

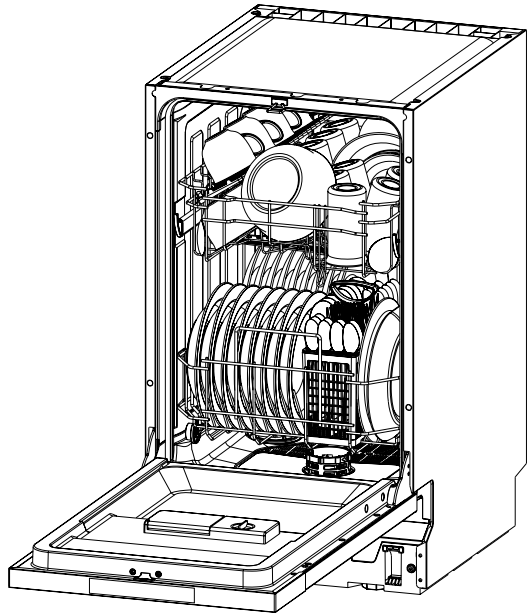

# ZARGET

ПОСУДОМОЕЧНАЯ МАШИНА

ZDB 4510S



РУКОВОДСТВО ПО ЭКСПЛУАТАЦИИ



## ПРОЧИТЕ ДАННОЕ РУКОВОДСТВО

Уважаемый Покупатель,

Данное устройство предназначено для бытового и аналогичного использования, например:

- на кухнях магазинов, офисов и иных подобных учреждений;
- в отелях, мотелях и иных подобных заведениях;

- Пожалуйста, внимательно прочтите данное руководство перед использованием посудомоечной машины, что поможет Вам использовать и обслуживать посудомоечную машину должным образом.
- Храните данное руководство в качестве справочника.
- При смене владельца устройства, передайте данное руководство новому владельцу. Данное руководство состоит из разделов «Меры безопасности», «Указания по эксплуатации», «Указания по установке», «Устранение неполадок» и других разделов.



### ПЕРЕД ОБРАЩЕНИЕМ В СЕРВИСНЫЙ ЦЕНТР

- С помощью советов, приведённых в разделе «Устранение неполадок», Вы сможете самостоятельно устранить наиболее часто встречающиеся неполадки.
- Если Вы не можете устранить неполадки самостоятельно, обратитесь к квалифицированным специалистам.



### ПРИМЕЧАНИЕ:

Изготовитель, придерживаясь политики постоянного развития и обновления изделия, может произвести его доработку без предварительного уведомления.

1) Меры безопасности .....	1
2) Утилизация .....	3
3) Инструкция по эксплуатации .....	5
Панель управления .....	5
Устройство посудомоечной машины .....	6
4) Перед началом использования .....	6
А. Настройка умягчителя воды .....	6
В. Загрузка соли .....	7
С. Наполнение диспенсера ополаскивателя .....	8
Д. Моющее средство .....	9
5) Загрузка посудомоечной машины .....	12
Перед загрузкой/выгрузкой корзин	
Загрузка верхней корзины .....	13
Загрузка нижней корзины .....	14
Корзина для столовых приборов .....	13
6) Запуск программы мойки .....	16
Таблица рабочих циклов мойки .....	16
Включение устройства .....	11
Изменение программы .....	17
Завершение цикла мойки .....	17
7) Техническое обслуживание и уход за устройством .....	18
Система фильтров .....	18
Уход за посудомоечной машиной .....	21
8) Устранение неполадок .....	21
Коды ошибок .....	21
Перед обращением в сервисный центр .....	22
9) Инструкция по установке .....	24
10) Технические параметры .....	26
11) Гарантия и сервис .....	27

# 1. Меры безопасности

## ВНИМАНИЕ!

При использовании устройства обращайтесь внимание на нижеприведённые предупреждения:

## ЗАЗЕМЛЕНИЕ:

- Данное устройство должно быть заземлено. В случае неисправности или поломки, заземление снижает риск поражения электрическим током, обеспечивая путь наименьшего сопротивления электрическому току. Данное устройство снабжено шнуром, имеющим проводник заземления и вилку с заземлением.
- Вилку следует вставлять в сетевую розетку, установленную и заземленную в соответствии со всеми местными нормативами и правилами.

## ПРИМЕЧАНИЕ:

- Неправильное подключение проводника заземления может привести к поражению электрическим током.
- Если у Вас возникают сомнения, правильно ли заземлено устройство, обратитесь к квалифицированному электрику или в соответствующую службу. Не производите никаких действий с вилкой, если она не соответствует розетке. В этом случае, подходящая розетка должна быть установлена квалифицированным электриком.

## ВНИМАНИЕ! ПРАВИЛЬНОЕ ИСПОЛЬЗОВАНИЕ УСТРОЙСТВА:

- Не опирайтесь и не садитесь на дверцу или моечную полку машины.
- Не прикасайтесь к нагревательным элементам во время и сразу же после использования машины. (данное положение касается только машин с внешне видимым нагревательным элементом)
- Не включайте посудомоечную машину, пока все вкладыши не расположены правильно на своих местах. Во время работы посудомоечной машины

открывайте дверцу очень осторожно, так как существует вероятность выплескивания воды.

- Не ставьте какие-либо тяжелые предметы на открытую дверцу машины. Машина может опрокинуться вперед.

- При загрузке посуды:

- 1) Располагайте острые предметы так, чтобы они не повредили изоляцию двери;

- 2) Внимание: Ножи и прочие принадлежности с острыми наконечниками следует загружать в корзине остриями, обращенными вниз, либо в горизонтальном положении.

- При использовании машины не допускайте прикосновения пластиковых предметов к нагревательным элементам. (Данное положение касается только машин с внешне видимым нагревательным элементом)

- После завершения цикла мойки убедитесь в том, что приемник для моющего средства пуст.

- Не мойте пластиковую посуду, если она не имеет отметок о возможности ее чистки в посудомоечной машине. Относительно пластиковой посуды, не имеющей таких отметок, следуйте рекомендациям предприятия-изготовителя машины.

- Пользуйтесь только моющими средствами и ополаскивателями, предназначенными для автоматических посудомоечных машин.

- Не пользуйтесь мылом и другими моющими средствами, предназначенными для ручной мойки. Держите такие материалы вне пределов досягаемости детей.

- Не допускайте детей к моющим средствам и ополаскивателям, не позволяйте им подходить к открытой дверце машины, где могут оставаться моющие средства.

- Данное устройство не предназначено для использования лицами (включая детей с ограниченными физическими, сенсорными или умственными возможностями), с недостатком опыта и знаний, если они не контролируются или инструктируются по вопросам использования устройства лицами, ответственными за их безопасность. Необходимо удостовериться, что дети не играют с данным устройством.

- Моющие средства для посудомоечной машины являются сильной щелочью, они могут быть чрезвычайно опасными, если их проглотить. Избе-

гайте их попадания на кожу и глаза. Держите детей как можно дальше от посудомоечной машины, когда дверца открыта.

- Не оставляйте дверцу машины открытой - существует риск споткнуться об неё.
- Если шнур питания поврежден, во избежание опасностей его необходимо заменить в торговом предприятии или в сервисном центре, или же квалифицированным специалистом.
- Снимите дверцу отсека, где располагается машина, если старую машину необходимо извлечь для обслуживания или замены.
- Пожалуйста, отправляйте упаковочные материалы на утилизацию.
- Используйте устройство только по прямому назначению.
- Во время установки посудомоечной машины не допускайте чрезмерного перегибания или передавливания сетевого шнура.
- Осторожно обращайтесь с органами управления.
- Машину необходимо подсоединить к водопроводу с помощью нового набора шлангов. Бывшие в употреблении шланги использовать повторно не разрешается.
- Максимальное количество позиций для мойки - 10.
- Максимально допустимое давление воды на входе — 1 Мпа.
- Минимально допустимое давление воды на входе — 0,04 Мпа.

## 2. Утилизация



Правильно утилизируйте упаковку посудомоечной машины.

Все материалы, из которых изготовлена упаковка, подлежат утилизации

Пластмассовые детали отмечены в соответствии с международными стандартами сокращений

- PE –полиэтилен; оберточный материал

- PS – пенопласт; наполнитель
- POM – полиформальдегид; пластиковые зажимы
- PP – полипропилен; соляной наполнитель
- ABS – акрилонитрил бутадиен стерин; панель управления

## **ВНИМАНИЕ!**

---

- Упаковочные материалы могут представлять опасность для детей!
- По окончании срока службы изделия не выбрасывайте его вместе с остальными бытовыми отходами.

Утилизируйте прибор отдельно от бытовых отходов в соответствии с нормами и правилами, принятыми в месте вашего проживания. Отрежьте шнур электропитания и выведите из строя все защелки.

- Упаковочная коробка произведена из переработанных материалов и подлежит переработки в качестве бумажных отходов.
- Производя утилизацию упаковки должным образом, вы вносите свой вклад в сохранение окружающей среды и поддержание благоприятной для человеческого здоровья атмосферы.
- За более подробной информацией по сбору и утилизации отслужившего электрического и электронного оборудования, осуществляемым бесплатно и по вашему месту жительства, обратитесь в соответствующее управление вашего муниципального органа власти.

### **УТИЛИЗАЦИЯ:**

**не выбрасывайте данное устройство как несортированные бытовые отходы. Необходимо отдельно собирать отходы такого типа для специализированной утилизации.**

## 3. Инструкция по эксплуатации

### Панель управления

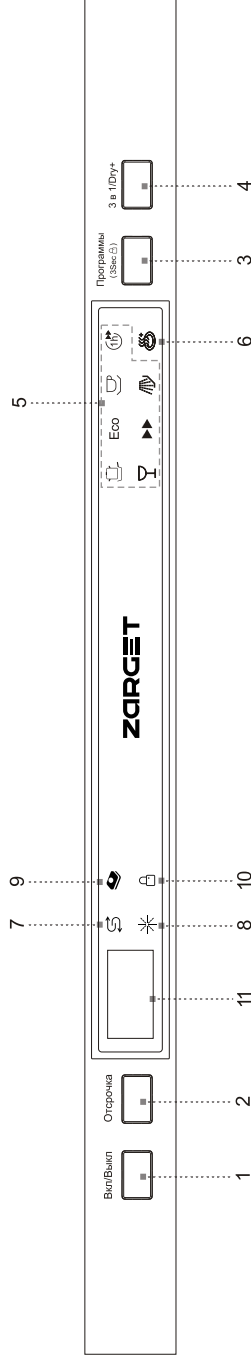

1. Кнопка питания: включает/выключает посудомоечную машину.
2. Кнопка отложенного запуска: Нажимайте кнопку для установки времени задержки пуска до 24 часов.
3. Кнопка выбора программ. Нажимайте для выбора необходимой программы мойки, соответствующие индикаторы программ будут загораться на панели управления.
4. Кнопка 3 в 1/Dru+. Используйте для выбора дополнительных функций:
  - Функция 3 в 1 - обеспечивает повышение эффективности процесса мойки с использованием специальных мощных средств 3 в 1;
  - Функция Dru+ - обеспечивает дополнительную сушку за счет повышения температуры на финальном этапе полоскания.

5. Индикаторы программ мойки: показывают заданную программу.
6. Индикатор функции Dru+.
7. Индикатор соли – указывает, что необходимо наполнить емкость для соли.
8. Индикатор ополаскивателя – указывает, что необходимо наполнить емкость для ополаскивателя.
9. Индикатор функции 3 в 1.
10. Индикатор блокировки панели управления. Удерживайте кнопку выбора программ (3) в течение 3 секунд для блокировки/разблокировки панели управления.
11. Дисплей. Отображает время оставшееся время до окончания заданной программы, время отложенного запуска, коды ошибок.



## Устройство посудомоечной машины

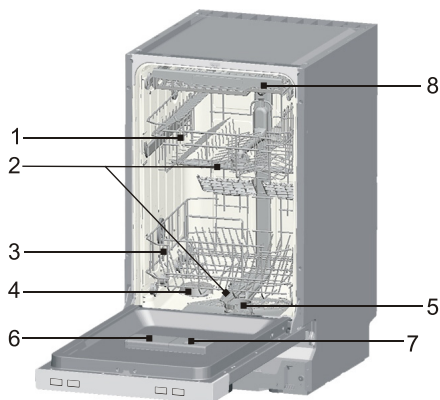

1. Верхняя корзина
2. Разбрызгиватели
3. Нижняя корзина
4. Контейнер для соли
5. Фильтр
6. Контейнер для моющего средства
7. Контейнер для ополаскивателя
8. Корзина для столовых приборов

### 4. Перед началом использования:

- A. Настройте умягчитель воды.
- B. Наполните контейнер для соли.
- C. Наполните диспенсер ополаскивателя.
- D. Добавьте моющее средство.

#### **A. Настройка умягчителя воды.**

Умягчение воды предназначено для удаления минералов и солей из воды. Чем выше содержание этих минералов и солей, тем жёстче вода. Использование жесткой воды может привести к образованию отложений и налета на посуде. Некоторые модели посудомоечных машин оборудованы специальным умягчителем, в котором используется соль, предназначенная для удаления извести и минералов. Если ваша посудомоечная машина оборудована умягчителем, выполните следующие действия:

#### **Регулировка потребления соли**

В посудомоечной машине есть возможность регулирования потребления соли в зависимости от жесткости воды.

Следуйте нижеприведённым шагам для регулирования потребления соли.

1. Закройте дверцу, включите машину;
2. Для регулировки умягчителя нажмите и удерживайте кнопку «Отсрочка» и кнопку «Программы» в течение 5 секунд. Машина издаст звуковой сигнал и на дисплее отобразится «Н».
3. Нажимая на кнопку «Отсрочка», выберите необходимое значение. Последовательность: Н0->Н1->Н2->Н3->Н4->Н5->Н6-> Н0;
4. Нажмите кнопку «Программы» для завершения установки.

Жесткость воды		mmol/l	Положение регулятора
Градус Кларка °dH	Характеристика жесткости воды		
0-8	Мягкая	0-1.1	Н0
9-10	Мягкая	1.2-1.4	Н1
11-12	Средняя	1.5-1.8	Н2
13-15	Средняя	1.9-2.1	Н3
16-20	Средняя	2.2-2.9	Н4
21-26	Жесткая	3.0-3.7	Н5
27-38	Жесткая	3.8-5.4	Н6
39-62	Жесткая	5.5-8.9	Н7

## В. Загрузка соли:

Используйте только соль, предназначенную для посудомоечных машин. Контейнер для соли находится под нижней корзиной и заполняется, как указано на рисунке ниже:

### Внимание!

Пользуйтесь только солью, предназначенной для посудомоечных машин. Использование любой другой соли, особенно столовой соли, может привести к поломке машины. Производитель не предоставляет никакой гарантии на прибор в случае его поломки в результате использования соли, не предназначенной для посудомоечных машин.

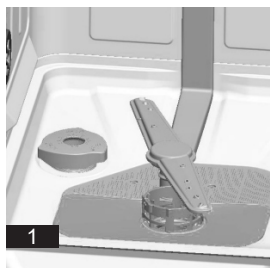

- А. Снимите нижнюю корзину, затем выкрутите и снимите крышку контейнера для соли.
- В. Вставьте конец воронки в отверстие и наполните контейнер водой на 2/3 его объема, около 500 мл.
- С. Засыпьте около 1,2 кг соли для посудомоечных машин.
- Д. После заливки контейнера водой, прочно закрутите крышку по часовой стрелке.
- Е. Сразу же после заполнения контейнера солью должна быть запущена программа мойки. В противном случае, система фильтров, насосов и других важные детали машины могут быть повреждены соленой водой. В этом случае устройство не подлежит гарантийному ремонту.
- Ф. После первого заполнения, следите за индикатором уровня соли, который предупреждает о необходимости наполнения контейнера. В течение первых нескольких дней возможна ситуация, когда индикатор уровня соли продолжает светиться после наполнения контейнера. Это не является ошибкой и вызвано тем, что соль не растворилась полностью.

## С. Наполнение диспенсера ополаскивателя:

### Диспенсер ополаскивателя

Средство для полоскания используется на окончательной стадии промывки, чтобы на посуде не оставались потёки и полосы. Оно также улучшает сушку, поскольку вода скатывается с посуды. Ваша посудомоечная машина предназначена для использования жидких средств для полоскания. Дозатор ополаскивателя расположен внутри дверцы рядом с моющим средством. Чтобы заполнить дозатор, откройте крышку и заливайте ополаскиватель в дозатор, пока индикатор уровня станет совершенно чёрным.

### Работа диспенсера

Во время полоскания, средство добавляется автоматически, гарантируя тщательное полоскание, отсутствие следов капель и эффективную сушку посуды.

### Внимание!

Используйте только проверенные средства, предназначенные для посудомоечных машин. Не используйте ополаскиватель вместе с другими веществами (средство для очистки посудомоечной машины, жидкое моющее средство). Это может привести к поломке машины.

### Заправка диспенсера для ополаскивателя

Когда ополаскиватель заканчивается, на панели управления загорается индикатор. Количество ополаскивателя контролируется с помощью цветного индикатора. На диспенсере имеется чёрный указатель уровня ополаскивателя. Чем меньше остаётся средства для полоскания, тем меньше становится точка указателя. Недопустимо снижение уровня ниже, чем до  $\frac{1}{4}$ . По мере расхода средства для полоскания, размер чёрной точки указателя меняется, как показано на рисунке:

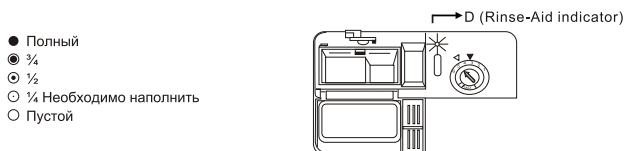

1. Для того, чтобы открыть крышку диспенсера, поверните её влево (позиция «открыто») в указанном стрелкой направлении и снимите её.
2. Наполните диспенсер средством для полоскания. Не перелейте его!
3. Закройте крышку, повернув её направо (позиция «закрыто») в указанном стрелкой направлении

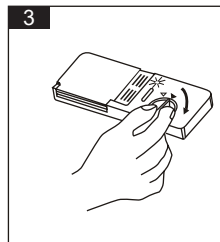
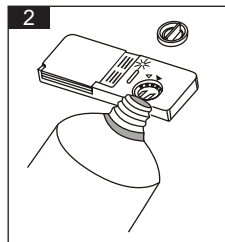
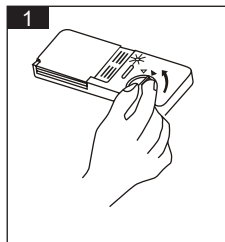

**ПРИМЕЧАНИЕ:** Вытрите всю пролитую жидкость мягкой тканью, так как пролитая жидкость может привести к образованию мыльной пены.

## Регулировка диспенсера для ополаскивателя

Диспенсер имеет 6 или 4 режима работы. Всегда начинайте с установки переключателя в положение «4». Если посуда плохо просушивается, и на ней остаются следы капель, переставьте указатель в позицию «5».

Переходите на позицию с большим номером, пока на посуде не будет оставаться никаких следов. Рекомендуемое и предусмотренное производителем значение – «5».

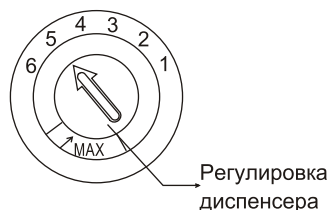

## Примечание

Увеличивайте дозу, если на посуде после мойки остаются капли воды или пятна извести. Уменьшайте её, если после мойки на посуде заметны липкие беловатые пятна, либо голубоватая плёнка на стекле или лезвиях ножей.

## D. Моющее средство

Моющие средства с химическими составляющими необходимы для смывания и удаления грязи из посудомоечной машины. Для этой цели подходит большинство качественных моющих средств.

### Внимание!

Используйте моющее средство строго по назначению

Используйте моющие средства, разработанные для посудомоечных машин. Храните чистящее средство в сухом месте. Не помещайте порошкообразное моющее средство в дозатор, пока вы не решили мыть посуду.

### Моющие средства

Существует 3 вида моющих средств:

- С фосфатом и хлором
- С фосфатом, но без хлора
- Без фосфата и без хлора

Обычно современные порошковые моющие средства не содержат фосфат. Моющие средства без фосфата не обладают функцией фосфата смягчения воды. В этом случае рекомендуется добавлять соль для посудомоечных машин, даже если уровень жесткости воды не превышает 6 dH. Если используется моющее средство без фосфата при высоком уровне жесткости воды, на посуде могут появляться белые пятна. В этом случае используйте больше моющего средства. Моющие средства без хлора отбеливают совсем немного и не удаляют въевшиеся пятна до конца. В этом случае используйте программу мойки при высокой температуре воды.

## Концентрация моющего средства

В зависимости от химических составляющих моющие средства можно разделить на два основных типа:

- Обычные щелочные моющие средства, содержащие щелочь
- Моющие средства с низкой концентрацией щелочи, содержащие нейтральные ферменты

### Моющие средства в таблетках

Моющие средства в таблетках от разных производителей растворяются с разной скоростью. Некоторые моющие средства в таблетках не успевают раствориться при включении короткой программы мойки. При использовании моющих средств в таблетках рекомендуется включать долгие программы мойки.

### Диспенсер для моющего средства

Диспенсер для моющего средства необходимо наполнять перед каждым циклом мойки, следуя инструкциям в таблице циклов мойки. Данная посудомоечная машина расходует меньше моющего средства и ополаскивателя по сравнению с другими схожими посудомоечными машинами.

Чем более загрязнена посуда, тем больше требуется моющего средства. Моющее средство всегда следует загружать до включения машины, иначе порошок может намочить и не раствориться полностью.

### Количество моющего средства

Если крышка закрыта: нажмите защелкивающую кнопку. Крышка откроется сама.

Перед началом каждого цикла промывки добавляйте моющее средство.

Используйте только фирменные моющие средства для посудомоечных машин

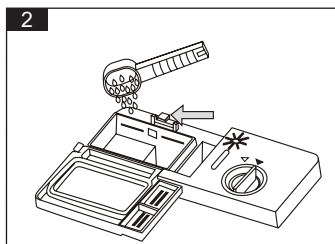
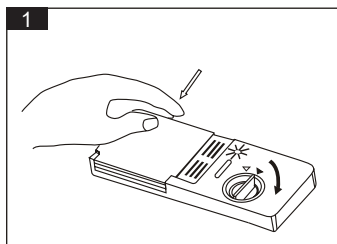

**⚠ ВНИМАНИЕ!** Моющее средство для посудомоечных машин является коррозионным! Храните его в недоступном для детей месте.

## Наполнение диспенсера для моющего средства

Наполните диспенсер моющим средством.

Дозировка обозначена при помощи отметок (см. рисунок справа):

- Отсек для моющего средства для основного цикла мойки, около 20 г моющего средства.
- Отсек для моющего средства для цикла замачивания, около 5 г моющего средства.

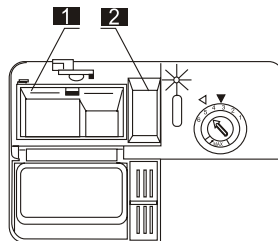

## Применение комбинированных моющих средств

Комбинированные моющие средства содержат в себе моющее средство, ополаскиватель и соль. Перед применением моющих средств такого типа убедитесь, что уровень жесткости вашей воды соответствует рекомендациям производителя моющих средств. Данные моющие средства должны использоваться строго согласно инструкциям производителя. В случае использования комбинированных моющих средств в неподходящих условиях возможно ухудшение качества мойки.

## 5. Загрузка посудомоечной машины

### Рекомендации

Покупайте посуду, которую можно мыть в посудомоечной машине.

Используйте мягкое моющее средство, не повреждающее посуду. В случае необходимости, обращайтесь за дополнительной информацией к производителю моющего средства.

Для промывки отдельных предметов, выбирайте программу с возможно более низкой температурой работы.

Во избежание повреждений, не вынимайте стеклянную посуду и столовые приборы из посудомоечной машины сразу после завершения программы

### Промывка в машине следующих видов посуды/столовых приборов:

#### Запрещена

- деревянные столовые приборы, изделия с фарфоровыми или перламутровыми ручками
- изделия из не термоустойчивого пластика
- старые столовые приборы со склеенными частями
- клееные столовые приборы или тарелки
- медная или оловянная посуда
- изделия из свинцового хрустала
- деревянные тарелки
- предметы из синтетического волокна

#### Ограничена

- некоторые виды стекла мутнеют после большого числа промывок в посудомоечной машине
- серебряные и алюминиевые предметы теряют цвет во время мойки
- полированные поверхности могут помутнеть при частой промывке

**▲ ПРИМЕЧАНИЕ:** Очень мелкие предметы не подлежат мойке в посудомоечной машине, так как они могут провалиться сквозь решетки.

- Размещайте полые предметы, такие как чашки, стаканы, кастрюли и т.д. с открытой лицевой стороной, вверх дном, чтобы вода не могла затекать в контейнеры или глубокие основания.
- Посуда и столовые приборы не должны находиться внутри друг друга, или покрывать друг друга.
- Во избежание повреждения стаканов, они не должны соприкасаться.

- Размещайте крупные предметы, которые сложнее всего чистить, в нижнюю корзину.
- Верхняя корзина предназначена для размещения более тонкой и лёгкой посуды, такой, как стаканы, кофейные и чайные чашки.
- Ножи с длинными лезвиями, хранящиеся в вертикальном положении, являются потенциальным источником опасности!
- Длинные и/или острые столовые приборы, такие, как разделочные ножи, должны быть расположены горизонтально в верхней корзине.
- Не перегружайте машину. Это важно как для достижения хороших результатов работы, так и для снижения энергопотребления.

### Извлечение посуды:

Чтобы избежать стекания воды с верхней решетки на нижнюю при извлечении посуды, рекомендуется сначала освободить от посуды нижнюю решётку, затем верхнюю.

## Загрузка верхней корзины

Верхняя корзина предназначена для хрупкой и легкой посуды, такой как стаканы, кофейные и чайные чашки и блюдца, а также тарелки, маленькие салатники и плоские противни (если они не слишком грязные).

Расположите посуду и кухонную утварь таким образом, чтобы струи воды не сместили их

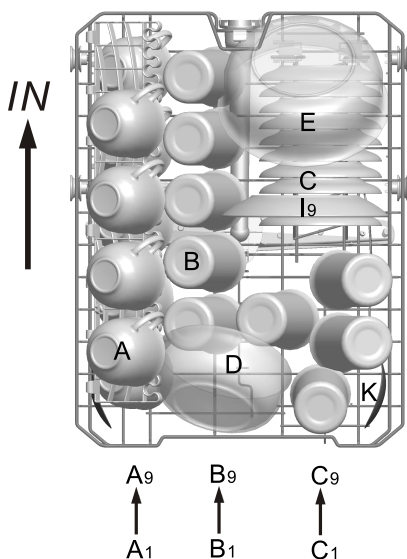

Верхняя корзина	
A	Чашки
B	Стаканы
C	Блюдца
D	Тарелки
E	Миски
I	Блюда
K	Поварешки



## Загрузка нижней корзины

Мы рекомендуем вам располагать большие предметы посуды, а также сильно загрязненные, в нижней корзине: такие как кастрюли, сковородки, крышки, сервировочные блюда и тарелки, как показано на иллюстрации внизу. Предпочтительно располагать сервировочные блюда и крышки по краям корзины для того чтобы не создавать помеху вращению верхнего оросителя.

### Lower Basket

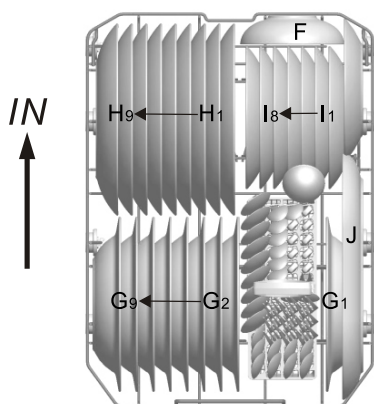

Нижняя корзина	
F	Миски
G	Суповые тарелки
H	Тарелки
I	Десертные тарелки
J	Овальное блюдо

Пожалуйста, помните, что:

- Кастрюли, сервировочные блюда и т.д. должны всегда располагаться дном вверх.
- Глубокие кастрюли необходимо наклонить для того, чтобы могла стекать вода.
- Особенностью нижней корзины является наличие откидных стенок, позволяющих разместить более габаритные кастрюли и сковородки.

## Корзина для столовых приборов

Разместите столовые приборы в корзине таким образом, чтобы вода могла свободно стекать вниз. Корзина состоит из двух частей, каждая из которых может быть поднята, чтобы увеличить пространство для загрузки верхней корзины.

**▲ ВНИМАНИЕ!** Предметы не должны проскальзывать сквозь дно корзины. Всегда загружайте острые предметы кухонной утвари острой стороной вниз!

**Для того чтобы качество мойки было высоким, располагайте столовые приборы в корзине, убедившись, что:**

- Приборы не вложены один в другой.
- Столовые приборы расположены ручками вверх.
- Длинные предметы кухонной утвари в центре.

Cutlery tray

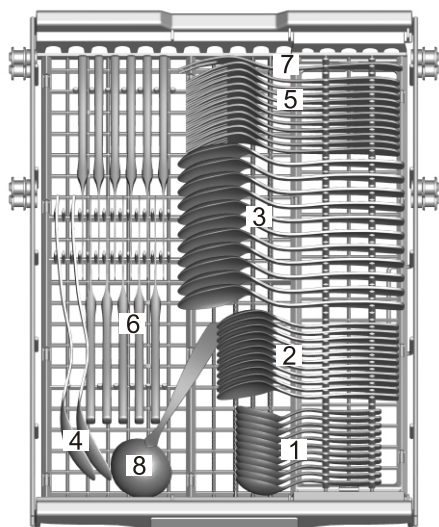



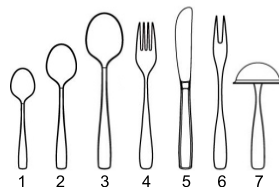



Door side



1	Чайные ложки
2	Десертные ложки
3	Суповые ложки
4	Вилки
5	Ножи
6	Сервировочные вилки
7	Половники

## 6. Запуск программы мойки

### Начало цикла мойки

Программа	Рекомендация по выбору программы	Описание цикла	Моющее средство (предвар/основная)	Время работы, мин	Энергопотребление, кВт*ч	Расход воды, л
<b>Интенсивная</b> 	Очень загрязненная посуда, нормально загрязненные кастрюли, сковородки, посуда и т.д. с засохшим загрязнением.	Предварит. мойка Мойка (60 °C) Ополаскивание Ополаскивание Ополаскивание (70 °C) Сушка	5/22 (или 3 в 1)	186	1,3	13,0
<b>Экономичная (Стандарт Eп50242)</b> <b>Eco</b>	Стандартный цикл для нормально загрязненной посуды, такой как кастрюли, тарелки, стаканы. Предварит. мойка	Предварит. мойка Мойка (46 °C) Ополаскивание Сушка	5/22 (или 3 в 1)	216	0,682	8,5
<b>Бережная</b> 	Цикл для слабо загрязненной посуды. Подходит для посуды, чувствительной к воздействию высокой температуры. Не использовать для посуды с засохшим загрязнением.	Мойка (45 °C) Ополаскивание Ополаскивание Сушка	5/20 (или 3 в 1)	144	0,680	10,5
<b>Стекло</b> 	Слегка загрязненная посуда и стеклянная посуда.	Мойка (40 °C) Ополаскивание Ополаскивание Сушка	5/20	116	0,620	8,0
<b>60 минут</b> 	Цикл для ежедневной мойки слегка загрязненной посуды	Предварит. мойка Мойка (60 °C) Ополаскивание Сушка	5/20	60	0,800	8,5
<b>Быстрая</b> 	Быстрая мойка слегка загрязненной посуды, которую не нужно высушивать	Мойка (45 °C) Ополаскивание	20	40	0,530	5,5
<b>Предварительная мойка</b> 	Цикл для предварительной мойки	Предварит. мойка	/	12	0,010	3,3

1. Выдвиньте нижнюю и верхнюю корзины, загрузите посуду и задвиньте их назад. Рекомендуется загрузить в первую очередь нижнюю корзину, а затем верхнюю.
2. Наполните дозатор моющим средством.
3. Вставьте штепсельную вилку в розетку. Электроснабжение 220-240 В переменного тока /50 Гц, технические требования розетки 10А 250В переменного тока. Убедитесь, что водопроводный кран открыт полностью.
4. Откройте дверцу, нажмите кнопку ON/OFF (ВКЛ/ВЫКЛ), и загорится индикатор ON/OFF (ВКЛ/ВЫКЛ).
5. Выберите нужную программу, загорится соответствующая индикатор. Затем закройте дверцу, посудомоечная машина начинает работать.

## Изменение программы

1. Запущенный цикл мойки может быть изменен, только сразу после запуска. В противном случае моющее средство может быть уже израсходовано, и машина уже слила воду. Если это произошло, то нужно заново наполнить дозатор моющим средством.
2. Откройте дверцу, нажмите кнопку выбора программы и удерживайте ее в течение более 3 секунд, затем измените программу на желаемый режим.

**▲ ПРИМЕЧАНИЕ:** Если вы откроете дверцу во время моечного цикла, посудомоечная машина приостановит цикл мойки. Индикатор программы перестанет мигать, и до тех пор, пока вы не закроете дверцу, будет раздаваться звуковой сигнал. После того, как вы закрыли дверцу, машина продолжит свою работу через 10 секунд.

Забыли добавить тарелку?

Забытую тарелку всегда можно добавить, если еще не открылась крышка диспенсера моющего средства.

1. Немного приоткройте дверцу, чтобы машина остановилась.
2. Когда форсунки остановятся, откройте дверцу полностью.
3. Добавьте забытые тарелки.
4. Закройте дверцу.
5. Машина возобновит работу через 10 секунд.

**▲ ВНИМАНИЕ:** Полностью открывать дверцу во время процесса мойки опасно, вас может обдать кипятком.

### Завершение цикла мойки

По завершении рабочего цикла, отключите посудомоечную машину с помощью кнопки ON/OFF, отключите подачу воды и откройте дверцу посудомоечной машины.

Прежде чем разгружать посудомоечную машину, подождите несколько минут и не прикасайтесь к посуде, так как они остаются горячими и более хрупкими. Кроме того, они лучше просушиваются.

### Выключение посудомоечной машины

Индикатор программы горит, но не мигает, только в этом случае программа завершена.

1. Отключите устройство с помощью кнопки ON/OFF.
2. Отключите подачу воды!
3. Аккуратно откройте дверцу.

Нагретая посуда становится хрупкой. Прежде чем извлекать посуду из машины, необходимо дать ей остыть в течение примерно 15 минут.

Оставьте дверцу приоткрытой и подождите несколько минут. Посуда остынет и еще немного подсохнет.

### Разгрузка посудомоечной машины

Стенки машины внутри будут мокрыми. Это нормально.

Сначала освободите от посуды нижнюю решетку, затем верхнюю. Таким образом, вы предотвратите стекание воды с верхней решетки на нижнюю.

## 7. Техническое обслуживание и уход за устройством

### Система фильтров

Фильтр предотвращает попадание крупных остатков пищи или других объектов на посуду. Остатки пищи могут заблокировать фильтр, и в этом случае они должны быть удалены.

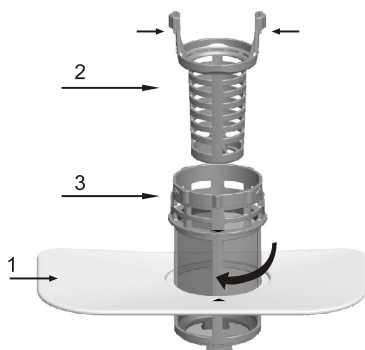

#### Фильтрующая система

состоит из трех компонентов: плоского (основного) фильтра, грубого фильтра и микрофильтра (тонкого фильтра).

#### Основной фильтр 1

Остатки пищи и грязь, улавливаемые этим фильтром, размываются струей воды из специального сопла нижней форсунки и смываются в сток.

#### Грубый фильтр 2

Большие частицы, например, косточки или осколки стекла, которые могут засорить сток, улавливаются грубым фильтром. Для удаления частиц, задержанных этим фильтром, аккуратно сожмите ушки на верху фильтра и вытащите его наружу.

#### Тонкий фильтр 3

Этот фильтр задерживает грязь и остатки пищи, не давая им попадать обратно на посуду во время мойки.

### Блок фильтров

Фильтры эффективно удаляют частички пищи из воды во время мойки, позволяя ей циркулировать по кругу. Для достижения оптимальной производительности и наилучших результатов, фильтр следует регулярно очищать. Для этого лучше всего удалять крупные частицы из фильтров после каждой мойки путем промывки полукруглого фильтра и корпуса под проточной водой. Чтобы снять фильтр устройства, потяните ручку крышки вверх.

#### **▲ ВНИМАНИЕ:**

- Использование устройства без фильтров запрещено.
- Неправильная замена фильтра может снизить производительность устройства и повредить посуду и утварь.

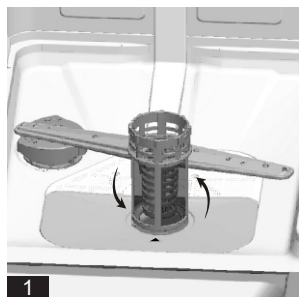

Шаг 1: поверните фильтр против часовой стрелки

Шаг 2: поднимите фильтрующий узел в верх

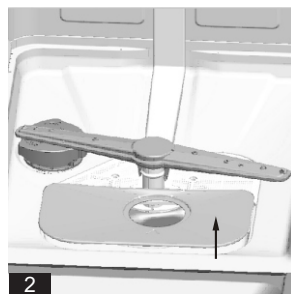

Шаг 1: Поверните фильтр против часовой стрелки.

Шаг 2: Поднимите фильтрующий узел вверх

**⚠ ПРИМЕЧАНИЕ:** При последовательности шагов 1-2, система фильтров снимается; при последовательности шагов 2-1, система фильтров устанавливается.

**⚠ ЗАМЕЧАНИЕ:**

- После каждого использования устройства проверяйте, не засорились ли фильтры.
- Открутив грубый фильтр, вы можете извлечь всю систему фильтров. Удалите остатки пищи и почистите фильтр под струёй воды.

**⚠ ПРИМЕЧАНИЕ:** Вся система фильтров должна очищаться не реже чем раз в неделю.

**Очистка фильтра**

Для чистки грубого и мелкого фильтров воспользуйтесь щеткой. Затем соберите всю систему фильтров вместе, как показано на предыдущей странице, и вставьте всю сборку в посудомоечную машину на предназначенное для нее место, слегка надавливая вниз.

**⚠ ВНИМАНИЕ!** При очистке фильтров не стучите по ним. Искривление фильтров может привести к сбоям в работе машины.

## Уход за посудомоечной машиной

Для очистки панели управления воспользуйтесь слегка увлажненной салфеткой, а затем тщательно протрите панель насухо. Для очистки других поверхностей пользуйтесь легкой полировкой.

Ни в коем случае не пользуйтесь острыми предметами или жесткими губками для промывки при очистке поверхности машины.

### Очистка дверцы

Для очистки краев дверцы, пользуйтесь только мягкой влажной салфеткой. Для предотвращения проникновения воды в замок и электрические компоненты, не пользуйтесь чистящим распылителем любого типа.

#### **▲ ВНИМАНИЕ!**

- Использование чистящих распылителей для очистки дверцы запрещено, поскольку это может привести к повреждению замка и электрических компонентов.
- Использование абразивных чистящих средств или жестких промывочных губок для очистки внешних поверхностей запрещено, т.к. они могут поцарапать покрытие или оставить на нём пятна.

### Защита от замерзания

Примите меры для защиты машины от замерзания в зимний период. После каждого цикла мойки, поступайте следующим образом:

1. Отключите электропитание посудомоечной машины.
2. Перекройте воду и отсоедините подводящий шланг от входного водяного клапана.
3. Слейте воду из подводящего шланга и входного водяного клапана (чтобы собрать вытекающую воду воспользуйтесь тазиком).
4. Подсоедините шланг и клапан на место.
5. Извлеките отстойник и соберите всю воду при помощи губки.

**▲ ПРИМЕЧАНИЕ:** Если Ваша посудомоечная машина остается на зиму в неотапливаемом помещении, вызовите техника сервисного центра.

### Чистка оросителей

Необходимо регулярно очищать оросители, поскольку налет из-за жесткой воды будет засорять жиклеры и подшипники оросителя.

Для того чтобы извлечь верхний ороситель, удерживайте гайку, вращайте ороситель почасовой стрелке.

Для того чтобы извлечь нижний ороситель потяните разбрызгиватель вверх.

Помойте оросители в теплой мыльной воде, для очистки жиклеров используйте мягкую щетку.

После тщательной промывки верните их на свои места.



## Уход за посудомоечной машиной

### После каждой мойки

После каждой мойки выключите подачу воды в агрегат и оставьте дверцу слегка приоткрытой, чтобы влажность и запахи не оседали внутри.

### Отключите машину от электросети

Прежде чем приступить к очистке или выполнению технического обслуживания, обязательно выньте вилку сетевого шнура из розетки.

### Не используйте растворители или абразивные средства очистки

Для очистки внешних частей и резиновых деталей посудомоечной машины не пользуйтесь растворителями или абразивными средствами. Вместо этого пользуйтесь салфеткой и теплой мыльной водой. Для удаления пятен или наплывов с поверхности пользуйтесь увлажненной губкой и небольшим количеством белого уксуса или специального чистящего средства для посудомоечных машин.

### Если машина долго не используется

Если машина долго не будет использоваться, рекомендуем Вам запустить цикл мойки без посуды, после чего отсоединить ее от электросети, перекрыть воду и оставить дверцу чуть приоткрытой. Это продлит срок службы уплотнителей и предотвратит появление запахов внутри машины.

### Перемещение машины

Если машину нужно передвинуть, старайтесь держать ее вертикально, в крайнем случае, задней крышкой вниз.

### Уплотнения

Одной из причин возникновения запахов внутри посудомоечной машины может быть пища, застрявшая в уплотнителях. Периодическая очистка влажной салфеткой предотвратит это.

## 8. Устранение неполадок

Коды ошибок	Проблема
E1	Открыта дверь
E2	Проблема с набором воды
E3	Проблема со сливом воды
E4	Неисправность датчика температуры
E5	Утечка/перелив воды
E6	Утечка воды
E7	Неисправность нагревательного элемента

### ВНИМАНИЕ!

- При переполнении, отключите основной источник воды перед вызовом сервисной службы.
- Если в основном отсеке из-за переполнения или небольшой течи появляется вода, она должна быть удалена перед перезапуском посудомоечной машины.



Проверьте машину по таблицам, приведенным ниже, — возможно, обращаться в сервисный центр не потребуется

### Технические проблемы

Проблема	Вероятная причина	Решение
Машина не запускается	Перегорел предохранитель или отключились пробки.	Заменить предохранитель и включить пробки. Убрать все приборы, подсоединенные к той же розетке.
	Не подключено электричество.	Убедитесь в том, что посудомоечная машина включена, а дверца плотно закрыта. Убедитесь в том, что сетевой шнур подсоединен правильно.
	Низкое давление воды.	Убедитесь в том, что все шланги подсоединены правильно, а кран открыт.
	Дверца машины не закрыта.	Закройте дверцу машины на защёлку.

### Общие проблемы

Пена в отстойнике	Неправильно выбрано моющее средство.	Пользуйтесь только специальными м/ср. В случае появления пены откройте машину и дайте пене осесть. Добавьте 4,5 л холодной воды в отстойник. Закройте и защелкните дверцу, затем выкачайте воду, медленно поворачивая переключатель к позиции откачивания воды. В случае необходимости, повторите.
	Разлился ополаскиватель.	Немедленно протрите пролившийся ополаскиватель.
Труба отстойника покрыта пятнами	Использовалось м/с с красителем.	Пользуйтесь только средствами без красителей.
Белая плёнка на внутренних поверхностях	Минералы в жёсткой воде.	Воспользуйтесь средством для очистки внутренней поверхности посудомоечных машин, при этом необходимо надеть резиновые перчатки. Ни в коем случае не пользуйтесь другими средствами - это может привести к деформации поверхности или появлению пор.
Ржавые пятна на столовых приборах	Нет защиты от коррозии.	
	После добавления соли не запущена программа. Следы соли в воде цикла мойки.	Запускайте быструю программу мойки без загрузки машины, функцию «Турбо» (если доступна), и лишь потом добавляйте соль.
	Неплотно закрыта крышка отсека смягчителя.	Проверьте крышку и убедитесь, что она плотно закрывается.

### Шум

Стук в моечном отсеке	Коромысло бьёт по предмету в корзине.	Прервите выполнение программы и устранили препятствия.
Дребезжащий звук в моечном отсеке	Столовые приборы не закреплены в моечном отсеке.	Прервите выполнение программы и переставьте приборы должным образом.
Стук в водопроводных трубах	Особенности установки; пересечение труб.	Влияния на работу устройства нет. В случае сомнения, обратитесь к квалифицированному сантехнику.

<b>Неудовлетворительное качество мойки</b>		
<b>Проблема</b>	<b>Вероятная причина</b>	<b>Решение</b>
Посуда остаётся грязной	Посуда загружена неправильно.	См. раздел «Загрузка посудомоечной машины».
	Недостаточно мощная программа.	Выберите более мощную программу. См. раздел "Таблица рабочих циклов мойки».
	Недостаточно моющего средства.	Используйте больше м/с или смените его.
	Посуда перекрывает коромысла форсунок.	Переместите посуду, освободив коромысла.
	Комбинация фильтров в основании моющего отсека засорена или неправильно установлена. Это может явиться причиной блокирования коромысел форсунок.	Почистите или переустановите фильтры. Почистите форсунки. См. раздел «Чистка форсунок».
Помутнение стеклянной посуды	Мягкая вода и слишком много моющего средства.	Используя меньше моющего средства и выбрав более короткий цикл, вымойте посуду, чтобы она стала чистой.
Чёрные или серые следы на посуде	Алюминиевая утварь трётся о посуду.	Удалите данные следы полубразивным чистящим средством.
В ёмкости диспенсера остаётся моющее средство	Посуда перекрывает диспенсер.	Правильно перезагрузите посуду.
<b>Неудовлетворительное качество сушки</b>		
Посуда не высыхает	Неправильная загрузка.	Правильно перезагрузите посудомоечную машину.
	Недостаточное ополаскивание.	Увеличьте объём ополаскивателя / перезалейте ополаскиватель в диспенсер.
	Посуда выгружена слишком быстро.	Не разгружайте посудомоечную машину сразу после мойки. Слегка откройте дверь, чтобы жар мог выйти. Начинайте разгрузку посудомоечной машины только тогда, когда посуда уже едва тёплая на ощупь. В первую очередь, разгружайте нижнюю корзину, тогда на посуду, находящуюся в ней, не стекает вода из верхней корзины.
	Неверный выбор программы.	При использовании короткой программы мойки температура рабочей среды ниже, что также снижает эффективность очистки. Выберите программу с более продолжительным временем мойки.
	Утварь с покрытием низкого качества.	При мойке такой посуды сток воды затруднён. Подобные столовые приборы и посуда не пригодны для мойки в посудомоечной машине.

# Инструкция по установке



## Внимание!

Прокладка труб подачи воды и установка электрических устройств должны осуществляться специалистами.



## Предупреждение!



Перед установкой посудомоечной машины отключите ее от сети электропитания, чтобы предотвратить поражение электрическим током.

### 1 Перед установкой

- Требование к месту установки посудомоечной машины. Задняя часть посудомоечной машины должна быть обращена к стене. В посудомоечной машине имеется входной и выходной патрубки, подведение к которым может осуществляться с правой или левой стороны.
- Размеры кухонного модуля для установки



Полностью  
встроена

Встроена  
наполовину

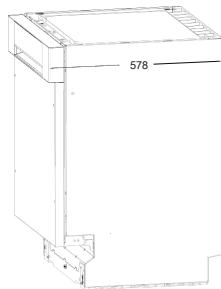
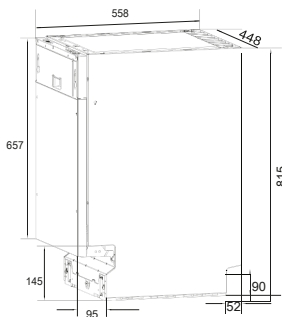

### 2 Размер передней декоративной панели

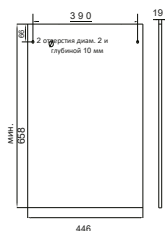

Деревянные винты 4-4x42

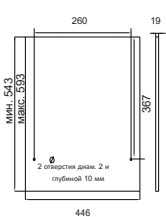
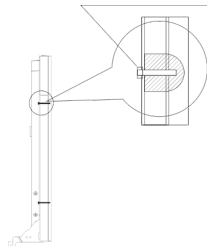

Деревянные винты 4-4x42

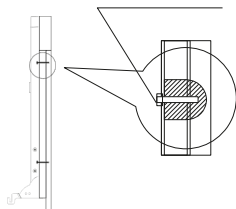

### 3 Крепление декоративной панели

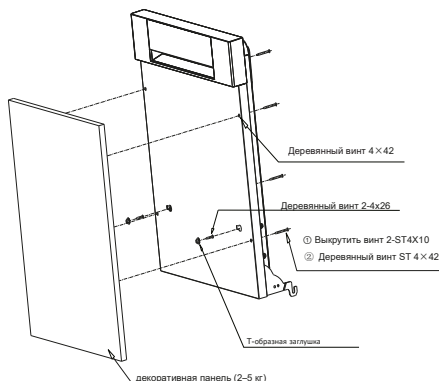
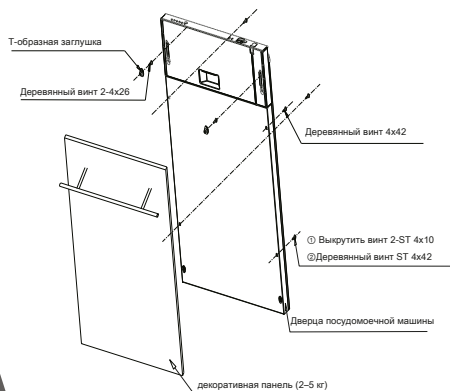

#### 4 Регулировка натяжения пружины дверцы

После размещения панели на посудомоечной машине попробуйте открыть и закрыть дверцу, чтобы проверить балансировку и убедиться в том, что дверца сохраняет свое положение. Если необходимо, выполните регулировку дверцы с помощью винта, поворачивая его по часовой стрелке или против часовой стрелки.

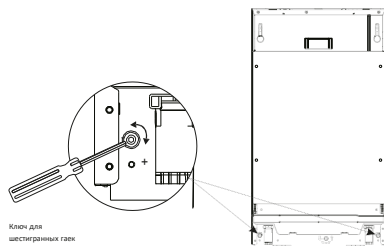

Ключ для шестигранных гаек CR-V 4 мм

#### 5 Подсоединение шланга подачи воды (холодная вода)

Подсоедините шланг подачи холодной воды к резьбовому (на 3/4 дюйма) соединителю и убедитесь в том, что он плотно зафиксирован на месте.

Если подсоединение производится с помощью новых или не использовавшихся длительное время водных шлангов, то необходимо пропустить через них воду и убедиться в том, что вода чистая и не содержит загрязнений. Несоблюдение этого требования может привести к перекрытию отверстия для подачи воды и выходу прибора из строя.

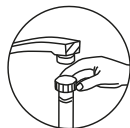

#### Подключение к электросети

Проверьте соответствие розетки вилке питания прибора.

Розетка должна быть рассчитана на 250 В / 10 А и в ней должен иметься заземляющий проводник, в противном случае возможно возникновение опасной ситуации или повреждение оборудования. Вместе с посудомоечной машиной к розетке не допускается подключать другие мощные электроприборы.

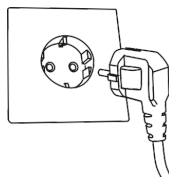

#### 6 Подсоединение выпускного шланга для воды

Вставьте выпускной шланг в сливную раковину, диаметр которого составляет не менее 40 мм, или опустите в раковину. Оба шланга должны быть проложены ровно, конец выпускного шланга должен располагаться на высоте не более 1000 мм.

Примечание. Соединитель выпускного шланга должен иметь жесткую конструкцию.

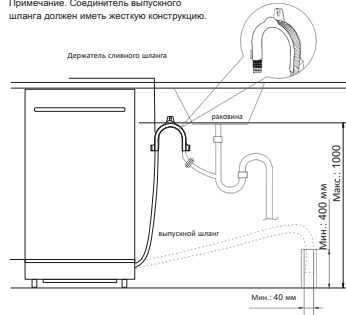

#### 7 Регулировка уровня

Наклон посудомоечной машины в любом направлении не должен превышать 2 градусов.

Регулирование высоты посудомоечной машины осуществляется путем поворачивания ножек.

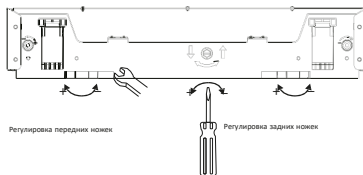

Регулировка передних ножек

Регулировка задних ножек

#### 8 Установка нижней панели (плинтуса)

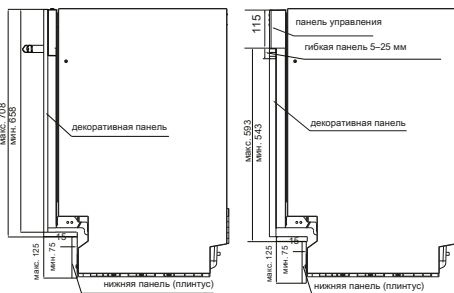

п/п	Ориентировочный размер (полностью встроена)		Ориентировочный размер (встроена наполовину)	
	декоративная панель	Нижняя (декоративная) панель (плинтус)	Декоративная панель	Нижняя (декоративная) панель (плинтус)
1	708 мм	75 мм	593 мм	75 мм
2	698 мм	85 мм	583 мм	85 мм
3	688 мм	95 мм	573 мм	95 мм
4	678 мм	105 мм	563 мм	105 мм
5	668 мм	115 мм	553 мм	115 мм
6	658 мм	125 мм	543 мм	125 мм

#### Примечание.

Высота нижней панели (плинтуса) подбирается с учетом эстетичности и обеспечения полного открывания и закрывания дверцы. Ориентировочные размеры приведены в таблице выше.

#### 9 Крепление посудомоечной машины

1. Крепление установленной в кухонном модуле посудомоечной машины осуществляется с помощью винтов. 2. Вставьте в четыре отверстия заглушки, как показано на рисунке ниже.

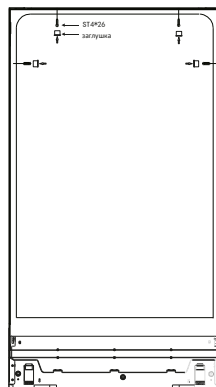

В обшивке посудомоечной машины с правой и левой стороны, а также сверху имеется 4 отверстия. Для крепления посудомоечной машины к кухонному модулю используйте деревянные винты ST4\*26 (соответствующие самонарезающие винты)

## 10. Технические параметры

Модель	ZDB 4510S
Производитель	Zhongshan Galanz Consumer Electric Appliances Co., Ltd
Стандартная вместимость	11
Класс энергопотребления	A++
Годовое энергопотребление	225 кВт.ч
Энергопотребление стандартного цикла мойки	0,782 кВт.ч
Энергопотребление в выключенном состоянии	0,35 Ватт
Энергопотребление в режиме ожидания	0,8 Ватт
Годовое водопотребление	2520 л
Класс сушки	A
Стандартный цикл мойки	Есо
Продолжительность цикла мойки	238 мин
Уровень шума	49 дБ
Тип	встраиваемая
Возможность встраивания	есть
Высота	81,5 см
Ширина	44,8 см
Глубина (с креплениями)	55,8 см
Энергопотребление	1850 Ватт
Номинальное напряжение/частота	220-240 В ~ / 50 Гц
Давление воды (потока)	0.04 -1 Мпа
Температура подогрева воды	Max 70°C

## 11. Гарантия и сервис

Продукция сертифицирована согласно требованиям ТР ТС РФ.

Гарантия на изделие составляет 1 год с момента покупки, но не более трех лет с даты производства.

Срок службы изделия при соблюдении правил эксплуатации составляет 5 лет.

Гарантийные обязательства не действуют, если неисправность явилась следствием нарушения инструкции по эксплуатации, механического воздействия, нарушения пломбировки (если такая предусмотрена), проникновения влаги, неквалифицированного вмешательства, ремонта в неавторизованных сервисных центрах, форс-мажорных обстоятельств.

Информацию об авторизованных сервисных центрах вы можете получить на сайте [www.zarget.ru](http://www.zarget.ru)

### **Завод – Изготовитель**

ЧЖУНШАНЬ ГАЛАНЗ КОНСЬЮМЕР ЭЛЕКТРИК АППЛАЕНСИС КО ЛТД.  
Промышленная зона Масинь, ХУАНПУ, ЧЖУНШАНЬ, ГУАНДУН, КНР

**Сделано в КНР**