

# Руководство по эксплуатации

## Холодильник HITACHI

No frost

Холодильник предназначен исключительно для бытового использования.

### Модель

R-W662FPU3X  
R-W660FPUN3X  
R-W660FPUC3X  
R-W660FPUQ3X

ледогенератором  
Модель

R-W662PU3  
R-W660PUN3  
R-W660PUC3  
R-W660PUQ3

нет ледогенератором  
Модель



Благодарим Вас за приобретение холодильника Хитачи.  
Перед использованием холодильника, пожалуйста, внимательно прочтите руководство по эксплуатации для правильного использования.

Ремонт и сервисное обслуживание холодильника должны проводиться только специалистами Авторизованных Сервисных Центров.

# HITACHI

## Inspire the Next

### Содержание

Страница

#### Подготовка к эксплуатации

|   |    |
|---|----|
| Предостережения и меры безопасности.....          | 26 |
| Подготовка перед использованием.....              | 28 |
| ■ Установка .....                                 | 28 |
| ■ Перед использованием .....                      | 28 |
| ■ Оптимальное хранение пищевых<br>продуктов ..... | 28 |
| Использование выдвижного отделения.....           | 28 |

#### Эксплуатация

|   |    |
|---|----|
| Место хранения пищевых продуктов .....                    | 29 |
| Как использовать .....                                    | 30 |
| ■ Названия кнопок и функции дисплея .....                 | 30 |
| ■ Дисплей степени охлаждения.....                         | 30 |
| ■ Управление температурным режимом....                    | 30 |
| ■ Другие функции .....                                    | 31 |
| - Быстрая заморозка .....                                 | 31 |
| - Энергосбережение .....                                  | 31 |
| - Защита от детей.....                                    | 31 |
| - Функции дверного сигнала и ECO<br>сигнала .....         | 31 |
| ■ Холодильная камера .....                                | 32 |
| Как использовать дозатор для воды.....                    | 32 |
| Как использовать автоматический<br>ледогенератор.....     | 33 |
| Как использовать Перемещаемый TWIST<br>ледогенератор..... | 33 |

#### Обслуживание

|                       |    |
|-----------------------|----|
| ■ чистка .....        | 34 |
| Решение проблем ..... | 34 |

R600a  
ХЛАДАГЕНТ

# Предостережения и меры безопасности

Пожалуйста, примите во внимание предостережения и меры безопасности, указанные ниже, во избежание причинения вреда пользователю, другим людям, и также во избежание повреждения имущества.

Следующие предупреждения и предостережения разделены по уровню возможного вреда или ущерба, который может возникнуть вследствие несоблюдения указаний.

Указанные ниже символы четко указывают значение указаний.

|  |                        |  |
|--|------------------------|--|
|  | <b>Предупреждение</b>  | Данная пиктограмма указывает "Существует большая вероятность серьезной травмы или смерти, если данное указание будет оставлено без внимания".      |
|  | <b>Предостережение</b> | Данная пиктограмма указывает "Существует большая вероятность травмы или повреждения имущества, если данное указание будет оставлено без внимания". |

| Символы, приведенные ниже, являются примерами. |   |
|--|---|
|  | Данный символ обозначает "предупреждение об опасности". |
|  | Данный символ обозначает "запрещено".                   |
|  | Данный символ обозначает "необходимо".                  |

- В данном холодильнике используется легковоспламеняющийся хладагент. Символ, обозначенный в колонке ниже указывает на меры предосторожности при обращении с легковоспламеняющимися хладагентами.



**R600a**

Данный символ обозначает меры предосторожности при обращении с огнеопасными хладагентами.

## Предупреждение

### При установке ... Во избежание пожара, поражения электрическим током и травм.

- Не устанавливайте холодильник в местах возможного контакта с водой.
- Не устанавливайте холодильник в местах, где он может попасть под дождь или иные осадки.
- Контакт с водой может стать причиной нарушения изоляции и привести к удару током или возгоранию.



- Заземлите холодильник во избежание удара током и шумовых помех. Всегда заземляйте данный холодильник в местах с высокой влажностью или сыростью (пожалуйста, проконсультируйтесь с продавцом).



### Кабель питания и вилка ... Во избежание пожара, поражения током.

- Не подключайте к розетке, мощность которой меньше мощности холодильника. Также не используйте источники питания с напряжением, не соответствующим номинальному.
- Если источник питания используется для подключения других бытовых приборов посредством адаптера с двумя или более розетками, адаптер может нагреваться выше допустимой температуры и стать причиной пожара.



- Вставьте штепсель в розетку таким образом, чтобы кабель питания свисал вниз.
- Если при подключении штепселя кабель питания располагается снизу вверх, то под воздействием напряжения может иметь место короткое замыкание или перегрев, что может привести к поражению током или пожару.
- Неплотно вставленный в розетку штепсель может привести к поражению током или пожару вследствие перегрева.

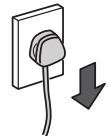

- Не используйте поврежденную или изношенную вилку или розетку питания. Это может стать причиной пожара или поражения электрическим током.



- В случае повреждения кабеля питания или вилки, пожалуйста, обратитесь к продавцу для проведения ремонта.



- Не обрезайте, не перегибайте, не сматывайте кабель питания во избежание пожара и поражения током.



- Как можно чаще протирайте пыль на вилке питания сухой салфеткой.
- Отсоедините вилку питания и протрите сухой салфеткой.
- Накапливаясь на штепселе, пыль и влага могут нарушить изоляцию и привести к возгоранию.



- Не подсоединяйте и не отсоединяйте кабель питания мокрыми руками.



- До начала работ по обслуживанию холодильника, убедитесь, что вынули штепсель из розетки.
- Обязательно придерживайте вилку питания при отсоединении



### В ходе ежедневного использования ... Во избежание пожара, поражения током.

- Не распыляйте воду на поверхности холодильника или внутри него.
- Это может стать причиной нарушения электрической изоляции и вызвать поражение током или пожар.
- Это также может стать причиной утечки газа ввиду образования ржавчины на трубке.



- Не разбирайте, не ремонтируйте и не вносите изменения в холодильник самостоятельно.
- Пожалуйста, обратитесь в Авторизованный Сервисный Центр при необходимости проведения ремонта.



- Не используйте другие электроприборы в отделении для хранения пищевых продуктов, если они не рекомендованы производителем.



- Не используйте механические приборы или иные средства для ускорения процесса размораживания, кроме рекомендованных производителем.



- Данное устройство не предназначено для использования лицами (в том числе детьми) с ограниченными физическими, осязательными или умственными способностями или лицами с недостаточным опытом или знаниями. Использование разрешается под наблюдением или руководством по работе с устройством, представленным человеком, ответственным за безопасность данных лиц.



- Запрещается хранить в холодильнике эфир, жидкий пропан, растворитель и прочие летучие жидкости.
- Не храните в данном устройстве взрывоопасные вещества, такие как аэрозольные баллончики с горючими газами-вытеснителями.



- Не висните на дверцах и не вставляйте на различные отделения.
- Возможно получение травмы из-за опрокидывания холодильника или в результате зажатых дверью пальцев.



- Не помещайте контейнеры с водой или посторонние предметы на верх холодильника.
- Открывание и закрывание дверей и т.д. может привести к падению предметов, размещенных наверху холодильника, что может привести к травме.



- Не повреждайте систему циркуляции хладагента.
- В случае, если Вы по неосторожности повредили трубку циркуляции хладагента, не приближайтесь к холодильнику и избегайте использования огня и электрических приборов.
- Откройте окно для проветривания и обратитесь к продавцу или в сервисный центр.



- В холодильнике нельзя хранить лекарства, химикаты, исследовательские и экспериментальные вещества.
- В бытовом холодильнике запрещается хранить вещества, требующие особых условий хранения.



## ⚠ Предупреждение

### В ходе ежедневного использования ... Во избежание пожара, поражения током. (продолжение)



- В случае утечки горячего газа не прикасайтесь к холодильнику и откройте окна для проветривания.
- Искры от электрических контактов, таких как реле дверного запора, могут стать причиной возгорания.



- Следует контролировать детей, чтобы удостовериться, что они не будут играть с устройством или забираться внутрь него.
- Закрывшийся внутри ребенок может не выбраться наружу.



- Если работа холодильника кажется Вам необычной или неправильной, немедленно отсоедините его от источника питания и проконсультируйтесь с продавцом или Авторизованным Сервисным Центром Hitachi.



- Не перекрывайте вентиляционные отверстия в корпусе холодильника или при встраивании в кухонную мебель.

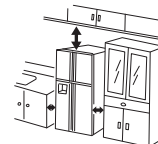

### При утилизации холодильника.



- При утилизации следуйте нормам вашего региона.
- В этом холодильнике используется хладагент R-600a и циклопентан в качестве изоляционного материала для уретановой теплоизоляции.



- При утилизации холодильника снимите дверные уплотнители.
- Во избежание риска того, что младенец или ребенок окажутся запертыми внутри холодильника.



## ⚠ Предостережение

### В ходе повседневного использования ... Во избежание заболевания или травмы.



- Не помещайте бутылки и подобные предметы в дверные ниши с усилием.
- Это может привести к выпадению бутылок или дверные ниши могут открепиться.



- Не допускайте, чтобы пищевые продукты выступали за передний край каждой полки.
- Дверцы не смогут закрываться должным образом или дверные ниши могут открепиться. Возможно получить травму, например, из-за упавшей на ногу и разбившейся бутылки.



- Не храните пищевые продукты с несвойственным им запахом или с ненормально изменившимся цветом.
- Такое действие может вызвать заболевание.



- Не храните стеклянные бутылки в морозильной камере.
- Бутылки могут лопнуть при замерзании содержимого, что может причинить травму.

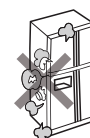

- Пищу и контейнеры внутри морозильной камеры не следует трогать мокрыми руками.
- Это может привести к обморожению. (Особенно при прикосновении к металлическим предметам)



- Не помещайте руки на нижнюю поверхность камеры холодильника.
- Если при уборке ваши руки попадут в зону возле днища холодильной камеры, вы можете получить травму из-за тонких металлических листов.



- Не держитесь за верхнюю, нижнюю и боковую часть дверей при их закрывании.
- Это может привести к попаданию пальцев в дверной проем.



- Не стойте слишком близко при открывании дверцы холодильника.
- При открывании дверцы она может ударить по ноге и причинить травму.



- Не оказывайте давление на стеклянные дверцы или полки.
- Они изготовлены из закаленного стекла, однако чрезмерное давление может привести к разрушению, что небезопасно.



### При перемещении или переноске ... Во избежание повреждения, протекания на пол, загрязнения пола или во избежание травмы.



- Не используйте дверные ручки при переноске холодильника.
- Никогда не используйте ручки для переноски для подвешивания цепной лебедки или подобного оборудования.



- Не перемещайте холодильник при помощи имеющихся у него колесиков на полу, который легко поцарапать.
- Колесики могут поцарапать пол.
- Для перемещения на полу, который легко поцарапать, проложите защитный мат, коврик и т.п.



- Используйте ручку для переноски при переноске холодильника.
- Держите только за ручки для переноски. Если Вы будете держаться за дверную ручку, рука может соскользнуть, что может стать причиной травмы.
- В целях безопасности, холодильник должны переносить более 4 человек.
- При переноске держите дверцами вверх.
- Перед переноской холодильника:
  1. Выньте из холодильника все пищевые продукты и кубики льда.
  2. Подложите коврик или кусок ткани для того, чтобы защитить пол от повреждений и чтобы собрать остатки воды, вытекающие из холодильника.
  3. После этого наклоните холодильник назад, чтобы слить оставшуюся воду на ткань.
  4. При переноске держите холодильник дверцами вверх.
- Надежно зафиксируйте дверцы липкой лентой, чтобы предотвратить их открывание.
- При транспортировке в автомобиле не кладите холодильник на боковые, заднюю или переднюю стенки. Это может стать причиной повреждения компрессора.

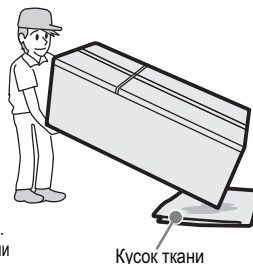

Кусок ткани

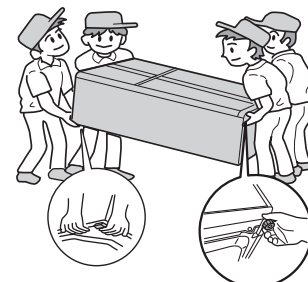

### При необходимости замены лампочек (LED).



- При необходимости замены лампочек (LED). Пожалуйста, обратитесь к своему дилеру или в Авторизованный Сервисный Центр Hitachi.

## Подготовка перед использованием

### Установка

1. Установите холодильник на прочном и ровном полу.
2. Пожалуйста, используйте данный холодильник в диапазоне комнатных температур от 10 °С до 43 °С. Достаточная мощность не будет достигнута, если температура в помещении слишком низкая или слишком высокая.
3. Не устанавливайте холодильник там, где он находится под прямыми солнечными лучами или в радиусе действия других источников тепла.
4. Установите холодильник в сухом месте с достаточной вентиляцией воздуха.
5. Для достижения необходимого уровня охлаждения, требуется пространство для циркуляции воздуха вокруг холодильника. Оставьте не менее 30 см свободного пространства сверху, 10 см сзади и по 5 см по бокам холодильника для обеспечения правильной циркуляции воздуха.
6. Заземлите холодильник во избежание поражения электрическим током и шумовых помех. Всегда заземляйте холодильник при использовании его в местах с высокой влажностью или во влажных помещениях. (Пожалуйста, обратитесь к продавцу).
7. Установите холодильник горизонтально, настроив ножки регулировки выравнивающие ножки (регуляторы).

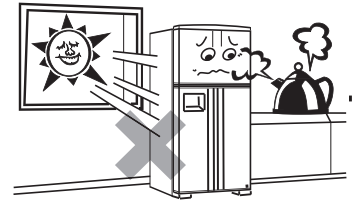

■ Без подгонки регулируемых опор высота дверей может оказаться неодинаковой, или может иметь место необычная вибрация, шум в зависимости от состояния пола. Следуйте нижеприведенным инструкциям

1. Выкрутите вниз регулируемые опоры до тех пор, пока каждая из них не будет прочно упираться в пол
2. Сравните высоту левой и правой дверцы, уменьшите длину той регулируемой опоры, со стороны которой дверь выше другой; регулируйте опоры до тех пор, пока высота дверей не станет одинаковой
  - Один поворот регулируемой опоры составляет примерно 1 мм изменения высоты двери
  - Пройдет несколько дней, пока опоры отрегулируются относительно пола и высота дверей станет стабильной

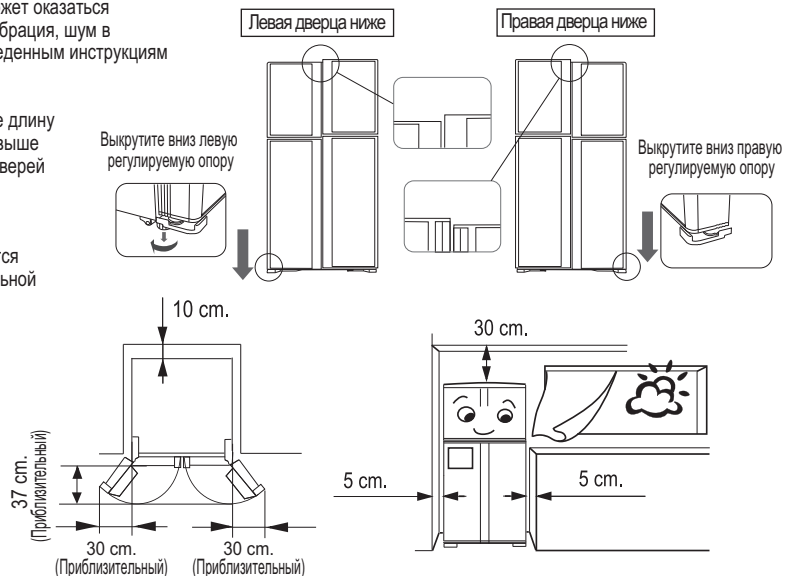
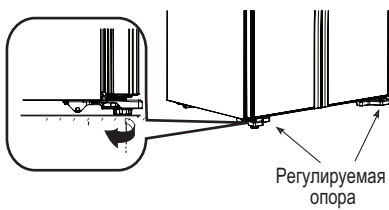

### Перед использованием

1. Очистка внутренней поверхности холодильника. Протрите поверхность аккуратно мягкой тканью.
2. Подключите холодильник к индивидуальной настенной розетке питания. Холодильник можно подключать к розетке питания сразу после установки. Подключайте холодильник только к отдельной розетке номинального напряжения.
3. Подождите достаточное время до полного охлаждения, перед тем как помещать продукты питания в холодильник. Полное охлаждение может занять около 4 часов, а также может потребоваться до 24 часов при высокой комнатной температуре.

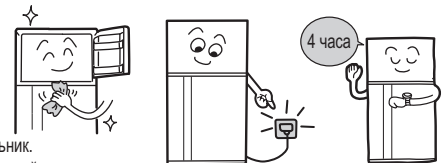

### Оптимальное хранение пищевых продуктов

1. Между пищевыми продуктами должно оставаться достаточное пространство. Пищевые продукты, уложенные слишком плотно друг к другу, могут помешать свободному притоку холодного воздуха.
2. Перед тем, как убрать в холодильник, дайте продуктам достаточно остыть. Хранение в холодильнике теплых пищевых продуктов повышает внутреннюю температуру в камерах и, как следствие, расход электроэнергии.
3. Не блокируйте вентиляционное отверстие. Это негативно скажется на потоке холодного воздуха и поддержании равномерного охлаждения и температуры внутри камеры. Кроме того, это может привести к замерзанию продуктов, расположенных возле вентиляционного отверстия.
4. Использование пищевой пленки или плотно закрываемых контейнеров позволяет избежать излишнего высыхания продуктов и распространения запахов.

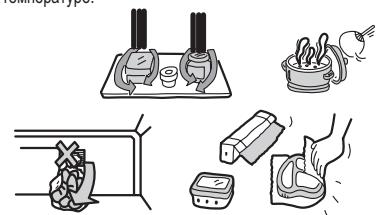

## Использование выдвижного отделения

### Использование выдвижного отделения

- Не держитесь за выдвижное отделение, когда открываете или закрываете дверцы, иначе другие детали могут быть повреждены.
- При открытии дверцы выдвижное отделение автоматически закроется. При закрытии дверцы, выдвижное отделение откроется. Если не закрыть выдвижное отделение, оно упрется в ограничитель и дверца не закроется до конца.
- Для предотвращения образования конденсата, внутри выдвижного отделения установлен нагреватель и он может быть теплым — это не признак неполадки.
- Если правая дверца, на которой установлено выдвижное отделение, открывается и закрывается с трудом, это не является признаком неполадки.





## Место хранения пищевых продуктов

## ледогенератором Модель

Морозильная камера  $-20^{\circ}\text{C} \sim -18^{\circ}\text{C}$

Полки Морозильной камеры

- Хранение замороженных продуктов и мороженого и т.д.



Автоматический ледогенератор

- Отделение для кубиков льда, замороженных в автоматическом ледогенераторе (см. стр. 33)



Холодильная камера  $1^{\circ}\text{C} \sim 5^{\circ}\text{C}$

Полки холодильника

- Хранение гарниров, десертов и т.д.



Дозатор для воды

- Емкости 1,2 литра для воды хватает для приготовления прохладных напитков в течение дня.

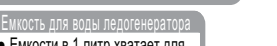

Емкость для воды ледогенератора

- Емкости в 1 литр хватает для замораживания 96 кубиков льда.



Регулируемый делитель ящика

- Можно регулировать разделитель в камерах, двигая его влево или вправо. Его также можно вынуть, если вам необходимо больше места для хранения объемных пищевых продуктов.

Отделение варьируемого назначения  $1^{\circ}\text{C} \sim 5^{\circ}\text{C}$

Отделение варьируемого назначения

- Хранение фруктов и овощей или молочных продуктов/мяса.(см. стр. 32)

Дверные ниши морозильной камеры  $-19^{\circ}\text{C} \sim -17^{\circ}\text{C}$

Дверные ниши морозильной камеры

- Хранение маленьких упаковок замороженных продуктов.
- Не рекомендуется долго хранить продукты в этих нишах, т.к. при открытии дверцы температура повышается.



Дверные ниши холодильной камеры  $2^{\circ}\text{C} \sim 6^{\circ}\text{C}$

Дверные ниши холодильной камеры

- Хранение мелких продуктов в упаковке и напитков, таких как соки, молоко и т.д.



Отделение для овощей  $4^{\circ}\text{C} \sim 7^{\circ}\text{C}$

Выдвижные камеры для овощей

- Хранение овощей и фруктов



### Примечание

- Приведенные выше показатели температур являются средними значениями в условиях температуры окружающей среды  $32^{\circ}\text{C}$ , при установленном значении режима холодильной камеры "норма", режима морозильной камеры "норма", с закрытыми дверцами и без продуктов в камере.
- Температура в зоне дверных ниш может быть незначительно выше, чем приведенная выше.

## Место хранения пищевых продуктов

## нет ледогенератором Модель

Морозильная камера  $-20^{\circ}\text{C} \sim -18^{\circ}\text{C}$

Полки Морозильной камеры

- Хранение замороженных продуктов и мороженого и т.д.



Перемешиваемый TWIST ледогенератор

- Для хранения кубиков льда. (см. стр. 33)



Холодильная камера  $1^{\circ}\text{C} \sim 5^{\circ}\text{C}$

Полки холодильника

- Хранение гарниров, десертов и т.д.



Дозатор для воды

- Емкости 1,2 литра для воды хватает для приготовления прохладных напитков в течение дня.



Регулируемый делитель ящика

- Можно регулировать разделитель в камерах, двигая его влево или вправо. Его также можно вынуть, если вам необходимо больше места для хранения объемных пищевых продуктов.

Отделение варьируемого назначения  $1^{\circ}\text{C} \sim 5^{\circ}\text{C}$

Отделение варьируемого назначения

- Хранение фруктов и овощей или молочных продуктов/мяса.(см. стр. 32)

Дверные ниши морозильной камеры  $-19^{\circ}\text{C} \sim -17^{\circ}\text{C}$

Дверные ниши морозильной камеры

- Хранение маленьких упаковок замороженных продуктов.
- Не рекомендуется долго хранить продукты в этих нишах, т.к. при открытии дверцы температура повышается.



Дверные ниши холодильной камеры  $2^{\circ}\text{C} \sim 6^{\circ}\text{C}$

Дверные ниши холодильной камеры

- Хранение мелких продуктов в упаковке и напитков, таких как соки, молоко и т.д.



Отделение для овощей  $4^{\circ}\text{C} \sim 7^{\circ}\text{C}$

Выдвижные камеры для овощей

- Хранение овощей и фруктов



### Примечание

- Приведенные выше показатели температур являются средними значениями в условиях температуры окружающей среды  $32^{\circ}\text{C}$ , при установленном значении режима холодильной камеры "норма", режима морозильной камеры "норма", с закрытыми дверцами и без продуктов в камере.
- Температура в зоне дверных ниш может быть незначительно выше, чем приведенная выше.

# Как использовать

## Названия кнопок и функции дисплея .



ледогенератор  
Модель

нет ледогенератором  
Модель

## Дисплей степени охлаждения

Когда холодильник работает на большой мощности, ЖК панель будет светиться сильнее. Однако, интенсивность работы холодильника будет меняться в зависимости от способа использования, количества пищевых продуктов, температуры окружающей среды, частоты открывания/закрывания дверцы холодильника и установок температуры для каждого отделения.

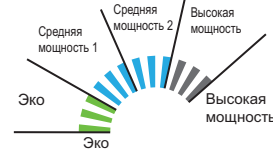

### Полезные советы для использования дисплея, показывающего степень охлаждения.

- Установка температуры :**  
Если для каждого отделения установлена слишком низкая температура, режим работы холодильника установится на отметке Высокая мощность.
- Открытие дверей :**  
Если дверь открывается часто, либо осталась открытой на долгое время, режим работы холодильника установится на отметке Высокая мощность.
- Хранение пищевых продуктов :**  
При хранении слишком большого количества пищевых продуктов, блокировке вентиляционных отверстий пищевыми продуктами, либо хранении горячих пищевых продуктов в холодильнике, режим работы холодильника установится на отметке Высокая мощность.

**Внимание** • Если вы вытаскиваете штепсель из розетки, или при перебое электропитания происходит перезапуск холодильника, при этом возобновляются температурные данные и все установки. Однако, операция "Быстрая заморозка" будет отменены.

## Управление температурным режимом (ледогенератором Модель) Дисплей с указанием статуса температуры.

### 1. Морозильная камера

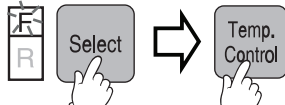

Нажмите кнопку "Выбор", чтобы выбрать "F". Загорится лампочка "F".  
Нажмите кнопку "Темп.", чтобы установить температуру.

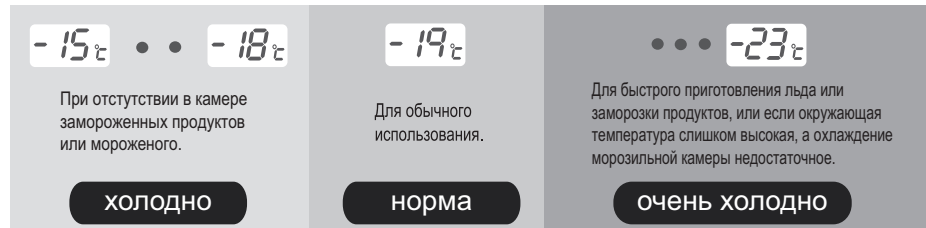

### 2. Холодильная камера

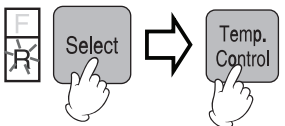

Нажмите кнопку "Выбор", чтобы выбрать "R". Загорится лампочка "R".  
Нажмите кнопку "Темп.", чтобы установить температуру.

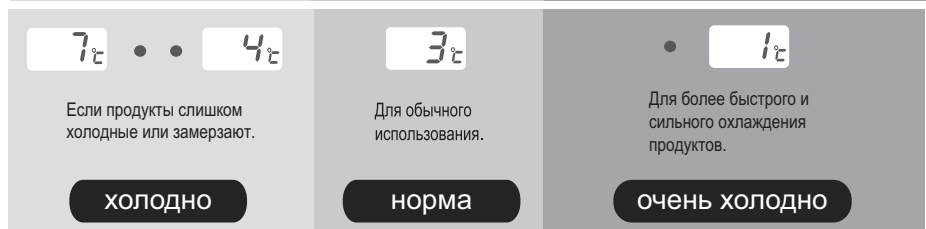

## Управление температурным режимом (нет ледогенератором Модель) Дисплей с указанием статуса температуры.

### 1. Морозильная камера

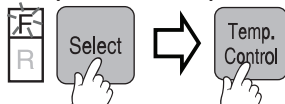

Нажмите кнопку "Выбор", чтобы выбрать "F". Загорится лампочка "F".  
Нажмите кнопку "Темп.", чтобы установить температуру.



### 2. Холодильная камера

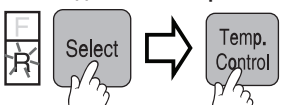

Нажмите кнопку "Выбор", чтобы выбрать "R". Загорится лампочка "R".  
Нажмите кнопку "Темп.", чтобы установить температуру.



## ☐ Другие функции

**1. Быстрая заморозка** Используйте эту функцию, если хотите быстро заморозить пищевые продукты или приготовить быстро лед.

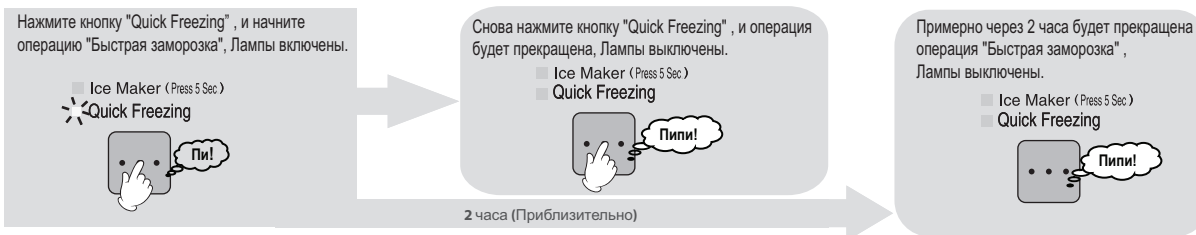

**Внимание** • Во время "Быстрой заморозки" приоритетом подачи холодного воздуха станет морозильная камера. Таким образом, старайтесь избегать ненужного открывания и закрывания дверец в это время с тем, чтобы температура в холодильной камере не повышалась

**2. Энергосбережение** Рекомендуем использовать эту функцию в случае малой загрузки холодильника пищевыми продуктами, или во время долгого отпуска, когда дверцы не открываются длительное время

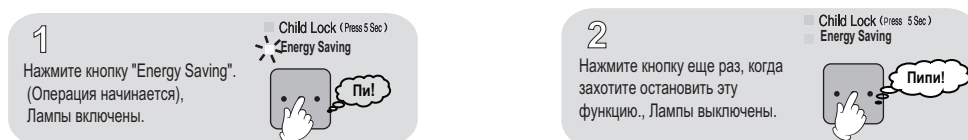

**Внимание** • В случае повышения температуры в камере данная операция временно сменится на обычные настройки.  
• После долгого периода действия "Энергосбережения" в некоторых случаях продукты, подобные мороженому с высоким содержанием жиров, могут стать мягкими. Пожалуйста, отмените операцию "Энергосбережение" в этом случае

**3. Защита от детей** Вы можете предотвратить игры детей со всеми кнопками панели управления.

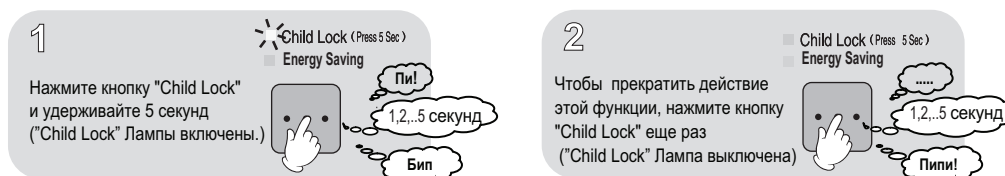

## 4. Функции дверного сигнала и ECO сигнала

Если дверь остается открытой более чем 1 минуту, система сигнализации сообщит пользователю об этом путем звуков и изображения на цифровом дисплее.

- Дверной сигнал: информирует звуком Пипипи.
- Изображение сигнала ECO: информирует об открытом состоянии двери на панели управления.

| Дверь остается открытой | Звук дверного сигнала | Изображение сигнала ECO  |                                    |
|-------------------------|-----------------------|--|------------------------------------|
| Через минуту            | Пипипи                | ледогенератором Модель   | нет ледогенератором Модель         |
| Через 2 минуты          | Пипипипипи            | показанный  | Все индикаторы на дисплее моргают. |
| Через 3 минуты          | Непрерывающийся писк  |  |                                    |

### Как отключить сигнал оповещения и звуковой сигнал

1. Удерживайте кнопку "Select" нажатой в течение примерно 5 секунд, пока не услышите звук "Бип!"

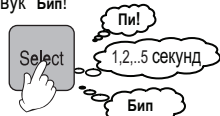

При нажатии любой кнопки не издается никакого сигнала (неактивен предупреждающий сигнал двери)



### Как снова включить сигнал оповещения и звуковой сигнал

1. Удерживайте кнопку "Select" нажатой в течение примерно 5 секунд, пока не услышите звук "Пипипи!"



При нажатии любой кнопки производится сигнал (активен предупреждающий сигнал двери)



**Внимание** • Холодильник поставляется с включенными функциями сигнала оповещения и звукового сигнала.

## Как использовать (Продолжение)

### Холодильная Камера

- Если вы установили холодильник в жарком и влажном месте, часто открываете дверь либо храните большое количество овощей, может формироваться конденсат, который не имеет никакого отрицательного эффекта. Протрите конденсат чистой тканью.

#### 1. Отделение варьируемого назначения

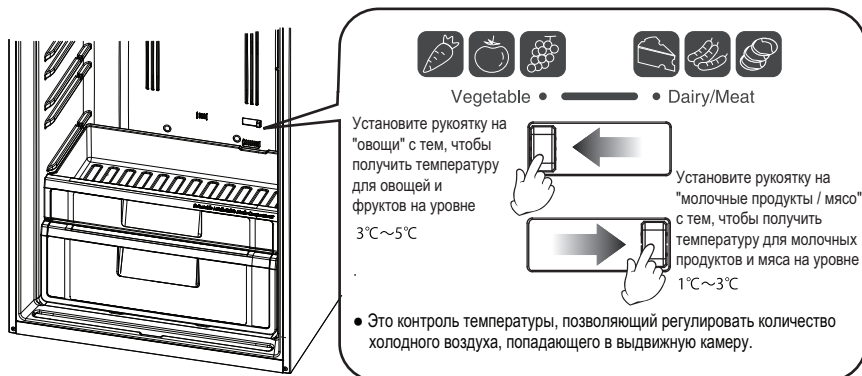

#### 2. Поддон для яиц

- Вы можете положить 10 яиц, а также перевернуть поддон и положить туда мелкие предметы.

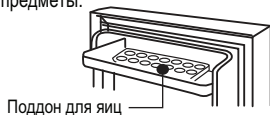

#### 3. Регулировка полок

- Поднимите переднюю часть полки и достаньте ее на себя.
- Установите полки холодильника в зависимости от размеров хранимых продуктов.

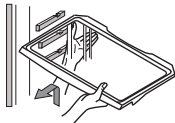

#### Меры предосторожности

- Если Вы хотите хранить мясо или рыбу дольше, положите их в морозильную камеру.
- Будьте осторожны — продукты, содержащие большое количество влаги, могут замерзнуть.
- Перед тем, как закрыть дверцу, задвиньте охлаждаемый ящик внутрь. Если закрыть дверцу, когда он открыт, ящик может сломаться.
- Мясо и рыбу можно хранить свежими, до заморозки.



Выдвижная камера достаточно большая, в нее могут забраться дети или домашние животные, НЕ ПОЗВОЛЯЙТЕ им играть внутри камеры.

## Как использовать дозатор для воды

### Использование дозатор для воды

1

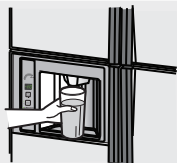

- Продолжайте нажимать на рычаг, пока стакан не наполнится до нужного вам уровня.

2



- Подождите 2-3 секунды, еще может вылиться небольшое остаточное количество воды.

#### Внимание

- Сразу после установки подождите 24 часа, чтобы холодильник достаточно охладился и смог охладить воду.

#### Меры предосторожности

- Вытирайте воду, которая может собраться в поддоне для воды, также вытирайте все подтеки от воды, которые образуются на поверхности двери, при помощи сухой ткани.



### Использование емкости дозатора для воды.

1

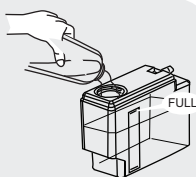

Наполните чистой водой до уровня "FULL", затем закройте крышкой.

2

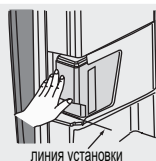

Задвигайте емкость в ящик, пока она не дойдет до упора и закрепится на линии установки.

#### Меры предосторожности

Использование дозатора для воды в первый раз:

- Вылейте первые 6 полных чашек, наполненных из дозатора для воды. Они могут содержать пыль или иметь запах.
- Если вы уронили емкость для воды, убедитесь, что из нее не вытекает вода.
- Не наливайте любую другую жидкость, любые напитки, например сок, колу, пиво и т.д. в емкость для воды.
- Не наливайте горячую воду в емкость (Емкость выдерживает температуру до 50 °C)

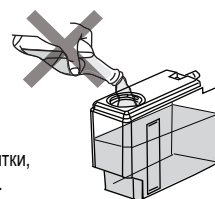



## Как использовать автоматический ледогенератор

## ледогенератором Модель

### Включение/отключение функции автоматического ледогенератора.

Во-первых, проверьте, включена ли функция ледогенератора.

#### 1. При его работе



Лампы включены

#### 2. Для выключения функции нажмите на кнопку "Ice Maker" (5 сек.)



Лампы выключены

#### 3. При возобновлении работы нажмите на кнопку "Ice Maker" (5 сек.)



Лампы включены

#### Внимание!

- Если вы не намерены использовать автоматический ледогенератор, отключите эту функцию вручную.

### Использование емкости для воды ледогенератора

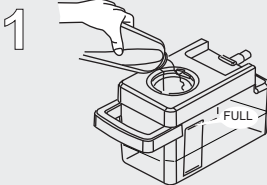

Наполните чистой водой до уровня "FULL", затем закройте крышкой.



Задвигайте емкость в ящик, пока она не дойдет до упора и закрепится на линии установки.

#### Меры предосторожности

- Сразу после установки подождите 24 часа, чтобы холодильник достаточно охладился и смог охладить воду.
- Ледогенератор остановит работу автоматически, когда емкость для кубиков льда заполнится, и начнет работу автоматически, когда количество кубиков в емкости уменьшается, либо емкость опустошится.
- Нормальным является возникновение шума, когда намораживается лед, либо кубик падает в емкость для льда.

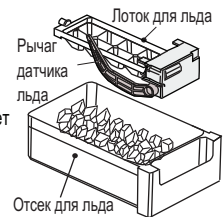

#### Меры предосторожности

Использование ледогенератора в первый раз:

- Не используйте все первые кубики из емкости для льда. Они могут содержать пыль или иметь запах.
- Если вы уронили емкость для воды, убедитесь, что из нее не вытекает вода.
- Не наливайте любую другую жидкость, любые напитки, например сок, колу, пиво и т.д. в емкость для воды.
- Не наливайте горячую воду в емкость (Емкость выдерживает температуру до 50 °C)
- Не кладите ничего, кроме льда, например, замороженные пищевые продукты, мороженое, в емкость для кубиков льда.
- Не трогайте детектор уровня льда или поддон для льда руками, вы можете пораниться.

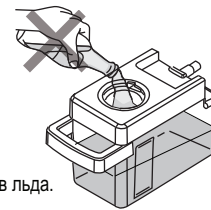

## Как использовать Перемещаемый TWIST ледогенератор

## нет ледогенератором Модель

### Приготовление льда

- Выньте "Перемещаемый TWIST ледогенератор" и залейте воду до отметки максимального уровня воды.
- После приготовления льда, поверните рычаг по часовой стрелке, лед будет падать в отделение для кубиков льда.

#### Примечание

- Не сгибайте форму для льда, как показано на рисунке, иначе она будет повреждена.
- Не используйте отделение для кубиков льда в качестве формы для заморозки льда, иначе оно будет повреждено.

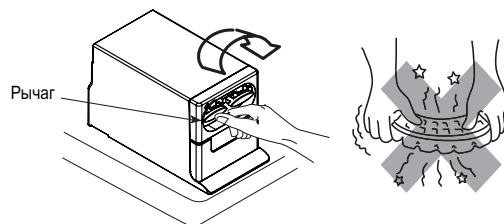
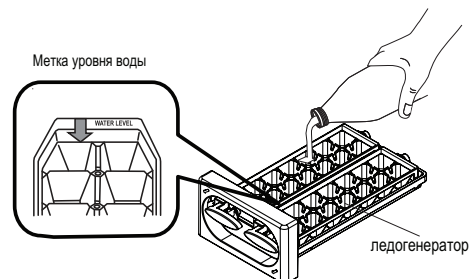

## Обслуживание

### Чистка (Очищайте холодильник не реже одного раза в месяц)

1. Отключите холодильник от сети.
2. Извлеките все продукты.
3. Тщательно удалите все загрязнения.
  - Настоятельно рекомендуется протирать подтеки незамедлительно. Так же рекомендуется чистить труднодоступные места холодильника не реже одного раза в год.
4. Используйте мягкую ткань с теплой водой для удаления загрязнений. Для удаления сильных загрязнений, используйте растворенную сбалансированную по уровню pH жидкость для мытья.
5. Аккуратно очищайте дверной уплотнитель, так как он легко загрязняется.
6. Если на поверхности или деталях остаются капли, протрите их.
7. Верните все детали в свое изначальное положение.
8. Проверьте и очистите вилку питания, кабель и розетку.
9. Включите вилку кабеля питания в розетку.



#### Примечание

- Даже если штепсель будет вставлен в розетку питания незамедлительно после отключения, компрессор не начнет работу в течение 10 минут. Однако, если температура внутри холодильника недостаточно низкая, компрессор начнет работу приблизительно через 30 секунд.

#### Предостережение

- Не используйте следующие средства: полирующий порошок, мыльный порошок, масло, кипящую воду, щетки, кислоты, бензин, растворители, спирт и щелочные моющие средства.
  - Это может вызвать повреждение поверхности двери.
  - Это может стать причиной растрескивания пластиковых деталей.
- При попадании растительного масла на холодильник немедленно вытрите его. Пластиковые детали могут потрескаться.



■ При необходимости замены лампочек (LED). Пожалуйста, обратитесь к своему дилеру или в Авторизованный Сервисный Центр Hitachi.

### Очистка емкости для воды

#### Внимание

- Обе емкости для воды (дозатор и ледогенератор) нуждаются в очистке каждую неделю с гигиенической целью.
- Используя чистую губку или мягкую ткань, а также неагрессивное моющее средство с теплой водой, промойте емкости руками, прополощите и тщательно высушите все снимающиеся части и внутренние поверхности.

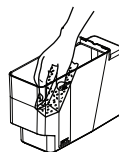

- Как показано на рисунке справа, нажмите центральную часть крышки, чтобы открыть ее (не открывайте крышку ногтями).

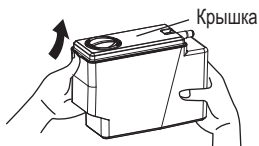

- Чтобы закрыть крышку, убедитесь, что защелки сзади держат крышку, а затем закройте крышку в направлении стрелки.

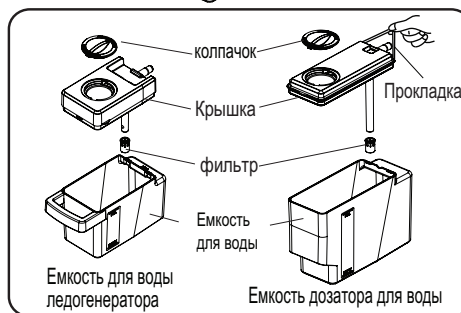

## Решение проблем

Прежде чем звонить в сервисный центр, пожалуйста, проверьте следующее:

|  |  |  |
|--|--|--|
| Холодильник не охлаждается вообще.               | <ul style="list-style-type: none"> <li>• Холодильник подключен правильно ?</li> <li>• Проверьте блок предохранителей для выявления перегоревшего предохранителя или срабатывания прерывателя.</li> </ul>   |  |
| Холодильник охлаждается недостаточно.            | <ul style="list-style-type: none"> <li>• На холодильник попадают прямые солнечные лучи ?</li> <li>• Холодильник стоит рядом с источником тепла ?</li> <li>• Регулятор температуры установлен в положение "холодно" ?</li> <li>• В холодильник положили что-то горячее ?</li> <li>• Холодильник переполнен ?</li> <li>• Дверцы холодильника открывались и закрывались слишком часто ?</li> <li>• Дверца холодильника слегка приоткрыта ?</li> </ul> |  |
| Продукты в холодильном отделении замораживаются. | <ul style="list-style-type: none"> <li>• Регулятор температуры установлен в положение "очень холодно" ?</li> <li>• Вы положили продукты с высоким содержанием влаги или овощи в дальнюю часть полки возле отверстий для выхода холодного воздуха ? В этом месте они будут заморозиться.</li> </ul>   |  |
| Появляется конденсат.                            | Снаружи  | <ul style="list-style-type: none"> <li>• При высокой влажности воздуха на дверном уплотнителе будет появляться конденсат. Протрите его сухой тканью.</li> </ul>  |
|  | Внутри   | <ul style="list-style-type: none"> <li>• Протрите конденсат сухой тканью и проверьте следующее :                             <ul style="list-style-type: none"> <li>• Дверцы закрываются плотно ?</li> <li>• Дверцы холодильника открывались и закрывались слишком часто и надолго ?</li> <li>• Влажность воздуха высокая ?</li> </ul> </li> </ul> |
| Сильный запах внутри.                            | <ul style="list-style-type: none"> <li>• Вы храните в холодильнике продукты с сильным запахом, не завернув их ?</li> </ul>   |  |
| Сильный шум.                                     | <ul style="list-style-type: none"> <li>• Убедитесь, что холодильник установлен устойчиво.</li> <li>• Холодильник касается стены ?</li> </ul>   |  |
| На стенках морозильной камеры образуется наледь. | <ul style="list-style-type: none"> <li>• Вы приготовили слишком много кубиков льда ?</li> <li>• Конденсат может образоваться на стенках, если оставить дверцу приоткрытой на длительное время.</li> </ul>  |  |

Это нормально

|   |   |
|---|---|
| Поверхность холодильника горячая.                       | <ul style="list-style-type: none"> <li>• Холодильник содержит трубки для предотвращения образования конденсата и для отвода тепла.</li> <li>• Особенно сильно может нагреваться его задняя стенка, если дверцы часто открываются и закрываются, или при запуске.</li> </ul> |
| Если резко закрыть одну дверцу, другая может открыться. | <ul style="list-style-type: none"> <li>• Отделения соединены трубками. Когда закрывается одна дверца, другая может быть открыта давлением воздуха. Это нормальное явление.</li> </ul>   |
| Слышен ненормальный звук.                               | <ul style="list-style-type: none"> <li>• Звук, напоминающий течение и кипение воды — это звук охлаждающей жидкости (хладагента).</li> <li>• Поскрипывание исходит из отделения для хранения. Этот звук вызван трением деталей из-за изменения температуры.</li> </ul>       |

#### **Холодильник, не содержащий фторуглерод.**

- Данный холодильник включает хладагент и изоляционный материал, в которых используется углеводород (не фторуглерод). Углеводород - это материал, который не способствует образованию озоновых дыр и оказывает крайне незначительное влияние на глобальное потепление. Это материал, безвредный для окружающей среды.
- Не содержащий фторуглерод хладагент горюч. Хладагент изолирован цепью охлаждения и никогда не протекает в обычных условиях. В случае повреждения цепи охлаждения, пожалуйста, избегайте использования огня и электрических приборов, откройте окно и проветрите помещение. После этого, пожалуйста, обратитесь в Авторизованный Сервисный Центр Hitachi.

#### **Важные предупреждения относительно Утилизации**

Циклопентан используется в качестве изоляционного материала.

Газы, содержащиеся в изоляционном материале, требуют специального способа утилизации.

О порядке экологически безопасной утилизации данного продукта следует проконсультироваться в местных органах власти.



Этот символ означает, что использованные электрические приборы и электронное оборудование не могут быть утилизированы вместе с бытовым мусором.

Не пытайтесь демонтировать систему и отдельные элементы холодильника самостоятельно, так как это может нанести вред Вашему здоровью и окружающей среде.

Холодильники должны утилизироваться по специальной системе утилизации и переработки и не могут быть выброшены на муниципальные свалки.

Пожалуйста, обратитесь в местный муниципалитет за получением подробной информации.

**ИНФОРМАЦИЯ  
О СЕРТИФИКАЦИИ ПРОДУКЦИИ**



**ХОЛОДИЛЬНИК HITACHI**

**МОДЕЛИ R-V542PU3, R-V542PU3X, R-VG542PU3, R-V612PU3, R-V612PU3X, R-VG612PU3,  
R-V662PU3, R-V662PU3X, R-VG662PU3, R-W662PU3, R-W662FPU3X;**  
сертифицированы органом по сертификации бытовой электроники «ТЕСТБЭТ»  
(Регистрационный номер – РОСС RU.0001.11ME10)

|   |  |
|---|--|
| Сертификат соответствия №:  | <b>TC RU C-JP.ME10.B.01579</b>   |
| Сертификат соответствия выдан:  | 12-го декабря 2013 года  |
| Сертификат соответствия действителен до:  | 11-го декабря 2018 года  |
| Модели <b>R-V542PU3, R-V542PU3X,<br/>R-VG542PU3, R-V612PU3, R-V612PU3X,<br/>R-VG612PU3, R-V662PU3, R-V662PU3X,<br/>R-VG662PU3, R-W662PU3, R-W662FPU3X;</b><br>соответствует требованиям нормативных документов: | ТР ТС 004/2011 «О безопасности низковольтного оборудования»,<br>ТР ТС 020/2011 «Электромагнитная совместимость технических средств»; |
| Срок службы   | 7 (семь) лет   |

**INFORMATION ON PRODUCT CERTIFICATION**

**REFRIGERATOR HITACHI**

**MODELS R-V542PU3, R-V542PU3X, R-VG542PU3, R-V612PU3, R-V612PU3X, R-VG612PU3,  
R-V662PU3, R-V662PU3X, R-VG662PU3, R-W662PU3, R-W662FPU3X;**  
certified by consumer electronics certification body "TESTBET"  
(Registration number in State Register – ROSS RU.0001.11ME10)

|  |   |
|--|---|
| Certificate of conformity No.:   | <b>TC RU C-JP.ME10.B.01579</b>  |
| Certificate of conformity issued:  | The 12th of December 2013   |
| Certificate of conformity valid till:  | The 11th of December 2018   |
| Models <b>R-V542PU3, R-V542PU3X,<br/>R-VG542PU3, R-V612PU3, R-V612PU3X,<br/>R-VG612PU3, R-V662PU3, R-V662PU3X,<br/>R-VG662PU3, R-W662PU3, R-W662FPU3X;</b><br>complies with requirements of normative documents: | TP TC 004/2011 «On the safety of low-voltage equipment»,<br>TP TC 020/2011 «Electromagnetic compatibility of technical facilities»; |
| Life cycle   | 7 (seven) years   |