



Thinking of you
Electrolux



EDP2074PDW

EL ΣΤΕΓΝΩΤΗΡΙΟ	ΟΔΗΓΙΕΣ ΧΡΗΣΗΣ	2
RO USCĂTOR DE RUFE	MANUAL DE UTILIZARE	16
RU СУШИЛЬНЫЙ БАРАБАН	ИНСТРУКЦИЯ ПО ЭКСПЛУАТАЦИИ	29
SK SUŠIČKA	NÁVOD NA POUŽÍVANIE	44

ΠΕΡΙΕΧΟΜΕΝΑ

1. ΟΔΗΓΙΕΣ ΓΙΑ ΤΗΝ ΑΣΦΑΛΕΙΑ	3
2. ΠΕΡΙΓΡΑΦΗ ΠΡΟΪΟΝΤΟΣ	5
3. ΠΙΝΑΚΑΣ ΧΕΙΡΙΣΤΗΡΙΩΝ	5
4. ΠΙΝΑΚΑΣ ΠΡΟΓΡΑΜΜΑΤΩΝ	6
5. ΕΠΙΛΟΓΕΣ	7
6. ΡΥΘΜΙΣΕΙΣ	9
7. ΚΑΘΗΜΕΡΙΝΗ ΧΡΗΣΗ	9
8. ΥΠΟΔΕΙΞΕΙΣ ΚΑΙ ΣΥΜΒΟΥΛΕΣ	10
9. ΦΡΟΝΤΙΔΑ ΚΑΙ ΚΑΘΑΡΙΣΜΑ	11
10. ΑΝΤΙΜΕΤΩΠΙΣΗ ΠΡΟΒΛΗΜΑΤΩΝ	13
11. ΤΕΧΝΙΚΑ ΧΑΡΑΚΤΗΡΙΣΤΙΚΑ	14

ΜΕ ΓΝΩΜΟΝΑ ΤΙΣ ΑΝΑΓΚΕΣ ΣΑΣ

Σας ευχαριστούμε που αγοράσατε μια συσκευή της Electrolux. Έχετε επιλέξει ένα προϊόν το οποίο συνοδεύεται από δεκαετίες επαγγελματικής εμπειρίας και καινοτομίας. Ευχρηστό και κομψό, έχει σχεδιαστεί με γνώμονα τις ανάγκες σας. Επομένως, όποτε το χρησιμοποιείτε, μπορείτε να αισθάνεστε ασφαλείς γνωρίζοντας ότι θα έχετε τέλεια αποτελέσματα κάθε φορά.

Καλώς ορίσατε στην Electrolux.

Επισκεφθείτε την ιστοσελίδα μας για να:



βρείτε υποδείξεις χρήσης, φυλλάδια, συμβουλές για την επίλυση προβλημάτων, πληροφορίες συντήρησης:

www.electrolux.com



καταχωρήσετε το προϊόν σας, ώστε να έχετε καλύτερο σέρβις:

www.electrolux.com/productregistration



αγοράσετε εξαρτήματα, αναλώσιμα και γνήσια ανταλλακτικά για τη συσκευή σας:

www.electrolux.com/shop

ΥΠΟΣΤΗΡΙΞΗ ΠΕΛΑΤΩΝ ΚΑΙ ΣΕΡΒΙΣ

Συνιστάται η χρήση γνήσιων ανταλλακτικών.

Όταν επικοινωνείτε με το σέρβις, βεβαιωθείτε ότι έχετε διαθέσιμα τα ακόλουθα στοιχεία.

Τα στοιχεία αυτά θα τα βρείτε στην πινακίδα τεχνικών χαρακτηριστικών. Μοντέλο, Κωδ. προϊόντος (PNC), Αριθμός σειράς.



Προειδοποίηση / Προσοχή - Πληροφορίες ασφαλείας.



Γενικές πληροφορίες και συμβουλές



Περιβαλλοντικές πληροφορίες

Υπόκειται σε αλλαγές χωρίς προειδοποίηση.

1. ΟΔΗΓΙΕΣ ΓΙΑ ΤΗΝ ΑΣΦΑΛΕΙΑ

Πριν από την εγκατάσταση και τη χρήση της συσκευής, διαβάστε προσεκτικά τις παρεχόμενες οδηγίες. Ο κατασκευαστής δεν ευθύνεται αν προκληθεί τραυματισμός ή ζημιά από λανθασμένη εγκατάσταση και χρήση. Να φυλάσσετε πάντα αυτές τις οδηγίες μαζί με τη συσκευή για μελλοντική αναφορά.

1.1 Ασφάλεια παιδιών και ευπαθών ατόμων



ΠΡΟΕΙΔΟΠΟΙΗΣΗ

Κίνδυνος ασφυξίας, τραυματισμού ή μόνιμης αναπηρίας.

- Η συσκευή αυτή μπορεί να χρησιμοποιηθεί από παιδιά ηλικίας 8 ετών και άνω και από άτομα με μειωμένες σωματικές, αισθητηριακές ή πνευματικές δυνατότητες ή έλλειψη εμπειρίας και γνώσης, εάν επιβλέπονται ή έχουν λάβει οδηγίες σχετικά με τη λειτουργία της συσκευής από άτομο υπεύθυνο για την ασφάλειά τους.
- Μην αφήνετε τα παιδιά να παίζουν με τη συσκευή.
- Φυλάσσετε όλα τα υλικά συσκευασίας μακριά από τα παιδιά.
- Φυλάσσετε όλα τα απορρυπαντικά μακριά από τα παιδιά.
- Κρατάτε τα παιδιά και τα κατοικίδια ζώα μακριά από την πόρτα της συσκευής όταν αυτή είναι ανοιχτή.
- Ο καθαρισμός και η συντήρηση από το χρήστη δεν πρέπει να πραγματοποιούνται από παιδιά χωρίς επίβλεψη.

1.2 Εγκατάσταση

- Αφαιρέστε όλα τα υλικά της συσκευασίας.
- Εάν η συσκευή έχει υποστεί ζημιά, μην προβείτε σε εγκατάσταση ή χρήση της.
- Ακολουθείτε τις οδηγίες εγκατάστασης που παρέχονται με τη συσκευή.
- Βεβαιωθείτε ότι το δάπεδο επάνω στο οποίο εγκαθιστάτε τη συσκευή είναι επίπεδο, σταθερό, ανθεκτικό στη θερμότητα και καθαρό.
- Μην εγκαθιστάτε και μη χρησιμοποιείτε τη συσκευή σε χώρο με θερμοκρασία χαμηλότερη από 5 °C ή υψηλότερη από 35 °C.
- Μην εγκαθιστάτε τη συσκευή πίσω από πόρτα που κλειδώνει, πίσω από συρόμενη πόρτα ή πίσω από πόρτα με μεντεσέ στην αντίθετη

πλευρά, όπου η πόρτα της συσκευής δεν μπορεί να ανοίξει πλήρως.

- Να είστε πάντα προσεκτικοί κατά τη μετακίνηση της συσκευής, καθώς είναι βαριά. Φοράτε πάντα γάντια ασφαλείας.
- Η μετακίνηση της συσκευής πρέπει πάντα να γίνεται σε κατακόρυφη θέση.
- Η πίσω επιφάνεια της συσκευής πρέπει να τοποθετηθεί στον τοίχο.
- Βεβαιωθείτε ότι υπάρχει κυκλοφορία αέρα μεταξύ της συσκευής και του δαπέδου.
- Βεβαιωθείτε ότι η μοκέτα δεν παρεμποδίζει τα ανοίγματα αερισμού που βρίσκονται στη βάση της συσκευής (κατά περίπτωση).
- Ο αέρας εξαγωγής δεν πρέπει να αποβάλλεται σε καμινάδα που χρησιμοποιείται για αναθυμιάσεις από συσκευές αερίου ή άλλων καυσίμων. (εάν διατίθεται)
- Εάν το στεγνώτήριο τοποθετηθεί επάνω από πλυντήριο ρούχων, χρησιμοποιήστε το σετ στοιβαξης. Το σετ στοιβαξης, διαθέσιμο από τον εξουσιοδοτημένο προμηθευτή της περιοχής σας, μπορεί να χρησιμοποιηθεί μόνο με τη συσκευή που καθορίζεται στις οδηγίες που παρέχονται με το εξάρτημα. Διαβάστε τις προσεκτικά πριν από την εγκατάσταση (ανατρέξτε στο φυλλάδιο εγκατάστασης).
- Βεβαιωθείτε ότι ο χώρος εγκατάστασης αερίζεται επαρκώς, ώστε να αποφευχθεί η επιστροφή αερίων στο χώρο από συσκευές που χρησιμοποιούν άλλα καύσιμα για τη λειτουργία τους, συμπεριλαμβανομένης της γυμνής φλόγας.
- Η συσκευή μπορεί να εγκατασταθεί είτε ως ανεξάρτητη μονάδα είτε κάτω από πάγκο κουζίνας που διαθέτει τον κατάλληλο χώρο (ανατρέξτε στο φυλλάδιο εγκατάστασης).
- Μόλις η συσκευή εγκατασταθεί στη μόνιμη θέση της, ελέγξτε ότι είναι πλήρως οριζοντιωμένη με ένα αλφάδι. Εάν δεν είναι, ρυθμίστε κατάλληλα τα πόδια.

Ηλεκτρική σύνδεση



ΠΡΟΕΙΔΟΠΟΙΗΣΗ

Κίνδυνος πυρκαγιάς και ηλεκτροπληξίας.

- Η συσκευή πρέπει να είναι γειωμένη.
- Βεβαιωθείτε ότι οι πληροφορίες σχετικά με το ηλεκτρικό ρεύμα στην πινακίδα τεχνικών χαρακτηριστικών συμφωνούν με την παροχή ρεύ-

ματος. Εάν δεν συμφωνούν, επικοινωνήστε με ηλεκτρολόγο.

- Χρησιμοποιείτε πάντα μια σωστά εγκατεστημένη πρίζα με προστασία κατά της ηλεκτροπληξίας.
- Μη χρησιμοποιείτε πολύπριζα και μπαλαντέζες.
- Προσέχετε να μην προκληθεί ζημιά στο φως τροφοδοσίας και το καλώδιο ρεύματος. Σε περίπτωση που πρέπει να αντικατασταθεί το καλώδιο τροφοδοσίας της συσκευής, η αντικατάσταση πρέπει να γίνει από το κέντρο σέρβις.
- Συνδέστε το φως τροφοδοσίας στην πρίζα μόνο αφού έχει ολοκληρωθεί η εγκατάσταση. Μετά την εγκατάσταση, βεβαιωθείτε ότι είναι δυνατή η πρόσβαση στο φως τροφοδοσίας.
- Μην τραβάτε το καλώδιο τροφοδοσίας για να αποσυνδέσετε τη συσκευή. Τραβάτε πάντα το φως τροφοδοσίας.
- Μην αγγίζετε το καλώδιο ρεύματος ή το φως τροφοδοσίας με βρεγμένα χέρια.
- Η συσκευή αυτή συμμορφώνεται με τις Οδηγίες της ΕΟΚ.

1.3 Χρήση



ΠΡΟΕΙΔΟΠΟΙΗΣΗ

Κίνδυνος πυρκαγιάς, έκρηξης, ηλεκτροπληξίας ή βλάβης της συσκευής

- Χρησιμοποιείτε αυτή τη συσκευή μόνο σε οικιακό περιβάλλον.
- Μην αλλάζετε τις προδιαγραφές αυτής της συσκευής.
- Η τελευταία φάση του κύκλου στεγνώματος εκτελείται χωρίς θερμότητα (ψυχρός κύκλος), προκειμένου τα ρούχα να μην υποστούν φθορά.
- Εάν διακόψετε τη συσκευή πριν από το τέλος του κύκλου στεγνώματος, αφαιρέστε και απλώστε αμέσως όλα τα ρούχα, ώστε να μπορεί να διαχυθεί η θερμότητα.
- Εάν χρησιμοποιείτε μαλακτικό ή παρόμοια προϊόντα, ακολουθείτε τις οδηγίες στη συσκευασία.
- Μη χρησιμοποιείτε τη συσκευή χωρίς φίλτρο. Καθαρίζετε το φίλτρο χνουδιών πριν ή μετά από κάθε χρήση.
- Σκουπίζετε τα χνουδία που έχουν συσσωρευτεί γύρω από τη συσκευή.
- Μην τοποθετείτε στο στεγνωτήριο φθαρμένα ρούχα τα οποία περιέχουν πληρωτικά υλικά.
- Μη στεγνώνετε είδη όπως αφρώδες ελαστικό (αφρός λάτεξ), σκουφάκια μπάνιου, αδιάβροχα

υφάσματα, αντικείμενα με αντιολισθητική βάση από ελαστικό και ρούχα ή μαξιλάρια που περιέχουν επένδυση από αφρώδες ελαστικό.

- Πριν τοποθετήσετε στο στεγνωτήριο ρούχα τα οποία έχουν λερωθεί με ουσίες όπως μαγειρικό λάδι, ασετόν, οινόπνευμα, πετρέλαιο, κηροζίνη, καθαριστικά λεκέδων, νέφτι, κερί και καθαριστικά κερυού, πλύνετε τα σε καυτό νερό με επιπρόσθετη ποσότητα απορρυπαντικού.
- Μη στεγνώνετε στη συσκευή ρούχα που έχουν καθαριστεί με βιομηχανικά χημικά.
- Βεβαιωθείτε ότι δεν έχουν ξεχαστεί αναπτήρες ή σπύρτα μέσα στις τσέπες των ρούχων.
- Ενδεικνύεται μόνο για υφάσματα που είναι κατάλληλα για στέγνωμα σε στεγνωτήριο. Ακολουθείτε τις οδηγίες στην ετικέτα του υφάσματος.
- Μη στεγνώνετε άπλυτα ρούχα στη συσκευή.
- Όταν πλένετε τα ρούχα σας με προϊόν αφαίρεσης λεκέδων, θα πρέπει να εκτελείτε έναν επιπλέον κύκλο ξεβγάλματος πριν εκκινήσετε το στεγνωτήριο.
- Μην πίνετε το συμπυκνωμένο νερό και μην προετοιμάζετε φαγητό με αυτό. Μπορεί να προκαλέσει προβλήματα υγείας στον άνθρωπο και στα κατοικίδια ζώα.
- Μην κάθεστε ή ακουμπάτε στην ανοιχτή πόρτα της συσκευής.
- Τηρείτε το μέγιστο όγκο φορτίου των 7 kg (ανατρέξτε στην ενότητα «Πίνακας προγραμμάτων»).
- Μη στεγνώνετε στο στεγνωτήριο ρούχα που στάζουν.

1.4 Φροντίδα και καθαρίσμα



ΠΡΟΕΙΔΟΠΟΙΗΣΗ

Κίνδυνος τραυματισμού ή βλάβης της συσκευής.

- Πριν από την πραγματοποίηση συντήρησης, απενεργοποιήστε τη συσκευή και αποσυνδέστε το φως τροφοδοσίας από την πρίζα.
- Μη χρησιμοποιείτε ψεκασμό με νερό ή ατμό για το καθαρίσμα της συσκευής.
- Καθαρίστε τη συσκευή με ένα υγρό μαλακό πανί. Χρησιμοποιείτε μόνο ουδέτερα απορρυπαντικά. Μη χρησιμοποιείτε λειαντικά προϊόντα, σφουγγαράκια που χαράσσουν, διαλύτες ή μεταλλικά αντικείμενα.

1.5 Απόρριψη



ΠΡΟΕΙΔΟΠΟΙΗΣΗ

Κίνδυνος τραυματισμού ή ασφυξίας.

- Αποσυνδέστε τη συσκευή από την παροχή ρεύματος.
- Κόψτε το καλώδιο τροφοδοσίας και απορρίψτε το.
- Αφαιρέστε το μάνταλο της πόρτας για να αποτραπεί ο εγκλεισμός παιδιών ή ζώων μέσα στη συσκευή.

2. ΠΕΡΙΓΡΑΦΗ ΠΡΟΪΟΝΤΟΣ

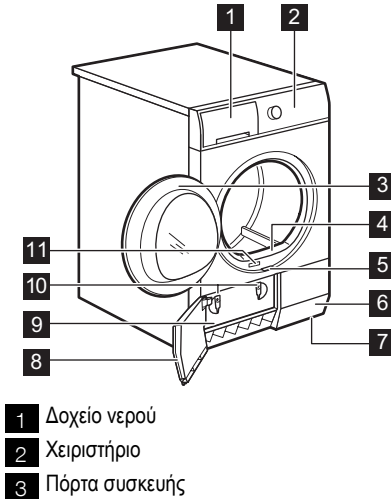

- 4 Φίλτρο
5 Κουμπί για άνοιγμα πόρτας συμπυκνωτή
6 Σχισμές αερισμού
7 Ρυθμιζόμενα πόδια
8 Πόρτα συμπυκνωτή
9 Κάλυμμα συμπυκνωτή
10 Ασφάλειες καλύμματος συμπυκνωτή
11 Πινακίδα τεχνικών χαρακτηριστικών



Η πόρτα μπορεί να τοποθετηθεί από το χρήστη στην αντίθετη πλευρά. Αυτό μπορεί να συμβάλει στην εύκολη φόρτωση και αφαίρεση των ρούχων ή εάν υπάρχει κάποιος περιορισμός στην εγκατάσταση της συσκευής (ανατρέξτε στο ξεχωριστό φυλλάδιο).

3. ΠΪΝΑΚΑΣ ΧΕΙΡΙΣΤΗΡΙΩΝ

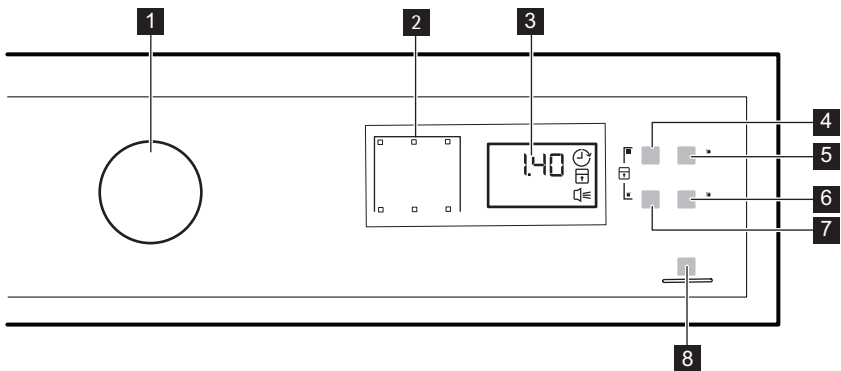

- 1 Διακόπτης επιλογής προγράμματος και διακόπτης ⓪ OFF
2 Ενδείξεις
3 Οθόνη
4 Επιφάνεια επαφής Time (Χρόνος)
5 Επιφάνεια επαφής Delay (Καθυστέρηση)
6 Επιφάνεια επαφής Buzzer (Βομβητής)

- 7 Επιφάνεια επαφής  Delicate (Ευαίσθητα)
- 8 Επιφάνεια επαφής  Start/Pause (Έναρξη/Παύση)

















Αγγίξτε τις επιφάνειες επαφής με το δάκτυλό σας στην περιοχή με το σύμβολο ή με το όνομα της επιλογής.
Μη φοράτε γάντια όταν χρησιμοποιείτε το χειριστήριο.
Βεβαιωθείτε ότι το χειριστήριο είναι πάντα καθαρό και στεγνό.

Ενδείξεις	Περιγραφή
	Φάση στεγνώματος.
	Φάση ψύξης.
	Φάση προστασίας από το τσαλάκωμα.
	Συμπυκνωτής.
	Δοχείο νερού.
	Φίλτρο.
	Καθυστέρηση έναρξης.
	Κλειδώμα ασφαλείας για παιδιά.
	Ηχητικά σήματα.
2.00	Διάρκεια προγράμματος.
10' - 2.00	Διάρκεια χρόνου στεγνώματος.
30' - 20h	Διάρκεια καθυστέρησης έναρξης.

4. ΠΙΝΑΚΑΣ ΠΡΟΓΡΑΜΜΑΤΩΝ

Προγράμματα	Τύπος φορτίου / Φορτίο (μέγ.) ¹⁾ / Σύμβολο υφάσματος
Cotton (Βαμβακερά) υφάσματα	
 Extra Dry (Επιπλέον στέγνωμα)	Βαθμός στεγνώματος: πολύ καλό στέγνωμα. / 7kg /  
 Strong Dry (Ισχυρό στέγνωμα)	Βαθμός στεγνώματος: ισχυρό στέγνωμα. / 7kg /  
 Cupboard Dry (Στεγνά για ντουλάπι) ²⁾	Βαθμός στεγνώματος: στεγνά για φύλαξη στο ντουλάπι. / 7kg /  
 Iron Dry (Στεγνά για σιδέρωμα) ²⁾	Βαθμός στεγνώματος: κατάλληλα για σιδέρωμα. / 7kg /  
Synthetic (Συνθετικά) υφάσματα	
 Extra Dry (Επιπλέον στέγνωμα)	Βαθμός στεγνώματος: πολύ καλό στέγνωμα. / 3kg /   
 Cupboard Dry (Στεγνά για ντουλάπι) ²⁾	Βαθμός στεγνώματος: στεγνά για φύλαξη στο ντουλάπι. / 3kg /   

Προγράμματα	Τύπος φορτίου / Φορτίο (μέγ.) ¹⁾ / Σύμβολο υφάσματος
 Iron Dry (Στεγνά για σιδέρωμα)	Βαθμός στεγνώματος: κατάλληλα για σιδέρωμα. / 3kg / 
 Quick Mixed (Σύντομο ανάμεικτα)	Βαμβακερά και συνθετικά υφάσματα. Πρόγραμμα χαμηλής θερμοκρασίας. Πρόγραμμα για ευαίσθητα με θερμό αέρα. / 2kg / 
 Time Drying (Χρόνος στεγνώματος)	Με αυτό το πρόγραμμα μπορείτε να χρησιμοποιήσετε την επιλογή Time (Χρόνος) και να επιλέξετε τη διάρκεια του προγράμματος. / 7kg / 
 Refresh (Φρεσκάρισμα)	Φρεσκάρισμα ρούχων που ήταν αποθηκευμένα ή τα είχατε απλώσει για να στεγνώσουν. / 1kg
 Wool Refresh (Μάλλινα φρεσκάρισμα)	Φρεσκάρισμα μάλλινων υφασμάτων. Τα μάλλινα γίνονται απαλά και αποκτούν ευχάριστη αίσθηση. Αφαιρείτε τα ρούχα αμέσως μετά την ολοκλήρωση του προγράμματος. / 1kg
 Delicates (Ευαίσθητα)	Ευαίσθητα υφάσματα. / 2kg / 
 Sports (Αθλητικά)	Αθλητικά ρούχα, λεπτά και ελαφριά υφάσματα, ρούχα από μικροϊνές ή πολυεστέρα, που δεν σιδερώνονται. / 2kg / 
 Easy Iron (Εύκολο σιδέρωμα)	Υφάσματα που δεν χρειάζονται ιδιαίτερη φροντίδα και απαιτούν ελάχιστο σιδέρωμα. Τα αποτελέσματα στεγνώματος μπορεί να διαφέρουν ανάλογα με τον τύπο του υφάσματος. Τινάζετε τα ρούχα πριν τα τοποθετήσετε στη συσκευή. Όταν ολοκληρωθεί το πρόγραμμα, αφαιρέστε αμέσως τα ρούχα και τοποθετήστε τα σε κρεμάστρα. / 1 kg (ή 5 πουκάμισα) / 

¹⁾ Το μέγιστο βάρος αναφέρεται σε στεγνά ρούχα.

²⁾ **Μόνο για ινστιτούτα δοκιμών:** Τυπικά προγράμματα για δοκιμές υποδεικνύονται στο έγγραφο EN 61121.

5. ΕΠΙΛΟΓΕΣ

5.1 Time (Χρόνος)

Αυτή η επιλογή ισχύει μόνο για το πρόγραμμα Time Drying (Χρόνος στεγνώματος). Μπορείτε να ρυθμίσετε τη διάρκεια του προγράμματος, από 10 λεπτά έως και 2 ώρες. Η ρύθμιση της διάρκειας εξαρτάται από την ποιότητα των ρούχων στη συσκευή.

Συνιστάται η επιλογή σύντομης διάρκειας για μικρές ποσότητες ρούχων ή για ένα μόνο ρούχο.

5.2 Delicate (Ευαίσθητα)

Με αυτή την επιλογή μπορείτε να ρυθμίσετε ένα πρόγραμμα στεγνώματος χαμηλής θερμοκρασίας. Χρησιμοποιήστε αυτή την επιλογή για συν-

θετικά που φέρουν το σύμβολο  στην ετικέτα του υφάσματος (π.χ. ακρυλικό, βισκόζη).

5.3 Buzzer (Βομβητής)

Όταν ενεργοποιείτε τη λειτουργία βομβητή, ο βομβητής ηχεί:

- στο τέλος του κύκλου
 - στην αρχή και το τέλος της φάσης προστασίας από το τσαλάκωμα
 - όταν διακόπεται ο κύκλος
- Η λειτουργία βομβητή είναι πάντα ενεργοποιημένη βάσει προεπιλογής. Μπορείτε να χρησιμοποιήσετε αυτή τη λειτουργία για να ενεργοποιήσετε ή να απενεργοποιήσετε τον ήχο.



Μπορείτε να ενεργοποιήσετε την επιλογή Buzzer (Βομβητής) με όλα τα προγράμματα.

Προγράμματα ¹⁾			
Cotton (Βαμβακερά) υφάσματα			
Extra Dry (Επιπλέον στέγνωμα)		•	•
Strong Dry (Ισχυρό στέγνωμα)		•	•
Cupboard Dry (Στεγνά για ντουλάπι)		•	•
Iron Dry (Στεγνά για σιδέρωμα)		•	•
Synthetic (Συνθετικά) υφάσματα			
Extra Dry (Επιπλέον στέγνωμα)		•	•
Cupboard Dry (Στεγνά για ντουλάπι) ²⁾		•	•
Iron Dry (Στεγνά για σιδέρωμα)		•	•
Quick Mixed (Σύντομο ανάμεικτα)			•
Time Drying (Χρόνος στέγνωματος)	•	•	•
Refresh (Φρεσκάρισμα)			•
Wool Refresh (Μάλλινα φρεσκάρισμα)		•	•
Delicates (Ευαίσθητα)		•	•
Sports (Αθλητικά)		•	•
Easy Iron (Εύκολο σιδέρωμα)		•	•

¹⁾ Μαζί με το πρόγραμμα μπορείτε να ορίσετε 1 ή περισσότερες λειτουργίες. Για να τις ενεργοποιήσετε ή να τις απενεργοποιήσετε, πιέστε τη σχετική επιφάνεια επαφής.

6. ΡΥΘΜΙΣΕΙΣ

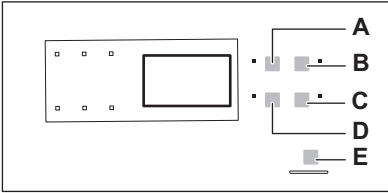

- A) Επιφάνεια επαφής Time (Χρόνος)
 B) Επιφάνεια επαφής Delay (Καθυστέρηση)
 C) Επιφάνεια επαφής Buzzer (Βομβητής)
 D) Επιφάνεια επαφής Delicate (Ευαίσθητα)
 E) Επιφάνεια επαφής Start/Pause (Εναρξη/Παύση)

6.1 Λειτουργία κλειδώματος ασφαλείας για παιδιά

Η επιλογή αυτή αποτρέπει τα παιδιά από το να παίζουν με τη συσκευή όταν βρίσκεται σε λειτουργία κάποιο πρόγραμμα. Ο διακόπτης επιλογής προγράμματος και οι επιφάνειες επαφής ασφαλίζουν. Μόνο ο διακόπτης ① είναι απασφαλισμένος.

Ενεργοποίηση της επιλογής κλειδώματος ασφαλείας για παιδιά

- Χρησιμοποιήστε το διακόπτη επιλογής προγράμματος για να ορίσετε κάποιο πρόγραμμα.
- Πιέστε παρατεταμένα τις επιφάνειες επαφής (A) και (D) ταυτόχρονα, μέχρι να ανάψει η ένδειξη κλειδώματος ασφαλείας για παιδιά.
 - Μπορείτε να απενεργοποιήσετε την επιλογή κλειδώματος ασφαλείας για παιδιά, ενώ

βρίσκεται σε λειτουργία κάποιο πρόγραμμα. Πιέστε παρατεταμένα τις ίδιες επιφάνειες επαφής, μέχρι να σβήσει η ένδειξη κλειδώματος ασφαλείας για παιδιά.

6.2 Σκληρότητα και αγωγιμότητα του νερού

Η σκληρότητα του νερού διαφέρει ανάλογα με την περιοχή. Η σκληρότητα επιδρά στην αγωγιμότητα του νερού και στον αισθητήρα αγωγιμότητας της συσκευής. Αν γνωρίζετε την τιμή της αγωγιμότητας του νερού, μπορείτε να ρυθμίσετε ανάλογα τον αισθητήρα, για να έχετε καλύτερα αποτελέσματα στεγνώματος.

Ρύθμιση του αισθητήρα αγωγιμότητας

- Χρησιμοποιήστε το διακόπτη επιλογής προγράμματος για να ορίσετε κάποιο πρόγραμμα.
- Πιέστε παρατεταμένα τις επιφάνειες επαφής (A) και (B) ταυτόχρονα, μέχρι να ανάψει μία από αυτές τις ενδείξεις:
 - (χαμηλή <math><300 \mu\text{S/cm}</math>)
 - (μέτρια $300-600 \mu\text{S/cm}$)
 - (υψηλή >math>600 \mu\text{S/cm}</math>)
- Πιέστε την επιφάνεια επαφής (E) επανειλημμένα, μέχρι να ανάψει η ένδειξη του σωστού επιπέδου.
- Για να επιβεβαιώσετε τη ρύθμιση, πιέστε παρατεταμένα τις επιφάνειες επαφής (A) και (B) ταυτόχρονα για περίπου 2 δευτερόλεπτα.

7. ΚΑΘΗΜΕΡΙΝΗ ΧΡΗΣΗ

Πριν χρησιμοποιήσετε τη συσκευή για πρώτη φορά

- Καθαρίστε τον κάδο της συσκευής με ένα νωπό πανί.
- Ξεκινήστε ένα σύντομο πρόγραμμα (π.χ. 30 λεπτών) με υγρά ρούχα.

7.1 Έναρξη προγράμματος χωρίς καθυστέρηση έναρξης

- Προετοιμάστε τα ρούχα και τοποθετήστε τα στη συσκευή.
- Ρυθμίστε το σωστό πρόγραμμα και τις επιλογές ανάλογα με τον τύπο του φορτίου.
 - Στην οθόνη εμφανίζεται η διάρκεια του προγράμματος.
- Πιέζοντας την επιφάνεια επαφής Start/Pause (Εναρξη/Παύση), το πρόγραμμα αρχίζει.

**ΠΡΟΣΟΧΗ**

Βεβαιωθείτε ότι κατά το κλείσιμο της πόρτας, τα ρούχα δεν πιάνονται ανάμεσα στην πόρτα της συσκευής και το στεγνωποιοτικό λάστιχο.

7.2 Έναρξη του προγράμματος με καθυστέρηση έναρξης



1. Ρυθμίστε το σωστό πρόγραμμα και τις επιλογές ανάλογα με τον τύπο του φορτίου.
2. Πιέστε το κουμπί καθυστέρησης έναρξης επανειλημμένα μέχρι να εμφανιστεί στην οθόνη ο χρόνος καθυστέρησης που θέλετε να ρυθμίσετε.
 - Μπορείτε να ρυθμίσετε την καθυστέρηση έναρξης ενός προγράμματος από 30 λεπτά έως και 20 ώρες.
3. Πιέζοντας την επιφάνεια επαφής Start/Pause (Έναρξη/Παύση), αρχίζει η αντίστροφη μέτρηση. Στην οθόνη εμφανίζεται η αντίστροφη μέτρηση της καθυστέρησης έναρξης.
 - Μόλις ολοκληρωθεί η αντίστροφη μέτρηση, το πρόγραμμα θα ξεκινήσει.

7.3 Αλλαγή προγράμματος

1. Στρέψτε το διακόπτη επιλογής προγράμματος στη θέση ① OFF
2. Επιλέξτε το πρόγραμμα.

7.4 Στο τέλος του προγράμματος

Όταν ολοκληρωθεί το πρόγραμμα,

- Τίθεται σε λειτουργία ένα διακοπόμενο ηχητικό σήμα.
- Η ένδειξη  αναβοσβήνει.
- Ανάβει η ένδειξη .



- Η ένδειξη Start/Pause (Έναρξη/Παύση) είναι αναμμένη.
- Η συσκευή συνεχίζει να λειτουργεί με τη φάση προστασίας από το τσαλάκωμα για περίπου άλλα 30 λεπτά.

Η φάση προστασίας από το τσαλάκωμα αφαιρεί τις ζάρες από τα ρούχα.

Μπορείτε να αφαιρέσετε τα ρούχα πριν ολοκληρωθεί η φάση προστασίας από το τσαλάκωμα.

Για καλύτερα αποτελέσματα, συνιστούμε να αφαιρέσετε τα ρούχα όταν η φάση έχει σχεδόν ή πλήρως ολοκληρωθεί.

Όταν ολοκληρωθεί η φάση προστασίας από το τσαλάκωμα:

- Η ένδειξη  ανάβει αλλά δεν αναβοσβήνει.
- Η ένδειξη  σβήνει.
- Η ένδειξη Start/Pause (Έναρξη/Παύση) σβήνει.

1. Στρέψτε το διακόπτη επιλογής προγράμματος στη θέση ① OFF
2. Ανοίξτε την πόρτα της συσκευής.
3. Αφαιρέστε τα ρούχα.
4. Κλείστε την πόρτα της συσκευής.



Κατά την ολοκλήρωση ενός προγράμματος, πρέπει πάντα να καθαρίζετε το φίλτρο και να αδειάζετε το δοχείο νερού.

7.5 Λειτουργία αυτόματης μετάβασης σε ΚΑΤΑΣΤΑΣΗ ΑΝΑΜΟΝΗΣ

Για να μειωθεί η κατανάλωση ενέργειας, αυτή η λειτουργία απενεργοποιεί αυτόματα τη συσκευή:





- Μετά από 5 λεπτά, εάν δεν ξεκινήσετε το πρόγραμμα.
- Πέντε λεπτά μετά την ολοκλήρωση του προγράμματος.

8. ΥΠΟΔΕΙΞΕΙΣ ΚΑΙ ΣΥΜΒΟΥΛΕΣ**8.1 Προετοιμασία των ρούχων**

- Κλείνετε τα φερμουάρ.
- Κουμπώνετε τα κλιπ από τις παπλωματοθήκες.
- Μην αφήνετε λυτές ζώνες ή κορδέλες (π.χ. από ποδιές). Δένετε τις πριν από την έναρξη ενός προγράμματος.
- Αφαιρείτε όλα τα αντικείμενα από τις τσέπες.

- Εάν κάποιο είδος διαθέτει εσωτερική βαμβακερή επένδυση, γυρίστε το μέσα έξω. Βεβαιωθείτε ότι η βαμβακερή επένδυση βρίσκεται πάντα εξωτερικά.
- Συνιστούμε να επιλέγετε το σωστό πρόγραμμα που αντιστοιχεί στον τύπο υφασμάτων που βρίσκονται στη συσκευή.
- Μην τοποθετείτε σκούρα υφάσματα μαζί με ανοιχτόχρωμα υφάσματα στη συσκευή. Από τα σκουρόχρωμα μπορεί να υπάρξει μεταφορά χρωμάτων.

- Χρησιμοποιήστε ένα κατάλληλο πρόγραμμα για να μη μαζέψουν τα βαμβακερά ζέρσεϊ και τα πλεκτά.
- Βεβαιωθείτε ότι το βάρος των ρούχων δεν υπερβαίνει το μέγιστο αναγραφόμενο στον πίνακα προγραμμάτων.
- Στεγνώνετε μόνο ρούχα που είναι κατάλληλα για στεγνωτήριο. Ανατρέξτε στην ετικέτα κάθε είδους.

Ετικέτα είδους	Περιγραφή
	Ρούχα κατάλληλα για στεγνωτήριο.
	Ρούχα κατάλληλα για στεγνωτήριο. Επιλέξτε το πρόγραμμα με συνήθη θερμοκρασία.
	Ρούχα κατάλληλα για στεγνωτήριο. Επιλέξτε το πρόγραμμα με χαμηλή θερμοκρασία.
	Ρούχα μη κατάλληλα για στεγνωτήριο.

9. ΦΡΟΝΤΙΔΑ ΚΑΙ ΚΑΘΑΡΙΣΜΑ

9.1 Καθάρισμα του φίλτρου

1.

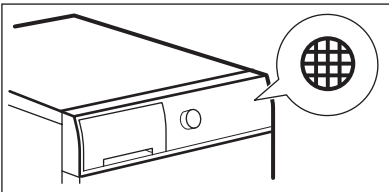

2.

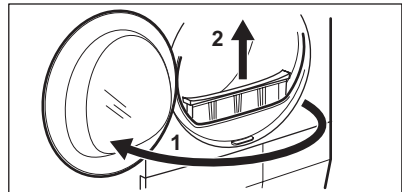

3.

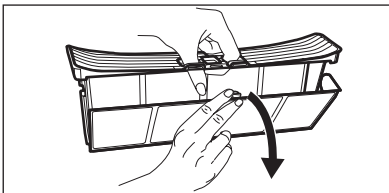

4.

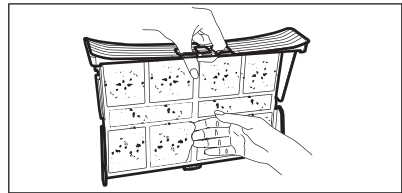

5.1)

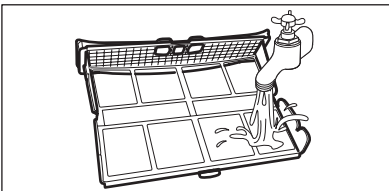

6.

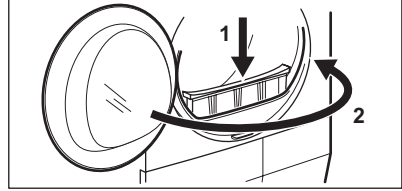

1) εάν απαιτείται, καθαρίστε το φίλτρο με ζεστό νερό.

9.2 Άδειασμα του δοχείου νερού

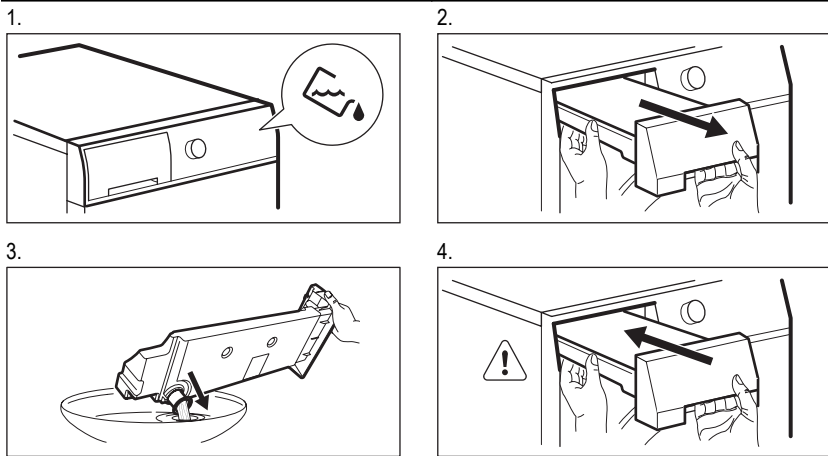

Μπορείτε να χρησιμοποιήσετε το νερό του δοχείου νερού ως απεσταγμένο νερό (π.χ. για ατμοσίδηρο). Πριν αξιοποιήσετε το νερό, αφαιρέστε τυχόν υπολείμματα ρύπων φιλτράροντάς το.

9.3 Καθάρισμα του συμπυκνωτή

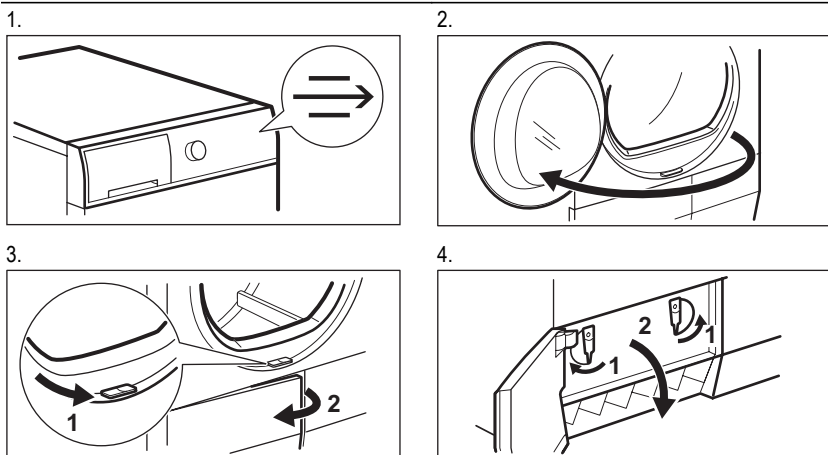

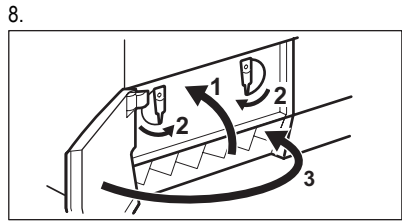
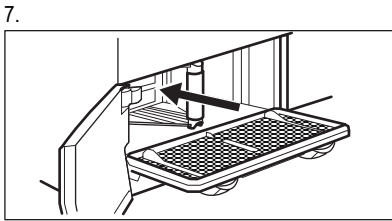
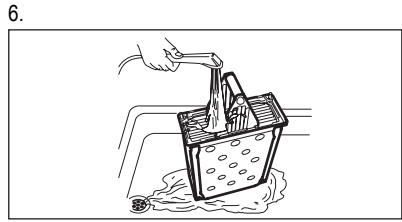
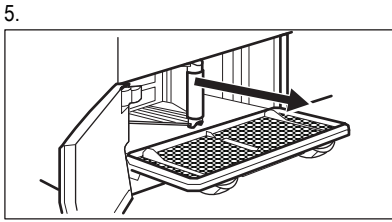

9.4 Καθάρισμα του κάδο

Καθαρίστε τον κάδο με ένα νωπό πανί. Χρησιμοποιείτε μόνο ουδέτερα απορρυπαντικά. Μη χρησιμοποιείτε λειαντικά προϊόντα, σφουγγαράκια που χαράσσουν ή διαλύτες. Στεγνώστε τον κάδο με ένα μαλακό πανί.

χρησιμοποιείτε λειαντικά προϊόντα, σφουγγαράκια που χαράσσουν ή διαλύτες. Στεγνώστε τη συσκευή με ένα μαλακό πανί.

9.5 Εξωτερικό καθαρίσμα

Καθαρίστε τη συσκευή με ένα νωπό πανί. Χρησιμοποιείτε μόνο ουδέτερα απορρυπαντικά. Μη

9.6 Καθάρισμα των σχισμών αερισμού

Χρησιμοποιήστε ηλεκτρική σκούπα για να αφαιρέσετε τα χνούδια από τις σχισμές αερισμού.

10. ΑΝΤΙΜΕΤΩΠΙΣΗ ΠΡΟΒΛΗΜΑΤΩΝ

10.1

Πρόβλημα	Πιθανή αντιμετώπιση
Δεν μπορείτε να ενεργοποιήσετε τη συσκευή.	Βεβαιωθείτε ότι το φις τροφοδοσίας έχει συνδεθεί στην πρίζα.
	Βεβαιωθείτε ότι δεν έχει καεί κάποια ασφάλεια στον πίνακα ασφαλειών.
Το πρόγραμμα δεν ξεκινά.	Πιέστε το κουμπί Start/Pause (Εναρξη/Παύση) .
	Βεβαιωθείτε ότι η πόρτα της συσκευής είναι κλειστή.
Η πόρτα της συσκευής δεν κλείνει.	Βεβαιωθείτε ότι το φίλτρο είναι σωστά εγκατεστημένο.
	Βεβαιωθείτε ότι τα ρούχα δεν πιάνονται ανάμεσα στην πόρτα της συσκευής και το στεγανοποιητικό λάστιχο.

Πρόβλημα	Πιθανή αντιμετώπιση
Η συσκευή σταματά κατά τη λειτουργία.	Βεβαιωθείτε ότι το δοχείο νερού είναι άδειο. Πιέστε το κουμπί Start/Pause (Εναρξη/Παύση) για να ξεκινήσετε πάλι το πρόγραμμα.
Η οθόνη εμφανίζει μεγάλη διάρκεια του προγράμματος. ¹⁾	Βεβαιωθείτε ότι το βάρος των ρούχων είναι συμβατό με τη διάρκεια του προγράμματος. Βεβαιωθείτε ότι το φίλτρο είναι καθαρό. Τα ρούχα είναι πολύ υγρά. Στύψτε τα ρούχα ξανά στο πλυντήριο ρούχων.
Η οθόνη εμφανίζει σύντομη διάρκεια του προγράμματος.	Βεβαιωθείτε ότι η θερμοκρασία περιβάλλοντος δεν είναι πολύ υψηλή.
Η οθόνη εμφανίζει την ένδειξη Err .	Επιλέξτε το πρόγραμμα Time Drying (Χρόνος στεγνώματος) Extra Dry (Επιπλέον στέγνωμα) ή . Εάν θέλετε να ρυθμίσετε ένα νέο πρόγραμμα, απενεργοποιήστε και ενεργοποιήστε τη συσκευή.
Η οθόνη εμφανίζει την ένδειξη E51)	Βεβαιωθείτε ότι οι επιλογές είναι συμβατές με το πρόγραμμα. Απενεργοποιήστε και ενεργοποιήστε τη συσκευή. Ξεκινήστε ένα νέο πρόγραμμα. Εάν το πρόβλημα εμφανιστεί ξανά, επικοινωνήστε με το Σέρβις.

¹⁾ Μετά από 5 ώρες κατά μέγιστο, το πρόγραμμα ολοκληρώνεται αυτόματα

10.2 Εάν τα αποτελέσματα του στεγνώματος δεν είναι ικανοποιητικά

- Το επιλεγμένο πρόγραμμα ήταν εσφαλμένο.
- Είναι φραγμένο το φίλτρο.
- Είναι φραγμένος ο συμπυκνωτής.

- Υπήρχαν πάρα πολλά ρούχα στη συσκευή.
- Είναι βρόμικος ο κάδος.
- Λανθασμένη ρύθμιση του αισθητήρα αγωγιμότητας.
- Είναι φραγμένες οι σχισμές αερισμού.

11. ΤΕΧΝΙΚΑ ΧΑΡΑΚΤΗΡΙΣΤΙΚΑ

Διαστάσεις (mm)	Πλάτος / Ύψος / Βάθος	850 x 600 x 540 mm (maximal 575 mm)
Μέγ. βάθος (με την πόρτα της συσκευής ανοιχτή)		1030 mm
Μέγ. πλάτος (με την πόρτα της συσκευής ανοιχτή)		950 mm
Ηλεκτρική σύνδεση	Τάση	230 V
	Συχνότητα	50 Hz
	Ασφάλεια	10 A
	Συνολική ισχύς	2250 W

Χωρητικότητα κάδου		104 l
Βάρος της συσκευής		37 kg
Ρούχα: μέγ. βάρος		7 kg
Χρήση		Οικιακή
Θερμοκρασία περιβάλλοντος	Ελάχ.	5 °C
	Μέγ.	35 °C
Κατανάλωση ενέργειας ¹⁾	kWh/κύκλο	4,30 kWh
Ετήσια κατανάλωση ενέργειας ²⁾		504 kWh
Κατηγορία ενεργειακής απόδοσης		B
Κατανάλωση ισχύος	Κατάσταση παραμονής εν ενεργεία	0,41 W
	Κατάσταση απενεργοποίησης	0,41 W

¹⁾ Βάσει του προτύπου EN 61121. 7 kg βαμβακερών με φυγοκέντρηση στις 1.000 στροφές/λεπτό.

²⁾ Κατανάλωση ενέργειας ανά έτος σε kWh, με βάση τους 160 κύκλους στεγνώματος στο τυπικό πρόγραμμα για βαμβακερά με πλήρες και μερικό φορτίο και την κατανάλωση των λειτουργιών χαμηλής ισχύος. Η πραγματική κατανάλωση ενέργειας ανά κύκλο θα εξαρτηθεί από τον τρόπο χρήσης της συσκευής (ΚΑΝΟΝΙΣΜΟΣ 392/2012 της ΕΕ).

12. ΠΕΡΙΒΑΛΛΟΝΤΙΚΑ ΘΕΜΑΤΑ

Ανακυκλώστε τα υλικά που φέρουν το σύμβολο . Τοποθετήστε τα υλικά συσκευασίας σε κατάλληλα δοχεία για ανακύκλωση. Συμβάλλετε στην προστασία του περιβάλλοντος και της ανθρώπινης υγείας ανακυκλώνοντας τις άχρηστες ηλεκτρικές και ηλεκτρονικές συσκευές.

Μην απορρίπτετε με τα οικιακά απορρίμματα συσκευές που φέρουν το σύμβολο .

Επιστρέψτε το προϊόν στην τοπική σας μονάδα ανακύκλωσης ή επικοινωνήστε με τη δημοτική αρχή.

CUPRINS

1. INSTRUCȚIUNI PRIVIND SIGURANȚA	17
2. DESCRIEREA PRODUSULUI	19
3. PANOUL DE COMANDĂ	19
4. TABELUL CU PROGRAME	20
5. OPȚIUNI	21
6. SETĂRI	22
7. UTILIZAREA ZILNICĂ	23
8. INFORMAȚII ȘI SFATURI	24
9. ÎNGRIJIREA ȘI CURĂȚAREA	24
10. DEPANAREA	27
11. DATE TEHNICE	28

NE GÂNDIM LA DUMNEAVOASTRĂ

Vă mulțumim că ați achiziționat un aparat Electrolux. Ați ales un produs care include decenii de experiență profesională și de inovație. Ingenios și stilat, a fost conceput special pentru dumneavoastră. Pentru ca oricând îl utilizați puteți fi sigur de aceleași rezultate extraordinare.

Bine ați venit la Electrolux.

Vizați website-ul la:



Aici găsiți sfaturi privind utilizarea, broșuri, informații care vă ajută la rezolvarea unor probleme apărute și informații despre service:

www.electrolux.com



Înregistrați-vă produsul pentru a beneficia de servicii mai bune:

www.electrolux.com/productregistration



Cumpărați accesorii, consumabile și piese de schimb originale pentru aparatul dvs.:

www.electrolux.com/shop

SERVICIUL DE RELAȚII CU CLIEȚII ȘI SERVICE

Vă recomandăm utilizarea pieselor de schimb originale.

Atunci când contactați unitatea de Service, asigurați-vă că aveți disponibile următoarele informații.

Informațiile pot fi găsite pe plăcuța cu datele tehnice. Model, PNC, Număr de serie.



Avertisment / Atenție-Informații privind siguranța.



Informații și recomandări generale



Informații cu privire la mediul înconjurător

Ne rezervăm dreptul asupra efectuării de modificări.

1. INSTRUCȚIUNI PRIVIND SIGURANȚA

Înainte de instalarea și de utilizarea aparatului, citiți cu atenție instrucțiunile furnizate. Producătorul nu este responsabil dacă instalarea și utilizarea incorectă a aparatului provoacă răni și daune. Păstrați întotdeauna instrucțiunile împreună cu aparatul pentru referință ulterioară.

1.1 Siguranța copiilor și a persoanelor vulnerabile



AVERTIZARE

Pericol de sufocare, vătămare sau invaliditate permanentă.

- Acest aparat poate fi utilizat de copiii cu vârsta mai mare de 8 ani, de persoanele cu capacități fizice, senzoriale sau mentale reduse sau de persoanele fără cunoștințe sau experiență doar sub supraveghere sau după o instruire care să le ofere informațiile necesare despre utilizarea aparatului, instruire efectuată de către o persoană responsabilă pentru siguranța lor.
- Nu lăsați copiii să se joace cu aparatul.
- Nu lăsați la îndemâna copiilor ambalajul produsului.
- Nu lăsați detergenții la îndemâna copiilor.
- Nu lăsați copiii și animalele să se apropie de ușa aparatului când aceasta este deschisă.
- Curățarea și întreținerea curentă nu trebuie efectuate de copii nesupraveheați.

1.2 Instalarea

- Îndepărtați toate ambalajele.
- Dacă aparatul este deteriorat, nu îl instalați sau utilizați.
- Respectați instrucțiunile de instalare furnizate împreună cu aparatul.
- Aparatul se va instala doar pe o podea dreaptă, stabilă, rezistentă la căldură și curată.
- Nu instalați sau utilizați aparatul într-un loc în care temperatura este sub 5°C sau mai mare de 35°C.
- Nu instalați aparatul în locuri care nu permit deschiderea completă a ușii sale.
- Procedați cu atenție sporită atunci când mutați aparatul deoarece acesta este greu. Purtați întotdeauna mănuși de protecție.

- Mutați întotdeauna aparatul în poziție verticală.
- Suprafața din spate a aparatului trebuie orientată spre perete.
- Asigurați circulația aerului între aparat și podea.
- Verificați dacă mocheta nu obstrucționează fantele de ventilație de la baza aparatului (dacă există).
- Aerul evacuat nu trebuie direcționat spre un coș care este utilizat pentru evacuarea fumului de la aparate care ard gaz sau alți combustibili (dacă există).
- Dacă uscătorul este pus deasupra unei mașini de spălat rufe, folosiți kit-ul de stivuire. Kit-ul de stivuire, disponibil la furnizorul autorizat, poate fi utilizat doar cu aparatul specificat în instrucțiunile furnizate împreună cu accesoriul înainte de instalare citiți cu atenție instrucțiunile (consultați broșura de instalare).
- Asigurați-vă că există o bună aerisire în camera de instalare pentru a evita întoarcerea debitului de gaze în cameră de la aparatele care folosesc alți combustibili, inclusiv flacăra deschisă.
- Aparatul poate fi montat independent sau sub blatul de bucătărie cu spațiu liber adecvat (consultați broșura de instalare).
- Când aparatul este amplasat în poziția sa permanentă, verificați să fie adus la nivel cu ajutorul unei nivele cu bulă de aer. Dacă nu este, ridicați sau coborâți picioarele acestuia până când este perfect orizontal.

Conexiunea la rețeaua electrică



AVERTIZARE

Risc de incendiu și de electrocutare.

- Aparatul trebuie legat la împământare.
- Verificați dacă informațiile de natură electrică, specificate pe plăcuța cu datele tehnice, corespund sursei de tensiune. Dacă nu, contactați un electrician.
- Folosiți întotdeauna o priză cu protecție la electrocutare corect instalată.
- Nu folosiți prize multiple și cabluri prelungitoare.
- Procedați cu atenție pentru a nu deteriora ștecherul și cablul de alimentare electrică. Dacă este necesar, cablul de alimentare trebuie înlocuit numai de către Centrul local de Service.

- Introduceți ștecherul în priză numai după încheierea procedurii de instalare. Asigurați-vă că priza poate fi accesată după instalare.
- Nu trageți de cablul de alimentare pentru a scoate din priză aparatul. Trageți întotdeauna de ștecher.
- Nu atingeți cablul de alimentare sau ștecherul cu mâinile ude.
- Acest aparat este conform cu Directivele C.E.E.

1.3 Utilizarea



AVERTIZARE

Pericol de incendiu, explozie, electrocutare sau de deteriorare a aparatului

- Utilizați acest aparat doar într-un mediu casnic.
- Nu modificați specificațiile acestui aparat.
- Partea finală a ciclului de uscare se efectuează fără căldură (ciclu de răcire) pentru a proteja rufe.

Dacă opriți aparatul înainte de terminarea ciclului de uscare, scoateți imediat și împrăștiți toate articolele, pentru a ajuta la dispariția căldurii.

- Dacă utilizați un balsam de rufe sau produse similare, respectați instrucțiunile de pe ambalaj.
- Nu utilizați aparatul fără un filtru. Curățați filtrul de scame înainte sau după fiecare utilizare.
- Îndepărtați scamele care s-au adunat în aparat.
- Nu uscați articolele deteriorate care au căptușeli sau umpluturi.
- Nu uscați articolele cum ar fi cauciucul celular (latex celular), căștile de baie, țesăturile impermeabile, articolele căptușite cu cauciuc și hainele sau pernele care au pernuțe din cauciuc celular.
- Înainte de a usca articole care au fost în contact cu substanțe, cum ar fi uleiul de gătit, acetona, alcoolul, benzina, kerosenul, agenți de îndepărtare a petelor, terbențină, ceară și agenți de îndepărtare a cerii, spălați articolele în apă fierbinte cu o cantitate suplimentară de detergent.

- Nu uscați articole în aparat dacă s-au utilizat produse chimice pentru curățarea lor.
- Asigurați-vă că nu ați lăsat în buzunarele hainelor brichete sau chibrituri.
- Poate usca textile care sunt adecvate pentru uscare într-un uscător de rufe. Respectați instrucțiunile de pe eticheta țesăturii.
- Nu uscați în aparat articole murdare.
- Dacă v-ați spălat rufele cu ajutorul unui agent de îndepărtare a petelor, porniți ciclul de clătire suplimentară înainte de a porni uscătorul.
- Nu consumați sau pregătiți mâncare cu apa condensată. Poate cauza probleme de sănătate oamenilor și animalelor de companie.
- Nu vă așezați și nu vă urcați pe ușa deschisă.
- Respectați volumul maxim de încărcare de 7 kg (consultați capitolul "Tabelul de program").
- Nu uscați în uscător haine din care apa curge.

1.4 Îngrijirea și curățarea



AVERTIZARE

Pericol de rănire sau de deteriorare a aparatului.

- Înainte de a curăța aparatul, deconectați-l și scoateți ștecherul din priză.
- Nu folosiți apă pulverizată și abur pentru curățarea aparatului.
- Curățați aparatul cu o lavetă moale umedă. Utilizați numai detergenți neutri. Nu folosiți produse abrazive, bureți abrazivi, solvenți sau obiecte metalice.

1.5 Aruncarea la gunoi



AVERTIZARE

Risc de rănire sau de sufocare.

- Deconectați aparatul de la sursa de alimentare.
- Tăiați cablul electric și îndepărtați-l.
- Scoateți dispozitivul de blocare a ușii pentru a preveni închiderea copiilor sau a animalelor de companie în aparat.

2. DESCRIEREA PRODUSULUI

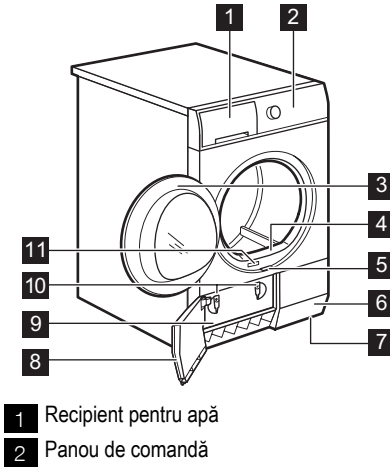

- 3 Ușa aparatului
4 Filtru
5 Buton pentru ușa condensatorului
6 Fante pentru fluxul de aer
7 Picior reglabil
8 Ușă condensator
9 Capac condensator
10 Încuitori pentru capacul condensatorului
11 Plăcuță cu date tehnice



Ușa de încărcare poate fi instalată de utilizator în partea opusă. Aceasta poate ajuta la introducerea și scoaterea rufozelor sau dacă există o limitare la instalarea aparatului (consultați broșura separată).

3. PANOU DE COMANDĂ

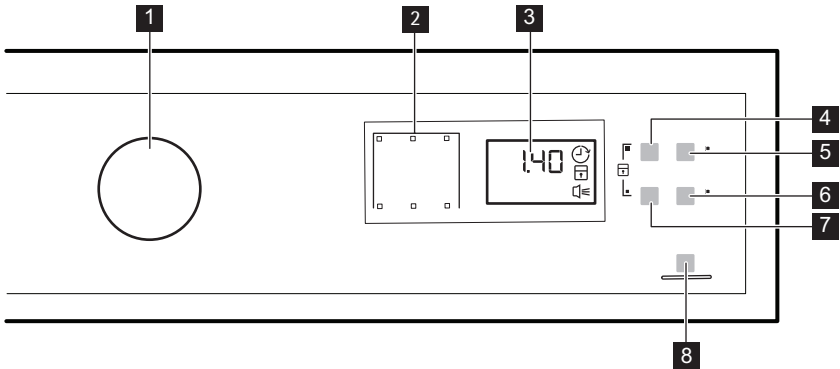







- 1 Buton pentru programe și buton (oprit)
2 Indicatoare luminoase
3 Afișaj
4 Tasta Time (Timp)
5 Tasta Delay (Întârziere)
6 Tasta Buzzer (Sonerie)

- 7 Tasta Delicate
8 Tasta Start/Pauză (Start/Pauză)































Atingeți tastele cu degetul în zona cu simbolul sau cu numele opțiunii. Nu purtați mănuși când lucrați cu panoul de comandă. Aveți grijă ca panoul de comandă să fie întotdeauna curat și uscat.

Indicatoare	Descriere
	Faza de uscare.
	Faza de răcire.

Indicatoare	Descriere
	Faza de protecție la șifonare.
	Condensator.
	Recipient pentru apă.
	Filtru.
	Pornirea cu întârziere.
	Blocare acces copii.
	Semnale acustice.
2.00	Durata programului.
10' - 2.00	Durata pentru Uscare programată.
30' - 20h	Durata pentru Pornirea cu întârziere.

4. TABELUL CU PROGRAME

Programe	Tip de încărcătură / Încărcătură (max.) ¹⁾ / Etichetă produs
Țesături Cotton (Bumbac)	
 Extra Dry (Super uscat)	Nivel de uscare: super uscat. / 7kg /  
 Strong Dry (Puternic uscate)	Nivel de uscare: puternic uscat. / 7kg /  
 Cupboard Dry (Uscate pentru a fi puse în dulap) ²⁾	Nivel de uscare: uscate pentru a fi puse în dulap. / 7kg /  
 Iron Dry (Uscate pentru călcat) ²⁾	Nivel de uscare: aplicabil pentru a fi călcate. / 7kg /  
Țesături Synthetic (Sintetice)	
 Extra Dry (Super uscat)	Nivel de uscare: super uscat. / 3kg /   
 Cupboard Dry (Uscate pentru a fi puse în dulap) ²⁾	Nivel de uscare: uscate pentru a fi puse în dulap. / 3kg /   
 Iron Dry (Uscate pentru călcat)	Nivel de uscare: aplicabil pentru a fi călcate. / 3kg /   
 Quick Mixed (Mixt rapid)	Articole din bumbac și materiale sintetice. Program la temperatură redusă. Program delicat cu aer cald. / 2kg /   

Programe	Tip de încărcătură / Încărcătură (max.) ¹⁾ / Etichetă produs
 Time Drying (Timp de uscare)	Cu acest program puteți utiliza opțiunea Time (Timp) și puteți seta durata programului. / 7kg / 
 Refresh (Împrospătare)	Împrospătarea textilelor care au fost depozitate sau după ce au fost uscate pe sârmă. / 1kg
 Wool Refresh (Împrospătare lână)	Împrospătarea țesăturilor din lână. Articolele din lână rămân moi și pufoase. Scoateți articolele imediat după terminarea programului. / 1kg
 Delicate	Țesături delicate. / 2kg / 
 Sports (Articole sportive)	Articole pentru sport, țesături subțiri și ușoare, microfibre, poliester, care nu se calcă. / 2kg / 
 Easy Iron (Călcare ușoară)	Materiale cu întreținere ușoară pentru care este necesară doar o călcare simplă. Rezultatele la uscare pot diferi de la un tip de material la altul. Scuturați rufele înainte să le introduceți în aparat. Când programul este finalizat scoateți imediat articolele și puneți-le pe un umeras. / 1 kg (sau 5 cămăși) / 

1) Greutatea maximă se referă la articolele uscate.

2) **Doar pentru institutele de testare:** Programele standard pentru testare sunt specificate în documentul EN 61121.

5. OPȚIUNI

5.1 Time (Timp)

Această opțiune poate fi aplicată doar la programul Time Drying (Timp de uscare). Puteți seta durata programului, de la un minim de 10 minute la un maxim de 2 ore. Setarea duratei depinde de cantitatea de rufe din aparat.

Vă recomandăm să setați o durată scurtă pentru cantități mici de rufe sau pentru doar un singur articol.

5.2 Delicate

Cu această opțiune puteți seta un program de uscare delicată care funcționează la o temperatură redusă. Utilizați această opțiune cu materialele sintetice care au simbolul  pe eticheta produsului (de ex. acril, viscoză).

5.3 Buzzer (Sonerie)





Când funcția sonerie este activată puteți să auziți soneria la:















- terminarea ciclului
- pornirea și terminarea fazei de protecție la și-fonare
- întreruperea ciclului

Din fabricație, funcția sonerie este activată întotdeauna. Puteți folosi această funcție pentru a activa sau dezactiva sunetul.



Puteți activa opțiunea Buzzer (Sonerie) cu toate programele.





Programe ¹⁾			
Țesături Cotton (Bumbac)			
 Extra Dry (Super uscat)		•	•
 Strong Dry (Puternic uscate)		•	•

Programe ¹⁾			
 Cupboard Dry (Uscate pentru a fi puse în dulap)		•	•
 Iron Dry (Uscate pentru călcat)		•	•
Țesături Synthetic (Sintetice)			
 Extra Dry (Super uscat)		•	•
 Cupboard Dry (Uscate pentru a fi puse în dulap) ²⁾		•	•
 Iron Dry (Uscate pentru călcat)		•	•
 Quick Mixed (Mixt rapid)			•
 Time Drying (Timp de uscare)	•	•	•
 Refresh (Împrospătare)			•
 Wool Refresh (Împrospătare lână)		•	•
 Delicate		•	•
 Sports (Articole sportive)		•	•
 Easy Iron (Călcare ușoară)		•	•

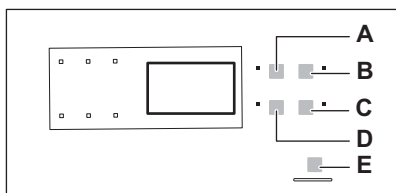
¹⁾ O dată cu programul puteți seta 1 sau mai multe opțiuni. Pentru a le activa sau dezactiva, apăsați tasta corespunzătoare.

6. SETĂRI



- A)  Tasta Time (Timp)
 B) Tasta  Delay (Întârziere)
 C)  Tasta Buzzer (Sonerie)
 D)  Tasta Delicate
 E) Tasta  Start/Pause (Start/Pauză)

6.1 Funcția Blocare acces copii

Această opțiune previne joaca copiilor cu aparatul în timpul funcționării unui program. Butonul programului și tastele sunt blocate. Doar butonul  OFF este deblocat.

Activarea opțiunii de blocare acces copii

- Folosiți butonul pentru programe pentru a seta orice program.
- Țineți apăsat simultan tastele (A) și (D) până când se aprinde indicatorul de blocare acces copii.
 - Puteți dezactiva opțiunea de blocare acces copii în timpul funcționării unui program. Apăsați lung aceleași taste până

când indicatorul de blocare acces copii se stinge.



6.2 Diritatea apei și conductivitatea

Diritatea apei are un efect asupra conductivității apei și asupra senzorului de conductivitate din aparat. În cazul în care cunoașteți valoarea conductivității apei, puteți regla senzorul pentru a avea rezultate mai bune la uscare.

Reglarea senzorului de conductivitate

1. Folosiți butonul pentru programe pentru a seta orice program.

2. Țineți apăsat simultan tastele (A) și (B) până când se aprinde unul dintre aceste indicatoroare:

-  (scăzută <math> < 300 \mu\text{S/cm}</math>)
-  (moderată 300-600 $\mu\text{S/cm}$)
-  (înaltă >600 $\mu\text{S/cm}$)

3. Apăsați în mod repetat tasta (E) până când se afișează indicatorul nivelului corect.
4. Pentru a confirma reglarea, apăsați simultan și pentru aproximativ 2 secunde tastele (A) și (B).

7. UTILIZAREA ZILNICĂ

Înainte de a utiliza aparatul pentru prima dată

1. Curățați tamburul aparatului cu o lavetă umedă.
2. Porniți un program scurt (de ex. de 30 de minute) cu rufe umede.

numărătoarea inversă pentru pornirea cu întârziere.

- Când numărătoarea inversă se încheie, programul pornește.

7.1 Pornirea unui program fără întârziere

1. Pregătiți rufele și încărcăți aparatul.
2. Setează programul și opțiunile corecte pentru tipul de încărcătură.
 - Afișajul indică durata programului.
3. Apăsați tasta Start/Pause (Start/Pauză) , programul pornește.



ATENȚIE



Verificați dacă la închiderea ușii, rufele nu au rămas prinse între ușa aparatului și garnitura de cauciuc.

7.3 Modificarea unui program

1. Rotiți butonul pentru programe la  OFF
2. Setează programul.

7.4 La terminarea programului



Când programul s-a terminat,

- Este emis un semnal acustic intermitent.
- Indicatorul  se aprinde intermitent.
- Indicatorul  se aprinde.
- Indicatorul Start/Pause (Start/Pauză) este aprins.

Aparatul continuă să funcționeze cu faza de protecție la șifonare pentru aproximativ alte 30 de minute.

Faza de protecție la șifonare îndepărtează cutele din rufele dvs.

Puteți scoate rufele înainte de terminarea fazei de protecție la șifonare. Pentru rezultate mai bune, vă recomandăm să scoateți rufele când faza este aproape terminată sau complet terminată. Când faza de protecție la șifonare s-a terminat:

- Indicatorul  este aprins dar nu clipește.
- Indicatorul  se stinge.
- Indicatorul Start/Pause (Start/Pauză) se stinge.

7.2 Inițierea programului cu pornirea cu întârziere

1. Setează programul și opțiunile corecte pentru tipul de încărcătură.
2. Apăsați butonul pentru Pornire cu întârziere în mod repetat până când afișajul indică întârzierea dorită.
 - Puteți întârzia pornirea unui program de la o valoare minimă de 30 minute până la una maximă de 20 de ore.
3. Apăsați tasta Start/Pause (Start/Pauză) , numărătoarea inversă începe. Afișajul indică

1. Rotiți butonul pentru programe la  OFF

2. Deschideți ușa aparatului.
3. Scoateți rufe.
4. Închideți ușa aparatului.



Curățați întotdeauna filtrul și goliți recipientul pentru apă după terminarea unui program.

7.5 Funcția automată STAND-BY

Pentru a micșora consumul de energie, această funcție dezactivează automat aparatul:

- După 5 minute, dacă nu porniți programul.
- După 5 minute de la încheierea programului.

8. INFORMAȚII ȘI SFATURI

8.1 Pregătirea rufelor

- Închideți fermoarele.
 - Închideți și strângeți sacul pilotei.
 - Nu lăsați libere cravatele sau cordoanele (de ex. cordoanele de la șorțuri). Legați-le înainte de a porni un program.
 - Scoateți toate articolele din buzunare.
 - Dacă un articol are un strat intern din bumbac, întoarceți-l pe dos. Întotdeauna stratul de bumbac trebuie să fie extern.
 - Vă recomandăm să setați programul corect, aplicabil pentru tipul țesăturilor care se află în aparat.
- Nu puneți țesături cu culori tari împreună cu țesături în culori deschise. Culorile tari pot să păteze.
 - Utilizați un program aplicabil pentru jerseuri și tricotate din bumbac pentru a împiedica intrarea acestora la apă.
 - Greutatea rufelor nu trebuie să depășească greutatea maximă specificată în tabelul de programe.
 - Uscați doar rufe care se pot usca într-un uscător. Consultați eticheta țesăturii aflată pe articol.

Eticheta țesăturii	Descriere
	Rufe care sunt adecvate pentru uscător.
	Rufe care sunt adecvate pentru uscător. Setați programul cu temperatura standard.
	Rufe care sunt adecvate pentru uscător. Setați programul cu temperatura scăzută.
	Rufe care nu sunt adecvate pentru uscător.

9. ÎNGRIJIREA ȘI CURĂȚAREA

9.1 Curățarea filtrului

1.

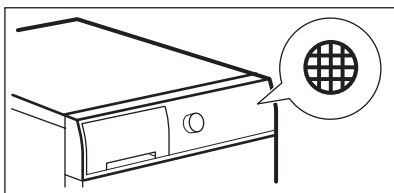

2.

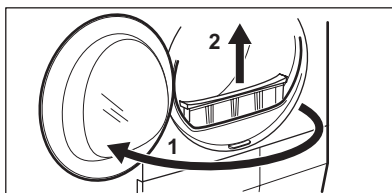

3.

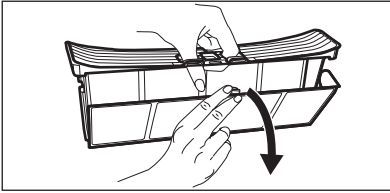

4.

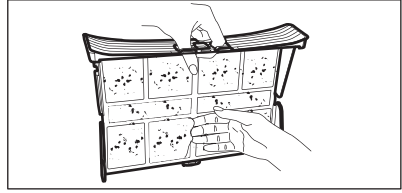

5.1)

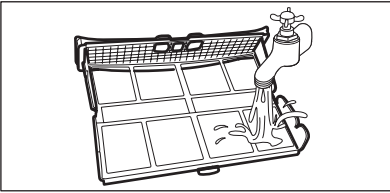

6.

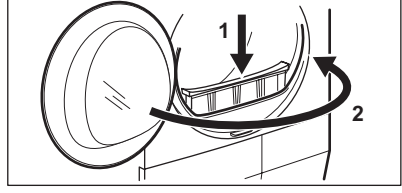

1) dacă este necesar, curățați filtrul cu apă fierbinte.

9.2 Golirea recipientului pentru apă

1.

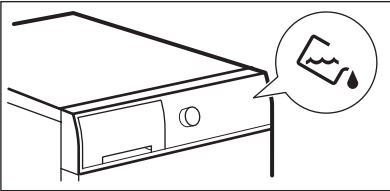

2.

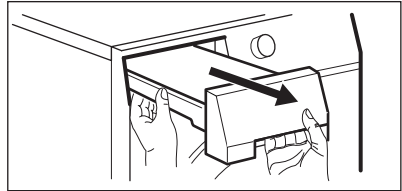

3.

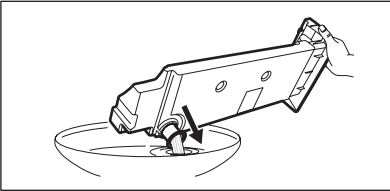

4.

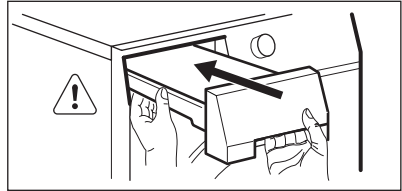

Puteți utiliza apa din recipientul pentru apă ca o alternativă la apa distilată (de ex. pentru călcarea cu abur). Înainte de a utiliza apa, scoateți reziduurile cu ajutorul unui filtru.

9.3 Curățarea condensatorului

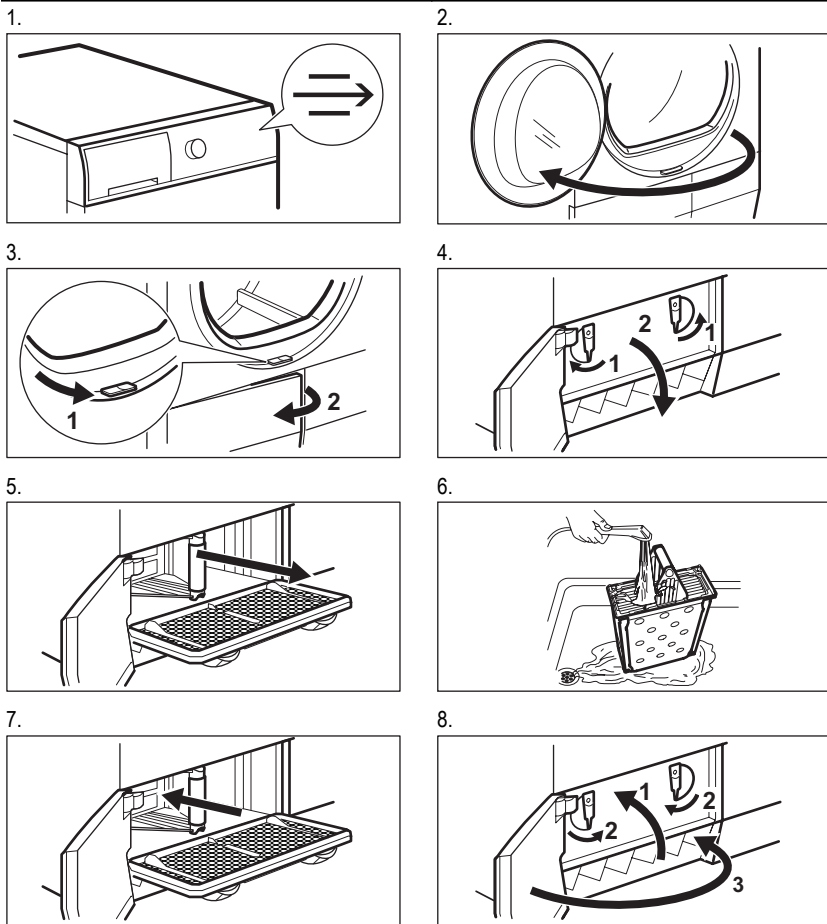

9.4 Curățarea tamburului

Curățați tamburul cu o lavetă umedă. Utilizați numai detergenți neutri. Nu folosiți produse abrazive, bureți abrazivi sau solvenți. Uscăți tamburul cu o lavetă moale.

9.5 Curățarea externă

Curățați aparatul cu o lavetă umedă. Utilizați numai detergenți neutri. Nu folosiți produse abrazive, bureți abrazivi sau solvenți.

Uscăți aparatul cu o lavetă moale.

9.6 Curățarea fantelor pentru fluxul de aer

Utilizați un aspirator pentru a scoate scamele din fantele pentru fluxul de aer.

10. DEPANAREA

10.1

Problemă	Soluție posibilă
Nu puteți activa aparatul.	Verificați dacă ștecherul este introdus în priză. Verificați dacă există o siguranță arsă în tabloul de siguranțe.
Programul nu pornește.	Apăsăți Start/Pause (Start/Pauză) . Verificați dacă ușa aparatului este închisă.
Ușa aparatului nu se închide.	Asigurați-vă că filtrul este instalat corect. Verificați dacă rufele au rămas prinse între ușa aparatului și garnitura de cauciuc.
Aparatul se oprește pe durata funcționării.	Verificați dacă recipientul pentru apă este gol. Apăsăți Start/Pause (Start/Pauză) pentru a porni din nou programul.
Afișajul indică o durată mare a programului. ¹⁾	Verificați dacă greutatea rufelor este adecvată cu durata programului. Verificați dacă filtrul este curat. Rufele sunt prea ude. Centrifugați rufele din nou în mașina de spălat rufe. Verificați dacă temperatura camerei nu este prea ridicată.
Afișajul indică o durată mică a programului.	Setați programul Time Drying (Timp de uscare) sau Extra Dry (Foarte uscat).
Afișajul indică Err .	Dacă doriți să setați un program nou, dezactivați și activați aparatul. Verificați dacă opțiunile sunt adecvate programului.
Afișajul indică E51)	Dezactivați și activați aparatul. Porniți un program nou. Dacă problema apare din nou, contactați centrul de service.

¹⁾ După maxim 5 ore, programul se termină automat

10.2 Dacă rezultatele uscării sunt nesatisfăcătoare

- Programul setat nu a fost corect.
- Filtrul este înfundat.
- Condensatorul este înfundat.
- Au fost prea multe rufe în aparat.
- Tamburul este murdar.
- Setare incorectă a senzorului de conductivitate.
- Fantele pentru fluxul de aer sunt înfundate.

11. DATE TEHNICE

Dimensiuni (mm)	Lățime / Înălțime / Adâncime	850 x 600 x 540 mm (maximal 575 mm)
Adâncime max. (cu ușa aparatului deschisă)		1030 mm
Lățime max. (cu ușa aparatului deschisă)		950 mm
Conexiunea la rețeaua electrică	Tensiune	230 V
	Frecvența	50 Hz
	Siguranța fuzibilă	10 A
	Putere totală consumată	2250 W
Volumul tamburului		104 l
Greutatea aparatului		37 kg
Rufe: greutate max.		7 kg
Tip de utilizare		Casnică
Temperatura mediului ambiant	Min.	5 °C
	Max.	35 °C
Consumul de energie ¹⁾	kWh/ciclu	4,30 kWh
Consumul anual de energie ²⁾		504 kWh
Clasa de eficiență energetică		B
Consum de curent	Modul inactiv	0,41 W
	Modul Oprit	0,41 W

¹⁾ Cu referință la EN 61121. 7 kg de bumbac centrifugat la 1000 rpm.

²⁾ Consumul anual de energie în kWh, bazat pe 160 de cicluri de uscare al programului standard de bumbac la încărcare completă sau parțială și consumul modulelor economice. Consumul efectiv de energie per ciclu va depinde de modul de utilizare al aparatului (REGLEMENTAREA (UE) Nr. 392/2012).

12. PROTEJAREA MEDIULUI ÎNCONJURĂTOR

Reciclați materialele marcate cu simbolul .

Pentru a recicla ambalajele, acestea trebuie puse în containerele corespunzătoare. Ajutați la protejarea mediului și a sănătății umane și la reciclarea deșeurilor din aparatele electrice

și electrocasnice. Nu aruncați aparatele marcate cu acest simbol  împreună cu deșeurile menajere. Returnați produsul la centrul local de reciclare sau contactați administrația orașului dvs.

СОДЕРЖАНИЕ

1. УКАЗАНИЯ ПО БЕЗОПАСНОСТИ	30
2. ОПИСАНИЕ ИЗДЕЛИЯ	32
3. ПАНЕЛЬ УПРАВЛЕНИЯ	33
4. ТАБЛИЦА ПРОГРАММ	34
5. РЕЖИМЫ	35
6. НАСТРОЙКИ	36
7. ЕЖЕДНЕВНОЕ ИСПОЛЬЗОВАНИЕ	37
8. УКАЗАНИЯ И РЕКОМЕНДАЦИИ	38
9. УХОД И ОЧИСТКА	38
10. ПОИСК И УСТРАНЕНИЕ НЕИСПРАВНОСТЕЙ	41
11. ТЕХНИЧЕСКИЕ ДАННЫЕ	42

МЫ ДУМАЕМ О ВАС

Благодарим Вас за приобретение прибора Electrolux. Вы выбрали изделие, за которым стоят десятилетия профессионального опыта и инноваций. Уникальное и стильное, оно создавалось с заботой о Вас. Поэтому когда бы Вы ни воспользовались им, Вы можете быть уверены: результаты всегда будут превосходными.

Добро пожаловать в Electrolux!

На нашем веб-сайте Вы сможете:



Найти рекомендации по использованию изделий, руководства по эксплуатации, мастер устранения неисправностей, информацию о техническом обслуживании:
www.electrolux.com



Зарегистрировать свое изделия для улучшения обслуживания:
www.electrolux.com/productregistration



Приобрести дополнительные принадлежности, расходные материалы и фирменные запасные части для своего прибора:
www.electrolux.com/shop

ПОДДЕРЖКА ПОТРЕБИТЕЛЕЙ И СЕРВИСНОЕ ОБСЛУЖИВАНИЕ

Мы рекомендуем использовать оригинальные запчасти.

При обращении в сервис-центр следует иметь под рукой следующую информацию.

Данная информация находится на табличке с техническими данными. Модель, код изделия (PNC), серийный номер.



Внимание / Важные сведения по технике безопасности.



Общая информация и рекомендации



Информация по защите окружающей среды

Право на изменения сохраняется.

1. УКАЗАНИЯ ПО БЕЗОПАСНОСТИ

Перед установкой и эксплуатацией прибора внимательно ознакомьтесь с приложенным руководством. Производитель не несет ответственности за травмы и повреждения, полученные/вызванные неправильной установкой и эксплуатацией. Позаботьтесь о том, чтобы данное руководство было у Вас под рукой на протяжении всего срока службы прибора.

1.1 Безопасность детей и лиц с ограниченными возможностями



ВНИМАНИЕ!

Существует риск удушья, получения травм или стойких нарушений нетрудоспособности.

- Данный прибор может эксплуатироваться детьми старше 8 лет и лицами с ограниченными физическими, сенсорными или умственными способностями или с недостаточным опытом или знаниями только после получения соответствующих инструкций или при условии нахождения под присмотром лица, отвечающего за их безопасность.
- Не позволяйте детям играть с прибором.
- Храните все упаковочные материалы вне досягаемости детей.
- Храните все средства для стирки вне досягаемости детей.
- Не подпускайте детей и домашних животных к прибору, когда его дверца открыта.
- Очистка и доступное пользователю техническое обслуживание не должно производиться детьми без присмотра.

1.2 Установка

- Удалите всю упаковку.
- Не устанавливайте и не подключайте прибор, если он имеет повреждения.
- Следуйте приложенным к прибору инструкциям по его установке.
- Убедитесь, что пол на месте установки прибора ровный, прочный, чистый и не боится нагрева.
- Не устанавливайте и не эксплуатируйте прибор в помещениях с температурой ниже 5°C или выше 35°C.
- Не устанавливайте прибор за дверь, запираемой на замок, за раздвижную дверью

или за дверью с петлями, расположенными на противоположной стороне по отношению к петлям на дверце машины так, что полностью открыть дверцу прибора невозможно.

- Прибор имеет большой вес: не забывайте о мерах предосторожности при его перемещении. Обязательно используйте защитные перчатки.
- Перемещайте прибор только в вертикальном положении.
- Задняя сторона прибора должна располагаться у стены.
- Убедитесь, что между днищем прибора и полом имеется достаточная вентиляция.
- Убедитесь, что ковровое покрытие не перекрывает вентиляционные отверстия в основании прибора (если это применимо).
- Запрещается отводить выпускаемый прибором воздух в вытяжную систему, используемую для приборов, в которых происходит сжигание газа или иных видов топлива. (если это применимо)
- Если сушильный барабан устанавливается поверх стиральной машины, используйте комплект для вертикальной сборки. Комплект для вертикальной сборки, который можно приобрести в авторизованном магазине, может использоваться только с прибором, обозначенном в приложенной к данной принадлежности инструкции. Внимательно ознакомьтесь с ней перед установкой (см. Брошюру с инструкциями по установке).
- Обеспечьте надлежащую вентиляцию для того, чтобы избежать обратного притока газов в помещение, создаваемого устройствами, в которых происходит сгорание других видов топлива (включая камин).
- Прибор может быть установлен как отдельно, так и под столешницу, если под ней достаточно места (см. Брошюру с инструкциями по установке).
- После установки прибора в рабочее положение при помощи спиртового уровня убедитесь в том, что прибор полностью выровнен. При необходимости выровняйте его, изменяя высоту ножек.

Подключение к электросети



ВНИМАНИЕ!

Существует риск пожара и поражения электрическим током.

- Прибор должен быть заземлен.
- Убедитесь, что параметры электропитания, указанные на табличке с техническими данными, соответствуют параметрам электросети. В противном случае вызовите электрика.
- Включайте прибор только в установленную надлежащим образом электророзетку с защитным контактом.
- Не пользуйтесь тройниками и удлинителями.
- Следите за тем, чтобы не повредить вилку и сетевой кабель. В случае необходимости замены сетевого шнура она должна быть выполнена нашим сервисным центром.
- Вставляйте вилку сетевого кабеля в розетку только во конце установки прибора. Убедитесь, что после установки имеется доступ к вилке.
- Для отключения прибора от электросети не тяните за кабель электропитания. Всегда беритесь за саму вилку.
- Не беритесь за кабель электропитания или за его вилку мокрыми руками.
- Данный прибор соответствует директивам Е.Е.С.

1.3 Эксплуатация



ВНИМАНИЕ!

Существует риск пожара, взрыва, поражения электрическим током или повреждения прибора.

- Используйте прибор только в жилых помещениях.
- Не изменяйте параметры данного прибора.
- Заключительный этап программы сушки выполняется без нагревания (цикл охлаждения), чтобы обеспечить сохранность белья.

В случае остановки прибора до завершения цикла сушки немедленно извлеките белье и разложите его для обеспечения рассеивания тепла.

- В случае использования смягчителя для ткани или аналогичных продуктов следуйте инструкции по безопасности на их упаковке.

- Не используйте прибор без фильтра. После каждым использованием или перед ним очищайте фильтр для ворса.
- Убирайте ворс, скопившийся вокруг прибора.
- Не сушите поврежденные изделия с набивкой или наполнителями.
- Запрещается сушить в сушильном барабане изделия из вспененной резины (латексной резины), шапочки для душа, водостойкие текстильные изделия, изделия на резиновой основе, а также одежду и подушки со вставками из вспененной резины.
- Перед тем как сушить в сушильном барабане вещи, находившиеся в контакте с такими веществами, как растительное масло, ацетон, спиртное, бензин, керосин, пятновыводители, скипидар, воск и средства для удаления воска, выстирайте их в горячей воде с увеличенным количеством стирального порошка.
- Не сушите в приборе вещи, подвергшиеся чистке с помощью химических веществ.
- Не допускайте оставления в карманах одежды газовых и бензиновых зажигалок или спичек.
- Сушите только ткани, для которых допускается сушка в сушильном барабане. Следуйте указаниям на ярлыке.
- Не сушите в приборе нестиранные вещи.
- Если при стирке белья использовался пятновыводитель, то перед тем, как помещать белье в сушильный барабан, следует выполнить дополнительный цикл полоскания.
- Не пейте конденсат и не готовьте на нем пищу. Он может причинить вред здоровью людей и домашних животных.
- Не садитесь и не вставайте на открытую дверцу.
- Соблюдайте максимально допустимую загрузку в 7 кг (см. Главу «Таблица программ»).
- Не сушите в сушильном барабане неотжатые вещи.

1.4 Уход и очистка



ВНИМАНИЕ!

Это может привести к повреждению прибора или травмам.

- Перед выполнением операций по чистке и уходу выключите прибор и извлеките вилку сетевого шнура из розетки.

- Не используйте для очистки прибора подаваемую под давлением воду или пар.
- Протирайте прибор мягкой влажной тряпкой. Используйте только нейтральные моющие средства. Не используйте абразивные средства, царапающие губки, растворители или металлические предметы.
- Отключите прибор от сети электропитания.
- Отрежьте кабель электропитания и утилизируйте его.
- Удалите защелку дверцы, чтобы предотвратить риск ее заперения на случай, если внутри прибора окажутся дети и домашние животные.

1.5 Утилизация



ВНИМАНИЕ!

Существует опасность травмы или удушья.

2. ОПИСАНИЕ ИЗДЕЛИЯ

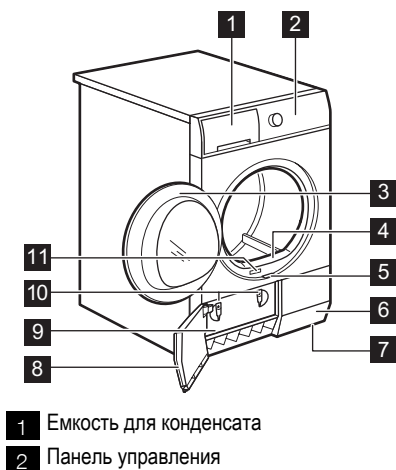

- 3 Дверца прибора
- 4 Фильтр
- 5 Кнопка дверцы конденсатора
- 6 Вентиляционные щели
- 7 Регулируемые ножки
- 8 Дверца конденсатора
- 9 Крышка конденсатора
- 10 Фиксаторы крышки конденсатора
- 11 Табличка с техническими данными



Пользователь может перевесить дверцу, чтобы изменить сторону ее открывания. Это поможет облегчить загрузку и выгрузку белья или установку самого прибора (см. отдельный буклет).

3. ПАНЕЛЬ УПРАВЛЕНИЯ

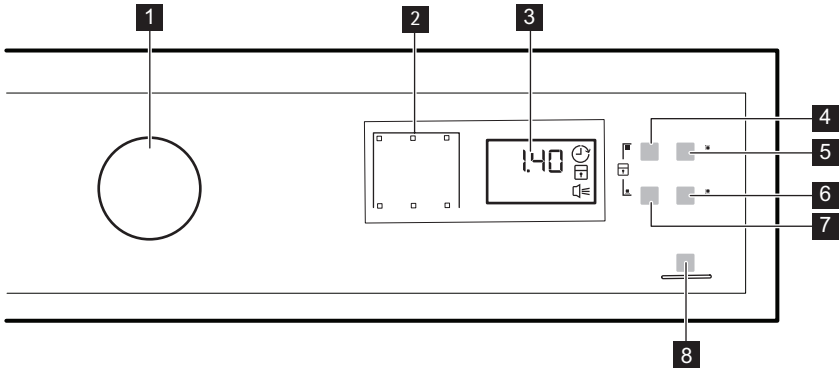

- 1** Селектор программ и выключатель
- 2** Индикаторы
- 3** Дисплей
- 4** Сенсорное поле Time (Сушка по времени)
- 5** Сенсорное поле Delay (Отсрочка)
- 6** Сенсорное поле Buzzer (Звуковой сигнал)
- 7** Сенсорное поле Delicate (Тонкие ткани)

- 8** Сенсорное поле Start/Pause (Пуск/Пауза)

Прикоснитесь к сенсорным полям, дотронувшись пальцем до области, на которой виден символ или название дополнительной функции. Не пользуйтесь панелью управления в перчатках. Позаботьтесь о том, чтобы панель управления всегда была сухой и чистой.

Индикаторы	Описание
	Этап сушки
	Этап охлаждения
	Этап «антисминание»
	Конденсатор
	Емкость для конденсата
	Фильтр
	Отсрочка пуска
	Защита от детей
	Звуковая сигнализация
2.00	Продолжительность программы
10'-2.00	Time Drying (Время сушки)
30'-20h	Продолжительность отсрочки пуска

4. ТАБЛИЦА ПРОГРАММ

Программы	Тип загрузки / Загрузка (макс.) ¹⁾ / Символы на ярлыке
Cotton (Хлопок)	
Extra Dry (Очень сухое)	Степень сушки: Extra Dry (Очень сухое). / 7 кг / ☺☺
Strong Dry (Сухое)	Степень сушки: Strong Dry (Сухое). / 7 кг / ☺☺
Cupboard Dry (В шкаф) ²⁾	Степень сушки: cupboard Dry (В шкаф). / 7 кг / ☺☺
Iron Dry (Под утюг) ²⁾	Степень сушки: пригодна для глажки. / 7 кг / ☺☺
Synthetic (Синтетика)	
Extra Dry (Очень сухое)	Степень сушки: Extra Dry (Очень сухое). / 3 кг / ☺☺☺
Cupboard Dry (В шкаф) ²⁾	Степень сушки: cupboard Dry (В шкаф). / 3 кг / ☺☺☺
Iron Dry (Под утюг)	Степень сушки: пригодна для глажки. / 3 кг / ☺☺☺
Quick Mixed (Быстрая микс)	Ткани из хлопка и синтетики. Программа с низкой температурой. Щадящая программа с сушкой теплым воздухом. / 2 кг / ☺☺☺
Time Drying (Время сушки)	С этой программой можно использовать функцию Time (Сушка по времени) для установки продолжительности программы. / 7 кг / ☺☺☺☺
Refresh (Освежить)	Программа, предназначенная для того, чтобы освежить белье после хранения или после сушки на веревке. / 1 кг
Wool Refresh (Шерсть Освежить)	Программа, предназначенная для того, чтобы освежить шерстяные вещи. Шерстяные изделия становятся мягкими и уютными. Извлеките одежду немедленно по окончании работы программы. / 1 кг
Delicates (Тонкие ткани)	Изделия из тонких тканей. / 2 кг / ☺☺☺
Sports (Спортивное)	Спортивная одежда, одежда из тонких и легких тканей, микрофибры и полиэстра, которые не подлежат глажке. / 2 кг / ☺☺☺
Easy Iron (Легкая глажка)	Простой уход за бельем, которому требуется минимум глажки. Результаты сушки могут различаться в зависимости от типа и вида ткани. Перед загрузкой встряхните каждое загружаемое изделие. По завершении программы быстро сразу же извлеките вещи из барабана и повесьте их на вешалку. / 1 кг (или 5 рубашек) / ☺☺☺

¹⁾ Максимальный вес приведен для сухих вещей.

2) **Только для тестирующих организаций:** стандартные программы для тестирования приведены в документации EN 61121.

5. РЕЖИМЫ

5.1 Time (Время)

Эта функция применима только к программе Time Drying (Время сушки). Вы можете задать продолжительность работы программы от 10 минут (минимум) до 2 часов (максимум). Выбор времени зависит от количества белья в приборе.

Рекомендуется задавать для небольшого количества белья или при сушке только одной вещи короткое время сушки.

5.2 Тонкие ткани

Эта функция позволяет выбрать программу щадящей сушки при низкой температуре. Используйте эту функцию с синтетическими тканями, на этикетке которых имеется  (т.е. акрил или вискоза).

5.3 Buzzer (Звуковой сигнал)















При работе этой функции звуковые сигналы выдаются в следующих случаях:





- Завершение цикла.
- Начало и конец этапа антисминания
- прерывание цикла.

По умолчанию звуковая сигнализация включена. При помощи данной функции можно включать и отключать звуковую сигнализацию.



Режим Buzzer (Звуковой сигнал) можно использовать со всеми программами.





Программы ¹⁾			
Cotton (Хлопок)			
 Extra Dry (Очень сухое)		•	•
 Strong Dry (Сухое)		•	•
 Cupboard Dry (В шкафу)		•	•
 Iron Dry (Под утюг)		•	•
Synthetic (Синтетика)			
 Extra Dry (Очень сухое)		•	•
 Cupboard Dry (В шкафу) ²⁾		•	•
 Iron Dry (Под утюг)		•	•
 Quick Mixed (Быстрая микс)			•
 Time Drying (Время сушки)	•	•	•
 Refresh (Освежить)			•
 Wool Refresh (Шерсть Освежить)		•	•
 Delicates (Тонкие ткани)		•	•

Программы ¹⁾			
 Sports (Спортивное)		•	•
 Easy Iron (Легкая глажка)		•	•

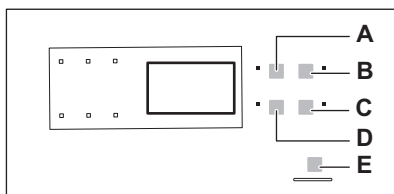
1) Одновременно с программой можно выбрать одну или более функций. Для их включения или выключения нажмите на соответствующее сенсорное поле.

6. НАСТРОЙКИ



- A)  Сенсорное поле Time (Сушка по времени)
- B) Сенсорное поле  Delay (Отсрочка)
- C)  Сенсорное поле Buzzer (Звуковой сигнал)
- D)  Сенсорное поле Delicate (Тонкие ткани)
- E) Сенсорное поле  Start/Pause (Пуск/Пауза)

6.1 Функция «Защита от детей»

Данная функция не позволяет детям играть с прибором во время выполнения программы. Ручка выбора программ и сенсорные поля блокируются. Не блокируется только  выключатель.

Включение функции «Защита от детей»



1. Для выбора программы воспользуйтесь селектором программ.
2. Одновременно нажмите и удерживайте сенсорные поля (A) и (D), пока не загорится индикатор функции «Защита от детей».
 - Функцию «Защита от детей» можно выключить в процессе выполнения про-

граммы. Одновременно нажмите и удерживайте сенсорные поля, пока не погаснет индикатор функции «Защита от детей».

6.2 Жесткость и проводимость воды

Жесткость воды варьируется в зависимости от географической местности. Жесткость воды влияет на проводимость воды и на поведение установленного в приборе датчика проводимости. Зная величину проводимости воды, можно настроить датчик и улучшить результаты сушки.

Настройка датчика проводимости

1. Для выбора программы воспользуйтесь селектором программ.
2. Одновременно нажмите и удерживайте сенсорные поля (A) и (B), пока не загорится один из индикаторов ниже:
 -  низкая (<300 мкС/см)
 -  средняя (300-600 мкС/см)
 -  высокая (>600 мкС/см)
3. Многократным нажатием на сенсорное поле (E) добейтесь включения индикатора требуемого уровня.
4. Для подтверждения настройки одновременно нажмите и удерживайте примерно 2 секунды сенсорные поля (A) и (B).

7. ЕЖЕДНЕВНОЕ ИСПОЛЬЗОВАНИЕ

Перед первым использованием прибора

1. Протрите барабан прибора влажной тряпкой.
2. Запустите короткую программу (напр. 30 минут) с влажным бельем.

7.1 Запуск программы без отсрочки пуска

1. Подготовьте вещи и загрузите их в прибор.
2. Выберите подходящую программу и функции в соответствии с типом загрузки.
 - На дисплее отобразится продолжительность программы.
3. Нажмите на сенсорное поле Start/Pause (Пуск/Пауза) ; начнется выполнение программы.



ПРЕДУПРЕЖДЕНИЕ!

Убедитесь, что при закрытии дверцы белье не оказалось зажато между дверцей прибора и резиновым уплотнением.

7.2 Запуск программы с отложенным стартом

1. Выберите подходящую программу и функции в соответствии с типом загрузки.
2. Нажимайте кнопку отложенного пуска до тех пор, пока на дисплее не требуемое отобразится время задержки.
 - Можно отложить старт программы на время от 30 минут (минимум) до 20 часов (максимум).
3. Нажмите на сенсорное поле Start/Pause (Пуск/Пауза) ; начнется обратный отсчет. На дисплее будет отображаться обратный отсчета времени, оставшегося до старта.
 - После завершения обратного отсчета произойдет запуск программы.

7.3 Изменение выбранной программы

1. Поверните селектор программ в положение ВЫКЛ

2. Задайте программу.

7.4 По окончании программы

По окончании выполнения программы

- Выдается прерывистый звуковой сигнал.
- Мигает индикатор .
- Горит индикатор .

Горит индикатор Start/Pause (Пуск/Пауза) . Прибор продолжает выполнять этап «антисминание» еще примерно 30 минут. Этап «антисминание» позволяет удалить складки с Вашего белья.

Белье можно извлечь до окончания работы этапа «антисминание». Для наилучших результатов рекомендуется извлекать белье, когда данный этап почти или окончательно завершен.

По окончании выполнения этапа «антисминание»:

- Индикатор горит, но не мигает.
- Индикатор гаснет.
- Индикатор Start/Pause (Пуск/Пауза) гаснет.

1. Поверните селектор программ в положение ВЫКЛ
2. Откройте дверцу прибора.
3. Выньте белье.
4. Закройте дверцу прибора.



Всегда очищайте фильтр и опорожняйте резервуар для воды по окончании программы.

7.5 Функция автоматического перехода в режим «ОЖИДАНИЕ»





Для снижения энергопотребления данная функция автоматически выключает прибор:

- Спустя пять минут, если потребитель не запустил программу.
- Через пять минут по окончании программы.

8. УКАЗАНИЯ И РЕКОМЕНДАЦИИ

8.1 Подготовка белья

- Закройте молнии.
- Застегните пуговицы или иные крепления пододеяльников.
- Не позволяйте завязкам или лентам (например, тесемкам фартука) свободно развиваться. Завяжите их старта программы.
- Извлеките все содержимое карманов.
- Если у предмета одежды имеется внутренний слой из ваты, выверните его наизнанку. Ватный слой всегда должен находиться снаружи.
- Рекомендуем выбирать программу, подходящую к типу ткани, белье из которой загружено в прибор.
- Не загружайте ткани насыщенных цветов вместе со светлыми тканями. Ткани насыщенных цветов могут полинять.
- Для изделий из трикотажа и хлопка используйте соответствующую программу, чтобы избежать усадки одежды.
- Убедитесь, что вес белья не превышает максимально допустимого веса, указанного в Таблице программ.
- Сушите только изделия, для которых допускается сушка в сушильном барабане. Руководствуйтесь информацией на ярлыках изделий.

Ярлык изделия	Описание
	Изделия, для которых допускается сушка в сушильном барабане.
	Изделия, для которых допускается сушка в сушильном барабане. Выберите программу со стандартной температурой.
	Изделия, для которых допускается сушка в сушильном барабане. Выберите программу с низкой температурой.
	Изделия, сушка которых в сушильном барабане не допускается.

9. УХОД И ОЧИСТКА

9.1 Очистка фильтра

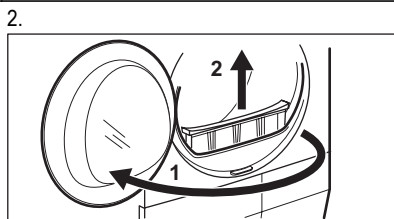
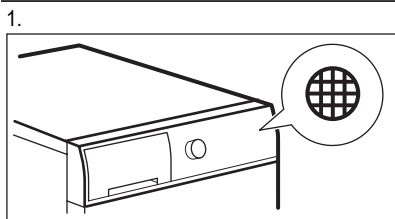

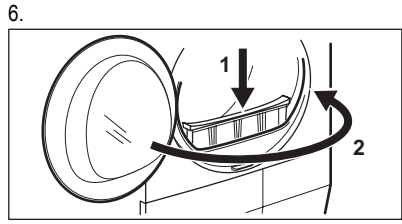
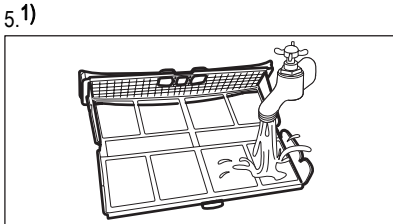
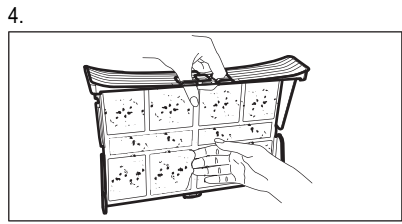
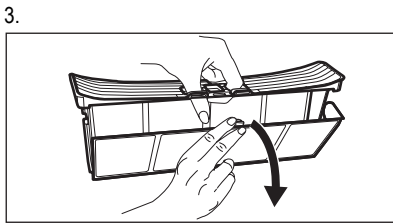

1) При необходимости очистите фильтр под горячей водой.

9.2 Слив воды из контейнера для сбора конденсата

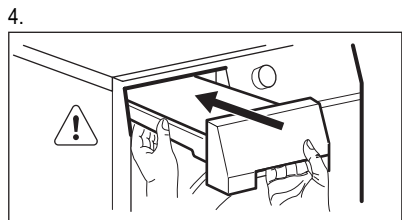
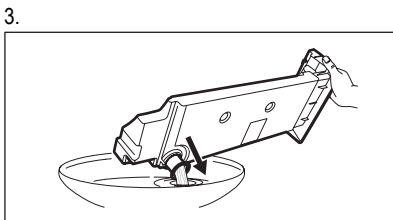
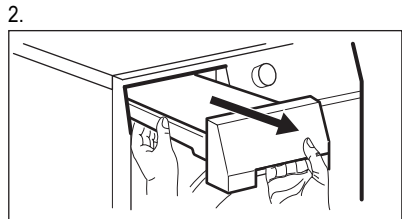
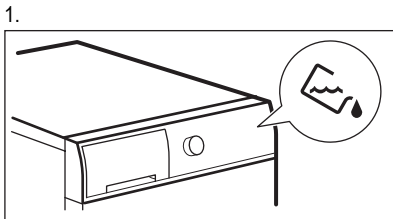

Воду из резервуара для воды можно использовать в качестве дистиллированной воды (например, для глажки с использованием пара). Перед использованием этой воды отфильтруйте ее от загрязнений.

9.3 Очистка конденсатора

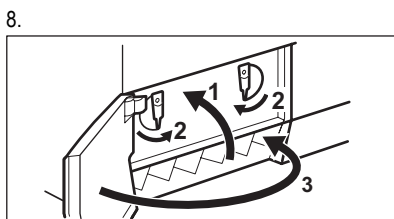
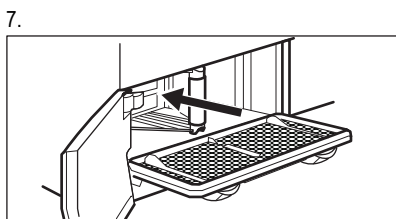
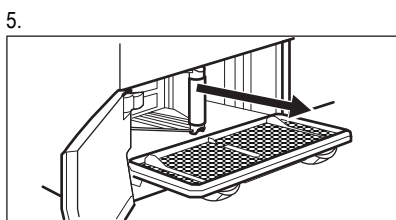
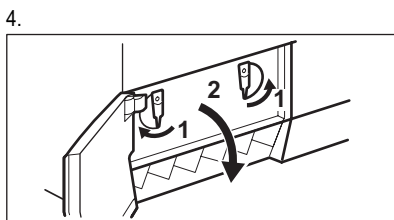
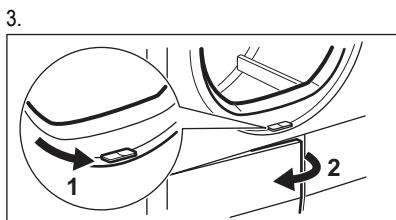
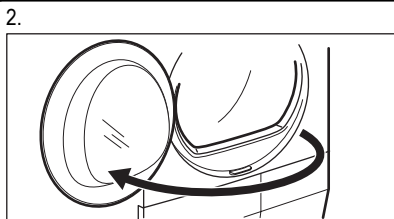
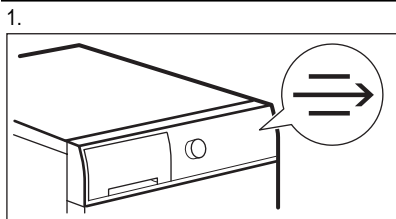

9.4 Чистка барабана

Протрите барабан влажной тряпкой. Используйте только нейтральные моющие средства. Не используйте абразивные средства, царапающие губки и растворители. Вытрите барабан насухо мягкой тряпкой.

9.5 Чистка снаружи

Протрите прибор влажной тряпкой. Используйте только нейтральные моющие средства.

Не используйте абразивные средства, царапающие губки и растворители. Вытрите прибор насухо мягкой тряпкой.

9.6 Очистка вентиляционных щелей

Для удаления ворса из вентиляционных щелей воспользуйтесь пылесосом.

10. ПОИСК И УСТРАНЕНИЕ НЕИСПРАВНОСТЕЙ

10.1

Неисправность	Возможное решение
Прибор не включается.	Убедитесь, что вилка сетевого шнура вставлена в розетку электропитания.
	Убедитесь, что предохранитель на электрощите не поврежден.
Программа не запускается.	Нажмите на Start/Pause (Пуск/Пауза) .
	Убедитесь, что дверца прибора закрыта.
Дверца прибора не закрывается.	Убедитесь, что фильтр установлен правильно.
	Убедитесь, что белье не оказалось зажатым между дверцей прибора и резиновым уплотнением.
Прибор автоматически останавливается во время работы.	Убедитесь, что контейнер для сбора конденсата пуст. Нажмите на кнопку Start/Pause (Пуск/Пауза) , чтобы снова запустить программу.
Дисплей показывает большую продолжительность программы. ¹⁾	Убедитесь, что вес белья соответствует продолжительности программы.
	Убедитесь, что фильтр не требует очистки.
	Белье слишком мокрое. Снова отожмите белье в стиральной машине.
	Позаботьтесь о том, чтобы температура в помещении не была слишком высокой.
Дисплей показывает короткую продолжительность программы.	Задайте программу Time Drying (Время сушки) или Extra Dry (Очень сухо).
На дисплее отображается Err .	Если Вы захотите задать новую программу, выключите и включите прибор.
	Убедитесь, что выбранные функции применимы к заданной программе.
На дисплее отображается «E51».	Выключите и включите прибор. Запустите новую программу. Если неисправность появится снова, обратитесь в сервисный центр.

¹⁾ По истечении примерно 5 часов работа программы автоматически завершается

10.2 Результаты сушки неудовлетворительны

- Неверный выбор программы.
- Засорен фильтр.
- Засорен конденсатор.

- Слишком много белья в приборе.
- Барабан загрязнен.
- Неверная настройка датчика проводимости.
- Засорены вентиляционные щели.

11. ТЕХНИЧЕСКИЕ ДАННЫЕ

Размеры, (мм)	Высота / Ширина / Глубина	850 x 600 x 540 mm (maximal 575 mm)
Макс. глубина (с открытой дверцей прибора)		1030 мм
Макс. ширина (с открытой дверцей прибора)		950 мм
Подключение к электросети	Напряжение	230 В
	Частота	50 Гц
	Предохранитель	10 А
	Полная мощность	2250 Вт
Объем барабана		104 л
Вес прибора		37 кг
Белье: макс. вес		7 кг
Тип использования		Бытовой
Температура окружающей среды	Мин.	5°C
	Макс.	35°C
Энергопотребление ¹⁾	кВт·ч/цикл	4,30 кВт·ч
Годичное энергопотребление ²⁾		504 кВт·ч
Класс энергопотребления		B
Потребляемая мощность	При оставлении во включенном состоянии	0,41 W
	В выключенном состоянии	0,41 W

¹⁾ В соответствии с EN 61121. 7 кг хлопка на скорости отжима 1000 об/мин.

²⁾ Годовое энергопотребление в кВт·ч из расчета 160 циклов сушки с использованием стандартной программы для хлопка при полной и частичной загрузке и потреблении, рассчитанном для энергосберегающих режимов. Фактическое энергопотребление при конкретном цикле будет зависеть от того, как используется прибор (ПОЛОЖЕНИЕ ЕС №392/2012).

12. ОХРАНА ОКРУЖАЮЩЕЙ СРЕДЫ

Материалы с символом  следует сдавать на переработку. Положите упаковку в соответствующие контейнеры для сбора вторичного сырья. Принимая участие в переработке старого электробытового оборудования, Вы помогаете защитить окружающую среду и

здоровье человека. Не выбрасывайте вместе с бытовыми отходами бытовую технику, помеченную символом . Доставьте изделие на местное предприятие по переработке вторичного сырья или обратитесь в свое муниципальное управление.



Дата производства данного изделия указана в серийном номере (serial number), где первая цифра номера соответствует последней цифре года производства, вторая и третья цифры номера – порядковому номеру недели. Например, серийный номер 11012345 означает, что изделие произведено на десятой неделе 2011 года.

OBSAH

1. BEZPEČNOSTNÉ POKYNY	45
2. POPIS VÝROBKU	47
3. OVLÁDACÍ PANEL	47
4. TABUĽKA PROGRAMOV	48
5. VOLITEĽNÉ FUNKCIE	49
6. NASTAVENIA	50
7. KAŽDODENNÉ POUŽÍVANIE	51
8. TIPY A RADY	52
9. OŠETROVANIE A ČISTENIE	53
10. RIEŠENIE PROBLÉMOV	55
11. TECHNICKÉ ÚDAJE	56

WE'RE THINKING OF YOU

Ďakujeme vám, že ste si kúpili spotrebič Electrolux. Vybrali ste si výrobok, ktorý v sebe skrýva desaťročia odborných skúseností a inovácií. Pri vývoji tohto dômyselného a štýlového spotrebiča sme mysleli na vás. Preto si pri každom použití môžete byť istí, že dosiahnete vynikajúce výsledky.

Vitajte vo svete Electrolux.

Navštívte našu stránku, kde nájdete:



Tipy na používanie, brožúry, riešenie problémov a informácie o údržbe:
www.electrolux.com



Zaregistrujte si produkt a využite tak ešte lepší servis:
www.electrolux.com/productregistration



Do spotrebiča si môžete zakúpiť príslušenstvo, spotrebný materiál a originálne náhradné diely:
www.electrolux.com/shop

STAROSTLIVOSŤ A SLUŽBY ZÁKAZNÍKOM

Odporúčame, aby ste používali originálne náhradné diely.

Keď budete kontaktovať servis, nezabudnite si pripraviť nasledujúce údaje.

Tieto informácie nájdete na výrobnom štítku. Model, číslo výrobku, sériové číslo.



Varovanie/upožornenie – Bezpečnostné pokyny.



Všeobecné informácie a tipy



Environmentálne informácia

Vyhradzujeme si právo na zmeny bez predchádzajúceho upozornenia.

1. BEZPEČNOSTNÉ POKYNY

Pred inštaláciou a používaním spotrebiča si pozorne prečítajte priložený návod na používanie. Výrobca nie je zodpovedný za škody a zranenia spôsobené nesprávnou inštaláciou a používaním. Návod na používanie uchovávajte vždy v blízkosti spotrebiča, aby ste doň mohli v budúcnosti nahliadnuť.

1.1 Bezpečnosť detí a zraniteľných osôb



VAROVANIE

Nebezpečenstvo udusenía, poranenia alebo trvalého postihnutia.

- Deti staršie ako 8 rokov a osoby so zníženými fyzickými, zmyslovými alebo psychickými schopnosťami alebo nedostatkom skúseností a znalostí môžu tento spotrebič používať len vtedy, ak sú pod dozorom alebo ak boli poučené o používaní spotrebiča inou osobou zodpovednou za ich bezpečnosť.
- Nedovoľte, aby sa deti hrali so spotrebičom.
- Obaly uschovajte mimo dosahu detí.
- Všetky pracie/umývacie prostriedky uschovajte mimo dosahu detí.
- Keď sú dvierka spotrebiča otvorené, nedovoľte deťom ani domácim zvieratám, aby sa k nemu priblížili.
- Čistenie a údržbu nesmú vykonávať deti bez dozoru.

1.2 Inštalácia

- Odstráňte všetok obalový materiál.
- Poškodený spotrebič neinštalujte ani nepoužívajte.
- Dodržiavajte pokyny na inštaláciu dodané so spotrebičom.
- Dbajte na to, aby bol povrch, kde inštalujete spotrebič, rovný, stabilný, teplovzdorný a čistý.
- Spotrebič neinštalujte ani nepoužívajte na miestach s teplotou nižšou ako 5 °C alebo vyššou ako 35 °C.
- Spotrebič neinštalujte za uzamykateľné dvere, posuvné dvere ani dvere so závesom na opačnej strane alebo na miestach, kde dvierka spotrebiča nemožno úplne otvoriť.

- Pri premiestňovaní spotrebiča buďte vždy opatrní, pretože je ťažký. Vždy používajte bezpečnostné rukavice.
- Spotrebič vždy premiestňujte v stojacej polohe.
- Zadnú stranu spotrebiča je potrebné umiestniť k stene.
- Zabezpečte prúdenie vzduchu medzi spotrebičom a podlahou.
- Dbajte na to, aby koberec neupchal ventilačné otvory v podstavci spotrebiča (ak sú jeho súčasťou).
- Vyfukovaný vzduch sa nesmie odvádzat' do potrubia, ktoré je určené na odvádzanie dymu zo spotrebičov spaľujúcich plyn alebo iné druhy paliva. (ak to pripadá do úvahy)
- Ak chcete sušičku umiestniť na práčku, použite príslušnú montážnu súpravu. Montážnu súpravu dostupnú u autorizovaného predajcu možno použiť len so spotrebičmi uvedenými v pokynoch, ktoré sa dodávajú s príslušenstvom. Pred inštaláciou si ich pozorne prečítajte (riadiť sa pokynmi k inštalácii).
- V miestnosti, kde je nainštalovaná sušička, zabezpečte vhodné vetranie a postarajte sa o to, aby sa do miestnosti nevracali plyny zo spotrebičov spaľujúcich palivá ani spaliny zo zariadení s otvoreným plameňom.
- Spotrebič môžete inštalovať ako voľne stojaci spotrebič alebo pod kuchynský pult vo výklenku s potrebnými rozmermi (riadiť sa pokynmi k inštalácii).
- Po umiestnení spotrebiča do konečnej trvalej polohy pomocou vodováhy skontrolujte, či je vo vodorovnej polohe. Ak spotrebič nie je vo vodorovnej polohe, zvýšte alebo znížte nožičky, aby ste dosiahli vodorovnú polohu.

Elektrické zapojenie



VAROVANIE

Nebezpečenstvo požiaru a zásahu elektrickým prúdom.

- Spotrebič musí byť uzemnený.
- Uistite sa, že elektrické údaje uvedené na typovom štítku spotrebiča zodpovedajú parametrom elektrickej siete. Ak nie, kontaktujte elektrikára.
- Vždy používajte správne nainštalovanú uzemnenú zásuvku.

- Nepoužívajte adaptéry, rozdvojky ani predlžovacie prírodné káble.
- Uistite sa, že zástrčka a prírodný elektrický kábel nie sú poškodené. Ak napájací kábel spotrebiča treba vymeniť, túto operáciu smie urobiť iba pracovník autorizovaného servisného strediska.
- Zástrčku zapojte do zásuvky až na konci inštalácie. Uistite sa, že napájací elektrický kábel je po inštalácii prístupný.
- Pri odpájaní spotrebiča od elektrickej siete neťahajte za napájací kábel. Vždy ťahajte za zástrčku napájacieho kábla.
- Nedotýkajte sa elektrického napájacieho kábla ani jeho zástrčky mokrymi rukami.
- Tento spotrebič vyhovuje smerniciam EHS.

1.3 Používanie



VAROVANIE

Hrozí nebezpečenstvo požiaru, výbuchu, úrazu elektrickým prúdom alebo poškodenia spotrebiča

- Tento spotrebič používajte iba v domácom prostredí.
- Nemeňte technické charakteristiky tohto spotrebiča.
- Záverečná časť cyklu sušenia prebieha bez ohrevu (ochladzovací cyklus), aby sa predišlo poškodeniu odevov.

Ak spotrebič vypnete pred koncom cyklu sušenia, bielizeň z bubna okamžite vyberte a rozprestrite, aby sa mohlo teplo rozptýliť.

- Ak používate aviváž alebo podobné produkty, riaďte sa pokynmi na ich balení.
- Spotrebič nepoužívajte bez filtra. Filter na zachytávanie vlákien čistite pred aj po každom použití.
- Odstráňte vlákna, ktoré sa nahromadili okolo spotrebiča.
- Nesušte poškodené predmety, ktoré obsahujú vpchávky alebo výplň.
- Nesušte predmety, ako je napríklad molitan (latexová pena), kúpacie čiapky, nepremokavé tkaniny, pogumované predmety a oblečenie alebo vankúše naplnené kúskami molitanu.
- Pred sušením predmetov, ktoré prišli do kontaktu s látkami ako kuchynský olej, aceton, alkohol, benzín, kerozén, odstraňovače škvŕn, terpentín, vosky a odstraňovače vosku, ich

najsôr operte v horúcej vode so zvýšeným množstvom pracieho prostriedku.

- Nesušte v spotrebiči predmety, ktoré boli predtým vyčistené priemyselnými chemikáliami.
- Uistite sa, že vo vreckách oblečenia nezostali žiadne zapalovače ani zápalky.
- V tejto sušičke je možné sušiť iba bielizeň vhodnú na sušenie v sušičke. Dodržiavajte pokyny na štítku na tkanine.
- V spotrebiči nesušte odevy, ktoré neboli vyprané.
- Ak ste bielizeň prali s odstraňovačom škvŕn, pred začatím sušenia spustite cyklus extra plákania.
- Skondenzovanú vodu nepite ani ju nepoužívajte na prípravu jedla. Ľudom a domácim zvieratám môže spôsobiť zdravotné problémy.
- Na otvorené dverka si nesadajte ani na ne nestúpajte.
- Dodržiavajte maximálne množstvo náplne 7 kg (pozrite si kapitolu „Tabuľka programov“).
- V sušičke nesušte mokré odevy, z ktorých kvapká voda.

1.4 Ošetrovanie a čistenie



VAROVANIE

Hrozí nebezpečenstvo zranenia alebo poškodenia spotrebiča.

- Pred vykonávaním údržby spotrebič vypnite a vytiahnite jeho zástrčku zo sieťovej zásuvky.
- Na čistenie spotrebiča nepoužívajte prúd vody ani paru.
- Spotrebič vyčistite vlhkou mäkkou handričkou. Používajte iba neutrálne saponáty. Nepoužívajte abrazívne prostriedky, drôtenky, rozpúšťadlá ani kovové predmety.

1.5 Likvidácia



VAROVANIE

Nebezpečenstvo poranenia alebo udušenia.

- Spotrebič odpojte od elektrickej siete.
- Odrežte elektrický napájací kábel a zlikvidujte ho.
- Odstráňte západku dverok, aby ste zabránili uviaznutiu detí a domácich zvierat v spotrebiči.

2. POPIS VÝROBKU

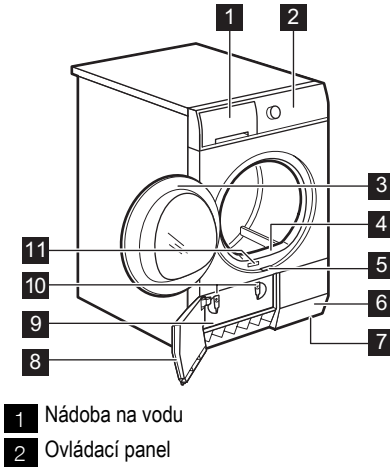

- 3 Dvierka spotrebiča
- 4 Filter
- 5 Tlačidlo pre dvierka kondenzátora
- 6 Otvory na prúdenie vzduchu
- 7 Nastaviteľné nožičky
- 8 Dvierka kondenzátora
- 9 Kryt kondenzátora
- 10 Prichytky krytu kondenzátora
- 11 Typový štítok



Dvierka na vloženie bielizne môže používateľ namontovať aj na opačnú stranu. Môže to uľahčiť vkladanie a vyberanie bielizne alebo nainštalovanie spotrebiča pri obmedzenom priestore (pozri samostatný leták).

3. OVLÁDACÍ PANEL

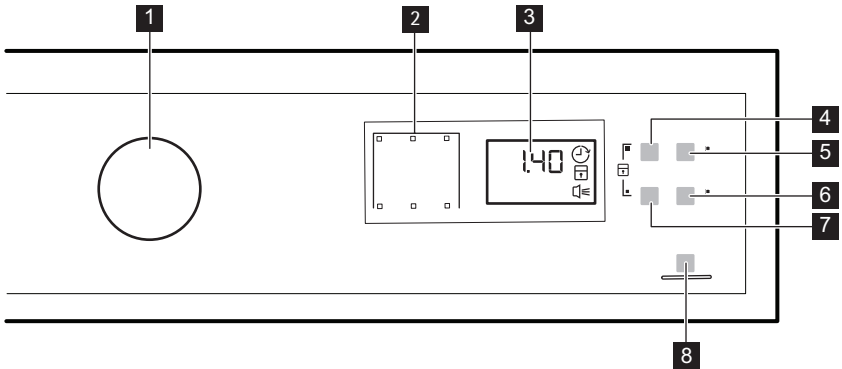

- 1 Volič programov a vypínač VYP
- 2 Ukazovatele
- 3 Displej
- 4 Dotykové tlačidlo Time (Čas)
- 5 Dotykové tlačidlo Delay (Posunutý štart)
- 6 Dotykové tlačidlo Buzzer (Zvukový signál)
- 7 Dotykové tlačidlo Delicate (Jemná bielizeň)

- 8 Dotykové tlačidlo Start/Pause (Štart/Prestávka)



Prstom sa dotknite dotykového tlačidla v oblasti so symbolom alebo názvom voľiteľnej funkcie. Ovládací panel neobsluhujte v rukavičkách. Dbajte na to, aby bol ovládací panel vždy čistý a suchý.

Ukazovatele	Popis
	Fáza sušenia.
	Fáza ochladzovania.
	Fáza proti krčeniu.
	Kondenzátor.
	Nádoba na vodu.
	Filter.
	Posunutý štart.
	Detská poistka.
	Zvukové signály.
2.00	Trvanie programu.
10'-2.00	Trvanie časového programu sušenia.
30'-20h	Nastavený posunutý štart.

4. TABUĽKA PROGRAMOV

Programy	Typ bielizne / Náplň (max.) ¹⁾ / Štítko na odevu
Cotton (Bavlna) tkaniny	
Extra Dry (Extra suché)	Úroveň vysušenia: extra suchá. / 7kg /
Strong Dry (Veľmi suché)	Úroveň vysušenia: veľmi suchá. / 7kg /
Cupboard Dry (Suché na uloženie) ²⁾	Úroveň vysušenia: suchá na uloženie. / 7kg /
Iron Dry (Suché na žehlenie) ²⁾	Úroveň vysušenia: suchá na žehlenie. / 7kg /
Synthetic (Syntetika) tkaniny	
Extra Dry (Extra suché)	Úroveň vysušenia: extra suchá. / 3 kg /
Cupboard Dry (Suché na uloženie) ²⁾	Úroveň vysušenia: suchá na uloženie. / 3 kg /
Iron Dry (Suché na žehlenie)	Úroveň vysušenia: suchá na žehlenie. / 3 kg /
Quick Mixed (Rýchly program na zmiešanú bielizeň)	Bavlnené a syntetické textilie. Program s nízkou teplotou. Program na jemnú bielizeň s teplým vzduchom. / 2 kg /

Programy	Typ bielizne / Náplň (max.) ¹⁾ / Štítko na odevu
 Time Drying (Čas sušenia)	Pri tomto programe môžete použiť voľiteľnú funkciu Time (Čas) a nastaviť trvanie programu. / 7kg /   
 Refresh (Oživenie vzhľadu)	Osvieženie textilného oblečenia, ktoré bolo odložené alebo sušené na šnūre. / 1 kg
 Wool Refresh (Vlna Refresh)	Osvieženie vlnených tkanín. Vlnené odevy budú mäkké a na dotyk príjemné. Bielizeň vyberte ihneď po skončení programu. / 1 kg
 Delicates (Jemná bielizeň)	Jemné tkaniny. / 2 kg /   
 Sports (Šport)	Športové odevy, tenké a ľahké tkaniny, mikrovlátko, polyester, tkaniny, ktoré sa nežeľhajú. / 2 kg /   
 Easy Iron (Jednoduché žehlenie)	Nenáročná textilie, ktorým postačuje minimum žehlenia. Výsledky sušenia sa môžu pri jednotlivých typov textílií líšiť. Skôr ako bielizeň vložíte do spotrebiča, poriadne ju vytraste. Keď sa program skončí, ihneď vyberte bielizeň a zaveste ju na vešiak. / 1 kg (alebo 5 košíč) /   

1) Maximálna hmotnosť sa vzťahuje na suchú bielizeň.

2) **Iba pre testovacie inštitúcie:** Štandardné programy pre testy sú uvedené v norme EN 61121.

5. VOLITEĽNÉ FUNKCIE

5.1 Time (Čas)

Táto možnosť je použiteľná len pri programe Time Drying (Čas sušenia). Môžete nastaviť trvanie programu, a to od 10 minút do 2 hodín. Nastavené trvanie by malo zodpovedať množstvu bielizne v spotrebiči.

Odporúčame, aby ste pre malé množstvá bielizne alebo len pre jeden kus bielizne nastavili krátke trvanie sušenia.

5.2 Delicate (Jemná bielizeň)

Pomocou tejto voľiteľnej funkcie môžete nastaviť jemný program sušenia s nízkou teplotou. Túto voľiteľnú funkciu používajte pri syntetických tkaninách, ktoré majú na štítku symbol  (napr. akryl, viskóza).

5.3 Buzzer (Zvukový signál)





Ak je funkcia zvukového signálu zapnutá, signál zaznie:















- na konci cyklu,
- na začiatku a na konci fázy proti pokrčeniu,
- pri prerušení cyklu.

Funkcia zvukového signálu je štandardne vždy zapnutá. Pomocou tejto funkcie môžete zapnúť alebo vypnúť zvukové signály.



Voľiteľnú funkciu Buzzer (Zvukový signál) môžete zapnúť so všetkými programami.





Programy ¹⁾			
Cotton (Bavlna) tkaniny			
 Extra Dry (Extra suché)		•	•
 Strong Dry (Veľmi suché)		•	•

Programy ¹⁾			
 Cupboard Dry (Suché na uloženie)		•	•
 Iron Dry (Suché na žehlenie)		•	•
Synthetic (Syntetika) tkaniny			
 Extra Dry (Extra suché)		•	•
 Cupboard Dry (Suché na uloženie) ²⁾		•	•
 Iron Dry (Suché na žehlenie)		•	•
 Quick Mixed (Rýchly program na zmiešanú bielizeň)			•
 Time Drying (Čas sušenia)	•	•	•
 Refresh (Oživenie vzhľadu)			•
 Wool Refresh (Vlna Refresh)		•	•
 Delicates (Jemná bielizeň)		•	•
 Sports (Šport)		•	•
 Easy Iron (Jednoduché žehlenie)		•	•

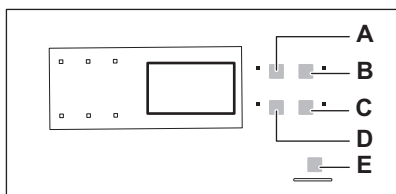
1) K programu môžete nastaviť 1 alebo viac funkcií. Ak ich chcete zapnúť alebo vypnúť, stlačte príslušné dotykové tlačidlo.

6. NASTAVENIA



- A)  Dotykové tlačidlo Time (Čas)
- B)  Dotykové tlačidlo Delay (Posunutý štart)
- C)  Dotykové tlačidlo Buzzer (Zvukový signál)
- D)  Dotykové tlačidlo Delicate (Jemná bielizeň)

E)  Dotykové tlačidlo  Start/Pause (Štart/Prestávka)

6.1 Funkcia detskej poistky

Táto voliteľná funkcia zabráni deťom hrať sa so spotrebičom počas prebiehajúceho programu. Ovládač programov a dotykové tlačidlá sú zablokované. Odblokovaný je iba vypínač  VYP.

Aktivovanie funkcie detskej poistky

- Pomocou voliča programov nastavte ľubovoľný program.
- Naraz stlačte a podržte dotykové tlačidlá (A) a (D), až kým sa nerozsvieti ukazovateľ detskej poistky.



- Počas prebiehajúceho programu je možné vypnúť funkciu detskej poisťky. Stlačte a podržte rovnaké dotykové tlačidlá, až kým nezhasne ukazovateľ detskej poisťky.

6.2 Tvrdosť a vodivosť vody

Tvrdosť vody je na rôznych miestach odlišná. Tvrdosť vody má vplyv na vodivosť vody a na snímač vodivosti spotrebiča. Ak poznáte hodnotu vodivosti vody, môžete snímač nastaviť tak, aby ste dosahovali lepšie výsledky pri sušení.

Nastavenie snímača vodivosti

1. Pomocou voliča programov nastavte ľubovoľný program.

2. Naraz stlačte a podržte dotykové tlačidlá (A) a (B), až kým sa nerozsvieti jeden z týchto ukazovateľov:
 -  (nízka < 300 µS/cm)
 -  (stredná 300 – 600 µS/cm)
 -  (vysoká > 600 µS/cm)
3. Opakovane stláčajte dotykové tlačidlo (E), až kým sa nerozsvieti ukazovateľ správnej úrovne.
4. Ak chcete potvrdiť nastavenie, naraz stlačte a približne 2 sekundy podržte dotykové tlačidlá (A) a (B).

7. KAŽDODENNÉ POUŽÍVANIE

Pred prvým použitím spotrebiča

1. Vyčistite bubon spotrebiča vlhkou handrou.
2. Spustíte krátky program (napr. 30 minút) s vlhkou bielizňou.

7.1 Spustenie programu bez posunutia štartu

1. Pripravte bielizeň a vložte ju do spotrebiča.
2. Nastavte správny program a voliteľné funkcie pre daný druh náplne.
 - Na displeji sa zobrazí dĺžka trvania programu.
3. Stlačením dotykového tlačidla Start/Pause (Štart/Prestávka) spustíte program.



POZOR

Dbajte na to, aby sa pri zatváraní dvierok nezachytila bielizeň medzi dvierka spotrebiča a gumené tesnenie.

7.2 Spustenie programu s posunutým štartom

1. Nastavte správny program a voliteľné funkcie pre daný druh náplne.
2. Opakovane stláčajte tlačidlo posunutého štartu, až kým sa na displeji nezobrazí požadovaná hodnota posunutia.
 - Môžete odložiť spustenie programu o minimálne 30 minút až po maximálne 20 hodín.
3. Stlačením dotykového tlačidla Start/Pause (Štart/Pauza) spustíte odpočítavanie. Na di-

spleji sa zobrazí odpočítavanie času posunutého štartu.



- Po skončení odpočítavania sa spustí program.

7.3 Zmena programu

1. Otočte volič programu do polohy  VYP
2. Nastavte program.

7.4 Po skončení programu



Po skončení programu,

- Znie prerušovaný zvukový signál.
- Ukazovateľ  bliká.
- Ukazovateľ  sa rozsvieti.
- Ukazovateľ Start/Pause (Štart/Prestávka) svieti.

Približne ďalších 30 minút prebieha v spotrebiči fáza proti pokrčeniu.

Fáza proti pokrčeniu redukuje pokrčenie bielizne. Bielizeň môžete zo spotrebiča vybrať ešte pred dokončením fázy proti pokrčeniu. V záujme dosiahnutia lepších výsledkov vám odporúčame, aby ste bielizeň vybrali až tesne pred alebo po dokončení fázy.

Po dokončení fázy proti pokrčeniu:

- Ukazovateľ  svieti, ale neblinká.
- Ukazovateľ  zhasne.
- Ukazovateľ Start/Pause (Štart/Prestávka) zhasne.

1. Otočte volič programu do polohy  VYP

2. Otvorte dverka spotrebiča.
3. Vyberte bielizeň.
4. Zatvorte dverka spotrebiča.



Po dokončení programu vždy vyčistite filter a vyprázdňte nádobu na vodu.

- Po 5 minútach, ak nespustíte program.
- Po 5 minútach od skončenia programu.

7.5 Funkcia automatického prepnutia do POHOTOVOSTNÉHO REŽIMU

Aby sa znížila spotreba energie, táto funkcia automaticky vypne spotrebič:

8. TIPY A RADY

8.1 Príprava bielizne

- Zatvorte zipsy.
- Zapnite gombíky obliečok perín.
- Kravaty ani stuhy (napr. stuhy na zástere) nechávajte voľné. Pred spustením programu ich zaviazte.
- Z vreciek vyberte všetky predmety.
- Ak má niektorá položka vnútornú vrstvu z bavlny, obráťte ju naruby. Bavlnená vrstva musí byť vždy na vonkajšej strane.
- Odporúčame nastaviť správny program vhodný pre druh tkanín, ktoré sú vložené v spotrebiči.
- Nemiešajte tkaniny s tmavými farbami s tkaninami svetlej farby. Tmavé farby môžu púšťať.
- Pre bavlnené úplety a pletené odevy používajte vhodný program, aby sa veci nezrazili.
- Dbajte na to, aby hmotnosť bielizne nepresahovala maximálnu hmotnosť uvedenú v tabuľke programov.
- Sušte iba bielizeň vhodnú na sušenie v sušičke. Riadte sa štítkom tkaniny na bielizni.

Štítko tkaniny	Popis
	Bielizeň vhodná na sušenie v sušičke.
	Bielizeň vhodná na sušenie v sušičke. Nastavte program so štandardnou teplotou.
	Bielizeň vhodná na sušenie v sušičke. Nastavte program s nízkou teplotou.
	Bielizeň nevhodná na sušenie v sušičke.

9. OŠETROVANIE A ČISTENIE

9.1 Čistenie filtra

1.

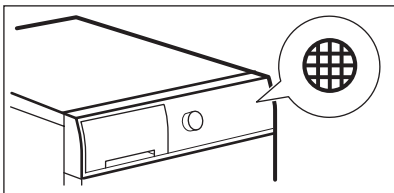

2.

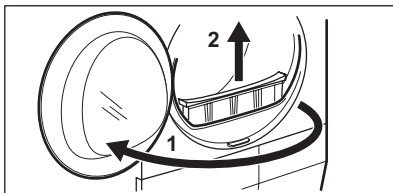

3.

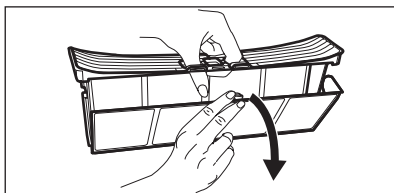

4.

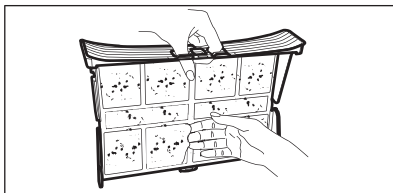

5.1)

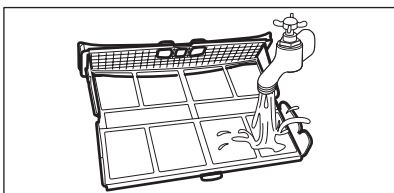

6.

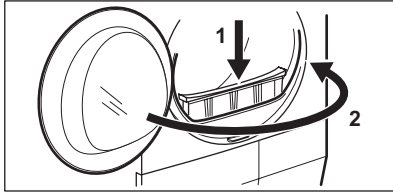

1) v prípade potreby vyčistite filter horúcou vodou.

9.2 Vypustenie nádoby na vodu

1.

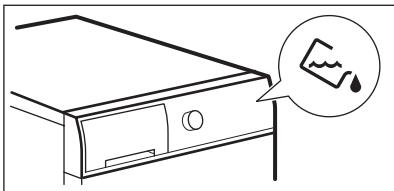

2.

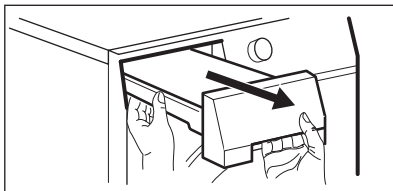

3.

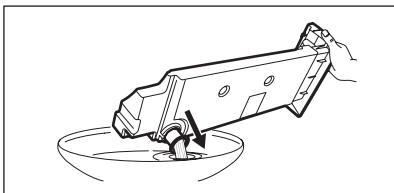

4.

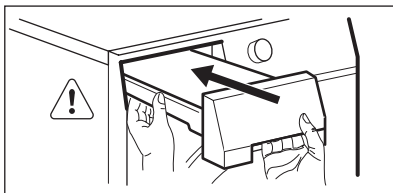



Vodu z nádoby môžete používať ako náhradu destilovanej vody (napr. na žehlenie s napaľovaním). Pred použitím vody z nej pomocou filtra odstráňte nečistoty.

9.3 Čistenie kondenzátora

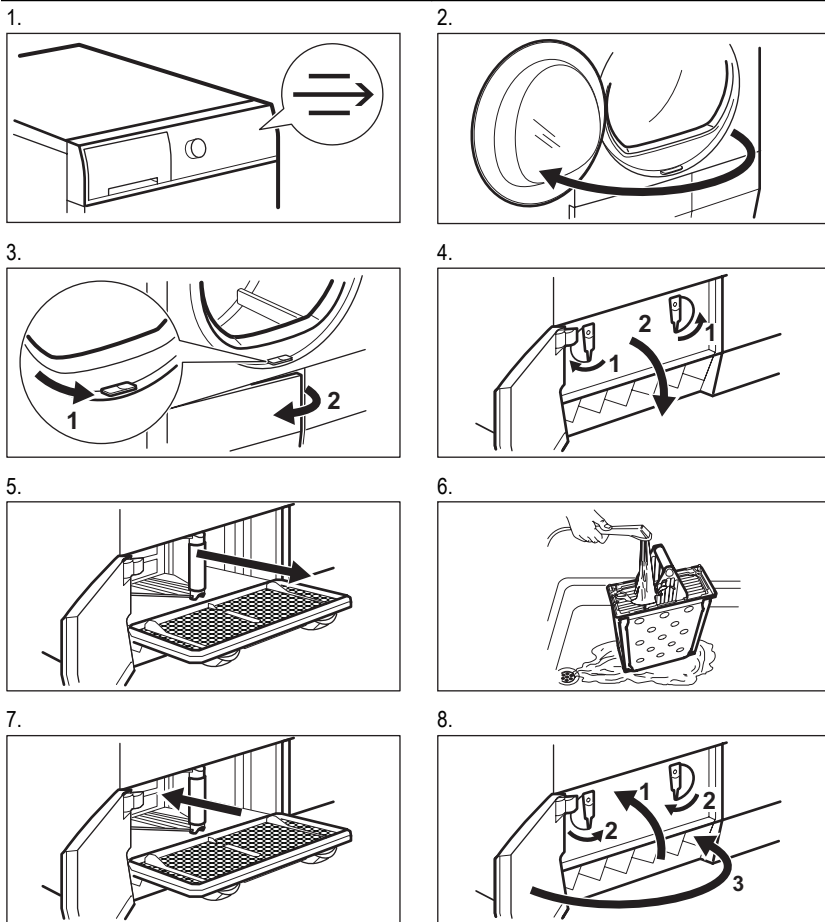

9.4 Čistenie bubna

Vyčistite bubon vlhkou handrou. Používajte iba neutrálne saponáty. Nepoužívajte abrazívne prostriedky, drôtenky ani rozpúšťadlá. Vysušte bubon mäkkou handričkou.

9.5 Čistenie vonkajšieho povrchu spotrebiča

Vyčistite spotrebič vlhkou handrou. Používajte iba neutrálne saponáty. Nepoužívajte abrazívne prostriedky, drôtenky ani rozpúšťadlá. Vysušte spotrebič mäkkou handričkou.

9.6 Čistenie otvorov na prúdenie vzduchu

Pomocou vysávača odstráňte z otvorov na prúdenie vzduchu vlákna.

10. RIEŠENIE PROBLÉMOV

10.1

Problém	Možné riešenie
Spotrebič sa nedá zapnúť.	Uistite sa, že je zástrčka pripojená do zásuvky elektrickej siete.
	Uistite sa, že poistka v poistkovej skrini nie je poškodená ani vyhodaná.
Program sa nespúšťa.	Stlačte tlačidlo Start/Pause (Štart/Pauza) .
	Uistite sa, že sú dvierka spotrebiča zatvorené.
Dvierka spotrebiča sa nedajú zatvoriť.	Uistite sa, že je filter namontovaný správne.
	Uistite sa, že sa bielizeň nezachytila medzi dvierka spotrebiča a gumené tesnenie.
Spotrebič sa počas prevádzky vypne.	Uistite sa, že je nádoba na vodu prázdna. Stlačením tlačidla Start/Pause (Štart/Pauza) znova spustíte program.
Na displeji sa zobrazí dlhé trvanie programu. ¹⁾	Uistite sa, že hmotnosť bielizne je vhodná pre dĺžku trvania daného programu.
	Uistite sa, že je filter čistý.
	Bielizeň je príliš vlhká. Bielizeň znovu odstredíte v práčke.
	Uistite sa, že teplota v miestnosti nie je príliš vysoká.
Na displeji sa zobrazí krátke trvanie programu.	Nastavte program Time Drying (Čas sušenia)Extra Dry (Extra suché) alebo .
Na displeji sa zobrazí Err .	Ak chcete nastaviť nový program, vypnite a zapnite spotrebič.
	Uistite sa, že voliteľné funkcie sú vhodné pre daný program.
Na displeji sa zobrazí E51)	Vypnite a zapnite spotrebič. Spustíte nový program. Ak sa problém vyskytne znova, obráťte sa na servisné stredisko.

¹⁾ Po približne 5 hodinách sa program automaticky ukončí

10.2 Výsledky sušenia nie sú uspokojivé

- Nastavili ste nesprávny program.

- Filter je upchaný.
- Kondenzátor je upchaný.
- V spotrebiči bolo príliš veľa bielizne.

- Bubon je špinavý.
- Nesprávne nastavenie senzora vodivosti.
- Otvory na prúdenie vzduchu sú upchané.

11. TECHNICKÉ ÚDAJE

Rozmery (mm)	Šírka/výška/hĺbka	850 x 600 x 540 mm (maximál 575 mm)
Max. hĺbka (s otvorenými dvierkami spotrebiča)		1030 mm
Max. šírka (s otvorenými dvierkami spotrebiča)		950 mm
Zapojenie do elektrickej siete	Napätie	230 V
	Frekvencia	50 Hz
	Poistka	10 A
	Celkový výkon	2250 W
Objem bubna		104 l
Hmotnosť spotrebiča		37 kg
Bielizeň: max. hmotnosť		7 kg
Druh použitia		Domácnosť
Teplota prostredia	Min.	5 °C
	Max.	35 °C
Spotreba energie ¹⁾	kWh/cyklus	4,30 kWh
Ročná spotreba energie ²⁾		504 kWh
Energetická trieda		B
Spotreba energie	Pohotovostný režim	0,41 W
	Režim vypnutia	0,41 W

¹⁾ Podľa normy EN 61121. 7 kg bavlny odstredenej pri 1 000 ot./min.

²⁾ Spotreba energie za rok v kWh vypočítaná pre 160 cyklov sušenia so štandardným programom na sušenie bavlny pri plnej a čiastočnej náplni a na základe spotreby pri úsporných režimoch. Skutočná spotreba energie na cyklus bude závisieť od spôsobu používania spotrebiča (NARIADENIE (EÚ) č. 392/2012).

12. OCHRANA ŽIVOTNÉHO PROSTREDIA

Materiály označené symbolom  odovzdajte na recykláciu. Obal hodte do príslušných kontajnerov na recykláciu. Chráňte životné prostredie a zdravie ľudí a recyklujte odpad z elektrických a elektronických

spotrebičov. Nelikvidujte spotrebiče označené symbolom  spolu s odpadom z domácnosti. Výrobok odovzdajte v miestnom recyklačnom zariadení alebo sa obráťte na obecný alebo mestský úrad.

www.electrolux.com/shop



136922291-A-172013