

# Стиральная машина

## DWD-H(C)101S/H(C)121S

### Инструкция по эксплуатации

■ **«Система экономии»**

Благодаря системе искусственного интеллекта используется минимальное количество энергии и воды, выбирается оптимальный уровень воды и время стирки.

■ **«Система пониженного шума»**

Стиральная машина минимизирует шум при стирке и отжиме, контролируя баланс загруженного белья.

■ **«Родительский замок»**

Эта функция используется для предотвращения случайного нажатия детьми кнопок, тем самым не позволяя изменить программу стирки во время ее работы.

■ **«Стерилизация nano-серебром» (Опция)**

Напыление серебра на стенках бака стиральной машины позволяет стерилизовать белье во время стирки до 99,9%, как при кипячении.

■ **«Воздушно-пузырьковая стирка» (Опция)**

Эта передовая технология генерирует миллионы воздушных пузырьков внутри стиральной машины, тем самым полностью растворяя моющее средство и улучшая качество стирки.

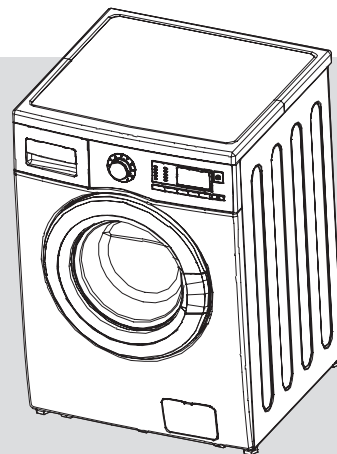

### СОДЕРЖАНИЕ

Страница

ВНЕШНИЙ ВИД И КОМПЛЕКТАЦИЯ СТИРАЛЬНОЙ МАШИНЫ .....	2
МЕРЫ БЕЗОПАСНОСТИ .....	3
РУКОВОДСТВО ПО УСТАНОВКЕ .....	4
ПОДСОЕДИНЕНИЕ ВОДОЗАБОРНОГО ШЛАНГА .....	5
ЭЛЕКТРОТЕХНИЧЕСКИЕ ТРЕБОВАНИЯ .....	6
ЭКСПЛУАТАЦИЯ СТИРАЛЬНОЙ МАШИНЫ .....	7
ФУНКЦИИ ПАНЕЛИ УПРАВЛЕНИЯ .....	9
ПРОЦЕСС СТИРКИ И ВЫБОР ПРОГРАММЫ .....	10
СОДЕРЖАНИЕ И ТЕХНИЧЕСКОЕ ОБСЛУЖИВАНИЕ .....	23
КАК ЧИСТИТЬ ФИЛЬТР .....	24
УДАЛЕНИЕ ПЯТЕН .....	25
УСТРАНЕНИЕ НЕИСПРАВНОСТЕЙ .....	26
ТЕХНИЧЕСКИЕ ХАРАКТЕРИСТИКИ .....	27

Благодарим Вас за покупку техники Daewoo.

Стиральные машины Daewoo просты в применении, экономят время, и облегчают Вам выполнение домашних обязанностей.

Данная инструкция содержит информацию по эксплуатации, содержанию и техническому обслуживанию стиральной машины.

Внимательно прочитайте инструкцию перед эксплуатацией стиральной машины!

# ВНЕШНИЙ ВИД И КОМПЛЕКТАЦИЯ СТИРАЛЬНОЙ МАШИНЫ

На этой странице представлен внешний вид и комплектация стиральной машины. Пожалуйста, ознакомьтесь с данной информацией перед началом работы.

## ПРИМЕЧАНИЕ

- Иллюстрации в инструкции могут не соответствовать вашей модели.
- На них отражены различные технические характеристики всех моделей.
- Ваша модель может не содержать всех характеристик, указанных на иллюстрации.

Внешний вид устройства может отличаться от изображения на упаковке и в данном руководстве.

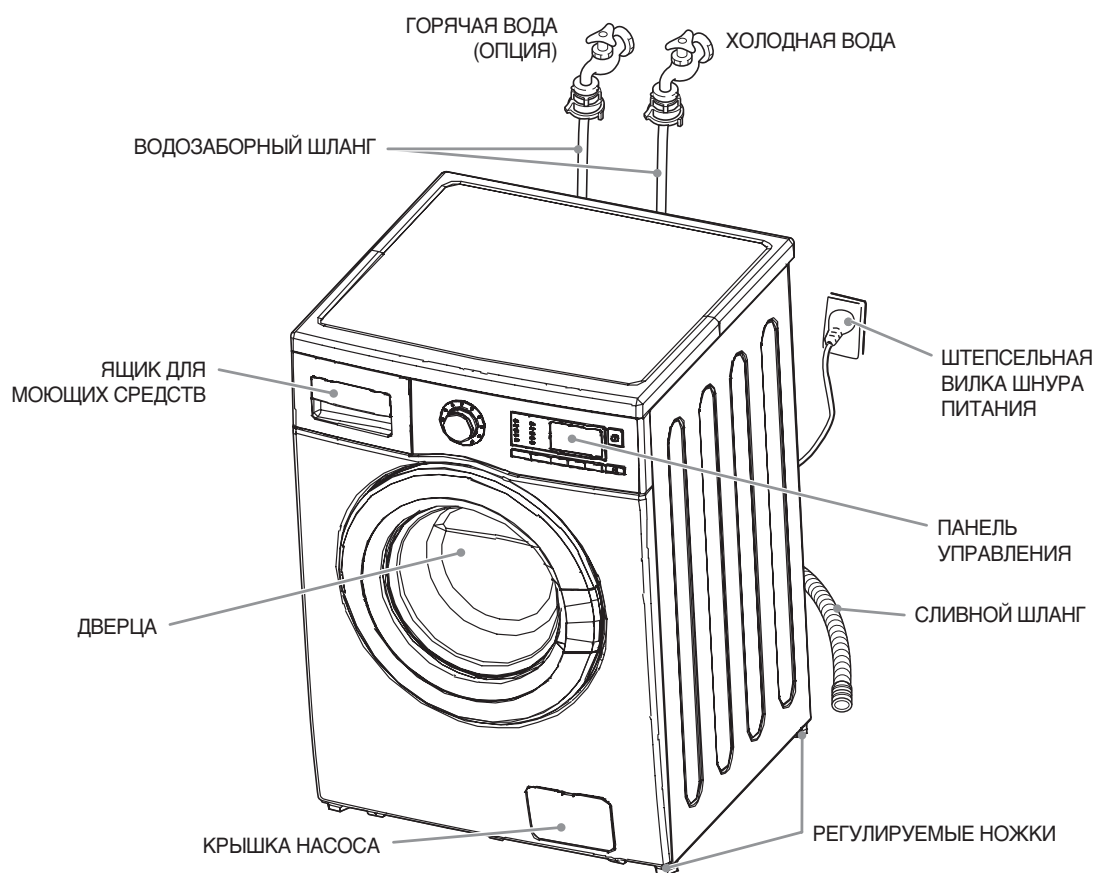

## Аксессуары

Водозаборный шланг	Руководство по эксплуатации	Заглушки
		

# МЕРЫ БЕЗОПАСНОСТИ

## Сохраните эту инструкцию.

Ваша безопасность важна для нас.

Во избежание возникновения угрозы возгорания, поражения электрическим током или травмы, убедитесь, что Вы придерживаетесь нижеследующих указаний.

### Прочтите внимательно перед эксплуатацией Вашей стиральной машины

- |   |  |
|---|--|
| <ul style="list-style-type: none"><li>• Легковоспламеняющиеся жидкости (керосин, растворители, бензин и т.п.) не должны использоваться либо храниться рядом со стиральной машиной. Не добавляйте легковоспламеняющиеся средства в воду для стирки. Это может привести к пожару или взрыву.</li><li>• Никогда не прикасайтесь к внутренним частям машины во время работы, дождитесь полной остановки барабана.</li><li>• Не допускайте порчи элементов управления.</li><li>• Не оставляйте детей, пожилых людей и людей с ограниченными возможностями рядом со стиральной машиной без присмотра.</li><li>• Если шнур питания поврежден, производитель, сервисный агент, либо другой не менее квалифицированный специалист должен заменить его во избежание возникновения несчастного случая.</li></ul> | <ul style="list-style-type: none"><li>• Если машина подключена к удлинителю или портативному источнику питания, следите за тем, чтобы они не подвергались попаданию брызг и влаги.</li><li>• Установку, ремонт и замену запчастей стиральной машины должен производить только квалифицированный специалист.</li><li>• Эксплуатируйте стиральную машину в соответствии с правилами.</li><li>• Не устанавливайте и не храните стиральную машину в местах с неблагоприятными условиями окружающей среды, в том числе при температуре ниже 0°C.</li><li>• Во избежание поражения электрическим током или короткого замыкания не устанавливайте стиральную машину в местах с повышенной влажностью.</li><li>• Производите подключение стиральной машины в соответствии с правилами.</li></ul> |
|---|--|

## Меры предосторожности

- Во избежание скопления ядовитых испарений не используйте хлорный отбеливатель, аммиак или кислоты (например, уксус или средство для удаления ржавчины) одновременно.
- Перед осуществлением ремонта отсоедините штепсельную вилку шнура питания от сетевой розетки.
- Не стирайте вещи из стекловолокна. Частицы стекловолокна могут проникнуть в материал белья во время следующей стирки и в вызвать раздражение кожи.
- Во избежание возгорания или поражения электрическим током следите за тем, чтобы брызги воды не попадали на панель управления стиральной машины.
- Для модели с двумя клапанами: при подключении только к одному водозаборному клапану может возникнуть протечка другого, не подсоединенного, клапана.
- Стиральная машина должна быть заземлена. Во избежание поражения электрическим током используйте металлическую трубу для заземления.

# РУКОВОДСТВО ПО УСТАНОВКЕ

## Удаление транспортировочных болтов

1. Перед эксплуатацией стиральной машины удалите транспортировочные болты (3 шт.)
  - Если болты не удалить, они могут вызвать вибрацию, шум и сбои в работе стиральной машины.

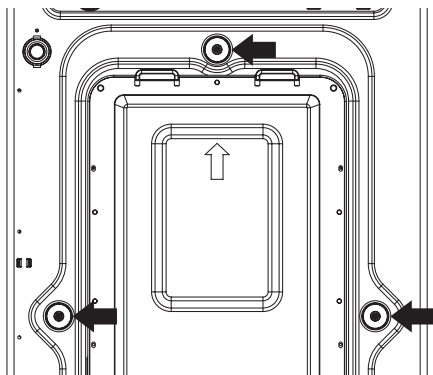

2. Открутите 3 болта 10 мм торцевым гаечным ключом или крестовой отверткой. С охраните болты для дальнейшего использования.
  - Каждый раз при транспортировке стиральной машины используйте транспортировочные болты.

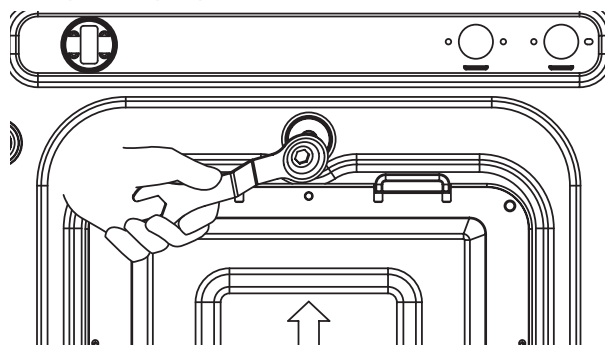

3. Закройте отверстия от болтов резиновыми заглушками, входящими в комплект.

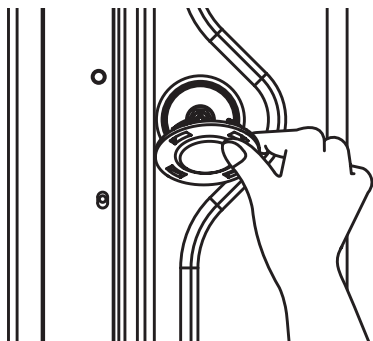

## Место установки стиральной машины

- Проверьте, подходит ли выбранное место для установки стиральной машины. Убедитесь, что у Вас есть все необходимое для ее установки.
- Во избежание поломок не устанавливайте и не храните стиральную машину в местах с температурой ниже 0°C
- Не ставьте и не храните хозяйственные принадлежности на стиральной машине.
- Устанавливать стиральную машину следует на ровной горизонтальной поверхности. Если машина установлена на неровном полу, это может вызвать посторонний шум, вибрацию и различные неполадки в ее работе. Настройте высоту ножек, покрутив их вверх и вниз так, чтобы машина ровно стояла в горизонтальном положении.
- Если стиральная машина установлена на ковровом покрытии, убедитесь что вентиляционные отверстия не заблокированы.
- Необходимо оставить свободное пространство (по бокам слева и справа (2 см) и 10 см от задней стенки).
- В случае, если Вы встраиваете стиральную машину, оставьте, по меньшей мере, 3 мм свободного пространства над верхней панелью машины.

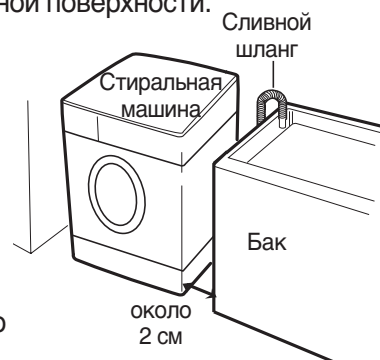



# ПОДСОЕДИНЕНИЕ ВОДОЗАБОРНОГО ШЛАНГА

При подсоединении стиральной машины к водопроводу используйте только новые шланги. Не используйте старые шланги.

Для моделей с одним водозаборным клапаном: подсоедините водозаборный шланг к крану с холодной водой

Опция: Будьте внимательны, не перепутайте клапаны холодной и горячей воды.

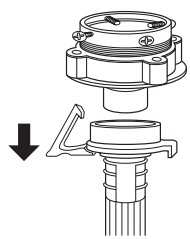
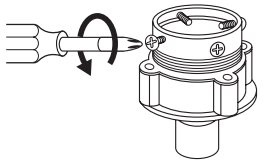
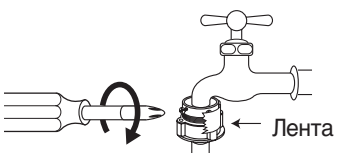
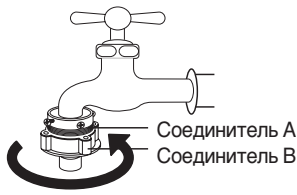
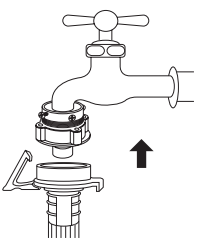
## Обычный кран

<p>① Потяните за втулку водозаборного шланга, чтобы отсоединить его от адаптера крана.</p> 	<p>② Ослабьте четыре болта адаптера так, чтобы он подошел по размеру к крану.</p> 	<p>③ Установите адаптер на кран и закрутите болты равномерно со всех сторон. Убедитесь, что резиновая прокладка плотно прилегает к крану.</p>  <p>← Лента</p>
<p>④ Снимите ленту и прочно прикрепите соединитель В к соединителю А.</p>  <p>Соединитель А Соединитель В</p>	<p>⑤ Подсоедините водозаборный шланг к адаптеру через втулку шланга.</p> 	<p>⑥ Прочно подсоедините адаптер водозаборного шланга к водоприемнику стиральной машины, повернув его по часовой стрелке.</p>  <p>* Убедитесь, что резиновая прокладка располагается внутри адаптера.</p>

## Винтовой кран

<p>① Подсоедините водозаборный шланг к крану, плотно закрутив соединитель.</p>  <p>Соединитель Резиновая прокладка Шланг Соединитель</p>	<p>② Если необходимо, дополнительно подсоедините впускной штуцер.</p>  <p>Впускной штуцер Резиновая прокладка Соединитель Шланг Соединитель</p>	<p>③ Подсоедините адаптер водозаборного шланга к водоприемнику стиральной машины, и поверните его для закрепления.</p>  <p>* Проверьте наличие прокладки в водоприемнике.</p>
---	--	--

# ЭЛЕКТРОТЕХНИЧЕСКИЕ ТРЕБОВАНИЯ

<b>ВНИМАНИЕ</b>	Опасность поражения электрическим током: При несоблюдении или ненадлежащем соблюдении нижеуказанных инструкций существует опасность поражения электрическим током.	
	<ul style="list-style-type: none"> <li>• Стиральная машина должна быть заземлена</li> <li>• Если штепсельная вилка не подходит к розетке, вызовите квалифицированного специалиста для замены розетки.</li> </ul>	<ul style="list-style-type: none"> <li>• Не заземляйте к газовой трубе.</li> <li>• Не производите замену штепсельной вилки.</li> <li>• Если Вы сомневаетесь в правильности заземления, обратитесь за консультацией к квалифицированному специалисту.</li> </ul>
<b>Рекомендуемые методы заземления.</b>		
	<p>В целях вашей личной безопасности данный электроприбор должен быть заземлен.</p> <p>В комплекте имеется шнур питания «А» с заземляющей штепсельной вилкой «В». Для предотвращения поражения электрическим током штепсельная вилка должна соответствовать стенной заземляющей розетке «С». Если у пользователя нет заземляющей розетки, его личной ответственностью и обязанностью является обращение к специалисту для установки такой розетки.</p>	

## Система Слива.

- Перед эксплуатацией стиральной машины не забудьте установить сливной шланг.
- Сливной шланг находится в барабане стиральной машины.
- Подсоедините сливной шланг к соответствующему разъему на задней панели стиральной машины.
- Высота бака/ раковины должна быть хотя бы 60 см и не превышать 100 см.

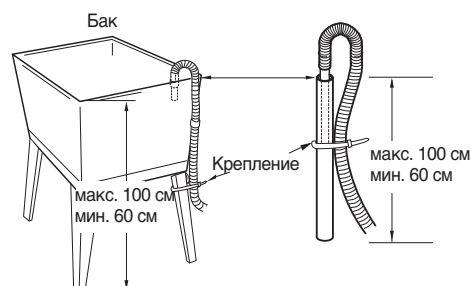
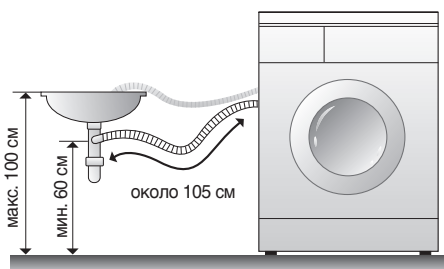

- Прочно прикрепленный сливной шланг позволит предотвратить повреждение пола от протечек.
- Если сливной шланг слишком длинный, не заталкивайте лишнюю часть шланга обратно в стиральную машину. Это может привести к лишнему шуму.

## Установка уровня

- ① Если машина установлена на неровном полу, то в результате ее работы могут возникать шумы, вибрация и различные неполадки.



② Выравнивайте положение машины с помощью регулируемых ножек.

- проверьте, чтобы между ножками и полом не оставалось свободного пространства
- регулируя ножки, отрегулируйте уровень стиральной машины. Убедитесь, что стиральная машина не качается.
- по завершении регулировки ножек закрепите их положение с помощью гайки.

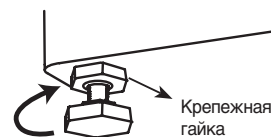
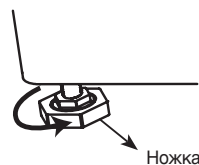

③ Проверьте устойчивость стиральной машины: надавите сверху на ее углы- машина не должна качаться.

**ПРИМЕЧАНИЕ:**

Машина не должна качаться, все ножки должны плотно прилегать к полу.

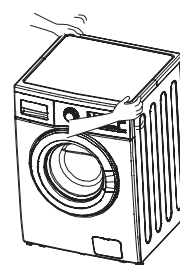

## ЭКСПЛУАТАЦИЯ СТИРАЛЬНОЙ МАШИНЫ

Для наилучших результатов стирки необходимо правильно эксплуатировать стиральную машину. В этом разделе даны рекомендации по подготовке белья и машины к стирке.

Подготовка белья к стирке	
<ul style="list-style-type: none"> <li>• Застегните все молнии, крючки и кнопки на одежде во избежание образования зацепок на одежде. Во избежание повреждения внутренней поверхности барабана снимайте с вещей булавки, пряжки и другие тяжелые предметы.</li> <li>• Убедитесь, что карманы пусты, выверните их наизнанку.</li> </ul>	<ul style="list-style-type: none"> <li>• Отверните манжеты вниз, и выверните вещи из синтетических тканей наизнанку во избежание выцветания.</li> <li>• Завяжите тесемки, пояса, ленточки, чтобы они не переплетались друг с другом во время стирки.</li> <li>• Удалите грязные пятна с одежды (См. раздел «Удаление пятен» на стр.25)</li> </ul>

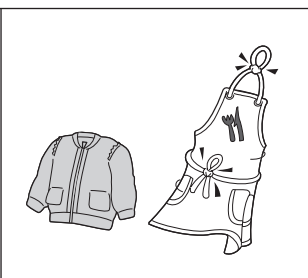
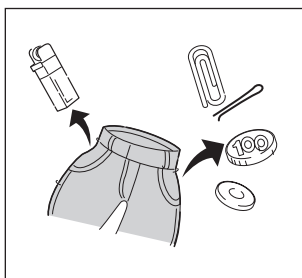

### Сортировка

- Отсортируйте одежду по степени загрязненности, даже если обычно Вы стираете эти вещи вместе.
- Стирайте отдельно одежду черных и светлых цветов, отдельно из выцветающих и невыцветающих тканей.

Загрязненность (Сильная, средняя, слабая) – Сортируйте вещи по степени загрязненности.  
Цвет (белые, светлые, темные) – Стирайте белые вещи отдельно от цветных  
Волокно (источники, сборники) – Стирайте вещи из тканей-источников ворса отдельно от тканей, притягивающих ворс.

### Загрузка белья

- Не загружайте в бак слишком много вещей. Для достижения наилучшего результата стирки и отсутствия замятия белья во время стирки вещи должны свободно перемещаться в баке.
- Оптимально загрузите бак стиральной машины. Загрузка должна соответствовать выбранному режиму стирки. Перегрузка бака и загрузка в бак большего количества белья, чем это рекомендовано для данного режима стирки, может привести к следующим последствиям:
  - качество стирки будет низким
  - степень замятия – высокой
  - образуется избыточное количество ворса
- вещи быстрее выцветают
- При загрузке белья смешивайте мелкие вещи с крупными. Загружайте вещи равномерно во избежание дисбаланса в машине. Нарушение баланса в машине может привести к возникновению вибраций во время отжима.
- При стирке небольшого количества мелких вещей не выбирайте длительные режимы стирки.
- Белье из немнущейся ткани и синтетические ткани требуют более долгой стирки и больше пространства, нежели более тяжелые вещи (полотенца, джинсы)

### Добавление моющих средств

#### ① Выдвижной ящик для моющих средств

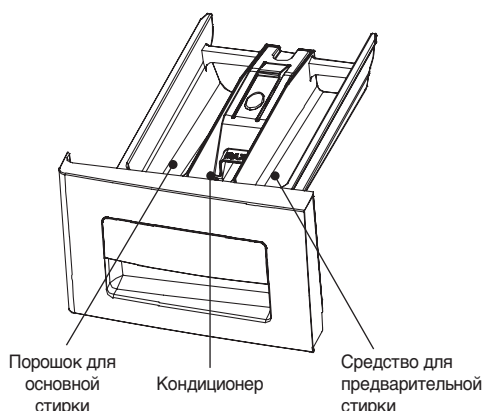

#### ② Добавление кондиционера

- при необходимости добавьте определенное количество средства в соответствующий отсек.
- Влейте в диспенсер рекомендуемое производителем количество кондиционера.
- Количество средства не должно превышать ограничительную линию. Избыточное количество кондиционера может привести к его преждевременному выбросу в воду и оставить пятна на одежде.
- Не выдвигайте ящик для порошка во время подачи воды.
- Избегайте попадания кондиционера непосредственно на вещи.









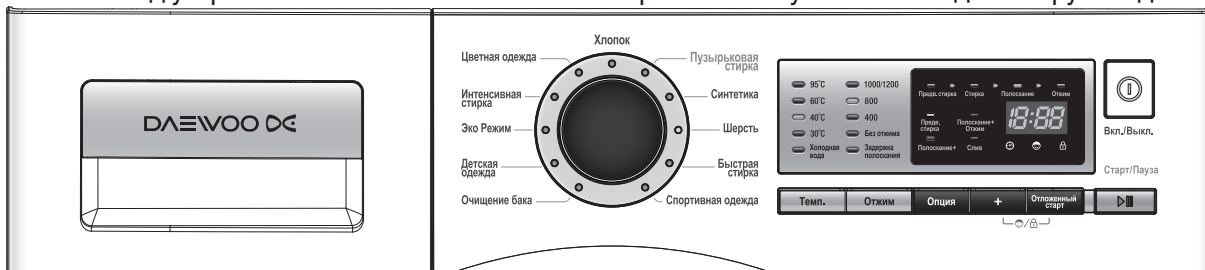

- Используйте стиральный порошок, подходящий для стиральной машины с фронтальной загрузкой.
- Используйте необходимое количество моющего средства в соответствии с инструкцией производителя.
- Использование чрезмерного количества порошка может привести к образованию лишней пены и перегрузке двигателя. А также может ухудшиться качество стирки и полоскания.

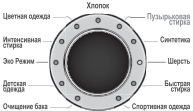

# ФУНКЦИИ ПАНЕЛИ УПРАВЛЕНИЯ

Внешний вид устройства может отличаться от изображения на упаковке и в данном руководстве.



 Вкл./Выкл.	Нажмите кнопку для Вкл/Выкл стиральной машины
Старт/Пауза 	Попеременным нажатием этой кнопки можно запускать и приостанавливать ее работу. Если вы хотите изменить программу в процессе ее выполнения, то нужно нажать кнопку Старт/Пауза → выбрать программу → и снова нажать кнопку Старт/Пауза.
	Выберите нужную программу, при выборе программы загорается соответствующий индикатор. За более подробной информацией обратитесь на стр.11-22
	Используйте эту кнопку для выбора температуры воды в соответствии с загружаемым бельем. Выберите нужную температуру: Холодная-30°C → 40°C → 60°C → 95°C.
	Нажатием кнопки Отжим можно выбрать скорость отжима. <b>Задержка полоскания:</b> - Можно выбрать эту функцию повторным нажатием кнопки Отжим. Эта функция приостанавливает работу машины, оставляя белье в воде после полоскания, не отжимая. - Для того, чтобы продолжить работу в режиме Слив или Отжим, используйте кнопку Отжим. <b>Только Отжим:</b> - Если Вам необходимо воспользоваться только отжимом, выберите функцию Только Отжим. (См. стр.22)
	<b>Полоскание +:</b> - Используется при необходимости дополнительного цикла полоскания, для удаления остатков порошка. - При выборе функции Полоскание+ увеличивается количество воды и время полоскания. <b>Предварительная стирка:</b> - Дополнительный цикл Стирки и Отжима перед основной стиркой. - Этот режим особенно эффективен для сильнозагрязненного белья. - Предварительная стирка возможна в программах Хлопок, Детская одежда и Синтетика.
	Нажатием этой кнопки можно выбрать функции Полоскание+Отжим или Слив. <b>Полоскание+Отжим:</b> Машина работает только в режиме Полоскание и Отжим, без процесса Стирки. <b>Слив:</b> Машина работает только в режиме Слива.
	Используйте эту кнопку для установки времени отложенного старта от 2 до 12 часов.
	Эта функция используется для предотвращения случайного нажатия кнопок детьми. Для этого во время работы машины одновременно нажмите кнопки '+' и 'Отложенный старт'. В режиме Родительский замок работает только кнопка питания Вкл/Выкл. Если Вы хотите снять блокировку, также одновременно нажмите и удерживайте кнопки '+' и 'Отложенный старт'. Если Вы хотите изменить программу в режиме родительский замок: 1. Одновременно нажмите и удерживайте кнопки '+' и 'Отложенный старт'. 2. Нажмите кнопку Старт/Пауза 3. Выберите необходимую программу и опять нажмите кнопку Старт/Пауза * Режим Родительский Замок отключается при отключении питания. 

# ПРОЦЕСС СТИРКИ И ВЫБОР ПРОГРАММЫ

## 1. При включении автоматически выбирается программа Хлопок.

- \* Нажмите кнопку Вкл./Выкл.
- \* Нажмите кнопку Старт/Пауза
- \* Исходные установки
  - Программа: Хлопок
  - Стирка: Основная стирка
  - Полоскание: 3 раза
  - Отжим: 800 об/мин
  - Температура воды: 40°C

## 2. Ручной выбор

- \* Нажмите кнопку Вкл./Выкл.
- \* Выберите желаемые параметры программ вручную с помощью ручки- регулятора и соответствующих кнопок.
- \* Нажмите кнопку Старт/Пауза

## 3. Отложенный старт

- \* Предварительно стирка может быть запрограммирована от 2 до 12 часов. Например, чтобы предварительно запрограммировать завершение стирки через 8 часов.
  - Последовательность нажатия кнопок.



- \* При каждом нажатии на кнопку время задержки увеличивается на один час.
- \* Программа установлена
- \* Если Вы хотите проверить установленную программу, повторно нажмите кнопку Старт/Пауза
- \* Подготовьте все к стирке перед началом выполнения программы «Отложенный старт».
  - Откройте кран подачи воды
  - Загрузите белье и закройте дверцу
  - Насыпьте стиральный порошок и добавьте кондиционер.
- \* Для отмены «Отложенного старта» нажмите кнопку Вкл./ Выкл.

#### 4. Функции

\* Рекомендованные программы в соответствии с типом белья.

Программа	Тип ткани	Подходящая температура.	Опции	Максимальная загрузка
<b>Хлопок</b>	Проверьте, можно ли стирать Ваше белье в машинке (белье х/б, льняные полотенца и простыни)	60°C (95°C)	Предварительная стирка, Полоскание+	Номинальная
	Невыцветающая одежда (рубашки, ночные сорочки, пижамы)	40°C (холодная, 30°C, 60°C)	Предварительная стирка, Полоскание+	Номинальная
<b>Цветная одежда</b>	Цветное слабозагрязненное белье	Холодная	Полоскание+	Менее 2 кг
<b>Интенсивная стирка</b>	Сильнозагрязненное белье	40°C (холодная, 30°C, 60°C)	Полоскание+	Менее 2 кг
<b>ЭКО режим</b>	Тип белья такой же как в программе Хлопок	60°C	Полоскание+	Номинальная
<b>Детская одежда</b>	Детские вещи	95°C	Предварительная стирка, Полоскание+	Менее 2 кг
<b>Очищение бака</b>	Используйте для очистки бака и барабана	Холодная	Полоскание+	Без загрузки белья
<b>Спортивная одежда</b>	Слабозагрязненное белье	Холодная (30°C, 40°C)	Полоскание+	Номинальная
<b>Быстрая стирка</b>	Цветное, слабозагрязненное белье	30°C (холодная, 40°C)	Полоскание+	Менее 2 кг
<b>Шерсть</b>	Машинная стирка предназначена только для вещей из чистой шерсти	Холодная (30°C, 40°C)	Полоскание+	Менее 2 кг
<b>Синтетика</b>	Полиамиды, Акрил, Полиэстер	40°C (холодная, 30°C, 60°C)	Предварительная стирка, Полоскание+	Менее 2 кг
<b>Пузырьковая стирка</b>	Сильно загрязненные вещи	40°C (холодная, 30°C, 60°C, 95°C )	Полоскание+	Номинальная

\* Предварительная стирка: Рекомендуется использовать программу «Предварительная стирка», если белье сильно загрязненное. Предварительная стирка доступна в программах Хлопок, Детская одежда и Синтетика.

\* Полоскание +: Используется при необходимости дополнительного цикла полоскания, для удаления остатков порошка.

\* Эко режим: При выборе программы ЭКО режим температура воды снижается и время стирки увеличивается. Таким образом, можно экономить потребление тепловой энергии.

\* Быстрая стирка: Цикл стирки при выборе этой программы очень короткий. Его рекомендуется использовать при небольшом количестве белья, для часто используемых вещей.

\* Задержка полоскания: Эта функция приостанавливает работу машины, оставляя белье в воде после полоскания, не отжимая. Эта опция доступна в любой программе, за исключением программы «Очищение бака» и опции «Слив»

## ПРОГРАММА «ХЛОПОК»

1	<p>Загрузите белье в барабан, добавьте моющее средство и кондиционер в соответствующие отсеки ящика для моющих средств. Затем закройте дверцу.</p> <ul style="list-style-type: none"><li>• Добавьте моющие средства (стиральный порошок) в отсек для основной и предварительной стирки соответственно. Количество кондиционера не должно превышать отметку «МАХ»</li><li>• Добавляйте моющие средства в отсек для предварительной стирки, только если Вы собираетесь запустить программу предварительной стирки. Дверца блокируется. После определения количества белья и подачи воды начнется стирка.</li><li>• Если Вы хотите добавить отбеливатель, используйте отсек для основной стирки вместе с моющим средством</li></ul>
2	<p>Нажмите кнопку питания Вкл/Выкл</p> <ul style="list-style-type: none"><li>• На дисплее отобразится ' - --', все индикаторы загорятся.</li></ul>
3	<p>Выберите режим «Хлопок»</p> <ul style="list-style-type: none"><li>• Если Вы нажали кнопку Старт/Пауза сразу после включения машины, не выбрав программу, то по умолчанию будет выбран режим «Хлопок».</li><li>• Автоматически устанавливается Полоскание: 3 раза, отжим 800 об/мин, 40°C</li><li>• Если Вы хотите изменить количество полосканий, скорость вращения барабана при отжиге, температуру воды или добавить опции (Предварительная Стирка, Полоскание+), нажмите соответствующие кнопки.</li></ul>
4	<p>Нажмите кнопку Старт/Пауза.</p> <ul style="list-style-type: none"><li>• Дверца блокируется. После определения количества белья и подачи воды начнется стирка.</li></ul>

### Примечание

- Если Вы хотите изменить установки во время работы машины, нажмите кнопку Старт/Пауза, чтобы приостановить выполнение текущей программы. Нажмите соответствующие кнопки.
- Температура воды: Холодная, 30°C, 40°C, 60°C и 95°C доступны в режиме Хлопок
- Опции «Предварительная стирка» и «Полоскание+» также доступны в режиме Хлопок.

### Внимание!

- Если Вы выбираете температуру стирки 95°C, то перед сливом воды после основной стирки в бак подается вода более низкой температуры. Это делается в целях защиты пользователя от ожогов и не может считаться неисправностью. (Осторожно: несмотря на понижение температуры, вода при сливе может быть все еще горячая).

## ПРОГРАММА «ЦВЕТНАЯ ОДЕЖДА»

1	Загрузите белье в барабан, добавьте моющее средство и кондиционер в соответствующие отсеки ящика для моющих средств. Затем закройте дверцу. <ul style="list-style-type: none"><li>• Добавьте моющее средство (стиральный порошок) в отсек для основной стирки. Количество кондиционера не должно превышать отметку «MAX»</li></ul>
2	Нажмите кнопку питания Вкл/Выкл <ul style="list-style-type: none"><li>• На дисплее отобразится '- --', все индикаторы загорятся.</li></ul>
3	Выберите программу «Цветная одежда» <ul style="list-style-type: none"><li>• Автоматически устанавливается Полоскание: 2 раза, отжим 800 об/мин, темп. воды - Холодная</li><li>• Если Вы хотите изменить скорость вращения барабана при отжиге или добавить опцию (Полоскание+), нажмите соответствующие кнопки.</li></ul>
4	Нажмите кнопку Старт/Пауза. <ul style="list-style-type: none"><li>• Дверца блокируется. После определения количества белья и подачи воды начнется стирка.</li></ul>

### Примечание

- Если Вы хотите изменить установки во время работы стиральной машины, нажмите кнопку Старт/Пауза, чтобы приостановить выполнение текущей программы. Нажмите соответствующие кнопки.
- В этой программе доступен выбор температуры воды – Холодная.
- Только опция Полоскание+ доступна в программе Цветная одежда.
- Подходящее количество загружаемого белья в программе «Цветная одежда» не более 2 кг.

## ПРОГРАММА «ИНТЕНСИВНАЯ СТИРКА»

1	<p>Загрузите белье в барабан, добавьте моющее средство и кондиционер в соответствующие отсеки ящика для моющих средств. Затем закройте дверцу.</p> <ul style="list-style-type: none"><li>• Добавьте моющее средство (стиральный порошок) в отсек для основной стирки. Количество кондиционера не должно превышать отметку «МАХ»</li><li>• Если Вы хотите добавить отбеливатель, добавьте его в отсек для основной стирки вместе с моющим средством</li></ul>
2	<p>Нажмите кнопку питания Вкл/Выкл</p> <ul style="list-style-type: none"><li>• На дисплее отобразится '- --', все индикаторы загорятся.</li></ul>
3	<p>Выберите программу «Интенсивная Стирка»</p> <ul style="list-style-type: none"><li>• Автоматически устанавливается Полоскание: 3 раза, отжим 800 об/мин, темп. воды 40°C</li><li>• Если Вы хотите изменить скорость вращения барабана при отжиге, температуру воды или добавить опцию (Полоскание+), нажмите соответствующие кнопки.</li></ul>
4	<p>Нажмите кнопку Старт/Пауза.</p> <ul style="list-style-type: none"><li>• Дверца блокируется. После определения количества белья и подачи воды начнется стирка.</li></ul>

### Примечание

- Если Вы хотите изменить установки во время работы стиральной машины, нажмите кнопку Старт/Пауза, чтобы приостановить выполнение текущей программы. Нажмите соответствующие кнопки.
- Температура воды: Холодная, 30°C, 40°C и 60°C доступны в программе Интенсивная Стирка.
- Только опция Полоскание+ доступна в программе Интенсивная Стирка.
- Подходящее количество загружаемого белья в программе «Интенсивная Стирка» не более 2 кг.

## ПРОГРАММА «ЭКО РЕЖИМ»

1	<p>Загрузите белье в барабан, добавьте моющее средство и кондиционер в соответствующие отсеки ящика для моющих средств. Затем закройте дверцу.</p> <ul style="list-style-type: none"><li>• Добавьте моющее средство (стиральный порошок) в отсек для основной стирки. Количество кондиционера не должно превышать отметку «МАХ»</li><li>• Если Вы хотите добавить отбеливатель, добавьте его в отсек для основной стирки вместе с моющим средством</li></ul>
2	<p>Нажмите кнопку питания Вкл/Выкл</p> <ul style="list-style-type: none"><li>• На дисплее отобразится '- --', все индикаторы загорятся.</li></ul>
3	<p>Выберите программу «Эко Режим»</p> <ul style="list-style-type: none"><li>• Автоматически устанавливается Полоскание: 3 раза, отжим 800 об/мин, темп. воды 60°C</li><li>• Если Вы хотите изменить скорость вращения барабана при отжиге или добавить опцию (Полоскание+), нажмите соответствующие кнопки.</li></ul>
4	<p>Нажмите кнопку Старт/Пауза.</p> <ul style="list-style-type: none"><li>• Дверца блокируется. После определения количества белья и подачи воды начнется стирка.</li></ul>

### Примечание

- Если Вы хотите изменить установки во время работы стиральной машины, нажмите кнопку Старт/Пауза, чтобы приостановить выполнение текущей программы. Нажмите соответствующие кнопки.
- \* В программе «Эко Режим» доступен выбор температуры воды только 60°C
- \* Только опция Полоскание+ доступна в программе Эко Режим.

## ПРОГРАММА «ДЕТСКАЯ ОДЕЖДА»

1	<p>Загрузите белье в барабан, добавьте моющее средство и кондиционер в соответствующие отсеки ящика для моющих средств. Затем закройте дверцу.</p> <ul style="list-style-type: none"><li>• Добавьте моющие средства (стиральный порошок) в отсек для основной и предварительной стирки соответственно. Количество кондиционера не должно превышать отметку «МАХ»</li><li>• Добавляйте моющие средства в отсек для предварительной стирки, только если Вы собираетесь запустить программу предварительной стирки.</li><li>• Если Вы хотите добавить отбеливатель, добавьте его в отсек для основной стирки вместе с моющим средством</li></ul>
2	<p>Нажмите кнопку питания Вкл/Выкл</p> <ul style="list-style-type: none"><li>• На дисплее отобразится '- --', все индикаторы загорятся.</li></ul>
3	<p>Выберите режим программы «Детская одежда»</p> <ul style="list-style-type: none"><li>• Автоматически устанавливается Полоскание: 3 раза, отжим 400 об/мин, темп. воды: 95°C</li><li>• Если Вы хотите изменить скорость вращения барабана при отжиге или добавить опции (Предварительная Стирка, Полоскание+), нажмите соответствующие кнопки.</li></ul>
4	<p>Нажмите кнопку Старт/Пауза.</p> <ul style="list-style-type: none"><li>• Дверца блокируется. После определения количества белья и подачи воды начнется стирка.</li></ul>

### Примечание

- Если Вы хотите изменить установки во время работы стиральной машины, нажмите кнопку Старт/Пауза, чтобы приостановить выполнение текущей программы. Нажмите соответствующие кнопки.
- Температура воды доступная в программе «Детская одежда» 95°C.
- В режиме программы «Детская одежда» невозможно выбрать скорость вращения барабана более чем 1000 об/мин
- Опции «Предварительная стирка» и «Полоскание+» также доступны в программе «Детская одежда»
- Подходящее количество загружаемого белья в программе «Детская одежда» не более 2 кг.

### Внимание!

- В программе "Детская одежда" перед сливом воды после основной стирки в бак подается вода более низкой температуры. Это делается в целях защиты пользователя от ожогов и не может считаться неисправностью. (Осторожно: несмотря на понижение температуры, вода при сливе может быть все еще горячей).



### ПРОГРАММА «ОЧИЩЕНИЕ БАКА»

1	В ящике для моющих средств смешайте 250 мл хлорного отбеливателя и 500 мл порошка. Закройте дверцу.
2	Нажмите кнопку Вкл/Выкл. • На дисплее отобразится '- --', все индикаторы загорятся.
3	Выберите режим «Очищение Бака» • Автоматически устанавливаются: темп.воды – Холодная, отжим 400 об/мин, и полоскание 2 раза. • Если Вы хотите добавить опцию "Полоскание+", нажмите соответствующую кнопку.
4	Нажмите кнопку Старт/Пауза. • Дверца блокируется. После определения количества белья и подачи воды начнется стирка.

#### Примечание

- Из всех установок можно выбрать лишь количество полосканий.
- Функция «Отложенный старт» не может быть задана.
- Температура воды в программе «Очищение бака» только Холодная.
- Скорость вращения барабана в программе «Очищение бака» устанавливается лишь на 400 об/мин.
- Используйте эту функцию БЕЗ загрузки белья.
- Очищение следует проводить один раз в месяц.

## ПРОГРАММА «СПОРТИВНАЯ ОДЕЖДА»

1	<p>Загрузите белье в барабан, добавьте моющее средство и кондиционер в соответствующие отсеки ящика для моющих средств. Затем закройте дверцу.</p> <ul style="list-style-type: none"><li>• Добавьте моющее средство (стиральный порошок) в отсек для основной стирки. Количество кондиционера не должно превышать отметку «МАХ»</li><li>• Если Вы хотите добавить отбеливатель, добавьте его в отсек для основной стирки вместе с моющим средством.</li></ul>
2	<p>Нажмите кнопку питания Вкл/Выкл</p> <ul style="list-style-type: none"><li>• На дисплее отобразится '- --', все индикаторы загорятся.</li></ul>
3	<p>Выберите режим «Спортивная одежда»</p> <ul style="list-style-type: none"><li>• Автоматически устанавливается Полоскание: 2 раза, отжим 800 об/мин, темп. воды: Холодная.</li><li>• Если Вы хотите изменить температуру стирки, скорость вращения барабана при отжиге или добавить опции (Полоскание+), нажмите соответствующие кнопки.</li></ul>
4	<p>Нажмите кнопку Старт/Пауза.</p> <ul style="list-style-type: none"><li>• Дверца блокируется. После определения количества белья и подачи воды начнется стирка.</li></ul>

### Примечание

- Если Вы хотите изменить установки во время работы стиральной машины, нажмите кнопку Старт/Пауза, чтобы приостановить выполнение текущей программы. Нажмите соответствующие кнопки.
- Температура воды доступная в программе «Спортивная одежда» Холодная, 30°C и 40°C. .
- В режиме программы «Спортивная одежда» невозможно выбрать скорость вращения барабана более чем 1000 об/мин.
- Только опция «Полоскание+» доступна в программе «Спортивная одежда».

## ПРОГРАММА «БЫСТРАЯ СТИРКА»

1	<p>Загрузите белье в барабан, добавьте моющее средство и кондиционер в соответствующие отсеки ящика для моющих средств. Затем закройте дверцу.</p> <ul style="list-style-type: none"><li>• Добавьте моющее средство (стиральный порошок) в отсек для основной стирки. Количество кондиционера не должно превышать отметку «МАХ»</li><li>• Если Вы хотите добавить отбеливатель, добавьте его в отсек для основной стирки вместе с моющим средством</li></ul>
2	<p>Нажмите кнопку питания Вкл/Выкл</p> <ul style="list-style-type: none"><li>• На дисплее отобразится '- --', все индикаторы загорятся.</li></ul>
3	<p>Выберите режим «Быстрая Стирка»</p> <ul style="list-style-type: none"><li>• Автоматически устанавливается Полоскание: 2 раза, отжим 800 об/мин, темп. воды: 30°C</li><li>• Если Вы хотите изменить температуру стирки, скорость вращения барабана при отжиге или добавить опции (Полоскание+), нажмите соответствующие кнопки.</li></ul>
4	<p>Нажмите кнопку Старт/Пауза.</p> <ul style="list-style-type: none"><li>• Дверца блокируется. После определения количества белья и подачи воды начнется стирка.</li></ul>

### Примечание

- Если Вы хотите изменить установки во время работы стиральной машины, нажмите кнопку Старт/Пауза, чтобы приостановить выполнение текущей программы. Нажмите соответствующие кнопки.
- Температура воды доступная в программе «Быстрая стирка» - Холодная, 30°C и 40°C .
- Только опция «Полоскание+» доступна в программе «Быстрая стирка».
- Подходящее количество загружаемого белья в программе «Быстрая стирка» не более 2 кг.

## ПРОГРАММА «ШЕРСТЬ»

1	<p>Загрузите белье в барабан, добавьте моющее средство и кондиционер в соответствующие отсеки ящика для моющих средств. Затем закройте дверцу.</p> <ul style="list-style-type: none"><li>• Добавьте моющее средство (стиральный порошок) в отсек для основной стирки. Количество кондиционера не должно превышать отметку «МАХ».</li><li>• Если Вы хотите добавить отбеливатель, добавьте его в отсек для основной стирки вместе с моющим средством.</li></ul>
2	<p>Нажмите кнопку питания Вкл/Выкл</p> <ul style="list-style-type: none"><li>• На дисплее отобразится '- --', все индикаторы загорятся.</li></ul>
3	<p>Выберите режим «Шерсть»</p> <ul style="list-style-type: none"><li>• Автоматически устанавливается Полоскание: 2 раза, отжим 400 об/мин, темп. воды: Холодная вода</li><li>• Если Вы хотите изменить температуру стирки, скорость вращения барабана при отжиге или добавить опции (Полоскание+), нажмите соответствующие кнопки.</li></ul>
4	<p>Нажмите кнопку Старт/Пауза.</p> <ul style="list-style-type: none"><li>• Дверца блокируется. После определения количества белья и подачи воды начнется стирка.</li></ul>

### Примечание

- Если Вы хотите изменить установки во время работы стиральной машины, нажмите кнопку Старт/Пауза, чтобы приостановить выполнение текущей программы. Нажмите соответствующие кнопки.
- Температура воды доступная в программе «Шерсть» - Холодная, 30°C и 40°C .
- В режиме «Шерсть» невозможно выбрать скорость вращения барабана более, чем 1000 об/мин. во избежание повреждения белья.
- Только опция «Полоскание+» доступна в программе «Шерсть».
- Подходящее количество загружаемого белья в программе «Шерсть» не более 2 кг.
- Используйте только те моющие средства, которые подходят для шерсти.(т.к.моющие средства для шерсти сильно пенятся, используйте их в небольших количествах)

## ПРОГРАММА «СИНТЕТИКА»

1	<p>Загрузите белье в барабан, добавьте моющее средство и кондиционер в соответствующие отсеки ящика для моющих средств.</p> <p>Затем закройте дверцу.</p> <ul style="list-style-type: none"><li>• Добавьте моющие средства в соответствующие отсеки ящика для моющих средств. Количество кондиционера не должно превышать отметку «МАХ»</li><li>• Если Вы хотите запустить программу предварительной стирки, добавьте моющее средство в соответствующий отсек для предварительной стирки.</li><li>• Если Вы хотите добавить отбеливатель, добавьте его в отсек для основной стирки вместе с моющим средством</li></ul>
2	<p>Нажмите кнопку питания Вкл/Выкл</p> <ul style="list-style-type: none"><li>• На дисплее отобразится '- --', все индикаторы зажгутся.</li></ul>
3	<p>Выберите режим программы «Синтетика»</p> <ul style="list-style-type: none"><li>• Автоматически устанавливается Полоскание: 3 раза, отжим 800 об/мин, темп. воды: 40°C</li><li>• Если Вы хотите изменить температуру стирки, скорость вращения барабана при отжиге или добавить опции (Предварительная Стирка, Полоскание+), нажмите соответствующие кнопки.</li></ul>
4	<p>Нажмите кнопку Старт/Пауза.</p> <ul style="list-style-type: none"><li>• Дверца блокируется. После определения количества белья и подачи воды начнется стирка.</li></ul>

### Примечание

- Если Вы хотите изменить установки во время работы стиральной машины, нажмите кнопку Старт/Пауза, чтобы приостановить выполнение текущей программы. Нажмите соответствующие кнопки.
- Температура воды в программе «Синтетика» - Холодная, 30°C, 40°C и 60°C
- Опции «Предварительная стирка» и «Полоскание+» также доступны в программе «Синтетика»
- Подходящее количество загружаемого белья в программе «Синтетика» не более 2 кг.

## ПРОГРАММА «ПУЗЫРЬКОВАЯ СТИРКА»

1	<p>Загрузите белье в барабан, добавьте моющее средство и кондиционер в соответствующие отсеки ящика для моющих средств. Затем закройте дверцу.</p> <ul style="list-style-type: none"> <li>• Добавьте моющее средство (стиральный порошок) в отсек для основной стирки. Количество кондиционера не должно превышать отметку «МАХ»</li> <li>• Если Вы хотите добавить отбеливатель, добавьте его в отсек для основной стирки вместе с моющим средством</li> </ul>
2	<p>Нажмите кнопку питания Вкл/Выкл</p> <ul style="list-style-type: none"> <li>• На дисплее отобразится '- --', все индикаторы загорятся.</li> </ul>
3	<p>Выберите режим «Пузырьковая стирка»</p> <ul style="list-style-type: none"> <li>• Автоматически устанавливается Полоскание: 3 раза, отжим 800 об/мин, темп. воды: 40°C</li> <li>• Если Вы хотите изменить температуру стирки, скорость вращения барабана при отжиге или добавить опции (Полоскание+), нажмите соответствующие кнопки.</li> </ul>
4	<p>Нажмите кнопку Старт/Пауза.</p> <ul style="list-style-type: none"> <li>• Дверца блокируется. После определения количества белья и подачи воды начнется стирка.</li> </ul>

### Примечание

- Если Вы хотите изменить установки во время работы стиральной машины, нажмите кнопку Старт/Пауза, чтобы приостановить выполнение текущей программы. Нажмите соответствующие кнопки.
- Температура воды в программе «Пузырьковая стирка» - Холодная, 30°C, 40°C, 60°C и 95°C
- Опция «Полоскание+» также доступна в программе «Пузырьковая стирка»

### «ТОЛЬКО ОТЖИМ»

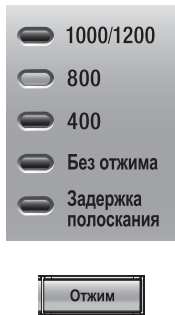
1	<p>Загрузите белье в барабан. Затем закройте дверцу.</p>	 <p>1000/1200 800 400 Без отжима Задержка полоскания</p> <p>Отжим</p>
2	<p>Нажмите кнопку Вкл/Выкл</p> <ul style="list-style-type: none"> <li>• На дисплее отобразится '- --', все индикаторы загорятся.</li> </ul>	
3	<p>Нажимая кнопку Отжим, выберите скорость Отжима.</p>	
4	<p>Нажмите кнопку Старт/Пауза.</p> <ul style="list-style-type: none"> <li>• Машина начнет работу после блокировки дверцы.</li> </ul>	

# СОДЕРЖАНИЕ И ТЕХНИЧЕСКОЕ ОБСЛУЖИВАНИЕ

Правильный и надлежащий уход за стиральной машиной продлит срок ее эксплуатации. В данном разделе даются указания по уходу за машиной и ее обслуживанию.

## Чистка

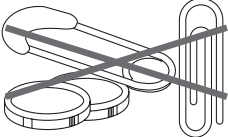
Внешняя поверхность	Внутренняя поверхность
<p>Стирайте все загрязнения тряпочкой из мягкой ткани или губкой, смоченной в воде. Время от времени протирайте корпус стиральной машины для поддержания аккуратного внешнего вида.</p> 	<p>Промывайте машину изнутри смесью 250 мл хлорного отбеливателя и 500 мл моющего средства. Включите машину и дайте ей полностью выполнить программу стирки. При необходимости повторите процедуру.</p>
<p>Во избежание повреждения как машины, так и вещей следите за тем, чтобы в бак стиральной машины не попадали острые или металлические предметы. Перед стиркой убедитесь, что в карманах одежды не осталось булавок, скрепок, монет, болтов, гаек и прочих предметов. Проверьте, не попали ли эти предметы в бак машины.</p> 	

## Уход за машиной зимой.

Во избежание повреждения стиральной машины вследствие замерзания остатков воды в шлангах не устанавливайте и не храните стиральную машину в помещениях, где температура может опускаться ниже нуля градусов.

<p>Перед тем, как поместить на хранение/ транспортировать машину в зимнее время:</p>	<p>Для возобновления эксплуатации машины:</p>
<ul style="list-style-type: none"> <li>• Закройте кран подачи воды.</li> <li>• Отсоедините водозаборные шланги, осушите их.</li> <li>• Включите машину в режимах Слив и Отжим на 1 мин.</li> <li>• Выньте штепсельную вилку из розетки.</li> </ul>	<ul style="list-style-type: none"> <li>• Промойте трубы для воды и шланги.</li> <li>• Подсоедините шланги.</li> <li>• Откройте кран подачи воды.</li> <li>• Вставьте штепсельную вилку шнура питания в розетку.</li> </ul>

## Если машина не используется в течение длительного периода времени

Не оставляйте работающую машину без присмотра.

Если Вы надолго уезжаете из дома, либо не используете машину в течение долгого времени, Вам следует:

- Вынуть штепсельную вилку шнура питания из розетки или перекрыть подачу питания к стиральной машине.
- Отключить водоснабжение машины  
Это поможет предотвратить утечку воды (вследствие изменения давления подачи воды) во время Вашего отсутствия.

# КАК ЧИСТИТЬ ФИЛЬТР

## Чистка водозаборного фильтра

- Прочистите фильтр в случае протечки воды из водозаборного отверстия.



## Чистка сливного фильтра

- Данный фильтр задерживает нитки, монеты, булавки, пуговицы и прочие предметы, которые могли остаться в одежде.
- Во избежание возникновения сбоев в системе слива регулярно (после каждых 10-ти использований стиральной машины) чистите этот фильтр.

**ВНИМАНИЕ:** При сливе горячей воды соблюдайте осторожность.

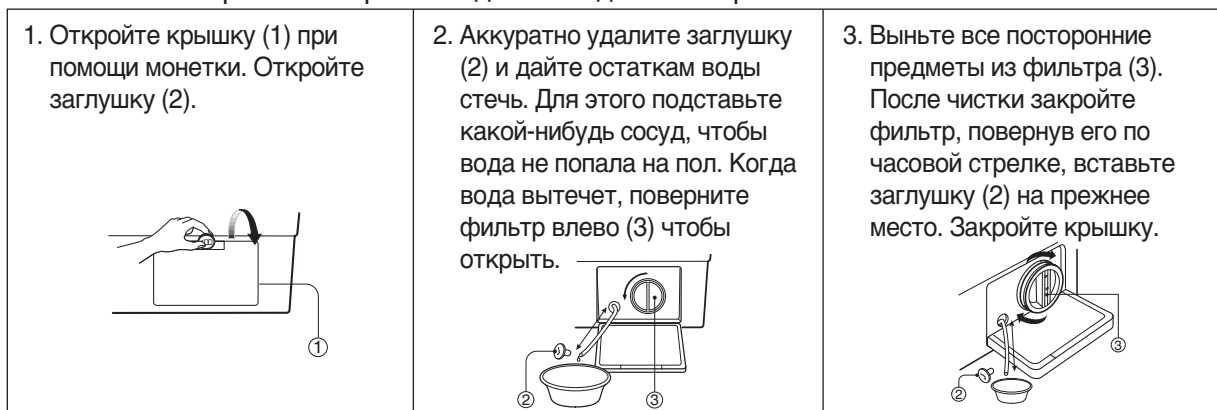

## Чистка ящика для моющих средств.

- \* Со временем стиральный порошок и кондиционер образуют осадок в ящике.
- В связи с этим необходимо периодически промывать ящик под струей воды.
- Если необходимо, ящик можно полностью вынуть из корпуса стиральной машины, надавив на фиксатор и потянув ящик на себя.
- Чтобы облегчить чистку, выньте верхнюю часть отсека для кондиционера.

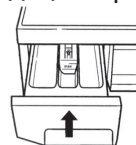
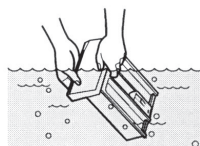

- \* Порошок также может скапливаться в выемке ящика, в этом случае следует прочистить выемку с помощью щетки.

- \* По завершении чистки установите ящик на прежнее место, также следует установить режим полоскания 1 раз без загрузки белья.

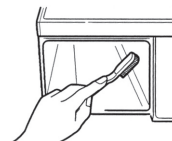



# УДАЛЕНИЕ ПЯТЕН

Для достижения оптимальных результатов стирки сильно загрязненные вещи следует предварительно застирывать или замачивать. Замачивание способствует удалению пятен белкового происхождения, таких как кровь, молоко или трава. Предварительное застирывание улучшает качество стирки сильно загрязненного белья.

## Правила удаления пятен

- Для замачивания и предварительного застирывания используйте только теплую воду. Горячая вода может еще больше закрепить пятно.
- Пятна легче удалить, если они свежие.
- Перед удалением пятна выясните происхождение пятна, когда оно образовалось, тип ткани, и является ли ткань цветоустойчивой. (см.этикетку)
- Стирка и сушка могут закрепить некоторые пятна
- Используйте холодную, либо теплую воду, так как горячая вода может наоборот закрепить некоторые пятна.
- При отбеливании используйте только подходящий к данной ткани отбеливатель.
- Положите вещь пятном вниз на бумагу или на белую ткань, нанесите пятновыводитель на пятно. При этом пятновыводитель будет действовать более эффективно на обратной стороне пятна, чем при нанесении его на пятно с лицевой стороны.

## Рекомендации по удалению пятен

ПЯТНО	СПОСОБ ВЫВЕДЕНИЯ
Кровь	Сразу же прополощите в холодной воде. Если пятно все еще осталось, замочите в холодной воде с добавлением средства с энзимами
Жевательная резинка	Приложите лед в пластиковом контейнере, чтобы жевательная резинка затвердела. Соскоблите как можно больше жевательной резинки и обработайте уайт-спиритом.
Какао, шоколад	Обработайте холодной водой и замочите в средстве для предварительной стирки с энзимами. Если пятно все еще осталось, насыпьте немного порошка, потрите и сполосните холодной водой.
Кофе	Сполосните холодной водой, вотрите немного порошка и стирайте при максимально допустимой для этой ткани температуре.
Сливки/ Молоко/ Мороженное	Сполосните в холодной воде и стирайте в обычном режиме. Если пятно осталось, промокните его Уайт-спиритом.
Дезодорант	Вотрите в пятно белый уксус, а затем тщательно смойте в холодной воде. Промокните пятно Уайт-спиритом, а затем обработайте средством для предварительной стирки с энзимами.
Яйца	Замочите в холодной воде с добавлением средства для предварительной стирки с энзимами, сполосните и стирайте в обычном режиме.
Кондиционер	Застирайте пятно мылом и стирайте в обычном режиме.
Фрукты	Как можно быстрее обработайте пятно холодной водой. Вотрите в пятно небольшое количество порошка и далее стирайте в обычном режиме.
Трава	Промокните Уайт-спиритом. Вотрите немного средства для предварительной стирки с энзимами, а затем стирайте в обычном режиме.
Жир и масло	Положите вещь на ткань, поглощающую влагу, пятном вниз так, чтобы обработать пятно с обратной стороны. Промокните Уайт-спиритом или средством для сухой чистки. Стирайте в обычном режиме.
Железо и ржавчина	Обработайте пятно лимоном с солью и выложите на свет. Далее стирайте в обычном режиме.
Губная помада	Промокните этиловым спиртом и стирайте в обычном режиме.
Плесень	Простирайте в теплой воде с порошком. Смочите поврежденный участок лимонным соком, дайте ему высохнуть на свету, далее стирайте в обычном режиме. Если пятно осталось, и ткань позволяет, используйте отбеливатель.
Грязь	С помощью щетки удалите засохшую грязь. Сполосните в холодной воде, вотрите в пятно небольшое количество порошка и стирайте в обычном режиме.
Масляные краски	Соскоблите краску, промокните негорючим средством для сухой чистки, затем стирайте в обычном режиме.
Акварельные краски	Обработайте пятно, пока краска еще не высохла, сполосните в теплой воде, и стирайте в обычном режиме.
Следы ожога	Смочите тряпочку в перекиси водорода, выложите ее на поврежденный участок одежды и надавите достаточно нагретым утюгом.

# УСТРАНЕНИЕ НЕИСПРАВНОСТЕЙ

Большинство неполадок могут быть легко устранены, если Вы правильно определите причину возникшей проблемы.

Поэтому перед тем, как обращаться в сервисный центр, проверьте, нет ли описания проблемы, возникшей с вашей стиральной машиной, в ниже приведенной таблице.

Если на дисплее машины отображается IE, OE, UE попробуйте сначала выключить машину, а затем включить ее снова нажатием кнопки Вкл/Выкл

Если на дисплее отображается PFE, сначала выключите стиральную машину, затем включите, ее нажав кнопку Вкл/Выкл. Нажмите кнопку ОТЖИМ, а затем кнопку Старт/Пауза

НЕПОЛАДКА	ВОЗМОЖНАЯ ПРИЧИНА
<ul style="list-style-type: none"> <li>Стиральная машина не работает</li> </ul>	<ul style="list-style-type: none"> <li>Возможно, штепсельная вилка не вставлена или не плотно вставлена в розетку.</li> <li>Возник сбой электропитания</li> <li>Проверьте, включили ли Вы стиральную машину</li> <li>Убедитесь что загружено подходящее количество белья</li> <li>Проверьте, нажата ли кнопка Старт/Пауза</li> </ul>
<ul style="list-style-type: none"> <li>Вода не поступает в стиральную машину</li> </ul> <p>На дисплее отображается «<b>IE</b>»</p>	<ul style="list-style-type: none"> <li>Проверьте, подсоединен ли водозаборный шланг, и открыт ли кран подачи воды</li> <li>Не замерз ли водозаборный шланг или кран подачи воды?</li> <li>Проверьте, не отключена ли подача воды в помещении</li> <li>Проверьте, не засорился ли водозаборный фильтр</li> </ul>
<ul style="list-style-type: none"> <li>Вода не сливается</li> </ul> <p>На дисплее отображается «<b>OE</b>»</p>	<ul style="list-style-type: none"> <li>Проверьте, не замерз ли сливной шланг</li> <li>Не сдавлен/деформирован ли сливной шланг</li> <li>Проверьте, возможно, конец сливного шланга погружен в воду</li> <li>Возможно, засорился сливной фильтр</li> </ul>
<ul style="list-style-type: none"> <li>Машина не отжимает белье</li> </ul> <p>На дисплее отображается «<b>UE</b>»</p>	<ul style="list-style-type: none"> <li>Дисбаланса белья в баке, проверьте равномерность распределения белья в баке</li> <li>Убедитесь, что машина установлена на ровном полу</li> <li>Убедитесь, что дверца машины закрыта (если дверца открыта, высветится индикатор “<b>LE</b>”)</li> </ul>
<ul style="list-style-type: none"> <li>Машина останавливается во время отжима.</li> <li>Неудовлетворительное качество отжима.</li> </ul> <p>На дисплее отображается «<b>PFE</b>»</p>	<ul style="list-style-type: none"> <li>Проверьте, не засорился ли фильтр дренажного насоса</li> <li>Проверьте, работает ли дренажный насос (помпа)</li> <li>Убедитесь, что количества моющего средства достаточно</li> <li>Убедитесь, что сливной шланг располагается на расстоянии не более, чем 1м от уровня пола.</li> </ul>
<ul style="list-style-type: none"> <li>Чрезмерный шум и вибрация</li> </ul>	<ul style="list-style-type: none"> <li>Проверьте, удалены ли транспортировочные болты</li> <li>Машина установлена на неровном полу</li> </ul>

## Примечание

\* Звук, который Вы слышите при поступлении воды, является рабочим звуком водозаборного клапана и не говорит о неисправности стиральной машины.

# ТЕХНИЧЕСКИЕ ХАРАКТЕРИСТИКИ

МОДЕЛЬ	DWD-H(C)101S	DWD-H(C)121S
Напряжение/ Частота	220 В~/ 50 Гц	
Габариты (мм)	595 x 610 x 850 (Ш x Г x В)	
Габариты в упаковке (мм)	650 x 660 x 880 (Ш x Г x В)	
Загрузка белья (кг)	9,0	
Вес (кг)	52 (Нетто) / 55 (Брутто)	
Стандартное потребление воды	58 л	
Скорость вращения при отжиге (об/мин)	Без отжима/ 400/ 800/ 1000	Без отжима/ 400/ 800/ 1200
Рабочее давление воды	0.03МПа ~ 0.8МПа (0.3кгс/см <sup>2</sup> ~ 8кгс/см <sup>2</sup> )	

В целях усовершенствования устройства технические характеристики и дизайн могут изменяться без предварительного уведомления.

Постановлением правительства РФ №720 утвержден перечень товаров длительного пользования, которые по истечению срока службы могут работать неправильно и стать угрозой для жизни, здоровья потребителя, а также причинить вред его имуществу. Срок службы товара исчисляется с даты продажи. Рекомендуем не использовать товар по истечению срока службы товара. Срок службы данного товара составляет 7 лет.



## Утилизация электрического и электронного оборудования.

Данный символ на изделии, его комплектующих или упаковке означает, что данное изделие подлежит обязательной утилизации. Пожалуйста, сдайте отработавшее изделие в пункт приема электрического и электронного оборудования для переработки. В некоторых странах, в т.ч. странах ЕС, разработаны специальные схемы сбора единиц отработавшего электрического и электронного оборудования. Соблюдая правила утилизации этого оборудования, Вы внесете свой вклад в сохранение окружающей среды и здоровья человечества. Вторичная переработка материалов сохраняет природные ресурсы. Поэтому, пожалуйста, не выбрасывайте отработавшее оборудование вместе с бытовыми отходами. Более подробную информацию о вторичной переработке оборудования Вы можете получить в сервисе по переработке отходов или в торговой точке, где Вы приобрели данное изделие.