

Στεγνωτήριο
Εγχειρίδιο χρήσης
Сушильная машина
Руководство пользователя

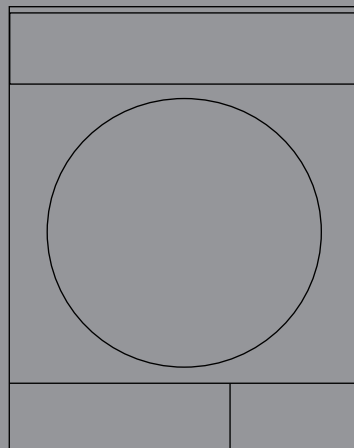

2960311127_EL/270515.1656

Перед первым использованием изделия внимательно прочитайте данное руководство!

Уважаемый покупатель,

Благодарим Вас за то, что отдали предпочтение изделию Smeg. Надеемся, что Ваша машина, изготовленная с применением современных технологий и прошедшая тщательный контроль качества, обеспечит Вам наилучшие результаты. Рекомендуем Вам тщательно изучить это руководство и другую сопутствующую документацию, прежде чем приступить к эксплуатации машины, и сохранить их для дальнейшего использования в справочных целях. В случае передачи изделия другим лицам также отдавайте данное руководство. Обращайте внимание на все детали и предупреждения, содержащиеся в данном руководстве пользователя, и следуйте приведенным в нем инструкциям. Используйте данное руководство пользователя для модели, указанной на обложке.

Пояснение символов

Везде в данном руководстве пользователя используются следующие символы:

	Важная информация или полезные подсказки по использованию машины.
	Предупреждение о возникновении опасных ситуаций, представляющих угрозу жизни и имуществу.
	Предупреждение об опасности поражения электрическим током.
	Предупреждение о наличии горячих поверхностей.
	Предупреждение о наличии опасности возгорания.
	Материалы упаковки устройства произведены из перерабатываемого сырья в соответствии с нашими Национальными нормами по защите окружающей среды.

1 Важные инструкции по технике безопасности и защите окружающей среды

Данный раздел содержит инструкции по технике безопасности, которые помогут Вам защититься от риска получения травм или повреждения имущества. В случае невыполнения данных инструкций гарантия не будет действовать.

1.1 Общая безопасность

- Данная сушильная машина может использоваться детьми в возрасте 8 лет и старше, а также лицами с ограниченными физическими, сенсорными или умственными возможностями или с отсутствием опыта и знаний под надзором или в случае инструктирования их по использованию устройства безопасным способом и понимания такими лицами существующей опасности. Дети не должны играть с устройством. Работы по очистке и обслуживанию не должны выполняться детьми без надзора.
- Дети до 3 лет должны находиться на расстоянии, если за ними не осуществляется постоянное наблюдение.
- Не снимайте регулируемые ножки. Интервал между сушильной машиной и полом не должен сокращаться такими материалами, как ковер, дерево или клейкая лента. Это вызовет возникновение неисправностей сушильной машины.
- Всегда обращайтесь в **авторизованный сервисный центр** для выполнения работ по монтажу и ремонту. Производитель не несет ответственности за повреждения, которые могут возникнуть в результате выполнения работ посторонними лицами.
- Никогда не мойте машину путем разбрызгивания или заливания воды! Это вызовет риск поражения электрическим током!

Важные инструкции по технике безопасности и защите окружающей среды

1.1.1 Электробезопасность



Инструкции по электробезопасности должны выполняться при выполнении электрических соединений во время монтажа.

- Подключайте сушильную машину к заземленной розетке с предохранителем, имеющей напряжение, соответствующее значению, указанному на паспортной табличке. Работы по монтажу должны выполняться квалифицированным электриком. Наша компания не несет ответственности за любые повреждения, которые возникнут в результате эксплуатации сушильной машины без заземления в соответствии с местными нормативными актами.
- Напряжение и допустимые характеристики предохранителя указаны на паспортной табличке.
- Значение напряжения, указанного на паспортной табличке, должно соответствовать значению напряжения Вашей сети.
- В случае неиспользования сушильной машины отключайте ее из розетки.
- Отключайте сушильную машину из розетки при выполнении монтажа, обслуживания и ремонта.
- Не касайтесь вилки мокрыми руками. Никогда не тяните за кабель при извлечении вилки из розетки, всегда держитесь за вилку.
- Не используйте удлинители, разветвители или переходники для подключения сушильной машины к сети питания для снижения риска возгорания и поражения электрическим током.
- После монтажа вилка силового кабеля должна быть легко доступной.

Важные инструкции по технике безопасности и защите окружающей среды



Поврежденный сетевой кабель должен быть заменен в авторизованном сервисном центре.



В случае возникновения неисправностей сушильной машины ее эксплуатация должна быть прекращена до осуществления ремонта авторизованным сервисным агентом! Существует риск поражения электрическим током!

1.1.2 Безопасность изделия



Пункты, которые следует учесть во избежание опасности возгорания:

Нижеуказанное белье или вещи не должны сушиться

- в сушильной машине во избежание опасности возгорания.
- Немытое белье

Вещи, пропитанные маслом, ацетоном, алкоголем, машинным маслом, керосином, пятновыводителями, скипидаром, парафином или средствами для удаления парафина, должны быть постираны в горячей воде с использованием большого количества моющего средства перед тем, как сушить их в сушильной машине.

По этой причине, особенно вещи, содержащие вышеуказанные пятна, должны очень тщательно стираться, для этого необходимо использовать

достаточное количество моющего средства и устанавливать высокую температуру стирки.

Важные инструкции по технике безопасности и защите окружающей среды



Нижеуказанное белье или вещи не должны сушиться в сушильной машине в связи с риском возгорания:

- предметы одежды или подушки, пропитанные пенорезиной (латексной пенорезиной), шапочки для душа, водостойкие ткани, материалы с усилением каучука наполнителем и подкладки из пенорезины.
- Одежда, очищенная с помощью промышленных химикатов.

Такие предметы, как зажигалка, спички, монеты, металлические предметы, игры и т.п. могут повредить барабан или привести к возникновению функциональных неисправностей. Следовательно, необходимо проверять все белье, загружаемое в сушильную машину.

Никогда не выключайте сушильную машину до завершения программы. Если это все же необходимо, быстро извлеките все белье и разложите его, чтобы тепло могло рассеяться.



Одежда, не постиранная должным образом, может воспламениться сама по себе и даже загореться после завершения сушки.

- Необходимо обеспечить достаточную вентиляцию для предотвращения выхода газов из устройств, работающих на других видах топлива, включая открытое пламя в результате скопления в помещении в связи с эффектом обратного удара пламени.



Нижнее белье, содержащее металлические элементы, не должно сушиться в сушильной машине. Сушильная машина может быть повреждена, если металлические элементы будут сидеть неплотно и отламываются во время сушки.

Важные инструкции по технике безопасности и защите окружающей среды



Используйте умягчители и аналогичные средства в соответствии с инструкциями их производителей.



Перед каждой загрузкой и после нее всегда очищайте фильтр для удаления ворсинок. Никогда не эксплуатируйте сушильную машину без установленного фильтра для удаления ворсинок.

- Никогда не пытайтесь отремонтировать сушильную машину самостоятельно. Не осуществляйте ремонт или замену деталей изделия, даже если Вы имеете необходимые знания или возможности для выполнения данных операций, если это четко не указано в инструкции по эксплуатации или напечатанном руководстве по обслуживанию. Иначе Ваша жизнь и жизнь других лиц будет подвергнута опасности.
- Должно быть исключено наличие блокируемой, раздвижной или навесной двери, которая может заблокировать отверстие загрузочной дверцы в месте установки сушильной машины.
- Устанавливайте сушильную машину в местах, подходящих для домашнего использования. (Ванная комната, закрытый балкон, гараж и т.п.)
- Убедитесь, что в сушильную машину не смогут попасть домашние животные. Перед включением сушильной машины проверьте ее внутреннюю часть.
- Не свешивайтесь на загрузочной дверце сушильной машины, когда она открыта, так как машина может перевернуться.
- Нельзя допускать скопления ворсинок вокруг сушильного барабана.

Важные инструкции по технике безопасности и защите окружающей среды

1.2 Монтаж над стиральной машиной

- Между двумя машинами не следует использовать фиксирующее устройство при установке сушильной машины над стиральной машиной. Крепежное приспособление должно устанавливаться авторизованным сервисным агентом.
- Общий вес стиральной машины и сушильной машины -при полной нагрузке-, когда они размещены на поверхности друг друга, достигает приблизительно 180 килограмм. Размещайте данные изделия на твердом полу с достаточной несущей способностью!



Стиральная машина не должна размещаться на сушильной машине. Во время установки сушильной машины на стиральной машине обращайтесь на вышеуказанные предупреждения.

Таблица установки для стиральной машины и сушильной машины

Глубина сушильной машины	Глубина стиральной машины						
	62 см	60 см	54 см	50 см	49 см	45 см	40 см
54 см	Установка возможна	Установка возможна	Установка возможна	Установка возможна	Установка возможна	Установка возможна	Установка невозможна
60 см	Установка возможна	Установка возможна	Установка возможна	Установка возможна	Установка возможна	Установка невозможна	Установка невозможна

Важные инструкции по технике безопасности и защите окружающей среды

1.3 Использование по назначению

- Сушильная машина разработана для домашнего использования. Он не подходит для коммерческого использования и не должен применяться не по назначению.
- Используйте сушильную машину только для сушки белья с соответствующей маркировкой.
- Производитель не несет ответственности в случае неправильного использования или транспортировки.
- Срок службы приобретенной Вами сушильной машины составляет 10 лет. В течение данного периода оригинальные запасные части будут доступны для надлежащей эксплуатации сушильной машины.

1.4 Безопасность детей

- Упаковочные материалы представляют опасность для детей. Храните упаковочные материалы в недоступном для детей месте.
- Электротовары представляют опасность для детей. Обеспечьте нахождение детей на достаточном расстоянии от них во время их работы. Не позволяйте детям вмешиваться в работу сушильной машины. Используйте “безопасный” замок для предотвращения нарушения работы сушильной машины.



“Безопасный” замок находится на панели управления. (См. раздел “Замок от детей”)

- Загрузочная дверца должна оставаться открытой, даже когда сушильная машина не используется.

Важные инструкции по технике безопасности и защите окружающей среды

1.5 Соответствие требованиям Директивы WEEE (директива ЕС об отходах электрического и электронного оборудования) и утилизация отработанного изделия

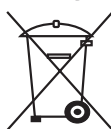

Данное устройство соответствует Директиве ЕС WEEE по ограничению использования вредных веществ (2012/19/EU). Данное изделие имеет классификационный знак для отработанного электрического и электронного оборудования (WEEE).

Данное изделие изготовлено с использованием деталей и материалов высокого качества, которые могут использоваться повторно и подходят для переработки. Запрещается выбрасывать отходы устройства вместе с бытовыми и другими отходами после окончания срока эксплуатации. Необходимо отправить их в центр сбора для переработки отходов электрического и электронного оборудования. Получить информацию о подобных центрах можно в местных органах власти.

1.6 Соответствие требованиям Директивы RoHS (директива об ограничении использования некоторых вредных веществ в электрическом и электронном оборудовании):

Приобретенное Вами изделие соответствует требованиям Директивы RoHS EC (2011/65/EU). Холодильник не содержит вредных и запрещенных материалов, указанных в данной Директиве.

1.7 Информация об упаковке

Материалы упаковки устройства произведены из перерабатываемого сырья в соответствии с нашими Национальными нормами по защите окружающей среды. Запрещается выбрасывать упаковочные материалы вместе с бытовыми и другими отходами. Отправьте их в точки сбора упаковочных материалов, указанные местными органами власти.

Для получения более подробной информации по изделию, пожалуйста, посетите следующий веб-сайт.

<http://www.smeg.com>

Важные инструкции по технике безопасности и защите окружающей среды

1.8 Технические характеристики

RU



Высота (Мин. / Макс.)	84,6 см / 86,6 см*
Ширина	59,5 см
Глубина	60,9 см
Вместимость (макс.)	8 кг**
Вес нетто (с пластиковой передней дверцей)	49 кг
Вес нетто (со стеклянной передней дверцей)	51 кг
Напряжение	См. паспортную табличку***
Номинальная потребляемая мощность	
Код модели	

* Мин. вес: Вес с закрытыми регулируемыми ножками.

Макс. высота: Высота с максимально открытыми регулируемыми ножками.

** Вес сухого белья перед стиркой.

*** Паспортная табличка расположена за загрузочной дверцей.

	Технические характеристики сушильной машины могут быть изменены без уведомления для улучшения качества изделия.
	Цифры, приведенные в данном руководстве, являются схематическими и могут не соответствовать в точности данному изделию.
	Значения, приведенные на маркировочных знаках сушильной машины или в другой напечатанной документации, имеющейся в комплекте с данной сушильной машиной, получены в лаборатории согласно соответствующим стандартам. В зависимости от рабочих условий и условий внешней среды сушильной машины, эти значения могут отличаться.

2 Ваша сушильная машина

2.1 Содержимое упаковки

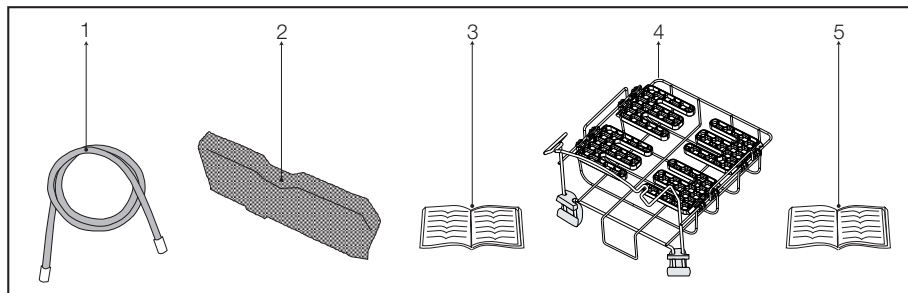

1. Шланг для спуска воды *
2. Запасная губка фильтра дверцы*
3. Руководство пользователя
4. Сушильная корзина*
5. Руководство пользователя сушильной корзины*

*Она может входить в комплект поставки Вашей машины, в зависимости от модели

3 Установка

Перед обращением в ближайший авторизованный сервисный центр для установки сушильной машины убедитесь, что электрооборудование и водопровод соответствуют требованиям, содержащимся в руководстве пользователя.

(См. раздел 3.3 Подключение к водопроводной сети и 3.5

Электрическое соединение)

Если они не соответствуют требованиям, обратитесь к квалифицированному электрику и техническому специалисту для принятия необходимых мер.



Покупатель несет ответственность за подготовку к размещению сушильной машины, а также работы по монтажу электрооборудования и устройств для слива воды.



Перед установкой необходимо осмотреть сушильную машину на наличие на ней дефектов. В случае наличия повреждений сушильной машины от установки следует отказаться. Поврежденные изделия подвергают риску Вашей безопасности.



Перед началом эксплуатации сушильной машины следует выждать 12 часов.

3.1 Подходящее место для установки

Установка сушильной машины должна производиться на устойчивой и ровной поверхности.

Сушильная машина является тяжелой. Не перемещайте ее самостоятельно.

- Эксплуатацию следует осуществлять в хорошо вентилируемой, обеспыленной среде.
- Интервал между сушильной машиной и поверхностью не должен сокращаться такими материалами, как ковер, дерево или клейкая лента.
- Не перекрывайте вентиляционные решетки сушильной машины.
- Должно быть исключено наличие блокируемой, раздвижной или навесной двери, которая может заблокировать отверстие загрузочной дверцы в месте установки сушильной машины.
- После установки сушильной машины она должна находиться в том же месте, где выполнялись соединения. Во время установки сушильной машины убедитесь, что ее задняя

стенка не соприкасается с чем-либо (кран, розетка и т.д.).

- Разместите сушильную машину на расстоянии не менее 1 см от краев мебели.
- Эксплуатация сушильной машины может осуществляться при температуре от +5°C до +35°C. Эксплуатация при температуре вне указанного диапазона негативно повлияет на работу устройства, и оно может быть повреждено.
- Задняя поверхность сушильного барабана может быть размещена напротив стены.



Не размещайте сушильную машину на шнуре питания.

3.2 Снятие предохранительных приспособлений для транспортировки



Перед тем, как начать эксплуатацию сушильной машины, необходимо снять предохранительные приспособления для транспортировки.

- Откройте загрузочную дверцу.
- В барабане находится нейлоновый пакет с куском пенополистирола. Удерживайте его от отсека с отметкой **XX XX**.
- Потяните нейлон к себе и снимите предохранительное приспособление для транспортировки.

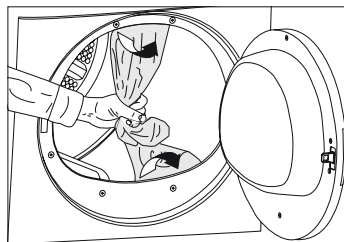

Установка



Убедитесь, что в барабане не осталась ни одна часть предохранительного приспособления для транспортировки..

3.3 Подсоединение к дренажной трубе

В изделиях, оснащенных узлом конденсации, во время цикла сушки вода накапливается в водосборнике. Скопившуюся воду следует сливать после каждого цикла сушки.

Вы можете слить скопившуюся воду напрямую через шланг для слива воды, поставляемый с изделием, вместо периодического слива воды, накапливающейся в водосборнике.

Подсоединение шланга для слива воды

- 1-2 Потяните шланг в задней части сушильной машины рукой, чтобы отсоединить его в месте, где он был подсоединен. Не используйте для отсоединения какие-либо инструменты.
- 3 Подсоедините один конец сливного шланга, поставляемого с сушильной машиной, к точке соединения, из которой был удален шланг изделия в предыдущем шаге.
- 4 Подсоедините другой конец сливного шланга напрямую к канализации или ванной.

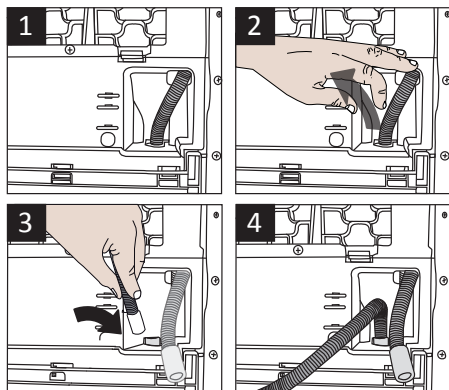

Соединения шланга должны быть выполнены безопасным способом. Если шланг выйдет из своего корпуса во время слива воды, Ваш дом будет затоплен.



Шланг для слива воды должен быть подсоединен на высоте максимум 80 см.



Убедитесь, что шланг для слива воды не находится в месте, где на него будут наступать, и что он не перегнут между канализацией и машиной.

3.4 Регулировка ножек

- Чтобы обеспечить более тихую работу машины с меньшим уровнем вибраций, она должна стоять ровно и быть сбалансированной на своих ножках. Балансировка машины осуществляется путем регулировки ножек.
- Поворачивайте ножки влево или вправо, пока сушильная машина не будет стоять ровно и устойчиво.

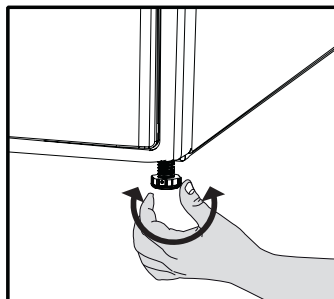

Никогда не откручивайте регулируемые ножки от корпуса.

Установка

3.5 Электрическое соединение

Для получения специальных инструкций по электрическому соединению, требуемому во время установки, (см. раздел 1.1.1 Электробезопасность)

3.6 Транспортировка сушильной машины

Перед транспортировкой сушильной машины отключите ее от сети питания.

Слейте из сушильной машины все оставшуюся воду.

В случае выполнения соединения для прямого слива воды удалите все шланговые соединения.



Мы рекомендуем переносить сушильную машину в вертикальном положении. Если перемещение машины в вертикальном положении невозможно, мы рекомендуем переносить ее при наклоне вправо, если смотреть на нее спереди.



Вода, скапливающаяся во время работы, накачивается в водосборник. Наличие звука накачки во время данного процесса является нормальным явлением.

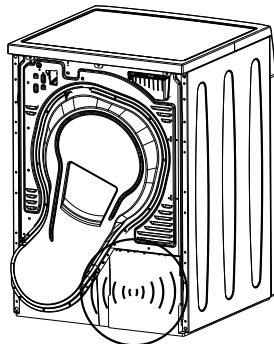

3.7 Предупреждения о звуках



Периодическое появление металлического звука из компрессора во время работы является нормальным явлением.

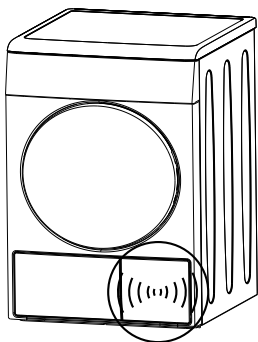

3.8 Замена осветительной лампы

В случае использования осветительной лампы в сушильном барабане

Для замены лампы/светодиода, используемых для освещения сушильного барабана, обратитесь в авторизованный сервисный центр.

Лампы (-ы), используемая (-ые) в данном изделии, не подходит (-ят) для освещения бытовых помещений. Данная лампа предназначена для облегчения загрузки пользователем белья в сушильный барабан.

4 Подготовка

4.1 Вещи, которые можно сушить в машине

Всегда соблюдайте рекомендации, указанные на бирках одежды. Сушите только вещи, на этикетках которых указана возможность сушки в сушильной машине, и убедитесь в правильности выбора соответствующей программы.

СИМВОЛЫ СТИРКИ БЕЛЬЯ											
	Символы сушки	Можно сушить в сушильной машине	Без глажки	Деликатная сушка	Не сушить в сушильной машине	Не сушить	Химическая чистка запрещена				
 	Настройки сушки	При любой температуре	При высокой температуре	При средней температуре	При низкой температуре	Без нагрева	Повесьте, чтобы высушить	Разложите, чтобы высушить	Повесьте влажным, чтобы высушить	Разложите в тени, чтобы высушить	Химическая чистка разрешена
	Гладить -		Гладить при высокой температуре	Гладить при средней температуре	Гладить при низкой температуре		Не гладить	Гладить без пара			
	Сушим утюгом или с паром		200 °C	150 °C	110 °C						
	Максимальная температура										

4.2 Вещи, которые нельзя сушить в машине



Не сушите в машине деликатные вышитые ткани, шерстяные, шелковые вещи, деликатные и дорогие ткани, воздухо непроницаемые вещи, а также тюль.

4.3 Подготовка белья для сушки

- После стирки белье может запутаться. Разберите выстиранное белье на отдельные вещи, прежде чем загружать его в сушильный автомат.
- Вещи с металлическими элементами (например, замками-молниями) необходимо сушить вывернутыми.
- Застегните замки-молнии, крючки, пряжки и пуговицы.

4.4 Рекомендации по экономии электроэнергии

Следующая информация поможет Вам эксплуатировать машину экологичным и энергоэффективным способом.

- При стирке отжимайте белье с как можно более высокой скоростью. Таким образом, удастся сократить время сушки и уменьшить расход электроэнергии.
- Сортируйте белье, в зависимости от типа и толщины. Сушите белье одного и того же типа вместе. Например, тонкие кухонные полотенца и скатерти следует сушить раньше, чем толстые махровые полотенца.
- Следуйте инструкциям, содержащимся в руководстве пользователя, при выборе программы.
- Не открывайте загрузочную дверцу машины во время сушки, если в этом нет необходимости. Если действительно требуется открыть загрузочную дверцу, не держите ее открытой долгое время.

Подготовка

- Не добавляйте мокрое белье во время работы сушильной машины.
- Перед каждой сушкой и после нее очищайте фильтр для удаления ворсинок. **(См. раздел 6 Обслуживание и очистка)**
- Регулярно очищайте фильтр дверцы (в случае появления предупреждающего символа о необходимости очистки фильтра дверцы или через каждые 5 цикла сушки). **(См. раздел 6 Обслуживание и очистка)**
- Во время сушки хорошо проветривайте помещение, в котором установлен сушильный автомат.

4.5 Правильный объем загрузки

Соблюдайте рекомендации, указанные в «Таблице выбора программ и энергопотребления». Не загружайте белье в объеме, превышающем значения, указанные в таблице.

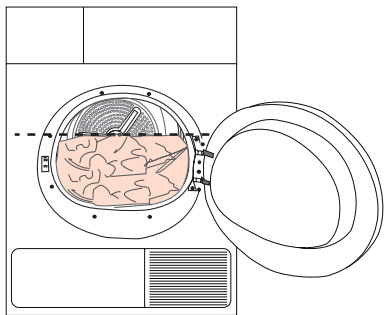

Не рекомендуется загружать белье в машину с превышением уровня, указанного на рисунке. Если машина перегружена, результаты сушки ухудшатся. Кроме того, сушильный автомат и вещи могут быть повреждены.

Далее в качестве примера приведен вес некоторых вещей.

Белье	Приблизительный вес (г)
Хлопчатобумажные пододеяльники (двойные)	1500
Хлопчатобумажные пододеяльники (одинарные)	1000
Простыни (двойные)	500
Простыни (одинарные)	350
Большие скатерти	700
Маленькие скатерти	250
Кухонные салфетки	100
Махровые полотенца	700
Полотенца для рук	350
Блузы	150
Хлопчатобумажные рубашки	300
Рубашки	250
Хлопчатобумажные платья	500
Платья	350
Джинсы	700
Носовые платки (10 штук)	100
Футболки	125

*Вес сухого белья перед стиркой.

5 Эксплуатация изделия

5.1 Панель управления

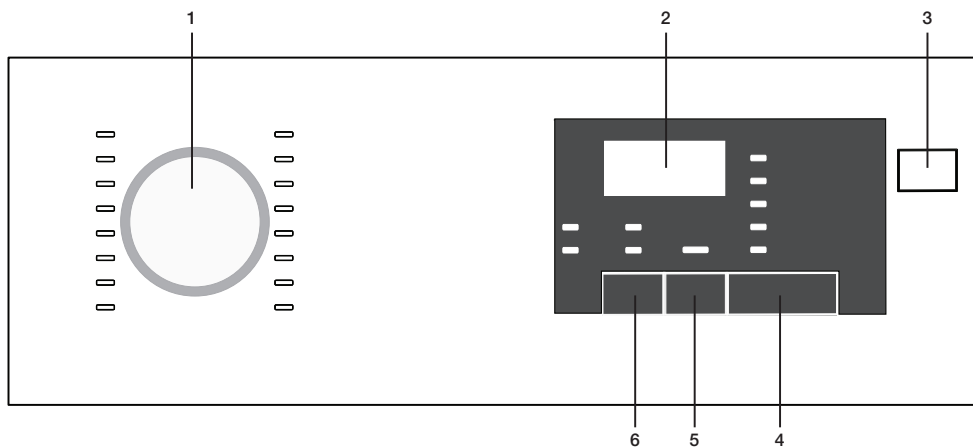

1. Ручка выбора программ
2. Индикатор последовательности программы
3. Кнопка «Вкл./Выкл.»
4. Кнопка «Вкл./Выкл.»
5. Кнопка завершения последовательности программы
6. Кнопка звукового предупреждения

5.2 Символы экрана



Эксплуатация изделия

5.3 Подготовка машины

1. Включите машину в розетку.
2. Поместите белье внутрь машины.
3. Нажмите кнопку «Вкл./Выкл.».
4. При первом включении машины она включается на уведомительной программе (сухость отсека с хлопком).



Нажатие кнопки «Вкл./Выкл.» не означает, что программа запущена. Нажмите кнопку «пуск/пауза», чтобы включить программу.

5.4 Выбор программы

1. Выберите требуемую программу из нижеследующей таблицы, в которой указаны уровни сушки.
2. Выберите требуемую программу с помощью кнопки выбора программы.

Экстра-сушка	Нормальная температура приемлема для сушки только белья из хлопка. Толстое, многослойное белье (например, полотенца, простыни, джинсовые изделия и т.д.) сушится таким образом, который не предусматривает глажения перед тем, как складывать вещи на хранение в шкаф.
Сушка для хранения в шкафу	Обычное белье (например, скатерти, нижнее белье) сушится таким образом, который не предусматривает глажения перед тем, как складывать вещи на хранение в шкаф.
Сушка для хранения в шкафу +	Обычное белье (например, скатерти, нижнее белье) снова сушится таким образом, который предусматривает его размещение в шкафу, но в большей степени, чем опция сушки для хранения в шкафу.
Сушка для глажения	Вещи среднего размера (например, рубашки, платья) сушатся для глаженья.



Для получения более подробной информации о программах см. раздел «Таблица выбора программ и энергопотребления».

5.5 Основные программы

Основные программы приведены ниже на основании вида ткани.

• Хлопок

С помощью данной программы рекомендуется сушка ноского белья. Сушка осуществляется при нормальной температуре. Рекомендуется для белья из хлопка (простыни, покрывала, полотенца, халаты и т.п.)

• Синтетика

С помощью данной программы рекомендуется сушка белья, которое является не очень носким. Рекомендуется для синтетического белья.

5.6 Дополнительные программы

Для специальных требований в машине имеются следующие дополнительные программы.



Дополнительные программы могут отличаться в зависимости от технических характеристик машины.



Для получения лучших результатов работы программ сушки машины белье должно быть постирано в стиральной машине с использованием подходящей программы и отжато при рекомендуемом количестве оборотов.

• Джинсы

Используется для сушки джинсов, отжатых в стиральной машине на высоких оборотах.

• Спорт

Используется для сушки белья, изготовленного из синтетической, хлопковой или смешанной ткани.

• Экспресс

Вы можете использовать данную программу для сушки белья из хлопка, которое было отжато в стиральной машине на высоких оборотах. Осуществляется сушка 1 кг белья из хлопка (3 рубашки / 3 футболки) в течение 45 минут.

• Ежедневная сушка

Программа для ежедневной сушки белья из хлопка и синтетической ткани, длится 90 минут.

Эксплуатация изделия

- **Рубашки**

Более деликатная сушка рубашек, и, следовательно, меньшее количество складок для более легкой глажки.

- **Детская**

Эта программа предназначена для сушки детской одежды, на этикетках которой указана возможность машинной сушки.



После использования данной программы рубашки остаются слегка сырыми. Рекомендуется не оставлять рубашки в сушильной машине.

- **Бережная**

При более низкой температуре Вы можете сушить изделия из деликатных тканей (шелковые блузы, тонкое нижнее белье), для которых разрешена автоматическая сушка, или изделия, для которых рекомендуется ручная стирка.



Рекомендуется осуществлять сушку деликатных вещей в стиральном мешке для предотвращения появления большого количества складок или повреждений. После завершения программы немедленно извлеките белье из машины и развесьте его для предотвращения появления складок.

- **Освежающий цикл**

Вентиляция выполняется в течение 10 минут без подачи горячего воздуха. С помощью этой программы Вы можете проветрить хлопковые изделия и белье, которые долгое время находились в закрытом помещении, удаляя неприятные запахи.

- **Программы таймера**

Вы можете выбрать одну из программ таймера на 30 и 45 минут для достижения желаемого уровня сухости белья при низких температурах.









Программа выполняет сушку на протяжении выбранного времени вне зависимости от температуры сушки.

Эксплуатация изделия

5.7 Таблица выбора программ и энергопотребления

RU

Программы	Загрузка (кг)	Скорость отжима стиральной машины (об./мин.)	Остаточная влажность (приблизительно)	Время сушки (минуты)
Хлопок / цветное				
 Экстра-сушка	8	1000	% 60	190
 Сушка для хранения в шкафу	8	1000	% 60	179
 Сушка для глажения	8	1000	% 60	150
Рубашка	1.5	1200	% 60	50
Джинсы	4	1200	%50	120
Ежедневная сушка	4	1200	%50	90
Спорт	4	1000	%60	105
Экспресс	1	1200	%50	45
Деликатные вещи	2	600	%40	55
Детская	3	1000	% 60	80
Синтетика				
 Сушка для хранения в шкафу	4	800	% 40	70
 Сушка для глажения	4	800	% 40	55
Энергопотребление				
Программы	Загрузка (кг)	Скорость отжима стиральной машины (об./мин.)	Остаточная влажность (приблизительно)	Энергопотребление (кВтч)
Хлопок, готовый к носке *	8	1000	% 60	1.92
Хлопок, готовый к глажению	8	1000	% 60	1.5
Синтетика, готово к носке	4	800	% 40	0.75
Потребление электроэнергии в выключенном состоянии для стандартной программы "хлопок" при полной нагрузке, PO (Вт)				0,5
Потребление электроэнергии в режиме "оставлен включенным" для стандартной программы "хлопок" при полной нагрузке, PL (Вт)				1,0
Содержит фторосодержащие парниковые газы, предусмотренные в Протоколе Киото. Герметически защищено. R134a / 0,350 kg				

 Программа сушки „Хлопок“ („Cotton cupboard dry programme“) используется при полной нагрузке и является стандартной программой сушки, к которой относится информация на этикетке и в карточке, согласно которой, эта программа подходит для сушки умеренно влажного хлопкового белья, и что она является наиболее эффективной программой с точки зрения потребления энергии для хлопка.

*: Стандартная программа энергопотребления (EN 61121:2012)

Все значения, указанные в таблице, соответствуют стандарту EN 61121:2012. Эти значения могут отличаться от указанных в таблице в зависимости от типа белья, скорости отжима, условий внешней среды и колебаний напряжения.

Эксплуатация изделия

5.8 Дополнительные функции

Отмена звукового оповещения

По завершении программы машина подает звуковой сигнал. Если Вы не хотите использовать эти звуковые оповещения, нажмите кнопку «Звуковое оповещение» (“Sound Notification”). При нажатии кнопки звукового оповещения она загорится, и после завершения программы звуковые оповещения включаться не будут.



Вы можете выбрать эту функцию перед началом программы или после пуска программы.

5.9 Символы предупреждения



Символы предупреждения могут отличаться в зависимости от технических характеристик машины.

Очистка волокнистого фильтра

После завершения программы загорится светодиодный индикатор предупреждения, указывающий на необходимость очистки фильтра.

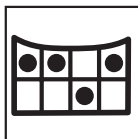

Если начнет мигать светодиодный индикатор очистки фильтра, следует изучить главу „Выявление неисправностей“.

Водосборник

После завершения программы загорится светодиодный индикатор предупреждения, указывающий на необходимость опорожнения водосборника.

Если водосборник будет заполнен во время работы программы, начнет мигать светодиодный индикатор предупреждения, и машина перейдет в режим ожидания. В этом случае следует вылить воду из водосборника и включить программу путем нажатия кнопки “пуск/пауза”. Светодиодный индикатор предупреждения погаснет, и работа программы будет продолжена.

Загрузочная дверца открыта

Светодиодный индикатор “пуск/пауза” будет мигать, если загрузочная дверца сушильной машины будет открыта.

5.10 Завершение последовательности программы

С помощью функции завершения последовательности программы Вы можете отложить завершение последовательности программы до 24 часов.

1. Откройте загрузочную дверцу и разместите белье.
2. Выберите программу сушки.
3. Нажмите кнопку выбора завершения последовательности программы и установите требуемое время отложения. Загорится светодиодный индикатор завершения последовательности программы. (Завершение последовательности программы будет постоянно смещаться при удерживании данной кнопки нажатой).
4. Нажмите кнопку «пуск/пауза». Начнется обратный отсчет завершения последовательности программы. В середине отображаемой отложенной последовательности программы замигает знак “..”.



В течение периода завершения последовательности программы возможно добавление или извлечение белья. Продолжительность, указанная на экране, является суммой продолжительности обычной сушки и завершением последовательности программы. В конце обратного отсчета световой индикатор завершения последовательности программы погаснет, начнется сушка, и загорится световой индикатор сушки.

Эксплуатация изделия

Изменение завершения последовательности программы

Если Вы захотите изменить данный период во время обратного отсчета:

1. Отмените программу с помощью кнопки «вкл./выкл.». Снова включите сушильную машину с помощью кнопки «вкл./выкл.». При первом включении сушильной машины она включается на уведомительной программе (сухость отсека с хлопком).
2. Выберите требуемую программу с помощью кнопки выбора программы.
3. Повторяйте операцию завершения последовательности программы, сколько требуется.
4. Включите программу с помощью кнопки «пуск/пауза».

Отмена функции завершения последовательности программы

Если Вы хотите отменить функцию завершения последовательности программы, включив обратный отсчет, и включить программу немедленно:

1. Отмените программу с помощью кнопки «вкл./выкл.». Снова включите сушильную машину с помощью кнопки «вкл./выкл.». При первом включении сушильной машины она включается на уведомительной программе (сухость отсека с хлопком).
2. Выберите требуемую программу с помощью кнопки выбора программы.
3. Включите программу с помощью кнопки «пуск/пауза».

5.11 Включение программы

Включите программу с помощью кнопки «пуск/пауза».

Загорится светодиодный индикатор «пуск/пауза» и «сушка», указывая на то, что программа включена. В середине оставшейся последовательности программы мигает знак “.”.

5.12 Замок от детей

Для предотвращения прерывания выполняемых программ из-за нажатия кнопок имеется функция блокировки от детей.

Если включена блокировка доступа детей, все кнопки, кроме кнопки «Вкл./Выкл», деактивированы. Чтобы включить замок от детей, одновременно нажмите и удерживайте кнопки «звуковое оповещение» и «завершение последовательности программы» в течение 3 секунд.

Чтобы запустить новую программу по окончании предыдущей, или приостановить программу, следует отключить замок от детей. Для отключения функции блокировки от детей снова нажмите и удерживайте эти же кнопки в течение 3 секунд.



При включении функции блокировки от детей на экране появится символ замка.



При перезапуске машины нажатием кнопки «Вкл./Выкл», функция блокировки от детей также отключается.

При нажатии любой кнопки (за исключением кнопки «Вкл./Выкл») или поворачивании ручки выбора программы во время включения замка от детей будет издан звуковой сигнал.

5.13 Изменение программы после включения

После того, как машина начнет работу, Вы можете изменить выбранную программу для сушки белья на другой программе.





1. Например, для выбора программы «Дополнительная сушка» вместо «Сухость при глажке» остановите программу с помощью кнопки «Пуск/пауза».
2. Поверните ручку выбора программы для выбора программы «Дополнительная сушка».
3. Включите программу с помощью кнопки «пуск/пауза».

Эксплуатация изделия

Добавление и извлечение белья в режиме ожидания

Для добавления или извлечения белья после включения программы:

1. Для переключения машины в режим ожидания нажмите кнопку «Пуск/пауза». Процесс сушки прекратится.
2. Откройте дверцу изакрыйте ее снова, добавив или вынув белье.
3. Включите программу с помощью кнопки «пуск/пауза».

	Добавление белья после начала процесса сушки может привести к тому, что уже сухие вещи в машинеперемешаются с влажными, и в результате цикла просушки все белье останется влажным.
	Белье можно добавлять или извлекать в процессе сушки столько, сколько это необходимо. Но постоянное прерывание процесса сушки продлитвремя работы программы и увеличит энергопотребление. Поэтому рекомендуется добавлять белье до того, как программа будетзапущена.
	Если выбрать новую программу, повернув ручку выбора программ в режиме ожидания, то текущаяпрограмма будет отменена.
	При добавлении или извлечении белья во время продолжающейся программы не касайтесь внутренней поверхности барабана. Поверхность барабана горячая.

5.14 Отмена программы

Если Вы хотите отменить программу и завершить операцию сушки по любой причине после включения машины, нажмите кнопку «Вкл./ Выкл».





Так как внутренняя поверхность машины будет чрезвычайно горячей при отмене программы во время работы машины, следует включить программу вентиляции для ее охлаждения.

5.15 Завершение программы

После завершения программы, загорятся светодиодные индикаторы предупреждения “Окончание/Предотвращение появления складок”, “Очистка волокнистого фильтра” и “Водосборник” на экране хода выполнения программы. Можно открыть дверцу. Машинаготова к выполнению следующего цикла.

Нажмите кнопку «Вкл./Выкл.» для выключения машины.

	Если белье не было извлечено после завершения программы, включится 2-часовая программа для предупреждения сминаемости белья для предотвращения появления складок в белье, которое останется в машине.
	Выполняйте чистку волокнистого фильтра после каждого цикла сушки. (См. раздел “Чистка фильтра и внутренняя поверхность загрузочной дверцы”)
	Сливайте воду из водосборника после каждого цикла сушки. (См. раздел “Слив воды из водосборника”)

6 Обслуживание и чистка

Срок службы изделия будет продлен, и количество часто возникающих неисправностей будет уменьшено в случае его регулярной очистки.

6.1 Очистка волокнистого фильтра / внутренней поверхности загрузочной дверцы

Ворс и волокна, попадающие с белья в воздух на протяжении цикла сушки, скапливаются в волокнистом фильтре.



Как правило, они формируются в процессе носки и стирки.



Обязательно очищайте фильтр и внутренние поверхности дверцы после каждого цикла сушки.



Вы можете производить очистку фильтра с помощью пылесоса.

Для того, чтобы очистить фильтр:

- Откройте загрузочную дверцу.
- Извлеките фильтр из дверцы, потянув его вверх, и откройте фильтр.
- Очистите ворс и волокна — рукой или с помощью мягкого кусочка ткани.
- Закройте фильтр для удаления ворсинок и установите его на место в корпусе.

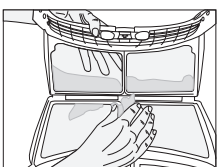
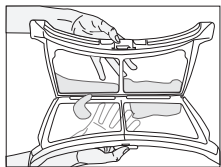
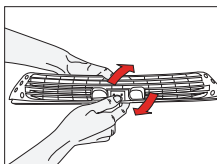
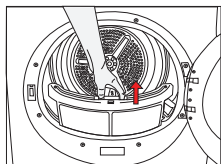

- На отверстиях в фильтре может образоваться наслоение, что может привести к закупориванию фильтра после использования машины в течение некоторого времени. Промойте фильтр теплой водой для удаления наслоения, скапливающегося на поверхности фильтра. Полностью высушите фильтр перед его повторной установкой.

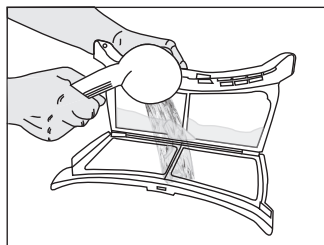

- Очистите всю внутреннюю поверхность дверцы и уплотнение дверцы с помощью мягкой влажной ткани.

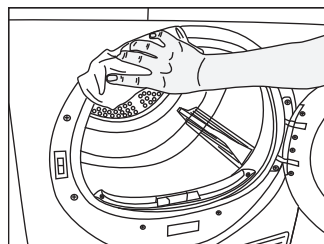
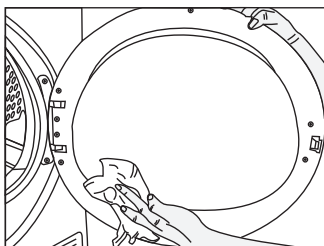

6.2 Очистка датчика

В сушильном автомате установлены датчики влажности для определения сухости белья.

Чтобы очистить датчики:

- Откройте загрузочную дверцу сушильного автомата.
- Подождите, пока машина охладится, если сушка завершена.
- Протрите металлические датчики кусочком мягкой ткани, смоченной в уксусе, и вытрите их насухо.



Очищайте металлические датчики 4 раза в год.

Обслуживание и чистка



Не используйте для чистки металлических поверхностей датчиков металлические инструменты.



Никогда не используйте для чистки растворители, чистящие средства и другие подобные вещества, поскольку это может привести к пожару и взрыву!

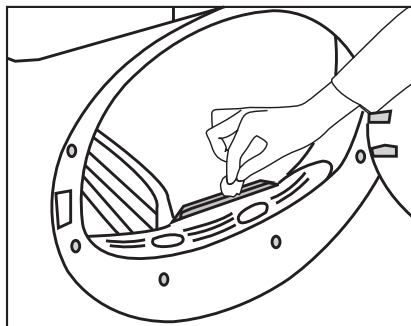

6.3 Слив воды из водосборника

В процессе сушки влага из белья удаляется и конденсируется, и вода, которая образуется в результате этого, скапливается в водосборнике. Сливайте воду из водосборника после каждого цикла сушки.



Водяной конденсат не является питьевой водой!



Ни в коем случае не снимайте водосборник во время выполнения программы!

Если Вы забудете опорожнить водосборник, сушильный автомат остановится в процессе следующих циклов сушки, когда загорится предупреждающий индикатор «Водосборник». В этом случае после опорожнения бака водяного конденсата нажмите кнопку «Пуск/пауза» для возобновления выполнения программы. Чтобы опорожнить бак водяного конденсата: Откройте ящик и аккуратно извлеките бак для воды.

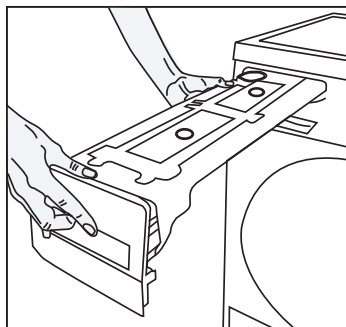

- Слейте воду из бака.

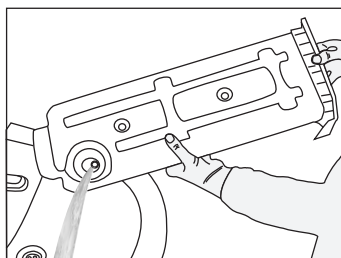

- Если в воронке имеется слой ворса, промойте ее под проточной водой.
- Установите бак на место.



В случае использования опции прямого слива воды в опорожнении водосборника нет необходимости.

Обслуживание и чистка

6.4 Очистка фильтра дверцы

Ворс и волокна, которые не могут задерживаться волокнистым фильтром, блокируются фильтром дверцы за предохранительной пластинкой.

Максимум при каждом 5-м цикле сушки будет загораться световой индикатор предупреждения "Очистка фильтра дверцы" в качестве напоминания.

Фильтр дверцы включает в себя двухуровневый фильтр. Первый уровень является губкой фильтра дверцы, а второй уровень — фильтрующей тканью. Очистка фильтра дверцы

- Нажмите на кнопку предохранительной пластинки для ее открывания.

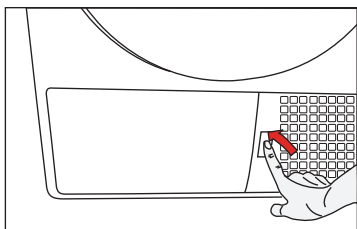

- Снимите крышку фильтра дверцы, повернув ее в направлении стрелки.

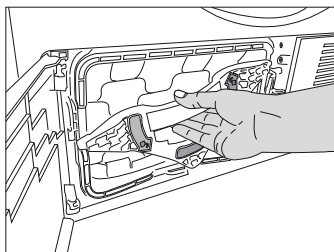

- Потяните фильтр дверцы наружу.

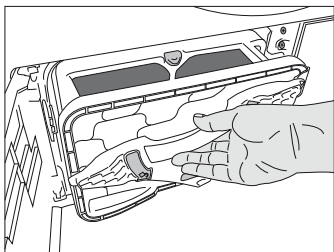

- Откройте фильтр дверцы путем нажатия красной кнопки.

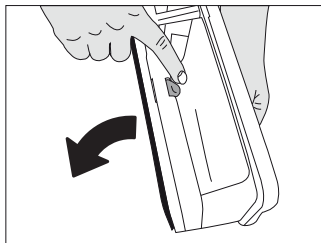

- Извлеките губку фильтра дверцы наружу.

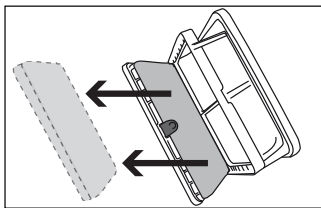

- Удалите рукой ворсинки, волокна и хлопок, появляющиеся на фильтрующей ткани или очистите ее с помощью куска мягкой ткани.
- Если Вы заметите слой ворса, который может привести к закупориванию фильтрующей ткани, промойте ее в теплой воде. Тщательно высушите фильтрующую ткань перед ее установкой обратно в фильтр дверцы.



Обслуживание и чистка

- Промойте губку фильтра дверцы рукой для удаления волокон и ворса на ее поверхности. После промывки губки выжмите ее рукой и удалите остатки воды. Тщательно высушите губку перед тем, как поместить ее для хранения.



В очистке губки нет необходимости, если скопление волокон и ворса на ней является незначительным.

- Поместите губку обратно на место.

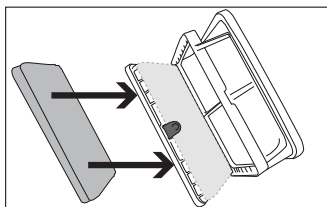

- Закройте фильтр дверцы так, чтобы красная кнопка была защелкнута.

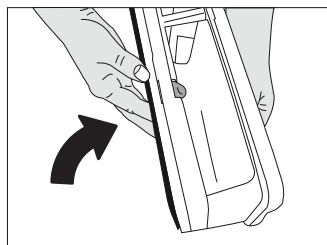

- Установите фильтр дверцы на место, поверните крышку фильтра дверцы в направлении стрелки и плотно закройте ее.

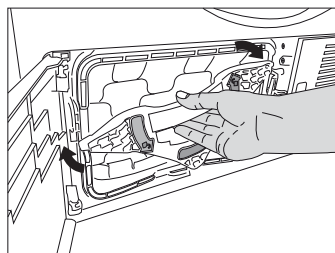

- Закройте крышку предохранительной пластинки.

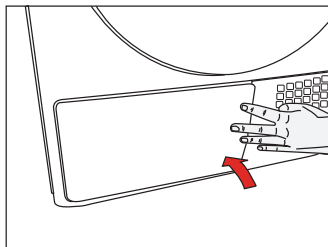

Сушка без установленной на месте губки фильтра дверцы приведет к повреждению машины!



В случае загрязнения волокнистого фильтра и фильтра дверцы сушка займет больше времени, и в результате увеличится количество потребляемой энергии.

6.5 Очистка испарителя

Удаляйте ворс, скапливаемый на ребрах испарителя, расположенного за фильтром дверцы, с помощью пылесоса.

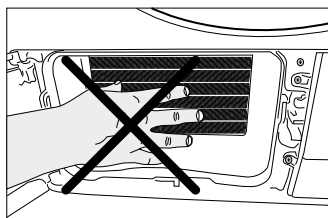

Также Вы можете производить очистку рукой при условии использования защитных перчаток. Не пытайтесь производить очистку голыми руками. Вы можете поранить руки о ребра испарителя.

7 Рекомендации по устранению неисправностей

Процесс сушки проходит очень медленно.

- Поры волокнистого фильтра закупорены. >>> *Промойте волокнистый фильтр теплой водой.*
- Фильтр дверцы закупорен. >>> *Очистите губку и фильтрующую ткань в фильтре дверцы.*
- Вентиляционные решетки в передней части машины заблокированы.. >>> *Удалите предметы (при их наличии), которые блокируют вентиляцию в передней части вентиляционных решеток.*
- Вентиляция недостаточная, так как помещение, где установлена машина, очень малое. >>> *Откройте дверь и окно помещения во избежание избыточного повышения температуры внутри помещения.*
- На датчике влажности скопилось накипь. >>> *Очистите датчик влажности.*
- Загружено слишком большое количество белья. >>> *Не допускайте избыточной загрузки сушильной машины.*
- Белье недостаточно отжато. >>> *Отожмите белье в стиральной машине с как можно более высокой скоростью.*

В конце сушки белье мокрое.



После сушки горячая одежда кажется более сырой, чем она является на самом деле.

- Вероятно, выбранная программа не соответствует типу белья. >>> *Проверьте этикетки на одежде, выберите соответствующую программу для имеющегося типа белья или используйте в дополнение программы таймера.*
- Поры волокнистого фильтра закупорены. >>> *Промойте волокнистый фильтр теплой водой.*
- Фильтр дверцы закупорен. >>> *Очистите губку и фильтрующую ткань в фильтре дверцы.*
- Загружено слишком большое количество белья. >>> *Не допускайте избыточной загрузки сушильной машины.*
- Белье недостаточно отжато. >>> *Отожмите белье в стиральной машине с как можно более высокой скоростью.*

Сушильная машина не включается, или программа не запускается. Сушильная машина не включается, когда она настроена.

- Вилка устройства не включена в розетку. >>> *Убедитесь, что шнур электропитания включен в розетку.*
- Загрузочная дверца приоткрыта. >>> *Убедитесь, что загрузочная дверца плотно закрыта.*
- Программа не выбрана, или кнопка «Пуск / Пауза / Отмена» не нажата. >>> *Убедитесь, что программа выбрана, и машина не находится в режиме паузы.*
- Включена блокировка от детей. >>> *Выключите блокировку от детей.*

Работа программы прервана без какой-либо причины.

- Загрузочная дверца приоткрыта. >>> *Убедитесь, что загрузочная дверца плотно закрыта.*
- Имеет место отключение электроэнергии. >>> *Нажмите кнопку «Пуск/пауза/отмена», чтобы включить программу.*
- Водосборник заполнен. >>> *Слейте воду из водосборника.*

Белье село, сваялось, повредилось.

- Программа, подходящая для данного типа белья, не используется. >>> *Проверьте этикетку на одежде и выберите подходящую программу для данного вида ткани.*

Рекомендации по устранению неисправностей

Освещение барабана не включается. (В моделях с лампой)
<ul style="list-style-type: none">• При нажатии кнопки «Вкл./ Выкл» сушильная машина не включается. >>> <i>Убедитесь, что сушильная машина включена.</i>• Лампа неисправна. >>> <i>Обратитесь к авторизованному сервисному агенту для замены лампы</i>
Горит символ “Конец/Противосминаемость”
<ul style="list-style-type: none">• Включена программа противосминаемости для предотвращения сминания белья, оставшегося в машине. >>> <i>Выключите сушильную машину и извлеките белье.</i>
Горит символ “Конец”.
<ul style="list-style-type: none">• Программа завершена. Выключите сушильную машину и извлеките белье.
Горит символ очистки волокнистого фильтра.
<ul style="list-style-type: none">• Волокнистый фильтр не очищен. >>> <i>Очистите волокнистый фильтр.</i>
Горит символ очистки волокнистого фильтра.
<ul style="list-style-type: none">• Корпус фильтра закупорен волокнами. >>> <i>Очистите корпус волокнистого фильтра.</i>• В порах волокнистого фильтра скопились отложения, которые могут вызвать закупоривание. >>> <i>Промойте волокнистый фильтр теплой водой.</i>• Фильтр дверцы закупорен. >>> <i>Очистите губку и фильтрующую ткань в фильтре дверцы.</i>
Из загрузочной дверцы вытекает вода
<ul style="list-style-type: none">• На внутренней поверхности загрузочной дверцы и на поверхностях корзины загрузочной дверцы скопились волокна. >>> <i>Очистите внутренние поверхности загрузочной дверцы и поверхности корзины загрузочной дверцы.</i>
Загрузочная дверца неожиданно открывается.
<ul style="list-style-type: none">• Загрузочная дверца приоткрыта. >>> <i>Нажимайте на загрузочную дверцу, чтобы закрыть ее, пока не услышите звук щелчка.</i>
Горит/мигает предупреждающий символ водосборника.
<ul style="list-style-type: none">• Водосборник заполнен. >>> <i>Слейте воду из водосборника.</i>• Сливной шланг перегнут. >>> <i>Если изделие подсоединено напрямую к канализации, проверьте шланг для слива воды.</i>
Горит символ предупреждения о необходимости очистки фильтра дверцы.
<ul style="list-style-type: none">• Фильтр дверцы не очищен. >>> <i>Очистите губку и фильтрующую ткань в фильтре дверцы.</i>



Если Вы не можете устранить проблему после выполнения инструкций, содержащихся в данном разделе, обратитесь к продавцу или авторизованному сервисному агенту. Никогда не пытайтесь произвести ремонт нерабочего изделия самостоятельно.