

► KDK911423
KDK911413
KDE911423
KDE911413

RU	Инструкции по эксплуатации	2
	Ящик для вакуумной упаковки	
UK	Інструкція з експлуатації	16
	Пристрій для вакуумного пакування	
EL	Οδηγίες χρήσης	30
	Συρτάρι κενού	
44	إرشادات وتعليمات الاستخدام	AR
	ذراج مفرغ من الهواء	

USER MANUAL



AEG

СОДЕРЖАНИЕ

1. ИНФОРМАЦИЯ ПО ТЕХНИКЕ БЕЗОПАСНОСТИ	3
2. ИНСТРУКЦИИ ПО ТЕХНИКЕ БЕЗОПАСНОСТИ	4
3. ОПИСАНИЕ ИЗДЕЛИЯ	6
4. ПАНЕЛЬ УПРАВЛЕНИЯ	6
5. ПЕРЕД ПЕРВЫМ ИСПОЛЬЗОВАНИЕМ ПРИБОРА	7
6. ЕЖЕДНЕВНОЕ ИСПОЛЬЗОВАНИЕ	7
7. ОЧИСТКА И УХОД	12
8. УСТРАНЕНИЕ НЕИСПРАВНОСТЕЙ	13
9. ОЦЕНКА ВОЗДЕЙСТВИЯ НА ОКРУЖАЮЩУЮ СРЕДУ	14

ДЛЯ ИДЕАЛЬНОГО РЕЗУЛЬТАТА

Благодарим вас за выбор данного изделия АЕГ. Оно будет безупречно служить вам долгие годы – ведь мы создали его, призвав на помощь инновационные технологии, которые помогают облегчить жизнь и реализуют функции, которых не найдешь в обычных приборах.

Потратьте несколько минут на чтение, чтобы получить от своей покупки максимум пользы.

На нашем веб-сайте Вы сможете:



Найти рекомендации по использованию изделий, руководства по эксплуатации, мастер устранения неисправностей, информацию о техническом обслуживании:
www.aeg.com



Зарегистрировать свое изделия для улучшения обслуживания:
www.aeg.com/productregistration



Приобрести дополнительные принадлежности, расходные материалы и фирменные запасные части для своего прибора:
www.aeg.com/shop

ПОДДЕРЖКА ПОТРЕБИТЕЛЕЙ И СЕРВИСНОЕ ОБСЛУЖИВАНИЕ

Мы рекомендуем использовать оригинальные запчасти.

При обращении в уполномоченный центр технической поддержки следует иметь под рукой следующую информацию: Модель, код изделия (PNC), серийный номер.

Данная информация находится на табличке с техническими данными.

 Внимание! Важные сведения по технике безопасности.

 Общая информация и рекомендации.

 Информация по охране окружающей среды.

Право на изменения сохраняется.

1. ⚠ ИНФОРМАЦИЯ ПО ТЕХНИКЕ БЕЗОПАСНОСТИ

Перед установкой и началом эксплуатации оборудования внимательно прочтите инструкции. Производитель не несет ответственности за ущерб и телесные повреждения, ставшие следствием ненадлежащей установки и эксплуатации оборудования. Инструкция должна быть всегда под рукой, чтобы руководствоваться ею в процессе эксплуатации.

1.1 Правила техники безопасности в отношении детей и уязвимых взрослых

- Этот прибор может использоваться детьми в возрасте 8 лет и старше и лицами с ограниченными физическими, сенсорными или умственными способностями или с недостатком опыта и знаний, при условии, что они выполняют работу под наблюдением или проинструктированы по вопросам использования прибора безопасным способом и понимают все сопутствующие опасности.
- Дети не должны играть с прибором.
- Упаковочные материалы должны храниться в недоступных для детей местах.
- Не подпускать детей и домашних животных к прибору во время эксплуатации.
- Детям разрешается выполнять очистку и техническое обслуживание прибора только под присмотром взрослых.
- Детей младше 3 лет можно подпускать только при условии, что они находятся под постоянным присмотром взрослых.

1.2 Общие предостережения относительно безопасного использования

- Установка прибора и замена кабеля должны выполняться только квалифицированным персоналом.
- Перед проведением работ по техническому обслуживанию необходимо отключить прибор от сети электропитания.
- Запрещается использовать паровые очистители для очистки прибора.

- Запрещается использовать абразивные моющие средства или металлические скребки для очистки прибора.
- В случае повреждения силового кабеля его должен заменить производитель, уполномоченный технический специалист или квалифицированный работник во избежание возникновения опасных ситуаций.

2. ИНСТРУКЦИИ ПО ТЕХНИКЕ БЕЗОПАСНОСТИ

2.1 Установка



ВНИМАНИЕ!

Установка прибора должна выполняться только квалифицированным персоналом.

- Снимите весь упаковочный материал.
- Запрещается осуществлять установку и эксплуатацию прибора при обнаружении каких-либо повреждений.
- Следуйте инструкциям, поставляемым в комплекте с прибором.
- Соблюдайте осторожность при перемещении прибора. Всегда пользуйтесь защитными перчатками.
- Не переворачивайте прибор вверх дном и не наклоняйте его! Это может вызвать утечку масла из насоса и повреждение оборудования.
- Соблюдайте минимально допустимое расстояние до других приборов.
- Убедитесь, что прибор установлен и закреплен на стационарной конструкции.
- Боковые стенки прибора должны примыкать к другому оборудованию или модулям одинаковой высоты.

2.2 Подключение к сети электропитания



ВНИМАНИЕ!

Опасность возгорания и удара электрическим током.

- Работы по подключению прибора к сети электропитания должны выполняться квалифицированным электриком.
- Прибор должен быть заземлен.
- Убедитесь, что электрические данные на табличке технических данных соответствуют электрическим параметрам системы. В случае несоответствия свяжитесь с электриком.

- Допускается использование только розеток с защитным контактом, установленных надлежащим образом.
- Запрещается использовать удлинители и многовыводные переходники.
- Осторожно, не поврейте штепсельную вилку и сетевой кабель. Если необходимо заменить электрический кабель, то эти работы должна выполнять наша служба техподдержки.
- Противоударные устройства должны быть закреплены таким образом, чтобы их невозможно было демонтировать без использования инструментов.
- Включение штепсельной вилки в розетку разрешается только после окончания установки.
- Не включайте штепсельную вилку в плохо закрепленную розетку.
- При отключении прибора от сети питания никогда не тяните за сетевой кабель. Держитесь за штепсельную вилку.
- Используйте только подходящие изолирующие устройства: прерыватели цепи, плавкие предохранители (винтовые предохранители необходимо извлечь из патрона), расцепители тока замыкания на землю и реле.
- Электрическая система должна быть оснащена изолирующим устройством с размыканием контактов во всех полюсах. Изолирующее устройство должно обеспечивать расстояние между разомкнутыми контактами не менее 3 мм.
- Настоящий прибор удовлетворяет требованиям директив ЕС.

2.3 Порядок работы



ВНИМАНИЕ!

Опасность получения травмы, ожогов, удара электрическим током или возникновения взрыва.

- Не прикасайтесь к запаивающей пластине после использования. Остаточное тепло может спровоцировать ожоги.
- Настоящий прибор предназначен исключительно для применения в домашних условиях.
- Запрещается вносить изменения в технические характеристики прибора.
- Запрещается оставлять работающий прибор без надзора.
- По окончании работы выключите прибор.
- Не прикасайтесь к прибору влажными руками, не допускайте контакта с водой.
- Не давите на выдвижной поддон.
- Не используйте прибор в качестве рабочей или опорной поверхности.
- Избегайте присутствия искр или открытого пламени вблизи прибора при открытии выдвижного поддона.

Не помещайте легко воспламеняющиеся жидкости, материалы или предметы на поверхность, внутрь или вблизи прибора.



ВНИМАНИЕ!

Во избежание повреждения прибора:

- Соблюдайте осторожность при монтаже и демонтаже принадлежностей.
- Не пытайтесь открыть крышку во время рабочего цикла
- Не пытайтесь открыть крышку во время рабочего цикла при отсутствии электроэнергии.
- Не ставьте тяжести на крышку.
- Избегайте падения посторонних предметов на крышку прибора! Это может привести к образованию трещин и повреждений, что чревато нарушением целостности прибора.

2.4 Очистка и уход



ВНИМАНИЕ!

Эксплуатация прибора сопряжена с опасностью повреждения, возникновения пожара или получения травмы.

- Перед проведением любых работ по техобслуживанию выключите прибор и выньте штепсельную вилку из розетки.
- Убедитесь, что прибор остыл.

2.5 Утилизация



ВНИМАНИЕ!

Опасность удушья и получения травмы.

- Отсоедините прибор от сети электропитания.
- Удалите сетевой кабель.

2.6 Служба техподдержки

- По вопросам ремонта прибора обращайтесь в уполномоченный центр технической поддержки.
- Используйте только оригинальные запчасти.

3. ОПИСАНИЕ ИЗДЕЛИЯ

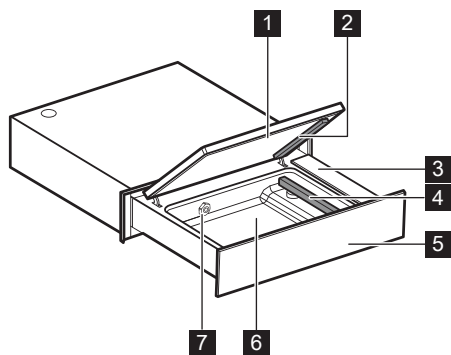

- 1** Крышка
- 2** Запайвающая подушка
- 3** Панель управления
- 4** Запайвающая пластина
- 5** Передняя панель
- 6** Камера
- 7** Заборный штуцер

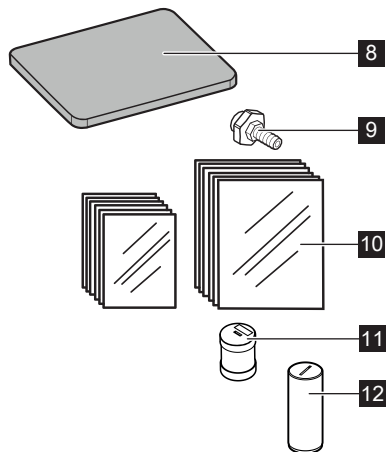

- 8** Загрузочная плита
- 9** Штуцер для внешней вакуумизации
- 10** Пакеты для замораживания, приготовления и хранения
25 шт. 20x30 см
25 шт. 25x35 см
- 11** Фильтр для масла
- 12** Пробка

4. ПАНЕЛЬ УПРАВЛЕНИЯ

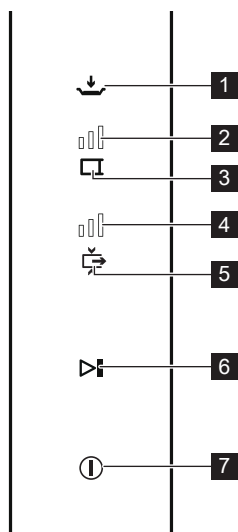

- 1** Кнопка МАРИНОВАНИЕ/
НАСТАИВАНИЕ
- 2** Индикатор времени ЗАПАЙКИ
- 3** Кнопка времени ЗАПАЙКИ
- 4** Индикатор уровня ВАКУУМИЗАЦИИ
- 5** Кнопка уровня ВАКУУМИЗАЦИИ
- 6** Кнопка ЗАПУСК/ОСТАНОВКА
- 7** Кнопка ВКЛЮЧЕНИЕ/
ВЫКЛЮЧЕНИЕ

5. ПЕРЕД ПЕРВЫМ ИСПОЛЬЗОВАНИЕМ ПРИБОРА



ВНИМАНИЕ!

См. разделы, посвященные правилам техники безопасности.



ВНИМАНИЕ!

Извлеченную при установке пластмассовую пробку **12** следует сохранить и снова установить в случае последующего перемещения машины (например, при переезде) во избежание утечки масла.

5.1 Процедура первой очистки прибора

- См. раздел “ОЧИСТКА И УХОД”.
- Перед первым использованием очистите все части прибора влажной тканью.

5.2 Первое использование

Включите прибор, удерживая нажатой кнопку















Перед использованием прибора выполните ЦИКЛ УСТАНОВЛЕНИЯ ТРЕБУЕМОГО РЕЖИМА, как описано ниже:

- Нажмите и удержите кнопку , пока все кнопки не начнут мигать.
- Закройте крышку, слегка прижимая ее.
- Нажмите кнопку . Во время выполнения программы мигают кнопки и .
- По завершении цикла (15 минут) кнопка прекратит мигать и прибор будет готов к использованию.





6. ЕЖЕДНЕВНОЕ ИСПОЛЬЗОВАНИЕ

Настоящее изделие идеально подходит для:

- Вакуумной упаковки пищевых продуктов для низкотемпературного приготовления методом “SousVide” (“су-вид”).
- Вакуумной упаковки для хранения пищевых продуктов.
- Маринования/настаивания продуктов.



Кнопка	Описание	Функция	
	Кнопка ВКЛЮЧЕНИЕ/ ВЫКЛЮЧЕНИЕ	Для включения/выключения прибора.	
	Кнопка ЗАПУСК/ ОСТАНОВКА	Для запуска/остановки цикла упаковки.	
	Кнопка ВАКУУМИЗАЦИЯ	Для установки одного из 4 возможных уровней вакуумизации.	 только запайка
		Предустановлено МАКСИМАЛЬНОЕ значение.	 МИН.
			 СРЕД.
			 МАКС.
	Кнопка ЗАПАЙКА	Для установки времени запайки в зависимости от толщины пакета ¹⁾ . Предварительно задано значение 2,5 с. Это идеальное время для входящих в комплект поставки пакетов.	 отключено
			 1,5 с
			 2,5 с
			 4,0 с
	Кнопка МАРИНОВАНИЕ/ НАСТАИВАНИЕ	Для подключения функции маринования/ настаивания.	

1) Чем больше толщина пакета, тем большее нужно установить время.





- Максимально выдвините поддон.
 - Включите прибор, удерживая нажатой кнопку .
 - Если необходимо, измените уровень вакуумизации и время запайки.
 - Поднимите крышку и поместите пакет с пищевыми продуктами, которые нужно упаковать, внутрь камеры на расстоянии не менее 2 см от запаивающей пластины.
 - Для идеальной запайки важно не испачкать пакет в месте спаивания. Поэтому рекомендуется завернуть края пакета наружу на 4/5 см. После помещения продукта вернуть пакету исходное состояние.
 - Для продуктов небольшого размера пользуйтесь загрузочной плитой: она позволяет надлежащим образом разместить пакет относительно запаивающей пластины.
 - Закройте крышку, слегка прижав ее и нажмите кнопку , которая начнет мигать. Теперь начнется цикл упаковки.
 - По завершении цикла эта кнопка перестанет мигать.
 - Откройте крышку и достаньте пакет.
-  Не прикасайтесь к запаивающей пластине после использования. Остаточное тепло может спровоцировать ожоги.
- Выключите прибор, удерживая нажатой кнопку .
-  Если прибор не используется в течение 60 минут, он автоматически выключается.

Жидкие продукты

Если во время работы прибора нажать кнопку , то цикл остановится и будет сразу же выполнена запайка пакета. Эту процедуру следует использовать при упаковке жидких продуктов, которые могут закипеть во время цикла вакуумизации.

 **Примечание:** Периодически прибор автоматически выполняет цикл установления требуемого режима (см. раздел 6.5), при выполнении которого мигают кнопки  и . На приборе нельзя выполнять никаких действий, пока не закончится цикл и не перестанут мигать 2 кнопки.

В зависимости от упаковываемого продукта рекомендуется установить вакуумизации, как указано в таблице:

Уровень вакуумизации 	Использование
	Упаковка, разделение на порции без вакуумизации. ¹⁾
	Упаковка, разделение на порции особенно деликатных продуктов (салат, томаты и т.п.) с минимальным уровнем вакуумизации (МИН.).
	<ul style="list-style-type: none"> - Упаковка, разделение на порции деликатных продуктов (отварные овощи, фрукты, нежное мясо, тесто) и жидкие продукты (супы, кремы, соусы). - Маринование в пакете. - Приготовление в вакуумной упаковке (“SousVide”/ “су-вид”) деликатных продуктов (например, рыба) со средним уровнем вакуумизации (СРЕД.).
	<ul style="list-style-type: none"> - Упаковка, разделение на порции твердых продуктов (отварные овощи, твердые сыры, солонина). - Приготовление в вакуумной упаковке (“SousVide”/ “су-вид”) твердых продуктов (например, мясо, картофель, морковь и т.п.) с максимальным уровнем вакуума (МАКС.).

¹⁾ При этой функции внутри пакета все равно создается минимальное разрежение.

6.1 Использование пакетов

Поставляемые пакеты идеально подходят для замораживания, хранения и приготовления продуктов в вакуумной упаковке при низкой температуре.

Код для заказа пакетов: 902979704

50 пакетов для замораживания, приготовления в вакуумной упаковке и хранения
(25 шт. размером 20x30 см + 25 шт. размером 25x35 см)

Код для заказа пакетов: 9029794014

50 пакетов для приготовления в вакуумной упаковке и хранения
(25 шт. размером 20x30 см + 25 шт. размером 25x35 см)



Рекомендуется использовать фирменные пакеты.

www.aeg.com/shop

6.2 Вакуумная упаковка пищевых продуктов для низкотемпературного приготовления методом “SousVide” (“су-вид”)

Суть данной технологии заключается в медленном приготовлении при низкой температуре продуктов, предварительно запаянных в вакуумный пакет.

Данный способ приготовления имеет немало преимуществ:

- Продукты сохраняют вкус и текстуру.
- Продукты лучше сохраняют естественный вкус и запах, которые не теряются в процессе готовки.
- Благодаря сниженной потере влаги, приготовленные продукты получаются более нежными и сочными.
- Обеспечивается сохранение минералов и витаминов в продукте.
- Для приготовления пищи не нужно добавлять масло или жир.

6.3 Вакуумная упаковка для хранения пищевых продуктов

Вакуумная упаковка обеспечивает сохранность продуктов в течение более длительного времени.

При желании упаковать только что приготовленные продукты, их необходимо предварительно охладить, по возможности, при помощи шкафа быстрого охлаждения.

6.4 Маринование/настаивание продуктов

- Включите прибор, удерживая нажатой кнопку
- Поместите пищевой продукт с маринадом на противень.
- Поднимите крышку и поместите противень в камеру.
- Нажмите кнопку , которая начнет мигать.
- Закройте крышку, слегка прижимая ее.
- Нажмите кнопку , чтобы начать цикл маринования. Эта кнопка начнет мигать.
- По завершении цикла маринования эта кнопка перестанет мигать.
- Теперь можно открыть крышку и достать противень.

Цикл маринования и настаивания имеет предустановленную продолжительность, составляющую 8 минут.

Чтобы увеличить настаивание, повторите цикл.

Настаивание можно отключить в любой момент нажатием кнопки



Можно также мариновать продукты непосредственно в пакете.

В этом случае нужно установить уровень вакуумизации в зависимости от собственных нужд.

6.5 Дополнительные функции

“Внешняя вакуумизация”

Эта функция используется для удаления воздуха из специальных герметично закрываемых контейнеров (не входят в комплект поставки прибора).

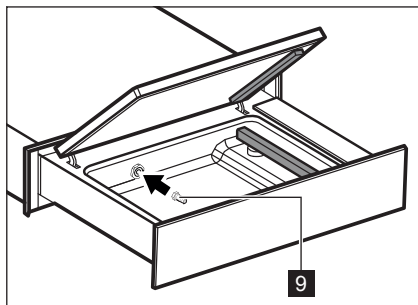

- Для “внешней вакуумизации” затяните штуцер **9**, входящий в комплект прибора, внутри камеры.

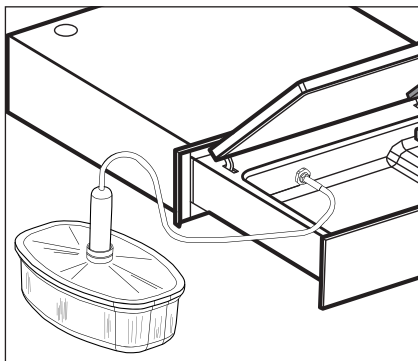

- Соедините трубку контейнера со штуцером **9**.
- Установить максимальный уровень вакуумизации **||||** и отключите запайку **□□**.
- При открытой крышке прибора нажмите кнопку **▷||**, чтобы запустить цикл упаковки. Эта кнопка начнет мигать.
- По завершении цикла эта кнопка перестанет мигать.

“Цикл установления требуемого режима”

Эта функция предназначена для использования в следующих ситуациях:

- Перед первым использованием прибора.
- После длительного простоя прибора.
- После упаковки продуктов с высоким содержанием влаги (к примеру, супов).
- При обнаружении ухудшения эксплуатационных характеристик прибора (к примеру: увеличение времени вакуумизации или неспособность прибора достичь нужной степени вакуумизации)

Выполнение данной программы занимает около 15 минут и гарантирует полную очистку насоса и удаление жидких эмульсий, которые могут присутствовать в масле.

Запрещается осуществлять запайку продуктов в ходе выполнения данной программы.

Действовать следующим образом:

- Нажмите и удержите кнопку **☒**, пока все кнопки не начнут мигать.
- Закройте крышку, слегка прижимая ее.
- Нажмите кнопку **▷||**. Во время выполнения программы мигают кнопки **▷||** и **☒**.
- По завершении цикла (15 минут) кнопка **▷||** прекратит мигать и прибор будет готов к использованию.

7. ОЧИСТКА И УХОД



ВНИМАНИЕ!

См. разделы, посвященные правилам техники безопасности.

- По окончании работы необходимо провести очистку прибора, пользуясь мягкой влажной тканью.

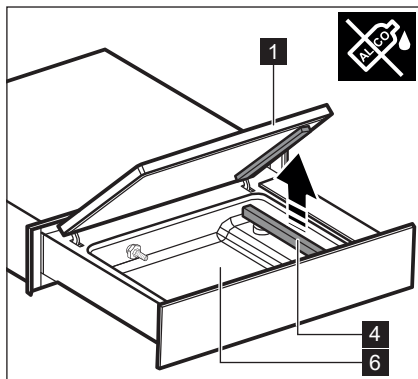

- Используя нейтральное моющее средство (вода и мыло), очистите крышку из органического стекла марки Plexiglas **1** снаружи и изнутри.
- Не используйте абразивные продукты, моющие средства на основе спирта, абразивные губки, растворители или металлические предметы.
- При использовании средств для очистки стальной камеры **6**, руководствуйтесь инструкциями по технике безопасности на упаковке.
- Перед очисткой камеры **6** рекомендуется демонтировать запаивающую пластину **4**, особенно при наличии в камере остатков жидкости.
- Очистите запаивающую пластину **4** при помощи сухой ткани. Удалите с пластины налипшие твердые остатки.
- Используя обычное моющее средство, подходящее для нержавеющей стали, очистите металлические поверхности прибора.

8. УСТРАНЕНИЕ НЕИСПРАВНОСТЕЙ



ВНИМАНИЕ!







См. разделы, посвященные правилам техники безопасности.

8.1 Что делать, если ...

Проблема	Возможная причина	Решение
Пакет не запаян, как следует.	Неправильное время запайки.	Измените время запайки.
	Повышенная степень износа или грязь на уплотняющей прокладке крышки.	Почистите или замените уплотняющую пластину крышки (обратитесь в службу техподдержки).
	Неправильное положение пакета на запаивающей пластине.	Разместите пакет надлежащим образом.
	Запаивающая пластина изношена (прожжено тефлоновое покрытие).	Замените запаивающую пластину (обратитесь в службу техподдержки).
	Сломан резец под тефлоновым покрытием запаивающей пластины.	Замените резец (обратитесь в службу техподдержки).
Недостаточная степень вакуумизации.	Неправильно установлен уровень вакуумизации.	Измените значение уровня вакуумизации.
	Повышенная степень износа или грязь на уплотняющей прокладке крышки.	Почистите или замените уплотняющую пластину крышки (обратитесь в службу техподдержки).
	Крышка не закрыта, как следует.	Закройте крышку, как следует. Убедитесь в отсутствии посторонних предметов или грязи между крышкой и камерой.
Крышка не открывается.	Прекращена подача питания.	Дождитесь возобновления подачи питания.
На крышке имеются трещины.	Крышка повреждена.	Замените крышку (обратитесь в службу техподдержки).
Мигают кнопки  и  .	“Цикл установления требуемого режима” выполняется.	Дождитесь завершения “цикла установления требуемого режима” (15 минут).

Цикл вакуумизации прерывается через несколько секунд после его начала и мигает кнопка  .	Повышенная степень износа или грязь на уплотняющей прокладке крышки.	Почистите или замените уплотняющую пластину крышки и убедитесь в правильности закрытия.
---	--	---

Сообщения об аварийных ситуациях

Аварийный сигнал	Возможная причина	Решение
Кнопка  постоянно мигает.	Электронная плата неисправна.	Обратитесь в службу техподдержки.
Кнопка  постоянно мигает.	Не достигнута нужная степень вакуумизации.	Почистите или замените уплотняющую пластину крышки (обратитесь в службу техподдержки). Убедитесь, что крышка закрыта, как следует. Нажмите кнопку  , чтобы сбросить аварийный сигнал.
Кнопки  и  постоянно мигают.	Требуется замена масла насоса.	Обратитесь в службу техподдержки.
Кнопка  постоянно мигает.	Цикл упаковки преждевременно завершен, потому что упаковывается влажностойкий продукт.	Нажмите кнопку  , чтобы сбросить аварийный сигнал.

8.2 Данные службы технической поддержки

Если не удается устранить неисправность, обращайтесь в уполномоченный центр технической поддержки.

Информация, необходимая для центра технической поддержки, приведена на табличке технических данных, установленной с левой стороны прибора. Запрещается снимать табличку с техническими данными.

9. ОЦЕНКА ВОЗДЕЙСТВИЯ НА ОКРУЖАЮЩУЮ СРЕДУ

Материалы, обозначенные знаком , следует направлять на вторичную переработку.

Упаковку следует выбрасывать в специальные контейнеры для вторичной переработки. Помогайте защищать окружающую среду и здоровье человека, а также перерабатывать отходы электронного и электрического оборудования.

Приборы, обозначенные знаком , нельзя выбрасывать в обычные бытовые отходы. Сдавайте их в ближайший центр по переработке отходов или обращайтесь в уполномоченную службу по месту жительства.

Дата производства данного изделия указана в серийном номере (serial number), где первая цифра номера соответствует последней цифре года производства, вторая и третья цифры – порядковому номеру недели. Например, серийный номер 43012345 означает, что изделие произведено на тридцатой неделе 2014 года.

ЗМІСТ

1. ІНФОРМАЦІЯ З ТЕХНІКИ БЕЗПЕКИ	17
2. ІНСТРУКЦІЇ З ТЕХНІКИ БЕЗПЕКИ	18
3. ОПИС ВИРОБУ	20
4. ПАНЕЛЬ УПРАВЛІННЯ	20
5. ПЕРЕД ПЕРШИМ ВИКОРИСТАННЯМ	21
6. ЩОДЕННА ЕКСПЛУАТАЦІЯ	21
7. ЧИСТКА ТА ДОГЛЯД	26
8. УСУНЕННЯ НЕСПРАВНОСТЕЙ	27
9. МІРКУВАННЯ ЩОДО ЗАХИСТУ НАВКОЛИШНЬОГО СЕРЕДОВИЩА	28

ДЛЯ ВІДМІННОГО РЕЗУЛЬТАТУ

Дякуємо, що обрали цей прилад AEG. Ми створили його для бездоганної роботи протягом багатьох років, за інноваційними технологіями, які допомагають робити життя простішим - ці властивості, які можна й не знайти в звичайних приладах.

Будь ласка, приділіть декілька хвилин, аби прочитати, як отримати найкраще від цього приладу.

Відвідайте на нашу інтернет-сторінку:



Поради з використання, брошури, інструкції з усунення несправностей, сервісна інформація:

www.aeg.com



Зареєструйте виріб, щоб отримати покращене обслуговування:

www.aeg.com/productregistration



Придбання аксесуарів, витратних матеріалів та оригінальних запчастин для вашого приладу:

www.aeg.com/shop

РОБОТА З КЛІЄНТАМИ ТА СЕРВІСНЕ ОБСЛУГОВУВАННЯ

Рекомендується використовувати оригінальні запчастини.

При звертанні до сервісного центру необхідно мати наступну інформацію: Модель, номер виробу, серійний номер.

Її можна знайти на таблиці з технічними даними.

 Увага! Важлива інформація з техніки безпеки.

 Загальна інформація та поради.

 Інформація щодо захисту навколишнього середовища.

Дані можуть бути змінені без попередження.

1. ⚠ ІНФОРМАЦІЯ З ТЕХНІКИ БЕЗПЕКИ

Перед установкою та експлуатацією приладу слід уважно прочитати інструкцію користувача. Виробник не несе відповідальності за пошкодження, що виникли через неправильне встановлення або експлуатацію. Інструкції з користування приладом слід зберігати з метою користування в майбутньому.

1.1 Безпека дітей та осіб з обмеженими можливостями

- Цей прилад можуть використовувати діти віком від 8 років та особи з обмеженими фізичними, сенсорними чи розумовими здібностями або недостатнім досвідом і знаннями, якщо такі особи перебувають під наглядом відповідальної за їх безпеку людини.
- Не дозволяйте дітям гратися з приладом.
- Пакувальні матеріали слід тримати у недоступному для дітей місці.
- Не допускайте дітей та домашніх тварин до приладу під час його роботи чи охолодження.
- Не можна доручати чищення або технічне обслуговування дітям без відповідного нагляду.
- Дітей до 3-х років не підпускайте до приладу, якщо ви за ними постійно не наглядаєте.

1.2 Загальні правила безпеки

- Установка приладу і заміна кабелів повинна виконуватися тільки кваліфікованим персоналом.
- Вимикайте прилад, перш ніж виконувати технічне обслуговування.
- Не використовуйте пароочишувач для чищення приладу.
- Не використовуйте абразивні миючі засоби та металеві шкребки для чищення приладу.
- У разі пошкодження кабелю живлення зверніться для його заміни до виробника, авторизованого сервісного центру чи іншої кваліфікованої особи. Робити це самостійно небезпечно.

2. ІНСТРУКЦІЇ З ТЕХНІКИ БЕЗПЕКИ

2.1 Установлення



ПОПЕРЕДЖЕННЯ!

Встановлення приладу має здійснюватись тільки кваліфікований спеціаліст.

- Зніміть весь пакувальний матеріал з приладу.
- При наявності пошкоджень прилад не встановлювати та не використовувати.
- Виконуйте інструкції, що додаються до приладу.
- Пересувайте прилад завжди обережно, користуючись захисними рукавичками.
- Не нахиляйте та не перевертайте прилад! Це може призвести до витoku масла з насосу та псуванню приладу.
- Дотримуйтеся вимог щодо мінімальної відстані від інших приладів.
- Переконайтесь у надійному та стійкому закріпленні приладу.
- Сторони приладу повинні примикати до приладів тієї ж висоти.

2.2 Підключення до мережі



ПОПЕРЕДЖЕННЯ!

Загроза пожежі й ураження електричним струмом.

- Усі електричні з'єднання повинні виконуватись тільки кваліфікованим електриком.
- Обов'язково заземліть прилад.
- Переконайтесь у відповідності усіх електричних даних, вказаних на заводській табличці, до параметрів вашої мережі. В іншому разі викличте електрика.
- Завжди використовуйте електричну розетку з правильно встановленим захисним контактом.
- Не користуйтеся багатополісними штепсельними вилками/розетками або подовжувачами.

- Перевірте відсутність ушкоджень вилки, шнуру та електричного дроту. Зверніться до сервісної служби або електрика для заміни пошкодженого електричного шнура або дроту.
- Пристрої, що захищають від ураження електричним струмом, повинні закріплюватися так, щоб зняти їх можна було б тільки за допомогою інструментів.
- Увімкніть вилку в штепсельну розетку тільки після завершення монтажу. Перевірте наявність доступу до вилки.
- Не вмикайте вилку, якщо розетка не закріплена належним чином.
- Щоб вимкнути прилад, витягніть зі штепсельної розетки тільки вилку. В жодному разі не висмикуйте кабель живлення.
- Користуйтеся тільки відповідними ізолюючими пристроями: автоматичними вимикачами, пробками (гвинтові пробки необхідно вийняти з патрону), роз'єднувачами та реле заземлення.
- Електросистема повинна бути оснащена засобами відключення від мережі з роз'єднанням контактів по всіх полюсах для забезпечення повного відключення у разі перенапруження категорії III. Відстань між розведеними контактами вимикача повинна бути не менше 3 мм.
- Цей прилад відповідає вимогами ЄС.

2.3 Експлуатація



ПОПЕРЕДЖЕННЯ!

Загроза отримання травм, опіку, ураження струмом або вибуху.

- Не торкайтеся зварювальної планки зразу після герметизації. Ви можете обпектися залишковим теплом.
- Використовуйте цей прилад виключно в приватних цілях .
- Не змінюйте характеристики цього приладу.
- Під час роботи приладу обов'язково наглядайте за ним.
- Вимкніть прилад після завершення роботи.
- Не користуйтеся приладом з вологими руками для уникнення контакту з водою.
- Не прикладайте завелике зусилля до висувного ящика.
- Не використовуйте прилад як опорну чи робочу поверхню.
- Уникайте наявності іскор або відкритого полум'я біля приладу при відкриванні висувного ящика.

Не ставте або не тримайте займисті суміші, речовини або предмети на приладі, усередині або біля нього.



ПОПЕРЕДЖЕННЯ!

Загроза пошкодження приладу

- Обережно виймайте або вставляйте аксесуари.
- Не відкривайте кришку під час робочого циклу.
- У разі відключення електроживлення під час робочого циклу при закритій кришці не намагайтеся відкрити її за допомогою інструментів, дочекайтесь відновлення електроживлення.
- Не ставте жодних важких предметів на кришку!

- Запобігайте падінню будь-яких предметів на кришку! Це може порушити її цілісність, спричинити тріщини або пошкодження. Не здійснюйте упаковку при наявності тріщин або пошкоджень на кришці.

2.4 Чистка та догляд



ПОПЕРЕДЖЕННЯ!

Загроза отримання травм, пожежі або пошкодження майна.

- Перед виконанням будь-якої процедури технічного обслуговування вимкніть прилад та витягніть вилку з штепсельної розетки.
- Переконайтеся, що прилад охолонув.

2.5 Зберігання



ПОПЕРЕДЖЕННЯ!

Небезпека отримання травми або задухи.

- Витягніть вилку з електромережі.
- Від'єднайте та змотайте кабель.

2.6 Технічна Підтримка

- Для ремонту приладу зверніться до авторизованого Сервісного Центру.
- Рекомендується використовувати оригінальні запчастини.

3. ОПИС ВИРОБУ

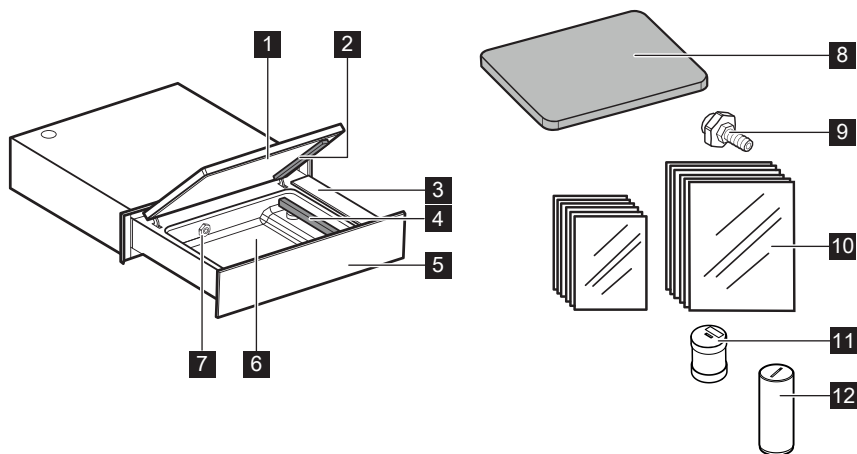

- 1** Кришка
- 2** Ущільнювач кришки
- 3** Панель управління
- 4** Зварювальна планка
- 5** Фронтальна панель
- 6** Камера
- 7** Насадка для відкочування повітря

- 8** Зменшувач об'єму
- 9** Роз'єм для підключення зовнішнього вакууму
- 10** Конверти для заморожування, приготування їжі та зберігання
N. 25 20x30 см
N. 25 25x35 см
- 11** Фільтр оливи
- 12** Кришка

4. ПАНЕЛЬ УПРАВЛІННЯ

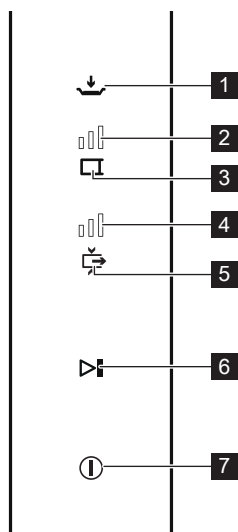

- 1** Кнопка МАРИНУВАННЯ/
ВИМОЧУВАННЯ
- 2** Індикатор часу СПАЮВАННЯ
- 3** Кнопка часу СПАЮВАННЯ
- 4** Індикатор РІВНЯ ВАКУУМУ
- 5** Кнопка РІВЕНЬ ВАКУУМУ
- 6** Кнопка СТАРТ/СТОП
- 7** Кнопка УВІМКНУТИ/
ВИМКНУТИ

5. ПЕРЕД ПЕРШИМ ВИКОРИСТАННЯМ



ПОПЕРЕДЖЕННЯ!

Наведені у розділах щодо безпеки.



ПОПЕРЕДЖЕННЯ!

Пластиковий ковпачок **12**, що знімається на етапі встановлення, має бути збережений і встановлений знов при переміщенні верстата у майбутньому (наприклад, при престановці) з метою запобігання витоку оливи.

5.1 Перша чистка

- Зверніться до розділу «ЧИСТКА ТА ДОГЛЯД».
- Протріть вологою м'якою тканиною усі частини приладу перед першим використанням.

5.2 Перше використання

Увімкніть прилад, утримуючи кнопку **1**.















Перед експлуатацією виконайте "Програму налагодження" як вказано нижче:

- Натисніть і утримуйте кнопку **↔** до тих пір, поки всі кнопки блимають.
- Закрийте кришку легким натисканням.
- Натисніть кнопку **▶||**. Під час роботи програми блимають кнопки **▶||** і **↔**.
- Після закінчення циклу (15 хвилин) кнопка **▶||** перестане блимати і прилад буде готовий до використання.





6. ЩОДЕННА ЕКСПЛУАТАЦІЯ

Цей прилад ідеально підходить для:

- Вакуумної упаковки харчових продуктів для низькотемпературного приготування їжі «Sous Vide».
- Вакуумної упаковки харчових продуктів для зберігання.
- Маринування/вимочування харчових продуктів.

Кнопка	Опис	Функція	
	Кнопка УВІМКНУТИ/ ВИМКНУТИ	Для включення / виключення приладу.	
	Кнопка СТАРТ Кнопка СТОП	Для запуску / припинення циклу пакування.	
	Кнопка РІВЕНЬ ВАКУУМУ	Для того, щоб встановити один з 4 доступних рівнів вакууму. Заздалегідь встановлений параметр: МАКС.	 тільки запаювання  МІН.  СЕРЕД.  МАКС.
	Кнопка ЗАПАЮВАННЯ	Для того, щоб встановити час запаювання у залежності від товщини пакету ¹⁾ . Заздалегідь встановлений параметр - 2,5 сек, ідеальний час для пакетів, які додаються до приладу.	 вимкнення  1,5 сек.  2,5 сек.  4,0 сек.
	Кнопка МАРИНУВАННЯ/ ВИМОЧУВАННЯ	Для активації функції маринування/вимочування.	



1) Чим більше товщина пакету, тим довший буде встановлений час.

- Витягніть ящик до максимуму.
 - Увімкніть прилад, утримуючи кнопку .
 - Якщо треба, змініть рівень вакууму та час запаювання.
 - Підніміть кришку та покладіть усередину камери пакет з продуктами, що треба запаяти, залишивши відстань принаймні 2 см до зварювальної планки.
 - Для того, щоб забезпечити ідеальне зварювання, важливо не забруднити конверт у зоні, де відбувається зварювання. З цієї причини бажано зігнути внутрішню сторону конверта назовні на 4-5 см. Після вкладання продуктів складіть конверт, як він був складений спочатку.
 - Для маленьких продуктів використовуйте зменшувач об'єму, який допоможе правильно розташувати пакет у відношенні до зварювальної планки.
 - Обережно закрийте кришку та натисніть кнопку , яка почне блимати. Таким чином Ви розпочнете цикл пакування.
 - Після закінчення циклу ця кнопка перестане блимати.
 - Відкрийте кришку та заберіть пакет.
-  Не торкайтеся зварювальної планки сразу після герметизації. Ви можете обпектися залишковим теплом.
- Вимкніть прилад, утримуючи кнопку .
-  Якщо прилад не використовується протягом 60 хвилин, він вимикається автоматично.





Рідкі продукти

Якщо під час операції натиснути кнопку , цикл зупиниться и запаювання конверту відбудеться негайно. Ця процедура може бути застосована при пакуванні рідких продуктів, які під час циклу пакування можуть закипіти.



Примітка: Періодично прилад автоматично виконує програма налагодження (дивіться розділ 6.5), протягом якого будуть блимати кнопки  і . Дозвольте циклу завершитися, не змінюючи нічого на приладі, доки ці дві кнопки не перестануть блимати.

Залежно від продукту, який повинен бути запакований, рекомендується встановлювати рівень вакууму, як показано у таблиці нижче:

Рівень вакууму 	Експлуатація
	Упакуйте, поділіть на порції без створення вакууму. ¹⁾
	Упакуйте, поділіть на порції, особливо ніжні продукти (салат, помідори, і т.д.) з мінімальним рівнем вакууму (MIN).
	<ul style="list-style-type: none"> - Упакуйте, поділіть на порції ніжні продукти (варені овочі, фрукти, ніжне м'ясо, макаронні вироби) та рідкі продукти (супи, креми, соуси). - Маринуйте в пакеті. - Готування в вакуумі (Sous Vide) ніжних продуктів (наприклад, риби) на середньому рівні вакууму (MED).
	<ul style="list-style-type: none"> - Упакуйте, поділіть на порції тверді продукти (сирі овочі, тверді сири, ковбасні вироби). - Готування в вакуумі (Sous Vide) твердих продуктів (наприклад, м'яса, картоплі, моркви тощо) на максимальному рівні вакууму (MAX).

¹⁾ За допомогою цієї функції у середині пакету створюється мінімальний тиск

6.1 Використання пакетів

Спеціальні вакуумні пакети, які додаються до приладу, ідеально підходять для заморожування, зберігання і приготування у вакуумній упаковці харчових продуктів при низьких температурах.

Код замовлення пакетів: 902979704

50 пакетів для вакуумного приготування та зберігання
(25 штук розміром: 20x30 см + 25 штук розміром: 25x35 см)

Код замовлення пакетів: 9029794014

50 пакетів для вакуумного приготування та зберігання
(25 штук розміром: 20x30 см + 25 штук розміром: 25x35 см)



Ми рекомендуємо використовувати оригінальні конверти.

www.aeg.com/shop

6.2 Вакуумне пакування харчових продуктів для низькотемпературного приготування «Sous Vide»

Вакуумне пакування для приготування у вакуумі (sous vide).

Деякі з переваг цього методу:

- Поліпшення запаху та текстури продуктів.
- Зберігання як смаку, так і запаху, оскільки вони не втрачаються в процесі приготування.
- Зменшення втрати рідини робить їжу більш м'якою та менш сухою.
- Поживні речовини (мінерали та вітаміни) зберігаються у вакуум-пакетах.
- При готуванні не потрібно додавати рослинні та тваринні жири.

6.3 Вакуумне пакування для зберігання продуктів

Усунення повітря дозволяє подовжити строк зберігання продуктів.

У разі, якщо Ви хочете зберігати у вакуумі свіжо приготовані продукти, їх потрібно спочатку охолодити, можливо, за допомогою холодильної машини.

6.4 Маринування/Замочування

- Увімкніть прилад, утримуючи кнопку
- Покладіть продукт з маринадом у банку.
- Відкрийте кришку та поставте банку усередину вакуумної камери.
- Натисніть кнопку , яка почне блимати.
- Закрийте кришку легким натисканням.
- Натисніть кнопку , щоб запустити цикл маринаду. Ця кнопка почне блимати.
- Після закінчення циклу маринаду ця кнопка перестане блимати.
- Тепер ви можете відкрити кришку та витягнути банку.

Цикл маринування і настоювання має заданий час 8 хвилин.

Для підвищення ефекту замочування, повторіть цикл.

Таке замочування можна перервати у будь-який момент, натиснувши кнопку



Ви можете запустити маринування продуктів безпосередньо в пакеті. У цьому випадку встановіть рівень вакууму відповідно до ваших потреб.

6.5 Додаткові функції

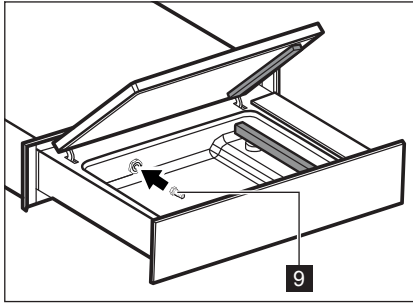

“Зовнішній вакуум”

Ця програма повинна використовуватися для усунення повітря усередині спеціальних герметичних контейнерів (не постачаються з приладом).

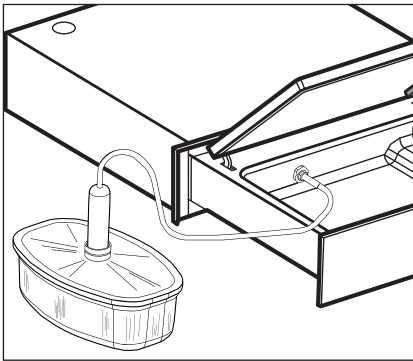

- Відкрутити шуцер **9**, встановлений усередині вакуумної камери.



- Підключіть шланг до контейнера **9**.
- Встановіть максимальний рівень вакууму  і відключіть запаювання .
- З відкритою кришкою приладу натисніть кнопку **▶||**, щоб почати цикл упаковки. Ця кнопка почне блимати.
- Після закінчення циклу ця кнопка перестане блимати.

“Програма налагодження”



Ця програма повинна виконуватися у наступних ситуаціях:

- Перед першим використанням приладу.
- Після тривалої перерви в експлуатації приладу.
- Після запаювання продуктів з вмістом підвищеної вологості (напр. супи).
- Якщо ви помітите погіршення у роботі приладу (напр.: збільшення часу досягнення вакууму або повне недосягнення).

Ця програма триває приблизно 15 хвилин і забезпечує повне очищення насоса, видаляє всі рідкі емульсії, які можуть міститися в олії.

Не заповнюйте жодних продуктів, поки виконується програма.

Виконайте наступні дії:

- Натисніть і утримуйте кнопку  до тих пір, поки всі кнопки блимають.
- Закрийте кришку легким натисканням.
- Натисніть кнопку **▶||**. Під час роботи програми блимають кнопки **▶||** і .
- Після закінчення циклу (15 хвилин) кнопка **▶||** перестане блимати і прилад буде готовий до використання.

7. ЧИСТКА ТА ДОГЛЯД

ПОПЕРЕДЖЕННЯ!
Наведені у розділах щодо безпеки.

- Після кожного використання протирайте прилад вологою тканиною.

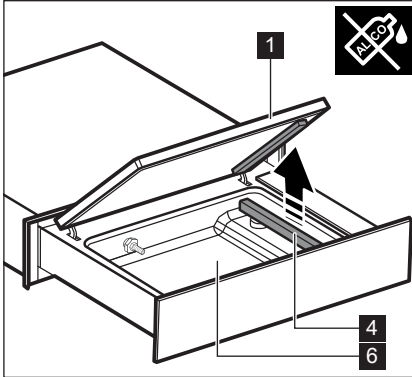

- Протирайте кришку з органічного скла **1** всередині та назовні тільки нейтральними миючими засобами (вода та мило).
- Не користуйтеся абразивними продуктами, миючими засобами на основі спирту, абразивними губками, розчинниками або металевими предметами.
- Якщо Ви користуєтесь засобами для чистки сталеві камери **6**, дотримуйтесь інструкцій з безпеки, вказаних на упаковці.
- Перед чисткою камери **6**, особливо якщо усередині залишилась рідина, рекомендується вийняти зварювальну планку **4**.
- Протріть зварювальну планку **4** сухою тканиною. Вийміть будь-які залишки плівки, які залишилися.
- Протріть металеві поверхні, користуючись звичайними миючими засобами, призначеними для нержавіючої сталі.

8. УСУНЕННЯ НЕСПРАВНОСТЕЙ



ПОПЕРЕДЖЕННЯ!







Наведені у розділах щодо безпеки.

8.1 Що робити, якщо ...

Проблема	Причина	Рішення
Пакет погано запаюється.	Встановлено недостатній час запаювання.	Змінити час запаювання.
	Ущільнювач кришки забруднений або зношений.	Очистити або замінити ущільнювач кришки (звернутися до служби технічного обслуговування для заміни).
	Неправильне розміщення пакету на запалювальній планці.	Покласти пакет правильно.
	Зварювальна планка зношена (обгоріло тефлонове покриття).	Замінити зварювальну планку (звернутися до служби технічного обслуговування для заміни).
	Зламалася тефлонова смуга на зварювальній планці.	Замінити смугу (звернутися до служби технічного обслуговування для заміни).
У вакуумній камері створюється низький вакуум	Неправильно встановлений рівень вакууму.	Змінити відсоток вакууму.
	Ущільнювач кришки забруднений або зношений.	Очистити або замінити ущільнювач кришки (звернутися до служби технічного обслуговування для заміни).
	Кришка неправильно закрита.	Закрите кришку правильно. Перевірити відсутність між кришкою та камерою предметів або забруднень.
Вакуумна камера не відкривається.	Відсутнє електроживлення.	Зачекайте відновлення електроживлення.
Кришка пошкоджена.	Пошкоджене покриття.	Встановіть на місце кришку (для заміни зверніться до Служби технічної підтримки).
Блимають кнопки  .	“Програма налагодження” у процесі	Зачекайте, поки закінчиться “програма налагодження” (15 хвилин).

Цикл вакуумізації зупиняється протягом декількох секунд і кнопка  починає блимати.	Ущільнювач кришки забруднений або зношений.	Очистіть або замініть ущільнювач кришки та перевірте правильність закриття.
---	---	---

Повідомлення про проблему

Проблема	Причина	Рішення
Кнопка  буде безперервно блимати.	Електрична панель не справна.	Зверніться до служби Технічної Підтримки.
Кнопка  буде безперервно блимати.	У приладі не створюється достатній вакуум.	Очистити або замінити ущільнювач кришки (звернутися до служби технічного обслуговування для заміни). Переконайтеся, що кришка щільно закривається. Натисніть кнопку  , щоб перезавантажити прилад.
Кнопки  і  будуть безперервно блимати.	Треба замінити масло насоса.	Зверніться до служби Технічної Підтримки.
Кнопка  буде безперервно блимати.	При пакуванні вологих продуктів цикл пакування закінчується швидше.	Натисніть кнопку  , щоб перезавантажити прилад.

8.2 Дані служби Технічної Підтримки

Якщо ви не можете вирішити проблему самостійно, зверніться в авторизований Сервісний центр.

Інформація, яка необхідна Центру Технічної Підтримки, знаходиться на таблиці, розташованій на лівій стороні пристрою. Не видяляйте заводську таблицю.

9. МІРКУВАННЯ ЩОДО ЗАХИСТУ НАВКОЛИШНЬОГО СЕРЕДОВИЩА

Здавайте на повторну переробку матеріали, позначені відповідним символом .
Викидайте упаковку у відповідні контейнери для вторинної сировини. Допоможіть захистити навколишнє середовище та здоров'я інших людей і забезпечити вторинну переробку електричних і електронних приладів.

Не викидайте прилади, позначені відповідним символом , разом з іншим домашнім сміттям.
Поверніть продукт до заводу із вторинної переробки у вашій місцевості або зверніться до місцевих муніципальних органів влади

ΠΙΝΑΚΑΣ ΠΕΡΙΕΧΟΜΕΝΩΝ

1. ΠΛΗΡΟΦΟΡΙΕΣ ΓΙΑ ΤΗΝ ΑΣΦΑΛΕΙΑ	31
2. ΟΔΗΓΙΕΣ ΓΙΑ ΤΗΝ ΑΣΦΑΛΕΙΑ	32
3. ΠΕΡΙΓΡΑΦΗ ΤΟΥ ΠΡΟΪΟΝΤΟΣ	34
4. ΠΙΝΑΚΑΣ ΕΛΕΓΧΟΥ	34
5. ΠΡΟΕΤΟΙΜΑΣΙΑ ΓΙΑ ΤΗΝ ΠΡΩΤΗ ΧΡΗΣΗ	35
6. ΚΑΘΗΜΕΡΙΝΗ ΧΡΗΣΗ	35
7. ΚΑΘΑΡΙΣΜΟΣ ΚΑΙ ΦΡΟΝΤΙΔΑ	40
8. ΕΠΙΛΥΣΗ ΠΡΟΒΛΗΜΑΤΩΝ	41
9. ΠΕΡΙΒΑΛΛΟΝΤΙΚΑ ΖΗΤΗΜΑΤΑ	42

ΓΙΑ ΑΡΙΣΤΑ ΑΠΟΤΕΛΕΣΜΑΤΑ

Σας ευχαριστούμε που επιλέξατε αυτό το προϊόν της AEG. Το σχεδιάσαμε για να σας παρέχει άσπρη απόδοση για πολλά χρόνια, χάρη στις πρωτοποριακές τεχνολογίες που θα σας απλοποιήσουν τη ζωή - λειτουργίες που δεν θα βρείτε σε κοινές συσκευές.

Σας παρακαλούμε να αφιερώσετε λίγα λεπτά για την ανάγνωση των οδηγιών, ούτως ώστε να γνωρίζετε πώς να εκμεταλλευτείτε στο μέγιστο την ηλεκτρική οικιακή συσκευή σας.

Επισκεφθείτε την ιστοσελίδα μας για:



Λήψη συμβουλών, κατέβασμα των φυλλαδίων μας, εξαίλιψη ενδεχομένων ανωμαλιών, επίτευξη πληροφοριών τεχνικής βοήθειας:

www.aeg.com



Καταγράψτε το προϊόν σας και λάβετε μια καλύτερη εξυπηρέτηση:

www.aeg.com/productregistration



Αποκτήστε αξεσουάρ, υλικά κατανάλωσης και γνήσια ανταλλακτικά για τον εξοπλισμό σας:

www.aeg.com/shop

ΕΞΥΠΗΡΕΤΗΣΗ ΠΕΛΑΤΩΝ ΚΑΙ ΣΥΝΤΗΡΗΣΗ

Συνιστούμε πάντα τη χρήση γνήσιων ανταλλακτικών.

Όταν απευθύνεστε στο εξουσιοδοτημένο Σέρβις, βεβαιωθείτε ότι διαθέτετε τα παρακάτω στοιχεία: Μοντέλο, PNC, αύξοντα αριθμό.

Οι πληροφορίες βρίσκονται πάνω στην πινακίδα αναγνώρισης.

 Προειδοποίηση/Προσοχή - Σημαντικές πληροφορίες για την ασφάλεια.

 Γενικές πληροφορίες και συμβουλές.

 Πληροφορίες για το περιβάλλον.

Υπόκεινται σε αλλαγές.

1. ⚠ ΠΛΗΡΟΦΟΡΙΕΣ ΓΙΑ ΤΗΝ ΑΣΦΑΛΕΙΑ

Διαβάστε προσεκτικά τις οδηγίες που παρέχονται πριν την εγκατάσταση και χρήση του εξοπλισμού. Ο κατασκευαστής δεν ευθύνεται για βλάβες και ζημιές λόγω της εσφαλμένης εγκατάστασης και χρήσης του εξοπλισμού. Να έχετε πάντα διαθέσιμες τις οδηγίες χρήσης για μελλοντική αναφορά.

1.1 Ασφάλεια παιδιών και ευπαθών ατόμων

- Ο εξοπλισμός αυτός μπορεί να χρησιμοποιηθεί από παιδιά ηλικίας 8 ετών και άνω και από ενήλικες με περιορισμένες σωματικές, αισθητηριακές ή διανοητικές ικανότητες ή χωρίς εμπειρία και γνώση της χρήσης του εξοπλισμού, μόνο αν επιβλέπονται ή έχουν ενημερωθεί σχετικά με τη χρήση του εξοπλισμού και των κινδύνων που τον αφορούν.
- Μην επιτρέπετε στα παιδιά να παίζουν με τον εξοπλισμό.
- Κρατήστε τα υλικά της συσκευασίας μακριά από παιδιά.
- Κρατήστε τα παιδιά και τα κατοικίδια ζώα μακριά από τον εξοπλισμό κατά τη διάρκεια λειτουργίας του.
- Ο καθαρισμός και οι εργασίες συντήρησης δεν πρέπει να γίνονται από παιδιά που δεν επιτηρούνται.
- Κρατήστε μακριά από παιδιά κάτω των 3 ετών αν δεν επιτηρούνται συνεχώς.

1.2 Γενικές προειδοποιήσεις ασφαλείας

- Η εγκατάσταση του εξοπλισμού και η αντικατάσταση των καλωδίων πρέπει να εκτελείται μόνο από εξειδικευμένο προσωπικό.
- Πριν από την εκτέλεση οποιασδήποτε εργασίας συντήρησης αποσυνδέετε τον εξοπλισμό από το ηλεκτρικό ρεύμα.
- Μη χρησιμοποιείτε συσκευή καθαρισμού με ατμό για να καθαρίσετε τον εξοπλισμό.
- Μη χρησιμοποιείτε λειαντικά καθαριστικά ή μεταλλικές ξύστρες για να καθαρίσετε τον εξοπλισμό.
- Αν το ηλεκτρικό καλώδιο έχει υποστεί ζημιά, πρέπει να αντικατασταθεί από τον κατασκευαστή, από έναν εξουσιοδοτημένο τεχνικό ή από εξειδικευμένο άτομο προκειμένου να αποφευχθούν επικίνδυνες καταστάσεις.

2. ΟΔΗΓΙΕΣ ΓΙΑ ΤΗΝ ΑΣΦΑΛΕΙΑ

2.1 Εγκατάσταση



ΠΡΟΣΟΧΗ!

Η εγκατάσταση του εξοπλισμού θα πρέπει να εκτελείται από εξουσιοδοτημένο προσωπικό.

- Αφαιρέστε όλα τα υλικά της συσκευασίας.
- Μην τοποθετείτε ή χρησιμοποιείτε τον εξοπλισμό αν έχει υποστεί ζημιά.
- Ακολουθήστε τις οδηγίες που παρέχονται μαζί με τον εξοπλισμό.
- Δίνετε πάντα προσοχή κατά τη φάση μετακίνησης του εξοπλισμού. Φοράτε πάντα γάντια ασφαλείας.
- Μην ανατρέπετε ή γέρνετε τον εξοπλισμό! Κάτι τέτοιο προκαλεί τη διαρροή πετρελαίου από την αντλία και μπορεί να καταστρέψει τον ίδιο τον εξοπλισμό.
- Θα πρέπει να τηρείτε την ελάχιστη απόσταση από τους άλλους εξοπλισμούς.
- Βεβαιωθείτε ότι ο εξοπλισμός έχει τοποθετηθεί και στερεωθεί σωστά σε μια σταθερή δομή.
- Οι πλευρές του εξοπλισμού πρέπει να παραμένουν δίπλα σε εξοπλισμούς ή μονάδες του ίδιου ύψους.

2.2 Ηλεκτρική σύνδεση



ΠΡΟΣΟΧΗ!

Κίνδυνος πυρκαγιάς και ηλεκτροπληξίας.

- Όλες οι ηλεκτρικές συνδέσεις θα πρέπει να εκτελούνται από έναν εξειδικευμένο ηλεκτρολόγο.
- Ο εξοπλισμός πρέπει να διαθέτει γείωση.
- Βεβαιωθείτε ότι τα ηλεκτρικά στοιχεία που αναφέρονται στην πινακίδα των στοιχείων αντιστοιχούν σε εκείνα του συστήματος. Διαφορετικά, επικοινωνήστε με έναν ηλεκτρολόγο.
- Χρησιμοποιείτε πάντα ηλεκτρική πρίζα με επαφή προστασίας σωστά εγκατεστημένη.
- Μη χρησιμοποιείτε πολύπριζα και καλώδια επέκτασης.
- Προσέξτε να μην καταστρέψετε το βύσμα και το καλώδιο. Σε περίπτωση που πρέπει να αντικατασταθεί το ηλεκτρικό καλώδιο, η επέμβαση θα πρέπει να γίνει από το δικό μας κέντρο τεχνικής εξυπηρέτησης.
- Οι διατάξεις προστασίας από την ηλεκτροπληξία πρέπει να στερεώνονται ούτως ώστε να μην μπορούν να απενεργοποιηθούν χωρίς τη χρήση εργαλείων.
- Βάλτε το ηλεκτρικό βύσμα στην πρίζα μόνο όταν ολοκληρωθεί η εγκατάσταση.
- Σε περίπτωση που είναι χαλαρό το βύσμα, μη το βάλετε στην πρίζα.
- Μην τραβάτε το ηλεκτρικό καλώδιο για να αποσυνδέσετε τον εξοπλισμό. Τραβήξτε μόνο το βύσμα.
- Χρησιμοποιήστε μόνο τις κατάλληλες διατάξεις μόνωσης: αυτόματους διακόπτες, ασφάλειες (εκείνες με πώμα πρέπει να αφαιρεθούν από τη θήκη των ασφαλειών), αποσυμπλέκτες για βλάβη ρεύματος γείωσης και ρελέ.
- Η ηλεκτρική εγκατάσταση πρέπει να είναι εξοπλισμένη με μια διάταξη μόνωσης που να επιτρέπει την αποσύνδεση του εξοπλισμού από την ηλεκτρική πρίζα όλων των πόλων. Η συσκευή μόνωσης πρέπει να έχει πλάτος ανοίγματος επαφής όχι μικρότερο από 3 mm.
- Ο εξοπλισμός αυτός συμμορφώνεται με τις οδηγίες ΕΟΚ.

2.3 Χρήση



ΠΡΟΣΟΧΗ!

Κίνδυνος τραυματισμού, εγκαυμάτων, ηλεκτροπληξίας ή εκρήξεων.

- Μην αγγίζετε τη ράβδο συγκόλλησης μετά τη χρήση. Η θερμότητα που υπάρχει μπορεί να προκαλέσει εγκαυματα.
 - Χρησιμοποιείτε τον εξοπλισμό αποκλειστικά σε οικιακό περιβάλλον.
 - Μην τροποποιείτε τις προδιαγραφές αυτού του εξοπλισμού.
 - Μην αφήνετε ποτέ τον εξοπλισμό χωρίς επίβλεψη κατά τη διάρκεια της λειτουργίας.
 - Απενεργοποιείτε τον εξοπλισμό μετά από κάθε χρήση.
 - Μη θέτετε σε λειτουργία τον εξοπλισμό με υγρά χέρια ή όταν υπάρχει κάποια επαφή με νερό.
 - Μην ασκείτε πίεση στο συρτάρι.
 - Μη χρησιμοποιείτε τον εξοπλισμό ως επιφάνεια εργασίας ή ως επιφάνεια στήριξης.
 - Αποφεύγετε την παρουσία σπινθήρων ή ανοικτών εστιών φωτιάς κοντά στον εξοπλισμό όταν ανοίγετε το συρτάρι.
- Μην τοποθετείτε ή κρατάτε υγρά ή εύφλεκτα υλικά, ούτε εξαιρετικά εύφλεκτα αντικείμενα στον εξοπλισμό, στο εσωτερικό του ή σε άμεση γειτνίαση.



ΠΡΟΣΟΧΗ!

Υπάρχει ο κίνδυνος να υποστεί ζημιά ο εξοπλισμός.

- Δώστε προσοχή όταν αφαιρείται ή τοποθετείτε τα αξεσουάρ.
- Μην παραβιάζετε το άνοιγμα του καπακιού κατά τη διάρκεια του κύκλου εργασίας.
- Μην παραβιάζετε το άνοιγμα του καπακιού κατά τη διάρκεια του κύκλου εργασίας σε περίπτωση διακοπής ρεύματος.
- Μην τοποθετείτε κανένα βάρος στο καπάκι.

- Προσέξτε ούτως ώστε να μην πέφτουν αντικείμενα πάνω στο καπάκι. Κάτι τέτοιο μπορεί να μεταβάλλει την ακεραιότητα, προκαλώντας ρωγμές ή θραύση.

2.4 Καθαρισμός και φροντίδα



ΠΡΟΣΟΧΗ!

Υπάρχει κίνδυνος τραυματισμού, πυρκαγιάς ή βλάβης του εξοπλισμού.

- Πριν εκτελέσετε οποιαδήποτε εργασία συντήρησης, απενεργοποιήστε τον εξοπλισμό και βγάλτε το βύσμα από την πρίζα.
- Βεβαιωθείτε ότι είναι κρύος ο εξοπλισμός.

2.5 Διάθεση



ΠΡΟΣΟΧΗ!

Κίνδυνος τραυματισμού ή ασφυξίας.

- Αποσυνδέστε το βύσμα από την ηλεκτρική πρίζα.
- Κόψτε το ηλεκτρικό καλώδιο και απορρίψτε το.

2.6 Τεχνική υποστήριξη

- Για να επισκευάσετε τον εξοπλισμό επικοινωνήστε με το εξουσιοδοτημένο κέντρο τεχνικής υποστήριξης.
- Χρησιμοποιήστε μόνο τα γνήσια ανταλλακτικά.

3. ΠΕΡΙΓΡΑΦΗ ΤΟΥ ΠΡΟΪΟΝΤΟΣ

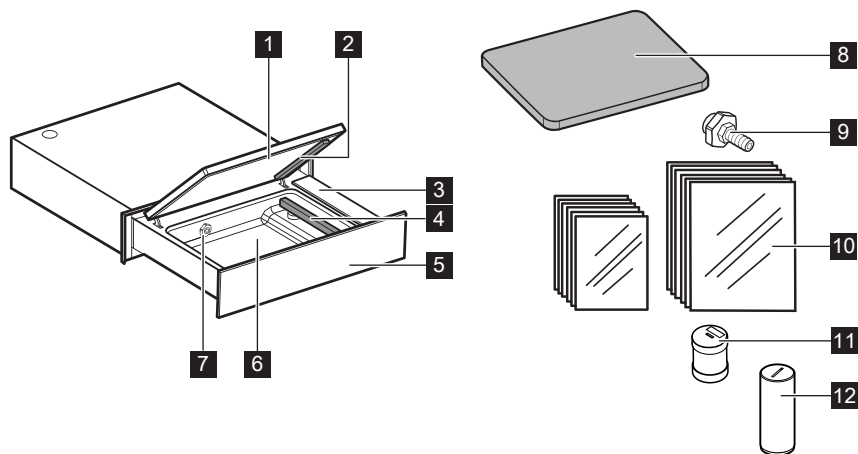

- 1 Καπάκι
- 2 Μαξιλαράκι σφράγισης
- 3 Πίνακας ελέγχου
- 4 Ράβδος συγκόλλησης
- 5 Μπροστινό πάνελ
- 6 Λεκάνη
- 7 Ακροφύσιο αναρρόφησης

- 8 Πλάκα πλήρωσης
- 9 Σύνδεση για κενού εξωτερικά
- 10 Σακούλες για κατάψυξη, μαγείρεμα κενού και συντήρηση.
N. 25 20x30 cm
N. 25 25x35 cm
- 11 Φίλτρο λαδιού
- 12 Πώμα

4. ΠΙΝΑΚΑΣ ΕΛΕΓΧΟΥ

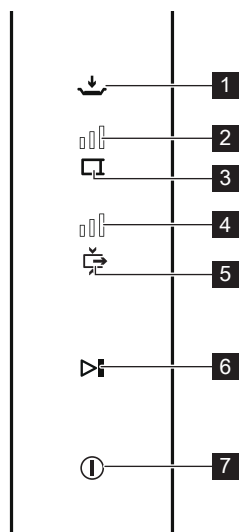

- 1 Κουμπί ΜΑΡΙΝΑΡΙΣΜΑΤΟΣ/ΕΓΧΥΣΗΣ τροφίμων
- 2 Δείκτης χρόνου ΣΥΓΚΟΛΛΗΣΗΣ
- 3 Κουμπί χρόνου ΣΥΓΚΟΛΛΗΣΗΣ
- 4 Δείκτης επιπέδου ΚΕΝΟΥ
- 5 Κουμπί επιπέδου ΚΕΝΟΥ
- 6 Κουμπί ΕΚΚΙΝΗΣΗΣ/ΣΤΑΣΗΣ
- 7 Κουμπί ΕΝΕΡΓΟΠΟΙΗΣΗΣ/ ΑΠΕΝΕΡΓΟΠΟΙΗΣΗΣ

5. ΠΡΟΕΤΟΙΜΑΣΙΑ ΓΙΑ ΤΗΝ ΠΡΩΤΗ ΧΡΗΣΗ



ΠΡΟΣΟΧΗ!

Ανατρέξτε στα κεφάλαια σχετικά με την ασφάλεια.



ΠΡΟΣΟΧΗ!

Το πλαστικό πώμα **12** που έχει αφαιρεθεί κατά τη φάση της εγκατάστασης, πρέπει να φυλάσσεται και να τοποθετείται εκ νέου για μελλοντικές εγκαταστάσεις του μηχανήματος (για παράδειγμα μετακομίσεις) προκειμένου να μην υπάρχει διαρροή πετρελαίου.

5.1 Πρώτος καθαρισμός

- Ανατρέξτε στο κεφάλαιο «ΚΑΘΑΡΙΣΜΟΣ ΚΑΙ ΦΡΟΝΤΙΔΑ».
- Καθαρίστε με ένα υγρό πανί όλα τα μέρη πριν την πρώτη χρήση.

5.2 Πρώτη χρήσης

Ενεργοποιήστε τον εξοπλισμό κρατώντας πατημένο το κουμπί **1**.















Πριν τη χρήση προχωρήστε στον ΚΥΚΛΟ ΕΠΑΝΑΡΥΘΜΙΣΗΣ όπως υποδεικνύεται στη συνέχεια:

- Κρατήστε πατημένο το κουμπί **↔** έως ότου αρχίσουν να αναβοσβήνουν όλα τα κουμπιά.
- Κλείστε το καπάκι ασκώντας μια ελαφριά πίεση.
- Πατήστε το κουμπί **▶||**. Κατά την εκτέλεση του προγράμματος θα αναβοσβήνουν τα κουμπιά **▶||** και **↔**.
- Στο τέλος του κύκλου (15 λεπτά) το κουμπί **▶||** θα σταματήσει να αναβοσβήνει και ο εξοπλισμός θα είναι έτοιμος για χρήση.





6. ΚΑΘΗΜΕΡΙΝΗ ΧΡΗΣΗ

Το προϊόν αυτό είναι ιδανικό για:

- Συσκευασία τροφίμων κενού για μαγείρεμα σε χαμηλή θερμοκρασία "SousVide".
- Συσκευασία τροφίμων κενού για συντήρηση.
- Μαρινάρισμα/έγχυση τροφίμων.

Κουμπί	Περιγραφή	Λειτουργία	
	Κουμπί ΕΝΕΡΓΟΠΟΙΗΣΗΣ/ ΑΠΕΝΕΡΓΟΠΟΙΗΣΗΣ	Για να ενεργοποιήσετε/απενεργοποιήσετε τον εξοπλισμό.	
	Κουμπί ΕΚΚΙΝΗΣΗΣ/ ΣΤΑΣΗΣ	Για την εκκίνηση/στάση του κύκλου συσκευασίας.	
	Κουμπί ΚΕΝΟΥ	Για να ρυθμίσετε ένα από τα 4 επίπεδα κενού που είναι διαθέσιμα. Η προκαθορισμένη τιμή είναι η ΜΕΓ.	 Συγκόλληση μόνο
			 ΕΛΑΧ.
			 ΜΕΣ.
			 ΜΕΓ.
	Κουμπί ΣΥΓΚΟΛΗΣΗ	Για να ρυθμίσετε το χρόνο συγκόλλησης με βάση το πάχος της σακούλας ¹⁾ . Ο εξοπλισμός είναι ρυθμισμένος στα 2,5 δευ., ιδανικός χρόνος για τις σακούλες που παρέχονται.	 Απενεργοποιημένος
			 1,5 s
			 2,5 s
			 4,0 s
	Κουμπί ΜΑΡΙΝΑΡΙΣΜΑΤΟΣ/ ΕΓΧΥΣΗΣ	Για να ενεργοποιήσετε τη λειτουργία μαριναρίσματος/έγχυσης.	



1) Όσο μεγαλύτερο είναι το πάχος της σακούλας, τόσο περισσότερος θα είναι ο χρόνος ρύθμισης.

- Τραβήξτε προς τα έξω το συρτάρι έως το μεγαλύτερο άνοιγμα.
 - Ενεργοποιήστε τον εξοπλισμό κρατώντας πατημένο το κουμπί .
 - Αλλάξτε αν χρειάζεται το επίπεδο του κενού και το χρόνο συγκόλλησης.
 - Ανασηκώστε το καπάκι και τοποθετήστε στη λεκάνη τη σακούλα με το τρόφιμο που θέλετε να συσκευάσετε αφήνοντας τουλάχιστον 2 cm πέρα από τη ράβδο συγκόλλησης.
 - Για την εξασφάλιση μια τέλειας συγκόλλησης είναι σημαντικό να μην λερώσετε τη σακούλα στην περιοχή όπου γίνεται η συγκόλληση. Για το λόγο αυτό σας συνιστούμε να ξαναδιπλώσετε την εσωτερική πλευρά της σακούλας προς τα έξω κατά 4/5 cm. Αφού βάλετε το τρόφιμο ξαναδιπλώστε τη σακούλα στην αρχική κατάσταση.
 - Για προϊόντα με μικρό όγκο χρησιμοποιήστε την πλάκα πλήρωσης που παρέχεται εφόσον διευκολύνει την καλύτερη θέση στη σακούλα της ράβδου συγκόλλησης.
 - Κλείστε το καπάκι ασκώντας ελαφριά πίεση και πατήστε το κουμπί  το οποίο αρχίζει να αναβοσβήνει. Θα αρχίσει έτσι ο κύκλος συσκευασίας.
 - Στο τέλος του κύκλου το κουμπί αυτό θα αρχίσει να αναβοσβήνει.
 - Ανοίξτε το καπάκι και τραβήξτε προς τα έξω τη σακούλα.
-  Μην αγγίζετε τη ράβδο συγκόλλησης μετά τη χρήση. Η θερμότητα που υπάρχει μπορεί να προκαλέσει εγκαύματα.
- Απενεργοποιήστε τον εξοπλισμό κρατώντας πατημένο το κουμπί .
-  Αν ο εξοπλισμός δεν χρησιμοποιηθεί για 60 λεπτά απενεργοποιείται αυτόματα.





Υγρά τρόφιμα

Αν κατά τη διάρκεια λειτουργίας πατηθεί το κουμπί , ο κύκλος θα σταματήσει και θα εκτελεστεί αμέσως η συγκόλληση της σακούλας. Η διαδικασία αυτή θα πρέπει να χρησιμοποιείται αν συσκευάζονται υγρά προϊόντα που κατά τη διάρκεια του κύκλου κενού μπορεί να μεταφερθούν σε βρασμό.



Σημείωση: Περιοδικά ο εξοπλισμός εκτελεί αυτόματα έναν κύκλο επαναρυθμίσσης (δείτε κεφ. 6.5) κατά τη διάρκεια του οποίου αναβοσβήνουν τα κουμπιά  και . Αφήστε τον κύκλο να εκτελεστεί χωρίς να παρέμβετε στον εξοπλισμό έως ότου τα 2 κουμπιά σταματήσουν να αναβοσβήνουν.

Ανάλογα με το τρόφιμο που πρόκειται να συσκευαστεί σας συνιστούμε να ρυθμίσετε το επίπεδο του κενού όπως υποδεικνύεται στον πίνακα:

Επίπεδο κενού 	Χρήση
	Συσκευάστε, διαιρέστε σε μερίδες χωρίς δημιουργία κενού. ¹⁾
	Συσκευάστε, διαιρέστε σε μερίδες τα ιδιαίτερα ευπαθή τρόφιμα (πράσινα λαχανικά, ντομάτες, κλπ..) με ελάχιστο επίπεδο κενού (MIN).
	<ul style="list-style-type: none"> - Συσκευάστε, διαιρέστε σε μερίδες ευπαθή τρόφιμα (βραστά λαχανικά, φρούτα, τρυφερό κρέας, ζυμαρικά) και υγρά τρόφιμα (σούπες, κρέμες, σάλτσες). - Μαρινάρετε στη σακούλα. - Μαγειρέψτε σε κενό (SousVide) ευπαθή τρόφιμα (πχ. ψάρι) με μεσαίο επίπεδο κενού (MED).
	<ul style="list-style-type: none"> - Συσκευάστε, διαιρέστε σε μερίδες στερεά τρόφιμα (ωμά λαχανικά, σκληρά τυριά, αλλαντικά). - Μαγειρέψτε σε κενό (SousVide) στερεά τρόφιμα (πχ. κρέας, πατάτες, καρότα, κλπ..) με επίπεδο μέγιστο κενού (MAX).

¹⁾ Με τη λειτουργία αυτή δημιουργείται ωστόσο μια μικρή υποπίεση μέσα στη σακούλα.

6.1 Χρήση σακούλας

Οι σακούλες που παρέχονται είναι ιδανικές για την κατάψυξη, συντήρηση και μαγείρεμα τροφίμων κενού σε χαμηλές θερμοκρασίες.

Κωδικός για παραγγελία σακούλας: 902979704

50 σακούλες για κατάψυξη, μαγείρεμα κενού και συντήρηση.
(25 κομμάτια διάστασης: 20x30 cm + 25 κομμάτια διάστασης 25x35 cm)

Κωδικός για παραγγελία σακούλας: 9029794014

50 σακούλες για μαγείρεμα κενού και συντήρηση
(25 κομμάτια διάστασης: 20x30 cm + 25 κομμάτια διάστασης 25x35 cm)



Σας συνησιτούμε τη χρήση της γνήσιας σακούλας.

www.aeg.com/shop

6.2 Συσκευασία τροφίμων κενού για μαγείρεμα σε χαμηλή θερμοκρασία “SousVide”

Με αυτή την τεχνική τα σφραγισμένα τρόφιμα στη σακούλα κενού πρέπει να μαγειρεύονται στη συνέχεια αργά σε χαμηλή θερμοκρασία.

Τα πλεονεκτήματα είναι αναρίθμητα:



- η γεύση και η σύσταση της τροφής παραμένουν αναλλοίωτες.
- διατηρείται η γεύση και το άρωμα επειδή το άρωμα δεν χάνεται κατά τη διάρκεια του μαγειρέματος.
- η ελάχιστη απώλεια υγρών καθιστά τις τροφές πιο μαλακές και λιγότερο στεγνές.
- διατηρούνται στην τροφή οι θρεπτικές ιδιότητες όπως ανόργανα άλατα και βιταμίνες.
- δεν χρειάζεται να προσθέσετε λάδι ή λιπαρά για το μαγείρεμα.

6.3 Συσκευασία τροφίμων κενού για συντήρηση

Η συσκευασία κενού παρατείνει το χρόνο διατήρησης των τροφίμων.

Σε περίπτωση που θέλετε να συσκευάσετε σε κενό τρόφιμα που έχουν μόλις μαγειρευτεί, πρώτα θα πρέπει να τα καταψύξετε με έναν ψύκτη.

6.4 Μαρινάρισμα/Έγχυση

- Ενεργοποιήστε τον εξοπλισμό κρατώντας πατημένο το κουμπί ①.
- Βάλτε στο ταψί την τροφή με το αρωματικό μαρινάρισμα.
- Ανασηκώστε το καπάκι και τοποθετήστε το ταψί στη λεκάνη.
- Πατήστε το κουμπί , το οποίο θα αρχίσει να αναβοσβήνει.
- Κλείστε το καπάκι ασκώντας μια ελαφριά πίεση.
- Πατήστε το κουμπί  για να αρχίσει ο κύκλος του μαριναρίσματος. Το κουμπί αυτό θα αρχίσει να αναβοσβήνει.
- Στο τέλος του κύκλου μαριναρίσματος το κουμπί αυτό θα σταματήσει να αναβοσβήνει.
- Στο σημείο αυτό μπορείτε να ανοίξετε το καπάκι και να βγάλετε το ταψί.

Ο κύκλος μαριναρίσματος και έγχυσης έχει ένα προκαθορισμένο χρονικό διάστημα 8 λεπτών.

Για να αυξήσετε την έγχυση, επαναλάβετε τον κύκλο.

Η έγχυση αυτή μπορεί να απενεργοποιηθεί κάθε στιγμή πατώντας το κουμπί .



Μπορείτε να εκτελέσετε το μαρινάρισμα των τροφών ακόμη και απευθείας στη σακούλα. Στην περίπτωση αυτή ρυθμίστε το επίπεδο κενού ανάλογα με τις ανάγκες σας.

6.5 Πρόσθετες λειτουργίες

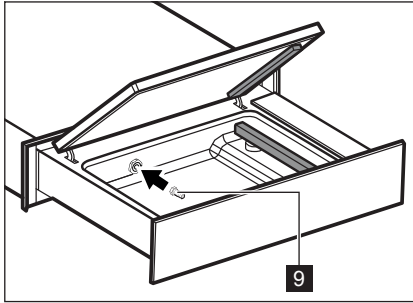

«Εξωτερικό κενό»

Είναι η λειτουργία που μπορείτε να χρησιμοποιήσετε για την εξάλειψη του αέρα μέσα σε ερμητικά σφραγισμένα δοχεία (δεν παρέχονται με τον εξοπλισμό αυτό).

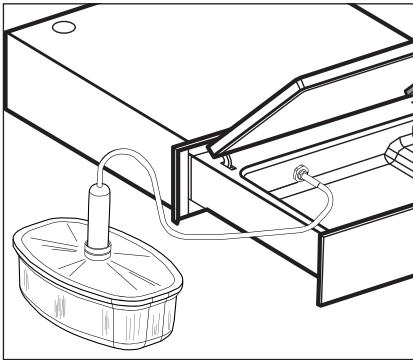

- Για το εξωτερικό κενό ξεβιδώστε τη σύνδεση **9** που παρέχεται, μέσα στη λεκάνη.



- Συνδέστε το σωλήνα του δοχείου με τη σύνδεση **9**.
- Ρυθμίστε το επίπεδο του μέγιστου κενού  και απενεργοποιήστε τη συγκόλληση .
- Με ανοιχτό το καπάκι του εξοπλισμού πατήστε το κουμπί  για να αρχίσετε τον κύκλο της συσκευασίας. Το κουμπί αυτό θα αρχίσει να αναβοσβήνει.
- Στο τέλος του κύκλου το κουμπί αυτό θα αρχίσει να αναβοσβήνει.

«Κύκλος επαναρύθμισης»





Είναι η λειτουργία που πρέπει να χρησιμοποιείται στις παρακάτω καταστάσεις:

- Πριν χρησιμοποιήσετε τον εξοπλισμό για πρώτη φορά.
- Εφόσον δεν έχει χρησιμοποιηθεί για ένα παρατεταμένο χρονικό διάστημα.
- Εφόσον έχετε συσκευάσει προϊόντα με υψηλό ποσοστό υγρασίας (πχ. μαγιότρες και σουπές).
- Όταν παρατηρείται μειωμένη απόδοση του εξοπλισμού (πχ.: αυξάνει το χρόνο για την επίτευξη του κενού ή δεν τον φτάνει).

Το παρόν πρόγραμμα διάρκειας 15 λεπτών εξασφαλίζει τον πλήρη καθαρισμό της αντλίας εξαλείφοντας κάθε γαλάκτωμα υγρών που μπορεί να σχηματιστεί στο λάδι.

Κατά τη διάρκεια εκτέλεσης του προγράμματος αυτού δεν πρέπει να συσκευαστεί κανένα προϊόν.

Προχωρήστε όπως υποδεικνύεται στη συνέχεια:

- Κρατήστε πατημένο το κουμπί  έως ότου αρχίσουν να αναβοσβήνουν όλα τα κουμπιά.
- Κλείστε το καπάκι ασκώντας μια ελαφριά πίεση.
- Πατήστε το κουμπί . Κατά την εκτέλεση του προγράμματος θα αναβοσβήνουν τα κουμπιά  και .
- Στο τέλος του κύκλου (15 λεπτά) το κουμπί  θα σταματήσει να αναβοσβήνει και ο εξοπλισμός θα είναι έτοιμος για χρήση.

7. ΚΑΘΑΡΙΣΜΟΣ ΚΑΙ ΦΡΟΝΤΙΔΑ



ΠΡΟΣΟΧΗ!

Ανατρέξτε στα κεφάλαια σχετικά με την ασφάλεια.

- Καθαρίστε τον εξοπλισμό μετά από κάθε χρήση με ένα υγρό και απαλό πανί.

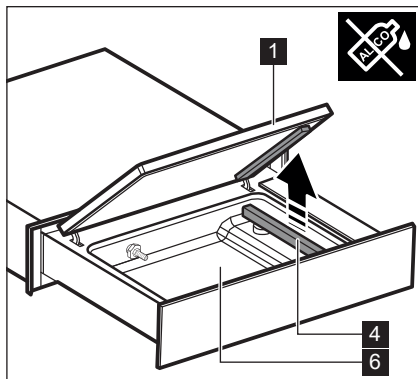

- Για τον καθαρισμό του καπακιού από πλέξιγκλας **1** καθαρίστε το εξωτερικό και το εσωτερικό μέρος με ουδέτερα καθαριστικά (νερό και σαπούνι).
- Μη χρησιμοποιείτε λειαντικά καθαριστικά με αλκοόλ, λειαντικά σφουγγάρια, διαλύτες ή μεταλλικά αντικείμενα.
- Σε περίπτωση που χρησιμοποιούνται προϊόντα για τον καθαρισμό της λεκάνης χάλυβα **6**, ακολουθήστε τις οδηγίες ασφαλείας που υποδεικνύονται στη συσκευασία.
- Για τον καθαρισμό της λεκάνης **6**, κυρίως σε περίπτωση υπολειμμάτων υγρού, σας συνιστούμε να τραβήξετε προς τα πάνω τη ράβδο συγκόλλησης **4**.
- Καθαρίστε τη ράβδο συγκόλλησης **4** με ένα στεγνό πανί. Αφαιρέστε τυχόν υπολείμματα που εναποθέτονται στη ράβδο.
- Καθαρίστε τις μεταλλικές επιφάνειες με κανονικά καθαριστικά για τον ανοξειδωτο χάλυβα.



8. ΕΠΙΛΥΣΗ ΠΡΟΒΛΗΜΑΤΩΝ



ΠΡΟΣΟΧΗ!







Ανατρέξτε στα κεφάλαια σχετικά με την ασφάλεια.

8.1 Τι να κάνετε αν...

Πρόβλημα	Πιθανή αιτία	Λύση
Δεν έχει εκτελεστεί σωστά η συγκόλληση της σακούλας.	Ο χρόνος συγκόλλησης δεν είναι σωστός.	Αλλάξτε το χρόνο συγκόλλησης.
	Η τσιμούχα του καπακιού είναι βρώμικη ή φθαρμένη.	Καθαρίστε ή αντικαταστήστε την τσιμούχα του καπακιού (για την αντικατάσταση επικοινωνήστε με την τεχνική βοήθεια).
	Δεν έχει τοποθετηθεί σωστά η σακούλα στη ράβδο συγκόλλησης.	Τοποθετήστε σωστά τη σακούλα.
	Η ράβδος συγκόλλησης έχει φθαρεί (η επένδυση από τεφλόν έχει καεί).	Αντικαταστήστε τη ράβδο συγκόλλησης (για την αντικατάσταση επικοινωνήστε με την τεχνική βοήθεια).
Τελικό κενό ανεπαρκές.	Η λάμα που βρίσκεται κάτω από το τεφλόν της ράβδου συγκόλλησης έχει σπάσει.	Αντικαταστήστε τη λάμα (για την αντικατάσταση επικοινωνήστε με την τεχνική βοήθεια).
	Το ρυθμισμένο επίπεδο κενού δεν είναι σωστό.	Αλλάξτε το επίπεδο κενού.
	Η τσιμούχα του καπακιού είναι βρώμικη ή φθαρμένη.	Καθαρίστε ή αντικαταστήστε την τσιμούχα του καπακιού (για την αντικατάσταση επικοινωνήστε με την τεχνική βοήθεια).
Δεν ανοίγει το καπάκι.	Το καπάκι δεν έχει κλείσει σωστά.	Κλείστε σωστά το καπάκι. Βεβαιωθείτε ότι ανάμεσα στο καπάκι και στη λεκάνη δεν υπάρχουν αντικείμενα ή βρωμιά.
	Διακοπή ηλεκτρικού ρεύματος.	Περιμένετε την αποκατάσταση του ηλεκτρικού ρεύματος.
Το καπάκι παρουσιάζει ρωγμές ή θραύσεις.	Κατεστραμμένο καπάκι.	Αντικαταστήστε το καπάκι (για την αντικατάσταση επικοινωνήστε με την τεχνική βοήθεια).
Αναβοσβήνουν τα κουμπιά  και  .	«Κύκλος επαναρύθμισης» σε εξέλιξη.	Αναμένετε το τέλος του «κύκλου επαναρύθμισης» (15 λεπτά).

Ο κύκλος κενού διακόπεται εντός μερικών δευτερολέπτων και αναβοσβήνει το κουμπί  .	Η τσιμούχα του καπακιού είναι βρώμικη ή φθαρμένη.	Καθαρίστε ή αντικαταστήστε την τσιμούχα του καπακιού και ελέγξτε ότι έχει κλείσει σωστά.
---	---	--

Μηνύματα συναγερμού

Συναγερμός	Πιθανή αιτία	Λύση
Το κουμπί  αναβοσβήνει αδιαλείπτως.	Η ηλεκτρική κάρτα έχει υποστεί βλάβη.	Επικοινωνήστε με την τεχνική βοήθεια.
Το κουμπί  αναβοσβήνει αδιαλείπτως.	Κενό που δεν έχει επιτευχθεί.	Καθαρίστε ή αντικαταστήστε την τσιμούχα του καπακιού (για την αντικατάσταση επικοινωνήστε με την τεχνική βοήθεια). Βεβαιωθείτε ότι το καπάκι κλείνει σωστά. Πατήστε το κουμπί  για να επαναφέρετε το συναγερμό.
Τα κουμπιά  και  αναβοσβήνουν αδιαλείπτως.	Το πετρέλαιο της αντλίας πρέπει να αποκατασταθεί.	Επικοινωνήστε με την τεχνική βοήθεια.
Το κουμπί  αναβοσβήνει αδιαλείπτως.	Ο κύκλος συσκευασίας ολοκληρώθηκε πριν από τον καθορισμένο χρόνο διότι συσκευάζεται ένα υγρό προϊόν.	Πατήστε το κουμπί  για να επαναφέρετε το συναγερμό.

8.2 Στοιχεία τεχνικής βοήθειας

Σε περίπτωση που δεν μπορείτε να βρείτε τη λύση στο πρόβλημα, επικοινωνήστε με το εξουσιοδοτημένο κέντρο τεχνικής βοήθειας.

Οι αναγκαίες πληροφορίες για το κέντρο τεχνικής βοήθειας βρίσκονται στην πινακίδα των στοιχείων που είναι στην αριστερή πλευρά του εξοπλισμού. Μην βγάζετε την πινακίδα των στοιχείων.

9. ΠΕΡΙΒΑΛΛΟΝΤΙΚΑ ΖΗΤΗΜΑΤΑ

Ανακυκλώστε τα υλικά με το σύμβολο . Απορρίψτε τη συσκευασία στους ειδικούς κάδους ανακύκλωσης. Βοηθήστε στην προστασία του περιβάλλοντος και της ανθρώπινης υγείας και στην ανακύκλωση των απορριμμάτων που προέρχονται από ηλεκτρικούς και ηλεκτρονικούς εξοπλισμούς.

Μην απορρίπτετε τους εξοπλισμούς που φέρουν το σύμβολο  μαζί με τα κανονικά οικιακά απόβλητα. Μεταφέρετε το προϊόν στο πλησιέστερο σημείο ανακύκλωσης ή επικοινωνήστε με το δημοτικό γραφείο.

الإنتذار	الأسباب المحتملة	الحل
الزر  يومض دون انقطاع.	اللوحة الكهربائية مُعطلة.	قم بالاتصال بالدعم الفني.
الزر  يومض دون انقطاع.	لم يتم الوصول للتفريغ	قم بتنظيف أو استبدال حشوة إحكام الغلق ومنع التسرب للغطاء (لااستبدالها اتصل بالدعم الفني) تحقق من إغلاق الغطاء بشكل صحيح. اضغط على الزر  لإعادة ضبط التنبيه.
الأزرار  و  يومضوا دون انقطاع.	يجب تغيير زيت المضخة.	قم بالاتصال بالدعم الفني.
الزر  يومض دون انقطاع.	دورة التعبئة والتغليظ انتهت في وقت مبكر لأنه يتم تعبئة وتغليظ منتج رطب.	اضغط على الزر  لإعادة ضبط التنبيه.



2.8 بيانات خدمة الدعم الفني

توجد المعلومات الضرورية لمركز الدعم الفني على لوحة البيانات الموجود على الجانب الأيسر للجهاز. لا تقم بإزالة لوحة البيانات.

في حالة عدم التمكن من إيجاد حل للمشكلة، قم بالاتصال بمركز المساعدة الفنية المعتمد.

9. اعتبارات بيئية

قم بنقل المنتج لأقرب نقطة إعادة تدوير أو اتصل بمكتب البلدية الخاص بك.

قم بإعادة تدوير المواد ذات الرمز .
قم برمي مواد تعبئة وتغليظ الجهاز في حاويات إعادة التدوير المخصصة. ساعد في حماية البيئة وصحة الإنسان وإعادة تدوير نفايات لأجهزة الكهربائية والإلكترونية.
لا تتخلص من الأجهزة التي تحمل الرمز  مع النفايات المنزلية لعادية.

8. حل المشاكل التشغيلية

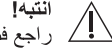

انتبه!
راجع فصول الأمان والسلامة.

1.8 ماذا تفعل إذا...

المشكلة	الأسباب المحتملة	الحل
لم تتم عملية لحام الكيس بشكل صحيح.	وقت اللحام غير صحيحة.	قم بتغيير وقت اللحام.
	حشوة إحكام غلق الغطاء ومنع التسرب متسخة أو متآكلة.	نظّف أو استبدل حشوة إحكام غلق الغطاء ومنع التسرب (لاستبدالها اتصل بالدعم الفني).
الكيس غير موضوع بشكل صحيح على شريط الختم.	قم بوضع الكيس بشكل صحيح.	
شريط الختم متآكل (طلاء النفلون محترق).	قم باستبدال شريط الختم (لاستبداله اتصل بالدعم الفني).	
النصل الموجود أسفل تفلون شريط الختم مكسور.	قم باستبدال النصل (لاستبداله اتصل بالدعم الفني).	
لم يتم ضبط مستوى التفريغ بشكل صحيح.	قم بتغيير مستوى التفريغ.	
التفريغ النهائي غير كافي.	حشوة إحكام غلق الغطاء ومنع التسرب متسخة أو متآكلة.	نظّف أو استبدل حشوة إحكام غلق الغطاء ومنع التسرب (لاستبدالها اتصل بالدعم الفني).
الغطاء غير مغلق بشكل صحيح.	أغلق الغطاء بشكل صحيح. تأكد من عدم وجود أي أشياء أو أساخ بين الغطاء والحوض.	
الغطاء لا يفتح.	عدم وجود الطاقة الكهربائية.	انتظر عودة الطاقة الكهربائي.
الغطاء يحتوي على شقوق أو كسور.	الغطاء تالف.	قم باستبدال الغطاء (لاستبداله اتصل بالدعم الفني).
تومض الأزرار و .	"دورة التجديد" تعمل.	انتظر نهاية "دورة التجديد" (15 دقيقة).
دورة التفريغ تتوقف عن العمل خلال ثواني قليلة ويومض الزر .	حشوة إحكام غلق الغطاء ومنع التسرب متسخة أو متآكلة.	قم بتنظيف أو استبدال حشوة الغطاء وتحقق من إغلاق الغطاء بشكل صحيح.

7. التنظيف والعناية

انتبه!  راجع فصول الأمان والسلامة.

قم بتنظيف الجهاز بعد كل استخدام بقطعة قماش مبللة وناعمة.

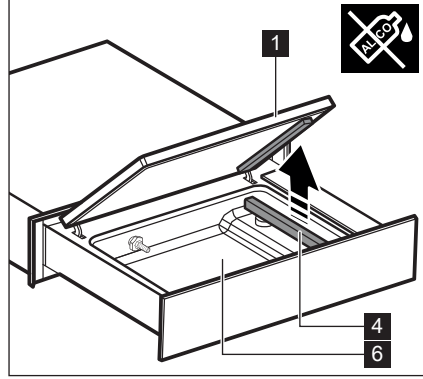

- لتنظيف الغطاء المصنوع من الـ plexiglas **1** قم بتنظيف كلا من الخارج والداخل فقط بمحاليل تنظيف محايدة (الماء والصابون).
- لا تستخدم المنتجات الكاشطة أو المنظفات التي تحتوي على الكحول أو الإسفنجات الكاشطة أو المذيبات أو الأدوات المعدنية.
- عند استخدام منتجات لتنظيف الحوض الفولاذي **6**، يرجى الالتزام والتقيد بإرشادات الأمان والسلامة الواردة على العبوة.
- لتنظيف الحوض **6**، لا سيما في حالة وجود بقايا سائلة، يُنصح بإخراج شريط الختم **4** نحو الأعلى.
- قم بتنظيف شريط الختم **4** بقطعة قماش جافة. قم بإزالة أي بقايا قد تستقر على الشريط.
- قم بتنظيف السطوح المعدنية بمنظفات عادية للفولاذ المقاوم للصدأ.

5.6 وظائف إضافية

"التفريغ الخارجي"

هي الوظيفة التي يمكن استخدامها لإزالة الهواء من الأوعية الخاصة التي يمكن إغلاقها بإحكام (هذه الحاويات غير مرفق مع هذا الجهاز).

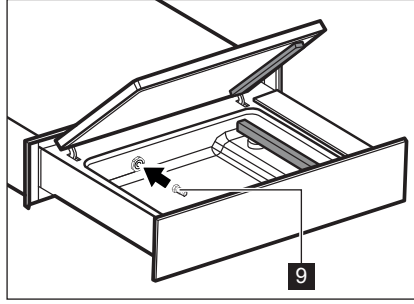

لإجراء التفريغ الخارجي قم بتثبيت الوصلة 9 المرفقة مع الجهاز داخل الحوض.

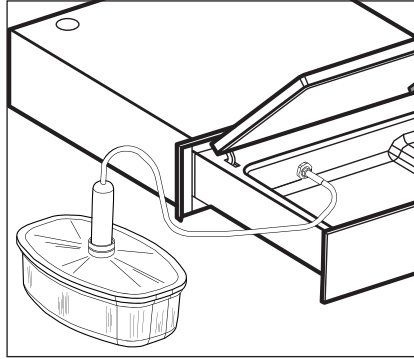









"دورة التجديد"

هي الوظيفة التي يجب استخدامها في الحالات التالية:



- قبل استخدام الجهاز لأول مرة.
- بعد أن يبقى الجهاز دون استخدام لفترة طويلة.
- بعد تعبئة وتغليف المنتجات التي تحتوي على نسبة عالية من الرطوبة (مثل الحساء والشوربات).
- عند ملاحظة انخفاض في أداء الجهاز (مثالاً: يزيد الوقت اللازم للوصول إلى التفريغ أو لا يتم الوصول إليه).
- هذا البرنامج لمدة 15 دقيقة يضمن تنظيف كاملة للمضخة عن طريق القضاء على أي مستحلبات سائلة قد تتكون في الزيت.
- أثناء إجراء هذا البرنامج لا ينبغي أن يتم تعبئة وتغليف أي منتج.

تابع العمل على النحو التالي:

- اضغط باستمرار على الزر  حتى تومض جميع الأزرار.
- أغلق الغطاء بالضغط عليه برفق.
- اضغط على الزر  . أثناء عمل البرنامج سوف تومض الأزرار  و .
- في نهاية الدورة (15 دقيقة) يتوقف الزر  عن الوميض ويصبح الجهاز جاهزاً للاستخدام.

- قم بتوصيل أنبوب الوعاء بالوصلة 9 .
- قم باختبار مستوى التفريغ الأقصى  وقم بتعطيل اللحم .
- دع غطاء الجهاز مفتوحاً، واضغط على الزر  لبدأ تشغيل دورة التعبئة والتغليف. سوف يبدأ هذا الزر بالوميض.
- في نهاية الدورة سوف يتوقف الزر عن الوميض.

4.6 التنقيع\النقع

- قم بتشغيل الجهاز بالضغط بشكل مستمر على الزر .
- إدراج الغذاء في الطنجرة مع نقعة المُنكّهات.
- ارفع الغطاء وضع الطنجرة في الحوض.
- اضغط على الزر , والذي سوف يبدأ بالوميض.
- أغلق الغطاء بالضغط عليه برفق.
- اضغط على الزر  لبدء دورة التنقيع. سوف يبدأ هذا الزر بالوميض.
- في نهاية دورة التنقيع سوف يتوقف هذا الزر عن الوميض.
- الآن سوف يكون بالإمكان فتح الغطاء وإزالة الطنجرة.

وقت دورة التنقيع والنقع محدد مسبقاً من 8 دقائق. لزيادة النقع، كرر الدورة.

يمكن إلغاء عملية النقع في أي وقت عن طريق الضغط على زر .

يمكنك إجراء التنقيع للطعام مباشرة في الكيس. في هذه الحالة قم بضبط مستوى التفريغ وفقاً لاحتياجاتك. 

1.6 استخدام الأكياس

تعتبر الأكياس المقدمة مثالية للتجميد والتخزين وطهي الغذاء بعد التفريغ بدرجات حرارة منخفضة.

رمز طلب الأكياس: 902979704

50 كيس للتجميد والتخزين وطهي الغذاء بعد التفريغ (25 قطعة قياس: 30x20 سم + 25 قطعة قياس 35x25 سم)

رمز طلب الأكياس: 9029794014

50 كيس للتجميد والتخزين وطهي الغذاء بعد التفريغ (25 قطعة قياس: 30x20 سم + 25 قطعة قياس 35x25 سم)

يُنصح باستخدام الأكياس الأصلية. 

www.aeg.com/shop

2.6 تعبئة وتغليف الأغذية بالتفريغ للطبخ بدرجات الحرارة المنخفضة - "Sous-Vide"

تستخدم هذه التقنية لطهي الطعام، المغلف في الأكياس بعد تفرغها من الهواء، بشكل بطيء وبدرجة حرارة منخفضة

مزايا هذه التقنية عديدة:

- تبقى نكهة وقوام الطعام سليمة ولا تتغير.
- يتم الحفاظ على الطعم والروائح الذكية حيث لا يتم فقدان الطيب والعبق أثناء الطهي.
- الخسارة الأقل للسوائل تجعل الأطعمة أكثر ليونة وأقل جفافاً.
- يتم الاحتفاظ بالخصائص الغذائية كالملاح المعدنية والفيتامينات في الغذاء.
- ليس من الضروري إضافة الزيوت أو الدهون للطبخ.

3.6 تعبئة وتغليف الأغذية بالتفريغ

للتخزين.

التعبئة والتغليف بالتفريغ تمتد زمن حفظ الأغذية. عند الرغبة في تعبئة وتغليف أغذية بمجرد طهيها، يجب أن يتم تبريدها أولاً، من خلال مَحْفِض حرارة إذا أمكن.

ملاحظة: يقوم الجهاز بشكل دوري تلقائياً بإجراء دورة تجديد (انظر الفصل ٥, ٦) تومض خلالها الأزرار **▶** و **▶▶**.
اترك الدورة تتم ولا تقم بأي إجراء على الجهاز حتى يتوقف الزران عن الوميض.



الأغذية السائلة
إذا تم الضغط على الزر **▶▶** أثناء تشغيل الجهاز، سوف تتوقف الدورة التشغيلية ويتم لحام الكيس بشكل فوري. يجب استخدام هذا الإجراء عند الحاجة لتعبئة وتغليف المنتجات السائلة والتي يمكن أن تغلي أثناء دورة التفريغ.

ينصح بتحديد مستوى التفريغ وفقاً لطبيعة الأغذية المراد تعبئتها وتغليفها كما هو مبين في الجدول:

مستوى التفريغ ▶▶	الاستخدام
	التعبئة والتغليف والتقسيم في أجزاء دون عمل تفريغ. (1)
	التعبئة والتغليف والتقسيم في أجزاء للأغذية الحساسة جداً (السلطة، الطماطم، وغيرها..). مع الحد الأدنى من مستوى التفريغ (MIN).
	- التعبئة والتغليف والتقسيم في أجزاء للأطعمة الحساسة (الخضار المطبوخة والفاكهة واللحوم الطرية والمعكرونة)، والأغذية السائلة (الحساء، الكريما، الصلصات). - التنقيع في الأكياس. - الطبخ بالتفريغ (SousVide) للأطعمة الحساسة (مثل السمك) بمستوى تفريغ متوسط (MED).
	- التعبئة والتغليف والتقسيم في أجزاء للأطعمة الصلبة (الخضار النيئة، والجبن الصلب، واللحوم اللانثون). - الطبخ بالتفريغ (SousVide) للأطعمة الصلبة (مثل اللحوم، البطاطا، الجزر، وغيرها) بأقصى مستوى تفريغ (MAX).

(1) باستخدام هذه الوظيفة سوف يتولد بكل الأحوال حد أدنى من الفراغ داخل الكيس.

وظيفة	الأوصاف	زر
	لتشغيل\إطفاء الجهاز.	زر تشغيل\إطفاء الجهاز 
	لبداء\إيقاف دورة التعبئة والتغليظ.	زر بدء\ إيقاف العمل 
لحام فقط 	لضبط واحد من مستويات التفريغ الأربعة المتاحة.	زر التفريغ 
التفريغ الأدنى MIN 	القيمة المضبوط مسبقاً هي الحد الأقصى.	
التفريغ المتوسط MED 		
التفريغ الأقصى MAX 		
غير مُفطَلة 	لضبط وقت اللحام وفقاً لسمك الكيس (1).	زر اللحام 
1.5 ث 	الجهاز مضبوط مسبقاً على 2.5 ثانية، وهو وقت مثالي للاكياس المزودة مع الجهاز.	
2.5 ث 		
4.0 ث 		
	لتفعيل وظيفة التنقيح\التنقيع	زر التنقيح\التنقيع 

1) كلما زاد سمك الكيس زاد الوقت اللازم للحامه.

- ألق الغطاء بالضغط عليه برفق واضغط الزر  والذي يبدأ بالوميض. وهكذا سوف تبدأ دورة التعبئة والتغليظ.
- في نهاية الدورة سوف يتوقف الزر عن الوميض.
- افتح الغطاء واسحب الكيس.

لا تلمس شريط الختم بعد الاستخدام. يمكن للحرارة المتبقية أن تسبب حروقاً. 

قم بإيقاف تشغيل الجهاز بالضغط بشكل مستمر على الزر .

إذا لم يتم استخدام الجهاز لمدة 60 دقيقة فإنه سوف ينطفئ تلقائياً. 





- قم بفتح الدرج حتى أقصى درجة ممكنة.
- قم بتشغيل الجهاز بالضغط بشكل مستمر على الزر .
- قم بتعديل مستوى التفريغ ووقت اللحام إذا لزم الأمر.
- ارفع الغطاء وضع الكيس المملوء بالغذاء المراد تعبئته وتغليظه داخل الحوض مع ترك مسافة 2 سم على الأقل بعد شريط الختم.
- لضمان لحام مثالي من الضروري عدم تلويث الكيس في المنطقة التي يتم فيها اللحام. لهذا السبب يُنصح بثنى الجانب الداخلي من الكيس إلى الخارج لـ 4 / 5 سم. بعد إدخال المواد الغذائية قم بإعادة ثني الكيس كما كان في حالته الأولى.
- في حالة المنتجات قليلة الحجم قم باستخدام لوح التعبئة المزود مع الجهاز، حيث يحسن وضعية الكيس بالنسبة لشريط الختم.

5. إعداد الجهاز للاستخدام للمرة الأولى

2.5 أول استخدام

قم بتشغيل الجهاز بالضغط بشكل مستمر على الزر ①.

قبل الاستخدام قم بعمل دورة تجديد على النحو التالي: 

- اضغط باستمرار على الزر  حتى تومض جميع الأزرار.
- أغلق الغطاء بالضغط عليه برفق.
- اضغط على الزر . أثناء عمل البرنامج سوف تومض الأزرار  و .
- في نهاية الدورة (15 دقيقة) يتوقف الزر  عن الوميض ويصبح الجهاز جاهزاً للاستخدام.

 انتبه!
راجع فصول الأمان والسلامة.

 انتبه!
السداة البلاستيكية 12 التي تمت إزالتها في مرحلة التثبيت، يجب الاحتفاظ بها وتركيبها من جديد عند الحاجة لتحريك الجهاز في المستقبل (مثلاً نقل الجهاز) لمنع تسرب الزيت.

1.5 التنظيف الأول

- راجع الفصل "التنظيف والعناية".
- نظّف بقطعة قماش مبللة جميع أجزاء الجهاز قبل أول استخدام.

6. الاستخدام اليومي

هذا المنتج مثالية من أجل:

- تعبئة وتغليف الأغذية بالتفريغ للطبخ بدرجات الحرارة المنخفضة "SousVide".
- تعبئة وتغليف الأغذية بالتفريغ للتخزين.
- التنقيع/نقع الأغذية.

3. وصف المنتج

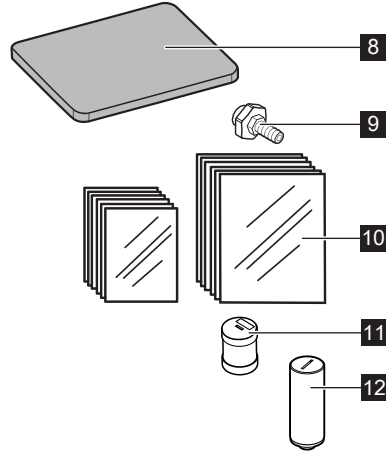
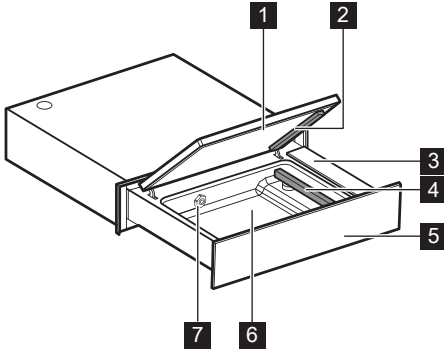

- 8 لوح التعبئة
9 وصلة للتفريغ الخارجي
10 أكياس للتجميد والطهي والتخزين
عدد 25 30x20 سم
عدد 25 35x25 سم
11 فلتر الزيت.
12 السدادة

- 1 غطاء
2 الحشوة العازلة
3 لوحة التحكم
4 شريط الختم
5 اللوح الأمامي
6 الحوض
7 أنبوب الشفط

4. لوحة التحكم

- 1 زر التنقيح/النقيع
2 مؤشر وقت اللحام
3 زر وقت اللحام
4 مؤشر مستوى التفريغ
5 زر مستوى التفريغ
6 زر بدء/إيقاف العمل
7 زر تشغيل/إطفاء الجهاز

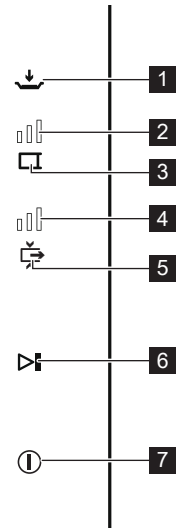

3.2 الاستخدام

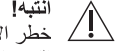

انتبه!
خطر الإصابات أو الحروق أو الصدمات الكهربائية أو انفجارات.

- لا تلمس شريط الختم بعد الاستخدام. يمكن للحرارة المتبقية أن تسبب حروفاً.
- قم باستخدام الجهاز في بيئة المنزل فقط.
- لا تجري تعديلات على مواصفات هذا الجهاز.
- لا تترك أبداً الجهاز دون رقابة أثناء عمله.
- قم بإيقاف تشغيل الجهاز بعد كل استعمال.
- لا تقم بتشغيل الجهاز ويديك مبتلة أو عندما يكون هناك اتصال مع الماء.
- لا تمارس أي ضغط على الدرج.
- لا تستخدم الجهاز كسطح للعمل أو لوضع الأشياء فوقه.
- تجنب وجود الشرر أو اللهب بالقرب من الجهاز عند فتح الدرج.

لا تقم بوضع أو إبقاء سوائل أو مواد قابلة للاشتعال، أو أشياء سريعة الاشتعال على الجهاز، أو بداخله أو بالقرب منه.

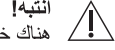

انتبه!
هناك خطر إتلاف الجهاز.

- كن حذراً عند إدخال أو إخراج الملحقات.
- لا تستخدم القوة لفتح الغطاء أثناء دورة العمل.
- لا تستخدم القوة لفتح الغطاء أثناء دورة العمل في غياب الطاقة الكهربائية.
- لا تضع أي وزن على الغطاء.
- تجنب إسقاط أي شيء على الغطاء! فهذا قد يغير تكامل الجهاز، مما يسبب تشققات أو كسر.

4.2 التنظيف والعناية



انتبه!

هناك خطر التعرض للإصابة أو نشوب حريق أو إلحاق الضرر بالجهاز.

- قبل إجراء أي صيانة، يجب إيقاف تشغيل الجهاز وإزالة القابس من مأخذ التيار.
- تأكد من أن الجهاز بارد.

5.2 التخلص من الجهاز



انتبه!

خطر الإصابة أو الاختناق.

- افصل القابس عن التيار الكهربائي.
- قم بقطع كابل التيار الكهربائي والتخلص منه.

6.2 الدعم الفني

- لإصلاح الجهاز قم بالاتصال بمركز خدمة الدعم المعتمد.
- قم باستخدام قطع الغيار الأصلية فقط.

2. إرشادات الأمان والسلامة

1.2 التركيب



انتبه!
يجب أن يتم تركيب الجهاز من قبل الأشخاص المؤهلين.

- يجب أن تكون أدوات الحماية من الصدمات الكهربائية مثبتة بحيث لا يمكن تعطيل عملها دون الحاجة لمعدات.
- قم بإدخال قابس الطاقة في المأخذ فقط بعد الانتهاء من تركيب الجهاز.
- إذا كان قابس التيار مَرُحَى، لا توصله بمأخذ التيار.
- لا تقم بشد كابل التيار لفصل الجهاز. شد القابس فقط.
- قم باستخدام أجهزة العزل المناسبة: قواطع التيار الكهربائي التلقائية، الفيوزات (يجب إزالة الفيوزات ذات الغطاء من حامله الفيوزات)، فاصلات لتيارات العطب الأرضية ومرحلات.
- يجب أن يكون النظام الكهربائي مجهزاً بجهاز عزل يسمح بفصل الجهاز عن مأخذ التيار الكهربائي في جميع الأقطاب. يجب أن لا يقل عرض فتحة اتصال جهاز العزل عن 3 مم.
- هذا الجهاز يتوافق مع توجيهات المجموعة الاقتصادية الأوروبية CEE.
- قم بإزالة جميع مواد التعبئة والتغليف.
- لا تقم بتركيب الجهاز أو استخدامه إذا كان تالفاً.
- اتبع الإرشادات الواردة مع الجهاز.
- توخي دأماً الحذر عند نقل الجهاز. ارتدي دائماً قفازات الأمان والسلامة.
- لا تقم بقلب أو إمالة الجهاز! فهذا يؤدي إلى تسرب الزيت من المضخة والذي يمكن أن يلحق الضرر بالجهاز نفسه.
- يجب أن تلتزم بالحد الأدنى من المسافة بين الجهاز والأجهزة الأخرى.
- تأكد من أن الجهاز مُركَّب وبشكل مناسب على بُنية ثابتة.
- يجب أن تبقى جوانب الجهاز مجاور لأجهزة أو وحدات بنفس الارتفاع.

2.2 التوصيل الكهربائي

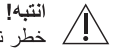

انتبه!
خطر نشوب حريق وصدمة كهربائية

- يجب إجراء جميع التوصيلات الكهربائية من قبل فني كهربائي مؤهل.
- يجب أن يكون الجهاز مزوداً بتأريض.
- تأكد من تطابق المعلومات الكهربائية الواردة في لوحة بيانات الجهاز مع تلك الخاصة بالنظام الكهربائي المنزلي. إذا لم يكن الأمر كذلك، اتصل بفني كهربائي.
- استخدم دائماً مأخذ تيار كهربائي باتصال وقاية مركب بشكل صحيح.
- لا تستخدم متعددات المأخذ الكهربائية وأسلاك التمديد.
- تأكد من عدم تلف قابس التيار والكابل. عند الحاجة لاستبدال كابل الطاقة، ينبغي أن يقوم بهذه المهمة مركز خدمة الدعم الخاص بنا.

1.1 ▲ معلومات الأمان والسلامة

اقرأ بعناية الإرشادات الواردة في هذا الدليل قبل تركيب واستخدام الجهاز. الشركة المصنعة ليست مسؤولة إذا تسبب التركيب أو الاستخدام الخاطئ للجهاز بأي إصابات أو أضرار. حافظ على الإرشادات بحيث يمكن الرجوع إليها في المستقبل.

1.1 أمان وسلامة الأطفال والأشخاص المعرضين للخطر

- هذا الجهاز يمكن استخدامه من قبل الأطفال من عمر 8 سنوات ومن قبل البالغين الذين يعانون من قدرات جسدية أو حسية أو عقلية أو الذين لديهم خبرة أو معرفة محدودة حول استخدام الجهاز، فقط إذا تم الإشراف عليهم أو إذا تم تعليمهم كيفية استخدام الجهاز وإذا فهموا المخاطر المنطوية على ذلك.
- لا تسمح للأطفال بالعبث في الجهاز.
- حافظ على جميع مواد التعبئة والتغليف بعيدا عن متناول الأطفال.
- حافظ على الأطفال والحيوانات الأليفة بعيدا عن الجهاز أثناء التشغيل.
- يجب أن لا يقوم الأطفال بتنظيف وصيانة الجهاز بدون أن يخضعوا للإشراف.
- أبعد الأطفال الذين تقل أعمارهم عن 3 سنوات إن لم يكونوا تحت المراقبة والإشراف بشكل مستمر.

2.1 تحذيرات الأمان والسلامة العامة

- يجب أن يتم تركيب الجهاز واستبدال الكابلات من قبل الأشخاص المؤهلين فقط.
- قبل إجراء أي صيانة، قم بفصل الجهاز عن شبكة التيار الكهربائي.
- لا تستخدم مُنظف البخار لتنظيف الجهاز.
- لا تستخدم المنظفات الكاشطة أو الكاشطات المعدنية لتنظيف الجهاز.
- في حالة تلف كابل الطاقة يجب أن يتم استبداله من قبل الشركة المصنعة، من قبل فني معتمد أو من قبل شخص مؤهل لتجنب حالات الخطر.

مقدمة

55	1.	معلومات الأمان والسلامة
54	2.	إرشادات الأمان والسلامة
52	3.	وصف المنتج
52	4.	لوحة التحكم
51	5.	إعداد الجهاز للاستخدام للمرة الأولى
51	6.	الاستخدام اليومي
46	7.	التنظيف والعناية
45	8.	حل المشاكل التشغيلية
44	9.	اعتبارات بيئية

للحصول على نتائج ممتازة

شكرا لاختيارك شراء هذا المنتج AEG. لقد قمنا بصناعته ليقدم لكم أداء رائعاً لسنوات عديدة، بفضل التقنيات المبتكرة والتي سوف تساعدكم على جعل حياتكم أسهل - وظائف وميزات لن تجدوها على الأجهزة العادية. ندعوكم لتخصيص بضع دقائق للقراءة لمعرفة كيفية الحصول على الحد الأقصى من الاستفادة من جهازكم الكهربائي المنزلي.

قوموا بزيارة موقعنا الإلكتروني:

للحصول على المشورة، وتحميل كُتُبَاتنا، وإزالة أية عيوب، والحصول على معلومات حول الدعم:
www.aeg.com 

لتسجيل المنتج الخاص بك والحصول على خدمة أفضل:
www.aeg.com/productregistration 

لشراء الملحقات والمواد الاستهلاكية وقطع الغيار الأصلية لجهازك:
www.aeg.com/shop 

خدمة العملاء والصيانة

ننصح دائماً باستخدام قطع الغيار الأصلية. عند الاتصال بمركز خدمة الدعم المعتمد، تأكد أن لديك البيانات التالية. الموديل، PNC، الرقم التسلسلي. المعلومات موجودة على لوحة بيانات:

⚠️ تحذير / انتباه - معلومات أمان وسلامة هامة.

📄 معلومات ونصائح عامة.

🌿 معلومات بشأن البيئة.

قابلية للتغيير.

www.aeg.com/shop



FM111223G

EAC CE

AEG