

LERAN®

Кухонная ВЫТЯЖКА

Руководство по эксплуатации

Модель:

RH 6411 BG

RH 6412 BG

RH 6525 BG

RH 6525 WG

Производитель оставляет за собой право вносить изменения в конструкцию, комплектацию и характеристики изделия без предварительного уведомления.
Только для домашнего использования.

СОВЕТЫ И РЕКОМЕНДАЦИИ

Настоящее руководство по эксплуатации предназначено для нескольких моделей прибора. Следовательно, в данной инструкции имеется описание отдельных комплектующих, не относящихся к модели вашего прибора.

УСТАНОВКА

1. Производитель не несет ответственности за любые повреждения, возникшие в результате неправильной или несоответствующей правилами установки.
2. Минимальное безопасное расстояние между плитой и вытяжкой — 650 мм (некоторые модели могут быть установлены ниже, см. разделы о технологических размерах и установке прибора).
3. Убедитесь в соответствии сетевого напряжения указанному на шильдике прибора, расположенному внутри вытяжки.
4. Для приборов класса I проверьте, чтобы электрическая сеть в доме обеспечивала правильное заземление.
5. Соедините вытяжку с дымоходом трубкой, диаметром не менее 1200 мм. Трубка должна быть как можно короче.
6. Если в помещении используется как вытяжка, так и другие приборы, не работающие от электросети (например, газовые приборы), необходимо обеспечить хорошее проветривание помещения в целях предотвращения обратного потока выхлопных газов. Для беспрепятственного поступления свежего воздуха на кухню необходимо открывать окна, либо сделать отверстие наружу.

Если вытяжка используется в помещении вместе с приборами, работающими не от электроэнергии, отрицательное давление в комнате не должно превышать 0,04 мбара, чтобы вытяжка не втягивала обратно пары в помещение.

7. В случае повреждения кабеля питания, в целях безопасности, кабель должен быть заменен производителем либо службой технического содействия.
8. Если в инструкции по установке газовой плиты задано большее расстояние между плитой и вытяжкой, вытяжка должна быть установлена по данному значению. Необходимо соблюдать правила вывода воздуха.

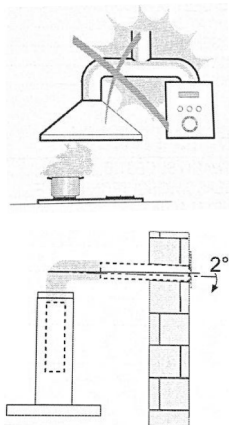

ЭКСПЛУАТАЦИЯ

1. Вытяжка разработана исключительно для бытового применения, чтобы уничтожать запахи от приготовления пищи.
2. Никогда не используйте прибор в иных целях.
3. Не оставляйте открытое и сильное пламя под находящейся в работе вытяжкой.
4. Регулируйте интенсивность пламени, чтобы оно не выходило за дно кастрюли.
5. Всегда следите за работой фритюрницы: перегретое масло может воспламениться.
6. В целях предотвращения риска пожара не фламбируйте блюда под вытяжкой.
7. Дети от 8 лет и старше, люди с ограниченными способностями, а так же люди, обладающие недостаточным опытом и знаниями, могут пользоваться вытяжкой только в том случае, если они представляют всю возможную опасность и знают, как правильно пользоваться прибором.
8. Дети не должны играть с прибором.
9. Дети могут очищать или использовать прибор только под присмотром взрослых.
10. Внимание! Детали, доступные для контакта, могут сильно нагреваться в случае использования вытяжки одновременно с приборами для приготовления пищи.

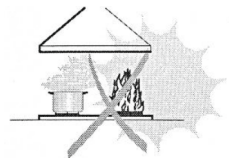

УХОД

1. Перед проведением технического обслуживания выключите прибор или извлеките штепсельную вилку прибора из розетки.
2. Необходимо регулярно очищать и/или заменять фильтры.
3. Поверхность прибора необходимо протирать влажной тканью с использованием жидкого мыла.
4. Прибор предназначен для плиты с 4 варочными конфорками.

УСТАНОВКА

ПОДГОТОВКА К УСТАНОВКЕ

- а. Если у вас воздуховод выходит наружу, то надо соединить вытяжку с помощью вытяжного воздуховода с внутренним диаметром 150 мм
- б. Перед установкой отключите вытяжку от сети питания
- с. Для эффективной работы вытяжку необходимо устанавливать на расстоянии 65-75см над плитой.

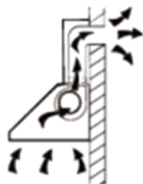

а



б



в

УСТАНОВКА (МОДЕЛЬ С ВЫВОДОМ ВОЗДУХА НА УЛИЦУ)

Внимание! Строго соблюдайте правила, регулирующие отвод воздуха из комнаты при помощи данного устройства.

Просверлите отверстия диаметром 3x8 мм для размещения кронштейна. Установите и затяните кронштейн на стене с помощью прилагаемых в комплекте винтов и резьбовых пробок.

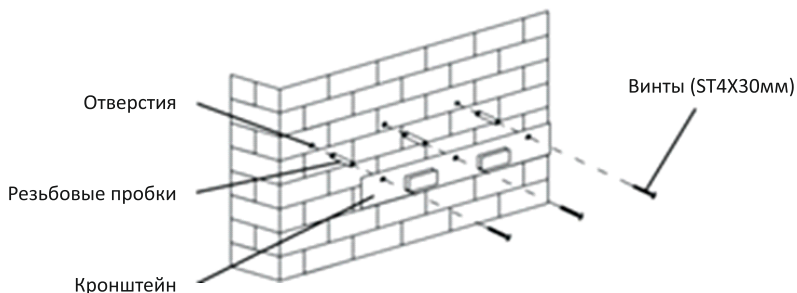

Для наклонной модели перед установкой необходимо просверлить дополнительные отверстия и установить дополнительные крепежные винты и резьбовые пробки диаметром 2x8мм.

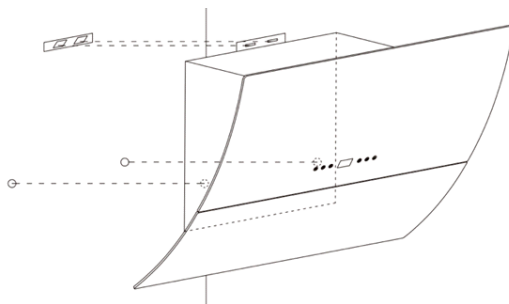

Приподнимите вытяжку и установите ее на кронштейн

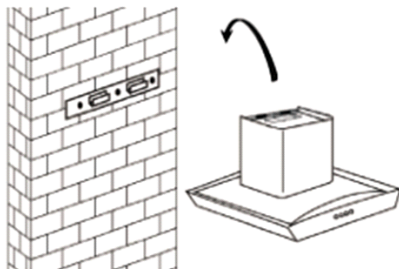

Закрепите обратный клапан на выходе из вытяжки. Затем присоедините выпускной патрубок к обратному клапану, как показано ниже.

Выпускной патрубок

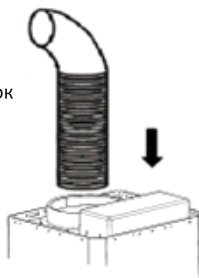

УСТАНОВКА ДЫМОХОДА

Вставьте верхний кожух дымохода в нижний. Затем, приподнимая нижний кожух дымохода, установите необходимую вам высоту.

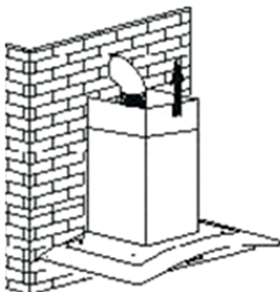

Определите подходящую высоту и просверлите отверстия размером 2 × 8 мм для размещения пластины. Прикрутите и затяните верхнюю стенку двумя прилагаемыми винтами.

Возможны два способа установки крышки дымохода.

Пожалуйста, ознакомьтесь для справки с приведенными ниже рисунками.

1. Просверлив 2 отверстия и зафиксировав скобу-крюк, повесьте крышку дымохода, совместив оба боковых замка (Рис.1)
2. Просверлив 2 отверстия и зафиксировав скобу-крюк, установите крышку дымохода, закрепив двумя винтами в обоих боковых отверстиях. (Рис.2)

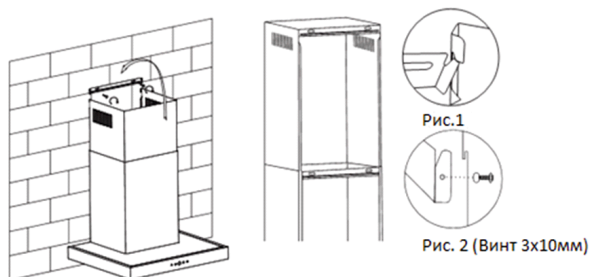

Примечание:

1. Крышку внутреннего кожуха дымохода можно установить 2 способами (Рис.1 и Рис.2).
2. Крышку внешнего кожуха дымохода можно установить 1 способом (Рис.1).

УСТАНОВКА (МОДЕЛЬ С ЗАМКНУТОЙ ВЕНТИЛЯЦИЕЙ)

Если у вас нет вентиляционного вывода на улицу, то Вам не обязательно устанавливать дымоход и выполнять действия, указанные в разделе «Установка (модель с выводом воздуха на улицу)».

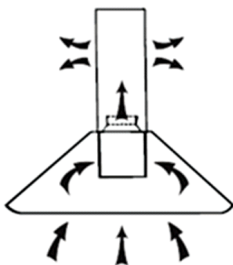

Вытяжка может применяться с угольным фильтром, который производит очистку воздуха. Чтобы установить угольный фильтр, сначала Вам следует отсоединить жирулавливающий фильтр. Нажмите фиксатор и потяните его вниз.



Вставьте угольный фильтр в устройство и поверните его по часовой стрелке. Повторите то же самое с другой стороны.

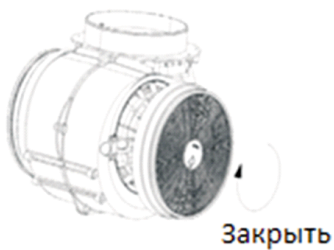

Примечание:

1. Убедитесь, что угольный фильтр надежно закреплен. В противном случае он будет расшатываться, что чревато опасными последствиями.
2. С установленным угольным фильтром сила всасывания вытяжки будет ниже.

ЭКСПЛУАТАЦИЯ

СЕНСОРНАЯ ПАНЕЛЬ УПРАВЛЕНИЯ



Включить цифровой дисплей 
Нажмите данную кнопку чтобы Вкл/Выкл вытяжку.

Кнопка «Уменьшить мощность» 
Нажмите данную кнопку, чтобы уменьшить мощность работы вытяжки на один уровень.

Кнопка «Увеличить мощность» 
Нажмите данную кнопку, чтобы увеличить мощность работы вытяжки на один уровень.

Кнопка «Таймер отключения» 
Во время работы вытяжки нажмите и удерживайте данную кнопку в течение 3 с — цифровой дисплей замигает. Вы можете установить время отложенного отключения вытяжки от 1 до 9 минут. Нажмите кнопку еще раз, чтобы сохранить установленное время. Если в течение 10 секунд вы не нажмете ни на одну из кнопок, время сохранится автоматически.
При включенном моторе и активированной функции таймера отключения вы по-прежнему можете менять настройки – только на экране будет отображаться отсчет времени до отключения вытяжки. При отключенном моторе экран не будет отображать время до отключения. Таймер вновь появится на экран, если вы включите мотор.

Кнопка «Подсветка» 
Нажмите на кнопку, чтобы включить свет. Нажмите еще раз, чтобы отключить свет.

Примечание: если в течение 2 минут не нажимать на кнопки — экран дисплея потухнет. При нажатии на любую кнопку — экран вновь загорится.

ОБСЛУЖИВАНИЕ

Перед очисткой вытяжки, выключите ее из питания.

РЕГУЛЯРНАЯ ОЧИСТКА

Используйте только теплую мыльную воду или моющее средство для бытовой чистки. Никогда не используйте для чистки устройства металлические насадки (пады), либо щетки с металлическим, синтетическим или жестким ворсом.

ЕЖЕМЕСЯЧНАЯ ЧИСТКА ЖИРОУЛАВЛИВАЮЩЕГО ФИЛЬТРА

ВАЖНО: чистка жирулавливающего фильтра каждые три месяца предотвратит риск возникновения пожара из-за скопившегося на нем жира. Фильтр накапливает жир, грязь и копоть, что может напрямую повлиять на эффективность работы вытяжки. Осуществляйте чистку фильтра с помощью бытовой химии.

ЕЖЕГОДНАЯ ЗАМЕНА УГОЛЬНОГО ФИЛЬТРА

Угольный фильтр используется при внутренней рециркуляции воздуха (без выходы воздуха на улицу). Этот фильтр задерживает запахи и его необходимо заменять не реже одного раза в год в зависимости от того, насколько часто используется вытяжка.

ЗАМЕНА ЛАМП

1. Отключите вытяжку и выньте провод из розетки.
2. Отсоедините плафон от вытяжки, открутив 2 винта
3. Открутите неработающие лампы
4. Замените лампы таким же типом ламп.

УСТРАНЕНИЕ НЕИСПРАВНОСТЕЙ

Неисправность	Причина	Решение
Подсветка работает, мотор не работает	Лопасты вентилятора засорились и застряли	Выключите устройство и обратитесь за помощью в сервисную службу
	Мотор поврежден	
Не работают ни подсветка ни мотор	Перегорела лампа	Замените лампу
	Не до конца вставлен шнур питания	Выньте из розетки и снова вставьте шнур питания
Вытяжка сильно вибрирует при работе	Лопасты вентилятора засорились и застряли	Выключите устройство и обратитесь за помощью в сервисную службу
	Мотор не закреплен надлежащим образом	Выключите устройство и обратитесь за помощью в сервисную службу
	Вытяжка не закреплена на кронштейне или не закреплен сам кронштейн	Снимите вытяжку и установите ее заново на хорошо закрепленный кронштейн
Вытяжка не вытягивает запах и дым	Слишком большое расстояние между вытяжной и рабочей поверхностью плиты	Установите вытяжку на расстоянии от 60 до 75 см

ТЕХНИЧЕСКАЯ СПЕЦИФИКАЦИЯ

Модель	RH 6411 BG	RH 6412 BG	RH 6525 BG	RH 6525 WG
Цвет	Черное стекло	Черное стекло	Черное стекло	Белое стекло
Управление	Кнопочное управление	Кнопочное управление	Сенсорное управление	Сенсорное управление
Напряжение	220 В	220 В	220 В	220 В
Частота	50 Гц	50 Гц	50 Гц	50 Гц
Мощность	68 Вт	68 Вт	233 Вт	233 Вт
Лампы	LED 1,5Вт × 2	LED 1,5Вт × 2	LED 1,5Вт × 2	LED 1,5Вт × 2
Высота	35 см	35,5 см	40 см	40 см
Глубина	28,2 см	32,2 см	37,8 см	37,8 см
Ширина	60 см	60 см	60 см	60 см
Производительность	400 м ² /ч	400 м ² /ч	800 м ² /ч	800 м ² /ч
Фильтр жируловителя	Есть	Есть	Есть	Есть

ДОПОЛНИТЕЛЬНАЯ ИНФОРМАЦИЯ

Основной импортер товара Leran в России: ООО ЛЕРАН

На прибор предоставляется 1 год гарантийного обслуживания.

Срок службы: 5 лет со дня покупки, при использовании в строгом соответствии с настоящей инструкцией по эксплуатации и применимыми техническими стандартами.

Информацию об авторизованных сервисных центрах Вы можете узнать на web-сайте www.leran.pro

Если в Вашем городе отсутствует авторизованный сервисный центр, Вам следует обратиться в магазин, где Вы приобрели наш товар, и он организует ремонт или замену.

Страна происхождения – Китай

Изготовитель: «Фабита (Джуньшань) апплиансис Ко., лтд».

Адрес: №2, Тонгджи Вест Роад, Нантоу Таун, Джонгшан, Гуангдонг, 528427, КНР.

Настоящая информация является частью сопроводительной технической документации, прилагаемой к товару. Изготовитель постоянно работает над совершенствованием конструкции и технических характеристик выпускаемой продукции, в том числе над улучшением энергетической эффективности. По истечению срока службы прибора сервисный центр вправе отказать в поставке запчастей и ремонте техники. Дальнейшая эксплуатация не рекомендуется.

Товар необходимо передать специализированным компаниям, которые занимаются утилизацией данного вида продукции.

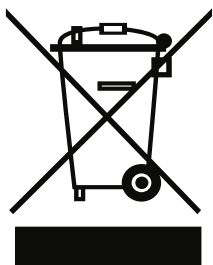

Утилизация упаковки.

Упаковка изготовлена из экологически чистых материалов, которые можно без ущерба для окружающей среды подвергать переработке, складировать на специальных полигонах для хранения отходов и утилизировать. Упаковочные материалы имеют соответствующую маркировку.

Отслужившее изделие нужно сделать непригодным для использования. Для этого отсоедините изделие от электросети и обрежьте присоединенный кабель, так как он может представлять опасность для играющих детей.

Символ на изделии или его упаковке указывает, что оно не подлежит утилизации в качестве бытовых отходов. Изделие следует сдать в соответствующий пункт приема электронного и электрооборудования для последующей утилизации. Соблюдая правила утилизации изделия, вы сможете предотвратить причинение ущерба окружающей среде и здоровью людей, который возможен вследствие неподобающего обращения с подобными отходами.



ГАРАНТИЙНЫЕ УСЛОВИЯ

1. Гарантийный срок составляет 12 месяцев от даты продажи.
2. Срок службы товара – 5 лет.
3. Гарантийные обязательства не действуют, если неисправность явилась следствием нарушения инструкции по эксплуатации, механического воздействия, нарушения пломбировки (если такая предусмотрена), проникновения влаги, неквалифицированного вмешательства, ремонта в неавторизованных сервисных центрах, форс-мажорных обстоятельств.
4. После осуществления ремонта в случаях, указанных в п. 3, гарантийные обязательства прекращаются.

Наименование товара: _____

Серийный номер: _____

Дата продажи: «___» _____ 20___ года

Подпись продавца
(Без печати действительна)

МП

Произведено в Китае компанией Фабита (Джуньшань) апплиансис Ко., лтд
Адрес: №2, Тонгджи Вест Роад, Нантоу Таун, Джонгшан, Гуангдонг, 528427, КНР
Сделано по заказу ООО «Леран»
Адрес: Россия, 454008, г. Челябинск, ул. Автодорожная, дом 19-а, строение 4, офис 1
АСЦ в Челябинске: 454008, ул. Производственная, 8Б

Бесплатный телефон сервисной службы: 8-800-333-5556

www.leran.pro