



РУКОВОДСТВО ПО ЭКСПЛУАТАЦИИ  
ВСТРОЕННЫЙ ЭЛЕКТРИЧЕСКИЙ  
ДУХОВОЙ ШКАФ

МЕО 6004 ВВ / ВЛ / ВН / ІХ





Введение .....	4
Общая информация по технике безопасности .....	5
Обзор встраиваемого духового шкафа .....	9
Использование электрического духового шкафа.....	12
Панель управления.....	14
Сенсорная панель управления временем.....	17
Настройка функции .....	22
Режим Fly-to-Fry.....	23
Использование аксессуаров и противней.....	24
Схема встраивания.....	27
Подключение к электросети.....	32
Техническое обслуживание .....	33
Проведение очистки духового шкафа .....	34
Настройка .....	38
Советы по устранению неисправностей.....	40
Информация о гарантии.....	42
Обслуживание и запасные детали .....	44
Программа сервисного обслуживания Elexir.....	45
Правила утилизации.....	46

### Уважаемый покупатель!

Благодарим Вас за приобретение продукции **Millen**. Мы надеемся, что электрический духовой шкаф оправдает Ваши ожидания и станет прекрасным помощником на Вашей кухне. Для правильной и безопасной эксплуатации изделия, пожалуйста, ознакомьтесь со всеми пунктами данного руководства по эксплуатации. Просим Вас сохранять его на весь срок службы данного духового шкафа. В начале приведен раздел с некоторыми важными условиями безопасной работы. В руководстве приведены полезные советы по уходу и чистке изделия.

Данное изделие сертифицировано в соответствии с действующим техническим регламентом.

Производитель оставляет за собой право вносить изменения в конструкцию изделия без предварительного уведомления с целью улучшения характеристик продукции, поэтому рисунки и обозначения, приведенные далее, могут несколько отличаться от приобретенной Вами модели.

**Гарантия – 3 года.** Подробная информация указана в гарантийном талоне внутри упаковки. **Срок эксплуатации – 10 лет.**

Уважаемый покупатель, при возникновении любых вопросов, связанных с покупкой, эксплуатацией и обслуживанием техники **Millen**, вы можете проконсультироваться по телефону с сервисной службой **8800-77-55-44-7**.



### Внимание

Перед использованием встраиваемого духового шкафа просим Вас внимательно ознакомиться с руководством по эксплуатации и сохранить его для дальнейшего использования

В случае утери данного руководства по эксплуатации, получить новое можно на официальном сайте.

При покупке снимите упаковку и убедитесь, что изделие не повреждено, полностью укомплектовано и торговой организацией правильно заполнен гарантийный талон. Убедитесь, что параметры электрической сети соответствуют параметрам духового шкафа, указанным на технической наклейке. В случае выявления несоответствия, необходимо провести доработку электрической сети и монтаж розетки. Электро-монтажные работы должен выполнить специалист, имеющий право на проведение данных работ.

Сохраните руководство, оно поможет разрешить возникшие вопросы. Изготовитель (продавец) не несет ответственности (в том числе и в гарантийный период). За дефекты и повреждения изделия, возникшие вследствие нарушения указаний по его хранению, установке, подключению, условий эксплуатации, либо действия непреодолимой силы (пожара, наводнения и т.п.), воздействия домашних животных, насекомых, грызунов. За последствия, вызванные неквалифицированным ремонтом.

### Перед монтажом

Распакуйте и осмотрите духовой шкаф. В случае обнаружения повреждений, связанных с транспортировкой, не подключайте духовой шкаф. Во избежание поломки перед включением техники в холодное время года, необходимо выдержать её в распакованном виде при комнатной температуре не менее **2-х часов**. Проконтролируйте проверку работоспособности духового шкафа установщиком до момента установки!

При первом включении духового шкафа может появиться неприятный запах. Пожалуйста, установите режим верхнего и нижнего нагрева, максимальная температура, **30 минут**, чтобы очистить масляные загрязнения внутренней поверхности.

Во время первого использования возможен небольшой дым и неприятный запах. Если это произойдет, вам следует подождать, пока запах исчезнет перед загрузкой блюда в духовой шкаф.

### Общая информация

Данный духовой шкаф предназначен исключительно для бытового использования и не может применяться в промышленных или коммерческих целях.

Используйте духовой шкаф только для приготовления пищи, а не для обогрева помещения. Гарантия производителя действительна только в случае использования по назначению.

Производитель не несет ответственности за ущерб жизни и здоровью людей или повреждение имущества в результате неправильного использования или установки данного духового шкафа.

Не пользуйтесь духовым шкафом при его неисправности. Не пытайтесь отремонтировать или разбирать его самостоятельно – обратитесь в авторизованный сервисный центр.

Упаковка изготовлена из экологически чистых материалов, которые можно без ущерба для окружающей среды подвергать переработке, складировать на специальных полигонах для хранения отходов и утилизировать. Упаковочные материалы имеют соответствующую маркировку. Отслужившее изделие сдайте в соответствующий пункт приема электронного и электрооборудования для последующей утилизации.

### Информация по технике безопасности

Монтаж данного духового шкафа должен выполняться квалифицированным электриком. Монтажник должен подсоединить изделие к сети питания, соблюдая все соответствующие указания по безопасности.

Запрещается устанавливать духовой шкаф, если он получил повреждения во время транспортировки.

Запрещается использовать духовой шкаф, если он поврежден или имеет неисправности.

Ремонтные работы должны выполняться только квалифицированными специалистами. В целях вашей безопасности и безопасности окружающих людей ремонт должен выполняться надлежащим образом. Если ваш духовой шкаф требует ремонта, то обратитесь в сервисный центр.

Поврежденный кабель питания следует заменить на специальный кабель, поставляемый производителем или его авторизованными представителями. Электрические проводники и кабели должны быть проложены так, чтобы они не касались духового шкафа.

Средства отключения должны быть в стационарной проводке и соответствовать техническим характеристикам духового шкафа. Установите многополюсный автоматический выключатель, изоляционное расстояние между контактами которого в отключенном положении составляет не менее **3 мм**. Номинал многополюсного автоматического выключателя следует подбирать в соответствии с нагрузкой.

Выключатель должен соответствовать требованиям действующих нормативных документов (проводник заземления не должен размыкаться при отключении автоматического выключателя).

Перед ремонтом или чисткой духового шкафа его следует отсоединить от сети питания.

Будьте осторожны при подсоединении электроприборов к розеткам, расположенным рядом с духовым шкафом.



### Предупреждение

Во избежание поражения электрическим током, перед заменой лампы убедитесь, что духовой шкаф отсоединен от сети питания.

Данный духовой шкаф предназначен только для использования в бытовых условиях.

Обеспечьте достаточную вентиляцию в помещении, где установлен духовой шкаф.

Если вы заметили трещину на поверхности духового шкафа, выключите его, чтобы избежать поражения электрическим током. Свяжитесь с сервисным центром.

Во время работы внутренние поверхности духового шкафа сильно нагреваются и прикосновение к ним может привести к ожогам. Не прикасайтесь к нагревательным элементам и внутренним поверхностям духового шкафа, пока они не остынут.

Запрещается хранить легковоспламеняющиеся материалы внутри электрического духового шкафа.

При приготовлении пищи на высоких температурах наружные поверхности духового шкафа нагреваются и остаются горячими длительное время.

Будьте осторожны, когда открываете дверцы работающего духового шкафа, так как горячий воздух и пар могут резко подняться из рабочей камеры.

При приготовлении спиртосодержащих блюд спирт испаряется под воздействием высокой температуры, впоследствии пары могут воспламениться при контакте с горячими частями духового шкафа.

Не наливайте воду на дно горячей рабочей камеры. Это может повредить эмалированную поверхность.

Во время приготовления пищи дверца духового шкафа должна быть закрыта.

Не накрывайте дно рабочей камеры алюминиевой фольгой. Алюминиевая фольга блокирует теплообмен, что может повредить эмалированные поверхности и нарушить процесс приготовления.

Фруктовые соки оставляют разводы, удалить которые с эмалированной поверхности невозможно. При выпекании пирогов с большим содержанием влаги используйте противень и глубокие формы для выпечки.

Не устанавливайте посуду на открытую дверцу духового шкафа.

Не нагревайте стеклянные банки или законсервированные продукты внутри духового шкафа – созданное внутри них давление может привести к разрыву ёмкости.

Дверца духового шкафа может состоять из нескольких стёкл. Не используйте духовой шкаф без стекл.

Вам не следует переносить духовой шкаф без перчаток/руковиц на руках

Духовой шкаф предназначен для приготовления пищи. Не используйте его для других целей (например обогреть помещения).

Духовой шкаф не предназначен для использования вне помещений. Только для домашнего использования.

Не используйте ручку духового шкафа для размещения на ней кухонного полотенца или других предметов (например, одежды).

### **Защита от детей**

Данный духовой шкаф не предназначен для использования маленькими детьми или лицами с ограниченными способностями, если они не находятся под наблюдением лица, контролирующего, что изделие используется безопасным образом.

Дети младше трех лет могут находиться рядом с духовым шкафом только под присмотром взрослых.

Детям старше 3-х, но младше 8-и лет, разрешается только включать / выключать духовой шкаф при условии, что он установлен надлежащим образом, а дети обучены правилам эксплуатации и понимают связанные с ним опасности.

Дети старше 3-х, но младше 8-и лет не должны подсоединять духовой шкаф к сети питания, чистить его или изменять настройки.

Не оставляйте детей и животных без присмотра рядом с работающим духовым шкафом. Не позволяйте детям играть рядом с духовым шкафом, независимо от того, работает он или нет.

Не оставляйте на духовом шкафу, на стенке за ним и в шкафах над ним вещи, которые могут заинтересовать детей. Дети могут получить травму, если попытаются дотянуться до них.

Не оставляйте части упаковки (полиэтиленовые пакеты, пенопласт и т.д.) в пределах досягаемости детей, они не предназначены для игр.



### **Предупреждение**

Будьте осторожны! Опасность поражения электрическим током!

### **Меры предосторожности**

Перед тем как начать пользоваться духовым шкафом подвяжите все свободные части одежды. Соберите длинные волосы так, чтобы не осталось свободных прядей, уберите все свободные полы и свободно свисающие элементы одежды, такие как галстуки, шарфы, рукава и украшения.

Если требуется извлечь противень / решетку из горячего духового шкафа, то следите, чтобы прихватка не касалась нагревательных элементов.

Всегда используйте сухие прихватки. Мокрые или влажные прихватки, коснувшись горячих поверхностей, могут стать причиной ожогов от пара.

Следите, чтобы прихватки не касались нагревательных элементов. Не используйте полотенца или толстую одежду.

Не висите, не стойте, не облакачивайтесь и не сидите на духовом шкафу, особенно на таких его частях, как дверца. Это может повредить его или он может перевернуться, став причиной тяжелой травмы.

Прикосновение к некоторым внутренним компонентам духового шкафа может привести к серьезной травме или смерти. Не разбирайте изделие самостоятельно!

Ненадлежащее заземление может привести к удару током. Не пользуйтесь изделием с поврежденным сетевым кабелем.

Не пытайтесь отремонтировать или разобрать духовой шкаф самостоятельно. Неправильная сборка может привести к поражению электрическим током во время последующего использования.

Не храните и не используйте духовой шкаф вне помещений.

Во избежание поражения электрическим током не погружайте духовой шкаф или сетевую кабель в воду или другие жидкости.

Держите кабель вдали от нагретых поверхностей и не закрывайте вентиляционные отверстия или рабочие поверхности посторонними предметами.



Несоблюдение правил ухода за изделием или использование его в загрязненном виде сокращает срок службы и может привести к несчастным случаям.

Духовой шкаф не предназначен для эксплуатации с использованием внешнего таймера или отдельных систем дистанционного управления.

После монтажа необходимо обеспечить полную защиту от прикосновения к токопроводящим и изолированным деталям.

Перед тем, как установить новый духовой шкаф, позаботьтесь о том, чтобы установка проводилась в соответствии с руководством по эксплуатации.

Не используйте данное изделие для хранения вещей или в качестве рабочей поверхности. Особое внимание следует уделить требованиям к вентиляции. Нельзя вносить изменения во внутренние элементы оборудования. Если это необходимо, свяжитесь с нашим сервисным центром.

Прежде, чем приступить к эксплуатации, внимательно прочтите раздел, посвященный монтажу и эксплуатации! В них содержится важная информация по установке, использованию и техническому обслуживанию. Сохраните всю документацию для дальнейшего использования или для передачи ее следующему владельцу.

### Обзор встраиваемого духового шкафа

Изображения духового шкафа приведены для справки, разные модели могут отличаться.

- 1 – Панель управления с утапливаемыми ручками
- 2 – Вентиляционные отверстия
- 3 – Освещение (лампа)
- 4 – Направляющие
- 5 – Вентилятор
- 6 – Защитный экран
- 7 – Дверца (открыта)
- 8 – Ручка дверцы

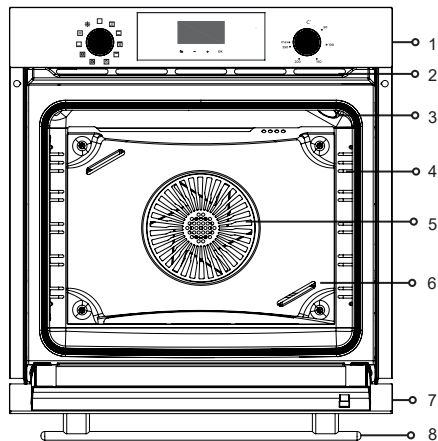

Модель MEO 6004 BB / BL / WH / IX

Вентиляционные отверстия могут быть открыты/закрыты в зависимости от вашей модели.

Защитный экран может быть недоступен в зависимости от вашей модели

Положение подсветки духового шкафа может варьироваться.

## Технические характеристики

Модель	MEO 6004 BB / BL / WH / IX
Тип	Электрический духовой шкаф
Тип управление	Механический, сенсорный
Цвет	Черный / белый / сталь
Отделка	Черное стекло MEO 6002 BB Нержавеющая сталь, Стекло
Объем	73 л
Минимальная и максимальная температура	50-250°C
Режимы работы	-Традиционный нагрев + конвекция -Традиционный нагрев - Большой гриль + конвекция - большой гриль - Малый гриль + конвекция - Fly to fry - Fly to fry + нижний нагрев - Нижний нагрев - Размораживание - Освещение
Количество стекол в двери	2
Направляющие	Стандартные, 1 пара телескопических
Дверца духовки	Съемная. Внутреннее стекло легко вынимается
Комплектация	1 решетка, 1 противень, противень Fly-to-Fry
Размеры противня (ШхГ)	460,8х350х36,1 мм
Размеры решетки (ШхГ)	462,3х360 мм
Размер противня Fly-to-Fry	460,8х350х19,2 мм
Потребляемая мощность	3,27 кВт
Fly-to-Fry (вентилятор и кольцо нагревательного элемента)	2000 Вт
Мощность нижнего нагревательного элемента	1200 Вт
Мощность верхнего нагревательного элемента	1100 Вт
Класс энергопотребления	A

# Обзор встраиваемого духового шкафа

Мощность гриля	2450 Вт
Тип и мощность лампы	25 Вт, Галогеновая
Размер устройства (ВхШхГ)	595x595x547 мм
Размер для встраивания (ВхШхГ)	600x560x550 мм
Размер упаковки	660x650x670 мм
Страна-производитель	Турция
Ширина	600 мм
Длина кабеля и наличие вилки да/нет	F(евро) тип 3x1,5x1500 мм Вилка в комплекте
Вес без упаковки /Вес в упаковке	MEO 6004 BB MEO 6004 BL MEO 6004 WH MEO 6004 IX



## Внимание

Информация об энергоэффективности указана в соответствии со стандартом EN 60350-1 / IEC 60350-1 для электрических духовых шкафов бытового типа. Значения определены согласно стандартной нагрузке, нижний-верхний нагреватель или обогрев с помощью вентилятора (если есть).

## Комплектность

Эмалированный противень используют для запекания мяса и приготовления сочной выпечки. Также используется в качестве поддона для сбора капель во время приготовления блюд использованием верхнего нагрева. При больших колебаниях температуры противень может деформироваться.

Противень для Fry-to-Fly не используйте этот аксессуар в режиме гриль.

Телескопические направляющие: металлические полозья, одновременно выдвигающиеся за пределы духового шкафа вместе с противнем.

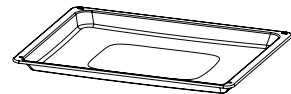

Эмалированный противень



Решетка

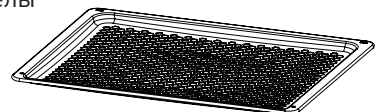

Противень для Fry-to-Fly

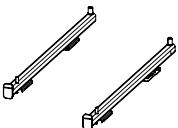

Телескопические направляющие

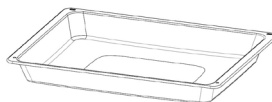

Глубокий противень

## Использование электрического духового шкафа

### Меры предосторожности

Не прикасайтесь к духовому шкафу мокрыми или влажными руками или ногами.

Не пользуйтесь духовым шкафом, если вы босиком.



### Предупреждение

Опасность ожогов! Опасность пожара или взрыва!

- Во время приготовления дверца духового шкафа должна быть закрыта.
- Защищайте руки термическими перчатками при перемещении решеток, противней и посуды для выпечки внутри духового шкафа.
- Не прикасайтесь к нагревательным элементам.
- Не распыляйте спреи вблизи духового шкафа.
- Не используйте и не храните легковоспламеняющиеся материалы вблизи духового шкафа.
- Не используйте емкости из пластмассы для приготовления пищи внутри духового шкафа.
- Не ставьте в духовой шкаф закрытые консервы или емкости.
- Не оставляйте духовой шкаф без присмотра во время приготовления пищи, поскольку может происходить выделение жира или масел.
- Достаньте из рабочей камеры духового шкафа все противни и решетки, неиспользуемые во время приготовления.

### Предотвратите неправильное использование!

- Риск повреждений эмалированных поверхностей.
- Не накрывайте дно духового шкафа алюминиевой фольгой.
- При использовании бумаги для выпечки, размещайте ее так, чтобы она не мешала циркуляции горячего воздуха внутри рабочей камеры и не касалась нагревательных элементов.
- Не наливайте воду на горячие противни.
- Не ставьте посуду весом более 25 кг внутрь рабочей камеры!
- Когда остаточное тепло используется для поддержания температуры пищи, высокий уровень влажности и конденсат может вызвать коррозию духового шкафа. Панель управления, столешница или мебельный блок также может быть поврежден.
- Не выключайте духовку полностью, когда готовое блюдо находится внутри, но выберите самую низкую температуру для функции духового шкафа. Это обеспечит автоматическое продолжение работы вентилятора.
- Накройте любые продукты, оставленные в духовке, чтобы они оставались горячими, так как влага в продуктах может привести к коррозии. Это также предотвратит высыхание пищи.

## Первое использование

Во время первого включения духового шкафа его поверхности могут быть горячими. Не прикасайтесь к духовому шкафу и не подпускайте к нему детей.

Удалите возможные защитные пленки внутри и снаружи духового шкафа и с принадлежностей.

Удалите этикетки (за исключением таблички с техническими данными) с принадлежностей и рабочей камеры духового шкафа. Достаньте все аксессуары из рабочей камеры духового шкафа.

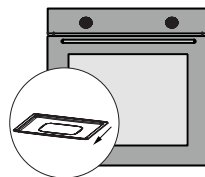

Вымойте все принадлежности духового шкафа (см. Проведение очистки духового шкафа). Вымойте внутреннюю часть духового шкафа и принадлежности теплой водой с моющим средством.

Не используйте агрессивные чистящие средства, абразивные губки и т. п.

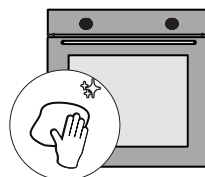

При первом использовании духовой шкаф будет издавать специфичный запах, характерный для новой техники; это нормальное явление. Обеспечьте надлежащую вентиляцию помещения. Пожалуйста, установите режим верхнего и нижнего нагрева, максимальную температуру, **30 минут**, чтобы очистить возможные технические загрязнения внутренней поверхности духового шкафа. Дверца духового шкафа должна быть закрыта. При первом запуске духового шкафа в нем не должно быть продуктов.

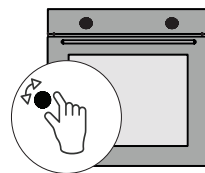

По истечении установленного времени приготовления выключите духовой шкаф. После того, как рабочая камера остынет, очистите гладкие поверхности специальной тряпочкой и мыльным раствором.

Вы должны быть осторожны, открывая дверцу духового шкафа, так как после нагревания может образоваться пар.

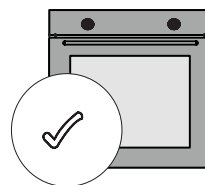

## Панель управления

Духовые шкафы **Millen** имеют утапливаемые ручки на панели управления.

Утапливаемые ручки полностью погружаются в корпус духового шкафа. Это не только облегчает чистку, но и предотвращает случайное изменение настроек или выключение.

Ручки утапливаются в любом положении. Чтобы утопить или выдвинуть ручку, нажмите на нее.

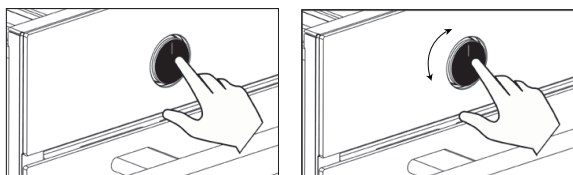

На изображении ручка не утоплена

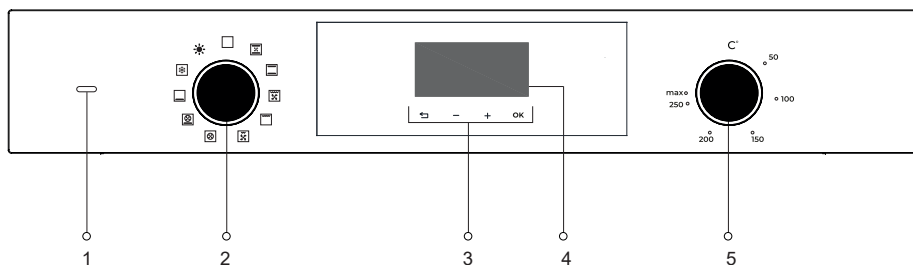











- 1 – Индикатор работы нагревательного элемента духового шкафа
- 2 – Ручка настройки режимов работы
- 3 – Панель настройки времени работы духового шкафа
- 4 – Дисплей
- 5 – Ручка настройки температуры работы духового шкафа

Благодаря ручкам выбора функций и регулировки температуры возможно быстрое и простое изменение установок. Режимы работы приведены в таблице далее.

Духовые шкафы **Millen** с режимом конвекции оборудованы специальным вентилятором, расположенным на задней стенке рабочей камеры. В таблице приведено подробное описание режимов работы и указано, когда он работает. Вентилятор предназначен для обеспечения постоянной циркуляции горячего воздуха в рабочей камере духового шкафа, что позволяет равномерно пропечь блюда, придав им аппетитную золотистую корочку и избежав подгорания.

Подсветка внутри рабочей камеры будет активна при любом выбранном режиме. Это позволит наблюдать за процессом приготовления, не открывая его дверцу духового шкафа.

Функция	Описание
	Традиционный + конвекция: комбинация вентилятора и обоих нагревательных элементов обеспечивает более равномерное распределение тепла, внутри рабочей камеры
	Традиционное приготовление: верхний и нижний нагревательные элементы работают вместе, обеспечивается естественное конвекционное приготовление
	Большой гриль + конвекция: комбинация большого гриля и вентилятора. Большой с гриль с вентилятором включают, когда продукты разложены по всей решетке
	Гриль: элемент в верхней части рабочей камеры обеспечивает нагрев.
	Fly-to-fry: элемент вокруг конвекционного вентилятора обеспечивает источник тепла для приготовления в конвекционном режиме
	Малый гриль + конвекция: комбинация малого гриля и вентилятора. Этот режим является самым высоким режимом энергоэффективности. Происходит распределение излучения, поджаривая продукты сверху, снизу, и с боков. Сохраняются все преимущества гриля — хрустящая корочка, аппетитный аромат и сочная мякоть. Блюдо не пересохнет и будет готово заметно быстрее. Для этого режима подходят все блюда, которые готовят на обычном гриле (кроме стейков и тостов), а лучше всего – рулеты и птица. Малый контур включают, если порции невелики, например, 4 тоста или несколько тонких кусочков мяса
	Fly to fry + нижний нагрев подходит для приготовления пиццы. Конвекция – элемент вокруг конвекционного вентилятора обеспечивает дополнительный источник тепла для приготовления в конвекционном режиме
	Нижний нагрев: скрытый элемент в нижней части рабочей камеры обеспечивает нагрев. Используют для «поджаривания» блюда, обычно переключают на режим «нижний нагрев» ближе к завершению приготовления блюда. Также используется для очистки загрязнений паром (См. Раздел «Проведение очистки духового шкафа»)
	Размораживание: циркуляция воздуха комнатной температуры позволяет быстрее разморозить замороженные продукты без использования тепла. Нагревательные элементы не активны, работает только вентилятор
	Освещение: нагревательные элементы и вентилятор не активны. Используют, например, при подготовке к очистке и техническому обслуживанию

## Настройка функции

### Включение и выключение духового шкафа

Для включения духового шкафа необходимо установить:

- Режим работы (см. таблицу на стр. 15);
- Температуру (за исключением режимов Освещение и Размораживание).

### Настройка режима работы

Нажмите на левую ручку, если она была «утоплена».

Поверните левую ручку по часовой стрелке, чтобы выбрать режим.

После выбора режима – «утопите» ручку.

### Настройка температуры

Нажмите на правую ручку, если она была «утоплена». Поверните правую ручку по часовой стрелке, установите температуру. «Утопите» ручку.

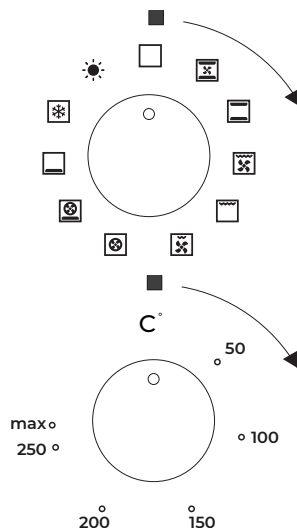

### Примечание

Индикатор светится, когда духовой шкаф нагревается до установленной температуры. Когда температура достигнута – индикатор гаснет. Во время работы духового шкафа в режимах, требующих нагрева, индикатор будет загораться и гаснуть, в зависимости от температуры в рабочей камере и необходимости работы нагревательных элементов.

После того как были установлены режим и температура (если необходимо), духовой шкаф начинает работу. Вы можете настроить время включения/выключения духового шкафа, используя сенсорную панель управления.



## Выключение духового шкафа

Если был выбран режим работы духового шкафа, задана температура и настроено автоматическое отключение, то, когда таймер придет к положению «0» раздастся звуковой сигнал, работа нагревательных элементов и / или вентилятора будет остановлена.

Чтобы выключить духовой шкаф установите ручки настройки режимов и температуры в позиции  / C°.

### ! Примечание

В модели установлен охлаждающий вентилятор. Он будет работать после выключения духового шкафа до достижения определенной температуры внутри рабочей камеры. Дверца духового шкафа должна быть закрыта.

### ! Примечание

Для включения только освещения внутри рабочей камеры достаточно установить режим .

Для активации режима размораживания установка температуры не требуется. Достаточно установить режим , Регулировка температуры, режима и времени приготовления возможны в любой момент.





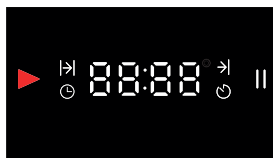

## Сенсорная панель управления временем

Ваш духовой шкаф Миллен оснащен LED-дисплеем и сенсорами настройки времени, таймера и длительности приготовления.





   **OK**

### Индикаторы электронного таймера

-  «В процессе»
-  Задана длительность приготовления
-  Задано время окончания приготовления
-  Часы
-  Таймер
-  Пауза (индикатор состояния настройки)

### Сенсоры управления

-  Назад
- OK** Подтвердить
-  Следующее / увеличить
-  Предыдущее / уменьшить

## Настройка часов

После подключения духового шкафа к сети на дисплее в течение **2 секунд** будут подсвечены все индикаторы, после появятся символы.



Используйте **-/+**, чтобы настроить минуты. Коснитесь **OK**

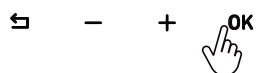
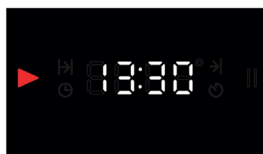

Используйте **-/+**, чтобы настроить часы. Подтвердите – Коснитесь **OK**



Дисплей отображает установленное время

## Установка текущего времени

Используйте сенсоры **-/+**, чтобы настроить минуты. Коснитесь сенсора **OK** для подтверждения и переключения на настройку часов.



Когда мигает поле минут, при кратковременном касании  настройка часов будет прекращена без записи каких-либо данных.

Чтобы вернуться к полю минут при выполнении настройки часов, кратковременно прикоснитесь к .

Когда время установлено индикатор  исчезнет с дисплея.

Яркость дисплея уменьшится через **1 минуту** после проведенных настроек.

## Режим блокировки

Вы можете установить режим блокировки дисплея. Когда на дисплее показано текущее время – длительное касание  приведет к появлению индикатора  – активирован режим блокировки – настройка времени приготовления невозможна. Коснитесь **OK**, появится  на дисплее, дисплей и сенсоры активны.

## Варианты настройки времени приготовления

В Вашем духовом шкафу предусмотрена возможность настройки длительности приготовления несколькими способами:

- Настроить длительность приготовления.
- Функция отложенного старта.
- Настроить окончание приготовления к заданному времени.

## Ручной режим приготовления

Вы можете начать приготовление, не устанавливая продолжительность, выбрав температуру и режим, которые подходят для Вашего блюда.

Когда приготовление окончено, установите ручки температуры и режима в положение  $\square / C^{\circ}$  – выключите духовой шкаф.

## Настройка продолжительности приготовления

После установки температуры и режима, Вы можете настроить продолжительность приготовления. Выполните следующие действия.

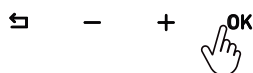
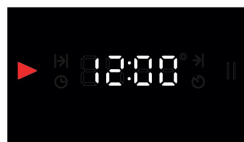

Прикоснитесь к **OK**.  
На дисплее появится индикатор  $|>|$

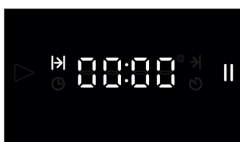

Используйте  $-/+$ , чтобы настроить время приготовления (минуты).

Подтвердите – коснитесь **OK**.  
Используйте  $-/+$ , чтобы настроить часы (если необходимо).

Подтвердите – коснитесь **OK** (например, 40 минут)

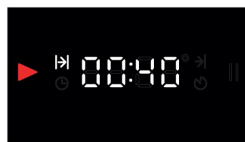

Прикоснитесь к сенсору **OK** несколько раз. Когда дисплей будет соответствовать изображению выше – начнется обратный отсчет

Время, установленное на дисплее будет уменьшаться – идет обратный отсчет.

В примере, приведенном выше, духовой шкаф будет работать **40 минут** с момента подтверждения времени (режим и температура были установлены).

Когда установленное время приготовления истечет, на дисплее будет 00:00, появится индикатор  $||$ , он будет мигать и раздастся звуковой сигнал в течение **2 минут**. Работа нагревательных элементов будет прекращена.

Для выключения звукового сигнала коснитесь **OK**. На дисплее будет отображаться текущее время.

Когда приготовление окончено, установите ручки температуры и режима в положение  $\square / C^{\circ}$  – выключите духовой шкаф.

Если вы хотите, завершить приготовление раньше заданного времени – долгое касание  $\leftarrow$  отменит настройку и нагрев прекратиться. На дисплее появится текущее время.

## Настроить длительность приготовления и время окончания

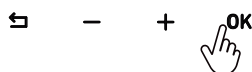
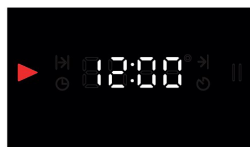

Прикоснитесь к **OK**.  
На дисплее появится индикатор 

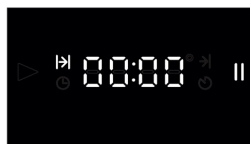

Используйте **-/+**, чтобы настроить время приготовления (минуты).  
Подтвердите – коснитесь **OK** (например, 30 минут)

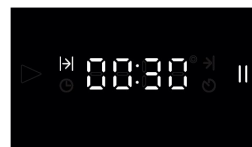



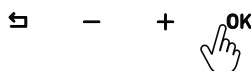
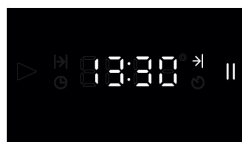

Прикоснитесь к сенсору **OK** несколько раз. На дисплее будет значок 

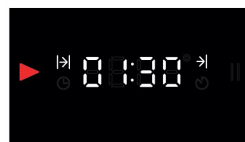

Используйте **-/+**, чтобы настроить время окончания. Подтвердите – коснитесь **OK** несколько раз, появится дисплей приготовления



На дисплее время до окончания приготовления, индикаторы   

Когда установленное время приготовления истечет, на дисплее будет **00:00**, появится индикатор , он будет мигать и раздастся звуковой сигнал в течение **2 минут**. Работа нагревательных элементов будет прекращена.

Для выключения звукового сигнала коснитесь **OK**. На дисплее будет отображаться текущее время.

Когда приготовление окончено, установите ручки температуры и режима в положение  / **C** – выключите духовой шкаф.

Если вы хотите, завершить приготовление раньше заданного времени – долгое касание  отменит настройку и нагрев прекратиться. На дисплее появится текущее время.

## Настройка времени окончания приготовления

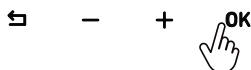
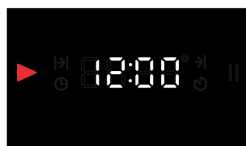

Прикоснитесь к **OK**.  
На дисплее появится индикатор **|>|**

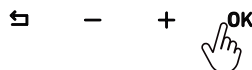
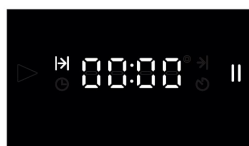

Без настройки времени приготовления перейдите к следующей настройке коснитесь **OK**.  
На дисплее появится индикатор **>|**

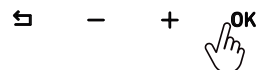

Используйте **-/+**, чтобы настроить время окончания. Используйте **-/+**, чтобы настроить время окончания (минуты).  
Подтвердите – коснитесь **OK**.  
Используйте **-/+**, чтобы настроить время окончания (часы).  
Подтвердите – коснитесь несколько раз **OK**, появится дисплей приготовления

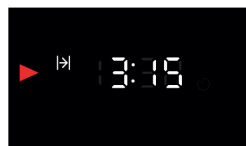

На дисплее время до окончания приготовления, индикаторы **|>| ▶**

Когда установленное время приготовления истечет, на дисплее будет **00:00**, появится индикатор **||**, он будет мигать и раздастся звуковой сигнал в течение **2 минут**. Работа нагревательных элементов будет прекращена.

Для выключения звукового сигнала коснитесь **OK**. На дисплее будет отображаться текущее время.

Когда приготовление окончено, установите ручки температуры и режима в положение **□ / C°** – выключите духовой шкаф.

Если вы хотите, завершить приготовление раньше заданного времени – долгое касание **↶** отменит настройку и нагрев прекратиться. На дисплее появится текущее время.

## Установка таймера

Вы можете установить таймер, без привязки к работе духового шкафа.

В указанное время будет звуковой сигнал в течение 2 минут.

Для установки прикоснитесь к **OK** несколько раз – на дисплее появится индикатор **||** и **⌚**.

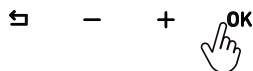
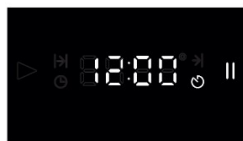

Прикоснитесь к **OK**.  
На дисплее появится индикатор

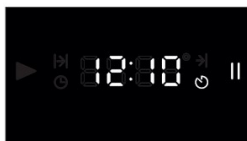

Используйте **- / +**, чтобы настроить минуты.  
Коснитесь сенсора **OK**.  
Используйте **- / +**, чтобы настроить часы.  
Подтвердите – коснитесь **OK**



Дисплей отображает текущее время. Индикатор установлен таймер

### Отключение таймера

Когда наступит время таймера – раздастся звуковой сигнал. Для его отключения – коснитесь **OK** или . После отключения таймера – на дисплее отображается текущее время.

### Быстрый нагрев

Для быстрого нагрева духового шкафа используйте режим , установите необходимую температуру.

После того, как будет достигнута заданная температура (погаснет индикатор рядом с ручкой настройки режима) – установите блюдо внутрь рабочей камеры и выберете нужный режим нагрева и время приготовления.

### Экономия энергии

Используйте функцию предварительного нагрева только если это необходимо. Обратите внимание, духовой шкаф не должен быть в режиме Предварительного нагрева более **10 минут**.

Перед приготовлением в духовом шкафу, замороженные продукты должны быть разморожены. Используйте для этого микроволновую печь, режим размораживание Вашего духового шкафа или естественный способ – размораживание при комнатной температуре.



В духовом шкафу во время его работы должны находиться только необходимые аксессуары и принадлежности:

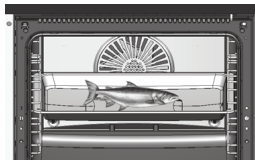
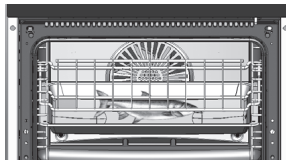

Вы можете готовить более одного блюда на решетке одновременно. Таким образом вы экономите энергию.



Открытие дверцы духового шкафа во время его работы приводит к потере тепла рабочей камеры. Не следует открывать дверцу без крайней необходимости. Если открыть дверцу необходимо, пожалуйста закройте ее как можно быстрее.

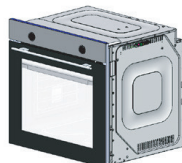
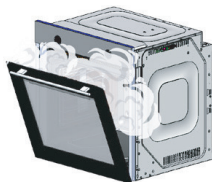

### Режим Fly-to-Fry

Для жарки продуктов с уменьшенным количеством масла или без бумаги для выпечки. Приготовление таких блюд как картофель фри или пицца.

Благодаря противню **Fly-to-Fry** с перфорированной поверхностью обеспечивается быстрый поток воздуха- это делает блюда хрустящими снаружи и мягкими внутри.

Используйте специальный противень и режим **Fly-to-Fry** для сушки/вяления овощей, фруктов или мяса при температуре **80°C**.

### ! Примечание

Не используйте противень Fly-to-fry для приготовления на гриле. В зависимости от ваших блюд поставьте глубокий противень под противень Fly-to-Fry, чтобы масло не капало на дно рабочей камеры духового шкафа.

### Использование аксессуаров и противней

Вымойте противни перед использованием их в первый раз, чтобы удалить возможные следы производства.

В зависимости от модели ваш духовой шкаф может быть оснащен различными принадлежностями. Используйте только оригинальные принадлежности, специально предназначенные для вашего духового шкафа.

Убедитесь, что все используемые принадлежности и аксессуары могут выдерживать температуру, указанную для выбранной функции духового шкафа.

Рабочая камера имеет несколько уровней установки. Уровни установки считаются снизу вверх

Всегда устанавливайте решетки и противни между направляющими стержнями одного уровня. Выдвинутые наполовину противни и решетки не опрокидываются. Возьмите противень обеими руками с двух сторон и установите его в рабочую камеру.

#### **Используйте прихватки!**

При установке противня/решетки не допускайте их перекоса – иначе противень / решетка будут задвигаться с трудом, также возможно повреждение эмалированной поверхности рабочей камеры.

Всегда устанавливайте противни/решетки в рабочую камеру полностью, чтобы они не соприкасались с дверцей духового шкафа.

Во время приготовления в духовом шкафу должны находиться только необходимые принадлежности.

В зависимости от типа духового шкафа рабочая камера оснащена одним или несколькими выдвижными элементами – телескопическими направляющими. Выдвижные элементы надёжно зафиксированы и не могут быть сняты.

Телескопические направляющие фиксируются при выдвигании. Это облегчает установку принадлежностей в духовой шкаф



## Использование направляющих

Модели с проволочными направляющими. В рабочей камере предусмотрено 6 уровней для приготовления пищи.

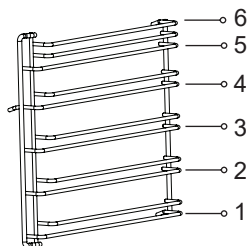

Противни и решетки должны быть установлены между двумя направляющими.

Наклонный бортик должен быть обращен к дверце духового шкафа.

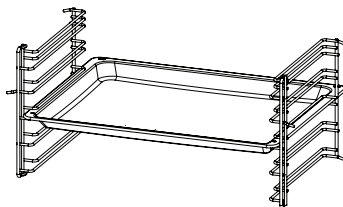

Углубления на проволочных направляющих на стойке предотвращают падение противней и обеспечивают безопасность.

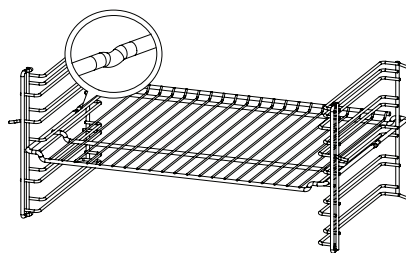

Вы можете использовать противень в качестве поддона для блюд, приготовленных на решетке, установив его на направляющие под решеткой.

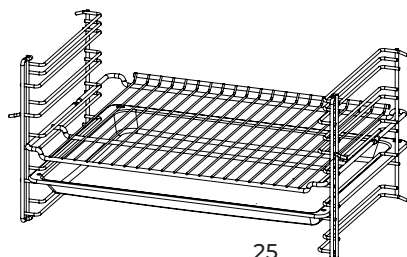

## Использование направляющих

Полностью вставьте противень или решетку между стопорами направляющих, не устанавливая на них лоток и проволочную решетку. Аксессуары должны находиться между передним и задним стопорами рейлингов.

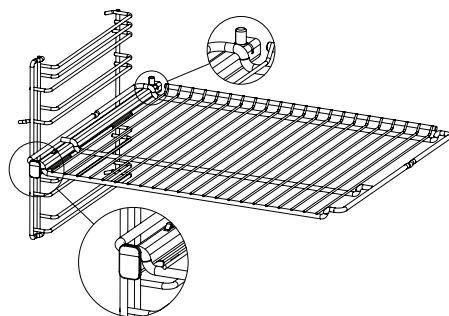
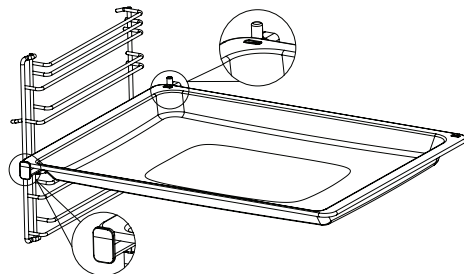

Если вы собираетесь готовить, используя более одного противня, должно быть расстояние между ними (минимум 1 ряд направляющих).

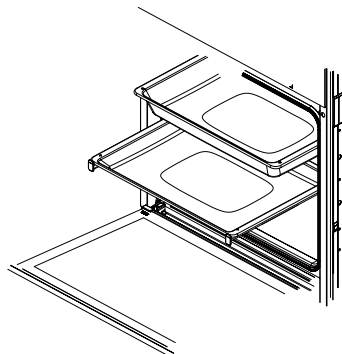

## Схема встраивания

Перед установкой внимательно прочтите инструкцию.

Габариты монтажного крепления:

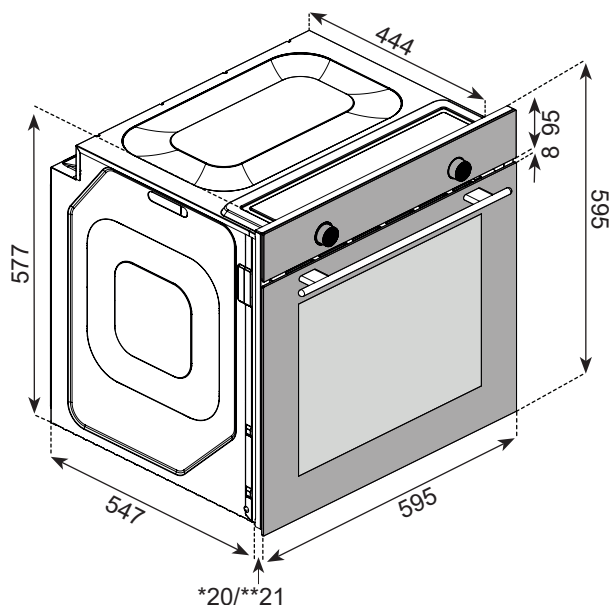

Размеры на изображении указаны мм:

\* – 20 мм для МЕО 6004 ВВ / ВЛ / ВН

\*\* – 21 мм для МЕО 6004 IX



### Примечание

Для всех размеров допустимы только плюсовые отклонения.

Ваш духовой шкаф разработан и изготовлен только для бытового применения. Он должен быть надлежащим образом установлен, размещен и эксплуатироваться в соответствии с инструкциями, содержащимися в настоящем Руководстве по эксплуатации.

Размеры, приведённые в таблице и на рисунках, являются конструктивными. В силу разных причин, возможно небольшое отклонение между фактическими и конструктивными размерами. Данные приведены только для справки.

### Монтаж духового шкафа в кухонный шкаф или столешницу

Переносите духовой шкаф вдвоем. Поднимите изделие во время переноски, чтобы оно не повредило пол.



#### Внимание

Не закрывайте необходимые для вентиляции промежутки между духовым шкафом и нишей для встраивания варочной панели (если она присутствует).

Панели кухонного гарнитура, которые находятся рядом с духовым шкафом, должны быть изготовлены из термостойкого материала и выдерживать температуру не менее **120°C**. На покрытие или шпон кухонной мебели необходимо нанести термостойкий клей (**100°C**). Это предотвращает деформацию поверхности или отслоение покрытия. Пластмассы или клеи, которые не выдерживают таких температур, расплавятся и деформируются после того, как духовой шкаф будет работать.

Ответственность за любой ущерб, который может быть причинен духовым шкафом, установленным с нарушением данного температурного лимита, несет его владелец.

Электрические части должны быть полностью изолированы.

Духовой шкаф должен быть прочно закреплен, чтобы его невозможно было снять без помощи специальных инструментов.

Не устанавливайте духовой шкаф в декоративной или закрытой мебели – опасность перегрева.

### Установка под столешницу

Ниша должна соответствовать размерам, указанным на рисунке.

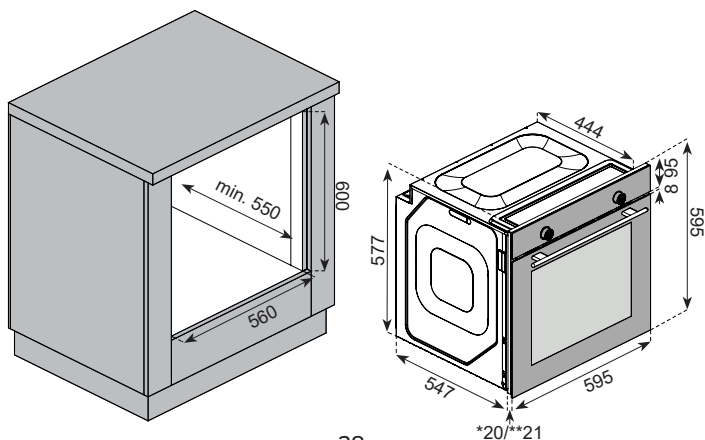

Необходимо удалить заднюю часть шкафа в размерах, указанных на рисунке ниже, для обеспечения достаточной вентиляции, а также следовать требованиям раздела «Вентиляция».

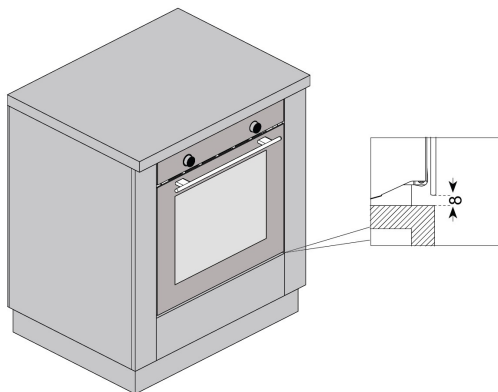

### Установка в высокий шкаф

Ниша должна соответствовать размерам, указанным на рисунке ниже.

Вам необходимо выполнить отверстие в задней стенке шкафа в размерах, указанных на рисунке, для обеспечения необходимой вентиляции или удалить ее полностью за духовым шкафом, а также следовать требованиям раздела «Вентиляция».

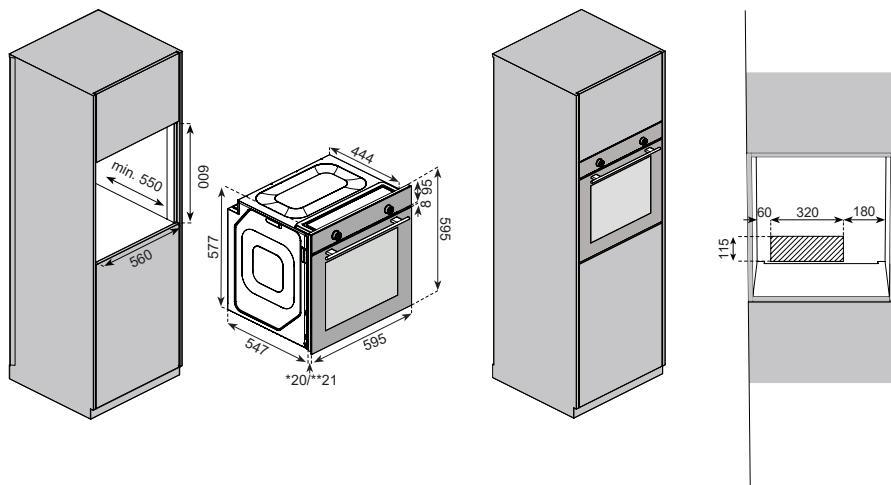

## Установка в угловой модуль

Размер ниши для встраивания см. «Установка под столешницу» или «Установка в высокий шкаф», но необходимо учитывать рекомендации, приведенными далее, чтобы обеспечить открытие дверцы.

Размеры ниши и вентиляционных отверстий должны соответствовать размерам, указанным в настоящем руководстве.

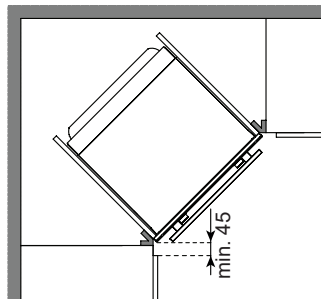
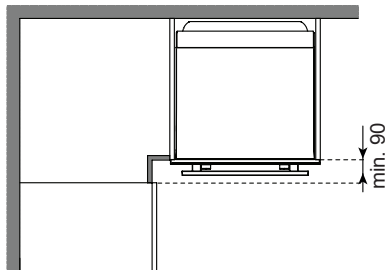

## Вентиляция

Для повышения эффективности работы духового шкафа должен быть достаточный приток холодного воздуха. Выполните отверстия в соответствии с размерами, указанными на рисунке ниже при любом способе установки духового шкафа.

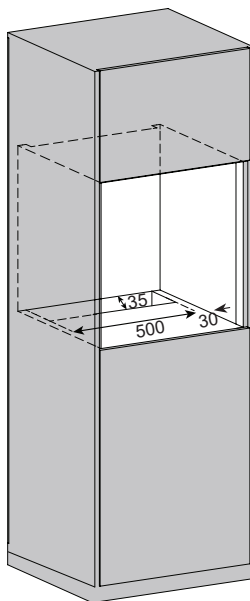
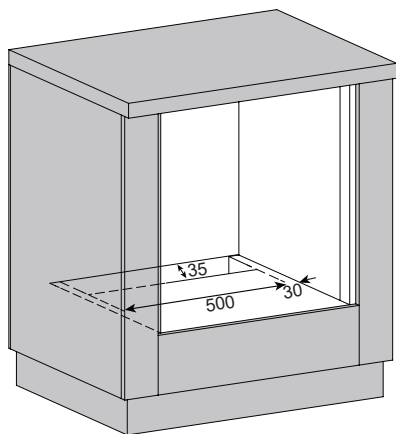

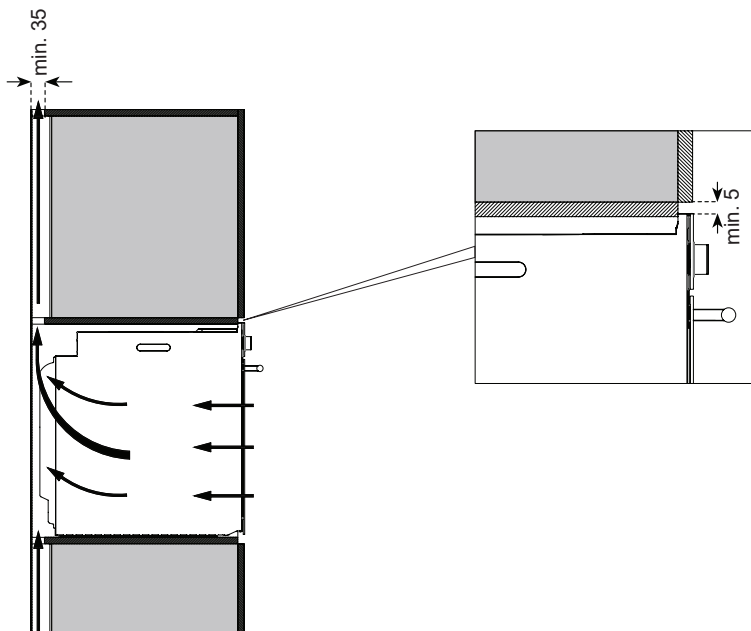

### Крепление духового шкафа

Отцентрируйте духовой шкаф и полностью вставьте его в нишу.

Переносите духовой шкаф вдвоем.

Кабель питания не должен перегибаться под духовым шкафом и между духовым шкафом и стенками шкафов.

Закрепите духовой шкаф в нише, используя два отверстия в корпусе и крепеж.

Расположение отверстий указано на рисунке ниже.

Убедитесь, что духовой шкаф закреплен. В противном случае существует риск опрокидывания его во время использования.

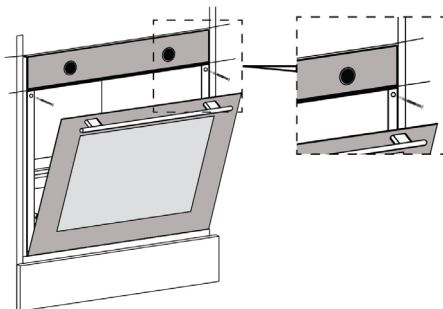

## Подключение к электросети

Перед подключением убедитесь, что напряжение в сети соответствует напряжению, указанному на табличке технических данных.

Сетевой кабель поставляется в комплекте с духовым шкафом.

При установке оборудования необходимо учесть наличие и размеры подводящих электрических коммуникаций

Подсоедините стандартную вилку в соответствии с нагрузкой, указанной на заводской табличке духового шкафа. При жестком креплении кабеля непосредственно к сети питания, установите многополюсный автоматический выключатель, изоляционное расстояние между контактами которого в отключенном положении составляет не менее **3 мм**. Номинал многополюсного автоматического выключателя следует подбирать в соответствии с нагрузкой. Выключатель должен соответствовать требованиям действующих нормативных документов (проводник заземления не должен размыкаться при отключении автоматического выключателя).

Не используйте бытовые удлинители и т.п. для соединения с сетью, они могут перегреться и воспламениться.

Убедитесь, что система заземления в домашней электропроводке установлена согласно предписаниям.

1. Данная техника оснащена сетевым кабелем с заземлением. Чтобы заземлить устройство, необходимо подключить в соответствии со всеми местными нормами и правилами. В случае неисправности или поломки, заземление снизит риск поражения электрическим током, обеспечив путь наименьшего сопротивления электрического тока.

2. Неправильное подключение провода заземления может привести к риску поражения электрическим током. Если есть сомнения в правильности заземления духового шкафа, следует обратиться к квалифицированному электрику или представителю сервисной службы.

### Замена сетевого кабеля

В случае повреждения сетевого кабеля замените его на новый подходящий кабель.

**Кабель «Земля» = E** – Зеленый с желтым

**Кабель «Нейтраль» = N** – Голубой

**Кабель «Фаза» = L** – Коричневый

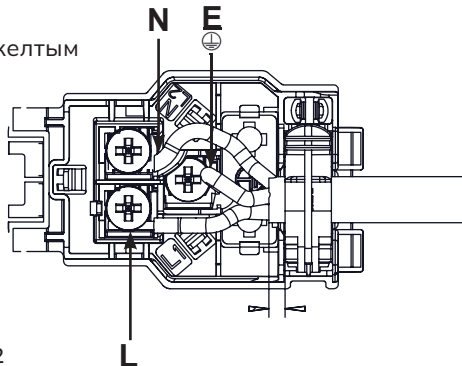



## Техническое обслуживание

Очищайте духовой шкаф после каждого использования. Загрязнения, содержащие жир и масла могут воспламениться.

### Снятие и очистка направляющих

Направляющие могут быть горячими, не прикасайтесь к ним, когда они горячие. Подождите, пока они остынут.

Процесс очистки боковых стенок рабочей камеры духового шкафа может различаться в зависимости от модели.

Для очистки направляющих используйте обычные моющие средства.

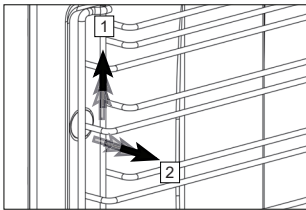

Осторожно поднимите стойку направляющих извлекая ее из переднего крепления **(1)** в направлении, указанном стрелкой, и снимите ее **(2)**

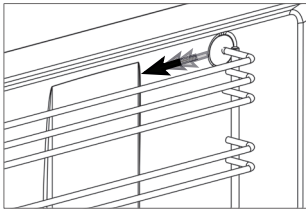

После этого извлеките стойку из рабочей камеры в направлении стрелки. Повторите действия с другой стороны

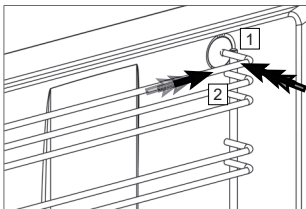

Отцентрируйте стойки направляющих, сначала поместите заднюю подвеску **(1)** и нажмите на нее **(2)**

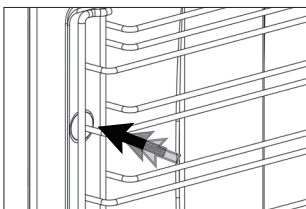

Затем нажмите на переднюю подвеску. Таким образом, стойка будет прикреплена. Повторите действия с другой стороны

### Замена лампы в духовом шкафу

Лампа в духовом шкафу предназначена только для освещения рабочей камеры. Для освещения помещения лампа непригодна.

Гарантийные обязательства не распространяются на лампу.

Отключите питание от сетевой розетки или выключите автоматический выключатель сетевой розетки духового шкафа.

Убедитесь, что все ручки установлены в положение «0».

Откройте дверцу духового шкафа.

Чтобы не допустить ожогов, выкручивайте лампу в защитных перчатках.

Отвинтите стеклянную крышку лампы, повернув ее против часовой стрелки (обратите внимание, она может быть тугой), и замените лампочку на новую того же типа.

Закрутите стеклянную крышку лампы на место.

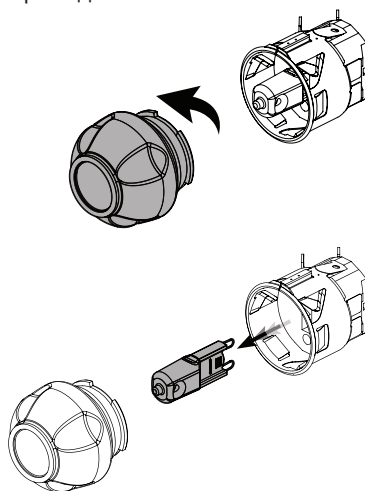

### Примечание

Используйте только галогенные лампы мощностью 25 Вт / 220–240 В.

### Снятие и установка дверцы и стекла дверцы духового шкафа

Съемная дверь обеспечивает полный доступ ко всему внутреннему пространству духового шкафа для более легкого и быстрого обслуживания.

Перед снятием дверцы убедитесь, что духовой шкаф остыл и отключите его от сети.



### Предупреждение

Не тяните дверь силой и не допускайте разбитие стекла в процессе демонтажа. Обратите внимание, что шарнирные пружины могут ослабнуть и стать причиной травмы.

Не поднимайте и не переносите дверцу духовки за ручку дверцы.

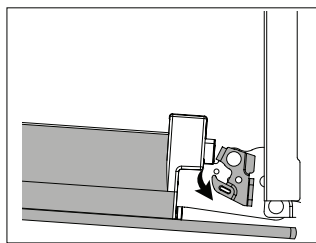

Чтобы снять дверцу, откройте ее в максимальный угол. Нажмите на замки петель в направлении стрелки и разблокируйте их

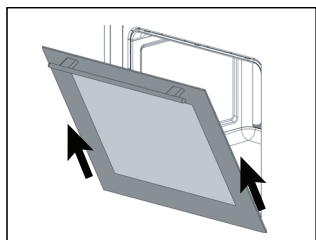

Осторожно закрывайте дверцу духовки, пока не услышите звук зацепления, пока она не окажется на одной линии с замком петли. Обеими руками держите дверцу, одновременно потяните вверх, чтобы отсоединить дверцу

## Установка дверцы

Установите дверцу духового шкафа на петли в направлении, указанном стрелкой. Полностью откройте дверцу духового шкафа и переведите замки петель в закрытое положение в направлении, указанном стрелкой. Закройте дверцу духового шкафа.

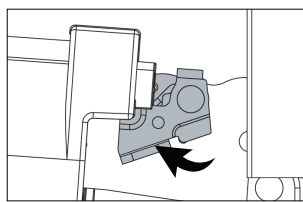
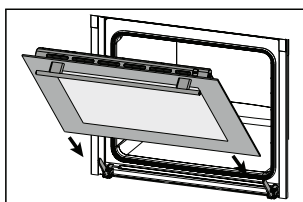

## Извлечение стекла

Приоткройте дверцу духового шкафа. Нажимая на правую и левую стороны верхней пластиковой секции, потяните ее вверх.

Сначала потяните внутреннее стекло, затем промежуточное стекло наружу по направлению стрелки.

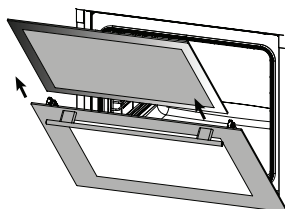
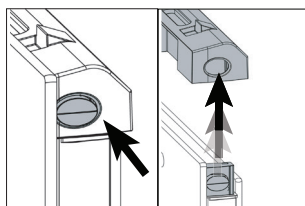

## Установка стекла

Откройте дверцу духового шкафа наполовину, установите сначала среднее стекло, а затем внутреннее стекло в направлении стрелки.

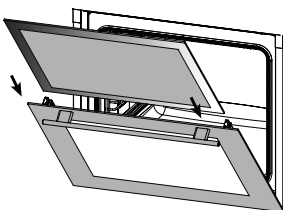

Убедитесь, что стекло вставлено в пластиковый корпус верно.

Установите верхнюю пластиковую заглушку так, чтобы был слышен щелчок, и закройте дверцу духового шкафа.

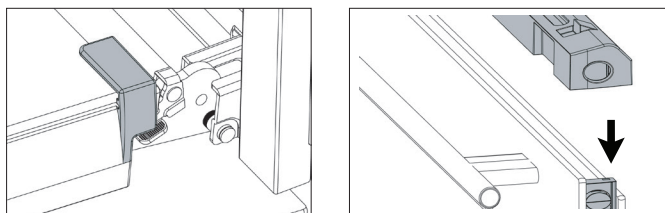

## Проведение очистки духового шкафа

Не допускайте попадания воды в вентиляционные отверстия. Не проводите очистку духового шкафа, пока он горячий.

Некоторые чистящие средства образуют вредные пары при контакте с горячими поверхностями. Использование влажных тканевых салфеток или губок может привести к получению ожогов от пара.

Части духового шкафа, контактирующие с пищевыми продуктами, должны регулярно очищаться. Подождите, пока духовой шкаф остынет – будет теплым – чистка будет легче.

Очистите поверхность духового шкафа влажной тканью, мягкой щеткой или тонкой губкой, а затем вытрите насухо. В случае сильного загрязнения используйте горячую воду с неабразивным чистящим средством.

Не используйте абразивные или агрессивные химические чистящие средства, острые металлические скребки для очистки поверхности, так как они царапают или разъедают её и могут привести к дефекту или разрушению элементов изделия.

Никогда не оставляйте кислотные вещества (лимонный сок, уксус) на деталях из нержавеющей стали. В целях безопасности не используйте мойки высокого давления и пароочистители.

## Очищение наружные поверхностей духового шкафа

Для чистки наружных и внутренних поверхностей духового шкафа используйте тканевую салфетку, смоченную раствором нейтрального моющего средства или теплой мыльной водой.

Затем вытрите насухо бумажной салфеткой или сухим тканевым полотенцем.

Не используйте металлические мочалки, щелочные или абразивные чистящие средства. Не используйте металлические мочалки, абразивные стороны губок и абразивные чистящие средства. Они могут повредить покрытие.

## Очищение внутренних поверхностей духового шкафа

Не очищайте уплотнение дверцы руками без перчаток.

Не используйте грубые мочалки или губки.

Во избежание повреждения эмалированных поверхностей используйте средства для чистки духовых шкафов, которые продаются в розничных магазинах.

Для удаления стойких загрязнений используйте специальные средства для чистки духовых шкафов.

## Очистка рабочей камеры духового шкафа паром

Извлеките все принадлежности из рабочей камеры духового шкафа. Поместите один противень на нижний уровень, добавьте в него стакан воды. Установите функцию **«Нижний нагрев»**, включите духовку на **100°C / 20 минут**.

По окончании работы нагрева очистите внутреннюю поверхность рабочей камеры, когда температура внутри духового шкафа будет безопасной.

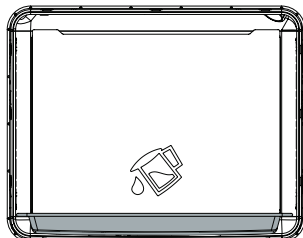

Будьте осторожны! При открытии дверцы возможен выход пара.

Если в камере слишком долго сохраняется влажность, это может вызвать коррозию. По завершении программы для поддержания чистоты протрите рабочую камеру и дайте ей полностью просохнуть.

Не используйте дистиллированную воду

Опасность ошпаривания! При использовании воды в рабочей камере может образоваться горячий водяной пар. Запрещается наливать воду в горячую рабочую камеру.

## Очищение стеклянной дверцы духового шкафа

Дверца духового шкафа имеет тройное остекление.

Внутреннее и среднее стекла можно вытащить, чтобы очистить.

Чтобы снять дверцу с духового шкафа, следуйте приведенным выше инструкциям.

Для чистки стеклянной дверцы запрещается использовать абразивные чистящие средства или металлические щетки, так как они могут оставить царапины на поверхности, из-за которых стекло может треснуть.

Извлекать компоненты (стекла или другие части) из установленной дверцы опасно, это может стать причиной травмы.

## Аксессуары

Мойте посуду и аксессуары после каждого использования, после чего вытирайте насухо кухонным полотенцем. Для облегчения чистки предметы можно предварительно замочить в мыльной воде на **30 минут**. Формы для выпечки можно мыть в мягком моющем средстве.

## Настройка

### Выбор мелодии таймера или звукового сигнала (AL)

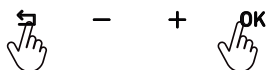

Длительное касание **OK** и  откроет меню настроек



Используйте **-/+**, чтобы войти в режим настройки сигнала. На дисплее будет отображаться **AL**.

Коснитесь сенсора **OK** для подтверждения

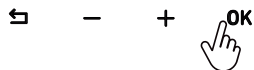
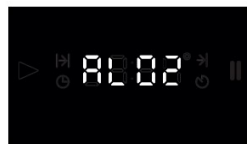

Используйте **-/+**, чтобы выбрать мелодию сигнала.

Подтвердите выбор касанием **OK**.

### Изменение текущего времени (CL)

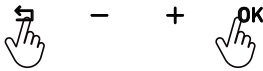

Длительное касание **OK** и  откроет меню настроек



Используйте **-/+**, чтобы войти в режим настройки текущего времени. На дисплее будет отображаться .

Коснитесь сенсора **OK** для подтверждения

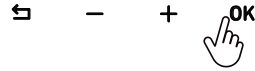



Используйте **-/+**, чтобы установить минуты. Подтвердите выбор касанием сенсора **OK**.

Используйте **-/+**, чтобы установить часы.

Подтвердите выбор касанием **OK**

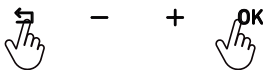
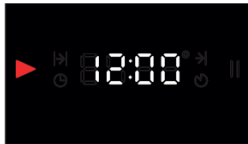
### Изменение яркости дисплея (Sc)



Длительное касание **OK** и  откроет меню настроек

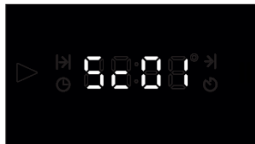

Используйте **-/+**, чтобы войти в режим настройки яркости дисплея. На дисплее будет отображаться .

Коснитесь сенсора **OK** для подтверждения

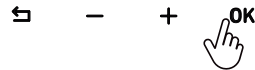
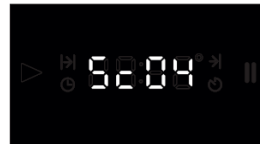

Используйте **-/+**, чтобы выбрать уровень яркости дисплея.

Подтвердите выбор касанием **OK**

## Изменение громкости сигнала (So)

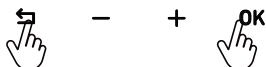

Длительное касание **OK** и  откроет меню настроек



Используйте **-/+**, чтобы войти в режим настройки громкости сигналов. На дисплее будет отображаться **5601**

Коснитесь сенсора **OK** для подтверждения

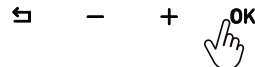
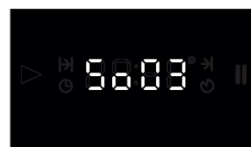

Используйте **-/+**, чтобы выбрать уровень громкости сигнала/

Подтвердите выбор касанием **OK**

## Советы по устранению неисправностей

Убедитесь в том, что духовой шкаф подключен к сети и работает нормально. Не делайте ничего, что может повредить изделие.

Выполняйте действия, указанные в Таблице, перед тем, как обратиться в сервисный центр.

Если неисправность не устраняется, обратитесь в ближайший сервисный центр.

Неисправность	Возможная причина	Способ устранения/ указания
Духовой шкаф не работает	Неисправен предохранитель	Проверьте предохранитель в блоке предохранителей
	Отключение электроэнергии	Проверьте, работают ли остальные бытовые электроприборы
	Духовой шкаф не подключен к сети	Проверьте, подключен ли духовой шкаф к сети. Подключите его к сети



Неисправность	Возможная причина	Способ устранения/ указания
Пища не готовится	Не установлен режим работы духового шкафа	Проверьте, что установлен режим, температура и время в минутах или ручное отключение
	Не плотно закрыта дверца духового шкафа	Закройте дверцу духового шкафа
	Неисправен предохранитель	Проверьте предохранитель в блоке предохранителей
Чрезмерное или недостаточное приготовление	Неверные настройки режима приготовления	Проверьте, что заданы правильное время и режим приготовления
Образование конденсата в духовом шкафу	Это нормальное явление	После выключения духового шкафа вентилятор будет работать еще в течение некоторого времени
Воздушный поток ощущается в области дверцы и наружной поверхности прибора	Это нормальное явление	
После выключения духового шкафа вентилятор продолжает работать	Это нормальное явление.	После выключения духового шкафа вентилятор будет работать еще в течение некоторого времени
Рядом с духовым шкафом ощущается жар во время его работы.	При установке духового шкафа вентиляционные отверстия оказались меньше рекомендуемых	Вентиляционные отверстия должны соответствовать приведенным в руководстве по эксплуатации
Из дверцы или вентиляционных отверстий выходит пар	Это нормальное явление	
Дверца духового шкафа закрывается не полностью	На дверце и стенках рабочей камеры есть загрязнения	Проведите очистку духового шкафа
«Металлические звуки» раздаются, когда духовой шкаф нагревается или остывает	Это нормальное явление. Некоторые части могут расширяться под действием температуры	

### Информация о гарантии

- В течение гарантийного периода изделие должно обслуживаться только уполномоченным сервисным центром.

- Любые электротехнические работы, проведения которых требует обслуживание духового шкафа, должны выполняться только квалифицированным электриком или компетентным специалистом.

- Должны использоваться только оригинальные запасные части.

Адрес и телефонный номер ближайшего к Вам Сервисного центра Вы можете найти на сайте [www.millen.eu](http://www.millen.eu) или в гарантийном талоне.

- При вызове специалистов из Сервисного центра, сообщите им, пожалуйста, номер модели и заводской номер Вашего духового шкафа.

**Гарантия на духовой шкаф – 3 года.** Подробные условия гарантийного обслуживания Вы найдете в гарантийном талоне внутри упаковки.

Сохраняйте гарантийный талон на духовой шкаф. Дополнительные элементы и аксессуары, приобретаемые в дополнение к нему, не входят в гарантию на изделие.

Материалы, которые необходимо заменить с течением времени и в зависимости от использования, как указано в руководстве по эксплуатации, не попадают под действие гарантии.

Данная гарантия не распространяется на сбои, возникающие в результате ненадлежащего или коммерческого использования духового шкафа, и следующие ситуации не покрываются гарантией:

1. Любые повреждения и неисправности, возникающие в результате установки и использования духового шкафа с нарушением инструкций, приведенных в руководстве;

2. Любые повреждения и неисправности, возникающие при погрузке, разгрузке и обращении с духовым шкафом после его доставки заказчику;

3. Любые повреждения и поломки из-за низкого или чрезмерного напряжения, неправильной электрической установки, использования при напряжении, которое отличается от указанного на табличке изделия.

4. Повреждения и неисправности из-за пожара и/или молнии.

5. Неисправность, возникающая в результате использования изделия с нарушением инструкций, приведенных в руководстве по эксплуатации

6. Вмешательство и ремонт оборудования кем-либо, кроме уполномоченного лица;

7. Проблемы, возникающие при монтаже любой детали, кроме деталей, поставляемых производителем.

Продавец, дилер, агентство или представитель, у которого потребитель приобретает изделие, несет ответственность за выдачу и доставку гарантийного талона потребителю.

Фальсификация гарантийного талона, удаление и уничтожение оригинального серийного номера на изделии делает гарантию недействительной.

В случае несоблюдения мер осторожности, указанных в руководстве, в отношении изделий из нержавеющей стали, может появиться почернение, окисление и волны на поверхности. Такие условия не попадают под действие гарантии.

### **Предупреждения о транспортировке и обработке**

- Во время обработки соблюдайте знаки, указанные на картонной коробке.

### **Если требуется транспортировка:**

- Сохраняйте оригинальную упаковку.
- Перевозите в оригинальной упаковке и соблюдайте знаки, указанные на упаковке.

### **Если оригинальная упаковка не доступна:**

- Не помещайте тяжелые предметы на духовой шкаф.
- Пожалуйста, соблюдайте следующие меры:
- Приобретая духовой шкаф, получите гарантийный талон.
  - Если вам требуется обслуживание изделия, вы можете обратиться в авторизованный сервисный центр.

**Срок службы: 10 лет.** Производитель гарантирует, что в течение этого периода запасные детали для изделия будут доступны.

Производитель оставляет за собой право вносить изменения в конструкцию изделия без предварительного уведомления с целью улучшения его характеристик. Наша бытовая техника постоянно совершенствуется, улучшаются характеристики, обновляется дизайн, поэтому рисунки и обозначения, приведенные в данном руководстве, могут несколько отличаться от приобретенной Вами модели.

### Обслуживание и запасные детали

При необходимости вы можете приобрести запасные детали для своего духового шкафа в сервисном центре. В упаковке находится список сервисных центров.

Чтобы запросить запасную деталь при обращении в сервисный центр или к дилеру, укажите модель изделия, указанную в таблице на корпусе духового шкафа.

Если вы соблюдаете все инструкции, но неисправность остается, вы можете связаться с сервисным центром царапины на поверхности, из-за которых стекло может треснуть. Извлекать компоненты (стекла или другие части) из установленной дверцы опасно, это может стать причиной травмы.



## Благодарим Вас за выбор техники MilLEN!

Мы заботимся о наших покупателях на каждом шаге взаимодействия с брендом: от момента выбора и до гарантийного обслуживания.

Если Вы столкнулись с неисправностью в работе техники, оставьте заявку на обслуживание на официальном сайте [millen.shop/elexir](https://millen.shop/elexir)



Программа Elexir распределяет заявки только в **авторизованные сервисные центры**, прошедшие аттестацию службы качества бренда MilLEN.



**100% оригинальные запчасти**  
Все запчасти производитель MilLEN напрямую отправляет в сервисные центры мастерам.



**Квалифицированные мастера ремонта**  
крупной встраиваемой бытовой техники.



[millen.shop/elexir](https://millen.shop/elexir)



Утилизируйте упаковку с соблюдением правил экологической безопасности.

Материалы, используемые для упаковки данного изделия, пригодны для вторичной переработки.

Перед тем как утилизировать отслужившее изделие приведите его в нерабочее состояние, чтобы оно не представляло опасность.

Для этого отсоедините микроволновую печь от сети питания и обрежьте кабель питания. Для защиты окружающей среды важно, чтобы старые приборы утилизировались надлежащим образом.

Не утилизируйте данное изделие вместе с бытовым мусором.

Значок в виде перечеркнутого мусорного бака на колесах:

Запрещается утилизировать электрооборудование вместе с несортированными бытовыми отходами, используйте специализированные пункты сбора отходов. Обратитесь в местные органы власти для получения информации о ближайших пунктах сбора.

Когда электрооборудование отправляется на мусорные полигоны, то опасные вещества, попав в грунтовые воды и далее в пищевые цепочки, могут навредить вашему здоровью и самочувствию. В зависимости от законодательных требований, при замене старого прибора на новый дилер может быть обязан забрать ваш старый прибор для утилизации, как минимум бесплатно.

**Согласно ст. 26 законодательного декрета от 14 марта 2014 года № 49 «Исполнение директивы 2012/19/ЕС об утилизации отходов электронного и электрического оборудования (RAEE)» УТИЛИЗАЦИЯ ОЭЭО (RAEE): Знак перечеркнутого мусорного бака, приведенный на приборе или на его упаковке, означает, что по завершении срока службы прибора его необходимо утилизировать отдельно от других отходов.**

Поэтому пользователь должен будет сдать отслуживший прибор в подходящие муниципальные центры по отдельному сбору отходов электронного и электрического оборудования.

В качестве альтернативы самостоятельной утилизации можно сдать прибор дилеру на момент приобретения нового равнозначного прибора.

Кроме того, в точках продаж электронных, электрических изделий, площадь которых превышает 400 м<sup>2</sup>, можно, приобретая новое изделие, бесплатно, без каких-либо обязательств сдавать электронные приборы размером менее 25 см, подлежащие утилизации.

Надлежащий отдельный сбор отходов, отслуживших электроустройств для последующей переработки и утилизации, совместимый с охраной природы, позволяют избежать негативного воздействия на окружающую среду и здоровье людей, а также способствует повторному использованию материалов, из которых состоит прибор.

**Millen** активно участвует в сохранении окружающей среды:

- Осуществлен переход к использованию материалов, уменьшающих воздействие на окружающую среду в процессах производства и эксплуатации.
- В производстве применяются более экологически чистые хладагенты.
- Сокращено потребление энергии и воды, как в процессе производства техники, так и путем внедрения экономичных решений в модели техники.
- Используем перерабатываемые и переработанные материалы в производстве самой бытовой техники и в упаковке.

**Техника Millen соответствует стандартам устойчивого развития и оценкам экологических характеристик.**

Путаетесь в терминах, связанных с переработкой? Словарик всего из пяти слов поможет разобраться:



**1. Разборка отходов** – начальный этап переработки, когда из всего, поступившего для переработки выбирают только то, что подходит для вторичного использования.



**2. Сортировка отходов** – уже отобранные элементы, детали, части корпусов сортируют в зависимости от материала изготовления: пластик, металл, стекло и т.д.



**3. Рециклинг** – применение отходов по прямому назначению, а также их возврат в производственный цикл (после определенной подготовки).



**4. Утилизация отходов, брака, отслуживших изделий** – их повторное применение, использование для изготовления чего-то нового, сюда входят и оказание услуг, и выполнение работ, и рециклинг.



**5. Переработка** – в отличие от утилизации это именно процесс превращения отходов в энергию или новую продукцию.

Для улучшения качества жизни на всех уровнях мы предлагаем каждому участвовать в экологичной утилизации – не выбрасывать, а сдавать отслужившую технику.

Воспользуйтесь Картой утилизации GREENPEACE, чтобы найти ближайший пункт сдачи техники, отслужившей свой срок службы.





Производитель: FEMAS METAL SAN. VE TIC A.S. ORGANIZE SAN.  
BOL. 9 CAD. NO: 17 38070 MELIKGAZI KAYSERI / TÜRKIYE.  
Made in Turkey.

Импортер: ООО «Техномир» («Technomir LLC»). 188640, Россия,  
г. Всеволожск, пр-кт. Всеволожский, д. 72.  
Сделано в Турции.

Данная техника имеет сертификат соответствия таможенного  
союза ЕАС.

Дата изготовления указана на устройстве в следующем формате:  
**YYYYMMDDBBBBB**, где **YYYY** – год изготовления, **MM** – месяц  
изготовления, **DD** – дата изготовления, **BBBBB** – номер модели  
в партии.



MILLEN.EU