

! ОПАСНОСТЬ! РИСК ПОПАДАНИЯ РЕБЕНКА ВНУТРЬ ХОЛОДИЛЬНИКА ПРАВИЛЬНАЯ УТИЛИЗАЦИЯ ХОЛОДИЛЬНИКА

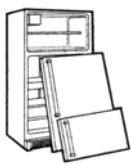

Риск того, что ребенок окажется запертым в холодильнике и задохнется, все еще велик даже в наши дни. Идущие под пресс и брошенные холодильники по-прежнему представляют опасность... даже если их оставляют «всего на несколько дней». Если вы планируете избавиться от своего старого холодильника, следуйте нижеприведенным инструкциям с целью предотвращения несчастных случаев.

Прежде чем выкинуть старый холодильник или морозильную камеру:

- Снимите дверцы и утилизируйте их



! ПРЕДУПРЕЖДЕНИЕ! КАК ПОДКЛЮЧАТЬ ЭЛЕКТРИЧЕСТВО

Шнур питания данного бытового прибора оснащен заземляющей вилкой, соответствующей стандартной заземленной настенной розетке, в целях сведения к минимуму риска опасность поражения электрическим током от данного бытового прибора.

Настенная розетка и цепь проверяются квалифицированным электриком на предмет надлежащего заземления.

При наличии незаземленной настенной розетки вы лично должны обеспечить ее замену на надлежащим образом заземленную настенную розетку.

Холодильник должен быть постоянно подключен к специально отведенной электрической розетке.

Это позволяет обеспечить максимальную эффективность, а также предотвращать перегрузку внутренней электропроводки, которая может стать причиной возгорания вследствие перегрева проводов. Параметры напряжения, мощности и частоты холодильника указаны на паспортной табличке. Если вилка прибора не подходит к вашей розетке, необходимо заменить вилку.

Перед началом эксплуатации убедитесь в наличии надлежащего заземления

Заземляющая вилка

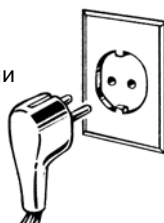

отдельно.

- Оставьте полки на месте, чтобы дети не могли с легкостью забраться внутрь холодильника.

Холодильные агенты

Все холодильные продукты содержат холодильные агенты, которые необходимо удалить перед утилизацией продукта в соответствии с федеральным законом. Если вы хотите избавиться от старого холодильного продукта, обратитесь за консультацией в компанию, специализирующуюся на утилизации.

ется только в том случае, когда работы осуществляются квалифицированным техническим специалистом.

В случае повреждения шнура питания он подлежит замене квалифицированным сервисным агентом в целях устранения угрозы безопасности.

Ни в коем случае не отключайте холодильник за шнур питания. Всегда беритесь за вилку и аккуратно вынимайте ее из розетки.

Без промедления ремонтируйте или заменяйте все потертые или поврежденные иным образом шнуры питания. Не пользуйтесь шнуром, имеющим трещины или абразивные повреждения по длине или на концах.

При отодвигании холодильника от стены соблюдайте осторожность, чтобы не пережать и не повредить шнур питания.

Замена сетевого провода

При необходимости замены сетевого провода он меняется на специальный провод, который приобретается у местного дилера. В случае повреждения сетевого провода по вашей вине замена осуществляется платно.

Холодильник размещается таким образом, чтобы обеспечить доступ к вилке.

ВАЖНО: Замена электрических вилок и кабелей должна осуществляться квалифицированным техническим специалистом или сервисным агентом. В некоторых странах замена электрических вилок и кабелей допуска-



**ВНИМАТЕЛЬНО ОЗНАКОМЬТЕСЬ С ДАННЫМИ ПРАВИЛАМИ ТЕХНИКИ БЕЗОПАСНОСТИ И СОБЛЮДАЙТЕ ИХ.
СОХРАНИТЕ ДАННЫЕ ИНСТРУКЦИИ**

Информация об управлении температурой

Не каждая модель обладает полным набором функций. Ваши органы управления могут выглядеть как один из нижеприведенных вариантов:

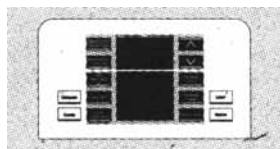
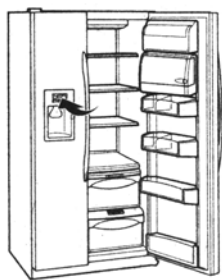

Модели без ЖК-дисплея

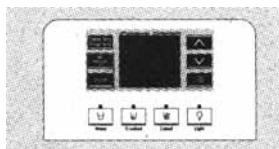

Модели без ЖК-дисплея

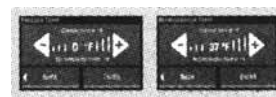

Модели с ЖК-дисплеем

ПРИМЕЧАНИЕ: Холодильник поставляется с защитной пленкой, закрывающей органы управления температурой. Если пленка не была снята во время установки прибора, ее можно снять позже.

Заводские настройки температуры составляют 37°F (3°C) для холодильной камеры и 0°F (-18°C) для морозильной камеры. Дайте температуре стабилизироваться в течение 24 часов для достижения заданных рекомендованных значений. Температуру холодильной камеры можно регулировать в диапазоне от 34°F до 46°F (от 1°C до 8°C), а температуру морозильной камеры – от -16°F до +8°F (от -26°C до -13°C).

Для изменения температуры в холодильной камере:

Модели с ЖК-дисплеем:

Доступ: Home (Главное меню) > Refrigerator (Холодильная камера)

Активация: Используйте стрелки для выбора нужной температуры. Нажмите ENTER (ввод) для задания нового температурного значения.

Для изменения температуры в морозильной камере:

Доступ: Home (Главное меню) > Refrigerator (Холодильная камера)

Активация: Используйте стрелки для выбора нужной температуры. Нажмите ENTER (ввод) для задания нового температурного значения.

После установки нужной температуры дисплей возвращается на главную страницу, где в течение нескольких секунд под фактическими температурными показаниями отображаются установленные значения.

Модели без ЖК-дисплея:

Для изменения температуры нажмите и отпустите кнопку FREEZER TEMP/FRIDGE TEMP (ТЕМПЕРАТУРА МОРОЗИЛЬНОЙ КАМЕРЫ/ТЕМПЕРАТУРА ХОЛОДИЛЬНОЙ КАМЕРЫ). Загорается лампочка SET (УСТАНОВКА), и на дисплее отображается заданная температура. Для изменения температуры необходимо нажать кнопку ^ или v до тех пор, пока не отобразится нужная температура.

После установки нужной температуры дисплей через 5 секунд возвращается к отображению фактической температуры холодильной и морозильной камер. Может потребоваться несколько циклов регулировки. Каждый раз при осуществлении регулировки дайте холодильнику 24 часа на достижение заданной вами температуры.

На дисплее может отображаться как ЗАДАННАЯ температура, так и фактическая температура в холодильной и морозильной камерах. Фактическая температура может немного отличаться от ЗАДАННОЙ температуры в зависимости от режима и условий эксплуатации.

Отключение системы охлаждения:

Модели с ЖК-дисплеем: При отключении системы охлаждения прекращается охлаждение как холодильной, так и морозильной камер, но при этом не

прекращается подача электроэнергии на холодильник.

Модели с ЖК-дисплеем:

Доступ: Home (Главное меню) > Options (Опции) > Information and Settings (Информация и настройки) > Cooling System Off (Отключение системы охлаждения)

Для включения системы охлаждения коснитесь сенсорного экрана и нажмите кнопку ON (ВКЛ.).

Активация: Нажмите ENTER (ввод).

Модели без ЖК-дисплея:

Нажмите и отпустите кнопку FREEZER TEMP/FRIDGE TEMP (ТЕМПЕРАТУРА МОРОЗИЛЬНОЙ КАМЕРЫ/ТЕМПЕРАТУРА ХОЛОДИЛЬНОЙ КАМЕРЫ). Нажмите кнопку □ для установки температуры морозильной камеры на 5. На дисплее отображается символ OFF (ВЫКЛ.). Для включения системы нажмите кнопку FREEZER TEMP/FRIDGE TEMP (ТЕМПЕРАТУРА МОРОЗИЛЬНОЙ КАМЕРЫ/ТЕМПЕРАТУРА ХОЛОДИЛЬНОЙ КАМЕРЫ). Нажмите кнопку □ для установки температуры холодильной и морозильной камер до заданных значений 0°F (-18°C) для морозильной камеры и 37°F (3°F) для холодильной камеры.

После включения системы потребуется до 24 часов на стабилизацию.

Модели с ЖК-дисплеем: Единицы

На моделях с ЖК-дисплеем значения по умолчанию задаются в британских единицах.

Для изменения на метрические единицы необходимо выбрать: Home (Главное меню) > Options (Опции) > Information and Settings (Информация и настройки) > Settings (Настройки) > Units Metric/English (Метрические /Британские единицы) > Metric (Метрические).

Для изменения обратно на британские единицы повторите вышеописанные шаги и выберите в конце опцию English (Британские).

ПРИМЕЧАНИЕ: На экране справочной информации содержатся настройки по умолчанию для пользователей в

США и Канаде. Если вам нужны запасные детали, обратитесь к местному дистрибьютору.

Информация об управлении температурой

Органы управления температурой вашего прибора выглядят как один из нижеприведенных вариантов:

Управление фактической температурой

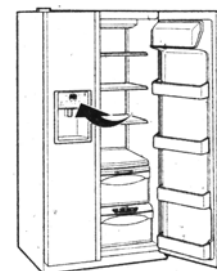
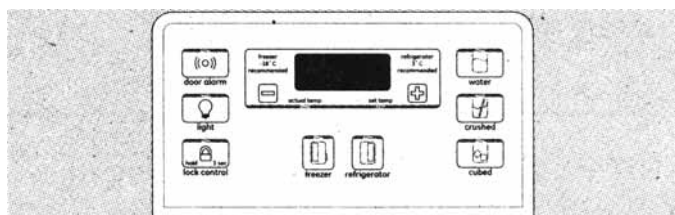

Заводские настройки температуры по умолчанию составляют **3/-18°C** для управления фактической температурой в холодильной и морозильной камерах соответственно.

Для регулировки Фактической температуры сначала нажмите кнопку Морозильной камеры или Холодильной камеры. Затем нажмите кнопки + или - для увеличения или уменьшения температуры до нужного значения. Повторите те же шаги для другой камеры. Может потребоваться несколько циклов настройки. Каждый раз при осуществлении регулировки дайте холодильнику 24 часа на достижение заданного значения.

Настройки органов управления варьируются в зависимости от личных предпочтений, режима и условий эксплуатации. Может потребоваться более одного цикла настроек.

ПРИМЕЧАНИЕ: Холодильник поставляется с защитной пленкой, закрывающей органы управления температурой. Если пленка не была снята во время установки прибора, ее можно снять позже.

Пределы температуры окружающей среды

Данный холодильник рассчитан на эксплуатацию при температурах окружающей среды, определяемых его температурным классом, указанным на паспортной табличке.

Температурный класс	Символ	Температура окружающей среды	
		Максимальная	Минимальная
Расширен. умеренный	SN	32°C	10°C
Умеренный	N	32°C	16°C
Субтропический	ST	38°C	16°C
Тропический	T	43°C	16°C

ПРИМЕЧАНИЕ: На температуру внутри холодильника влияют такие факторы, как место установки холодильника, температура окружающей среды и частота открытия дверей. При необходимости регулируйте температуру для компенсации воздействия данных факторов.

Информация об опции SET FEATURES (ЗАДАТЬ ФУНКЦИИ)

Данная кнопка используется для выбора следующих функций: TurboCool (Быстрое охлаждение), Quick Ice (Быстрое замораживание), Door Alarm (Дверная сигнализация) и Water Filter (Фильтр для воды).

При многократном нажатии кнопки SET FEATURES (Задать функции) приводится список всех доступных функций, после чего предлагается выйти из данного меню. Если вообще не нажимать на кнопки, осуществляется выход из меню и возврат к отображению текущих установленных функций.

Информация об опции TurboCool (Быстрое охлаждение)

Принцип действия

Механизм TurboCool обеспечивает быстрое охлаждение холодильной камеры в целях более быстрого охлаждения продуктов. Используйте функцию TurboCool при помещении в холодильную камеру большого количества продуктов после их долгого пребывания при комнатной температуре или при помещении в холодильник разогретых остатков пищи. Кроме того, данную функцию можно использовать, если холодильник был обесточен в течение длительного времени.

После активации данной функции сразу же включается компрессор, и вентиляторы при необходимости циклически работают на высокой скорости в течение восьми часов. Компрессор продолжает работать до тех пор, пока температура в холодильной камере не упадет примерно до 34°F(1°C). Затем компрессор работает циклически для поддержания данного значения. Через 8 часов или после повторного нажатия кнопки TurboCool холодильная камера возвращается к первоначальным настройкам.

Как пользоваться данной функцией

Модели с ЖК-дисплеем:

Доступ: Home (Главное меню) > Options (Опции) > Refrigerator Options (Опции для холодильной камеры) > TurboCool (Быстрое охлаждение)

Активация: Нажмите кнопку ON (ВКЛ.).

Отключение: Нажмите кнопку OFF (ВЫКЛ.).

Модели без ЖК-дисплея:

Нажмите кнопку SET FEATURES (Задать функции). На температурном дисплее холодильника отображается надпись TurboCool и/или TC. Нажмите ON/OFF. ВКЛ/ВЫКЛ.

Модели со внутренним управлением:

Нажмите кнопку TurboCool. Загорается лампочка TurboCool. После завершения программы быстрого охлаждения лампочка гаснет.

После завершения программы TurboCool холодильная камера возвращается к первоначальным настройкам.

ПРИМЕЧАНИЯ:

При нахождении прибора в режиме TurboCool нельзя менять температуру в холодильной камере, однако данный режим не влияет на температуру в морозильной камере.

При открытии дверцы холодильной камеры в процессе выполнения программы быстрого охлаждения вентиляторы продолжают работать, если в этот момент они находятся во включенном состоянии.

Информация об опции ClimateKeeper2™ (в некоторых моделях)

Принцип действия

ClimateKeeper2™ представляет собой самую передовую в отрасли холодильную систему, обеспечивающую оптимальные параметры температуры и влажности для сохранения продуктов свежими как можно дольше, а также для уменьшения степени морозных ожогов при сохранении эффективности.

В системе ClimateKeeper2 предусмотрено два испарителя – один для холодильной камеры, а другой – для морозильной.

Это позволяет создать две отдельные системы охлаждения и отдельно подавать потоки воздуха в отделение для свежих продуктов и морозильную камеру в нормальном режиме охлаждения.*

Благодаря этому уровень влажности в отделении для свежих продуктов значительно выше, чем в традиционной системе,** что позволяет продуктам дольше оставаться свежими и сохранять влагу.

Чувствительные к влаге продукты, например, свежие фрукты, салаты, рис и пр., можно хранить на открытых полках без риска существенной потери влаги. В связи с высокой влажностью в холодильной камере может периодически появляться туман или небольшое количество влаги. Это нормальное явление, которое зависит от загрузки холодильника

и изменения условий окружающей среды. При желании можно удалять влагу бумажным полотенцем.

Система отдельных потоков воздуха позволяет свести к минимуму смешивание воздуха из двух отделений, что уменьшает вероятность попадания запаха свежих продуктов в морозильную камеру и тем самым улучшает вкус льда.

Кроме того, система ClimateKeeper2 сокращает количество циклов разморозки в испарителе морозильной камеры, тем самым уменьшая степень морозного ожога.

* Понятие воздуха в морозильной камере используется в функции CustomCool (Специальное охлаждение).

** В ходе испытаний был установлен более высокий уровень влажности в отделении для свежих продуктов в холодильниках с системой ClimateKeeper2 в сравнении с традиционными устройствами.

Информация об опции CustomCool™ (в некоторых моделях)

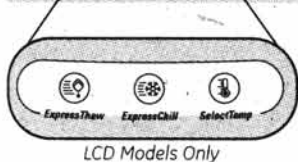
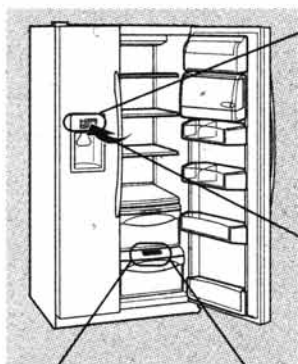

LCD Models Only

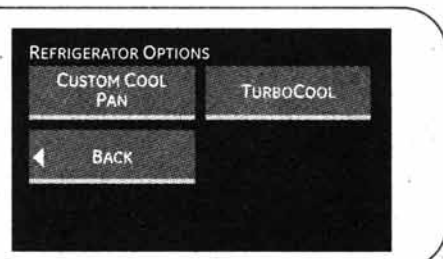
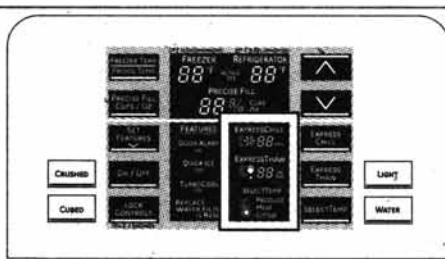

Принцип действия

Функция CustomCool используется для быстрого охлаждения продуктов, размораживания продуктов или поддержания определенной температуры в поддоне. Данный механизм представляет собой систему, состоящую из заслонок, вентилятора, терморезистора и нагревателя.

Поддон герметично уплотнен во избежание колебаний температуры в остальной части холодильной камеры.

Органы управления данным поддоном находятся на распределителе с органами управления температурой.

Поддон системы CustomCool может также служить отделением для охлаждения (от -2°C до 3°C) при выборе режима Produce (овощи и зелень) и режима Meat (мясо). Если поддон используется в качестве отделения для охлаждения, необходимо вынуть из него лоток.

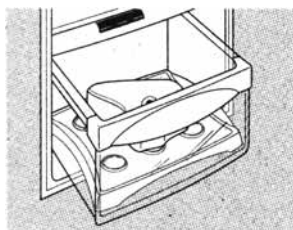

ExpressThaw™

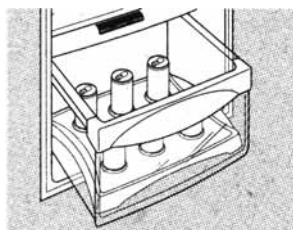

ExpressChill™

Как пользоваться данной функцией

1. Выньте все из поддона. Поместите в поддон лоток для охлаждения/размораживания. Поместите продукты на лоток и полностью закройте поддон.

2. Модели с ЖК-дисплеем:

Доступ: Home (Главное меню) > Options (Опции) > Refrigerator Options (Опции для холодильной камеры) > CustomCool Pan (Поддон для специального охлаждения)

3. Модели без ЖК-дисплея:

Выберите кнопку ExpressThaw™, ExpressChill™ или SelectTemp™. Включается дисплей и загорается лампочка SET (Настройки). Нажимайте на кнопку до тех пор, пока не загорится лампочка напротив нужной функции.

Для определения наиболее оптимального режима воспользуйтесь следующей таблицей.

- Программу ExpressChill (быстрое охлаждение) можно устанавливать на 15, 30 или 45 минут. По умолчанию задано значение 15 минут.

Для досрочного прекращения программы:

- Для досрочного прекращения программы:

В моделях с ЖК-дисплеем:

Перейдите в меню данной функции и нажмите кнопку OFF (ВЫКЛ.)

В моделях без ЖК-дисплея:

Нажимайте кнопку данной функции до тех пор, пока не будут выбраны нужные варианты и дисплей не погаснет.

- При выполнении программы ExpressThaw (быстрая разморозка) и ExpressChill (быстрое охлаждение) на дисплее органов управления ведется обратный отсчет времени цикла (в некоторых моделях).

- После окончания программы ExpressThaw поддон переходит в режим Meat (мясо) (32°F(0°C)), чтобы сохранить размороженные продукты до тех пор, пока они не будут использованы.

Как вынимать и ставить на место ящик
Чтобы вынуть ящик:

1. Выдвиньте ящик до положения упора.
2. Поверните все четыре фиксатора в положение разблокировки.
3. Приподнимите переднюю часть ящика и выньте его.

Чтобы установить ящик обратно:

1. Убедитесь в том, что все четыре фиксатора находятся в положение разблокировки.
2. Установите боковые части ящика в направляющие, проверяя, чтобы

фиксаторы попадали в прорези в ящике.

3. Заблокируйте все четыре фиксатора, повернув их в положение блокировки.

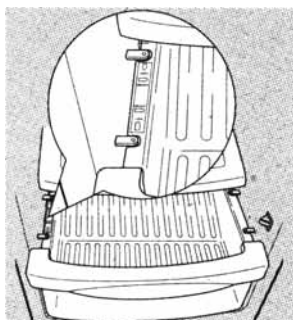

Информация об опции CustomCool™ (в некоторых моделях)

Таблица CustomCool™

ПРИМЕЧАНИЕ: Результаты могут варьироваться в зависимости от упаковки, начальной температуры и прочих характеристик продуктов.

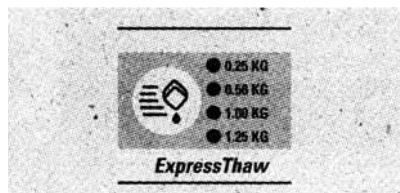

ExpressThaw
(Быстрая разморозка)

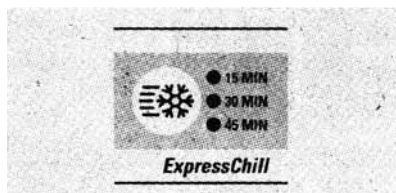

ExpressChill
(Быстрое охлаждение)

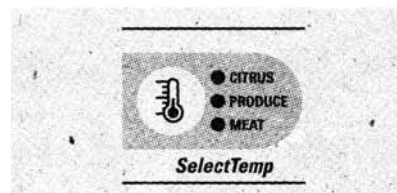

SelectTemp
(Выбор температуры)

0,25 кг (4 часа)

- Гамбургеры (0,25 кг)
- Малое филе в индивидуальной упаковке (0,25 кг)

0,50 кг (8 часов)

- Куриная грудка (0,5 кг)
- Говяжий фарш (0,5 кг)
- Бифштекс натуральный (0,5 кг)

1,00 кг (10 часов)

- Куриная грудка (1,0 кг)
- Говяжий фарш (1,0 кг)
- Бифштекс натуральный (1,0 кг)

1,50 кг (12 часов)

- Куриная грудка (1,50 кг)
- Говяжий фарш (1,50 кг)
- Бифштекс натуральный (1,50 кг)

15 минут

- 1 банка с безалкогольным напитком (355 мл)
- 2 небольших коробки с соком (175-240 мл каждая)

30 минут

- От 2 до 6 банок с безалкогольным напитком (355 мл каждая)
- 2 пластиковые бутылки с безалкогольным напитком емкостью 590 мл
- От 4 до 6 небольших коробок с соком (175-240 мл каждая)
- 3 фольгированных пакета с соком
- Вино (бутылка 750 мл)

45 минут

- 2 литра безалкогольного напитка
- 1,9 литров сока
- 1 пачка желатина

Режим Citrus (цитрусовые) (6°C)

- Апельсины, лимоны, лаймы, ананасы, мускусные дыни
- Фасоль, огурцы, помидоры, перцы, баклажаны, тыквы, кабачки

Режим Produce (овощи и зелень) (1°C)

- Клубника, малина, киви, груши, вишня, черника, виноград, сливы, нектарины, яблоки
- Спаржа, брокколи, кукуруза, грибы, шпинат, цветная капуста, капуста, зеленый лук, свекла, лук

Режим Meat (мясо) (-1°C)

- Сырое мясо, рыба и птица

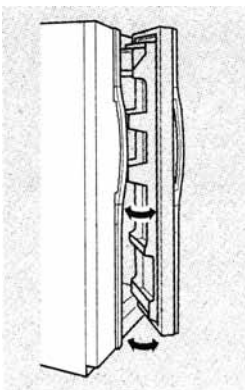
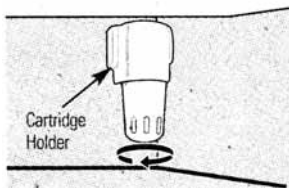
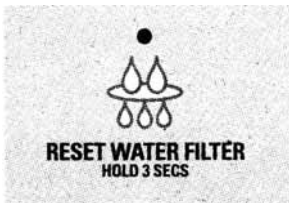
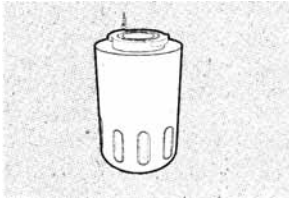
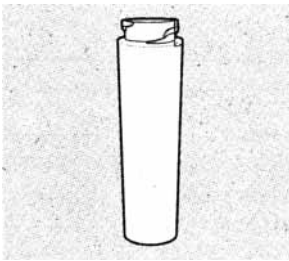

Если дверца открыта не полностью, она автоматически закрывается. Если она открыта шире

Соппротивление, которое ощущается в положении останова, уменьшается по мере загрузки холодильника продуктами.

Фильтрующий элемент фильтра для воды

Фильтрующий элемент фильтра для воды расположен в верхнем заднем правом углу холодильной камеры.

Периодичность замены фильтра

В моделях с ЖК-дисплеем

На ЖК-дисплее появляется всплывающее окно с напоминанием о необходимости замены фильтра для воды. Проверять состояние фильтра для воды можно вручную.

Доступ: Home (Главное меню) > Options (Опции) > Dispenser Options (Опции для распределителя) > Reset water filter (Повторная установка фильтра для воды)

В моделях без ЖК-дисплея/с внешним управлением:

На распределителе имеется индикаторная лампочка замены фильтрующего элемента фильтра для воды. Данная лампочка загорается оранжевым цветом, предупреждая о необходимости скорой замены фильтра.

Фильтрующий элемент фильтра меняется, когда индикаторная лампочка меняет цвет на красный или в случае уменьшения потока воды в распределителе или льдогенераторе.

Замена фильтра в моделях без индикаторной лампочки замены

Фильтрующий элемент необходимо менять раз в полгода или чаще в случае уменьшения потока воды в распределителе или льдогенераторе.

Изъятие фильтрующего элемента

При замене фильтрующего элемента сначала вынимается старый фильтрующий элемент посредством его медленного поворачивания влево. Нельзя тянуть фильтрующий элемент вниз. Возможно незначительное подкапывание.

Установка фильтрующего элемента

1. К верхней части нового фильтрующего элемента крепится переходник.

Перед установкой фильтрующего элемента переходник необходимо снять. Для этого его следует повернуть влево

примерно на четверть оборота.

2. Залейте в новый фильтрующий элемент воду сверху, чтобы обеспечить оптимальный приток воды из распределителя сразу после установки.

3. Выровняйте стрелку на фильтрующем элементе относительно держателя. Поместите фильтрующий элемент внутрь держателя верхней частью вверх. Не толкайте элемент вверх в держатель.

4. Медленно поворачивайте фильтрующий элемент вправо до упора. НЕ ДОПУСКАЙТЕ ЧРЕЗМЕРНОЙ ЗАТЯЖКИ. По мере поворота фильтрующего элемента он автоматически поднимается в нужное положение. Фильтрующий элемент вращается примерно на 1/2 оборота.

5. Включите воду и дайте ей течь из распределителя в течение 5 минут для очистки системы и предотвращения разбрызгивания.

6. Для моделей с ЖК-дисплеем: Нажмите кнопку FILTER REPLACED (фильтр заменен) для подтверждения замены фильтра.

Для моделей без ЖК-дисплея:

Нажимайте кнопку SET FEATURES (Задать функции) до тех пор, пока не загорится опция REPLACE WATER FILTER (заменить фильтр для воды). Нажмите кнопку ON/OFF (ВКЛ/ВЫКЛ) и удерживайте ее в течение 3 секунд. В окне появляется надпись WATER FILTER IS RESET (фильтр для воды повторно установлен).

ПРИМЕЧАНИЕ: вновь установленный фильтрующий элемент фильтра для воды может привести к разбрызгиванию воды из распределителя.

Перепускная пробка фильтра

Перепускная пробка фильтра используется в случае, когда новый фильтрующий элемент отсутствует. Распределитель и льдогенератор не работают без фильтра или перепускной пробки фильтра.

Сменные фильтры:

Для заказа дополнительных фильтрующих элементов свяжитесь с местным дистрибьютором.

Дверцы холодильника

Дверцы холодильника могут отличаться от тех, к которым вы привыкли. Специальная функция открытия и закрытия дверцы обеспечивает плотное закрытие дверцы и ее герметичность.

При открытии и закрытии дверцы предусмотрено положение останова. Если дверца открывается шире данно-

го положения, она останется открытой, чтобы вам было проще загружать и вынимать продукты из холодильника. Если дверца открывается нешироко, она закрывается автоматически.

Информация о полках и ящиках

Не каждая модель обладает полным набором функций.

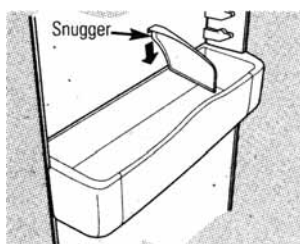

Refrigerator bin

Snugger = крышка маленького отделения

Refrigerator bin = ящик холодильной камеры

Ящики дверцы холодильной камеры и опрокидывающиеся ящики дверцы морозильной камеры

Крупные ящики

Крупные ящики дверцы холодильной камеры и опрокидывающиеся ящики дверцы морозильной камеры регулируются.

Для изъятия: Поднимите переднюю часть ящика вверх, затем приподнимите вверх весь ящик и выньте его.

Для установки на место или перемещения: Поместите заднюю сторону ящика в формованные направляющие на дверце. Затем толкайте ящик за его переднюю часть, пока он не встанет на место.

Небольшие ящики

Для изъятия: Поднимите переднюю часть ящика вверх, затем приподнимите вверх весь ящик и выньте его.

Для установки на место или перемещения: Расположите ящик над прямоугольными формованными направляющими на дверце. Затем плавно вдвигайте ящик вниз на направляющую, пока он не встанет на место.

Крышка помогает предотвратить проливание, опрокидывание или выскальзывания небольших предметов, хранящихся на дверце. Поместите по пальцу с каждой стороны крышки ближе к ее задней части и двигайте ее вперед-назад в соответствии со своими потребностями.

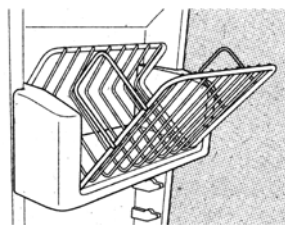

Freezer tilt-out bin

Freezer tilt-out bin = опрокид. ящик морозильной камеры

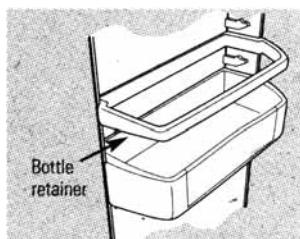

Bottle retainer = держатель для бутылок

Держатель для бутылок (в некоторых моделях)

Держатели для бутылок регулируются и помогают предотвратить опрокидывания высоких предметов.

Для изъятия: Поднимите переднюю часть держателя вверх, затем приподнимите его весь и выньте.

Для установки на место или перемещения: Установите заднюю сторону держателя для бутылок в формованные направляющие на дверце. Затем затолкайте держатель на место за переднюю часть.

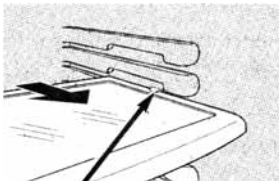

Press tab and pull shelf forward to remove

Нажмите кнопку и потяните полку вперед, чтобы вынуть

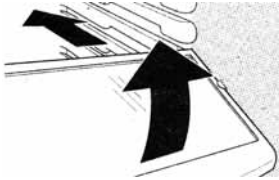

Выдвижная полка с защитой от проливания

Выдвижная полка с защитой от проливания позволяет дотянуться до предметов, хранящихся позади остальных. Полка имеет специальные кромки, предотвращающие попадание пролитого вещества на находящиеся ниже полки.

Для изъятия:

Плавно выдвигайте полку до тех пор, пока не достигнете упора, после чего нажмите на кнопку и выдвиньте полку.

Для установки на место или перемещения:

Выверните полку относительно направляющих и плавно вдвиньте ее на место. Перемещать полку можно в том случае, когда угол открытия дверцы составляет не менее 90°С. Для перемещения полки выдвиньте полку за упоры и наклоните ее вниз. Плавно опустите полку до нужного положения, после чего выровняйте ее относительно направляющих и плавно вдвиньте на место.

Прежде чем закрыть дверцу, убедитесь в том, что полки задвинуты до отказа.

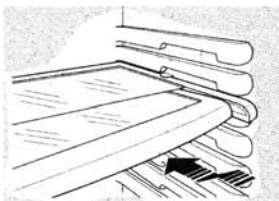

Полка QuickSpace™

Данная полка делится напололам. Одна половина может сдвигаться под другую, чтобы освободить место для хранения высоких предметов на расположенной ниже полке.

Данная полка вынимается или перемещается точно так же, как и выдвижные полки с защитой от проливания.

В некоторых моделях данную полку нельзя использовать в самом нижнем положении.

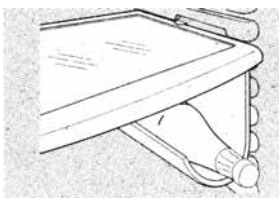

Съемная подставка для напитков

Подставка для напитков предназначена для удержания бутылки в горизонтальном положении. Ее можно крепить к любой выдвижной полке.

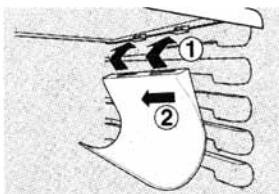

Для установки:

1. Выверните прорези в верхней части подставки относительно ушек под полкой.
2. Затем вдвиньте подставку назад, чтобы зафиксировать ее на месте.

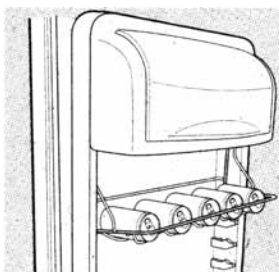

Подставка для напитков на дверце (в некоторых моделях)

На данной подставке можно разместить до 5 банок.

Подставка подвешивается по бокам ящика для молочных продуктов.

Для изъятия:

1. Уберите продукты с подставки для вина/напитков.
2. Поддерживая днище ящика для молочных продуктов, поднимите его верхнюю часть вверх, затем приподнимите его весь и выньте.
3. Для отделения подставки от ящика для молочных продуктов выньте проводочные боковины подставки из отверстий, расположенных с каждой стороны ящика для молочных продуктов.

Для замены:

1. Закрепите подставку на боковых сторонах ящика.
2. Вставьте заднюю часть ящика в формованные направляющие на дверце. Затем нажимайте на переднюю часть ящика до тех пор, пока он не встанет на место.

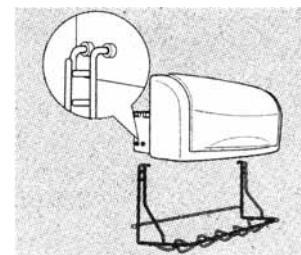

Информация о полках и ящиках

Не каждая модель обладает полным набором функций.

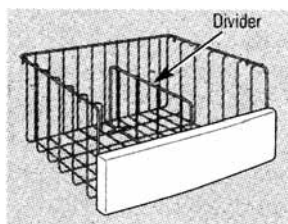

Divider = разделитель

Корзины для глубокой заморозки

Для изъятия задвиньте корзину до отказа внутрь морозильной камеры. Поднимайте ее до тех пор, пока не освободятся задние штифты.

Разделитель можно использовать для организации продуктов в корзине. При крупных упаковках продуктов разделитель складывается вниз.

Прежде чем закрыть дверцу, убедитесь в том, что корзины задвинуты до отказа.

ПРЕДУПРЕЖДЕНИЕ: Неиспользование корзин морозильной камеры может привести к снижению эффективности. Хранение продуктов в морозильной камере без использования корзин может привести к ухудшению температурных параметров из-за ограничения потока воздуха в морозильной камере.

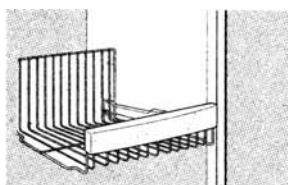

Корзины для заморозки

Для изъятия выдвиньте корзину до положения упора, поднимите перед корзины за упор и плавно выдвиньте корзину.

ПРЕДУПРЕЖДЕНИЕ: Неиспользование корзин морозильной камеры может привести к снижению эффективности. Хранение продуктов в морозильной камере без использования корзин может привести к ухудшению температурных параметров из-за ограничения потока воздуха в морозильной камере.

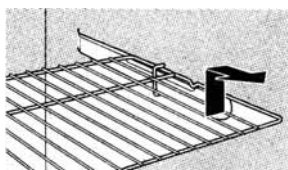

Выдвижные полки морозильной камеры

Для изъятия выдвиньте корзину до положения упора, поднимите перед корзины за упор и плавно выдвиньте корзину.

Прежде чем закрыть дверцу, убедитесь в том, что корзины задвинуты до отказа.

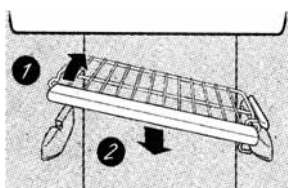

Стационарные полки морозильной камеры

Существует два типа стационарных полок морозильной камеры.

Для изъятия полок данного типа:

1. Поднимите левую сторону полки.
2. Выньте полку.

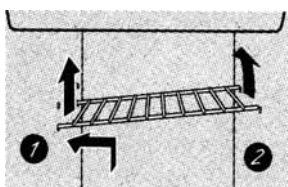

Для изъятия полок данного типа:

1. Поднимите левую сторону полки и плавно двигайте ее влево к центру направляющих.
2. Поверните правую сторону полки вверх и выньте ее из направляющих.

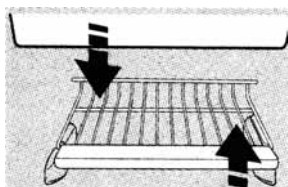

Для изъятия полок данного типа:

1. Поднимите левую сторону полки и плавно сместите ее вправо.
2. В 24-дюймовых моделях поверните левую сторону полки вверх и выньте ее из направляющих.

В 25-дюймовых моделях поверните левый задний угол полки вниз и потяните вниз, чтобы вынуть полку.

Загрузка морозильной камеры

Загружайте камеру таким образом, чтобы между упаковками с продуктами оставалось, по меньшей мере, по 15 мм свободного пространства, а между верхом упаковки и находящейся сверху корзиной или полкой – от 15 до 25 мм. Пакеты с продуктами можно размещать в передней части полок, но необходимо оставлять 15 мм до дверцы.

- Продукты, подлежащие заморозке, нельзя подвергать прямому контакту с продуктами, находящимися на хранении. Если заморозка необходима ежедневно, следует уменьшить количество замораживаемых продуктов.
- Если необходимо заморозить несколько продуктов, установите самую низкую температуру в морозильной камере. После заморозки вернитесь к первоначальным настройкам.
- Быстрее всего заморозка продуктов происходит на трех средних полках морозильной камеры, а медленнее всего – на полках дверцы морозильной камеры.

- Не храните быстрозамороженные покупные продукты дольше срока, рекомендованного производителями данных продуктов.
- Если электропитание не подается на прибор в течение длительного времени, а также в случае отказа холодильной системы не открывайте дверцы без крайней необходимости. При необходимости закрывайте их как можно быстрее, чтобы замороженные продукты оставались замороженными как можно дольше.
- Полки для хранения, расположенные на дверце морозильной камеры, помеченные двумя звездочками, подходят только для хранения предварительно замороженных продуктов.

Газированные напитки не подлежат хранению в морозильной камере.

Эксплуатационные характеристики морозильной камеры

Класс данной холодильной камеры/морозильной камеры: ****.

Класс морозильной камеры определяется по количеству звездочек, определяемому СТАНДАРТОМ IEC 62552 и приведенной ниже ТАБЛИЦЕЙ:

КОД	ТЕМПЕРАТУРА ЗАГРУЗКИ МОРОЗИЛЬНОЙ КАМЕРЫ (ТЕМПЕРАТУРА ПРОДУКТОВ)
*	Ниже -6°C
**	Ниже -12°C
*** или ****	Ниже -18°C

*

**

Контейнеры и лотки для хранения продуктов

Некоторые функции представлены не во всех моделях

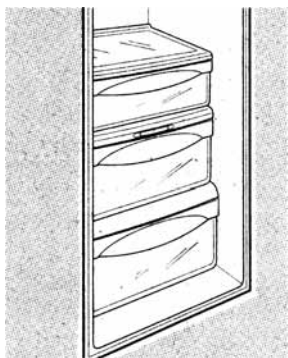

Контейнеры для хранения фруктов и овощей

Избавляйтесь от излишков воды, которые могут накапливаться на дне выдвижных контейнеров.

В некоторых моделях нижний контейнер имеет крышку, которая при его открытии перемещается назад. При закрытии контейнера крышка становится в исходное положение.



Контейнеры с регулируемым уровнем влажности

Для обеспечения высокого уровня влажности, рекомендуемого для хранения большинства овощей, установите регулятор в крайнее положение картинка 3.

Для обеспечения более низких уровней влажности, рекомендуемых для хранения большинства фруктов, установите регулятор в крайнее положение картинка 4.

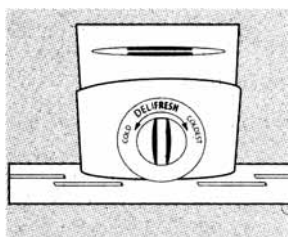

Лоток для хранения мяса с регулятором температуры

Лоток для хранения мяса с регулятором температуры имеет отдельный канал подачи холодного воздуха из морозильной камеры.

Регулятор температур служит для контроля потока холодного воздуха, поступающего из температурного контроллера.

Для хранения свежего мяса установите

регулятор в положение картинка 6 (самая низкая температура).

Для обеспечения нормальной холодильной температуры лотка и использования его в качестве дополнительного пространства для хранения овощей установите регулятор в положение картинка 7 (температура холодильника). Приток холодного воздуха прекратится. Температура лотка может регулироваться в пределах диапазона между двумя вышеуказанными режимами.

Некоторые функции представлены не во всех моделях

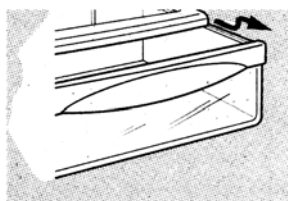

Извлечение контейнеров

Верхние контейнеры можно легко извлечь. Для этого контейнер необходимо до упора выдвинуть, затем приподнять вверх и вынуть за пределы фиксатора.

Если извлечению контейнера препятствует дверь холодильника, необходимо сначала снять дверные лотки. Если и после этого пространства будет недостаточно, холодильник необходимо выкатить вперед до положения, в котором дверь откроется достаточно широко для извлечения контейнеров. В некоторых случаях холодильник необходимо будет не только выдвинуть вперед, но и откатить в сторону.

Для извлечения нижнего контейнера:

1. Выдвиньте контейнер до фиксатора.
2. Откройте все четыре фиксирующие задвижки.
3. Приподнимите контейнер и извлеките его.

Чтобы вставить нижний контейнер на место:

1. Убедитесь, что все четыре фиксирующие задвижки открыты.
2. Вставьте контейнер в поддерживающие желобки. Убедитесь, что фиксирующие задвижки находятся в предназначенных для них пазах на стенках контейнера.
3. Закройте все четыре фиксирующие задвижки.

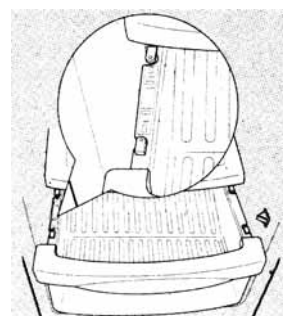
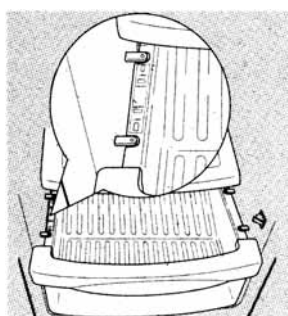

Автоматический льдогенератор

При установке и подключении нового холодильника период времени от момента подключения до начала работы льдогенератора может занять от 12 до 24 часов

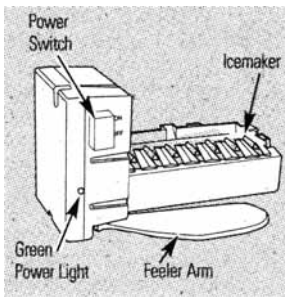

Надписи на картинке:
Выключатель питания
Зеленый индикатор питания
Автомат для
вырабатывания льда
Контрольная пластина

Автоматический льдогенератор

Автоматический льдогенератор производит семь кубиков за один цикл, т.е. примерно 100-130 кубиков в сутки в зависимости от температуры морозильной камеры, температуры помещения, количества открываний двери и других условий эксплуатации.

Для получения доступа к автомату вытащите полку, находящуюся над контейнером для хранения льда. Впоследствии всегда устанавливайте полку на место.

Если холодильник функционировал до подключения воды к льдогенератору, установите выключатель питания в положение О.

После подключения холодильника к источнику воды установите выключатель питания в положение I.

Каждый раз, когда автомат будет наполняться водой, вы услышите характерное жужжание.

Льдогенератор начинает наполняться водой при температуре -10°C . При установке и подключении нового холодильника период времени от момента подключения до начала работы автомата может занять от 12 до 24 часов.

Выбросьте несколько первых лотков с кубиками, тем самым прочистив канал подачи воды. Убедитесь, что ничто не препятствует движению контрольной пластины.

Контейнер для хранения льда

Для получения доступа ко льду выдвиньте контейнер.

Извлечение контейнера: Установите переключатель питания в положение О (выключено). Выдвиньте контейнер до упора и выньте его из фиксатора. Установка контейнера на место:

При установке контейнера убедитесь, что он полностью задвинут в предназначенное для него пространство. Если не удастся задвинуть его до конца, извлеките его и осуществите вращения поворотного механизма на $1/4$ оборота. Затем задвиньте контейнер на место.

Когда контейнер наполнится до уровня контрольной пластины, льдогенератору прекратит выработку льда. Считается нормальным, если несколько кубиков будут соединены друг с другом. Если выработка льда осуществляется не часто, ранее произведенные кубики становятся мутными, теряют свой натуральный вкус и усыхают.

В случае если кубики застряли в льдогенераторе, начинает мигать зеленый индикатор питания. Для устранения проблемы установите выключатель питания в положение О и устраните застрявшие кубики. Для возобновления работы льдогенератора установите выключатель питания в положение I. После повторного включения автомат начнет снова функционировать через 45 минут.

На заметку: В домах с давлением воды ниже среднего для изготовления одного лотка льда цикл автомата может повториться несколько раз.

Внимание! Подключать только к портативным источникам воды. Установка льдогенератора должна осуществляться только квалифицированным техническим специалистом по обслуживанию оборудования.

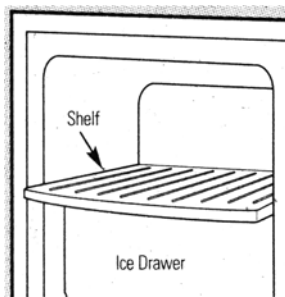

Для получения доступа к льдогенератору выньте верхнюю полку морозильной камеры. Полку можно использовать для хранения продуктов.

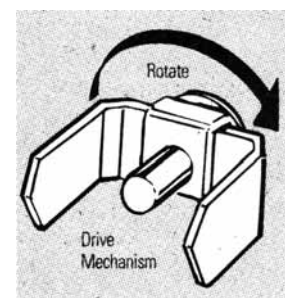
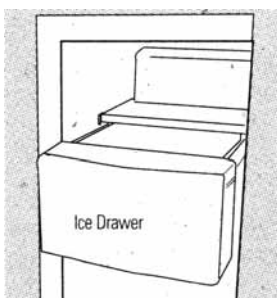

Надписи на картинке:
Направление вращения
Поворотный механизм

Диспенсер воды (для некоторых моделей)

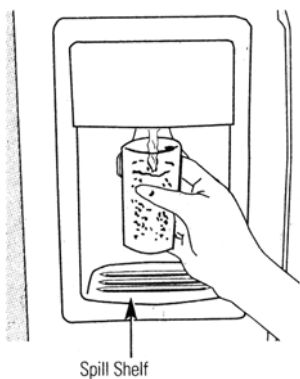

Надпись на картинке:
Накопитель воды

Если при установке и первом включении нового холодильника вода из диспенсера не поступает, это говорит о том, что в системе подачи воды может находиться воздух.

Для удаления попавшего воздуха из канала подачи воды и заполнения системы нажмите и удерживайте лапку диспенсера в течение минимум двух минут. Прочистите канал подачи воды, наполнив и вылив первых шесть стаканов.

Блокировка диспенсера

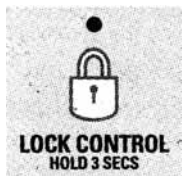

Надпись на картинке: Lock Control Hold 3 secs (Контроль блокировки Удерживать в течение 3 секунд)

Для блокировки диспенсера и контрольной панели нажмите и удерживайте в течение 3 секунд кнопку Lock (блокировка) или Lock Control (контроль блокировки). Для разблокировки снова нажмите и удерживайте в течение 3 секунд эту кнопку.

Быстрый лед

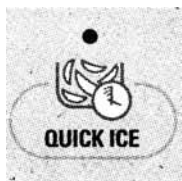

Надпись на картинке: Quick Ice (быстрый лед)

Если вам требуется ускорить процесс выработки льда, воспользуйтесь функцией Quick Ice (быстрый лед). При активации данной функции вентилятор морозильной камеры будет работать непрерывно в течение 48 часов, либо до тех пор, пока функция не будет деактивирована. В течение этого периода количество производимого льда может увеличиться на 40%. В моделях с интегрированной системой выработки льда при первом подключении и использовании необходимо каждые 6-12 часов забирать из диспенсера лед в объеме как минимум половины стакана вместимостью в 8 унций. Это поможет автомату по выработыванию льда должным образом заполнить

лоток и улучшит работу диспенсера.



Подсветка диспенсера

Надпись на картинке: Light (Свет)

Кнопка Light (свет) включает и отключает подсветку диспенсера. Она также включается при нажатии лапки диспенсера. При перегорании подсветки обратитесь на завод-производитель.

Надпись на картинке: Door Alarm (Сигнал двери)

Сигнал двери



Для активации звукового сигнала холодильника в случае если дверь остается открытой в течение более 3 минут используйте функцию Door Alarm (сигнал двери). При закрытии двери сигнал сразу прекращается. В моделях с ЖК-дисплеем на дисплее

появляется всплывающее информационное окно. В таких моделях сигнал можно отключить касанием ЖК-дисплея.

Для моделей с ЖК-дисплеем:

Доступ к функции: Home > Options > Information and Signs > Settings > Door Alarm (Главная > Опции > Информация и уведомления > Настройки > Сигнал двери).

Активация: нажатие кнопки On (Включено)

Деактивация: нажатие кнопки Off (Выключено).

Для моделей, не оснащенных ЖК-дисплеем

Одно нажатие кнопки Set Features (Настройка функций) – и значок Door Alarm (Сигнал двери) начнет мигать. При последующем нажатии кнопки On/Off (Вкл./ Выкл.) функция сигнала будет включена, а значок станет активным. Для деактивации сигнала снова воспользуйтесь кнопкой On/Off (Вкл./ Выкл.).

Использование

Для моделей с ЖК-дисплеем:

Доступ к функции: Home > Options > Freezer Options > Quick Ice (Главная > Опции > Опции морозильной камеры > Быстрый лед).

Активация: нажатие кнопки On (Включено)

Деактивация: нажатие кнопки Off (Выключено).

Для моделей, не оснащенных ЖК-дисплеем

Двойное нажатие кнопки Set Features (Настройка функций) – и значок Quick Ice (Быстрый лед) начнет мигать. При последующем нажатии кнопки On/Off (Вкл./ Выкл.) функция будет включена. Для деактивации функции снова воспользуйтесь кнопкой On/Off (Вкл./ Выкл.).

Счетчик диспенсера (для некоторых моделей)

В диспенсере имеется функция счетчика. Данная функция позволяет устанавливать точное количество жидкости (в стаканах или унциях), поступающей из диспенсера. В моделях с ЖК-дисплеем количество жидкости также может быть установлено в пинтах или литрах.

Для моделей с ЖК-дисплеем:

Доступ к функции: Home > Options > Dispenser Options > Precise Fill > Set Amount (Главная > Опции > Опции диспенсера > Счетчик > Установить количество).

Активация: Используя стрелки, установите желаемое количество поступающей жидкости. При нажатии кнопки More Units (Другие единицы измерения) вы сможете выбрать одну из следующих единиц: стаканы (Cups), унции (Ounces), пинты (Pints) или литры (Liters).

Для моделей, не оснащенных ЖК-дисплеем:

1. Нажмите кнопку Precise Fill Cups / Oz (Счетчик Стаканы./ Унции). Загорится кнопка Water (Вода), а кнопки Crushed (Измельченный лед) и Cubed Ice (Кубики льда) станут неактивны. Также отобразится информация о том, в каких единицах измерялась вода при предыдущем использовании счетчика.

2. Нажмите кнопку Precise Fill (Счетчик) еще раз и выберите в качестве единицы измерения стакан или унцию.

При выборе унций для установления их количества используйте кнопки «^» и «v». Диапазон возможных значений – от 2 до 99 унций. Количество унций, установленных по умолчанию – 8.

Факты о диспенсере, которые необходимо знать

- Не добавляйте лед из пакетов и других лотков в контейнер для хранения льда. Это может привести к сбоям при измельчении и ухудшить работу диспенсера.
- Избегайте переполнения стаканов льдом и не используйте слишком узкие стаканы. Не вышедший полностью из диспенсера лед может заблокировать канал подачи либо послужить причиной примерзания дверцы диспенсера. При блокировке канала подачи освободите его ото льда, используя деревянную ложку.
- Не используйте контейнер для хранения льда с целью быстрого охлаждения напитков и продуктов. Находящиеся в нем жестяные банки, бутылки и упаковки с продуктами могут заблокировать работу автомата по вырабатыванию льда.
- Во избежание попадания льда мимо стакана поднесите последний поближе к выходному отверстию диспенсера, не касаясь его краев.
- В некоторых случаях даже при выборе подачи льда кубиками (Cubed) диспенсер может осуществить частичную подачу измельченного льда. Это происходит в тех случаях, когда несколько кубиков были случайно отправлены автоматов на измельчитель.
- После завершения подачи измельченного льда из канала подачи может выделяться вода.
- Время от времени на дверце канала подачи может появляться небольшая снежная корка. Такая ситуация считается нормальной и возникает в том случае, если диспенсер многократно используется для подачи измельченного льда. Впоследствии снежная корка тает и испаряется.

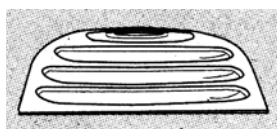

Надпись на картинке:
водосборная раковина
диспенсера

При выборе стаканов для установления их количества используйте кнопки «^» и «v». Имеющиеся значения: 0,25, 0,33, 0,5, 0,66 и 0,75, максимально возможное значение – 9,75. Настройка по умолчанию – 1 стакан. При измерении поступающей воды в литрах диапазон возможных значений – от 0,05 до 2,25 с шагом в 0,05 литра.

3. Прижмете стакан к лапке диспенсера, и начнется процесс подачи воды. Когда количество воды достигнет максимального установленного значения, процесс прекратится. На дисплее отобразится информация о количестве выделенной жидкости и прозвучит звуковой сигнал. Через 5 секунд значения счетчика обнулятся.

На заметку: не оставляйте диспенсер без присмотра в процессе подачи воды.

4. Если Вы желаете прервать процесс подачи воды, в то время, как установленное максимальное значение еще не было достигнуто, просто уберите стакан от лапки диспенсера. В течение пяти секунд на дисплее будет отображаться информация о количестве выделенной жидкости. Если в течение этого времени снова прижать стакан к лапке, диспенсер продолжит процесс подачи воды до достижения установленного значения. В противном случае счетчик обнулится.

Уход и чистка холодильника

Наружная чистка

Регулярно вытирайте насухо водосборную раковину диспенсера, находящуюся под решеткой. Находящаяся в раковине вода может привести к образованию налета. Для удаления налета используйте неразбавленный уксус. Смачивайте им стоковый канал до тех пор, пока налет не исчезнет либо не станет рыхлым, что позволит легко смыть его водой.

Лапка диспенсера. Перед ее очисткой блокируйте работу диспенсера путем нажатия и удерживания в течение 3 секунд кнопки Lock (блокировка) или Lock Control (контроль блокировки). Очистите лапку, используя пищевую соду, растворенную в теплой воде в следующем соотношении: 1 столовая ложка (15 мл) соды на quartу (1 л) воды. Затем тщательно промойте лапку и вытрите ее насухо.

Дверные ручки и панели. Протирайте тряпкой, смоченной в мыльной воде. Насухо вытрите тряпкой из мягкой ткани.

Внутренняя очистка холодильника

При появлении неприятных запахов поместите открытую упаковку пищевой соды в морозильную камеру и в камеру для хранения свежих овощей.

Перед очисткой отсоедините холодильник от сети электропитания. Если с практической точки зрения это является нецелесообразным, должным образом отожмите губку/тряпку перед контактом с выключателями, лампочками и регуляторами. В качестве очистителя используйте пищевую соду, растворенную в теплой воде в следующем соотношении: 1 столовая ложка (15 мл) соды на quartу (1 л) воды. Такого рода раствор очищает и одновременно нейтрализует неприятные запахи. Насухо вытирайте все участки.

Задняя панель холодильника

Будьте осторожны, отодвигая холодильник от стены, поскольку это может повредить любые напольные покрытия, в особенности мягкие и рельефные покрытия.

Выдвигая холодильник и возвращая его в исходное положение, осуществляйте движение по прямой линии. Сдвиг в ту или иную сторону может повредить напольное покрытие либо сам холодильник.

Отключение холодильника на время вашего длительного отсутствия

Покидая дом на длительный срок, освободите холодильник и отключите его от сети электропитания. Протрите элементы внутренней части холодильника, используя раствор пищевой соды, разведенный в соотношении 15 мл соды на 1 л воды. Оставьте двери открытыми.

Установите выключатель автомата по выработыванию льда в положение О, перекройте подачу воды к холодильнику.

Подготовка к транспортировке

Во избежание повреждений должным образом закрепите на своих местах все подвижные части холодильника, такие как полки и контейнеры.

При использовании ручной тележки для транспортировки холодильника, не прислоняйте холодильник передней или задней панелью к тележке, поскольку это может привести к нежелательным повреждениям. Для опоры используйте боковые панели.

Убедитесь, что при транспортировке холодильник находится в вертикальном положении.

Очистку панелей и ручек из нержавеющей стали (имеющихся в некоторых моделях) можно осуществлять при помощи доступного для приобретения очистителя для нержавеющей стали. Лучше всего для этих целей подойдет очиститель в виде спрея.

Не используйте восковую полировальную пасту или мастику для очистки элементов из нержавеющей стали.

Следите за чистотой наружной поверхности холодильника. Протирайте чистой тряпкой, смоченной полиролью для кухонных бытовых приборов либо щадящим средством для мытья посуды. Вытирайте насухо и полируйте чистой мягкой тряпкой.

Не протирайте холодильник запачканной губкой для мытья посуды либо мокрым полотенцем. Такого рода материалы могут оставить разъедающий краску налет. Избегайте использования чистящих губок, порошковых очистителей, отбеливателей либо чистящих средств с содержанием отбеливателя. Эти средства могут поцарапать либо смыть верхний слой полировки.

Использование любых чистящих средств кроме рекомендуемых, в особенности средств с содержанием нефтяных дистиллятов, может привести к растрескиванию и повреждению элементов внутренней части холодильника.

Не используйте горячую воду для чистки холодных стеклянных полок, поскольку чрезмерная разница температур может уничтожить их. Будьте осторожны в обращении со стеклянными полками. При ударе полки из закаленного стекла могут разбиться.

Не используйте посудомоечную машину для мытья пластиковых элементов холодильника.

Поддон для сбора воды пригоден для мытья в посудомоечной машине.

Возвращая холодильник в исходное положение, убедитесь в том, что ни сетевой шнур питания, ни кабель питания автомата по выработыванию льда не попадут под ролики холодильника во время его передвижения.

Если во время вашего отсутствия температура может упасть ниже 0°C, воспользуйтесь услугами квалифицированного персонала, который осуществит откачку воды из системы подачи. Это поможет избежать нанесения серьезного ущерба вашей собственности по причине возможного затопления.

Замена лампочек в моделях со светодиодной подсветкой

Установка регуляторов в положение *Off* (Выкл.) не отключает питание электросети. Некоторые функции представлены не во всех моделях

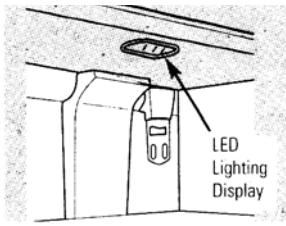

Дисплей светодиодной подсветки

Холодильная камера (для некоторых моделей)

Дисплеи светодиодной подсветки находятся сверху и по бокам камеры для хранения свежих овощей, а также сбоку в морозильной камере (в некоторых моделях).

При необходимости замены данных элементов обратитесь за помощью на завод-производитель.

Комплекты накладок и декоративные панели

Для встраиваемых моделей

Необходимо внимательно полностью прочитать инструкцию по установке, прилагаемую к комплекту накладок, и точно следовать ее указаниям.



До начала работ

К некоторым моделям прилагается комплект накладок, позволяющий осуществить установку панелей дверей.

Панели толщиной менее 6 мм

При установке деревянных панелей толщиной менее 6 мм необходимо использовать прокладочную панель, например, картон толщиной 3 мм, которая помещается между лицевой стороной двери холодильника и деревянной панелью. При установке готовых деревянных панелей прокладочные панели входят в комплект. Общая толщина декоративной или деревянной панели и прокладочной панели должна составлять 6 мм.

Панели толщиной до 6 мм

Panels 6 mm thick or less

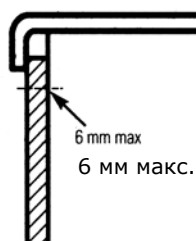

Панели толщиной 19 мм или выступающие панели

Допускается использование выступающих панелей, приклеенных или привинченных к основанию толщиной 6 мм, или защитных панелей толщиной 19 мм. Приподнятая часть панели должна обеспечивать зазор не менее 5,1 см со стороны ручки двери.

При использовании панелей толщиной от 6 мм до 19 мм необходимо, чтобы толщина на расстоянии 8 мм от внешнего периметра панели не превышала 6 мм.

Ограничение веса панелей, изготовленных на заказ

Дверь холодильника – максимальный вес 17 кг

Дверь морозильника – максимальный вес 13 кг

Панели толщиной свыше 6 мм

6 мм основание

5,1 см зазор со стороны ручки двери

Panels thicker than 6 mm

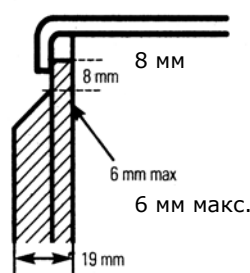

19 мм

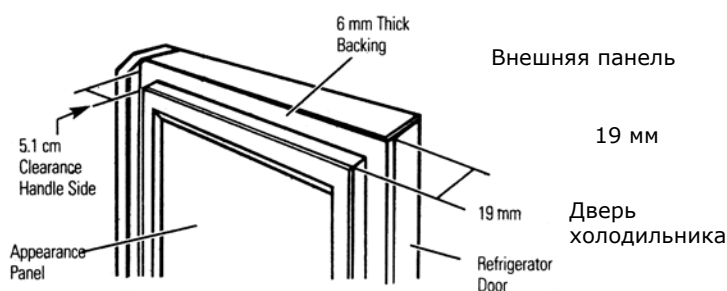

Размеры деревянных панелей, изготовленных на заказ

Панель двери морозильника с диспенсером

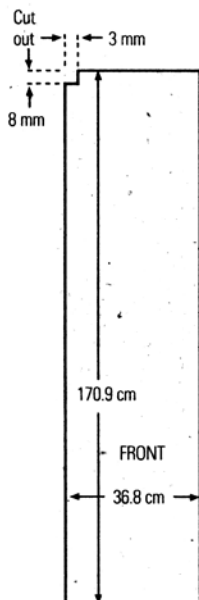

Панель двери морозильника без диспенсера

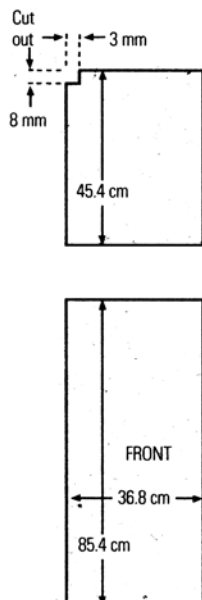

Панель двери холодильника

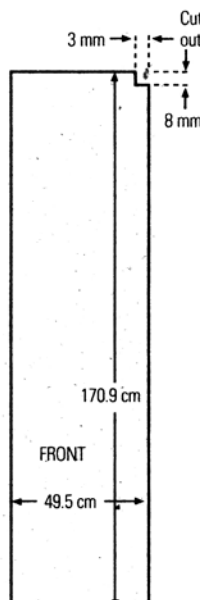

Вырезная часть – лицевая сторона

Участок в верхней части панели необходимо вырезать, как показано на рисунке.

25' CustomStyle Размеры деревянных панелей, изготовленных на заказ

Панель двери морозильника с диспенсером

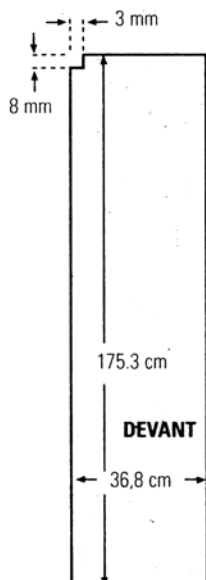

Панель двери морозильника без диспенсера

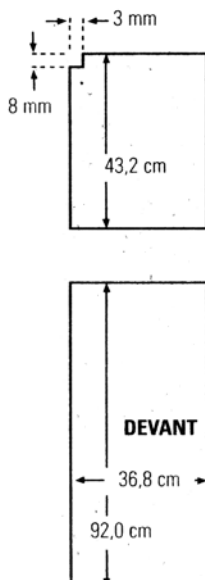

Панель двери холодильника

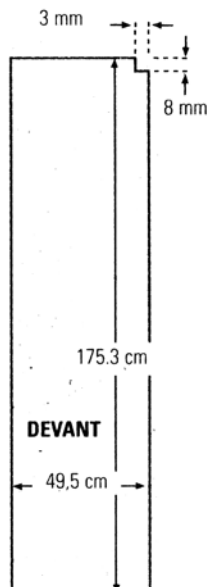

Установка панелей дверей

Необходимо внимательно полностью прочитать инструкцию.

1. Установка панелей дверей морозильника и холодильника

Осторожно прижать панель двери морозильника для того, чтобы она вошла в паз за ручкой двери. Установить прокладочную панель за декоративной панелью (требуется для некоторых моделей дверей). В таком же порядке установить панель двери холодильника.

Если имеется диспенсер, таким же образом проводится установка панели двери холодильника и верхней панели двери морозильника.

2. Установка нижней части панели двери морозильника (для моделей с диспенсером)

Осторожно прижать панель двери морозильника для того, чтобы она вошла в паз за ручкой двери.

Установить прокладочную панель за декоративной панелью (требуется для некоторых моделей дверей).

3. Установка верхней накладки на двери холодильника и морозильника

Верхняя накладка находится внутри холодильника. На верхнюю часть каждой двери установить верхнюю накладку. Закрепить вручную двумя винтами

с помощью отвертки. Следует убедиться, что панели плотно прилегают к тыльной стороне края верхней накладки.

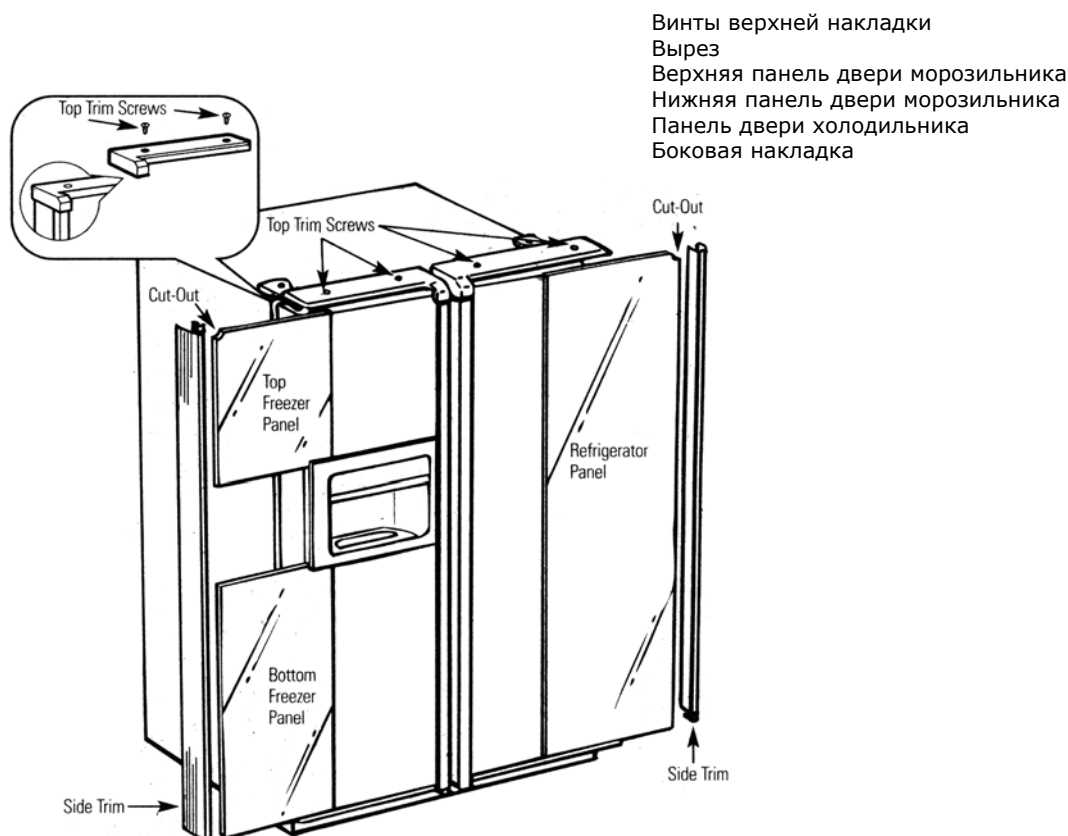

4. Установка боковой накладки

Эти детали находятся внутри холодильника.

Не рекомендуется снимать защитную пленку с боковых накладок до установки.

Установить нижнюю часть боковой накладки под нижнюю накладку, как показано на рисунке.

Прижать боковую накладку к лицевой стороне декоративной панели и установить верхнюю часть боковой панели под верхнюю накладку. Необходимо убедиться, что боковая накладка установлена правильно, и вы довольны внешним видом всех деталей.

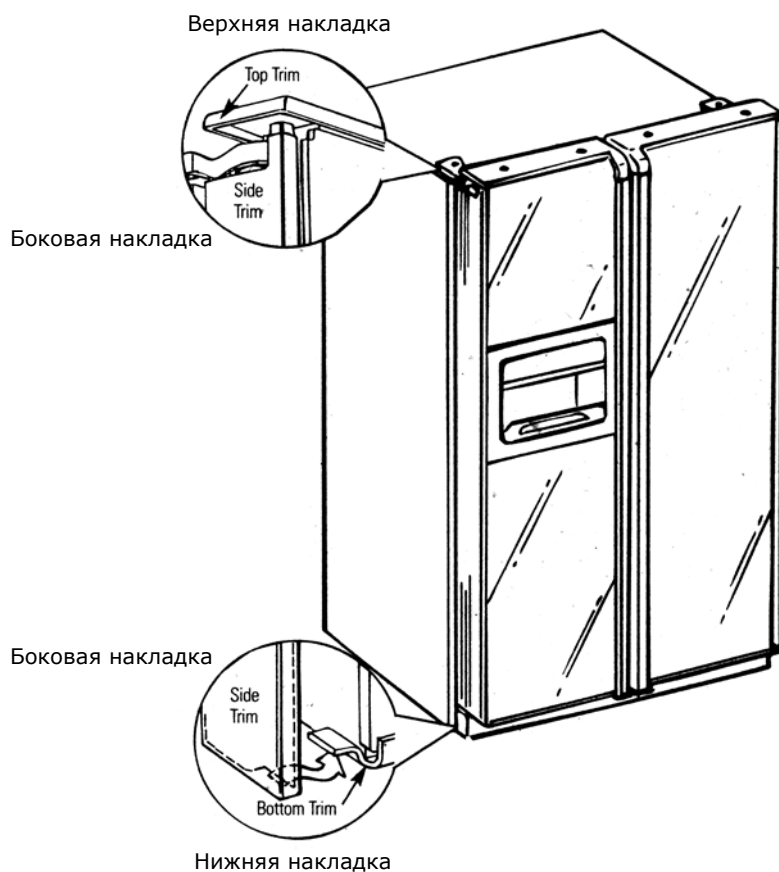

Снятие и установка дверей

При установке или перемещении холодильника может возникнуть необходимость снять двери холодильника, чтобы он проходил в дверной проем.

Снятие дверей

Следует убедиться, чтобы двери закрыты и холодильник отключен от сети электропитания.

1. Отключить линию подачи воды и монтажный жгут.

Возле нижней петли со стороны морозильника отжать внутрь выступающие части с обеих сторон муфты и вытащить шланг для подачи воды. Отсоединить монтажный жгут. Вытащить шланг для подачи воды и монтажный жгут через нижнюю направляющую.

2. Снять защитные крышки с петель и петли.

Необходимо снять защитные крышки, чтобы получить доступ к петлям. Следует взять крышку за боковые стороны, ближе к задней части. Оттянуть крышку назад и поднять сначала заднюю часть, а затем переднюю.

ПРИМЕЧАНИЕ: ЗАПРЕЩАЕТСЯ использовать отвертку для снятия крышки. Следует проявлять осторожность, чтобы не повредить удерживающий выступ на защитной крышке петли.

Снять петли с помощью отвертки.

3. Снятие двери.

Осторожно открыть дверь под углом 90° к корпусу холодильника. Поднять дверь строго вертикально, контролируя отсоединенный шланг для подачи воды и монтажный жгут.

ПРИМЕЧАНИЕ: Несоблюдение строго вертикального положения двери может привести к повреждению нижней петли. Поставить дверь на подготовленное место.

ПРИМЕЧАНИЕ: Следует соблюдать осторожность, чтобы не повредить шланг для подключения воды и монтажный жгут.

ПРИМЕЧАНИЕ: Следить, чтобы соединительный элемент не касался пола. Это может привести к его повреждению. См. раздел «Установка двери».

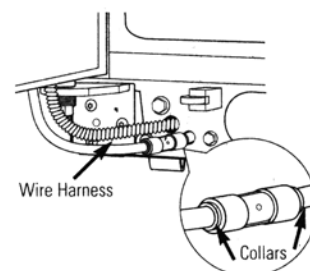

Монтажный жгут
Края муфты

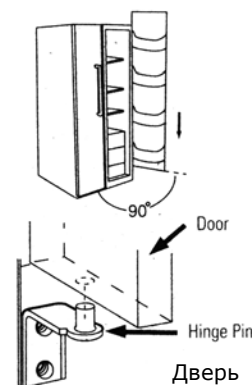
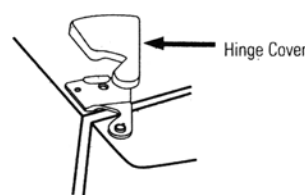

Дверь
Штырь петли

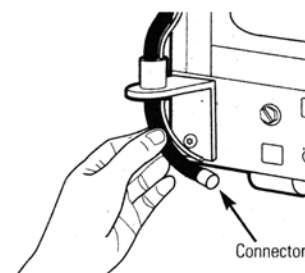

Соединительный элемент

Установка дверей

1. Установить дверь на нижнюю петлю.

Поместить дверь под углом 90° к корпусу холодильника и опустить на нижнюю петлю. Осторожно закрыть дверь.

ПРИМЕЧАНИЕ: Несоблюдение строго вертикального положения двери может привести к повреждению нижней петли.

ПРИМЕЧАНИЕ: Следить, чтобы соединительный элемент не касался пола. Это может привести к его повреждению.

2. Установить верхние петли и защитные крышки.

С помощью отвертки установить верхнюю петлю. Установить защитную крышку. Если дверь установлена неровно, отрегулировать нижнюю правую петлю с помощью гаечного ключа 11 мм.

3. Подключить линию подачи воды и монтажный жгут.

Ввести шланг для подачи воды в муфту. Следить, чтобы шланг полностью вошел в муфту, и не было видно отметки на шланге. Подсоединить монтажный жгут.

4. Подключить подачу воды и включить холодильник в сеть электропитания.

Инструкция по установке

Холодильник

модели 24 и 25

ПЕРЕД НАЧАЛОМ РАБОТ

Внимательно полностью прочитать инструкцию.

ВНИМАНИЕ – сохранить инструкцию для местного инспектора.

ВНИМАНИЕ – соблюдать все необходимые нормативные требования.

Примечание для установщика – необходимо оставить эту инструкцию у клиента.

Примечание для потребителя – сохранить инструкцию для дальнейшего использования.

Уровень умений – установка данного оборудования требует наличия основных навыков механика.

Время установки – установка холодильника занимает 15 минут.

Установщик оборудования несет ответственность за правильность установки.

Отказ оборудования в результате неправильной установки не является страховым случаем.

ПОДАЧА ВОДЫ В ЛЬДОГЕНЕРАТОР (для некоторых моделей)

Если в холодильнике установлен льдогенератор, его необходимо подключить к линии подачи холодной воды. Набор для подключения воды можно приобрести за дополнительную плату у местного дистрибьютора.

Максимальное допустимое давление воды на входе – 8,2 бара.

Минимальное допустимое давление воды на входе – 2,8 бара.

Установка льдогенератора должна проводиться квалифицированным специалистом.

МЕСТО УСТАНОВКИ ХОЛОДИЛЬНИКА

Запрещается устанавливать холодильник в местах с температурой ниже 16°C, поскольку он не сможет поддерживать нужную рабочую температуру.

Запрещается устанавливать холодильник в местах с температурой выше 37°C, поскольку он не будет работать надлежащим образом.

Следует устанавливать холодильник на поверхность, способную выдержать вес полностью загруженного холодильника.

ЗАЗОРЫ

Необходимо оставлять нижеуказанные зазоры для облегчения установки, обеспечения надлежащей циркуляции воздуха и подключения воды и электричества.

Модели 24 и 25

Сбоку	3 мм
Сверху	25 мм
Сзади	25 мм

РАЗМЕРЫ

	24BIS	25BIS
A*	1 766 мм	1 832 мм
B	912 мм	912 мм
C	607 мм	607 мм
D	680 мм	689 мм
E**	750 мм	753 мм
F	1 160 мм	1 169 мм
G	909 мм	909 мм
H**	985 мм	970

*Высота до верхней части петли

**Включая ручку

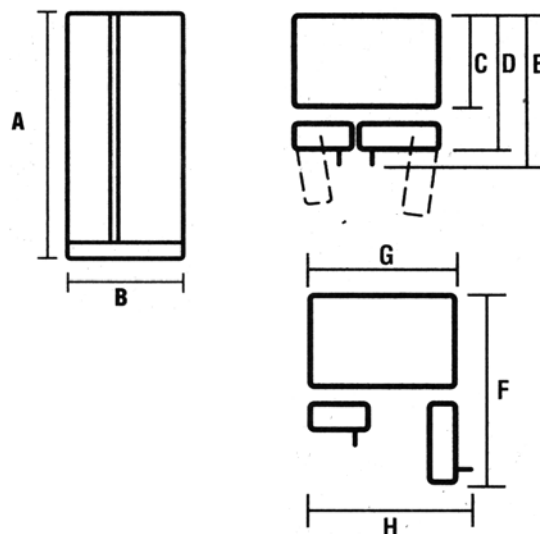

ПОДКЛЮЧЕНИЕ ЛИНИИ ПОДАЧИ ВОДЫ

РОЛИКИ

Ролики служат для выполнения трех задач:

- Ролики регулируются для того, чтобы дверь легко сама закрывалась, когда находится в полуоткрытом состоянии (поднять переднюю часть холодильника на 16 мм от пола).
- Ролики регулируются для того, чтобы холодильник твердо стоял на поверхности и не шатался.
- Ролики позволяют легко отодвинуть холодильник от стены при уборке.
- Окончательное выравнивание холодильника проводится после его установки.

Регулировка роликов на моделях 24 и 25

1. Извлечь решетку основания. Для этого открыть дверь, выкрутить винты с каждой стороны и потянуть решетку на себя.
2. Повернуть регулирующие винты переднего ролика по часовой стрелке, чтобы поднять холодильник, против часовой стрелки, чтобы опустить. Можно использовать отвертку с шестигранной насадкой или гаечный ключ 10 мм.
3. Эти модели также имеют регулирующие винты на задних роликах, чтобы холодильник можно было выровнять с кухонной мебелью. С помощью гаечного ключа 10 мм повернуть винты по часовой стрелке, чтобы поднять холодильник, против часовой стрелки, чтобы опустить.
4. Установить на место решетку основания.

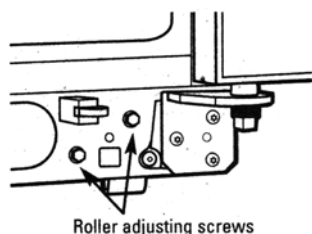

Механизм настройки ролика

ВЫРАВНИВАНИЕ ДВЕРЕЙ

После выравнивания следует убедиться, что дверь холодильника на 1-2 миллиметра выше двери морозильника.

Чтобы выровнять двери, следует отрегулировать дверь холодильника.

1. С помощью гаечного ключа 11 мм повернуть регулирующий винт двери в правую сторону, чтобы поднять дверь, в левую сторону, чтобы опустить (специальная заглушка предотвращает самопроизвольное поворачивание).
2. После одного-двух поворотов ключа открыть и закрыть дверь холодильника и проверить верхний уровень дверей.

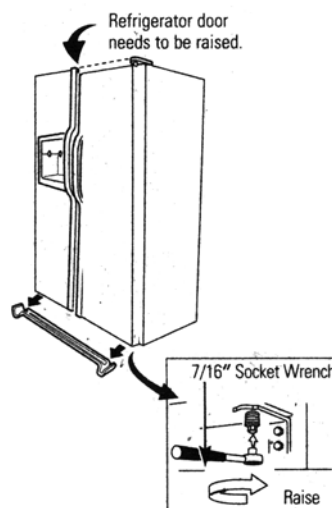

Дверь холодильника необходимо поднять. Чтобы удалить решетку основания, необходимо открыть дверь, выкрутить винты с каждой стороны и потянуть решетку на себя.
Ключ 11 мм
Поднять

РАЗМЕРЫ И ТЕХНИЧЕСКИЕ ТРЕБОВАНИЯ (для встраиваемых моделей)

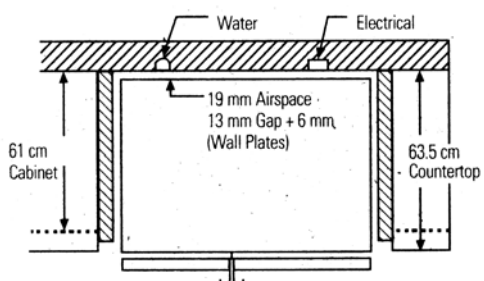
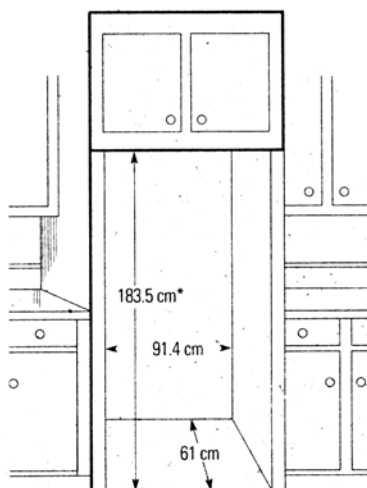

Текст на нижнем рисунке
Water - вода
Electrical - электропитание
Cabinet - кухонный шкафчик
Counter top- рабочий стол
Airspace - воздушное пространство
Gap - зазор
Wall plates - стенные панели

РАЗМЕРЫ И ТЕХНИЧЕСКИЕ ТРЕБОВАНИЯ (для встраиваемых моделей 25)

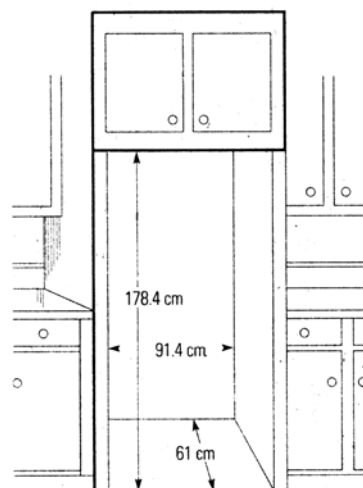

*Высота 183,5 см, необходимая для полной регулировки роликов. Если над холодильником расположен навесной шкафчик, дверцы которого открываются заподлицо с верхней частью холодильника, необходимо создать дополнительный зазор 3,2 мм для свободного открывания дверей шкафчика.

ПОДКЛЮЧЕНИЕ ЛИНИИ ПОДАЧИ ВОДЫ

ПЕРЕД НАЧАЛОМ РАБОТ

Установка линии подачи воды не покрывается гарантией производителя холодильника или льдогенератора. Необходимо строго соблюдать приведенные рекомендации, чтобы предотвратить возможный дорогостоящий ущерб.

Гидравлический удар в трубе домашнего водопровода может повредить детали холодильника и привести к утечке воды или затоплению. Перед подключением линии подачи воды к холодильнику необходимо пригласить специалиста для устранения причин возникновения гидравлического удара.

Для предотвращения ожогов и повреждения оборудования запрещается подключать горячую воду.

Если холодильником пользовались до подключения подачи воды, необходимо убедиться, что переключатель льдогенератора находится в положении О (выключен).

Запрещается размещать шланг, ведущий к льдогенератору, в зоне, где температура опускается ниже температуры замерзания воды.

При использовании во время установки электрических инструментов (например, дрель), необходимо убедиться, что они имеют хорошую изоляцию для предотвращения поражения электрическим током.

Установка должна проводиться в соответствии с местными нормативными требованиями.

Установку льдогенератора должен проводить квалифицированный специалист.

ВНИМАНИЕ! Подсоединять только к источнику питьевой воды.

1. ПОДКЛЮЧИТЬ ЛИНИЮ ПОДАЧИ ВОДЫ К ХОЛОДИЛЬНИКУ

ПРИМЕЧАНИЯ:

Перед подключением подачи воды к холодильнику следует убедиться, что кабель питания холодильника не включен в розетку.

Рекомендуется установить фильтр для воды в том случае, если вода может содержать частицы, способные засорить фильтр водяного клапана холодильника.

Фильтр устанавливается в линию подачи воды недалеко от холодильника.

1. ПОДКЛЮЧИТЬ ЛИНИЮ ПОДАЧИ ВОДЫ К ХОЛОДИЛЬНИКУ (ПРОДОЛЖЕНИЕ)

Некоторые модели имеют гнездо место для подключения на конце шланга, расположенное на внешней стороне крышки доступа в отделение компрессора. В других моделях эту крышку необходимо снять, чтобы получить доступ к гнезду подключения.



Для доступа к гнезду подключения следует снять гибкую пластиковую крышку.

Наденьте зажимную гайку и соединительное кольцо на конец шланга, как показано на рисунке.

Ввести конец шланга как можно дальше в место присоединения к водяному клапану. Удерживая шланг, затянуть соединение.

Закрепить шланг в скобе, предназначенной для удержания шланга в вертикальном положении. Скоба может открываться с усилием.

На рисунках ниже приведены варианты подключения льдогенератора.

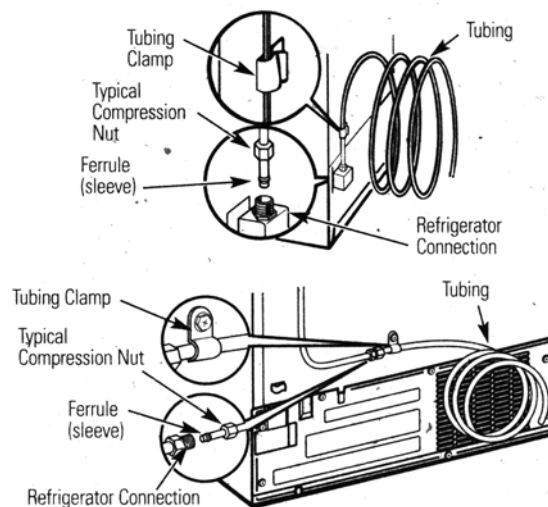

Скоба шланга
Стандартная зажимная гайка
Соединительное кольцо
Подключение к холодильнику
Шланг
Закрепить крышку доступа в отделение компрессора на место.

2. ВКЛЮЧИТЬ ВОДУ И ВКЛЮЧИТЬ ХОЛОДИЛЬНИК В СЕТЬ ЭЛЕКТРОПИТАНИЯ.

Поместить шланг так, чтобы он при вибрации не касался задней стенки холодильника или стены. Поставить холодильник на место.

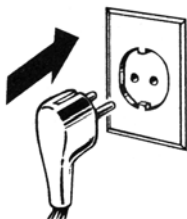

3. ВКЛЮЧИТЬ ЛЬДОГЕНЕРАТОР

Поставить переключатель льдогенератора в положение I. Льдогенератор начнет работу, когда установится рабочая температура -9°C или ниже. Если переключатель находится в положении I, льдогенератор начнет работу автоматически после достижения необходимой рабочей температуры.

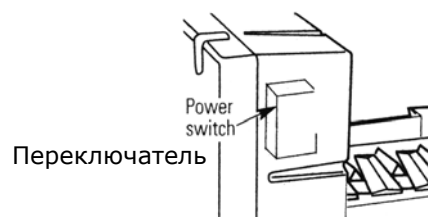

ПРИМЕЧАНИЕ: Если давление воды низкое, водяной клапан может включаться до трех раз, пока заполнит льдогенератор водой.



Новые холодильники имеют звук, отличный от старых холодильников. Более современные холодильники обладают большим количеством характеристик и используют более современные технологии.

Вы слышите то, что слышу я? Это нормальные звуки.

HUMMM ... (МММММ...) WHOSH ... (ШШШШШ...)

- Новый высокоэффективный компрессор может работать быстрее и дольше, чем у вашего старого холодильника, и вы можете слышать гудение на высоких тонах или пульсирующий звук во время работы компрессора.
- Иногда холодильник работает дольше обычного, особенно если часто открывали дверь. Это означает, что включилась функция Frost Guard, предохраняющая морозильник и улучшающая сохранность продуктов.
- Вы можете услышать легкий шипящий звук при закрывании двери. Это связано с выравниванием давления внутри холодильника.

WHIR! (PPPPPP!)



- Можно слышать шум вращения вентилятора на большой скорости. Это происходит при первом включении холодильника в сеть питания, если часто открывают дверь, или если в холодильник или морозильное отделение положили большой объем продуктов. Вентиляторы помогают поддерживать правильную температуру.
- Если дверь открыта более 3 минуты, можно услышать шум вентиляторов, которые начинают работать, чтобы охладить лампы освещения.
- Вентиляторы меняют скорость вращения для обеспечения оптимального охлаждения и экономии энергии.
- При выборе одной из функций CustomCool также можно услышать звук работающего вентилятора.

ЩЕЛЧКИ И ПОТРЕСКИВАНИЯ

- Можно слышать легкое потрескивание, когда холодильник первый раз включен в сеть питания. Это происходит, потому что холодильник охлаждается до необходимой температуры.
- Щелкающий звук издают электронные устройства, обеспечивающее оптимальное охлаждения и экономию энергии.
- Компрессор может при запуске также издавать характерный звук (это может длиться в течение 5 минут).
- Электронная плата управления также может пощелкивать при активизации реле, управляющих компонентами холодильника.
- Расширение и сокращение змеевика охлаждения во время и после оттаивания также может приводить к появлению таких звуков. В моделях, оборудованных льдогенератором, после завершения цикла производства льда можно слышать, как кубики льда падают в емкость.

ШУМ ВОДЫ



- Поток охлаждающей жидкости в змеевике охлаждения морозильника может создавать звук, напоминающий кипение воды.
- Вода, капающая на нагревательный прибор системы оттаивания во время оттаивания холодильника, приводит к появлению шипящих звуков.
- Звук капающей воды может возникать во время цикла оттаивания, поскольку лед тает и вода стекает в дренажный лоток.
- При закрывании двери слышен булькающий звук, вызванный выравниванием давления.



Для получения дополнительной информации о звуках, издаваемых льдогенератором и диспенсером, смотрите соответствующие разделы.

ПРЕЖДЕ, ЧЕМ ОБРАЩАТЬСЯ К СПЕЦИАЛИСТАМ ...



*Поиск и устранение неисправностей
Берегите время и деньги! Сначала необходимо ознакомиться с нижеприведенной таблицей, и, возможно, вам не придется обращаться к специалистам.*

Проблема	Возможная причина	Способ устранения
Холодильник не работает.	Холодильник находится в цикле оттаивания.	Подождать 30 минут до завершения цикла оттаивания.
	Один или оба переключателя установлены в положение 0 (выключено).	Перевести переключатели в положение с необходимой температурой.
	Холодильник не подключен к источнику питания.	Плотно вставить вилку кабеля в розетку.
	Сгорел предохранитель/ сработал прерыватель цепи.	Заменить предохранитель или установить прерыватель в прежнее положение.
	Холодильник находится в демонстрационном режиме.	Выключить вилку из розетки и подключить повторно.
Вибрация или дребезжание (легкая вибрация допустима).	Необходимо отрегулировать ролики.	См. раздел «Ролики».
Во время длинных циклов двигатель работает с частыми отключениями и включениями (Современные холодильники с большим объемом и морозильником большего объема требуют больше рабочего времени. Они часто включаются и выключаются для поддержания постоянной температуры.)	Стандартное явление при первом включении холодильника.	Подождать 24 часа до полного охлаждения холодильника.
	Часто происходит, если в холодильник поместили большой объем продуктов.	Стандартная ситуация.
	Дверь осталась открытой.	Проверить, чтобы упаковки с продуктами не препятствовали закрытию двери.
	Жаркая погода или частое открывание дверей.	Стандартная ситуация.
	Управление температурой установлено на самое низкое значение.	См. раздел «Панель управления».
В отделении холодильника или морозильника слишком тепло.	Установлена недостаточно низкая температура.	См. раздел «Панель управления»
	Жаркая погода или частое открывание дверей	Установить температуру на одно деление ниже. См. раздел «Панель управления»
	Дверь осталась открытой.	Проверить, чтобы упаковки с продуктами не препятствовали закрытию двери.
Изморозь или кристаллы льда на замороженных продуктах (изморозь внутри упаковки допускается).	Дверь осталась открытой.	Проверить, чтобы упаковки с продуктами не препятствовали закрытию двери.
	Слишком частое или слишком длительное открывание дверей.	
Разделитель между холодильником и морозильником теплый на ощупь.	Автоматическая система экономии энергии прогоняет теплую жидкость по переднему краю морозильника.	Это помогает предотвратить образование конденсата на внешней стороне.
Не работает автоматический льдогенератор.	Переключатель льдогенератора в положение «выключено».	Включить льдогенератор.
	Отключена или не подсоединена линия подачи воды.	См. раздел «Подключение линии подачи воды»
	Слишком высокая температура в морозильнике.	Подождать 24 часа до полного охлаждения холодильника.
	Кубики льда в отсеке для хранения, скопившиеся в виде пирамиды, привели к отключению льдогенератора.	Разровнять кубики рукой.

	Кубики льда застряли в льдогенераторе (на панели мигает зеленая лампочка)	Отключить льдогенератор, извлечь кубики и включить снова.
Повторяющийся «жужжащий» звук.	Льдогенератор включен, но не подсоединена линия подачи воды.	Отключить льдогенератор, в ином случае можно повредить водяной клапан.
Кубики льда имеют запах/прикус.	Необходимо почистить емкость для хранения кубиков льда.	Вымыть емкость. Старые кубики льда выбросить.
	На кубики льда передается запах продуктов питания.	Тщательно упаковывать продукты питания.
	Необходимо вымыть холодильник изнутри.	См. раздел «Уход и очистка»
Кубики полые или небольшого размера.	Засорился водяной фильтр.	Заменить картридж фильтра или снять фильтр и установить новый.
Не работает диспенсер кубиков льда.	Дверь осталась открытой.	Проверить, чтобы упаковки с продуктами не препятствовали закрытию двери.
	Установлена недостаточно низкая температура.	См. раздел «Панель управления»
Вода имеет плохой вкус/запах.	Диспенсер воды не использовался длительное время.	Сливать воду через диспенсер до полной замены воды в системе.
Вода в первом наполняемом стакане теплая.	Стандартная ситуация при первом включении холодильника.	Подождать 24 часа до полного охлаждения холодильника.
	Диспенсер воды не использовался длительное время.	Сливать воду через диспенсер до полной замены воды в системе.
	Вода из системы была слита.	Подождать несколько часов до полного заполнения системы водой.
Не работает диспенсер воды.	Линия подачи воды отключена или не подсоединена.	См. раздел «Подключение линии подачи воды».
	Засорился водяной фильтр.	Заменить картридж фильтра или снять фильтр и установить новый.
	В систему подачи воды попал воздух.	Нажимать рычаг диспенсера в течение двух минут.
	Диспенсер ЗАБЛОКИРОВАН.	Нажать и удерживать кнопку LOCK CONTROL в течение 3 секунд.
Вода брызгает из диспенсера.	Новый картридж фильтра.	Сливать воду через диспенсер в течение 3 минут (около 6 литров).
Охлажденная вода не подается, льдогенератор работает.	Замерзла вода в резервуаре.	Вызвать специалиста.
	Установлена слишком низкая температура в холодильнике.	Установить более высокую температуру.
Нет охлажденной воды и кубиков льда.	Забилась линия подачи или запорный вентиль.	Вызвать водопроводчика.
	Засорился водяной фильтр.	Заменить картридж фильтра или снять фильтр и установить новый.
	Диспенсер ЗАБЛОКИРОВАН.	Нажать и удерживать кнопку LOCK CONTROL в течение 3 секунд.
Была выбрана функция «Лед в кубиках», но подается колотый лед.	Последняя установка была «Колотый лед».	После предыдущей установки в диспенсере остался колотый лед. Стандартная ситуация.
В морозилке оранжевое свечение.	Включен нагревательный прибор системы оттаивания.	Стандартная ситуация.

В холодильнике чувствуется запах.	Холодильник сохраняет запах продуктов.	Продукты с сильным запахом должны быть плотно упакованы. Поместить в холодильник открытую емкость с пищевой содой, заменять каждый три месяца.
	Холодильник необходимо вымыть изнутри.	См. раздел «Уход и очистка».
Дверь не закрывается надлежащим образом	Прокладка двери со стороны петли залипает или заворачивается.	Нанести воск на поверхность прокладки.
	Ящик на двери упирается в полку внутри холодильника.	Поднять ящик на двери на одно положение выше.
На внешней стороне холодильника осаждается влага	Стандартная ситуация в условиях высокой влажности.	Вытереть поверхность насухо.
Влага собирается внутри (во влажную погоду влага попадает в холодильник вместе с воздухом при открытых дверях)	Слишком частое или слишком длительное открывание двери.	
Не горит свет внутри холодильника	Нет питания на входе.	Заменить предохранитель или установить прерыватель цепи в исходное положение.
	Светится индикатор.	Вызвать специалиста.
Вода на полу кухни или внизу морозильника	Кубики льда застряли в лотке.	Достать кубики деревянной ложкой.
Поток горячего воздуха из нижней части холодильника	Обычный поток воздуха, охлаждающий двигатель. В процессе охлаждения тепло отводится в пространство под холодильником. Некоторые напольные покрытия могут быть чувствительны к этим безопасным температурам.	
Холодильник не отключается, но температура нормальная.	Система заставляет компрессор работать во время открывания дверей.	Стандартная ситуация. Холодильник прекращает цикл, если дверь будет открыта в течение 2 часов.
Холодильник издает звуковой сигнал	Открыта дверь.	Закрыть дверь.
Продукты не оттаивают/не охлаждаются	Упаковка.	Увеличить время или поместить продукты в пластиковую упаковку.
	Неверно выбран вес.	Выбрать больший параметр веса.
	Высокое содержание жира.	Выбрать больший параметр веса.
	Не используется поднос Thaw/Chill.	Разместить продукты на подносе на достаточном расстоянии друг от друга для циркуляции воздуха.
Фактическая температура не соответствует заданному параметру	Холодильник только что включили.	Подождать 24 часа для стабилизации системы.
	Слишком долго открыта дверь.	Подождать 24 часа для стабилизации системы.
	В холодильник поместили теплый продукт.	Подождать 24 часа для стабилизации системы.
	Идет процесс оттаивания.	Подождать 24 часа для стабилизации системы.
Не работает выбор функции установки температуры	В холодильнике установлена самая высокая температура.	Это стандартная ситуация. Для снижения потерь энергии функция Select Temp отключается, если выбран самый высокий параметр температуры в холодильнике.



ВАЖНЫЕ ИНСТРУКЦИИ ПО ТЕХНИКЕ БЕЗОПАСНОСТИ

С целью предотвращения травм и ущерба имуществу необходимо основные меры безопасности при эксплуатации холодильника, включая нижеперечисленные: При эксплуатации электрических приборов следует всегда соблюдать основные меры безопасности, включая нижеперечисленные:

НЕОБХОДИМО ВНИМАТЕЛЬНО ПРОЧИТАТЬ ИНСТРУКЦИЮ ПЕРЕД ЭКСПЛУАТАЦИЕЙ ХОЛОДИЛЬНИКА. СОХРАНИТЬ ИНСТРУКЦИЮ ДЛЯ ДАЛЬНЕЙШЕГО ИСПОЛЬЗОВАНИЯ.

- **ВНИМАНИЕ:** Всегда подключать холодильник к источнику питания с таким же напряжением, частотой и допустимыми параметрами, как указано на табличке производителя оборудования. Холодильник должен быть включен в розетку с заземлением, к которой имеется свободный доступ, когда холодильник находится в обычном рабочем положении.
- Необходим строгий надзор за использованием электрического оборудования детьми или людьми преклонного возраста; не следует допускать, чтобы маленькие дети играли с холодильником.
- **ВНИМАНИЕ:** запрещается использовать холодильник с поврежденным кабелем питания или вилок. Если такое повреждение имеется, оно должно быть устранено производителем, дистрибьютором, обслуживающей компанией или другим квалифицированным специалистом с целью предотвращения опасности. Для замены гибкого кабеля электропитания необходимы специальные инструменты.
- **ВНИМАНИЕ:** Не следует использовать удлинители. Если такая необходимость возникает, необходимо убедиться, что удлинитель находится в исправном состоянии, способен выдерживать электрическую нагрузку оборудования (см. табличку производителя оборудования) и проверен квалифицированным электриком или техником. Запрещается прокладывать удлинитель на пути движения людей.
- Не допускается свисание кабеля над поверхностью рабочего стола, где пользователь может запутаться в нем или его могут достать дети.

ПОДКЛЮЧЕНИЕ ЛИНИИ ПОДАЧИ ВОДЫ

Внимательно полностью прочитать инструкцию – при подключении линии подачи воды в Австралии и Новой Зеландии.

Перед началом работ

- **ВНИМАНИЕ:** В соответствии с государственными нормативными документами в большей части штатов и территорий Австралии подключение должно проводиться лицензированным специалистом. Подключение должно соответствовать австралийскому стандарту AS 3500.1 «Подача воды».
- Гидравлический удар в трубе домашнего водопровода может повредить детали холодильника и привести к утечке воды или затоплению. Перед подключением линии подачи воды к холодильнику необходимо пригласить специалиста для устранения причин возникновения гидравлического удара.
- Для предотвращения ожогов и повреждения оборудования запрещается подключать горячую воду.
- Если холодильником пользовались до подключения подачи воды, необходимо убедиться, что переключатель льдогенератора находится в положении О (выключен).
- Запрещается размещать шланг, ведущий к льдогенератору, в зоне, где температура опускается ниже температуры замерзания воды.

Отключение основного источника воды

Модели, оборудованные льдогенератором, поставляются с комплектом для подключения воды (включает гибкий шланг и соединительные элементы).

Давление воды должно быть 138-827 кПа для моделей без установленного водяного фильтра и 275-827 кПа для моделей с установленным водяным фильтром.

Отключить воду и дать воде стечь из трубы.

В соответствии с нормативными требованиями необходимо установить соответствующий отвод (не входит в комплект) для обеспечения подачи холодной воды.

Протянуть этот отвод к постоянному месторасположению холодильника. Установить на отвод запорный вентиль (в комплект не входит).

ВНИМАНИЕ: Необходимо обеспечить доступ к запорному вентилю (например, в соседнем кухонном шкафчике, максимально близко к стене), когда холодильник находится на своем постоянном месте.

Если давление воды в постоянном источнике в течение дня превышает 690 кПа (это означает, что ночью оно может быть выше), необходимо установить соответствующий клапан, ограничивающий давление (не входит в комплект), после запорного вентиля. Проверить, чтобы стрелка, указывающая направление потока, на приборе совпадала с действительным направлением потока воды.

При необходимости установить соответствующий соединительный элемент (в комплект не входит) на сторону запорного вентиля (или клапана, ограничивающего давление) против течения потока для присоединения патрубка, поставляемого в комплекте.

ПРИМЕЧАНИЕ: При сборке указанных соединений следует использовать ленту PTFE для герметичности соединений.

Запрещается включать воду во время проведения работ.

Особые инструкции по технике безопасности для австралии и но-

(в дополнение к основной информации Инструкции для пользователя)

Подключение линии подачи воды (продолжение)

Подсоединение шланга к запорному вентилю

Подсоединить шланг с помощью элемента с наружной резьбой, поставляемого в комплекте, к запорному вентилю (или клапану, ограничивающему давление) и затянуть.

ПРИМЕЧАНИЕ: При сборке указанных соединений следует использовать ленту ПТФЭ для герметичности соединений.

Вывести шланг через отверстие, проделанное в стенке шкафчика, как можно ближе к стене.

Необходимо обеспечить шланг достаточной длины (приблизительно 240 см в три кольца диаметром 25

см) для того, чтобы холодильник можно было отодвинуть от стены после подключения воды.

Ввести шланг в соединительный патрубок максимально глубоко.

Поместить свободный конец шланга в соответствующую емкость и включить воду.

Промывать шланг, пока выходящая вода станет чистой.

Закрывать запорный вентиль после того, как приблизительно 1 литр воды пройдет через шланг.

Подключение шланга к холодильнику

Перед подключением линии подачи воды к холодильнику необходимо убедиться, что питание отключено, и кабель питания холодильника вынут из розетки.

Если холодильник не оборудован водяным фильтром, рекомендуется установить водяной фильтр на линии подачи воды вблизи холодильника в том случае, если вода может содержать частицы, способные засорить фильтр водяного клапана холодильника.

Снять крышку доступа к компрессору.

Снять пластиковую крышку с водяного клапана (подсоединение к холодильнику).

Присоединить шланг с помощью соединительного элемента с внутренней резьбой, поставляемого в комплекте, к водяному клапану и затянуть.

Ввести шланг в соединительный патрубок максимально глубоко.

Закрепить шланг в удерживающую скобу. Скоба может открываться с усилием.

Особые инструкции по технике безопасности для австралии и но-

(в дополнение к основной информации Инструкции для пользователя)

Включение подачи воды

Открыть запорный вентиль.

Затянуть все соединения, на которых обнаружена протечка.

Установить на место крышку доступа и затянуть все винты (для некоторых моделей).

Включение холодильника

Подключить холодильник к источнику питания и включить холодильник.

ВНИМАНИЕ: Всегда подключать холодильник к источнику питания с таким же напряжением, частотой и допустимыми параметрами, как указано на табличке производителя оборудования. Холодильник должен быть включен в розетку с заземлением, к которой имеется свободный доступ, когда холодильник находится в обычном рабочем положении.

Поместить шланг так, чтобы он при вибрации не касался задней стенки холодильника или стены.

Придвинуть холодильник к стене. Следить, чтобы кабель питания и шланг подачи воды не запутывались, не попадали под ролики или прижимались к стене.

Включение льдогенератора

Поставить переключатель льдогенератора в положение I.

Льдогенератор начнет работу, когда установится рабочая температура -9°C или ниже. Если переключатель находится в положении I, льдогенератор начнет работу автоматически после достижения необходимой рабочей температуры.

ПРИМЕЧАНИЕ: Если давление воды низкое, водяной клапан может включаться до трех раз, пока заполнит льдогенератор водой.

Переключатель

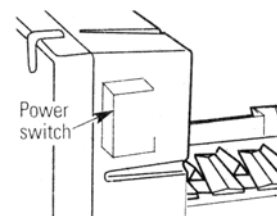

РЕГЛАМЕНТ «REACH»

(регистрация, оценка, разрешение или ограничение использования химических веществ)

ДИРЕКТИВА ЕВРОПАРЛАМЕНТА И СОВЕТА ЕВРОПЫ № 1907/2006 от 18 декабря 2006 г.

Значительное большинство продуктов компании «GE Consumer and Industrial», включая вспомогательные товары и упаковку, считаются «предметами» в соответствии с регламентом «REACH». Первичный список кандидатов в соответствии со Статьей 59 Регламента «REACH» был опубликован на сайте http://echa.europa.eu/chem_data-en/asp.

Основываясь на данных первичного анализа, компания была проинформирована о том, что нижеуказанное вещество из списка содержится в поставляемом предмете в концентрации, превышающей 0,1% веса продукта:

ГБЦД (гексабромциклододекан)

Указанное вещество содержится только в упаковочном материале, используемом для транспортировки и хранения нижеперечисленных моделей холодильников:

RCE24/RCU24

RIE24

RCE25/RCU25

Информация о безопасном использовании продукта содержится на сайте поставщиков оборудования:

www.geappliances-europe.com/eu_reach_directive.zip

После установки холодильника упаковка должна быть утилизирована. Более подробную информацию можно получить в офисе REACH в Будапеште, Венгрия, по телефону +36 1 231 5633, где ответят на все вопросы, касающиеся данной проблемы.

Вступает в силу с апреля 2011 г.