

Pioneer

professional

Руководство Пользователя

*Кофемашина
автоматического приготовления
американо и эспрессо*

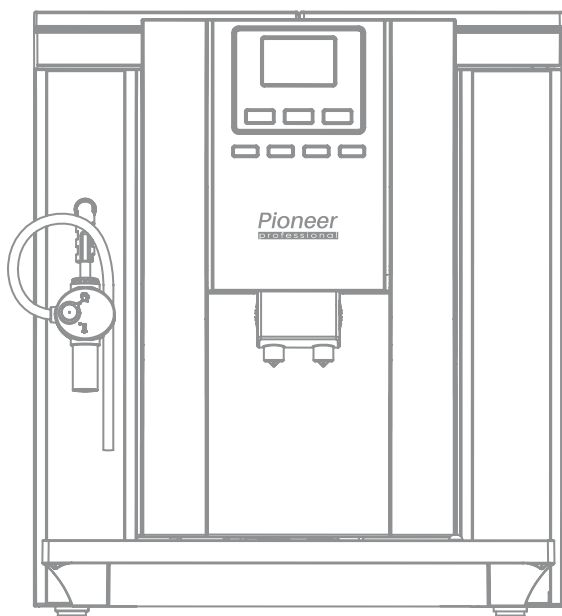

СМА007/СМА008

Уважаемый покупатель!

Благодарим Вас за выбор продукции, выпускаемой под торговой маркой **PIONEER**.

Мы рады предложить Вам изделия, разработанные и изготовленные в соответствии с высокими требованиями к качеству, функциональности и дизайну. Мы уверены, что Вы будете довольны приобретением изделия от нашей фирмы.

Перед началом эксплуатации прибора внимательно прочитайте данное руководство, в котором содержится важная информация, касающаяся Вашей безопасности, а также рекомендации по правильному использованию прибора и уходу за ним.

Позаботьтесь о сохранности настоящего Руководства, используйте его в качестве справочного материала при дальнейшем использовании прибора.

СОДЕРЖАНИЕ

МЕРЫ ПРЕДОСТОРОЖНОСТИ И БЕЗОПАСНОСТИ	4
КОМПЛЕКТАЦИЯ.....	6
УСТРОЙСТВО ПРИБОРА	7
ПОДГОТОВКА К ЭКСПЛУАТАЦИИ	8
СЛИВ ВОДЫ.....	9
ПАНЕЛЬ УПРАВЛЕНИЯ.....	9
ПРИГОТОВЛЕНИЕ ЭСПРЕССО ИЗ КОФЕЙНЫХ ЗЕРЕН.....	10
РЕГУЛИРОВКА СТЕПЕНИ ПОМОЛА.....	10
ПРИГОТОВЛЕНИЕ ЭСПРЕССО ИЗ КОФЕЙНЫХ ЗЕРЕН.....	11
ПРИГОТОВЛЕНИЕ МОЛОЧНОЙ ПЕНКИ.....	11
ПОДАЧА ГОРЯЧЕЙ ВОДЫ.....	12
МЕНЮ НАСТРОЕК	13
ПРЕДУПРЕЖДАЮЩИЕ ИНДИКАТОРЫ ДИСПЛЕЯ	14
УДАЛЕНИЕ НАКИПИ	15
ЧИСТКА ПРИБОРА.....	16
УСТРАНЕНИЕ ПРОСТЫХ НЕИСПРАВНОСТЕЙ	18
БЕЗОПАСНАЯ УТИЛИЗАЦИЯ.....	19
ТЕХНИЧЕСКИЕ ХАРАКТЕРИСТИКИ.....	20
ИНФОРМАЦИЯ О СЕРТИФИКАТЕ СООТВЕТСТВИЯ.....	20
СЕРВИСНОЕ ОБСЛУЖИВАНИЕ.....	21
УСЛОВИЯ ГАРАНТИЙНЫХ ОБЯЗАТЕЛЬСТВ	21
ГАРАНТИЙНЫЙ ТАЛОН	23

ПРИМЕЧАНИЕ:

Все изображения в данном руководстве приведены в качестве примеров, реальное изделие может отличаться от изображения.

МЕРЫ ПРЕДОСТОРОЖНОСТИ И БЕЗОПАСНОСТИ

Кофемашина разработана исключительно для бытового применения и должна быть использована строго по назначению. Кофемашина не предназначена для промышленного и коммерческого использования.

Соблюдайте следующие рекомендации по безопасности использования прибора:

- Перед использованием прибора убедитесь, что характеристики Вашей электросети соответствуют указанным на маркировке изделия. Кофеварка должна быть подключена к электрической розетке с заземлением.
- При подключении кофеварки к электросети не рекомендуется использовать удлинители. Если использование удлинителя необходимо, следите, чтобы кабель не свисал с края стола, и никто не мог случайно его зацепить или споткнуться о него.
- При подключении к электросети и во время работы запрещается прикасаться к вилке и шнуру питания мокрыми руками.
- Перед отключением от электросети дождитесь окончания цикла приготовления кофе, чтобы варочный блок вернулся в стартовую позицию, затем отключите все рабочие режимы кнопкой включения/выключения на панели управления и выключите кофемашину переключателем питания.
- При отключении прибора от электросети не тяните за шнур или корпус прибора, беритесь только за вилку.



- Не допускайте, чтобы шнур питания соприкасался с горячими поверхностями или острыми предметами.

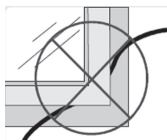

- Не допускайте, чтобы шнур питания был пережат.



- Запрещается использовать неисправный прибор, в том числе с поврежденным сетевым шнуром, вилкой или неправильно функционирующий.
- Если кофеварка неисправна, не пытайтесь отремонтировать ее самостоятельно. Запрещается разбирать, вносить изменения в конструкцию или пытаться чинить прибор самостоятельно.
- В случае возникновения неисправностей следует обращаться в авторизованные сервисные центры. Неквалифицированный ремонт снимает прибор с гарантийного обслуживания.
- Во избежание поражения электрическим током запрещается использовать прибор в помещениях с высокой влажностью (например, в ванной), в непосредственной близости от душа, ванны, умывальника, кухонной раковины, других емкостей с водой или источников влаги.

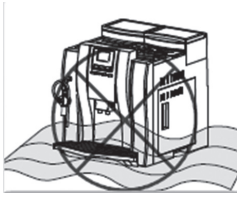

- Запрещается погружать сетевой шнур, вилку или само устройство в воду или другую жидкость.
- Не используйте прибор на открытом воздухе.

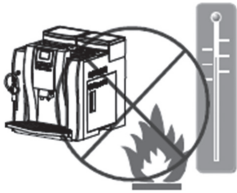

- Не ставьте прибор рядом с источниками тепла (электрической или газовой плитой), не ставьте его на плиту или в духовку.
- Запрещается разбирать, вносить изменения в конструкцию или пытаться использовать кофемашину иначе, чем описано в настоящем руководстве.
- Запрещается использовать аксессуары, не входящие в комплектацию прибора.
- Выключайте устройство из сети тогда, когда оно не используется, а также во время сборки или разборки.
- Перед чисткой отключите прибор от электросети и дайте ему остыть в течение 30 минут.
- Для приготовления кофе следует использовать свежую чистую питьевую воду комнатной температуры. Запрещается наливать в резервуар горячую или теплую воду, молоко и другие жидкости
- Запрещается включать кофеварку, если в резервуаре нет воды.

- Наполняйте контейнер для кофейных зерен исключительно кофейными зёрнами.
- Запрещается класть в него сахар, рис, соевые или какао бобы и т.п., т.к. это приведет к повреждению устройства.
- Запрещается оставлять кофемашину в помещении с отрицательной температурой. Если вода внутри кофемашины замерзнет, это приведет к повреждению устройства.



- Во время работы кофеварки и сразу после окончания приготовления напитка не прикасайтесь к диспенсеру для подачи кофе и трубке подачи воды/молочной пенки. При необходимости используйте прихватки или рукавицы.



- Во время работы прибор может сильно нагреваться. Не прикасайтесь к горячим поверхностям прибора, чтобы избежать ожогов. При необходимости используйте прихватки или рукавицы.
- Приготовленный кофе очень горячий. Будьте осторожны, чтобы не пролить горячий кофе и не обжечься.
- Во время приготовления кофе будьте внимательны, чтобы не обжечься горячим паром.



- Устанавливайте прибор на ровную чистую поверхность, обеспечив свободное пространство не менее 10 см со всех сторон.
- Не следует устанавливать кофеварку вблизи от стен и мебели. Выходящий пар и тепло могут вызвать их обесцвечивание и деформацию.
- Содержите кофемашину в чистоте. Промывайте резервуар для воды ежедневно. Проводите чистку трубок для приготовления молочной пенки после каждого использования. Регулярно выполняйте процедуру удаления накипи.
- Если вода в Вашем регионе жесткая, рекомендуется предварительно фильтровать ее.
- Во время работы кофемашины запрещается трясти ее или открывать боковую дверцу.
- Запрещается оставлять работающий прибор без присмотра.



- Храните прибор в недоступном для детей месте. Не позволяйте детям использовать прибор без Вашего присмотра. Не разрешайте детям играть с прибором.

- Данный прибор не предназначен для использования людьми с ограниченными физическими, сенсорными или умственными возможностями (включая детей), а также людьми, не имеющими достаточных знаний и опыта работы с электронными приборами, если за ними не присматривают лица, ответственные за их безопасность.

Несоблюдение мер предосторожности и безопасности может привести к порче прибора, травмам, ожогам, поражению электрическим током, короткому замыканию или пожару.



В случае возгорания используйте углекислотный огнетушитель.

Производитель не несет ответственности за любые последствия, возникшие вследствие неправильного использования прибора или несоблюдения мер предосторожности и безопасности.

КОМПЛЕКТАЦИЯ

Откройте коробку и убедитесь, что все комплектующие имеются в наличии в исправном состоянии:

- кофемашина в сборе;
- мерная ложка;
- руководство по эксплуатации и гарантийный талон.

УСТРОЙСТВО ПРИБОРА

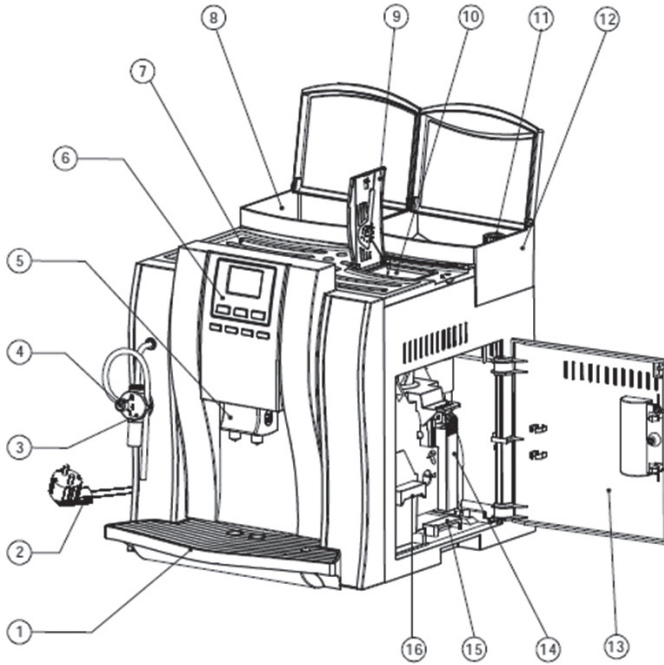

- 1. Лоток для сбора капель
- 2. Кабель и вилка питания
- 3. Регулятор подачи воды/молочной пенки
- 4. Трубка подачи горячей воды/молочной пенки
- 5. Диспенсер для кофе
- 6. Панель управления
- 7. Платформа для подогрева чашек

- 8. Резервуар для воды
- 9. Крышка воронки для молотого кофе
- 10. Воронка для молотого кофе
- 11. Регулятор степени помола
- 12. Контейнер для кофейных зерен
- 13. Боковая дверца
- 14. Варочный блок
- 15. Поддон для гущи
- 16. Контейнер для гущи

ПОДГОТОВКА К ЭКСПЛУАТАЦИИ



Достаньте мерную ложку из резервуара для воды.

Перед первым использованием рекомендуется протереть все поверхности корпуса прибора, а также вымыть с мягким моющим средством все съемные детали, тщательно сполоснуть и вытереть насухо.



Установите поддон для сбора капель.

Убедитесь, что трубки подачи горячей воды/молока/молочной пенки ничем не заблокированы.

Откройте дверцу варочного отсека и убедитесь, что все в порядке.

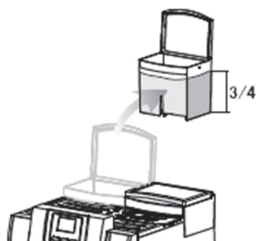

Снимите резервуар для воды и наполните его свежей водой на $3/4$.



Откройте крышку отсека для кофе и насыпьте в контейнер для кофе сухие кофейные зерна.

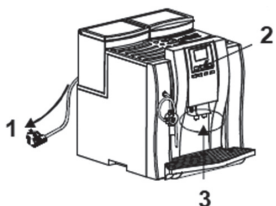

Подключите вилку питания к электрической розетке (1) и включите прибор переключателем питания на корпусе. Нажмите кнопку включения/выключения, чтобы включить прибор (2). Кофемашина перейдет в режим самотестирования, при этом на дисплее отобразится индикация «SELF TEST». Затем кофемашина начнет разогреваться, при этом на дисплее отобразится индикация «WARMING UP...». Когда кофемашина разогреется, троеточие исчезнет, на дисплее будет отображаться индикация «WARMING UP». Далее кофеварка перейдет в режим самоочистки, при этом из диспенсера вытечет некоторое количество воды (3). Дождитесь, когда прибор подаст звуковой сигнал, а на дисплее отобразится индикация режима ожидания (см. раздел «Панель управления»).

СЛИВ ВОДЫ

Слив следует проводить в следующих ситуациях:

- при первом использовании прибора;
- после того, как вода в резервуаре для воды полностью закончилась;
- после длительного перерыва в эксплуатации прибора;
- после окончания приготовления молочной пенки.

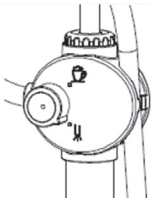

Переведите регулятор подачи воды/молочной пенки в положение, соответствующее подаче горячей воды.

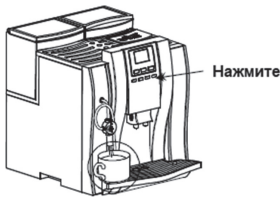

Поставьте под трубку подачи горячей воды чашку или другую емкость и, следуя инструкциями на дисплее, нажмите кнопку ОК, чтобы начать промывку внутренних компонентов кофемашины.

ПАНЕЛЬ УПРАВЛЕНИЯ

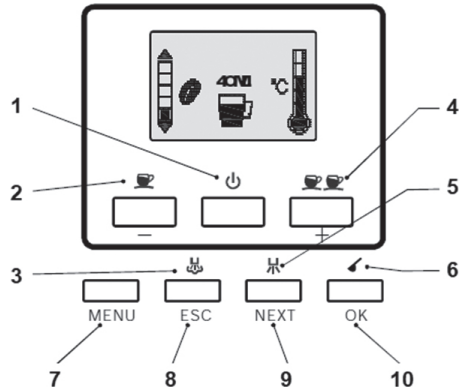

- Кнопка включения/выключения
- Кнопка приготовления одной чашки кофе / уменьшения значения параметра в режиме настройки
- Кнопка приготовления молочной пенки
- Кнопка приготовления двух чашек кофе / увеличения значения параметра в режиме настройки
- Кнопка подачи горячей воды
- Кнопка приготовления из молотого кофе
- MENU Кнопка перехода в меню настроек
- ESC Кнопка выхода из текущего меню
- NEXT Кнопка перехода к следующему параметру меню
- OK Кнопка подтверждения при работе с меню настроек

ПРИГОТОВЛЕНИЕ ЭСПРЕССО ИЗ КОФЕЙНЫХ ЗЕРЕН

Снимите резервуар для воды и наполните его свежей водой.

Откройте крышку отсека для кофе и насыпьте в контейнер для кофе сухие кофейные зерна.

Регулятором степени помола установите подходящую степень помола. При отгрузке с фабрики устанавливается степень помола по умолчанию.

Подключите вилку питания к электрической розетке и включите кофемашину переключателем питания на корпусе.

Нажмите кнопку включения/выключения, чтобы включить прибор. Кофемашина перейдет в режим самотестирования, а затем начнет разогреваться. Дождитесь, когда прибор подаст звуковой сигнал, а на дисплее отобразится индикация режима ожидания.





Во время разогрева кофемашины рекомендуется поставить на платформу чашки, чтобы разогреть их тоже.

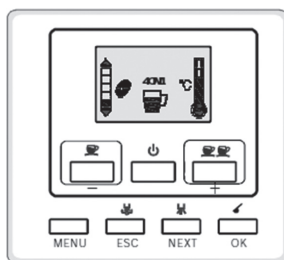

Поставьте под диспенсер чашку или две чашки и отрегулируйте положение диспенсера по высоте.



Нажмите кнопку приготовления одной  или двух  чашек кофе, а затем при желании можете скорректировать количество молотого кофе на чашку и объем напитка в чашке.

Чтобы изменить количество молотого кофе, во время перемалывания кофе, установите нужное количество кнопками +/-.

Чтобы изменить объем готового кофе, во время приготовления напитка (когда из диспенсера течет кофе), установите нужное количество кнопками +/-.

Установленные значения будут сохранены в памяти устройства и будут применяться в дальнейшем.

Если Вам нужно вручную остановить приготовление кофе, во время приготовления кофе нажмите кнопку MENU, ESC, NEXT или OK. После этого варочный блок вернется в стартовую позицию.

РЕГУЛИРОВКА СТЕПЕНИ ПОМОЛА

Регулятор степени помола кофейных зерен расположен внутри контейнера для кофейных зерен.

Регулируйте степень помола кофейных зерен во время работы кофемолки, в противном случае кофемашина будет повреждена.

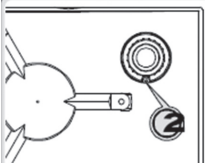

Регулируйте степень помола в зависимости от свойств кофейных зерен, которые Вы используете. Обычно рекомендуется устанавливать средний помол (№2).

Если во время приготовления кофе он течет очень медленно, это означает, что помол слишком мелкий. В этом случае, нажав на регулятор и поворачивая его против часовой стрелки, установите более крупный помол. Если во время приготовления кофе он, наоборот, течет слишком быстро и при этом его цвет слишком светлый, это означает, что помол слишком крупный, в этом случае нажмите на регулятор и поверните его по часовой стрелке, чтобы установить более мелкий помол.

ПРИМЕЧАНИЕ:

Не кладите в контейнер слишком много кофейных зерен, т.к. если они будут находиться там длительное время, они могут отсыреть, особенно при высокой влажности воздуха и это негативно скажется на результатах приготовления: кофе может не свариться или получиться слишком слабым.

ПРИГОТОВЛЕНИЕ ЭСПРЕССО ИЗ КОФЕЙНЫХ ЗЕРЕН

Если Вы собираетесь использовать уже смолотый кофе, а не кофейные зерна, в режиме ожидания нажмите кнопку .

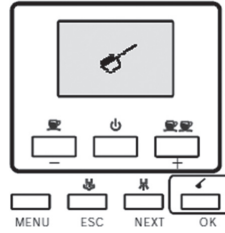

На дисплее отобразится индикация «FILL POWDER» («Добавьте молотый кофе»).

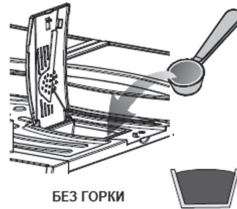

Откройте крышку контейнера для кофе, а затем крышку воронки для молотого кофе и насыпьте в нее молотый кофе в количестве не более одной мерной ложки без горки.

Поставьте под диспенсер чашку или две чашки и отрегулируйте положение диспенсера по высоте.

Нажмите кнопку приготовления одной  или двух  чашек кофе.

ПРИМЕЧАНИЕ:

Рекомендуется перемалывать кофе непосредственно перед приготовлением, это позволит сохранить максимальный аромат кофе.

ПРИГОТОВЛЕНИЕ МОЛОЧНОЙ ПЕНКИ

Снимите резервуар для воды и наполните его свежей водой.

Налейте молоко в подходящую емкость.

Разблокируйте трубку для молока и опустите ее в молоко.

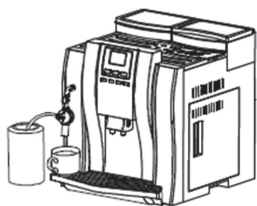

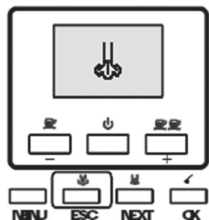

Поставьте кружку под трубку подачи горячей воды/молочной пенки.

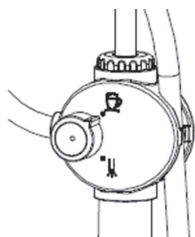

Нажмите кнопку приготовления молочной пенки . Кофемашина начнет разогреваться, при этом на дисплее отобразится индикация «STEAM PREPARING PLEASE WAIT» («Подготовка к подаче пара. Пожалуйста, подождите...»).



Когда кофемашина будет готова к приготовлению молочной пенки, переведите регулятор подачи воды/молочной пенки в положение, соответствующее приготовлению молочной пенки.

Во время приготовления молочной пенки следите за количеством пенки в чашке, когда пенки будет достаточно, нажмите кнопку , чтобы остановить подачу пара  и приготовление молочной пенки.

Сразу же проведите очистку трубок. Для этого налейте в емкость воду и погрузите в нее трубку для мо-

лока. Затем нажмите кнопку , чтобы начать очистку трубок от остатков молока.

ПОДАЧА ГОРЯЧЕЙ ВОДЫ

С помощью кофемашины Вы можете получить горячую воду для приготовления чая, супа быстрого приготовления и т.п.

Снимите резервуар для воды и наполните его свежей водой.



Поставьте чашку под трубку подачи горячей воды.

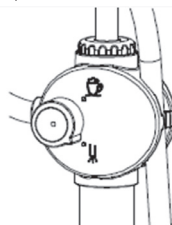

Переведите регулятор подачи воды/молочной пенки в положение, соответствующее подаче горячей воды.

Нажмите кнопку подачи горячей воды .

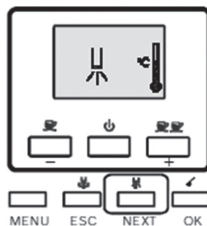

Чтобы регулировать температуру горячей воды, последовательно на-

жимайте кнопку . Всего имеется три температурных режима.

ПРИМЕЧАНИЕ:

Максимальное количество воды 250 мл, после него кофемашина прекращает подачу горячей воды автоматически.

МЕНЮ НАСТРОЕК

Нажмите кнопку MENU, чтобы перейти в меню настроек. Нажимая кнопку NEXT, выберите нужный параметр настройки и нажмите кнопку OK, чтобы перейти к настройке данного параметра.

1. LANGUAGE – ЯЗЫК

Перейдите в дополнительное меню, где, нажимая кнопку NEXT, выберите свой язык. Для подтверждения нажмите кнопку OK.

2. RINSING – ПРОМЫВКА

Выделите данный параметр и нажмите кнопку OK, чтобы начать промывку кофемашины. Промывку необходимо проводить после включения и после возврата прибора из энергосберегающего режима.

3. TIMER – ТАЙМЕР

Установите время простоя, через которое кофемашина должна автоматически переходить в режим энергосбережения, или отключите данную функцию.

4. WATER HARDNESS – ЖЕСТКОСТЬ ВОДЫ

Перейдите в дополнительное меню, где, нажимая кнопку NEXT, установите жесткость воды. Для подтверждения нажмите кнопку OK.

5. COFFEE TEMP. – ТЕМПЕРАТУРА ГОТОВОГО КОФЕ

Перейдите в дополнительное меню, где, нажимая кнопку NEXT, установите температуру готового кофе. Для подтверждения нажмите кнопку OK.

6. DESCALING – ОЧИСТКА ОТ НАКИПИ

См. раздел «Удаление накипи».

7. TOTAL COF. – ОБЩЕЕ КОЛИЧЕСТВО ПРИГОТОВЛЕННЫХ ЧАШЕК

Выделите данный параметр и нажмите кнопку OK, чтобы посмотреть, сколько чашек было приготовлено кофемашиной за весь срок эксплуатации.

10. RINSING CYCLE – ПОЛНЫЙ ЦИКЛ ПРОМЫВКИ ТРУБОК

См. раздел «Чистка и техническое обслуживание».

11. KEYPAD TONES – СИГНАЛЫ ПРИ НАЖАТИИ КНОПОК

Выделите данный параметр и нажмите кнопку OK, чтобы включить или выключить сигналы при нажатии кнопок.

12. WARNING TONES – ПРЕДУПРЕЖДАЮЩИЕ СИГНАЛЫ

Выделите данный параметр и нажмите кнопку OK, чтобы включить или выключить предупреждающие сигналы.

13. FACTOR. SETTING – ВОССТАНОВЛЕНИЕ ЗАВОДСКИХ НАСТРОЕК

Выделите данный параметр и нажмите кнопку OK, чтобы восстановить заводские настройки.

ПРЕДУПРЕЖДАЮЩИЕ ИНДИКАТОРЫ ДИСПЛЕЯ

Нехватка воды

На дисплее отображается индикация «FILL WATER» («Налейте воды»), если в резервуаре для воды закончилась вода или он неправильно установлен.

Снимите резервуар, наполните его свежей водой и установите обратно. Убедитесь, что он установлен правильно.

Нехватка кофейных зерен



На дисплее отображается индикация «ADD BEANS» («Добавьте зерна»), изображенная выше, если в контейнере для кофе нет кофейных зерен.

Откройте крышку контейнера для кофейных зерен и насыпьте в него сухие кофейные зерна.

Заполнение контейнера для гущи

На дисплее отображается индикация «DREGDRAWER FULL» («Контейнер для гущи заполнен»), если контейнер для гущи заполнен. Откройте боковую крышку, достаньте контейнер для гущи и опорожните его.

ПРИМЕЧАНИЯ:

Контейнер для гущи можно извлечь, только когда кофемашина включена.

Время извлечения контейнера должно быть не менее 5 секунд, в противном случае предупредительный индикатор появится снова.

Отсутствие поддона для сбора капель

На дисплее отображается индикация «DRIP TRAY MISSING» («Отсутствует поддон для сбора капель»), если поддон для сбора капель не установлен или он установлен неправильно.

Установите поддон для сбора капель. Убедитесь, что он установлен правильно.

Отсутствие контейнера для гущи

На дисплее отображается индикация «DREGDRAWER MISSING» («Отсутствует контейнер для гущи»), если в кофемашину не установлен контейнер для гущи или он установлен неправильно.

Откройте боковую крышку и установите контейнер для гущи. Убедитесь, что он установлен правильно.

Отсутствие варочного блока

На дисплее отображается индикация «BREWING UNIT MISSING» («Отсутствует варочный блок»), если в кофемашину не установлен варочный блок или он установлен неправильно.

Откройте боковую крышку и установите варочный блок. Убедитесь, что варочный блок установлен правильно.

Открытая боковая дверца

На дисплее отображается индикация «CLOSE THE DOOR» («Закройте дверцу»), если боковая дверца кофемашины открыта.

Закройте боковую дверцу.

Воздух в трубках

Если в трубках кофемашины воздух, отображается индикация «VENTILATE PRESS OK BUTTON»

(«Вентиляция / Нажмите кнопку ОК»). В этом случае необходимо слить воду (см. раздел «Слив воды»).

Необходимость очистки от накипи

На дисплее отображается индикация «DECALCIFY PRESS OK OR ESC» (Очистить от накипи / Нажмите кнопку ОК или ESC), если в кофемашине образовалось много накипи и необходима очистка.

Нажмите кнопку ОК, чтобы начать очистку от накипи, или кнопку ESC, чтобы отменить очистку от накипи.

(См. раздел «Удаление накипи».)

УДАЛЕНИЕ НАКИПИ

Образование накипи на внутренних компонентах кофемашины негативно сказывается на ее работе. Проводите удаление накипи не реже чем каждые 3-4 месяца. Если вода в Вашем регионе жесткая, очистка от накипи может потребоваться чаще, также в этом случае рекомендуется предварительно фильтровать воду.



Растворите средство от накипи в воде в отдельной емкости.

ВНИМАНИЕ:

Используйте специальные средства для очистки кофемашин от накипи. Запрещается пытаться удалять накипь с помощью уксуса.

Нажмите кнопку MENU, чтобы перейти в меню настроек.

Последовательно нажимая кнопку NEXT, выберите параметр DESCALING (Очистка от накипи) и нажмите кнопку ОК.



Снимите резервуар для воды и перелейте в него раствор со средством от накипи, а затем долейте чистой воды до максимальной отметки.

Установите резервуар в кофемашину и нажмите кнопку ОК, чтобы кофемашина начала очистку от накипи. На дисплее должна появиться индикация «DESCALING...».



Когда кофемашина закончит очистку (обычно на это требуется 60 минут) и на дисплее отобразится индикация, означающая, что резервуар для воды пуст, снимите резервуар и наполните его чистой водой до максимальной отметки. Установите резервуар в кофемашину и нажмите кнопку ОК. Кофемашина перейдет в режим промывки, при этом на дисплее должна отобразиться индикация «RINSING».

Когда промывка завершится, кофемашина перейдет в режим ожидания.

ПРИМЕЧАНИЕ:

В случае отключения питания кофемашины во время очистки от накипи она автоматически продолжит очистку при последующем включении.

ЧИСТКА ПРИБОРА

Для эффективной и долгой работы кофемашины регулярно проводите чистку прибора.

Перед чисткой выключите прибор кнопкой включения/выключения на панели управления, выключите кофемашину переключателем питания, отключите прибор от электросети и дайте ему полностью остыть в течение 30 минут.

Запрещается мыть детали кофемашины в посудомоечной машине, разбрызгивать на прибор воду или погружать его в воду.

Не реже одного раза в день опорожняйте контейнер для гущи.

Ежедневно мойте резервуар для воды, поддон для сбора капель и его крышку, поддон для гущи.

Опорожняйте поддон для сбора капель сразу, как только красный поплавок поднимется над поддоном.

Очистка внутренних компонентов

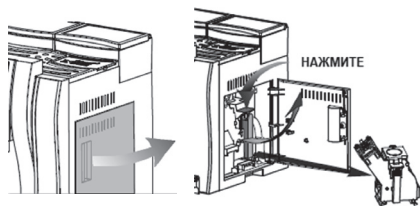

Откройте боковую дверцу, поднимите ручку варочного блока и нажмите ручку в месте, где находится надпись «PRESS». Извлеките варочный блок из кофемашины. Вымойте

его горячей водой без каких-либо средств. Убедитесь, что на обоих фильтрах не осталось кофейной гущи. Дайте варочному блоку полностью высохнуть естественным способом.

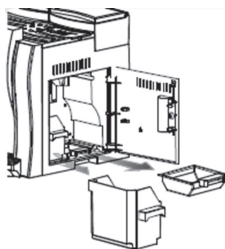

Извлеките контейнер для гущи и поддон для гущи, вымойте водой их без применения каких-либо средств. Затем вытрите насухо.

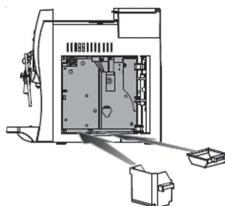

Проведите чистку внутри корпуса. Установите на место контейнер и поддон для кофейной гущи обратно.



Возьмите варочный блок за ручку и задвиньте его на его посадочное место.

ВНИМАНИЕ:

Во время установки варочного блока не нажимайте на надпись «PRESS».

Во время установки должен раздаться щелчок. Если варочный блок установлен неправильно, на дисплее отобразится соответствующая индикация и кофемашина не сможет работать.

Полный цикл промывки трубок

Данная процедура включает в себя полный цикл промывки всех трубок кофемашины от варочного блока до диспенсера. Данную процедуру следует проводить каждый месяц.

Слейте всю воду из поддона для сбора капель и установите его обратно. Также держите под рукой дополнительную емкость.

Нажмите кнопку MENU, чтобы перейти в меню настроек. Последовательно нажимая кнопку NEXT, выберите параметр RINSING CYCLE (Полный цикл промывки трубок) и нажмите кнопку ОК.

Кофемашина начнет полный цикл промывки, после чего перейдет в режим самоочистки, а затем в режим ожидания.

Очистка контейнера для кофейных зерен

Затем установите контейнер для гущи и поддон для гущи обратно.

Обычно контейнер для кофейных зерен не нуждается в очистке. Если такая необходимость возникает, протрите его сухой хлопковой тканью.

ВНИМАНИЕ:

Запрещается протирать контейнер для кофейных зерен влажной тканью или наливать в него воду, это может повредить кофемашину.

Очистка трубки подачи воды и трубки для молока

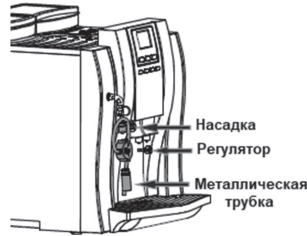

Отсоедините металлическую трубку подачи горячей воды. Для снятия насадки используйте ключ на мерной ложке.

Вымойте металлическую трубку и насадку водой. Если насадка заблокирована, очистите ее острым штырем, а затем промойте водой.

Установите трубку и насадку обратно.

Чистка фильтра для воды



Снимите резервуар для воды.

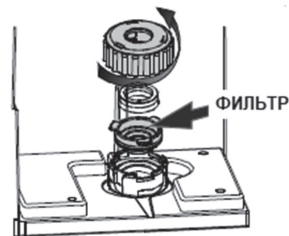

Открутите крышку водяного клапана и достаньте фильтр. Вымойте фильтр под краном, затем установите обратно.

Хранение

Если Вы не планируете использовать кофемашину длительное время, выключите ее переключателем питания на корпусе и отсоедините вилку питания от розетки.

Проведите чистку кофемашины.

Уберите прибор на хранение в чистое и сухое место вне доступа детей.

УСТРАНЕНИЕ ПРОСТЫХ НЕИСПРАВНОСТЕЙ

При возникновении неисправностей в работе прибора, а также если кофемашина была повреждена, немедленно отключите ее от электросети.

Для устранения неисправностей воспользуйтесь рекомендациями в таблице ниже. Если неисправность не устраняется, не пытайтесь разбирать и самостоятельно чинить прибор, а обратитесь в сервисный центр производителя.

Неисправности	Возможные причины	Способы устранения
Необычные звуки при перемалывании кофейных зерен	В кофемолке посторонние предметы	Обратитесь в сервисный центр производителя.
Кофе не вытекает из диспенсера.	Слишком грубый помол.	Установите средний или мелкий помол.
Варочный блок заблокирован.	Варочный блок не начальной стартовой позиции.	Закройте дверцу, выключите и снова включите кофемашину, прибор должен установить стартовую позицию варочного блока.
Не поступает вода или пар.	Насадка или трубка заблокированы.	Выключите прибор и дайте ему остыть. Отсоедините трубку и насадку и проведите их чистку, чтобы устранить засор.

Защита от излишка молотого кофе

Если Вы положили слишком много молотого кофе, кофеварка остановит приготовление кофе через 2 секунды. Уберите излишек молотого кофе, и машина продолжит работу.

Калибровка количества кофе

Вы можете регулировать количество кофе на чашку не только в меню настроек. Иногда в зависимости от свойств кофейных зерен, прибор может перемалывать слишком много или слишком мало молотого кофе. В этом случае прежде всего отрегулируйте степень помола. Проверьте, сколько кофейной гущи образует варочный блок. Если кофейной гущи слишком много и после приготовления нескольких чашек кофе в поддоне для гущи скапливается много гущи, количество кофе нужно уменьшить. Если же, наоборот, кофейной гущи нет или очень мало и она не имеет форму таблетки в контейнере для гущи, количество кофе следует увеличить.



Рис. 1



Рис. 2



Рис. 3

Когда кофемашина закончит приготовления кофе и варочный блок вернется в стартовую позицию, но до того, как на дисплее отобразится индикация «Ready for use» («Готова к использованию»), нажмите кнопку MENU (рис. 1), удерживайте кнопку MENU, пока на дисплее не отобразится индикация (рис. 2). Затем нажмите кнопку NEXT, чтобы перейти к настройке количества молотого кофе (рис. 3). Кнопками +/- отрегулируйте количество молотого кофе. Минимальное значение -9G, а максимальное +9G. По завершении настройки нажмите кнопку OK, чтобы сохранить установленное

значение и вернуться в режим ожидания. Если Вы хотите отменить настройки, вместо кнопки OK нажмите кнопку ESC, чтобы выйти.

Кроме того, индикация (Рис. 3) может появиться на дисплее, если в варочном блоке слишком много молотого кофе и это приводит к переполнению. Когда на дисплее отобразится данная индикация, кнопками +/- отрегулируйте количество молотого кофе, как описано выше.

БЕЗОПАСНАЯ УТИЛИЗАЦИЯ



Ваше устройство спроектировано и изготовлено из высококачественных материалов и компонентов, которые можно утилизировать и использовать повторно.

Если товар имеет символ с зачеркнутым мусорным ящиком на колесах, это означает, что товар соответствует Европейской директиве 2002/96/ЕС.

Ознакомьтесь с местной системой раздельного сбора электрических и электронных товаров. Соблюдайте местные правила.

Утилизируйте старые устройства отдельно от бытовых отходов.

Правильная утилизация Вашего товара позволит предотвратить возможные отрицательные последствия для окружающей среды и человеческого здоровья.

ТЕХНИЧЕСКИЕ ХАРАКТЕРИСТИКИ

Напряжение сети: ~220-240 В,
50/60 Гц

Мощность: 1450 Вт

Габаритные размеры (Д*Ш*В):
41*33.8*35.5 см

Вес нетто: 12,0 кг

Объем контейнера для гуши:
8 таблеток

Длина кабеля питания: 90 см

Объем резервуара для воды: 1,6 л

Объем контейнера для кофейных
зерен: 250 г

Температура горячей воды/пара:
60°C

Диапазон регулируемой высоты
диспенсера: 80-110 мм

Двойная защита от перегрева: дат-
чик температуры и тепловой пре-
дохранитель

Давление помпы: 19 бар

ПРИМЕЧАНИЕ:

*В связи с постоянным усовершен-
ствованием изделий производитель
оставляет за собой право на внесе-
ние изменений в конструкцию, ди-
зайн, комплектацию и технические
характеристики прибора без пред-
варительного уведомления об этом
пользователя.*

ИНФОРМАЦИЯ О СЕРТИФИКАТЕ СООТВЕТСТВИЯ

Товар сертифицирован.

Товар соответствует требованиям
нормативных документов:

ТР ТС 004/2011 «О безопасности
низковольтного оборудования»;

ТР ТС 020/2011 «Электромагнит-
ная совместимость технических
средств».

ТР ТС 037/2016 «Об ограничении
применения опасных веществ в из-
делиях электротехники и радиоэ-
лектроники».

При отсутствии копии нового сер-
тификата в коробке спрашивайте
копию у продавца.

Полную информацию о сертифици-
кате соответствия Вы можете по-
лучить у продавца или на сайте
pioneer-bt.ru.



Изготовитель:

ПИОНИР ХАЙ ТЕХНОЛОДЖИ ЛИ-
МИТЕД.

Адрес: Офис Б 21/Ф Квонг Фат Хонг
здание 1, Рамсей ст, Шеунг Ван, Гон-
конг. Сделано в Китае.

PIONEER HIGH TECHNOLOGY
LIMITED.

Add: Flat B 21/F Kwong Fat Hong BLDG
1 Rumsey St, Sheung Wan, Hong Kong.
Made in China.

Импортер/организация, уполно-
моченная на принятие претензий
на территории России: ООО «СЕР-
ВИС-ВИП». 144009, Московская об-
ласть, г. Электросталь, ул. Корнеева,
д. 66, оф. 203.

* Данные могут быть изменены в связи со сменой изготовителя, продавца, производственного филиала, импортера в РФ. В случае изменения данных актуальная информация указывается на дополнительной наклейке, размещенной на упаковке изделия.

Дата производства указана на упаковке или изделии.

Срок службы изделия – 3 года.

Гарантийный срок – 1 год.

Гарантийное обслуживание осуществляется согласно прилагаемому гарантийному талону. Гарантийный талон и инструкция по эксплуатации являются неотъемлемыми частями данного изделия.

СЕРВИСНОЕ ОБСЛУЖИВАНИЕ

Благодарим Вас за приобретение продукции **PIONEER**. Мы рады предложить Вам изделия, разработанные и изготовленные в соответствии с высокими требованиями к качеству, функциональности и дизайну. Мы уверены, что Вы будете довольны приобретением изделия от нашей фирмы. В случае если Ваше изделие марки **PIONEER** будет нуждаться в техническом обслуживании, просим Вас обращаться в один из авторизованных сервисных центров (далее – АСЦ). С полным списком АСЦ и их точными адресами Вы можете ознакомиться на сайте pioneer-bt.ru.

УСЛОВИЯ ГАРАНТИЙНЫХ ОБЯЗАТЕЛЬСТВ

1. Срок гарантии составляет 12 месяцев.
2. Гарантийные обязательства действуют в рамках законодательства о защите прав потребителей и регулируются законодательством страны, на территории которой они предоставлены, и только при условии использования изделия исключительно для личных, семейных или домашних нужд. Гарантийные обязательства не распространяются на случаи использования товаров в целях осуществления предпринимательской деятельности либо в связи с приобретением товаров в целях удовлетворения потребностей предприятий, учреждений, организаций.
3. Гарантийные обязательства не распространяются на перечисленные ниже принадлежности изделия, если их замена предусмотрена конструкцией и не связана с разборкой изделия. Для всех видов изделий:
 - соединительные кабели, антенны и переходники для них, носители информации различных типов (аудио-, видеодиски, диски с программным обеспечением и драйверами, карты памяти), элементы питания;
 - чехлы, ремни, шнуры для переноски, монтажные приспособления, инструмент, документацию, прилагаемую к изделию.
4. Не подлежат гарантийному обслуживанию изделия с дефектами, возникшими вследствие:
 - неправильной транспортировки, установки или подключения изделия;
 - механических, тепловых и иных повреждений, возникших по причине неправильной эксплуатации с нарушением правил, изложенных в руководстве по эксплуатации, небрежного обращения или несчастного случая;

- действия третьих лиц или непреодолимой силы (стихия, пожар, молния и т.д.);
 - попадания внутрь посторонних предметов, жидкостей, насекомых;
 - сильного загрязнения и запыления;
 - повреждения животными;
 - ремонта или внесения не санкционированных изготовителем конструктивных или схемотехнических изменений, как самостоятельно, так и неуполномоченными лицами;
 - отклонения параметров электрических сетей от Государственных Технических Стандартов (ГОСТов);
 - некорректного обновления программного обеспечения как самим пользователем, так и неуполномоченными лицами;
 - использования изделия не по назначению, в промышленных или коммерческих целях.
5. Недостатки товара, обнаруженные в период срока службы, устраняются уполномоченными на это ремонтными организациями (АСЦ). В течение гарантийного срока устранение недостатков производится бесплатно при предъявлении оригинала заполненного гарантийного талона и документов, подтверждающих факт и дату заключения договора розничной купли-продажи (товарный, кассовый чек и т.п.). В случае отсутствия указанных документов гарантийный срок исчисляется со дня изготовления товара.
6. Изготовитель не несет ответственности за возможный вред, прямо или косвенно нанесенный своей продукцией людям, домашним животным, имуществу в случае, если это произошло в результате несоблюдения правил и условий эксплуатации, хранения, транспортировки или установки изделия; умышленных или неосторожных действий потребителя или третьих лиц.
7. Гарантия не включает в себя подключение, настройку, установку, монтаж и демонтаж оборудования, техническое и профилактическое обслуживание, замену расходных элементов (карт памяти, элементов питания, фильтров и пр.).
8. Изготовитель не несёт ответственности за пропажу и искажение данных на съемных носителях информации, используемых в изделии.
- Все поля в гарантийном талоне (информация о продавце, подпись покупателя) должны быть заполнены!

ГАРАНТИЙНЫЙ ТАЛОН

Изделие	Автоматическая кофемашинa Pioneer		
Модель	СМА007	СМА008	
Серийный номер			
Версия		Дата производства	05.2022
Срок гарантии	12 месяцев	Дата продажи	
Фирма продавец			
Адрес фирмы продавца			
Телефон фирмы продавца			
Печать фирмы продавца		Подпись продавца	

Изделие проверено, укомплектовано согласно инструкции, механических повреждений не имеет. Претензий нет. С условиями гарантийного обслуживания согласен.

pioneer-bt.ru

Pioneer
professional