

Инструкции по эксплуатации

KitchenAid

Указания по безопасности	4
Защита окружающей среды	6
Встраивание	7
Компоненты прибора	9
Включение и предварительный нагрев	13
Первое использование машины	13
Приготовление кофе (из зерен)	14
Приготовление эспрессо из молотого кофе (используемого вместо зерен)	15
Регулировка кофейной мельницы	15
Изменение количества кофе на одну чашку	15
Приготовление капучино	16
Раздача горячей воды	16
Изменение и настройка параметров	17
Изменение количества молока и кофе на порцию капучино	17
Чистка и уход	20
Выключение прибора	22
Сообщения, выводимые на дисплей	23
Поиск и устранение неисправностей	24
Технические данные	25

Указания по безопасности

Прочтите и соблюдайте

Прежде чем пользоваться прибором, прочтите данную инструкцию по безопасности. Сохраняйте ее под рукой для обращения в будущем. Эта инструкция также доступна по адресу docs.kitchenaid.eu

В настоящей инструкции и на самом приборе содержатся важные указания по безопасности. Их необходимо прочесть и выполнять постоянно. Изготовитель снимает с себя всякую ответственность за последствия несоблюдения настоящих указаний по безопасности, ненадлежащего использования прибора или неправильные рабочие настройки на пульте управления.

Предупреждения о соблюдении техники безопасности

Дети старше 8 лет, лица с ограниченными физическими, сенсорными или умственными способностями и лица, не имеющие достаточных знаний и навыков, могут пользоваться прибором только под присмотром или если они получили указания по безопасному использованию прибора и осознают имеющиеся опасности. Не позволяйте детям играть с прибором. Применение по назначению: данный прибор предназначен для приготовления напитков на основе кофе, молока и горячей воды. Любое другое применение считается ненадлежащим, и, следовательно, опасным. Изготовитель не несет ответственности за ущерб, причиненный в результате использования прибора не по назначению. Поверхность нагревательного элемента сохраняет остаточное тепло после использования, поэтому внешние части прибора могут оставаться горячими в течение нескольких минут. Во время проведения очистки придерживайтесь инструкций из главы «Очистка». Операции по чистке прибора и уходу за ним могут выполняться детьми в возрасте не менее 8 лет и обязательно под контролем взрослых. Держите прибор и разъем шнура питания подальше от детей в возрасте менее 8 лет. **ОСТОРОЖНО!** Во время эксплуатации внешние части прибора могут сильно нагреться, поэтому дети должны находиться на безопасном расстоянии от него.

Прибор вырабатывает горячую воду. Будьте осторожны, чтобы избежать попадания брызг во избежание ожогов.

Если прибор поврежден или работает неправильно, не пытайтесь его отремонтировать. Выключите прибор, отключите его от электросети и обратитесь в Сервисный центр.



Поверхности с таким символом при использовании нагреваются (символ имеется только на некоторых моделях).

ОСТОРОЖНО! Модели со стеклянной поверхностью: не используйте прибор, если такие поверхности повреждены.

Использование по назначению

ВНИМАНИЕ! Данный прибор не предназначен для работы с управлением от внешнего таймера или дистанционного пульта.

ВНИМАНИЕ! Для очистки прибора не использовать щелочные чистящие средства, которые могут его повредить. Пользуйтесь мягкой тканью и при необходимости нейтральным чистящим средством.

Данный прибор предназначен для использования только в бытовых условиях. Данный прибор не предназначен для использования в следующих случаях: в бытовых комнатах персонала в различных предприятиях, офисах и др. трудовых коллективах; на фермах; в номерах отелей, мотелей и прочих жилых помещениях.

Данный прибор не предназначен для профессионального использования. Запрещается использовать прибор вне помещений.

Запрещается хранить взрывоопасные или горючие вещества (например, бензин или аэрозольные баллоны) внутри прибора или рядом с ним во избежание пожара.

Установка

Перемещать и устанавливать прибор должны двое или более человек во избежание травм. При распаковке и установке следует использовать защитные перчатки во избежание порезов.

Установку, включая подключение водоснабжения (при наличии), и ремонт прибора должен выполнять только квалифицированный техник. Запрещается ремонтировать или заменять любые детали прибора, за исключением случаев, особо оговоренных в руководстве по эксплуатации. Не разрешайте детям подходить близко к месту установки. После распаковки прибора убедитесь, что он не поврежден во время транспортировки. В случае обнаружения проблем обращайтесь к продавцу или в ближайший сервисный центр. После установки отходы упаковочных материалов (пластик, пенопластовые детали и т.д.) должны храниться в недоступном для детей месте во избежание опасности удушья. Перед выполнением любых операций по установке отключите прибор от электросети во избежание опасности поражения электрическим током. При установке соблюдайте осторожность, чтобы не повредить сетевой шнур корпусом прибора: опасность пожара и поражения электрическим током. Не включайте прибор до завершения установки.

Прибор может быть установлен над встроенной духовой печью только в том случае, если она оборудована системой охлаждения.

Электрическая безопасность

До подключения прибора проверьте, чтобы указанное на табличке напряжение соответствовало напряжению сети.

Для прибора должна иметься возможность отключения от электросети посредством отсоединения вилки от розетки (если к ней есть доступ) или с помощью многополюсного выключателя, устанавливаемого до розетки.

Прибор должен быть заземлен в соответствии с национальными стандартами электрической безопасности.

Не используйте удлинители, разветвители и переходники. После завершения установки электрические компоненты должны стать недоступны для пользователя. Не прикасайтесь к прибору мокрыми руками или если вы

стоите босиком. Не пользуйтесь прибором, если у него повреждены сетевой шнур или вилка, если он неисправен или был поврежден вследствие удара или падения. Если сетевой шнур поврежден, его следует заменить на такой же во избежание опасности поражения электрическим током.
Машины со съемным шнуром. Избегайте попадания брызг воды на разъем шнура питания или на соответствующий вход сзади прибора.
ОСТОРОЖНО! Необходимо исключить любые утечки в области разъема и штекера.

Чистка и уход

ВНИМАНИЕ: Перед выполнением любых операций по очистке и техническому обслуживанию убедитесь, что прибор отключен от электросети: опасность поражения электрическим током. Не используйте пароочистители. Запрещается погружать прибор в воду.
Регулярно опорожняйте поддон для сбора капель во избежание переполнения и опасности травм.
Тщательно очищайте все компоненты, уделяя особое внимание тем частям, которые находятся в контакте с кофе и молоком.
Всегда очищайте трубки внутри емкости для молока после использования во избежание опасности отравления.
Во время промывки из носиков для кофе течет горячая вода. Избегайте попадания брызг воды во избежание ожогов.

Защита окружающей среды

Утилизация упаковочного материала

Упаковочный материал на 100% пригоден для переработки, о чем свидетельствует соответствующий символ (). Различные части упаковки должны быть утилизированы в полном соответствии с действующими местными нормами по утилизации отходов.

Утилизация бытовых приборов

Данный прибор изготовлен из материалов, допускающих переработку или повторное использование. Утилизируйте прибор в соответствии с местными правилами утилизации отходов. Дополнительную информацию о правилах обращения с электробытовыми приборами, их утилизации и переработке можно получить в местных государственных органах, службе сбора бытовых отходов или в магазине, где был приобретен прибор. Данный прибор несет маркировку в соответствии с Европейской Директивой 2012/19/ЕС по утилизации электрического и электронного оборудования (WEEE). Обеспечив правильную утилизацию данного изделия, Вы сможете предотвратить негативные последствия для окружающей среды и здоровья человека.

Символ () на самом изделии или в сопроводительной документации указывает, что при утилизации данного изделия с ним нельзя обращаться как с обычными бытовыми отходами. Вместо этого его следует сдать на переработку в соответствующий пункт приема электрического и электронного оборудования.

Декларация соответствия ЕС

Данный прибор был разработан, изготовлен и выпущен в продажу в соответствии с требованиями следующих Европейских Директив: LVD 2014/35/EU, EMC 2014/30/EU и RoHS 2011/65/EU. Настоящий прибор, предусматривающий контакт с пищевыми продуктами, соответствует требованиям Европейского Регламента () № 1935/2004.

Встраивание

Убедитесь в наличии минимальных габаритов, необходимых для правильной установки машины. Кофемашину следует устанавливать в "колонну" (стойку), которая, в свою очередь, должна надежно крепиться к стене с помощью скоб промышленного изготовления.

Внимание!

- Отключайте прибор от сети перед выполнением работ по его установке или обслуживанию.
- Контактующие с прибором компоненты кухонной мебели должны быть устойчивыми к воздействию высоких температур (минимум 65 °С).
- Для обеспечения надлежащей вентиляции выполните отверстие в нижней части мебели (см. размеры, указанные на рисунке).

Размеры указаны в мм

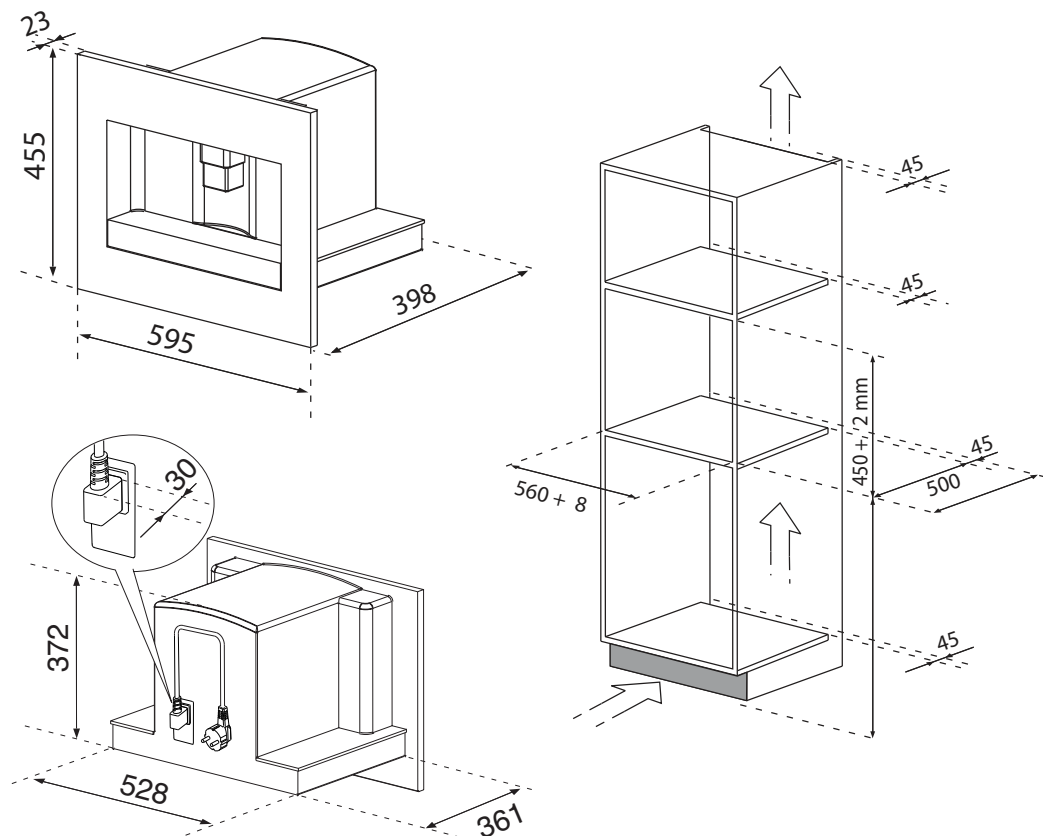

Расположите направляющие по краям отсека для встраивания как показано на рисунке. Закрепите направляющие с помощью шурупов, входящих в комплект поставки, затем выдвиньте их на всю длину. Если кофемашина устанавливается над устройством для разогрева продуктов, при установке направляющие учитывайте расположение его верха. В этом случае у кофемашины не будет опорной поверхности.

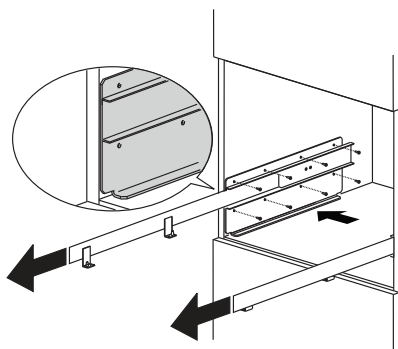

Зафиксируйте сетевой шнур с помощью зажима, входящего в комплект поставки. Сетевой шнур должен иметь достаточную длину для того, чтобы машину можно было вынимать из стойки для засыпания зерен кофе в соответствующий контейнер. **В соответствии с действующими нормами заземление данного прибора является обязательным. Электрическое соединение прибора должны выполняться квалифицированным электриком в соответствии с инструкциями изготовителя.**

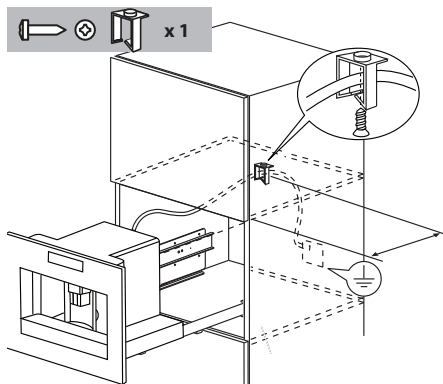

Установите машину на направляющие, убедившись, что их выступы зашли в предназначенные для них гнезда, затем закрепите ее с помощью винтов, входящих в комплект поставки.

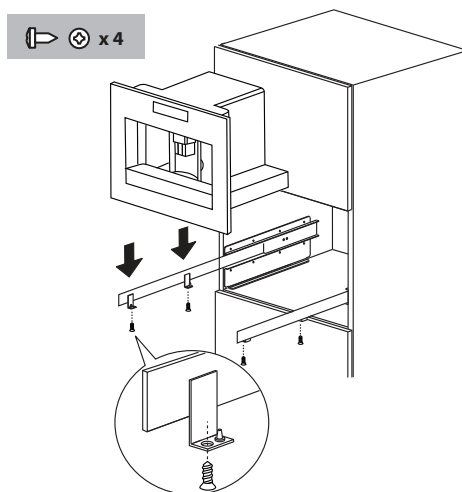

При необходимости выровнять машину подложите под нее или сбоку нее прокладки, входящие в комплект поставки.

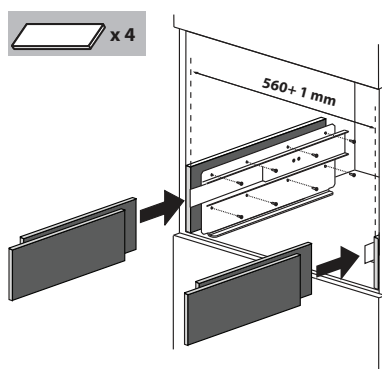

Компоненты прибора

Прибор

См. рисунок **A** на стр. 10.

- A1** Поддон для чашки
- A2** Дверца для обслуживания
- A3** Канал выдачи кофе
- A4** Контейнер для кофейной гущи
- A5** Кофейная группа
- A6** Освещение поддона для чашки
- A7** Кнопка включения/режима ожидания
- A8** Панель управления
- A9** Разъем IEC
- A10** Форсунка выдачи пара и горячей воды
- A11** Поддон для хранения
- A12** Емкость для воды
- A13** Кран раздачи кофе (регулируемый по высоте)
- A14** Поддон для сбора жидкости
- A15** Крышка емкости для зерен кофе
- A16** Емкость для зерен кофе
- A17** Ручка регулировки степени помола кофе
- A18** Крышка воронки для молотого кофе
- A19** Ложка
- A20** Отсек для хранения мерной ложки
- A21** Воронка для молотого кофе
- A22** Сетевой шнур
- A23** Главный выключатель **ВКЛ/ВЫКЛ**

Панель управления

См. рисунок **B** на стр. 10.

Примечание: сенсорные кнопки срабатывают при легком прикосновении.

- B1** Дисплей: выдает пользователю указания по использованию машины.
- B2** Кнопка "МЕНЮ"  для активации/деактивации режима настройки.
- B3** Кнопка  выбора вкуса кофе.
- B4** Кнопка  выбора нужного типа кофе (эспрессо, маленькая чашка, средняя чашка, большая чашка, кружка)
- B5-B6** Кнопки  для прокрутки пунктов меню.
- B7.** Кнопка  подтверждения выбора
- B8** Кнопка  для приготовления одной чашки кофе
- B9** Кнопка  для приготовления двух чашек кофе
- B10** Кнопка  для приготовления капучино
- B11** Кнопка  раздачи горячей воды.

Емкость для молока и принадлежностей

См. рисунок **C** на стр. 10.

- C1** Указатель молочной пены
- C2** Ручка емкости для молока
- C3** Кнопка "ЧИСТКА"
- C4** Трубка заливки молока
- C5** Кран раздачи молочной пены
- C6** Вспениватель молока
- C7** Кран раздачи горячей воды

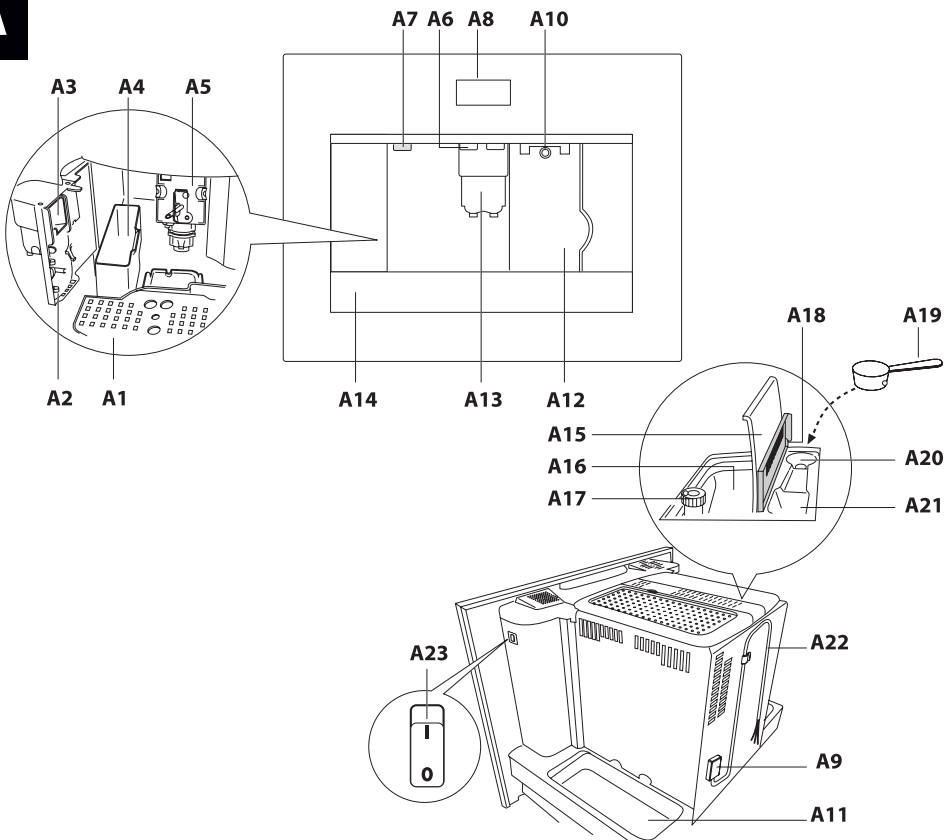
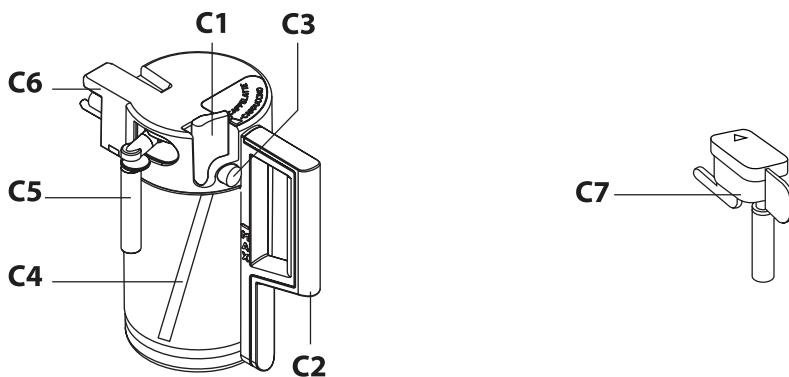
A**B****C**

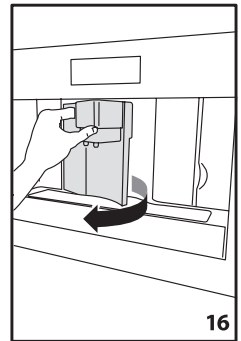
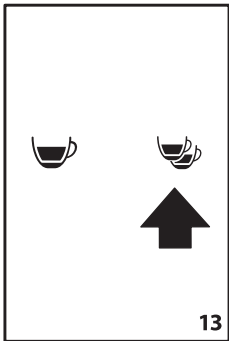
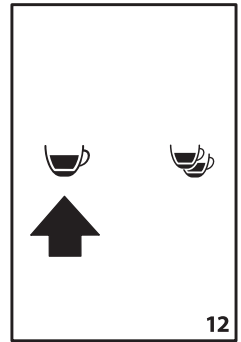
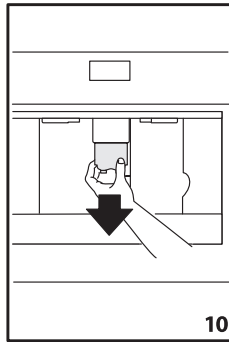
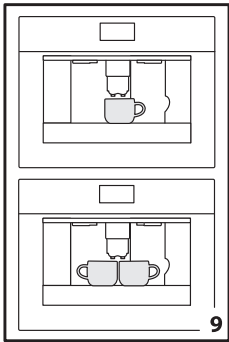
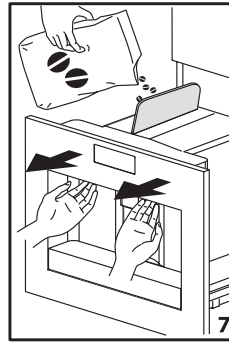
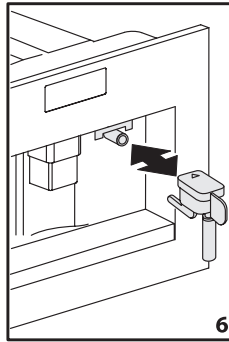
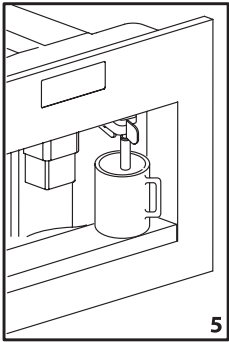
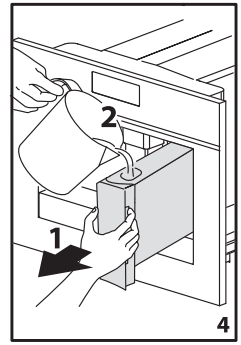
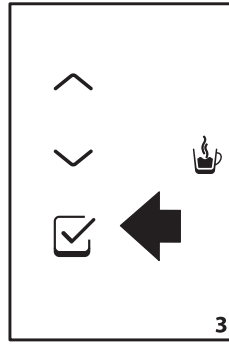
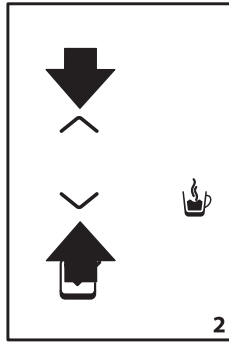
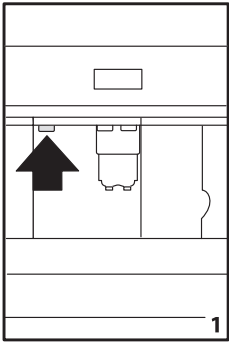

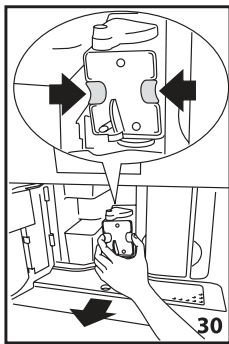
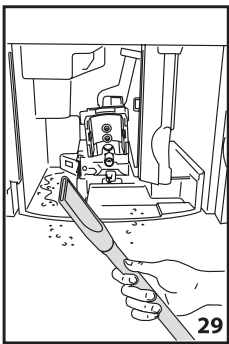
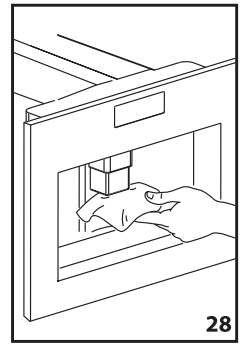
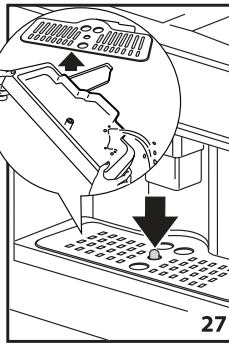
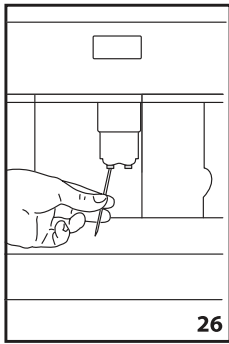
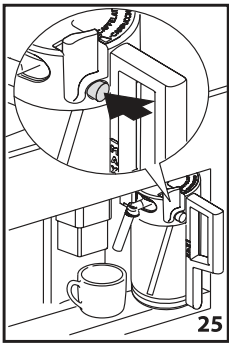
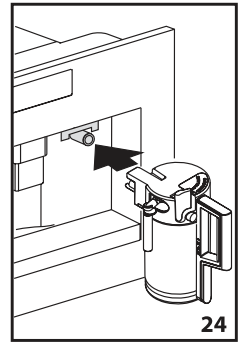
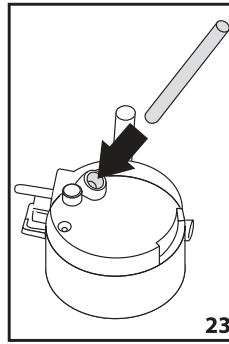
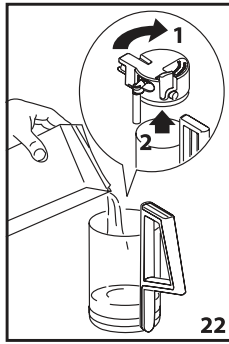
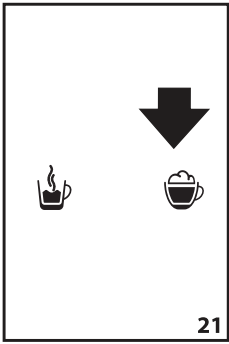
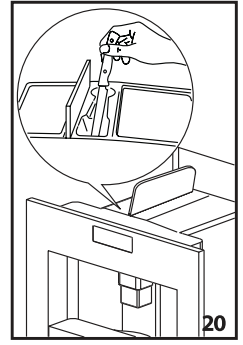
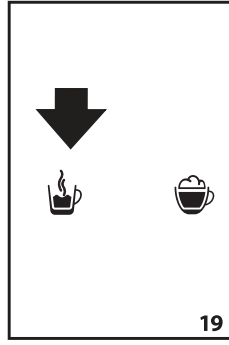
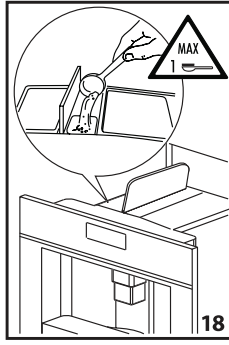
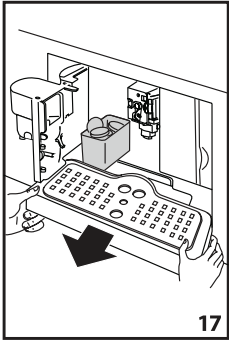

Первое использование машины

- Испытания машины на заводе проводились с использованием кофе, поэтому следы кофе в мельнице являются совершенно нормальным явлением.
 - Как можно раньше установите необходимое значение жесткости воды в соответствии с указаниями, приведенными в главе "Установка жесткости воды".
1. Подсоедините прибор к сети электропитания и установите главный выключатель (A23) в положение I.
 2. На дисплей на разных языках будет выведено сообщение "fill tank" ("заполните емкость для воды"). Снимите емкость для воды (рис. 4), промойте ее и заполните свежей водой, не превышая отметку MAX. Установите емкость на место и надавите на нее до упора.
 3. Выберите язык (доступные языки чередуются на дисплее с интервалом около 3 секунд): При появлении сообщения "**НАЖМИТЕ** , **чтобы выбрать РУССКИЙ**" нажмите (B7) (рис. 3) на 3 секунды - до тех пор, пока на дисплее не появится сообщение **Установлен РУССКИЙ**. Если вы задали неверный язык, следуйте указаниям, приведенным в разделе "Выберите язык". Если нужный вам язык отсутствует, выберите какой-либо другой язык из списка доступных (в руководстве описано задание английского языка). Затем следуйте указаниям, которые появятся на дисплее.
 4. Поставьте чашку под краном раздачи горячей воды (рис. 5). (Если кран раздачи горячей воды не вставлен, на дисплей будет выведено сообщение **Установите насадку для воды**. Подсоедините насадку как показано на рис. 6. На дисплее появится сообщение **ГОРЯЧАЯ ВОДА Нажмите** ". Нажмите (B7), при этом из насадки выльется немного воды.
 5. На дисплее появится надпись **ВЫКЛЮЧЕНИЕ. ПОДОЖДИТЕ ПОЖАЛУЙСТА** и машина выключится.
 6. Выдвиньте машину с помощью предназначенных для этого ручек (Рис. 7); откройте крышку, засыпьте кофейные зерна в контейнер, затем закройте крышку и задвиньте машину на место.

После этого кофемашина готова к нормальной работе.

ОСТОРОЖНО:

Во избежание повреждения машины никогда не помещайте в контейнер молотый кофе, лиофилизированный или карамелизированный кофе или посторонние предметы.

Примечание:

- В начале использования машины до получения хороших результатов потребуется приготовить 4-5 чашек кофе и 4-5 порций капучино.
- При каждом включении машины с помощью главного выключателя **ВКЛ/ВЫКЛ (A23)** она выполняет функцию **САМОДИАГНОСТИКА** и затем выключается: для повторного включения нажмите кнопку включения/режима ожидания (**A7**) (Рис. 1).

Включение и предварительный нагрев





При каждом включении машины она выполняет автоматический цикл самодиагностики и промывки, прервать который невозможно. Машина является готовой к использованию только после завершения этого цикла

ОСТОРОЖНО:

Опасность ожогов! При выполнении промывки из кранов раздачи кофе выливается немного горячей воды.

Для включения машины нажмите кнопку включения/режима ожидания (**A7**) (Рис. 1): на дисплее появится сообщение **ПРЕДВАРИТ. НАГРЕВ. ПОДОЖДИТЕ ПОЖАЛУЙСТА**. После выполнения нагрева на дисплее появится другое сообщение: **ПРОМЫВАНИЕ**. Когда машина достигает рабочей температуры, на дисплее высвечивается **СРЕДНЯЯ ЧАШКА Нормальный**.





Приготовление кофе (из зерен)

1. На заводе-изготовителе кофемашина настроена на приготовление кофе со стандартным вкусом. Вы можете выбрать один из следующих вкусов кофе: очень мягкий, мягкий, стандартный, крепкий или очень крепкий, с опцией использования для приготовления молотого кофе. Для выбора нужного вкуса нажимайте кнопку  (B3) (Рис. 8) до тех пор, пока на дисплее не высветится нужный вкус.
2. Установите одну чашку кофе под кранами раздачи кофе в случае приготовления одной чашки (Рис. 9) или две чашки в случае приготовления двух чашек (Рис. 9). Для увеличения пенки опустите кран раздачи кофе как можно ближе к чашке (Рис. 10).
3. Нажмите на кнопку  (B4) (Рис. 11) для выбора нужного типа кофе: (эспрессо, маленькая чашка, средняя чашка, большая чашка, кружка).
Нажмите кнопку  (B8) (Рис. 12), чтобы приготовить одну чашку кофе или кнопку  (B9) (Рис. 13), чтобы приготовить две чашки кофе.
Машина смелет кофейные зерна и затем произведет раздачу кофе.
После раздачи предварительно заданного количества кофе машина автоматически останавливает раздачу и выбрасывает кофейную гущу в предназначенный для нее контейнер.
4. Через несколько секунд машина снова будет готова к использованию.
5. Для выключения машины нажмите кнопку включения/режима ожидания (A7) (Рис. 1). (Перед выключением машина выполняет автоматический цикл промывки: помните об опасности ожогов).

Примечание:

- Если из крана вытекает слишком мало кофе или он вытекает слишком медленно, см. главу "РЕГУЛИРОВКА КОФЕЙНОЙ МЕЛЬНИЦЫ".
- Если в кофе недостаточно пенки, или он вытекает слишком быстро, см. главу "РЕГУЛИРОВКА КОФЕЙНОЙ МЕЛЬНИЦЫ".
- Рекомендации для получения более горячего кофе:
 - действуйте в соответствии с указаниями, приведенными в главе "ИЗМЕНЕНИЕ И НАСТРОЙКА ПАРАМЕТРОВ", функция "Промывание";
 - не применяйте чашки с очень толстыми стенками, т.к. они поглощают слишком большое количество тепла - если не были предварительно подогреты;
 - предварительно подогревайте чашки, обдав их горячей водой.
- Раздачу можно прервать, снова нажав ранее выбранную кнопку.
- Если после окончания раздачи вы хотите долить кофе в чашку, в течение 3 секунд после него нажмите и удерживайте ранее выбранную кнопку.
- Когда на дисплее появится надпись **ЗАЛЕЙТЕ ВОДУ!**, необходимо залить в воду в контейнер, в противном случае приготовление кофе будет невозможным. (При этом в контейнере все еще будет содержаться некоторое количество воды; это нормальное явление).
- После приготовления 14 одинарных порций (или 7 двойных порций) кофе на дисплее высвечивается сообщение **ОПОРОЖНИТЕ КОНТЕЙНЕР ДЛЯ КОФЕЙНОЙ ГУЩИ!**. Для выполнения чистки откройте расположенную с передней стороны машины дверцу для обслуживания (Рис. 16), затем выньте поддон для сбора жидкости (Рис. 17) и прочистите его.

При выполнении чистки машины **всегда полностью вынимайте поддон для сбора жидкости.**

- При вынимании поддона **НЕОБХОДИМО опорожнить контейнер для кофейной гущи. Если этого не сделать, машина может засориться.**
- Контейнер с водой ни в коем случае нельзя снимать во время раздачи кофе. В противном случае приготовление кофе будет невозможным, а на дисплее появится сообщение: **СЛИШКОМ ТОНКИЙ ПОМОЛ. ОТРЕГ. СТЕП. ПОМОЛА! Нажмите  и затем ЗАЛЕЙТЕ ВОДУ!**
Проверьте уровень воды в контейнере и установите его на место. Для нового включения машины установите кран, если он не был установлен (Рис. 6) и нажмите  (B7), после чего на дисплее высветится **ГОРЯЧАЯ ВОДА.**
Нажмите . Нажмите  (B7) не позднее, чем через несколько секунд после этого, и дайте воде стечь из крана в течение 30 секунд. После завершения раздачи дисплей машины автоматически вернется к запрограммированным стандартным установкам.
- Машина может потребовать от вас выполнить эту операцию несколько раз; это объясняется необходимостью полного удаления воздуха из системы циркуляции воды.
- В случае неверного выполнения вышеуказанной операции или выключения машины дисплей может вернуться к запрограммированным стандартным установкам даже в том случае, если машина еще не готова к нормальной работе.

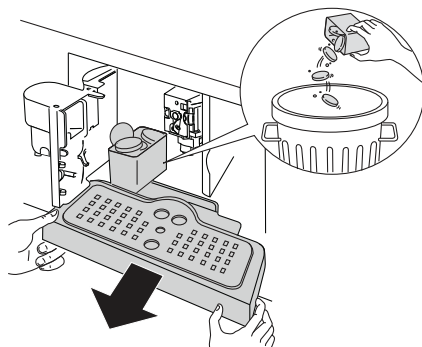



Изменение количества кофе на одну чашку

На заводе-изготовителе машина настроена на автоматическую раздачу количества кофе в соответствии с его следующими типами:



- Эспрессо,
- Маленькая чашка
- Средняя чашка,
- Большая чашка,
- Кружка.

Для изменения этих количеств и задания нужного количества кофе, например, для изменения количества кофе, соответствующего типу "эспрессо", действуйте следующим образом:

- Нажимайте кнопку  (B4) до тех пор, пока на дисплее не высветится **ЭСПРЕССО**.
- Нажмите кнопку  (B8) и держите ее нажатой до тех пор, пока на дисплее не появится сообщение **ПРОГРАММИРОВАНИЕ ПОРЦИИ**. В это время машина производит раздачу кофе.
- Снова нажмите кнопку  (B8) для остановки раздачи и перепрограммирования машины на новое количество кофе.

После этого машина готова к работе с новой настройкой.

Вы можете также изменить количество кофе для типов кофе "маленькая чашка", "средняя чашка", "большая чашка" и "кружка").

Примечание: нажмите кнопку  (B9) для удвоения количества кофе, ранее заданного с помощью кнопки  (B8).

Если вы хотите вернуться к первоначальным заводским настройкам, см. главу "Восстановление заводских предустановок (сброс настроек)".

Регулировка кофейной мельницы

Кофейная мельница отрегулирована на заводе-изготовителе и не требует дополнительной регулировки; тем не менее, если при раздаче кофе вытекает слишком быстро или слишком медленно (в виде капель), выполните регулировку с помощью ручки регулировки помола (Рис. 14).

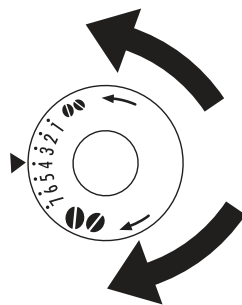

ОСТОРОЖНО:

Ручку регулировки помола следует поворачивать только во время работы мельницы.

Для замедления раздачи и увеличения пенки поверните ручку на один щелчок против часовой стрелки (помол будет более тонким).

Для ускорения раздачи поверните ручку на один щелчок по часовой стрелке (помол будет более грубым).

Приготовление эспрессо из молотого кофе (используемого вместо зерен)

- Нажмите кнопку  (B3) (Рис. 8) и выберите функцию "Молотый кофе".
- Сдвиньте машину к себе; убедитесь, что вы используете предназначенные для этого ручки (Рис. 7).
- Поднимите маленькую центральную крышку, высыпьте в воронку одну мерную ложку молотого кофе (Рис. 18); задвиньте машину на место и далее действуйте в соответствии с указаниями, приведенными в главе **ПРИГОТОВЛЕНИЕ КОФЕ (ИЗ ЗЕРЕН)**.



Примечание: за один раз можно приготовить только одну порцию кофе, нажмите кнопку  (B8) (Рис. 12).

- Если после приготовления кофе с использованием молотого кофе вы хотите вернуть машину в режим приготовления кофе из зерен, отключите функцию "Молотый кофе", снова нажав кнопку  (B3) (Рис. 8).

Примечание:

- Никогда не засыпайте молотый кофе при выключенной машине, т.к. он может разлететься по ее внутренней части.
- Никогда не засыпайте более одной мерной ложки, в противном случае машина не будет вести приготовление кофе.
- Используйте только мерную ложку, входящую в комплект поставки.
- Используйте только молотый кофе, специально предназначенный для кофемашин, служащих для приготовления эспрессо.
- Если вы засыпали более одной мерной ложки, и воронка забилась, осторожно протолкните кофе через воронку с помощью ножа (Рис. 20), затем снимите кофейную группу и прочистите ее в соответствии с указаниями, приведенными в главе "Чистка кофейной группы".

Подача горячей воды

- Каждый раз убеждайтесь, что машина готова к работе.
- Убедитесь, что насадка горячей воды подсоединена к форсунке (Рис. 6).
- Установите какую-нибудь емкость под краном.
- Нажмите кнопку  (B11), при этом на дисплее появится сообщение **ГОРЯЧАЯ ВОДА Нажмите** , нажмите  (B7) для подтверждения.

На дисплее высветится **ГОРЯЧАЯ ВОДА**, и горячая вода начнет литься в установленную под насадкой емкость (Не выполняйте подачу горячей воды в течение более 2 минут за один раз). Чтобы остановить подачу, нажмите кнопку  (B11). подача автоматически прекратится после того, как из насадки выльется заданное количество воды.

Приготовление капучино

- Нажав кнопку  (B3), выберите вкус кофе, который вы хотите использовать для приготовления капучино.
- Снимите крышку емкости для молока.
- Налейте в емкость примерно 100 мл молока на каждую порцию капучино, которую вы хотите приготовить (Рис. 22), но не выше отметки **MAX** (соответствующей примерно 750 мл) на емкости. Рекомендуется использовать обезжиренное или частично обезжиренное молоко при температуре хранения в холодильнике (около 5°C).
- Убедитесь, что трубка подачи молока правильно вставлена в резиновую шайбу (Рис. 23), затем верните крышку емкости для молока на свое место.
- Установите указатель молочной пены (C1) между словами **Капучино** и **Латте** на крышке емкости для молока. Количество пены можно регулировать: сдвиньте указатель к слову **Латте** для получения более легкой пены. Сдвиньте указатель к слову **Капучино** для получения более густой пены.

- A.** Без пены
- B.** Более легкая пена
- C.** Указатель
- D.** Более густая пена

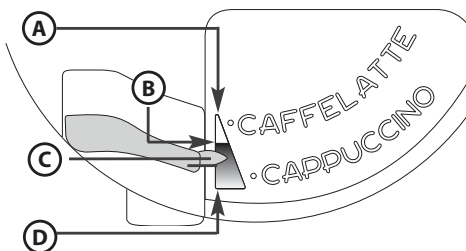



- Снимите насадку горячей воды (Рис. 6) и подсоедините к форсунке емкость с молоком (Рис. 24).
- Сместите насадку раздачи молока как указано выше и установите достаточно большую чашку под кранами кофе и молока.
- Нажмите кнопку  (B10). На дисплее высвечивается сообщение **Капучино**, и через несколько секунд из крана раздачи молока в чашку начинает литься молочная пена. (молока прекращается автоматически, и начинается подача кофе).
- После этого капучино готов: добавьте сахар по вкусу и, если хотите, посыпьте пену шоколадной пудрой.

Примечание:

- Во время приготовления капучино подачу молочной пены или кофе можно прервать, нажав кнопку  (В10).
- Для обеспечения постоянной гигиенической чистоты молочной пены после каждого приготовления капучино необходимо чистить внутренние трубки крышки емкости для молока. На дисплее выводится сообщение **Нажать клавишу ОЧИСТКА** :
 - **установите какую-нибудь емкость под насадкой подачи молока** (Рис. 25);
 - нажмите кнопку **ОЧИСТКА (СЗ)** на крышке емкости для молока и удерживайте ее нажатой не менее 8 секунд (Рис. 25) для выполнения чистки. На дисплее высветится сообщение **ОЧИСТКА...**, а под ним - индикатор выполнения операции. Не отпускайте кнопку ОЧИСТКА до тех пор, пока индикатор не дойдет до конца, что будет означать завершение чистки. Цикл чистки останавливается при отпускании кнопки **ОЧИСТКА**. После чистки снимите емкость с молоком и установите ее в холодильник. Лучше не оставлять молоко вне холодильника на протяжении более 15 минут.
- Если вы хотите изменить количество кофе или молочной пены, автоматически раздаваемое в чашки машиной, действуйте в соответствии с указаниями, приведенными в главе "ИЗМЕНЕНИЕ КОЛИЧЕСТВА МОЛОКА И КОФЕ НА ПОРЦИЮ КАПУЧИНО".

Изменение количества молока и кофе на порцию капучино

На заводе-изготовителе машина настроена на автоматическую подачу стандартной порции капучино: Для изменения этого количества действуйте следующим образом:

- Налейте в емкость молока до максимальной отметки.
- Нажмите кнопку  (В10) и держите ее нажатой до тех пор, пока на дисплее не появится сообщение **подачу Молоко для Капучино**. В это время машина производит раздачу молока.
- Снова нажмите кнопку  (В10) для остановки раздачи и перепрограммирования машины на новое количество молока.
- Через несколько секунд начнется раздача кофе, а на дисплее высветится сообщение **ПРОГРАММИРОВАНИЕ ПОРЦИИ Кофе для Капучино**.
- Снова нажмите кнопку  (В10) для остановки раздачи и перепрограммирования машины на новое количество кофе.

После этого машина готова к работе с новой настройкой.









Изменение и настройка параметров

После того как машина будет готова к работе, вы можете зайти в меню для изменения следующих параметров или функций:





- ПРОМЫВАНИЕ
- Установка часов
- ВЫБЕРИТЕ ЯЗЫК
- АВТОМ. ВКЛЮЧЕНИЕ
- ОЧИСТКА ОТ НАКИПИ
- ТЕМПЕРАТУРА КОФЕ
- АВТОМ. ВЫКЛЮЧЕНИЕ
- ЖЕСТКОСТЬ ВОДЫ
- Сброс - возврат к заводским предустановкам
- ЭКОНОМИЯ ЭНЕРГИИ
- СТАТИСТИКА
- ЗУММЕР
- Выход

Установка языка

Для изменения языка сообщений на дисплее действуйте следующим образом:









- Нажмите кнопку **МЕНЮ**  (B2) для входа в меню и затем с помощью кнопок  (B5) и  (B6) выберите **ВЫБЕРИТЕ ЯЗЫК**.
- Нажмите  (B7).
- Нажимайте кнопки  (B5) и  (B6) до тех пор, пока на дисплее не появится нужный вам язык.
- Нажмите  (B7) для подтверждения.
- Нажмите кнопку **МЕНЮ**  (B2) для выхода из меню.

Промывание Эта функция используется для получения более горячего кофе. Действуйте следующим образом:











- Если после включения машины вы выбрали приготовление маленькой чашки кофе (менее 60 мл), используйте горячую воду цикла промывания для предварительного нагрева чашки.
- Если же с момента последнего приготовления кофе прошло более 2-3 минут, выполните предварительный подогрев кофейной группы перед тем, как приступить к следующему приготовлению. С этой целью нажмите кнопку **МЕНЮ**  (B2) для входа в меню; На дисплее появится сообщение **ПРОМЫВАНИЕ**. Нажмите  (B7). На дисплее высветится  **Нажмите**  **для подтв.** Снова нажмите кнопку  (B7) Дайте воде стечь в поддон для сбора жидкости или налейте ее (и потом вылейте) в чашку для кофе, чтобы подогреть ее.

Изменение продолжительности работы

На заводе-изготовителе машина настроена на автоматическое выключение после 30 минут неиспользования. Для изменения этого времени (до максимум 120 минут) действуйте следующим образом:













- Нажмите кнопку **МЕНЮ**  (B2) для входа в меню и затем нажимайте кнопки  (B5) и  (B6) до тех пор, пока на дисплее не высветится сообщение **АВТОМ. ВЫКЛЮЧЕНИЕ**.
- Нажмите  (B7) для подтверждения.
- С помощью кнопок  (B5) и  (B6) задайте период времени, по истечении которого машина должна будет выключаться (30 минут, 1 час, 2 часа).
- Нажмите  (B7) для подтверждения.
- Нажмите кнопку **МЕНЮ**  (B2) для выхода из меню.

Установка часов

- Нажмите кнопку **МЕНЮ**  (B2) для входа в меню и затем нажимайте кнопки  (B5) и  (B6) до тех пор, пока на дисплее не высветится сообщение **УСТАНОВИТЕ ВРЕМЯ**.
- Нажмите  (B7).
- Установите значение часов с помощью кнопок  (B5) и  (B6), затем нажмите  (B7) для подтверждения.
- Установите значение минут с помощью кнопок  (B5) и  (B6) и затем нажмите  (B7) для подтверждения.
- Нажмите кнопку **МЕНЮ**  (B2) для выхода из меню.









Установка времени автоматического включения

Эта функция позволяет настроить машину таким образом, чтобы она автоматически включалась в нужное время.

- Убедитесь, что уже выполнена установка часов машины.
- Нажмите кнопку **МЕНЮ**  (B2) для входа в меню и затем нажимайте кнопки  (B5) и  (B6) до тех пор, пока на дисплее не высветится сообщение **АВТОМ. ВКЛЮЧЕНИЕ**.
- Нажмите  (B7).
- На дисплее появится сообщение **АВТОМ. ВКЛЮЧЕНИЕ Активировать ?**
- Нажмите  (B7) для подтверждения.
- Задайте время автоматического включения с помощью кнопок  (B5) и  (B6) и затем нажмите  (B7) для подтверждения.
- Установите значение минут с помощью кнопок  (B5) и  (B6) и затем нажмите  (B7) для подтверждения.
- Нажмите  (B7), при этом на дисплее высветится **АВТОМ. ВКЛЮЧЕНИЕ Активирован(о)**.







Изменение температуры кофе

Для изменения температуры раздачи кофе действуйте следующим образом:

- Нажмите кнопку **МЕНЮ**  (B2) для входа в меню и затем нажимайте кнопки  (B5) и  (B6) до тех пор, пока на дисплее не высветится сообщение **ТЕМПЕРАТУРА КОФЕ**;
- Нажмите  (B7).
- С помощью кнопок  (B5) и  (B6) выберите нужную температуру кофе: низкая, средняя, высокая.
- Нажмите  (B7) для подтверждения выбранной температуры.
- Нажмите кнопку **МЕНЮ**  (B2) для выхода из меню.

Установка жесткости воды

По желанию пользователя интервал между циклами очистки от накипи может быть увеличен для того, чтобы такая очистка выполнялась реже - в зависимости от жесткости воды. Действуйте следующим образом:

- Выньте тест-полоску для определения жесткости воды из упаковки (прикрепленной к стр. 2) и полностью погрузите ее в воду на несколько секунд. Затем выньте ее из воды и подождите около 30 секунд (до тех пор, когда она изменит цвет, и на ней появятся красные квадраты).
- Нажмите кнопку **МЕНЮ**  (B2) для входа в меню и затем нажимайте кнопки  (B5) и (B6) до тех пор, пока на дисплее не высветится сообщение **ЖЕСТКОСТЬ ВОДЫ**.
- Нажмите  (B7).
- С помощью кнопок  (B5) и (B6) выберите число точек, соответствующее числу красных квадратов, появившихся на тест-полоске (например, если на тест-полоске 3 красных квадрата, следует выбрать сообщение ●●●○);
- Нажмите  (B7) для подтверждения. После этого машина будет выполнять очистку от накипи с интервалом, соответствующим реальной жесткости воды.
- Нажмите кнопку **МЕНЮ**  (B2) для выхода из меню.

Очистка от накипи













ОСТОРОЖНО:

Средство для удаления накипи содержит кислоты. Соблюдайте указания изготовителя по безопасному обращению с таким средством, приведенные на его упаковке.

Примечание: Используйте только средства для удаления накипи, рекомендованные изготовителем. Несоблюдение этого правила ведет к аннулированию гарантии. При невыполнении регулярной очистки от накипи гарантия на машину аннулируется.

Когда на дисплее появится сообщение **ОЧИСТИТЬ ОТ НАКИПИ!**, необходимо выполнить очистку машины от накипи. Действуйте следующим образом:







- Убедитесь, что машина готова к работе.
- Подсоедините кран раздачи воды (C7) к форсунке (A10).
- Нажмите кнопку **МЕНЮ**  (B2) для входа в меню и затем нажимайте кнопки  (B5) и (B6) до тех пор, пока на дисплее не высветится сообщение **ОЧИСТКА ОТ НАКИПИ**.
- Нажмите  (B7), при этом на дисплее высветится сообщение **ОЧИСТКА ОТ НАКИПИ. Нажмите  для подтв.**
- Нажмите  (B7), на дисплее появится сообщение **ДОБ. СР-ВО ОТ НАКИПИ. Нажмите .**
- Слейте воду из емкости и залейте в нее средство для удаления накипи, соблюдая инструкции изготовителя. Поставьте емкость объемом приблизительно 2 литра под кран раздачи горячей воды.
- Нажмите кнопку  (B7); раствор средства для удаления накипи начнет литься из крана раздачи горячей воды в установленный под ним контейнер. На дисплее высвечивается сообщение **ОЧИСТКА ОТ НАКИПИ...**
- Программа очистки автоматически выполнит ряд сливов и пауз.
- Примерно через 30 минут на дисплее появится сообщение **ПРОМЫВАНИЕ. ЗАЛЕЙТЕ ВОДУ!**
- Опорожните контейнер, тщательно промойте его для устранения всех следов средства для очистки от накипи и затем снова заполните его чистой водой.
- Установите контейнер, заполненный чистой водой, на машину. На дисплее появится сообщение **ПРОМЫВАНИЕ ЗАВЕРШЕНО. Нажмите .**
- Снова нажмите  (B7). Горячая вода начнет выливаться в установленную под краном емкость, а на дисплей будет выведено сообщение **ПРОМЫВАНИЕ ПОДОЖДИТЕ ПОЖАЛУЙСТА**.
- Дождитесь появления сообщения **ПРОМЫВАНИЕ ЗАВЕРШЕНО. Нажмите .**
- Нажмите  (B7). На дисплее появится сообщение **Удаление накипи завершено**. После этого прибор автоматически выключится. Снова налейте в емкость чистую воду.
- Теперь программа очистки от накипи завершена, и кофемашина готова к следующему приготовлению кофе.

Примечание: в случае прерывания цикла очистки от накипи до его завершения его затем необходимо будет выполнить с самого начала.



Примечание: ПРИ НЕВЫПОЛНЕНИИ РЕГУЛЯРНОЙ ОЧИСТКИ ОТ НАКИПИ ГАРАНТИЯ НА МАШИНУ АННУЛИРУЕТСЯ.



Восстановление заводских предустановок (сброс настроек)

Для восстановления первоначальных заводских настроек (предустановок) машины, в том числе, если они были изменены, действуйте следующим образом:

- Нажмите кнопку **МЕНЮ**  (B2) для входа в меню и затем нажимайте кнопки  (B5) и (B6) до тех пор, пока на дисплее не высветится сообщение **ЗАВОДСКИЕ НАСТРОЙКИ**.
- Нажмите  (B7), при этом на дисплее высветится сообщение  Нажмите  для подтв.
- Нажмите  (B7) для восстановления заводских предустановок.







Экономия электроэнергии

- Нажмите на символ  (B2) для входа в меню настроек.
- Нажимайте на символы  (B5) и (B6) до тех пор, пока на дисплее не появится сообщение **Экономия энергии**.
- Нажмите на символ  (B7), при этом на дисплее будет выведено сообщение **Отключить ?** (или **Активировать ?**, если соответствующая функция деактивирована).

- Нажмите на символ  (B7) для активирования или деактивирования соответствующей функции или на символ  (B2) для выхода из меню.

Статистика





Эта функция позволяет выводить на дисплей статистические данные, относящиеся к работе машины. Для их просмотра действуйте следующим образом:

- Нажмите кнопку **МЕНЮ**  (B2) для входа в меню и затем нажимайте кнопки  (B5) и (B6) до тех пор, пока на дисплее не высветится сообщение **СТАТИСТИКА**.
- Нажмите  (B7).
- С помощью кнопок  (B5) и (B6) можно вывести на дисплей:
 - количество приготовленных порций кофе и капучино;
 - количество циклов очистки машины от накипи;
 - общее количество воды (в литрах), прошедшее через машину.
- Нажмите кнопку **МЕНЮ**  (B2) один раз для выхода из данной функции или нажмите кнопку **МЕНЮ**  (B2) два раза для выхода из меню.

ЗУММЕР

Эта функция позволяет включить или отключить сигнал зуммера, подаваемый машиной при каждом нажатии какой-либо кнопки и каждой установке/снятии принадлежностей.

Примечание: в ходе настройки машины на заводе-изготовителе звуковая сигнализация включена.

- Нажмите кнопку **МЕНЮ**  (B2) для входа в меню и затем нажимайте кнопки  (B5) и (B6) до тех пор, пока на дисплее не высветится сообщение **ЗУММЕР**.
- Нажмите  (B7). На дисплее появится сообщение **ЗУММЕР Отключить ?**
- Нажмите  (B7) для отключения звуковой сигнализации.
- Нажмите кнопку **МЕНЮ**  (B2) для выхода из меню.

Программирование количества кофе

Указания о программировании количества кофе см. в главе "ИЗМЕНЕНИЕ КОЛИЧЕСТВА КОФЕ НА ОДНУ ЧАШКУ".

Программирование состава капучино

Указания о программировании состава капучино см. в главе "ИЗМЕНЕНИЕ КОЛИЧЕСТВА МОЛОКА И КОФЕ НА ПОРЦИЮ КАПУЧИНО".

Чистка и уход

Чистка машины

Не используйте для чистки машины растворители или абразивные моющие средства. Достаточно использовать мягкую влажную ткань. Следующие компоненты машины подлежат регулярной чистке:

- Контейнер для кофейной гущи (A4).
- Поддон для сбора жидкости (A14).
- Емкость для воды (A12).
- Кран раздачи кофе (A13).
- Воронка для молотого кофе (A21).
- Внутренняя часть машины, доступ к которой открывается с помощью дверцы для обслуживания (A2).
- Кофейная группа (A5).

Чистка контейнера для кофейной гущи

Когда на дисплее появится сообщение **ОПОРОЖНИТЕ КОНТЕЙНЕР ДЛЯ КОФЕЙНОЙ ГУЩИ !**, необходимо опорожнить и прочистить контейнер для сбора кофейной гущи. Для выполнения чистки действуйте следующим образом:

- Откройте расположенную с передней стороны машины дверцу для обслуживания (Рис. 16), затем выньте поддон для сбора жидкости (Рис. 17) и прочистите его.
- Тщательно прочистите контейнер для кофейной гущи.

Примечание: При вынимании поддона для сбора жидкости НЕОБХОДИМО опорожнить контейнер для кофейной гущи.

Чистка поддона для сбора жидкости

⚠ ОСТОРОЖНО:

Если не опорожнить поддон для сбора жидкости, вода может вылиться из него. Это может привести к выходу машины из строя.

Поддон для сбора жидкости оснащен индикатором уровня воды в форме красного поплавка (Рис. 27). Необходимо опорожнять и прочищать поддон до того, как этот поплавок поднимется над подставкой для чашек.

Снятие поддона для сбора жидкости:

1. Откройте дверцу для обслуживания (Рис. 16).
2. Снимите поддон для сбора жидкости и контейнер для сбора кофейной гущи (Рис. 17).
3. Прочистите поддон для сбора жидкости и контейнер для сбора кофейной гущи (A4).
4. Установите на место поддон для сбора жидкости и контейнер для кофейной гущи (A4).
5. Закройте дверцу для обслуживания.

Чистка емкости для воды

1. Регулярно прочищайте емкость для воды (A12) (примерно раз в месяц) с помощью ткани, увлажненной в растворе мягкого моющего средства.
2. Тщательно удаляйте все остатки моющего средства.

Чистка кранов

1. Регулярно чистите краны с помощью губки (Рис. 28).
2. Регулярно проверяйте, не засорились ли отверстия в кранах. При необходимости удалите скопившийся в них кофе с помощью зубочистки (Рис. 26).

Чистка воронки для молотого кофе

Регулярно проверяйте (примерно раз в месяц), не засорилась ли воронка для молотого кофе (Рис. 20).

⚠ ОСТОРОЖНО:

Перед выполнением любой операции по чистке выключите машину с помощью главного выключателя (A23) и отсоедините ее от сети электропитания.

Ни в коем случае не погружайте кофемашину в воду.

Чистка внутренней части машины

1. Регулярно проверяйте (примерно раз в месяц), не загрязнена ли внутренняя часть машины. При необходимости удалите отложения кофе с помощью губки.
2. Удалите остатки с помощью пылесоса (Рис. 29).

Чистка кофейной группы

Кофейную группу следует чистить не реже одного раз в месяц.

⚠ ОСТОРОЖНО:

Кофейную группу (A5) нельзя снять, если машина включена. Не пытайтесь приложить силу для снятия кофейной группы.

1. Убедитесь, что машина выключена (см. "ВЫКЛЮЧЕНИЕ ПРИБОРА").
2. Откройте дверцу для обслуживания (Рис. 16).
3. Снимите лоток-каплесборник и контейнер для сбора кофейной гущи (Рис. 17).
4. Нажмите на две блокирующие кнопки и одновременно выньте кофейную группу (Рис. 30).

Примечание: Не используйте для чистки кофейной группы какие-либо моющие средства, т.к. на внутреннюю часть поршня нанесена смазка, которая в случае применения моющего средства может оказаться смытой.

5. Выдержите кофейную группу в воде в течение 5 минут и затем сполосните.
6. После чистки установите кофейную группу (A5) на место так, чтобы расположенный с ее нижней стороны палец полностью вошел в зацепление с опорой; затем нажмите на символ PUSH до щелчка.

A. Опора
B. Палец

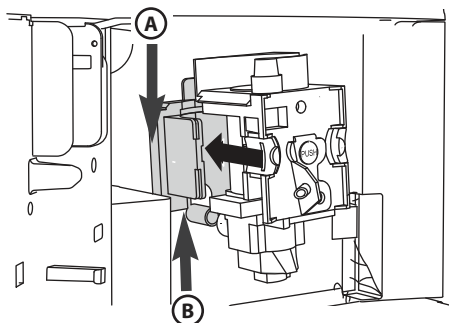

Примечание: Если кофейная группа не вставляется, перед установкой одновременно надавите на нее сверху и снизу, как показано на рисунке, для придания ей правильных размеров.

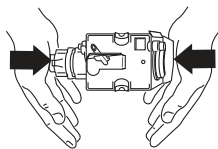

7. После установки убедитесь, что обе красные кнопки отжаты.

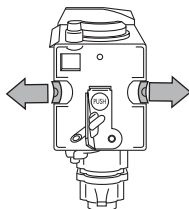

8. Установите на место поддон для сбора жидкости и контейнер для кофейной гущи.
9. Закройте дверцу для обслуживания.

Чистка емкости для молока



ОСТОРОЖНО:

После каждого приготовления капучино чистите трубки внутри емкости для молока (С).

Если в емкости осталось молоко, не оставляйте ее вне холодильника более необходимого времени. Чистите емкость каждый раз, когда вы готовите капучино в соответствии с п. 3 главы "ПРИГОТОВЛЕНИЕ КАПУЧИНО".

Все компоненты можно мыть в посудомоечной машине при условии их размещения в ее верхней корзине.

1. Поверните крышку емкости для молока по часовой стрелке и снимите ее.
2. Снимите кран раздачи молочной пены и трубку подачи.

- A.** Кран раздачи молочной пены
B. Трубка подачи
C. Паз
D. Указатель
E. Отверстие

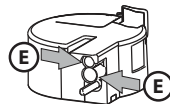
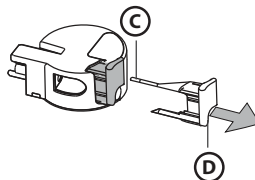
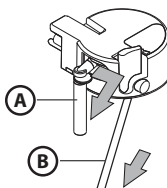

3. Снимите указатель, потянув его наружу.
4. Тщательно промойте все компоненты горячей водой с мягким моющим средством. Убедитесь, что в отверстиях и в пазу на тонком конце указателя не осталось остатков молока.
5. Убедитесь, что трубка подачи и кран не засорены остатками молока.
6. Установите на место указатель, кран раздачи молочной пены и трубку подачи.
7. Установите на место крышку емкости для молока.

Выключение прибора

При каждом выключении машины выполняется автоматический цикл промывки, прерывание которого невозможно.





ОСТОРОЖНО:

При выполнении промывки из насадки раздачи кофе выливается немного горячей воды. Будьте осторожны, чтобы на вас не попали брызги воды. Для выключения машины нажмите кнопку включения/режима ожидания (A7). Машина выполнит цикл промывки и затем выключится.

Примечание: если машина не будет использоваться в течение продолжительного времени, установите главный выключатель **ВКЛ/ВЫКЛ (A23)**, расположенный сбоку машины, в положение **0**.

Сообщения, выводимые на дисплей

ВЫВЕДЕННОЕ СООБЩЕНИЕ	ВОЗМОЖНАЯ ПРИЧИНА	СПОСОБ УСТРАНЕНИЯ НЕИСПРАВНОСТИ
ЗАЛЕЙТЕ ВОДУ !	- Емкость для воды пуста или неверно установлена.	- Заполните емкость водой и/или правильно установите ее, нажав на нее до упора.
СЛИШКОМ ТОНКИЙ ПОМОЛ ОТРЕГ. СТЕП. ПОМОЛА ! <i>Установите кран для воды и нажмите  .</i>	- Слишком тонкий помол, поэтому кофе льется слишком медленно.	- Поверните ручку регулировки степени помола на один щелчок в сторону цифры 7.
СЛИШКОМ ТОНКИЙ ПОМОЛ ОТРЕГ. СТЕП. ПОМОЛА ! <i>Нажмите  !</i> ЗАЛЕЙТЕ ВОДУ !	- Емкость была снята во время раздачи. - Наличие воздуха в системе.	- Установите емкость на место и нажмите  (B7) . На дисплее высветится Горячая вода . Машина сольет горячую воду, после чего снова будет готова к работе.
ОПОРОЖНИТЕ КОНТЕЙНЕР ДЛЯ КОФЕЙНОЙ ГУЩИ !	- Контейнер для сбора кофейной гущи (A4) полон, или прошло более трех дней с момента последней раздачи (эта операция обеспечивает необходимую для поддержания надлежащей гигиены степень чистоты машины).	- Опорожните и промойте контейнер для сбора кофейной гущи, затем установите его на место. ВНИМАНИЕ! При вынимании лотка-капелесборника НЕОБХОДИМО опорожнить контейнер для кофейной гущи, даже если он заполнен не полностью. Если этого не сделать, при следующем приготовлении кофе возможно переполнение контейнера, что может привести к засорению машины.
УСТАНОВИТЕ КОНТЕЙНЕР ДЛЯ КОФЕЙНОЙ ГУЩИ !	- После чистки контейнер для сбора кофейной гущи не был установлен на место.	- Откройте дверцу для обслуживания и установите на место контейнер для сбора гущи.
ЗАСЫПЬТЕ МОЛОТЫЙ КОФЕ !	- Выбрана функция "Молотый кофе", но в воронку не засыпан молотый кофе. - Воронка (A21) засорена.	- Выдвиньте машину и засыпьте молотый кофе в воронку. - Осторожно прочистите воронку с помощью ножа в соответствии с указаниями, приведенными в главе "Чистка воронки для молотого кофе".
ОЧИСТИТЬ ОТ НАКИПИ ! СРЕДНЯЯ ЧАШКА Нормальный	- Указывает на необходимость очистки от накипи.	- Необходимо как можно раньше выполнить цикл очистки от накипи в соответствии с указаниями, приведенными в главе "Очистка от накипи".
НЕДОСТАТОЧНО КОФЕ !	- Использовано слишком много кофе.	- Выберите более мягкий вкус или уменьшите количество молотого кофе, затем вновь выполните приготовление кофе.
ЗАПОЛНИТЕ КОНТЕЙНЕР ДЛЯ ЗЕРЕН !	- В контейнере закончились кофейные зерна.	- Заполните контейнер для зерен.
INSERT INFUSER ASSEMBLY ! ("Установите кофейную группу")	- После чистки кофейная группа не была установлена на место.	- Установите кофейную группу в соответствии с указаниями, приведенными в главе "Чистка кофейной группы".
ЗАКРОЙТЕ ДВЕРЦУ !	- Открыта дверца для обслуживания.	- Закройте дверцу для обслуживания.
ОШИБКА !	- Сильное засорение внутренней части машины.	- Тщательно прочистите внутреннюю часть машины в соответствии с указаниями, приведенными в главе "ЧИСТКА И УХОД". Если сообщение не исчезает, обратитесь в сервисный центр.

Поиск и устранение неисправностей

Ниже приведен список возможных неисправностей.

Если не удастся устранить неисправность указанным способом, обращайтесь в сервисный центр.

НЕИСПРАВНОСТЬ	ВОЗМОЖНАЯ ПРИЧИНА	СПОСОБ УСТРАНЕНИЯ НЕИСПРАВНОСТИ
Кофе недостаточно горячий.	<ul style="list-style-type: none"> - Чашки не были предварительно подогреты. - Кофейная группа остыла, т.к. прошли 2-3 минуты с момента последнего приготовления кофе. - Задана недостаточно высокая температура. 	<ul style="list-style-type: none"> - Подогрейте чашки, обдав их горячей водой. - Перед приготовлением кофе подогрейте кофейную группу, используя функцию RINSE ("Промывка") в меню. - Измените заданную температуру (см. главу "<i>Изменение температуры кофе</i>").
В кофе недостаточно пенки.	<ul style="list-style-type: none"> - Слишком грубый помол кофе. - Неподходящая кофейная смесь. 	<ul style="list-style-type: none"> - Поверните ручку регулировки степени помола на один щелчок против часовой стрелки в сторону цифры 1 во время работы кофейной мельницы (Рис.14). - Используйте только смесь кофе, специально предназначенную для кофемашин, служащих для приготовления эспрессо.
Кофе льется слишком медленно или каплями.	<ul style="list-style-type: none"> - Слишком тонкий помол кофе. 	<ul style="list-style-type: none"> - Поверните ручку регулировки степени помола на один щелчок по часовой стрелке в сторону цифры 7 во время работы кофейной мельницы (Рис.14). - Продолжайте поворачивать ручку на один щелчок за один раз до получения удовлетворительной раздачи кофе. Результаты появятся только после приготовления 2 порций кофе.
Кофе льется слишком быстро.	<ul style="list-style-type: none"> - Слишком грубый помол кофе. 	<ul style="list-style-type: none"> - Поверните ручку регулировки степени помола на один щелчок против часовой стрелки в сторону цифры 1 во время работы кофейной мельницы (Рис.14). Не поворачивайте ручку регулировки помола на слишком большой угол; в противном случае, когда вы выберете приготовление двух чашек кофе, он может литься из кранов каплями. Результаты появятся только после приготовления 2 порций кофе.
Кофе не льется из одного или обоих кранов.	<ul style="list-style-type: none"> - Краны засорились. 	<ul style="list-style-type: none"> - Прочистите краны зубочисткой (Рис. 26).
Кофе не льется из кранов; вместо этого оно выливается через дверцу для обслуживания (A2).	<ul style="list-style-type: none"> - Засорены отверстия в кранах. - Засорен канал выдачи кофе (A3) в дверце для обслуживания. 	<ul style="list-style-type: none"> - Прочистите краны зубочисткой, губкой или кухонной щеткой с жесткой щетиной (Рис. 26-28). - Тщательно прочистите канал выдачи кофе (A3), прежде всего в местах вокруг шарниров.
Из кранов льется не кофе, а вода.	<ul style="list-style-type: none"> - Засорена воронка для молотого кофе (A21) 	<ul style="list-style-type: none"> - Прочистите воронку (A21) деревянной или пластмассовой вилкой, затем прочистите внутреннюю часть машины.
Молочная пена не выливается крана раздачи (C5).	<ul style="list-style-type: none"> - Трубка подачи молока не вставлена или вставлена неверно. 	<ul style="list-style-type: none"> - Вставьте трубку подачи молока (C4) в резиновую шайбу в крышке емкости для молока (Рис.23).
Молоко не вспенивается надлежащим образом.	<ul style="list-style-type: none"> - Загрязнена крышка емкости для молока. - Указатель молочной пены установлен неверно. 	<ul style="list-style-type: none"> - Выполните чистку крышки емкости для молока в соответствии с указаниями, приведенными в главе "<i>Чистка емкости для молока</i>". - Сместите указатель в соответствии с указаниями, приведенными в главе "<i>ПРИГОТОВЛЕНИЕ КАПУЧИНО</i>".
В молочной пене большие пузыри, или она с силой выплескивается из крана	<ul style="list-style-type: none"> - Молоко не является достаточно холодным или частично обезжиренным. - Указатель молочной пены установлен неверно. - Загрязнена крышка емкости для молока. 	<ul style="list-style-type: none"> - Рекомендуется использовать обезжиренное или частично обезжиренное молоко при температуре хранения в холодильнике (около 5°C). Если результаты все равно неудовлетворительны, попробуйте использовать молоко другой марки. - Слегка сдвиньте указатель к слову CAFFELATTE (см. главу "<i>ПРИГОТОВЛЕНИЕ КАПУЧИНО</i>"). - Выполните чистку емкости для молока в соответствии с указаниями, приведенными в главе "<i>Чистка емкости для молока</i>".

Технические данные

Напряжение питания:	220-240 В~ 50/60 Гц макс. ток 10 А
Потребляемая мощность:	1350 Вт
Давление:	15 бар
Емкость контейнера для воды:	1,8 л
Размеры (Д x В x Ш):	595 x 455 x 398 мм
Вес:	26 кг



FOR THE WAY IT'S MADE.

Printed in Italy
12/17

400011215189

