

# Weissgauff

**Вертикальный пылесос**

**Weissgauff V18 Turbo Wash&Dry**

**Руководство по эксплуатации**

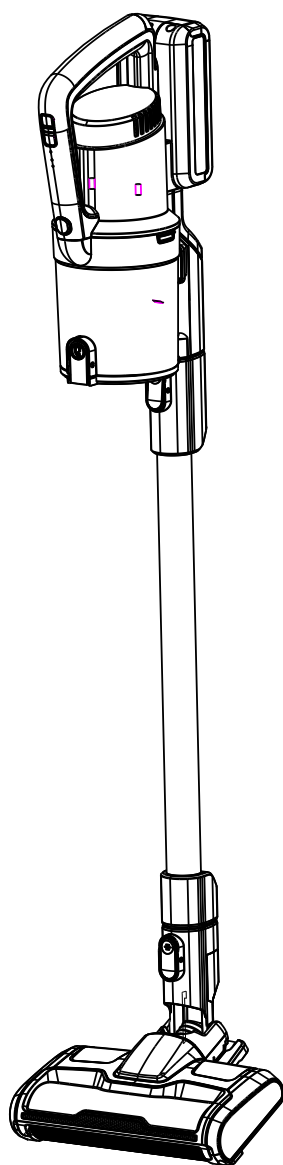



**Перед использованием внимательно прочтите и изучите данное руководство.  
Соблюдайте правила техники безопасности при работе с устройством.**

## ОГЛАВЛЕНИЕ

ВАЖНЫЕ УКАЗАНИЯ ПО ТЕХНИКЕ БЕЗОПАСНОСТИ.....	3
ОПИСАНИЕ ПРИБОРА.....	5
АКСЕССУАРЫ.....	6
ЗАРЯДКА БАТАРЕИ.....	6
ВКЛЮЧЕНИЕ ПЫЛЕСОСА.....	7
УСТАНОВКА НАСТЕННОГО ДЕРЖАТЕЛЯ.....	7
ЧИСТКА И УХОД.....	8
УСТРАНЕНИЕ НЕИСПРАВНОСТЕЙ.....	10
ТЕХНИЧЕСКИЕ ХАРАКТЕРИСТИКИ.....	11

## ВАЖНЫЕ УКАЗАНИЯ ПО ТЕХНИКЕ БЕЗОПАСНОСТИ

	Данный символ предупреждает пользователя о наличии опасного напряжения, не изолированного внутри изделия, которое может быть достаточно сильным, чтобы представлять опасность поражения электрическим током.
	Данный символ предупреждает пользователя о наличии важных инструкций по эксплуатации и техническому обслуживанию.



### ОПАСНОСТЬ ПОРАЖЕНИЯ ЭЛЕКТРИЧЕСКИМ ТОКОМ НЕ ОТКРЫВАЙТЕ

Не вскрывайте корпус. Не разбирайте прибор самостоятельно и не вмешивайтесь в его конструкцию. Ремонт и обслуживание устройства должно производиться квалифицированным специалистом в авторизованном сервисном центре Weissgauff. Производитель не несет ответственности за ущерб, причиненный в результате несоблюдения инструкций по технике безопасности.

### ПОЖАЛУЙСТА, ВНИМАТЕЛЬНО ПРОЧИТАТЕ ДАННОЕ РУКОВОДСТВО, ПЕРЕД НАЧАЛОМ ЭКСПЛУАТАЦИИ ПРИБОРА И ХРАНИТЕ ЕГО ДОЛЖНЫМ ОБРАЗОМ ДЛЯ ДАЛЬНЕЙШЕГО ИСПОЛЬЗОВАНИЯ

#### Меры предосторожности:

1. Перед первым использованием рекомендуется внимательно прочитать руководство по эксплуатации.
2. **ВНИМАНИЕ:** для подзарядки аккумулятора используйте только зарядное устройство, входящее в комплект поставки прибора.
3. Не позволяйте детям заменять батарею устройства без присмотра взрослых.
4. Перед первым использованием убедитесь в том, что пылесборник или мешок для пыли установлены должным образом.
5. Убедитесь, что Ваш бытовой источник питания соответствует питанию адаптера: 100-240 В ~ 50/60 Гц
6. Не пытайтесь собирать пылесосом воду и легковоспламеняющиеся материалы.
7. Не всасывайте пылесосом горячий пепел, угли и золу. Когда Вы используете пылесос для удаления золы, мелкого песка, извести, цементной пыли и подобных веществ, поры фильтров и пылесборника забиваются. Опорожните и очистите пылесборник, даже если он еще не заполнен!
8. Не погружайте прибор, его адаптер или шнур питания в воду.
9. Не храните и не используйте пылесос вблизи источников тепла.
10. Если адаптер или шнур питания адаптера повреждены, они должны быть заменены производителем, в авторизованном сервисном центре Weissgauff во избежание опасности.
11. Данное устройство не предназначено для использования лицами с ограниченными физическими, сенсорными или умственными способностями и

с недостаточным опытом или знаниями (включая детей), кроме случаев, если они находятся под присмотром лица, отвечающего за их безопасность, или получили соответствующие инструкции, позволяющие им безопасно эксплуатировать электроприбор и дающие им представление об опасности, сопряженной с его эксплуатацией.

12. Дети не должны играть с прибором.
13. Чистка и техническое обслуживание не должны производиться детьми без присмотра
14. При использовании прибора детьми или использовании его рядом с детьми необходим тщательный надзор.
15. Никогда не отсоединяйте кабель электропитания от розетки, потянув за него. Не прикасайтесь к кабелю электропитания мокрыми руками. Никогда не перемещайте прибор, потянув за кабель.
16. Пользователь не должен оставлять устройство без присмотра, пока оно подключено к зарядному устройству-адаптеру.
17. Данный прибор предназначен только для бытового использования.
18. Данное устройство предназначено только для использования внутри помещений.
19. Не используйте данное устройство на открытом воздухе, вблизи воды или в помещениях с повышенной влажностью. Не подвергайте адаптер устройства или кабель питания воздействию чрезмерного тепла, пыли, прямых солнечных лучей или влажности.
20. Не используйте пароочиститель для чистки прибора.
21. Перед любым техническим обслуживанием адаптер питания необходимо вынуть из розетки.
22. Не направляйте отверстие для всасывания пыли, трубку или любой другой аксессуар в глаза или уши и не помещайте их в рот, даже когда пылесос выключен.

### **Устранение неисправностей**

В случае уменьшения силы всасывания:

1. Убедитесь, что пылесборник не переполнен, в случае переполнения опорожните его.
2. Убедитесь, что в щетке, шланге или трубке не образовался засор, дальнейшее использование пылесоса возможно только после удаления причины засора.

### **Предупреждение!**

Никогда не используйте прибор, если мощность всасывания становится очень слабой. Если это произойдет:

- Выключите устройство, отсоедините его от сети и проверьте, не заполнен ли пылесборник.
- Затем проверьте, не заблокирована ли какая-либо часть щетки для пола, трубки или воздуховода.

Не используйте пылесос до тех пор, пока засор не будет устранен и прибор снова не заработает нормально.

Если Вы не можете самостоятельно решить проблему, обратитесь в авторизованный сервисный центр Weissgauff.

## Электропитание

Убедитесь, что напряжение (см. технические характеристики) соответствует напряжению Вашего домашнего источника питания.

Вилку питания адаптера следует вставлять только в правильно установленную розетку с напряжением 100-240 В ~ 50/60 Гц. Прибор не содержит деталей, пригодных для самостоятельного ремонта пользователем. Обратитесь за обслуживанием в авторизованный сервисный центр Weissgauff.

## ОПИСАНИЕ ПРИБОРА

Пылесос Weissgauff может производить воздушный поток с меньшим шумом и регулировать скорость работы. Будучи удобным и настраиваемым, он является надежным инструментом для уборки в домашних условиях.

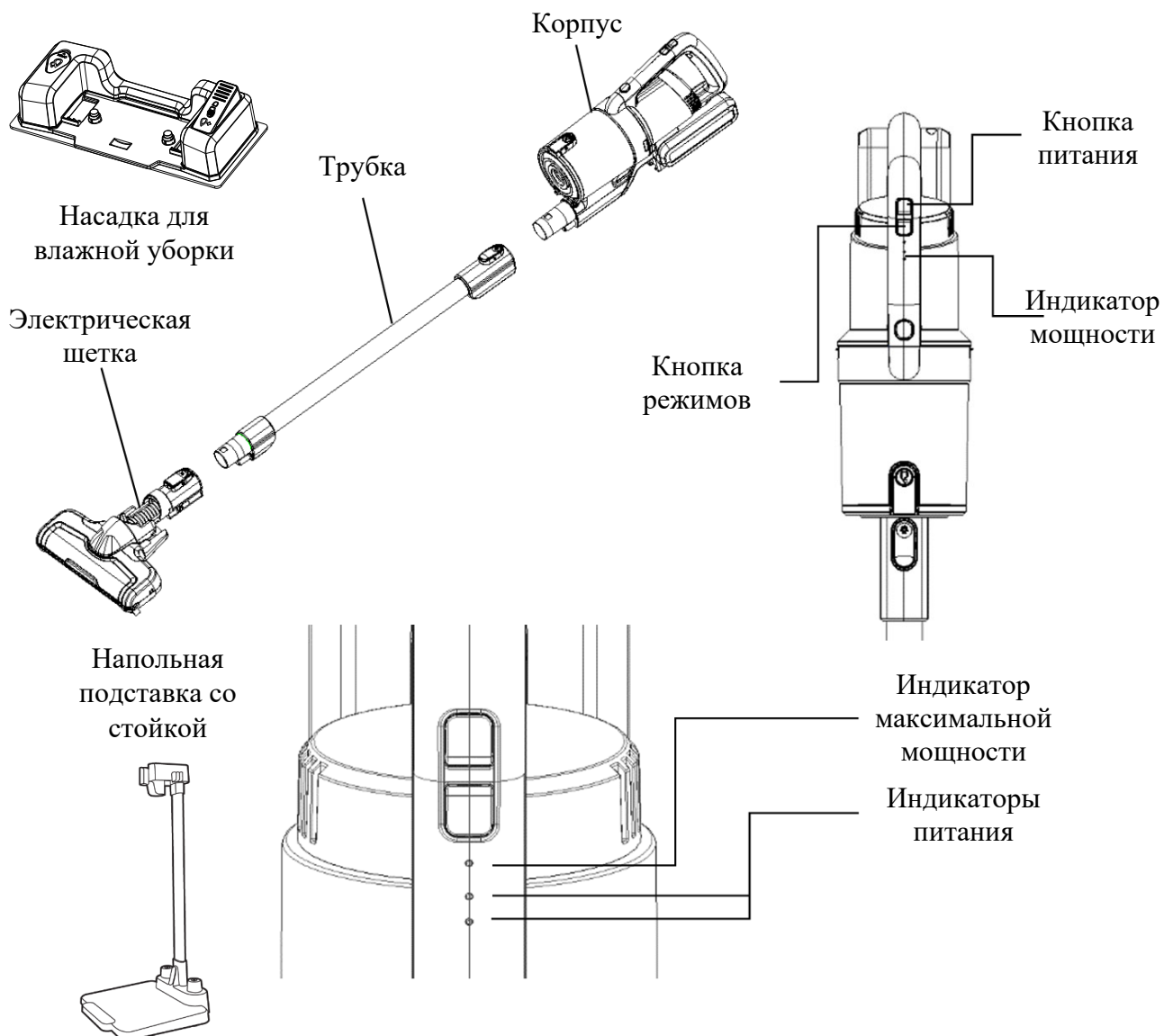

## АКСЕССУАРЫ

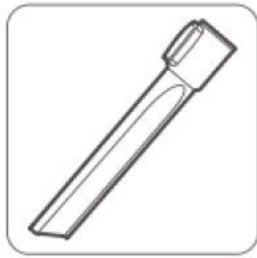

Насадка (щелевая) для труднодоступных мест



Насадка для мягкой мебели

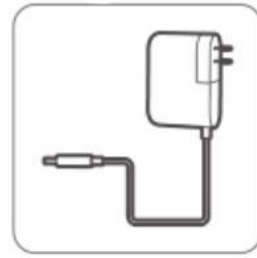

Адаптер питания

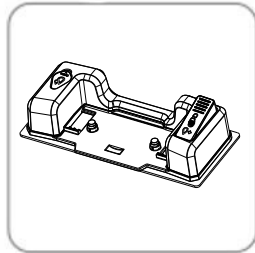

Насадка для влажной уборки

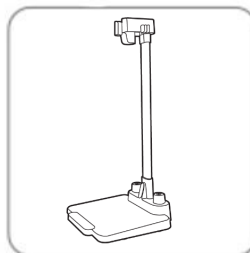

Напольная подставка

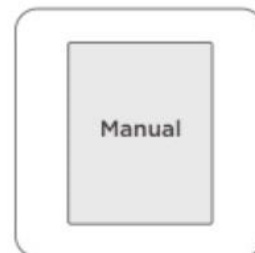

Руководство по эксплуатации

## ЗАРЯДКА БАТАРЕИ

1. Положите прибор на горизонтальную поверхность.
2. Подключите адаптер питания к зарядному разъему на батарейном блоке, затем подключите адаптер к розетке.
3. Во время зарядки индикатор питания будет непрерывно мигать.
4. Когда аккумулятор полностью зарядится, индикатор погаснет.

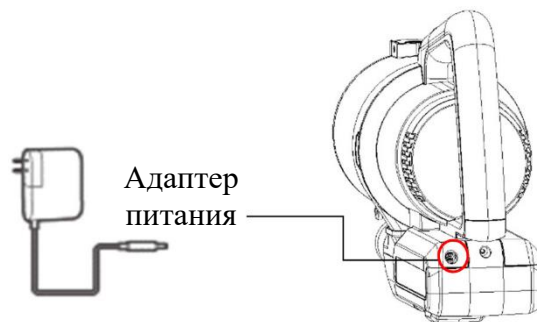

Время полной зарядки: 4-6 часов

Время работы: Макс. мощность ~ 15 минут

Мин. мощность ~ 40 минут

**! Предупреждение!** Аккумулятор пылесоса не полностью заряжен при распаковке после покупки и первом включении устройства! Пожалуйста, полностью зарядите аккумулятор перед первым использованием. Не оставляйте адаптер постоянно подключенным к устройству. Это влияет на срок службы батарей. После завершения зарядки отсоедините адаптер.

## ВКЛЮЧЕНИЕ ПЫЛЕСОСА

1. Нажмите кнопку питания ① для включения пылесоса.
2. Нажмите кнопку питания ① для выключения пылесоса.
3. Нажмите кнопку режимов, чтобы отрегулировать мощность всасывания. Когда светодиодный индикатор заряда батареи начал мигать, Вам следует в ближайшее время зарядить аккумулятор.

### ! Примечание

Чтобы избежать блокирования воздушного потока, пожалуйста, очистите пылесборник от крупных частиц. (например, бумага, ткань и другие более крупные частицы).

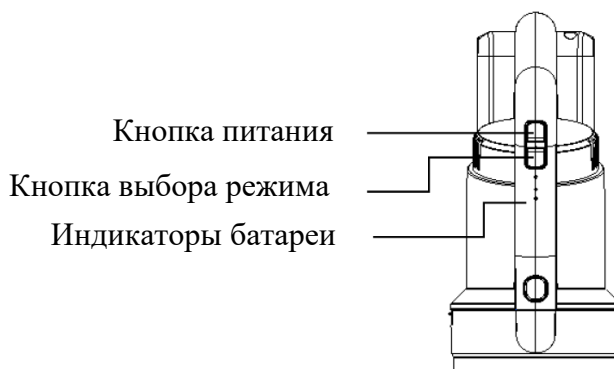

## НАПОЛЬНАЯ ПОДСТАВКА ПЫЛЕСОСА

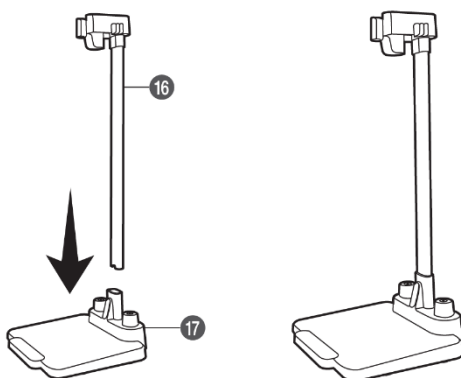

- Прикрепите стойку для пылесоса к напольной подставке пылесоса.
- Разместите собранную подставку у стены рядом с розеткой.

## Замена батареи

Если мощность всасывания становится слабой или время работы становится коротким, возможно, потребуется заменить аккумулятор.

Не пытайтесь заменить аккумулятор самостоятельно. Для замены аккумулятора, обратитесь в авторизованный сервисный центр Weissgauff.

## Насадка для влажной уборки

Аккуратно залейте в резервуар насадки для влажной уборки воду. Насадка для влажной уборки и щетка для пола оснащены магнитами. Как показано на рисунке, совместите щетку для пола и насадку для влажной уборки, чтобы они соединились при помощи магнитов.

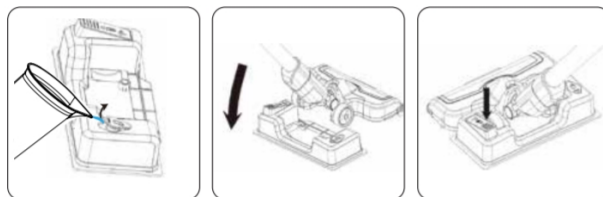

## ЧИСТКА И УХОД

### Разборка и очистка пылесборника

Чтобы обеспечить оптимальную эффективность работы пылесоса, убедитесь, что пылесборник опорожнен, а воздушные фильтры регулярно чистятся. Перед проведением технического обслуживания выключите и отсоедините пылесос от зарядного устройства.

#### 1. Чистка пылесборника:

Нажмите кнопку-фиксатор, чтобы открыть пылесборник и опорожнить его.

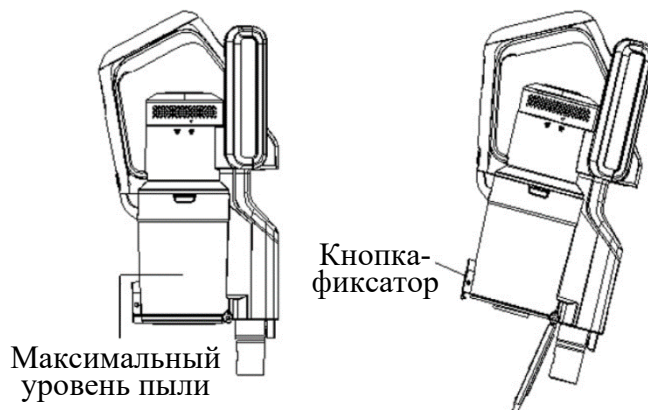

#### 2. Отсоедините пылесборник от устройства.

Чтобы очистить входной фильтр и циклонный фильтр, необходимо извлечь пылесборник из устройства. Нажмите кнопку-фиксатор и извлеките пылесборник.

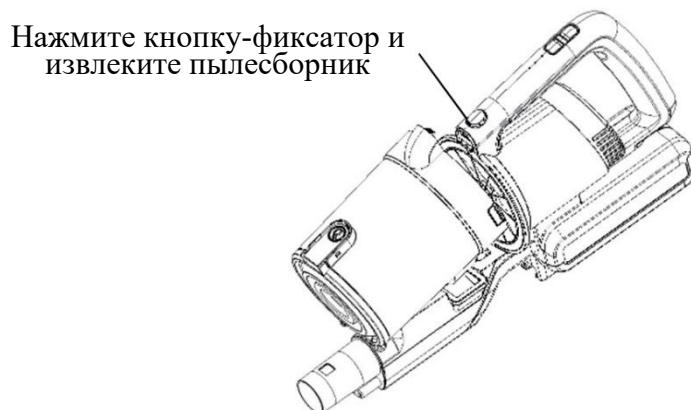

Чистка входного фильтра и циклонного фильтра:

Очистите все детали путем продувки сжатым воздухом или встряхиванием.

Вы можете вымыть пластиковые детали и циклонный фильтр.

Перед сборкой устройства полностью высушите все детали



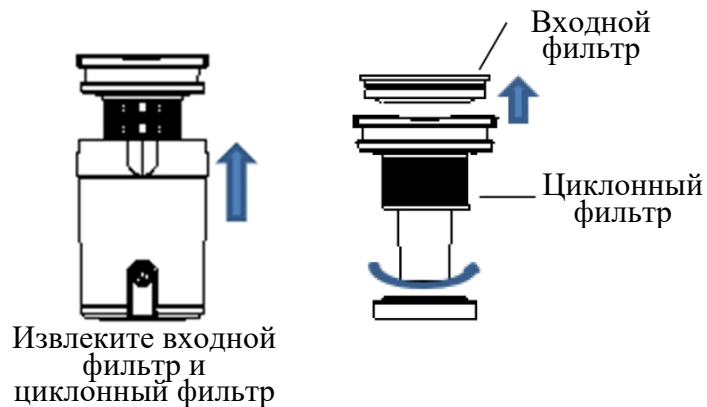

### 3. Очистка выходного фильтра.

- a) Чтобы открыть крышку выходного фильтра, поверните заднюю крышку против часовой стрелки.
- b) Снимите крышку выходного фильтра.
- c) Очистите фильтр встряхиванием или промывкой.
- d) Верните фильтр обратно и поверните крышку по часовой стрелке до фиксации.



**! ВАЖНО!** Перед сборкой устройства полностью высушите все детали.

### 4. Чистка и обслуживание электрической щетки.



- a) Нажмите кнопку и отсоедините щетку от трубы.

- б) Нажмите на крючок и снимите маленькую скобу с правой нижней части щетки, затем выньте ролик щетки и очистите его. После полной очистки соберите их в обратном порядке.

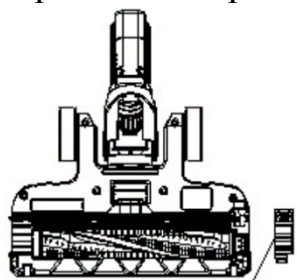

Нажмите на крючок и снимите маленькую скобу

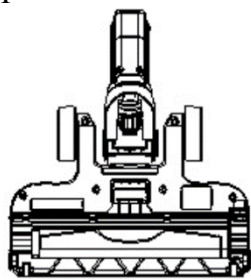

Достаньте роликовую щетку и очистите ее

Не пытайтесь мыть щетку. Если в щетке запутались волосы, пожалуйста, используйте ножницы или нож для удаления волос и очистки.

Тип ролика в приобретаемой Вами модели может отличаться от ролика, изображенного на рисунке. Изображение представлено только для наглядности

### Чистка деталей устройства

Периодически рекомендуется проводить полную чистку пылесоса.

1. Очистите внутреннюю и внешнюю поверхности пылесборника разбавленным моющим средством, теплой водой и мягкой тканью.
2. Протрите внутреннюю и внешнюю поверхность устройства чистой мягкой тканью.

### Хранение

1. Если возможно, храните устройство на настенном держателе.

#### ⚠ Примечание:

Не оставляйте пылесос на зарядном устройстве во время хранения. Это сократит время автономной работы!

Когда аккумулятор будет полностью заряжен, отсоедините пылесос от зарядного устройства и отсоедините адаптер зарядного устройства от розетки.

Если Вы храните пылесос без настенного держателя, то разберите детали трубки, чтобы уменьшить длину трубки до самой короткой.

2. Отсоедините пылесос от зарядного устройства и выньте вилку из розетки.
3. Храните устройство в сухом и темном месте. Не позволяйте детям играть с устройством.

### УСТРАНЕНИЕ НЕИСПРАВНОСТЕЙ

Проблема	Решение
Пылесборник заполнен	Очистите контейнер пылесборника
Фильтры засорены	Очистите или замените фильтры
Слабое всасывание	Установите мощность на более высокое значение
Сопло или трубка засорены	Чтобы устранить засор, отсоедините заблокированный элемент и подведите его (насколько это возможно) другой стороной к пылесосу. Включите пылесос, чтобы протянуть воздушным потоком засор в противоположном направлении.

## ТЕХНИЧЕСКИЕ ХАРАКТЕРИСТИКИ

Объем	0,6 л
Напряжение	25,2 В
Емкость аккумулятора	2000 мАч
Тип двигателя	DC
Максимальная мощность	160 Вт
Мощность воздушного потока	10 Вт
Разрежение	7 кПа
Время зарядки	4 – 6 часов
Уровень шума	82 дБ
Вес	1,4 кг
Размеры	500*134*118 мм

Продукт сертифицирован в соответствии с действующим техническим регламентом. Производитель на свое усмотрение и без дополнительных уведомлений может менять комплектацию, внешний вид, страну производства и технические характеристики модели, следуя политике непрерывного улучшения качества выпускаемой продукции. Приобретенная Вами модель может отличаться от описанной в тексте данного руководства

### Утилизация



Символ на изделии или на его упаковке указывает на то, что данное изделие не может рассматриваться как бытовые отходы. Вместо этого оно должно быть доставлено в соответствующий пункт сбора для утилизации электрического и электронного оборудования. Обеспечив правильную утилизацию данного продукта, Вы поможете предотвратить потенциальные негативные последствия для окружающей среды и здоровья человека, которые в противном случае могут быть вызваны неправильным обращением с отходами данного типа. Для получения более подробной информации о переработке этого продукта, пожалуйста, свяжитесь с Вашей местной службой утилизации бытовых отходов или магазином, в котором Вы приобрели продукт.