

RU

Руководство по эксплуатации

СТИРАЛЬНАЯ МАШИНА

Руководство по эксплуатации

F2WM 832 - F2WM 1032

VESTEL

ГЛАВА-1.	ПЕРЕД НАЧАЛОМ ЭКСПЛУАТАЦИИ
•	Правильная эксплуатация..... 4-5
•	Предупреждения общего характера..... 6-7-8-9
•	Техника безопасности..... 10-11-12-13-14-15
•	Упаковка и защита окружающей среды 16
•	Информация по эффективной эксплуатации ... 17
ГЛАВА-2.	ОБЩИЕ СВЕДЕНИЯ
•	Внешний вид 18-19
•	Технические характеристики..... 20
ГЛАВА-3.	УСТАНОВКА
•	Снятие предохранительных транспортировочных болтов 21-22
•	Регулировка регулируемых ножек 23-24-25
•	Подключение к электросети..... 26
•	Подсоединение шланга впуска воды..... 27-28
•	Подсоединение слива воды 29
ГЛАВА-4.	ОПИСАНИЕ ПАНЕЛИ УПРАВЛЕНИЯ 30
•	Отсек для моющего средства 31-32
•	Ручка программ..... 33
•	Электронный дисплей 34-35

ГЛАВА-5.	ПРЕДВАРИТЕЛЬНАЯ ПОДГОТОВКА К СТИРКЕ	
•	Сортировка белья	36-37
•	Загрузка белья в машину	38
•	Добавление моющего средства в машину ...	39
•	Работа с машиной.....	40-41-42
•	Дополнительные функции.....	43-44-45-46-47
•	Защита от детей.....	48
•	Отмена программы	49
•	Завершение программы	50
ГЛАВА-6.	ТАБЛИЦА ПРОГРАММ	51-52-53-54-55-56-57-58
ГЛАВА-7.	ОБСЛУЖИВАНИЕ И ОЧИСТКА МАШИНЫ	
•	Осторожно!	59
•	Фильтры на впуске воды.....	60
•	Фильтр насоса	61-62
•	Отсек для моющего средства	63
ГЛАВА-8.	ОТДЕЛЕНИЕ ДЛЯ КОНДИЦИОНЕРА / КОРПУС / БАРАБАН	64
ГЛАВА-9.	УСТРАНЕНИЕ НЕПОЛАДОК	65-66-67-68-69
ГЛАВА-10.	АВТОМАТИЧЕСКАЯ СИГНАЛИЗАЦИЯ О НЕПОЛАДКАХ И НЕОБХОДИМЫЕ ДЕЙСТВИЯ	70
ГЛАВА-11.	ПОЛЕЗНЫЕ СОВЕТЫ	71-72-73-74
•	Расшифровка этикетки с классами энергоэффективности и экономия электроэнергии	75-76
•	Утилизация старой машины	77

- **Внимательно ознакомьтесь с руководством по эксплуатации.**

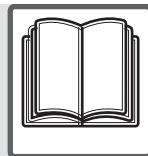

- **Данная стиральная машина предназначена для бытовой эксплуатации в домашних условиях. Эксплуатация машины в коммерческих целях приведет к отказу от гарантийных обязательств.**

- Берегите стиральную машину от домашних животных.

- Перед установкой проверьте упаковку стиральной машины, а также внешнюю поверхность машины после распаковки. Запрещается эксплуатация поврежденных стиральных машин или машин, поставленных во вскрытой упаковке.

- Установку стиральной машины должны выполнять специалисты авторизованной сервисной службы. Выполнение установочных работ лицами, не являющимися сотрудниками авторизованной сервисной службы, приведет к аннулированию гарантийных обязательств.

- Данное оборудование не предназначено для использования людьми (в том числе детьми) с ограниченными физическими, тактильными или интеллектуальными способностями, а также лицами, не имеющими опыта или не знакомыми с эксплуатацией прибора, без предоставления указаний или инструкций по поводу эксплуатации подобного оборудования от лица, ответственного за их безопасность. Детей не следует оставлять без присмотра, чтобы они не играли со стиральной машиной.

- Используйте стиральную машину только для стирки белья, которое признано производителем как подходящее для стирки.

- **Перед эксплуатацией стиральной машины выкрутите 4 транспортировочных болта и снимите резиновые прокладки с задней стороны машины. Если болты не отвернуть, возможна сильная вибрация, повышенный шум и нарушение работоспособности (аннулирование гарантии).**

- Гарантийные обязательства на стиральную машину не распространяются на неисправности, вызванные какими-либо внешними факторами (использование пестицидов, пожар и т.п.).

- Не выбрасывайте данное руководство по эксплуатации; сохраните его для получения справки в дальнейшем. Оно может понадобиться в будущем вам или кому-либо еще.

Примечание. Технические характеристики могут отличаться в зависимости от модели приобретенной машины.

- Требуемая температура окружающей среды для создания идеальных условий эксплуатации для стиральной машины: от 15 до 25 °С.
- Замерзшие шланги могут выйти из строя и лопнуть. В регионах, в которых возможны морозы, воздействие наружной температуры может негативно сказаться на безопасной работе электронной платы.
- Убедитесь, что в карманах одежды, помещаемой в стиральную машину, отсутствуют посторонние предметы (гвозди, иголки, монеты, зажигалки, спички, заколки и т.п.). Эти посторонние предметы могут повредить стиральную машину.
- Перед началом эксплуатации своей стиральной машины вы можете обратиться в ближайший авторизованный сервисный центр и запросить получение справки по установке, работе и эксплуатации (услуга предоставляется бесплатно).
- Рекомендуется первую стирку выполнить с программой для стирки хлопка при 90° С без закладки белья и заложив моющего средства до отметки $\frac{1}{2}$ шкалы во второе отделение отсека для моющего средства.

- Если моющее средство или смягчитель держать на открытом воздухе длительный период времени, оно может дать осадок. Поэтому закладывайте моющее средство или смягчитель в отсек для моющего средства непосредственно перед началом каждой стирки.
- В случае неиспользования машины в течение длительного периода времени, рекомендуется отсоединить машину от сетевой розетки и закрыть кран подачи воды.
Также рекомендуется оставлять дверцу машины приоткрытой, чтобы не допустить образование неприятного запаха из-за влаги.
- В новой машине может находиться некоторое количество воды, оставшееся после испытаний и пробных прогонов в рамках выполнения процедур контроля качества.
Это не приведет к повреждению машины.
- Помните, что упаковочные материалы стиральной машины могут представлять опасность для детей. Держите упаковочные материалы в месте, куда дети не имеют доступа, или утилизируйте их надлежащим образом.
- Держите мелкие детали, перечисленные в документации, вне зоны доступа детей и младенцев.
- Используйте программы с предварительной стиркой только для очень грязного белья.

- Запрещается открывать отсек для моющих средств во время работы машины.



- В случае какого-либо сбоя, вначале отсоедините машину от сетевой розетки, а затем перекройте водопроводный кран. Не пытайтесь устранить неисправность самостоятельно. Всегда обращайтесь за советом в авторизованный сервисный центр.

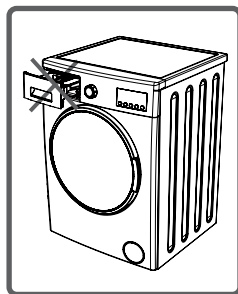

- Количество белья, загружаемого в стиральную машину, не должно превышать указанного максимального значения.

- Запрещается пытаться открывать дверцу во время работы машины.

- Стирка белья или одежды, испачканных в муке, приведет к повреждению машины. Запрещается стирать в машине белье или одежду, испачканные в муке.

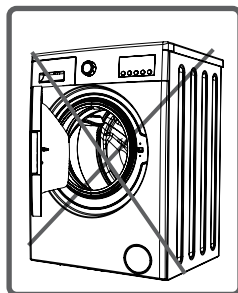

Соблюдайте рекомендации производителя моющего средства или кондиционера для ткани в отношении применения кондиционера для ткани или подобных продуктов для машинной стирки.

- Установите стиральную машину в таком месте, где дверка может открываться полностью. (Не устанавливайте стиральную машину в месте, в котором невозможно открыть дверку полностью.)
- Установите стиральную машину в месте с хорошей вентиляцией, в котором происходит постоянная циркуляция воздуха.

Необходимо ознакомиться с данными предупреждениями. Таким образом вы защитите себя и своих близких от смертельных опасностей и рисков.



ОПАСНОСТЬ ПОЛУЧЕНИЯ ОЖОГА!



Запрещается касаться сливного шланга и сливаемой воды во время слива, т.к. температура в стиральной машине во время работы может быть очень высокой.

ОПАСНОСТЬ ЛЕТАЛЬНОГО ИСХОДА ОТ ВОЗДЕЙСТВИЯ ЭЛЕКТРИЧЕСКОГО ТОКА!

• Запрещается использовать тройники и удлинители шнура питания.

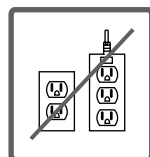

• Запрещается подсоединять машину к поврежденным штепсельным розеткам.

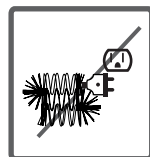

• Запрещается тянуть за шнур для извлечения вилки из розетки — всегда беритесь непосредственно за саму вилку.

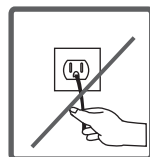

• Для недопущения поражения электрическим током запрещается вставлять штепсельную вилку в розетку или вытаскивать ее из розетки влажными руками!

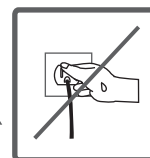

• Запрещается прикасаться к машине влажными частями тела (руками или ногами).



• В случае выхода из строя шнура питания, обратитесь в ближайший авторизованный сервисный центр для его замены.



Риск затопления

- Проверьте, уходит ли вода быстро или медленно, перед тем, как помещать сливной шланг в раковину.
- Примите необходимые меры, чтобы не допустить соскальзывания шланга с раковины.
- Если шланг не размещен надлежащим образом, то сила отдачи при сливе воды может сместить шланг. Примите меры, чтобы пробка внутри раковины не заблокировала сливное отверстие.

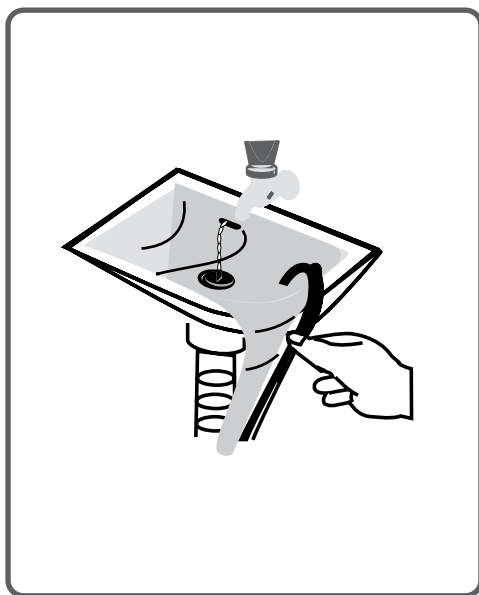
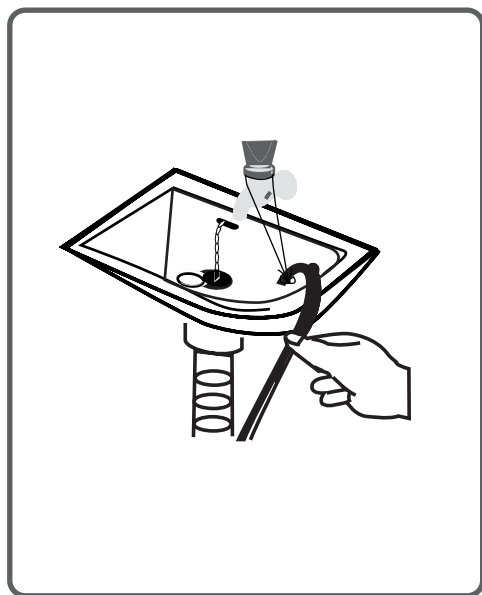

Опасность пожара



- Запрещается держать воспламеняющиеся жидкости рядом со стиральной машиной.

- Сернистая основа жидкостей для снятия краски может вызвать коррозию. По этой причине запрещается использовать материалы для снятия краски в стиральной машине.

- Запрещается использовать вещества, содержащие растворяющие материалы (например, промывочный газ), в стиральной машине.



- Вытащите все предметы из карманов одежды (иголки, скрепки для бумаги, зажигалки, спички и т.п.) при помещении ее в стиральную машину.

Возможно возникновение риска пожара и взрыва.

Опасность падения и получения травмы!

- Запрещается забираться на стиральную машину. Верхний столик стиральной машины может сломаться, а вы – получить травму.
- Убирайте шланги, кабель и упаковку машины во время установки. Иначе можно запутаться и упасть.
- Запрещается переворачивать машину или класть ее на бок.
- Запрещается поднимать стиральную машину, держа ее за выступающие части (отсек для моющего средства, дверка). Эти части могут сломаться, а вы – получить травму.
- Если после установки машины шланги и кабель не убрать на место, в них можно запутаться и упасть.

Переносить машину должны двое или более человек.



Защита детей



- Запрещается оставлять детей без присмотра рядом со стиральной машиной. Дети могут заблокировать себя внутри машины, что может привести к смерти.

- Во время работы стиральной машины стекло дверцы и поверхность могут быть очень горячими. Поэтому прикосновение к стиральной машине может привести к повреждению кожи у ребенка.

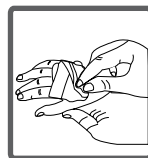

- Держите упаковочные материалы вне зоны доступа детей.

- При заглатывании моющего средства и материалов для ухода может возникнуть отравление, а при контакте с кожей может возникнуть раздражение кожи или глаз. Держите чистящие средства вне зоны доступа детей.

Снятие упаковочных материалов

Упаковочные материалы защищают стиральную машину от повреждений, которые могут быть нанесены во время транспортировки. Упаковочные материалы созданы с учетом требований к защите окружающей среды и могут быть подвергнуты переработке. Использование переработанных материалов позволяет как сохранять природные материалы, так и уменьшать образование отходов.

Утилизация старой машины

Старые электрические или электронные устройства могут содержать подлежащие восстановлению детали. Поэтому никогда не выбрасывайте свои старые устройства, которые вы не эксплуатируете, вместе с бытовым мусором.

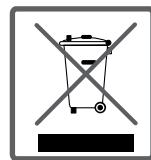

Для повторного использования деталей электронных или электрических устройств их необходимо отправить в один из центров сбора, созданных соответствующим органом власти.

Следите за тем, чтобы старая техника находилась в месте, где она не представляет опасности для детей, до тех пор, пока она не будет вывезена из дома.

Полезная информация, позволяющая повысить эффективность эксплуатации стиральной машины.

- Количество белья, загружаемого в стиральную машину, не должно превышать указанного максимального значения. Таким образом, машина должна работать в экономичном режиме.
- Не используйте функцию предварительной стирки для белья с низкой или обычной степенью загрязненности. Это поможет экономить электроэнергию и воду.

Электронный дисплей

Ручка программ

Верхний лоток

Отсек для
моющего средства

Дверь

Крышка фильтра
насоса

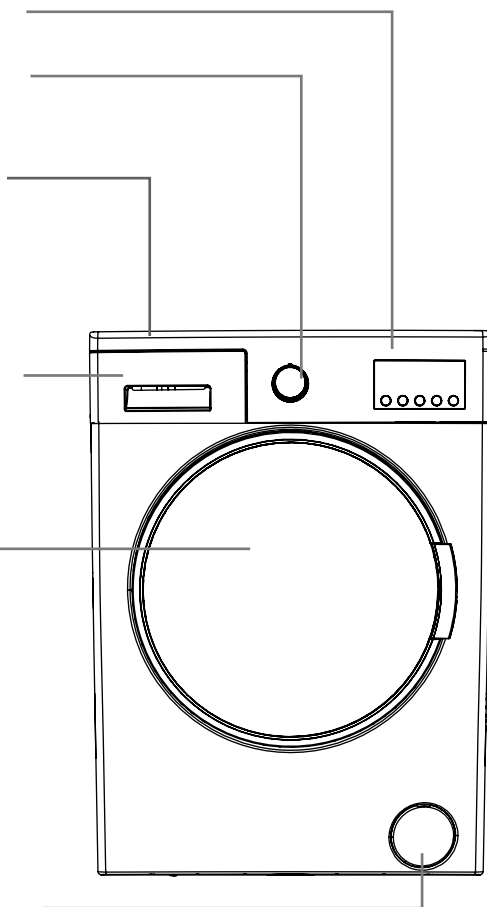

Транспортировочный
предохранительный болт

Клапан подвода воды

Сливной шланг

Шнур питания

Транспортировочный
предохранительный
болт

Транспортировочный
предохранительный
болт

Транспортировочный
предохранительный
болт

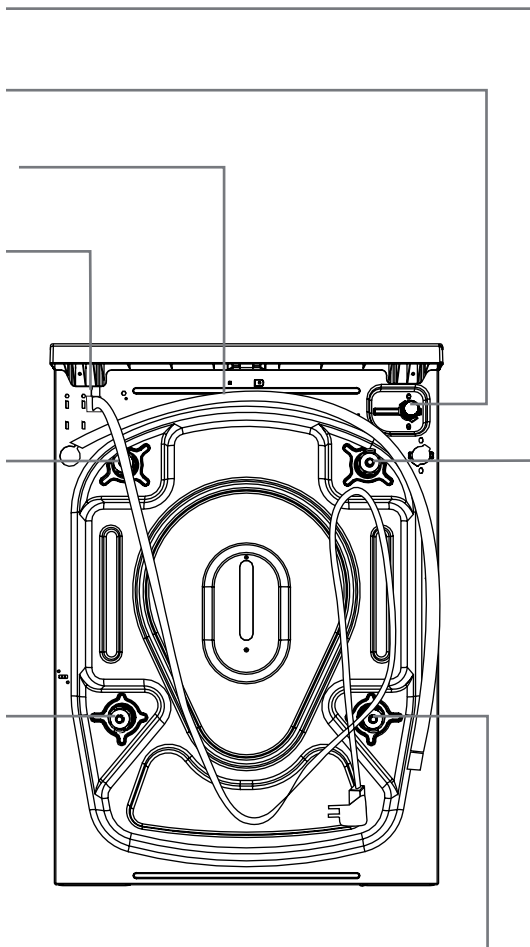

Рабочее напряжение / частота (В/Гц)	(220–240) В~, 50 Гц
Суммарный ток (А)	10
Давление воды (МПа)	Макс.: 1 МПа Мин.: 0,1 МПа
Полная мощность (Вт)	1850
Максимальный вес сухого белья (кг)	4
Обороты при отжиге (об/мин)	800 - 1000
Количество программ	15
Габариты (высота x ширина x глубина) (мм)	845 x 597 x 362



Перед эксплуатацией стиральной машины выкрутите 4 транспортировочных болта и снимите резиновые прокладки с задней стороны машины. Если болты не отвернуть, возможна сильная вибрация, повышенный шум и нарушение работоспособности (аннулирование гарантии).

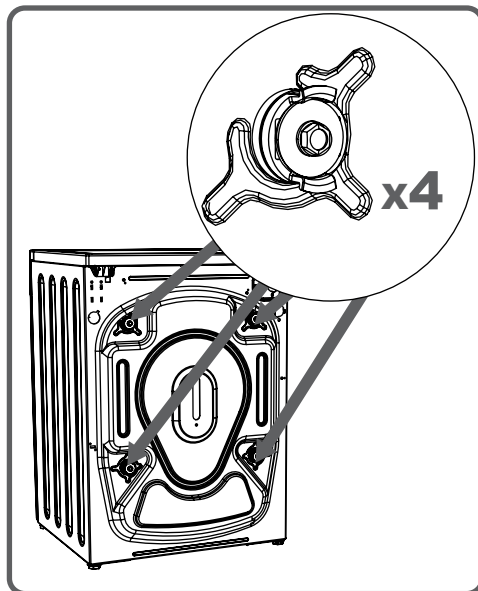

Для этого транспортировочные предохранительные болты необходимо ослабить путем поворота против часовой стрелки с помощью подходящего гаечного ключа.

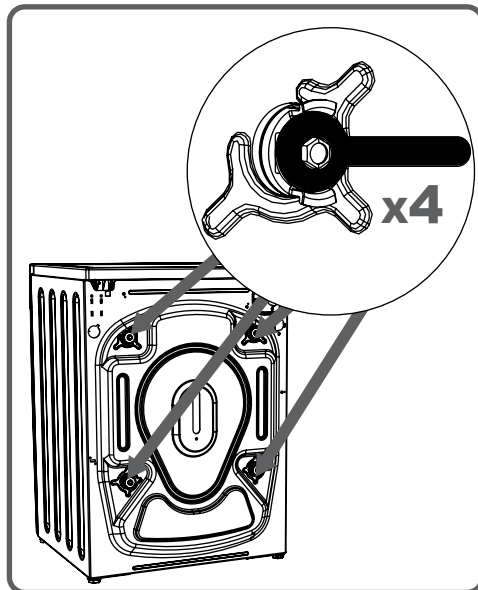

Необходимо снять транспортировочные болты путем их выкручивания.

На место снятых транспортировочных болтов установите пластиковые заглушки, поставляемые в пакете с принадлежностями.

Предохранительные транспортировочные болты необходимо сохранить на случай использования при транспортировке машины.

ПРИМЕЧАНИЕ.

Перед первым использованием необходимо полностью выкрутить транспортировочные болты.

Неисправности, вызванные запуском машины с установленными транспортировочными болтами, не подпадают под действие гарантийных обязательств.

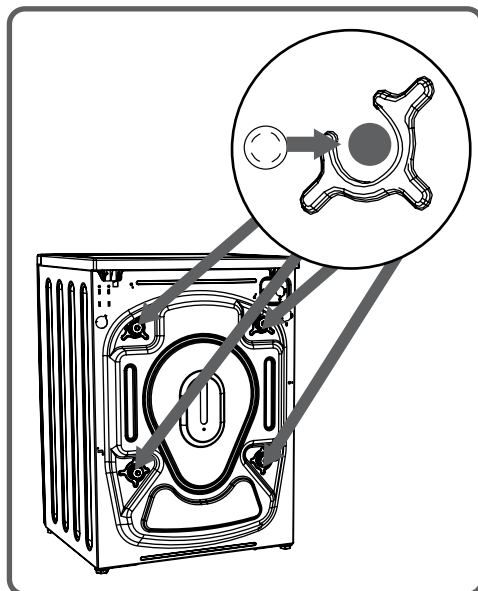
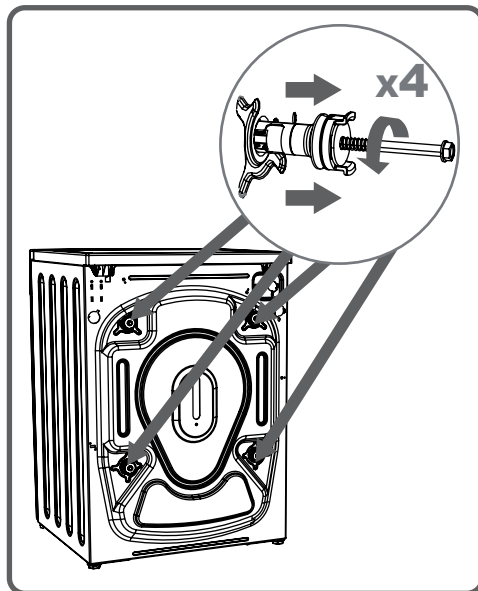

Регулировка регулируемых ножек

- Не устанавливайте стиральную машину на ковер или иные покрытия, которые будут препятствовать вентиляции основания.
- Для обеспечения тихой работы стиральной машины без вибраций ее необходимо установить на нескользящую твердую поверхность.
- Регулировку баланса машины можно выполнить с помощью ножек.
- Ослабьте пластиковые регулировочные гайки.

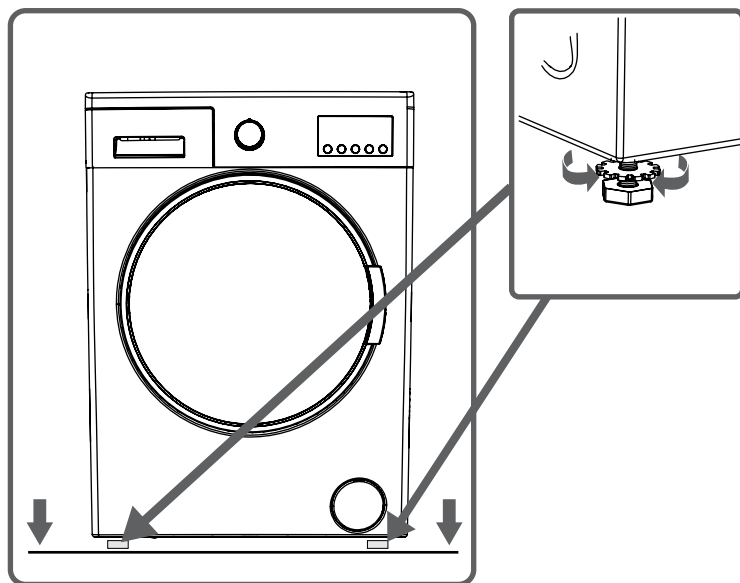

- Вращайте ножки для регулировки их высоты.
- После выполнения балансировки зажмите пластиковые регулировочные гайки, закрутив их обратно вверх.

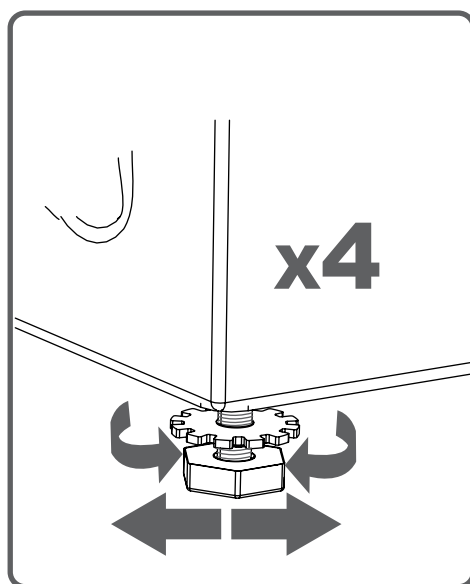

- Для компенсации неровностей основания не следует подкладывать под стиральную машину картон, дерево или другие подобные материалы.



- При очистке поверхности, на которой установлена машина, соблюдайте осторожность, чтобы не нарушить балансировку установленной машины.

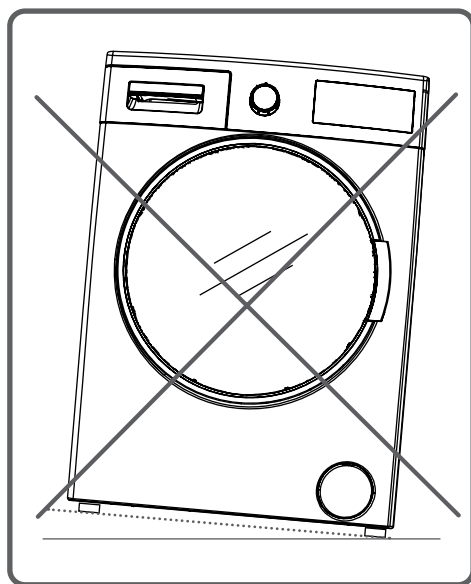

- Стиральная машина настроена на работу от сети переменного тока напряжением 220–240 В и частотой 50 Гц.

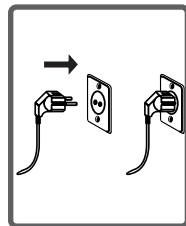

- Шнур сетевого питания стиральной машины оборудован штепселем со специальным заземляющим контактом. Этот штепсель необходимо подключать к сетевой розетке с заземлением, рассчитанной на ток в 10 А. Предохранитель должен быть рассчитан на ток в 10 А.

Ток срабатывания предохранителя в сети электропитания, к которой подключен штепсель стиральной машины, также должен составлять 10 А. При отсутствии такой розетки и предохранителя, которые соответствовали бы вышеуказанным требованиям, предоставьте выполнение работ по электрическому подключению квалифицированному электрику.

- В случае эксплуатации без заземления, производитель не будет нести ответственности за полученные повреждения.

ПРИМЕЧАНИЕ. Работа стиральной машины при пониженном напряжении приведет к сокращению срока службы и ухудшению рабочих характеристик.

• Приобретенная машина может иметь одно впускное отверстие для воды (холодной) или два впускных отверстия для воды (холодной и горячей) в зависимости от ее технических характеристик. Шланг с белой отметкой необходимо подключать к вводу холодной воды, а шланг с красной отметкой – к вводу горячей воды (актуально для стиральных машин с двумя впускными отверстиями для воды).

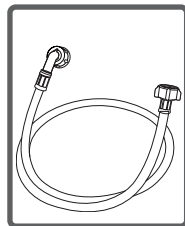

• Для недопущения утечек воды в точках сопряжения в комплекте с шлангом поставляются 1 или 2 гайки (актуально для стиральных машин с двумя впускными отверстиями для воды). Установите эти гайки на концы новых шлангов для подачи воды на стороне крана.

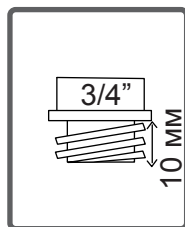

• Присоедините новые шланги для подачи воды к водопроводному крану с резьбой $\frac{3}{4}$ дюйма.

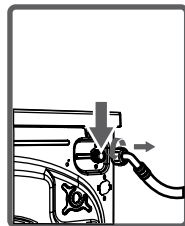

• Подсоедините белый Г-образный конец шлангов для подачи воды к белому клапану подвода воды с фильтром на задней стороне стиральной машины, а красный Г-образный конец к красному клапану с фильтром (актуально для стиральных машин с двумя впускными отверстиями для воды). Затяните пластиковые детали соединений руками. В сложных случаях работы по подключению к сети водоснабжения должен выполнять квалифицированный сантехник.

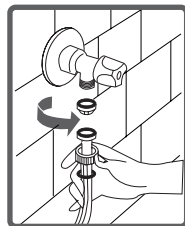

• Поток воды с давлением от 0,1 до 1 МПа позволит стиральной машине работать более эффективно. (Давление в 0,1 МПа означает, что через полностью открытый кран за минуту выльется более 8 литров воды.)

• Убедитесь в отсутствии протечек в точках сопряжения, полностью открыв кран после выполнения соединений.

- Убедитесь, что новые шланги для подачи воды не имеют изгибов, разрывов, нарушений целостности и размера.
- Если у стиральной машины имеются два входа для подачи воды, то температура подаваемой горячей воды не должна превышать 70 °С.

Примечание. При организации подключения к водопроводу используйте только новые шланги подачи воды, поставляемые со стиральной машиной. Запрещается использовать старые, использованные или поврежденные шланги подачи воды.

- Конец шланга слива воды должен быть закреплен в специальном приспособлении, закрепленном непосредственно на сливном отверстии или водовыпуске колена раковины.
- Запрещается пытаться нарастить шланг слива воды путем сопряжения.
- Не кладите сливной шланг стиральной машины в сосуд, ведро или раковину.
- Убедитесь, что шланг слива воды не перегнут, не деформирован, не поврежден и не удлиннен. Помните:
- Сливной шланг должен быть расположен на высоте от 60 до 100 см от поверхности пола.

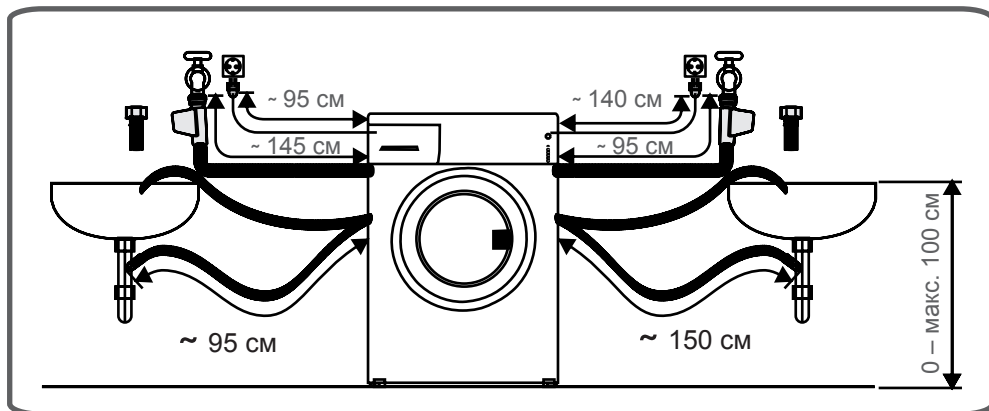
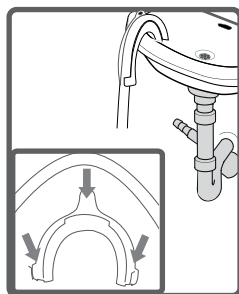
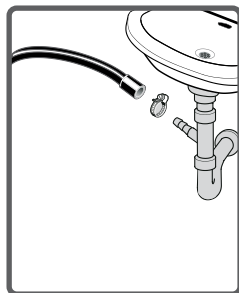

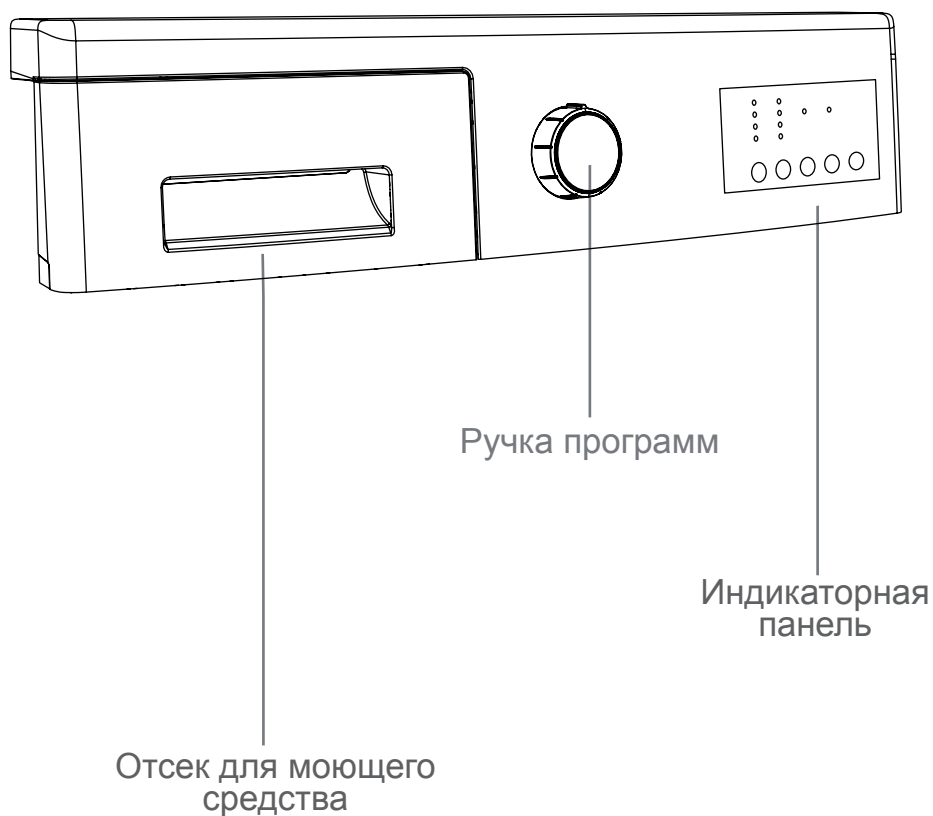

Можно использовать пластину определения уровня жидкости, если необходимо стирать белье с помощью жидкого моющего средства. Жидкие моющие средства можно использовать для всех программ без предварительной стирки. Установите лоток для жидкого моющего средства (находится внутри машины) во второе отделение отсека для моющих средств (*) и задайте количество моющего средства. (Используйте жидкое моющее средство в объеме, рекомендованном производителем этого моющего средства.) Не превышайте уровень, отмеченный меткой MAX, используйте только для жидкого моющего средства, не используйте этот лоток для порошковых моющих средств – лоток в этом случае необходимо извлечь.

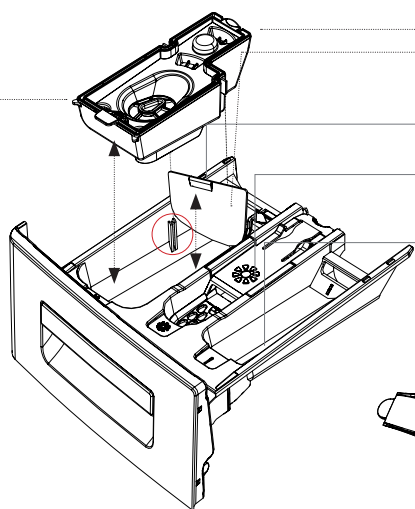
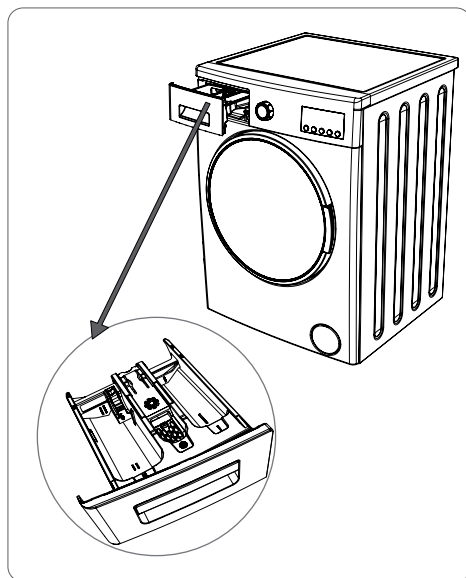

▶ Лотки для жидких моющих средств (*)

Отделение для моющего средства для основной стирки

Отделение для смягчителя

Отделение для моющего средства для предварительной стирки

Уровни в отсеке для порошкового моющего средства

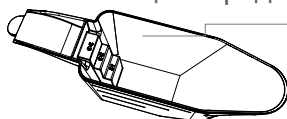

Вставки для порошкового моющего средства (*)

(*) Технические характеристики могут отличаться в зависимости от модели приобретенной машины.

ОТДЕЛЕНИЯ

Отделение для моющего средства для основной стирки

В это отделение можно помещать моющее средство (жидкое или порошкообразное), отбеливатель или другой подобный материал. При первой установке внутри машины вы найдете лоток для жидкого моющего средства. (*)

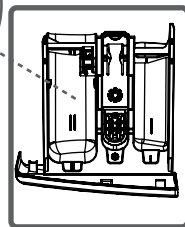
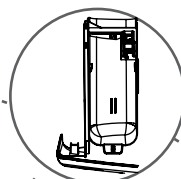

Отделение для кондиционера для ткани, крахмала, моющего средства

Для белья можно использовать смягчитель (тип и количество выбираются согласно рекомендации производителя). Иногда часть кондиционера для ткани, используемого для белья, может остаться в этом отделении. Причина в недостаточной текучести кондиционера. Для предотвращения этой ситуации рекомендуется использовать более текучие жидкие смягчители или разбавить смягчитель перед использованием.

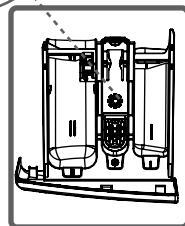
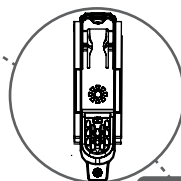

Отделение для моющего средства для предварительной стирки

Это отделение следует использовать только при выборе функции предварительной стирки. Функция предварительной стирки рекомендуется для очень грязного белья.

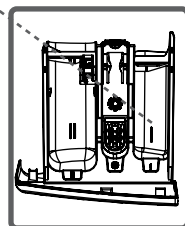
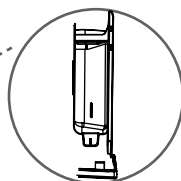

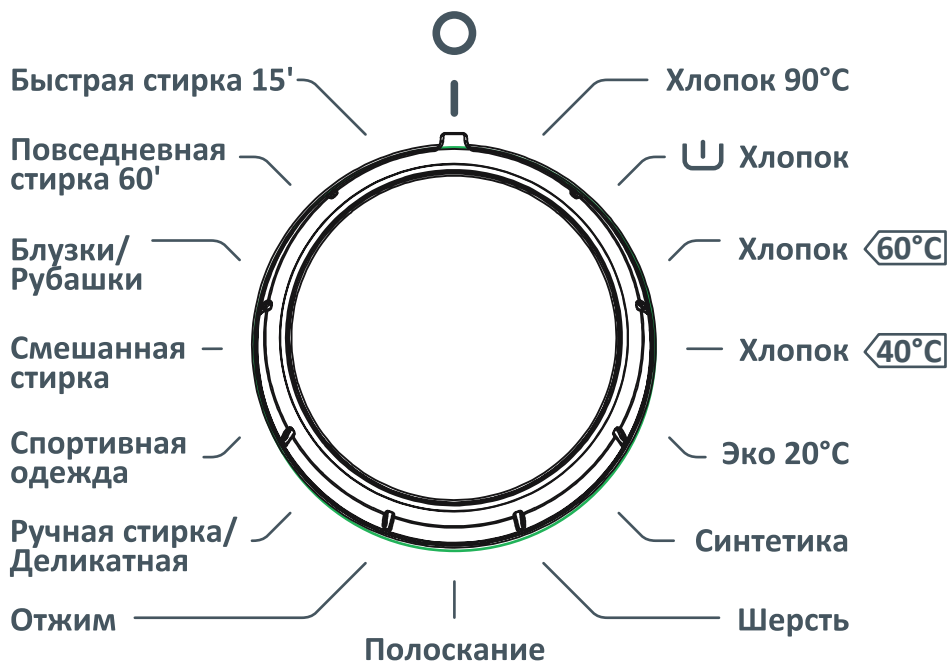

(*) Технические характеристики могут отличаться в зависимости от модели приобретенной машины.

- С помощью ручки программ осуществляется выбор программы стирки белья.
- Для выбора программы ручку можно вращать в любом направлении.
- Убедитесь, что ручка программ стоит точно на программе, которую необходимо выбрать.

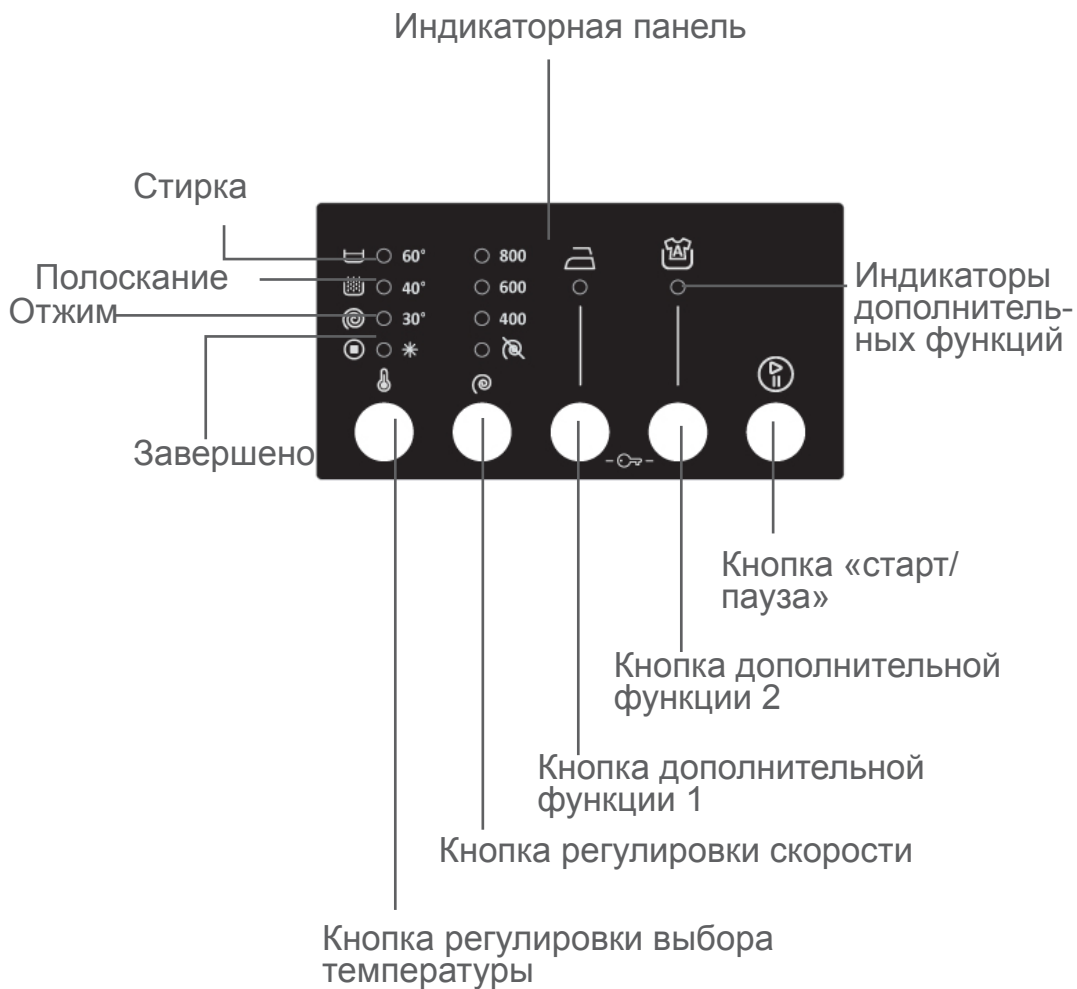



На панели индикации отображаются таймер задержки стирки, выбранная температура, выбранные дополнительные функции, а также стадия выполнения запущенной программы (состояние предварительной стирки/основной стирки , стадия полоскания , стадия отжима ).

Кроме того, на электронном дисплее отображаются предупреждения, состоящие из комбинации сигналов индикаторов, которые включаются при возникновении неисправности в машине, а также уведомления об окончании программы стирки (отображение слова Finished (Завершено)) при завершении выполнения выбранной программы стирки.

• К белью прикреплены этикетки, на которых указаны его характеристики. Чистку или стирку белья необходимо выполнять в соответствии с информацией, указанной на этой этикетке.



• Выполните сортировку белья по типу (хлопок, синтетика, деликатная ткань, шерсть и т.п.), по температуре стирки (в холодной воде, при температуре 30°, 40°, 60°, 90°) и степени загрязненности (слегка загрязненное, загрязненное, сильно загрязненное).



• Не стирайте цветное и белое белье вместе.

• При первой стирке цветное белье стирайте отдельно, т.к. оно может полинять.

• Убедитесь, что в белье или в карманах нет металлических предметов. Если есть – извлеките их.



ВНИМАНИЕ! ОСТОРОЖНО! Неисправности, вызванные попаданием посторонних предметов в машину, не подпадают под действие гарантийных обязательств.



• Застегните молнии и пуговицы.

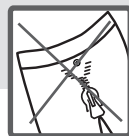

• Снимите металлические или пластиковые крючки с тюлевых или обычных штор либо поместите их в сетку или мешок для стирки и затяните его.



• Выверните текстильные изделия, такие как брюки, трикотажную одежду, футболки и тренировочные костюмы.

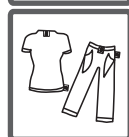

• Стирайте носки, носовые платки и другое аналогичное белье малого размера в сетке для стирки.



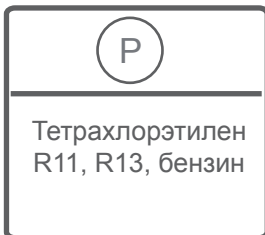
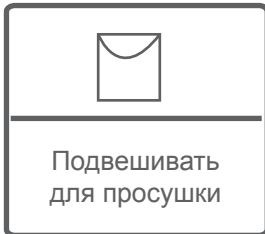
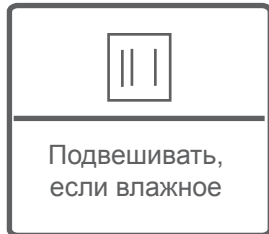
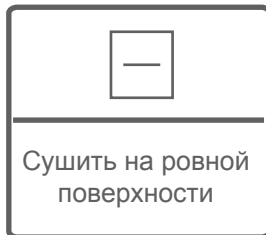

- Откройте дверку стиральной машины.....
- Положите белье в стиральную машину.

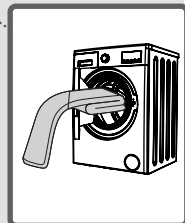
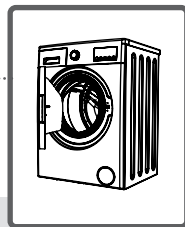

ПРИМЕЧАНИЕ. Примечание. Максимальная загрузка может различаться в зависимости от типа стираемого белья, степени загрязненности и выбранной программы. Не следует превышать максимальный вес сухого белья, указанный в таблице программ для программ стирки.

В качестве ориентира можно использовать следующую таблицу весов.

ТИП БЕЛЬЯ	ВЕС (гр)
Полотенце	200
Постельное белье	500
Халат	1200
Одеяло	700
Наволочка	200
Нижнее белье	100
Скатерть	250

- Закладывайте каждый предмет в стиральную машину отдельно.
- Убедитесь, что белье не защемило крышкой и мембранным уплотнением при закрывании дверцы стиральной машины.
- Нажмите на дверку стиральной машины, пока не будет слышен щелчок, означающий ее закрытие.

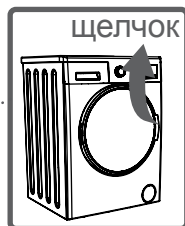

- Закрывайте дверку стиральной машины надлежащим образом, иначе стиральная машина не запустит стирку.

Количество моющего средства, закладываемого в стиральную машину, определяется по следующим критериям:

- Использование моющего средства зависит от степени загрязненности белья. Не следует выполнять предварительную стирку для слегка грязного белья, помещайте меньшее количество моющего средства во второе отделение отсека для моющего средства.
- Для более грязного белья выберите программу, включающую в себя предварительную стирку, и поместите $\frac{1}{4}$ часть моющего средства, помещаемого в отсек для моющего средства, в первое отделение отсека, а оставшиеся $\frac{3}{4}$ – во второе отделение.
- Для данной стиральной машины используйте моющие средства, предназначенные для применения в автоматических стиральных машинах. Количество моющего средства, которое следует использовать для стирки белья, указано на упаковке этого моющего средства.
- Чем выше степень жесткости воды, тем больше моющего средства следует использовать.
- При увеличении объема закладываемого белья количество используемого моющего средства также следует увеличивать.
- Поместите смягчитель в отделение для смягчителя в отсеке для моющего средства. Не превышайте уровень, отмеченный меткой MAX. Иначе смягчитель выльется в воду для стирки при наполнении.
- Концентрированные смягчители необходимо разбавить до нужной степени, перед тем как помещать их в отсек. Это необходимо сделать потому, что концентрированные вязкие смягчители забьют отверстие прохода струи и не допустят вымывания смягчителя из отделения.
- Жидкие моющие средства можно использовать для всех программ стирки, не содержащих предварительную стирку. Для этого установите пластину уровня жидкого моющего средства из пакета с принадлежностями или лоток для жидких моющих средств (*) во второе отделение отсека для моющего средства и залейте жидкое моющее средство в количестве по уровням на этой пластине. Не забудьте вытащить пластину для жидкого моющего средства.

(*) Технические характеристики могут отличаться в зависимости от модели приобретенной машины.

- Подсоедините стиральную машину к электрической сети.

- Откройте кран подачи воды.

- Откройте дверцу стиральной машины.

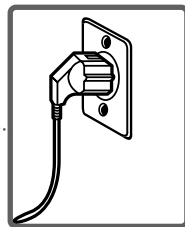

- Положите белье в стиральную машину.

- Нажмите на дверку стиральной машины, пока не будет слышен щелчок, означающий ее закрытие.

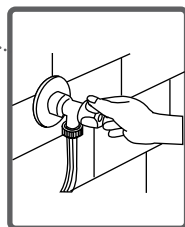

Выбор программы

Выберите программу обычной стирки для белья по таблице программ.

ДОПОЛНИТЕЛЬНЫЕ ФУНКЦИИ

Перед запуском программы можно выбрать дополнительные функции при необходимости.

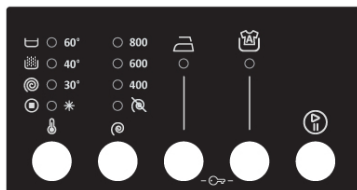

- Нажмите кнопку дополнительной функции, которую требуется выбрать.
- Если символ дополнительной функции на электронном индикаторе горит постоянно, выбранная дополнительная функция будет использована.
- Если символ дополнительной функции на электронном индикаторе мигает, выбранная дополнительная функция не может быть использована.

Причины в отказе использования

- Выбранная дополнительная функция, которую вы хотите использовать в программе стирки, не применима.
- Стиральная машина уже прошла стадию, на которой может быть выполнена дополнительная функция, которую вы хотели выбрать.
- Несовместимость с дополнительной функцией, которая была выбрана ранее.

СИСТЕМА ОПРЕДЕЛЕНИЯ ПОЛОВИННОЙ ЗАГРУЗКИ

Стиральная машина оснащена системой определения половинной загрузки.

В случае загрузки в машину белья в объеме половины или меньшим от полной возможной загрузки машины, в некоторых программах стирки стиральная машина будет работать исходя из цели экономии времени стирки, экономии потребления воды и электроэнергии.

1- Выбор температуры

Можно выбрать температуру воды для стирки с помощью кнопки регулировки температуры воды для стирки.

При выборе новой программы на панели индикаторов не будут отображаться какие-либо индикаторы температуры. При нажатии кнопки регулировки температуры на панели индикации отобразится максимальное значение температуры для выбранной программы.

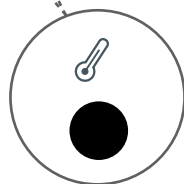
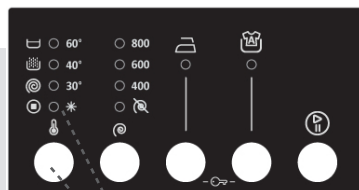

Можно постепенно понижать температуру воды для стирки от максимальной температуры, заданной для выбранной программы, и до выбора стирки в холодной воде *, нажимая кнопку регулировки температуры.

Если при настройке вы проскочили через требуемое значение температуры, можно вернуться на нужную температуру, постоянно нажимая кнопку регулировки температуры стирки.

ПРИМЕЧАНИЕ. Если выбрана программа стирки при 90°, максимальное значение температуры для выбранной программы не будет отображаться на панели индикации. При понижении значения температуры до уровней 60°, 40°, 30°, * (стирка в холодной воде) путем нажатия кнопки регулировки температуры уменьшенное значение температуры будет отображаться на панели индикации.

2. Выбор скорости отжима

Вы можете отрегулировать скорость отжима вашего белья с помощью кнопки регулировки скорости отжима.

Каждый раз, когда вы выбираете новую программу, на дисплее панели управления отображается максимальная скорость отжима. Нажимая на кнопку регулировки скорости отжима, вы можете изменить скорость отжима в выбранной программе.

Если вы пропустили нужное вам значение скорости отжима, вы можете перейти к нему, удерживая кнопку регулировки скорости отжима нажатой.

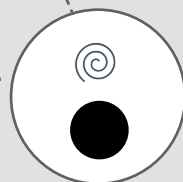
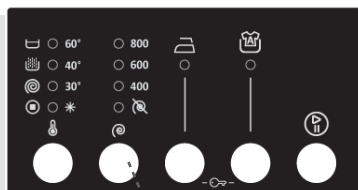

3- Легкая глажка

Чтобы белье после извлечения из стиральной машины после стирки было не сильно смятым, можно задействовать эту дополнительную функцию.

Эту программу надо включить, нажав кнопку дополнительной функции легкой глажки, когда индикатор символа  загорится.

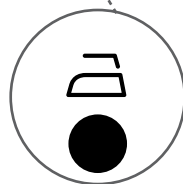
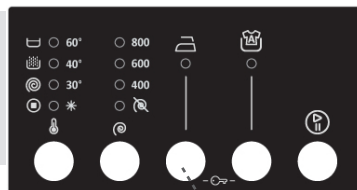

4- Противоаллергическая

В программах, в которых задействована эта дополнительная функция, будет выполнено дополнительное полоскание белья перед последним полосканием по выбранной программе.

Для включения этой программы необходимо нажать кнопку противоаллергической функции на панели индикации, когда горит индикатор символа .

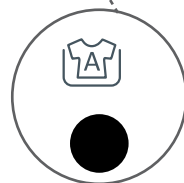
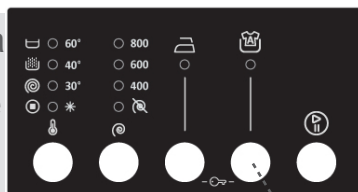

Кнопка «старт/пауза»

Нажмите кнопку старта/паузы. Вы можете запустить выбранную программу или приостановить выполнение программы. Если переключить стиральную машину в режим ожидания, индикатор старта/паузы на электронном дисплее будет мигать.

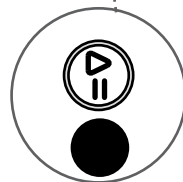
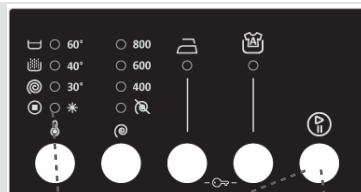

Функция защиты от детей служит для недопущения влияния на ход выполнения программы нажатий на кнопки программ или кнопки настройки функций во время выполнения стирки.

Защита от детей включается в случае одновременного нажатия кнопок дополнительных функций 3 и 4 в течение более трех секунд. При этом на дисплее загорятся индикаторы дополнительных функций.

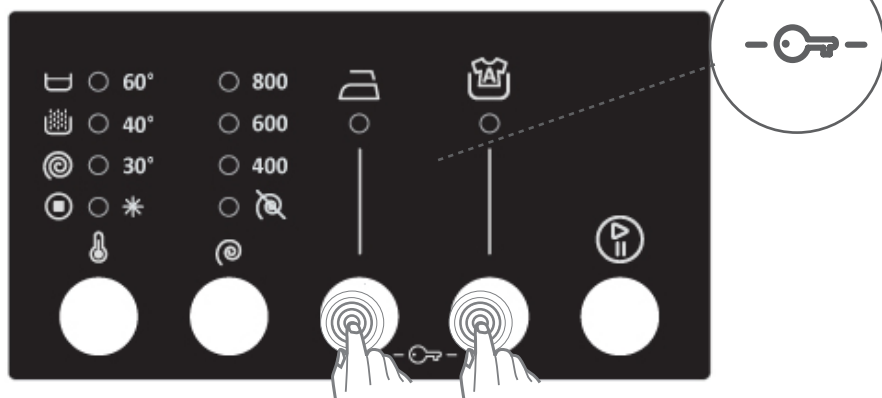

Если нажать любую кнопку при включенной функции защиты от детей, на дисплее индикаторы дополнительных функций будут мигать.

Даже если включена блокировка от детей и программа выполняется, при повороте ручки программ в положение CANCEL (ОТМЕНА) и выборе другой программы ранее выбранная программа будет продолжена с момента остановки.

Чтобы отключить ее, достаточно нажать эти же кнопки более 3 секунд. Когда защита от детей будет отключена, на дисплее будут мигать индикаторы дополнительных функций.

Для отмены любой выполняемой программы:

- 1- Переключите ручку программ в положение CANCEL (ОТМЕНА).
- 2- Стиральная машина остановит стирку, а программа будет отменена.
- 3- Чтобы слить воду, скопившуюся в стиральной машине, переведите ручку программ на любую программу.
- 4- Машина выполнит необходимые действия для слива и отменит программу.
- 5- Можно запустить стиральную машину, выбрав новую программу.

Стиральная машина остановится самостоятельно при завершении выбранной программы.

- Индикатор завершения на панели индикаторов будет мигать.

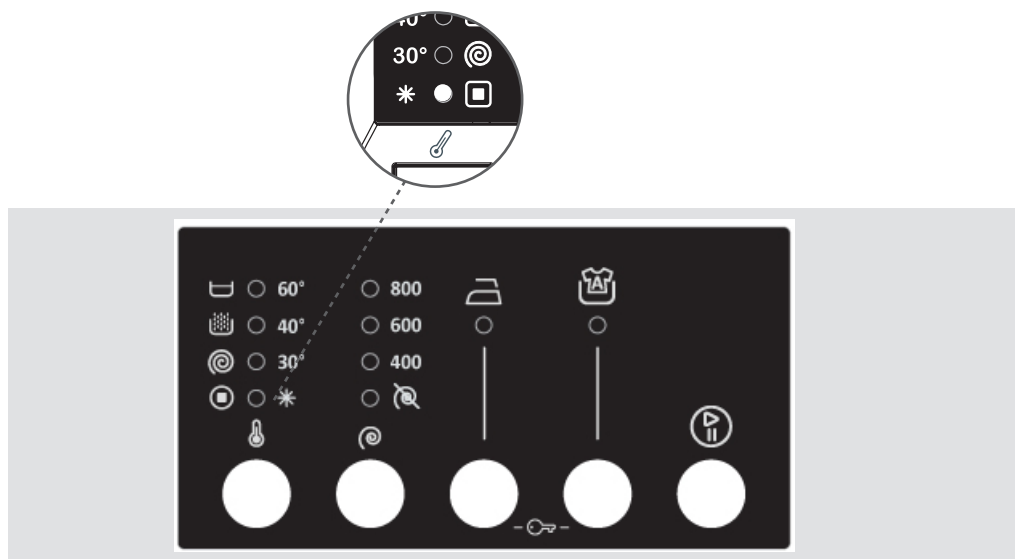

- Можно открыть дверку стиральной машины и вытащить белье.

- Оставьте дверку стиральной машины приоткрытой, чтобы внутренняя поверхность машины могла высохнуть после извлечения белья.

- Переключите ручку программ в положение CANCEL (ОТМЕНА).

- Отсоедините стиральную машину от электрической сети.

- Закройте водопроводный кран.

ХЛОПОК при 90°C

Температура стирки (°C)	90°
Максимальный вес сухого белья (кг)	4,0
Отделение для загрузки моющего средства	2
Продолжительность программы (мин.)	185
Тип стирки / описание	Очень загрязненные хлопковые и льняные ткани. (Нижнее белье, постельное белье, скатерти, полотенца (макс. 2,0 кг), халаты и т.п.)

Предварительная стирка хлопка при 60°C

Температура стирки (°C)	60°
Максимальный вес сухого белья (кг)	4,0
Отделение для загрузки моющего средства	1 и 2
Продолжительность программы (мин.)	150
Тип стирки / описание	Загрязненные хлопковые и льняные ткани. (Нижнее белье, постельное белье, скатерти, полотенца (макс. 2,0 кг), халаты и т.п.)

ПРИМЕЧАНИЕ. ПРОДОЛЖИТЕЛЬНОСТЬ ВЫПОЛНЕНИЯ ПРОГРАММЫ МОЖЕТ БЫТЬ ИЗМЕНЕНА В ЗАВИСИМОСТИ ОТ МАССЫ БЕЛЬЯ, ВОДОПРОВОДНОЙ ВОДЫ, НАРУЖНОЙ ТЕМПЕРАТУРЫ И ВЫБРАННЫХ ДОПОЛНИТЕЛЬНЫХ ФУНКЦИЙ.

ХЛОПОК при 60°C

Температура стирки (°C)	60°
Максимальный вес сухого белья (кг)	4,0
Отделение для загрузки моющего средства	2
Продолжительность программы (мин.)	170
Тип стирки / описание	Загрязненные хлопковые и льняные ткани. (Нижнее белье, постельное белье, скатерти, полотенца (макс. 2,0 кг), халаты и т.п.)

ХЛОПОК при 40°C

Температура стирки (°C)	40°
Максимальный вес сухого белья (кг)	4,0
Отделение для загрузки моющего средства	2
Продолжительность программы (мин.)	165
Тип стирки / описание	Загрязненные хлопковые и льняные ткани. (Нижнее белье, постельное белье, скатерти, полотенца (макс. 2,0 кг), халаты и т.п.)

ПРИМЕЧАНИЕ. ПРОДОЛЖИТЕЛЬНОСТЬ ВЫПОЛНЕНИЯ ПРОГРАММЫ МОЖЕТ БЫТЬ ИЗМЕНЕНА В ЗАВИСИМОСТИ ОТ МАССЫ БЕЛЬЯ, ВОДОПРОВОДНОЙ ВОДЫ, НАРУЖНОЙ ТЕМПЕРАТУРЫ И ВЫБРАННЫХ ДОПОЛНИТЕЛЬНЫХ ФУНКЦИЙ.

ЭКО при 20°C

Температура стирки (°C)	20°
Максимальный вес сухого белья (кг)	2,0
Отделение для загрузки моющего средства	2
Продолжительность программы (мин.)	98
Тип стирки / описание	Слабо загрязненные хлопковые и льняные ткани. (Нижнее белье, простыни, скатерти, полотенца (макс. 2 кг), халаты и т.п.)

СИНТЕТИКА при 40°C

Температура стирки (°C)	40°
Максимальный вес сухого белья (кг)	2,0
Отделение для загрузки моющего средства	2
Продолжительность программы (мин.)	91
Тип стирки / описание	Очень загрязненные или смешанные синтетические ткани. (Нейлоновые носки, рубашки, блузки, брюки с содержанием синтетических волокон и т.п.)

ПРИМЕЧАНИЕ. ПРОДОЛЖИТЕЛЬНОСТЬ ВЫПОЛНЕНИЯ ПРОГРАММЫ МОЖЕТ БЫТЬ ИЗМЕНЕНА В ЗАВИСИМОСТИ ОТ МАССЫ БЕЛЬЯ, ВОДОПРОВОДНОЙ ВОДЫ, НАРУЖНОЙ ТЕМПЕРАТУРЫ И ВЫБРАННЫХ ДОПОЛНИТЕЛЬНЫХ ФУНКЦИЙ.

ШЕРСТЬ при 30°C

Температура стирки (°C)	30°
Максимальный вес сухого белья (кг)	1,0
Отделение для загрузки моющего средства	2
Продолжительность программы (мин.)	50
Тип стирки / описание	Шерстяная одежда с допуском к машинной стирке на этикетках.

ПОЛОСКАНИЕ

Температура стирки (°C)	-
Максимальный вес сухого белья (кг)	4,0
Отделение для загрузки моющего средства	-
Продолжительность программы (мин.)	36
Тип стирки / описание	Если требуется дополнительное полоскание белья после завершения стирки, можно использовать эту программу для белья любого типа.

ПРИМЕЧАНИЕ. ПРОДОЛЖИТЕЛЬНОСТЬ ВЫПОЛНЕНИЯ ПРОГРАММЫ МОЖЕТ БЫТЬ ИЗМЕНЕНА В ЗАВИСИМОСТИ ОТ МАССЫ БЕЛЬЯ, ВОДОПРОВОДНОЙ ВОДЫ, НАРУЖНОЙ ТЕМПЕРАТУРЫ И ВЫБРАННЫХ ДОПОЛНИТЕЛЬНЫХ ФУНКЦИЙ.

ОТЖИМ

Температура стирки (°C)	-
Максимальный вес сухого белья (кг)	4,0
Отделение для загрузки моющего средства	-
Продолжительность программы (мин.)	15
Тип стирки / описание	Если требуется дополнительный отжим белья после завершения стирки, можно использовать эту программу для белья любого типа.

ДЕЛИКАТНАЯ СТИРКА при 30°C

Температура стирки (°C)	30°
Максимальный вес сухого белья (кг)	1,0
Отделение для загрузки моющего средства	2
Продолжительность программы (мин.)	91
Тип стирки / описание	Белье, рекомендуемое для ручной стирки, или белье из деликатных тканей.

ПРИМЕЧАНИЕ. ПРОДОЛЖИТЕЛЬНОСТЬ ВЫПОЛНЕНИЯ ПРОГРАММЫ МОЖЕТ БЫТЬ ИЗМЕНЕНА В ЗАВИСИМОСТИ ОТ МАССЫ БЕЛЬЯ, ВОДОПРОВОДНОЙ ВОДЫ, НАРУЖНОЙ ТЕМПЕРАТУРЫ И ВЫБРАННЫХ ДОПОЛНИТЕЛЬНЫХ ФУНКЦИЙ.

СПОРТИВНАЯ ОДЕЖДА при 30°C

Температура стирки (°C)	30°
Максимальный вес сухого белья (кг)	2,0
Отделение для загрузки моющего средства	2
Продолжительность программы (мин.)	80
Тип стирки / описание	Спортивная одежда.

РАЗНОЕ при 30°C

Температура стирки (°C)	30°
Максимальный вес сухого белья (кг)	2,0
Отделение для загрузки моющего средства	2
Продолжительность программы (мин.)	84
Тип стирки / описание	Допускается совместная стирка загрязненных вещей из хлопчатобумажных, цветных и льняных тканей.

ПРИМЕЧАНИЕ. ПРОДОЛЖИТЕЛЬНОСТЬ ВЫПОЛНЕНИЯ ПРОГРАММЫ МОЖЕТ БЫТЬ ИЗМЕНЕНА В ЗАВИСИМОСТИ ОТ МАССЫ БЕЛЬЯ, ВОДОПРОВОДНОЙ ВОДЫ, НАРУЖНОЙ ТЕМПЕРАТУРЫ И ВЫБРАННЫХ ДОПОЛНИТЕЛЬНЫХ ФУНКЦИЙ.

РУБАШКИ при 60°C

Температура стирки (°C)	60°
Максимальный вес сухого белья (кг)	2,0
Отделение для загрузки моющего средства	2
Продолжительность программы (мин.)	106
Тип стирки / описание	Допускается совместная стирка загрязненных рубашек и блузок из хлопчатобумажных, синтетических и смешанных синтетических тканей.

60-минутная ЕЖЕДНЕВНАЯ при 60°C

Температура стирки (°C)	60°
Максимальный вес сухого белья (кг)	1,5
Отделение для загрузки моющего средства	2
Продолжительность программы (мин.)	60
Тип стирки / описание	Программа для стирки загрязненных вещей из хлопчатобумажных, цветных и льняных тканей в течение 60 минут при 60 °C.

Если приобретенная стиральная машина оснащена дополнительной функцией быстрой стирки, то при загрузке стиральной машины бельем весом 2 кг или менее, стиральная машина автоматически выполнит стирку в течение 30 минут.

ПРИМЕЧАНИЕ. ПРОДОЛЖИТЕЛЬНОСТЬ ВЫПОЛНЕНИЯ ПРОГРАММЫ МОЖЕТ БЫТЬ ИЗМЕНЕНА В ЗАВИСИМОСТИ ОТ МАССЫ БЕЛЬЯ, ВОДОПРОВОДНОЙ ВОДЫ, НАРУЖНОЙ ТЕМПЕРАТУРЫ И ВЫБРАННЫХ ДОПОЛНИТЕЛЬНЫХ ФУНКЦИЙ.

15-минутная БЫСТРАЯ при 30°C

Температура стирки (°C)	30°
Максимальный вес сухого белья (кг)	2,0
Отделение для загрузки моющего средства	2
Продолжительность программы (мин.)	15
Тип стирки / описание	Стирку слегка загрязненных хлопчатобумажных, цветных и льняных тканей можно выполнить всего за 15 минут.

ПРИМЕЧАНИЕ. Поскольку цикл стирки короткий, требуется меньшее количество моющего средства по сравнению с другими программами. Время выполнения программы увеличится, если машина определит несбалансированную загрузку. После выполнения цикла стирки открыть дверцу стиральной машины можно будет только через 2 минуты. (Задержка в 2 минуты, необходимая для получения возможности открытия дверки стиральной машины, не включена в общее время цикла стирки.)

ПРИМЕЧАНИЕ. ПРОДОЛЖИТЕЛЬНОСТЬ ВЫПОЛНЕНИЯ ПРОГРАММЫ МОЖЕТ БЫТЬ ИЗМЕНЕНА В ЗАВИСИМОСТИ ОТ МАССЫ БЕЛЬЯ, ВОДОПРОВОДНОЙ ВОДЫ, НАРУЖНОЙ ТЕМПЕРАТУРЫ И ВЫБРАННЫХ ДОПОЛНИТЕЛЬНЫХ ФУНКЦИЙ.

Отсоедините стиральную машину от электрической сети перед тем, как начать процедуру обслуживания или очистки стиральной машины.

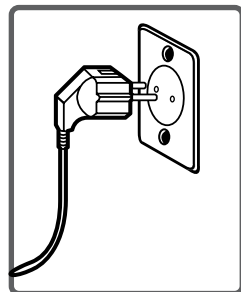

Перекройте кран подачи воды, перед тем как начать процедуру обслуживания или очистки стиральной машины.

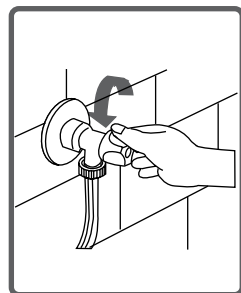

ВНИМАНИЕ! Детали стиральной машины могут быть повреждены, если использовать очистители, содержащие растворяющие вещества.

Запрещается использовать чистящие средства с растворяющими веществами.

Фильтры, препятствующие попаданию посторонних частиц из воды в стиральную машину, установлены как со стороны водопроводного крана, так и на концах водяных клапанов у отверстий для подсоединения водяных шлангов стиральной машины.

Если машина не может получить достаточное количество воды несмотря на то, что водопроводный кран открыт, следует очистить эти фильтры. (Рекомендуется прочищать фильтр насоса каждые 2 месяца.)

- Отсоедините впускные шланги от машины.
- Снимите фильтры с водяных вводов с помощью плоскогубцев, а затем очистите их с помощью щетки в воде.
- Разберите фильтры со стороны водопроводного крана (на входе в шланги подачи воды) вручную и прочистите их.
- Очищенные фильтры можно установить на место в порядке, обратном снятию.

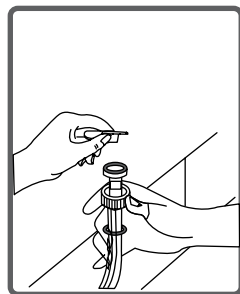
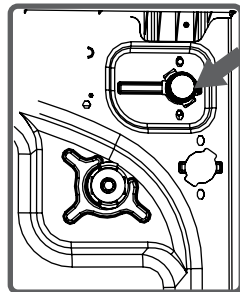

ВНИМАНИЕ!

Фильтры на клапанах подачи воды могут быть забиты из-за загрязненного водопроводного крана или отсутствия необходимого обслуживания, либо фильтры могут быть сломаны, что позволит воде постоянно поступать в машину. 

Прорывы, которые могут возникнуть по этим причинам, не подпадают под действие гарантийных обязательств.

В машине установлена система фильтрации, которая не допускает попадания ворса, оставшегося от белья, и мелких материалов в насос во время слива после завершения стирки, что обеспечивает длительный срок службы насоса. Рекомендуется прочищать фильтр насоса каждые 2 месяца. Для очистки фильтра:

- Чтобы открыть крышку фильтра, можно использовать лопаточку для порошкообразного моющего средства (*) или пластину уровня жидкого моющего средства, поставляемую с машиной.

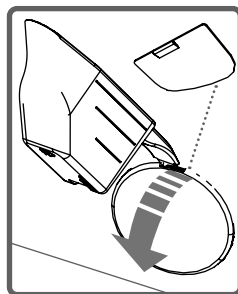

- Вставьте кончик пластиковой детали в зазор между крышкой насоса и надавите его назад. Это приведет к открытию крышки.

- Перед открытием крышки фильтра подставьте сосуд перед крышкой фильтра для предотвращения протечки на пол воды, оставшейся в машине.

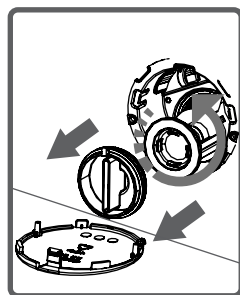

- Ослабьте крышку фильтра, повернув ее против часовой стрелки, затем слейте воду.

Примечание. Емкость для воды может потребоваться опорожнять несколько раз, в зависимости от объема воды в машине.

(*) Технические характеристики могут отличаться в зависимости от модели приобретенной машины.

- Прочистите фильтр от посторонних частиц с помощью щетки.

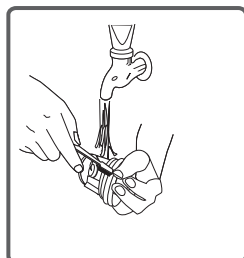

- После очистки фильтра установите крышку фильтра и затяните ее, вращая по часовой стрелке.

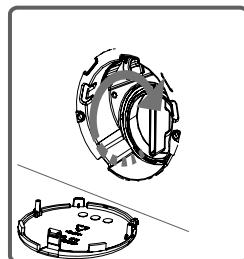

- При закрытии крышки насоса убедитесь, что детали на внутренней стороне крышки соответствуют отверстиям на стороне передней панели.

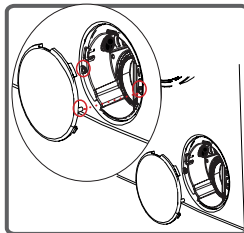

- Установка крышки насоса на места может быть выполнена в порядке, обратном снятию.

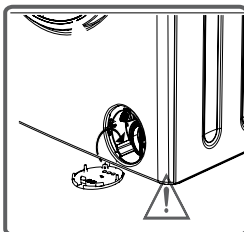

ОСТОРОЖНО!
Вода в насосе может быть горячей!
Подождите, пока она остынет.

Моющие средства могут оставлять осадок в отсеке для моющих средств и корпусе отсека с течением времени. Чтобы очистить образовавшийся осадок, периодически выполняйте разборку отсека для моющих средств. Рекомендуется прочищать фильтр насоса каждые 2 месяца. Для отсоединения отсека для моющих средств:

- Вытяните отсек для моющих средств до конца
- Продолжайте вытаскивать, надавливая на секцию, показанную ниже, в отсеке для моющих средств, вытягивайте и снимите отсек для моющих средств.

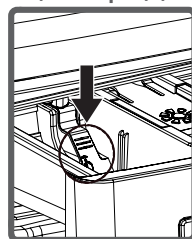
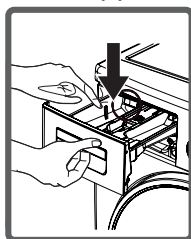
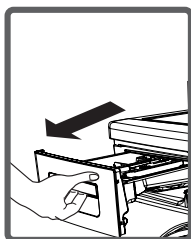

- Промойте с использованием щетки.
- Соберите осадки в корпусе отсека для моющих средств, не допуская их падения внутрь стиральной машины.
- Соберите отсек для моющих средств, предварительно вытерев его полотенцем или сухой тканью.
- Запрещается мыть отсек для моющих средств в посудомоечной машине.



Лотки для жидких моющих средств (*)

Вытащите лоток с уровнем для жидких моющих средств для очистки и обслуживания, как показано на рисунке, и хорошо очистите его от остатков моющих средств. Установите лоток обратно на свое место. Убедитесь, что внутри не осталось остатков.

(*) Технические характеристики могут отличаться в зависимости от модели приобретенной машины.

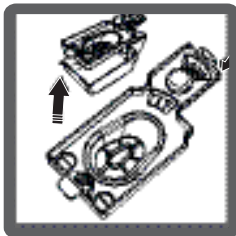
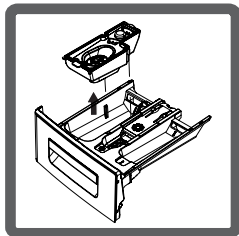

Отделение для кондиционера

Вытяните отсек для моющих средств. Откройте и вытяните крышку отделения для кондиционера, тщательно очистите его от остатков кондиционера. Установите чистую крышку отделения для кондиционера на место. Проверьте правильность установки.

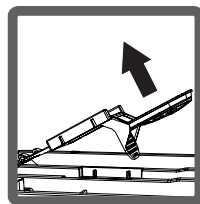
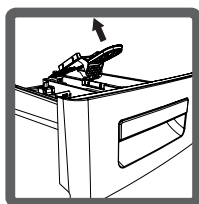
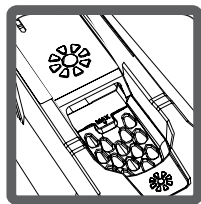

Корпус

Выполните очистку внешнего корпуса стиральной машины теплой водой с невоспламеняемым чистящим средством, которое не будет царапать корпус стиральной машины. После промывки небольшим количеством воды вытрите насухо мягкой и сухой тканью.

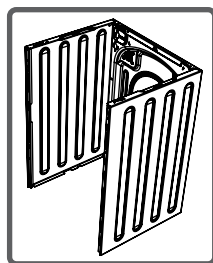

Барaban

Не оставляйте металлические предметы, такие как иголки, скрепки для бумаг, монеты и т.п., в стиральной машине. Эти предметы вызовут образование пятен ржавчины в барабане. Чтобы счистить такие пятна ржавчины, используйте не содержащее хлора чистящее средство. При этом следуйте рекомендациям производителя данного чистящего средства. Запрещается использовать проволочную щетку или аналогичные твердые предметы для очистки пятен ржавчины.

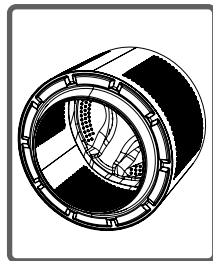

Все операции по ремонту, необходимые для стиральной машины, должны выполняться представителями авторизованной сервисной службы. Если требуется ремонт стиральной машины или устранить неисправность самостоятельно на основе приведенной здесь информации не удастся, выполните следующие действия:

- Отсоедините стиральную машину от электрической сети.
- Закройте водопроводный кран.

НЕПОЛАДКА	ВОЗМОЖНАЯ ПРИЧИНА	УСТРАНЕНИЕ НЕПОЛАДОК
Стиральная машина не запускается.	Штепсельная вилка не включена в розетку.	Подсоедините к электросети.
	Перегорание предохранителя...	Замените предохранители.
	Отключение электричества.	Проверьте электропитание в сети.
	Кнопка пуска/паузы не нажата.	Нажмите кнопку пуска/паузы.
	Программа переведена в положение «стоп».	Переключите ручку программ в желаемое положение.
	Дверка стиральной машины не закрыта полностью...	Закройте дверку стиральной машины.
Стиральная машина не заливает воду.	Кран подачи воды перекрыт.	Откройте водопроводный кран.
	Может быть согнут шланг подачи воды.	Проверьте шланг подачи воды, разогните его.
	Шланга впуска воды засорен.	Прочистите фильтры шланга впуска воды. (*)
	Засорен фильтр на входном клапане.	Прочистите фильтры входных клапанов. (*)
	Дверка стиральной машины не закрыта полностью...	Закройте дверку стиральной машины.

(*) См. главу, посвященную обслуживанию и очистке стиральной машины.

НЕПОЛАДКА	ВОЗМОЖНАЯ ПРИЧИНА	УСТРАНЕНИЕ НЕПОЛАДОК
<p>Стиральная машина не сливает воду.</p>	<p>Сливной шланг забит или перегнут.</p>	<p>Проверьте сливной шланг на предмет чистоты и отсутствие перегибов.</p>
	<p>Засорен фильтр насоса.</p>	<p>Очистите фильтр насоса. (*)</p>
	<p>Белье уложено в машину неравномерно</p>	<p>Уложите белье в машине равномерно.</p>
<p>Вибрация стиральной машины.</p>	<p>Ножки стиральной машины не отрегулированы.</p>	<p>Отрегулируйте ножки стиральной машины. (**)</p>
	<p>Предохранительные упоры, установленные для транспортировки, не отсоединены.</p>	<p>Отсоедините предохранительные упоры от стиральной машины. (**)</p>
	<p>Малое количество белья.</p>	<p>Это не будет препятствовать работе стиральной машины.</p>
	<p>Машина перегружена бельем или белье уложено неравномерно.</p>	<p>Не допускайте нахождения машины на твердых поверхностях.</p>
	<p>Стиральная машина стоит на твердой поверхности.</p>	<p>Избегайте установки машины на жесткие поверхности. При установке машины необходимо оставить 2 см между машиной и стенами или жесткими поверхностями.</p>

(*) См. главу, посвященную обслуживанию и очистке стиральной машины.

(**) См. главу, посвященную установке стиральной машины.

НЕПОЛАДКА	ВОЗМОЖНАЯ ПРИЧИНА	УСТРАНЕНИЕ НЕПОЛАДОК
<p>В отсеке для моющего средства образуется избыточное количество пены.</p>	<p>Используется избыточное количество моющего средства.</p>	<p>Нажмите кнопку пуска/паузы. Для устранения образования пены смешайте ложку смягчителя с половиной литра воды и залейте смесь в отсек для моющего средства. Через 5-10 минут нажмите кнопку пуска/паузы снова. При следующей стирке скорректируйте дозу моющего средства соответствующим образом.</p>
	<p>Использовано неподходящее моющее средство.</p>	<p>Используйте моющие средства, предназначенные для применения в автоматических стиральных машинах.</p>
<p>Неудовлетворительный результат стирки.</p>	<p>Степень загрязненности белья не соответствует выбранной программе стирки.</p>	<p>Выберите программу, соответствующую степени загрязненности белья. (См. таблицу программ.)</p>
	<p>Количество используемого моющего средства недостаточное.</p>	<p>Скорректируйте количество моющего средства с учетом объема и степени загрязненности белья.</p>
	<p>В машину уложено белья сверх ограничения на максимальную загрузку.</p>	<p>Загружайте стиральную машину бельем, объем которого не превышает максимальную загрузку.</p>

НЕПОЛАДКА	ВОЗМОЖНАЯ ПРИЧИНА	УСТРАНЕНИЕ НЕПОЛАДОК
Неудовлетворительный результат стирки.	Жесткая вода. (Загрязненная, известковая вода и т.п.)	Скорректируйте количество моющего средства с учетом указаний производителя моющего средства.
	Белье распределено в стиральной машине неоднородно.	Распределите белье по стиральной машине надлежащим образом и однородно.
После заполнения машины водой вода сливается.	Конец шланга слива воды находится слишком низко для машины.	Установите шланг слива воды на соответствующую высоту. (**)
Во время стирки не видно воды в барабане.	Не является неполадкой. Вода не видна из-за барабана.	—————
На белье остаются остатки моющего средства.	Нерастворенные частицы некоторых моющих средств могут застревать в белье и выглядеть как белые пятна.	Выполните дополнительное полоскание настроив стиральную машину на программу «Полоскание» или очистите пятно с помощью щетки после сушки белья.
Серые пятна на белье.	Причиной возникновения таких пятен может быть масло, крем или мази.	При следующей стирке заложите максимальную дозу моющего средства, рекомендуемую производителем этого моющего средства.

(**) См. главу, посвященную установке стиральной машины.

НЕПОЛАДКА	ВОЗМОЖНАЯ ПРИЧИНА	УСТРАНЕНИЕ НЕПОЛАДОК
<p>Отжим не выполняется или выполняется с запаздыванием.</p>	<p>Не является неполадкой. Срабатывает система управления несбалансированной нагрузкой.</p>	<p>Система управления несбалансированной нагрузкой пытается распределить белье однородно. Отжим начнется только после распределения белья. В следующий раз загружайте белье в стиральную машину так, чтобы оно было уравновешено.</p>

Стиральная машина оснащена системами, которые могут как предпринимать некоторые защитные действия, так и информировать пользователя в случае каких-либо нарушений в работе посредством постоянно выполняемой самопроверки во время стирки.

КОД НЕИСПРАВНОСТИ	ВОЗМОЖНАЯ НЕПОЛАДКА	НЕОБХОДИМОЕ ДЕЙСТВИЕ
<p>E01</p> 	<p>Дверка стиральной машины оставлена открытой.</p>	<p>Закройте дверку стиральной машины. Если машина продолжает отображать неисправность, выключите машину, отсоедините от электросети и немедленно обратитесь в ближайший авторизованный сервисный центр.</p>
<p>E02</p> 	<p>Давление воды или уровень воды внутри машины низкие.</p>	<p>Откройте водопроводный кран. Подача водопроводной воды может быть перекрыта. Если проблема не будет устранена, машина остановится через некоторое время автоматически. Отсоедините стиральную машину от электросети, перекройте водопроводный кран и обратитесь в ближайший авторизованный сервисный центр.</p>
<p>E03</p> 	<p>Неисправен насос или фильтр насоса забит, или неисправна электрическая цепь насоса.</p>	<p>Очистите фильтр насоса. Если проблема не устранилась, обратитесь в ближайший авторизованный сервисный центр. (*)</p>
<p>E04</p> 	<p>В машине избыточное количество воды.</p>	<p>Стиральная машина должна сливать воду самостоятельно. После выполнения слива включите машину и отсоедините ее от электропитания. Перекройте водопроводный кран и обратитесь в ближайший авторизованный сервисный центр.</p>

(*) См. главу, посвященную обслуживанию и очистке стиральной машины.

Алкогольные напитки: область пятна необходимо сначала застирать в холодной воде, а затем протереть глицерином и водой и промыть водой, смешанной с уксусом.

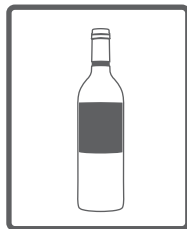

Обувной крем: пятно следует осторожно стереть, не повреждая ткань, протереть и промыть с моющим средством. Если удалить пятно не удастся, его следует протереть смесью, полученной путем добавления 1 части спирта (96-градусного) в 2 части воды, а затем промыть теплой водой.

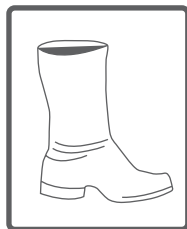

Чай и кофе: натяните область ткани с пятном на отверстие бутылки, залейте пятно настолько горячей водой, насколько может выдержать ткань. Если позволяет ткань, очистить отбеливателем.



Шоколад и какао: после погружения ткани в холодную воду и потерев ее с мылом или моющим средством, промойте при максимальной температуре воды, которую может выдержать ткань. В случае, если масляное пятно остается видимым, очистите медицинским кислородом (3 %).



Томатная паста: стереть засохшие частицы, не повреждая ткань, погрузить ее в воду на 30 минут, а затем потереть и простирать в моющем средстве.

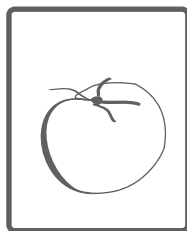

Жидкое яйцо: удалить высохшие остатки с ткани, затем протереть губкой или мягкой тканью, периодически погружая в холодную воду. Потрите с моющим средством, простирайте с разбавленным отбеливателем.

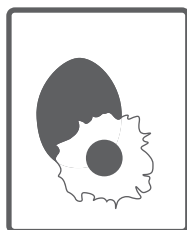

Пятна смазки и масла: вначале вытрите остатки. Потрите пятно с моющим средством и простирайте его в теплой мыльной воде.



Горчица: нанесите глицерин на область пятна. Потрите с моющим средством и простирайте. Если пятно не удастся удалить, протрите спиртом. (Для синтетических и цветных тканей используйте смесь из 1 части чистого спирта и 2 частей воды.)

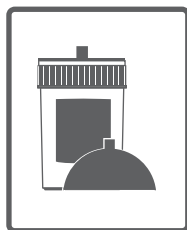

Фрукты: натяните область с пятном на горлышко бутылки, промойте холодной водой. Не лейте горячую воду на пятно. Протрите холодной водой и нанесите глицерин. Дайте постоять 1-2 часа, затем протрите несколькими каплями белого уксуса и промойте.

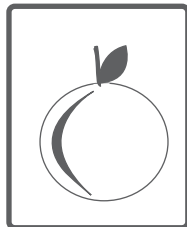

Следы травы: протрите загрязненный участок моющим средством. Если ткань допускает отбеливание, промойте с отбеливателем. Протрите шерстяную ткань спиртом. (Для цветных тканей используйте смесь из 1 части чистого спирта и 2 частей воды.)



Масляная краска: пятно следует удалить путем нанесения растворителя до высыхания. Затем его следует вытереть моющим средством и промыть.

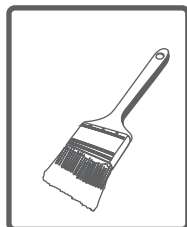

Следы подгорания: если ткань допускает нанесение отбеливателя, можно добавить отбеливатель в воду для стирки. Для шерстяной ткани одежду предварительно погружают в медицинский кислород, который должен покрыть пятно, а затем прогладить одежду через сухую ткань. Затем следует простирать и хорошо прополоскать.



Пятно крови: погрузите ткань в холодную воду на 30 минут. Если пятно не удаляется, погрузите в смесь воды и нашатырного спирта (3 ложки нашатырного спирта на 4 литра воды) на 30 минут.

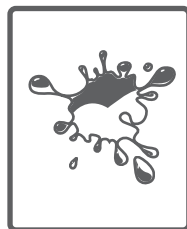

Крем, мороженое и молоко: погрузите ткань в холодную воду и потрите область пятна с моющим средством. Если пятно не удаляется, нанесите отбеливатель в количестве, подходящем для данной ткани. (Не используйте отбеливатель для цветных тканей.)



Интимные пятна: должны быть очищены как можно скорее. Пятно следует промыть водой с моющим средством, если оно не удаляется, протереть медицинским кислородом (3 %).

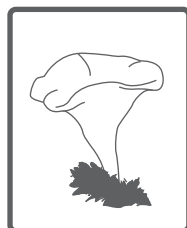

Чернила: подставить область с пятном под проточную воду, дождаться, пока поток воды перестанет окрашиваться. Затем протереть водой с соком лимона и моющим средством, выдержать 5 минут и простирать.

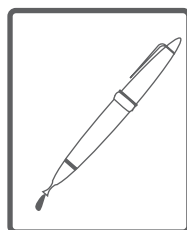



Потребление электроэнергии и воды может отличаться в зависимости от давления воды, жесткости воды, температуры воды, температуры окружающей среды, объема белья, выбора дополнительных функций, колебаний напряжения. Для снижения потребления электроэнергии и воды используйте стиральную машину с загрузкой белья в количестве, рекомендованном для выбранной программы стирки, стирайте слегка загрязненное белье и выполняйте ежедневную стирку по программе короткой стирки, периодически выполняйте операции по обслуживанию и очистке стиральной машины, используйте стиральную машину в часы льготного энергопотребления, установленные поставщиком электроэнергии.

Этот символ на изделии или упаковке означает, что изделие не подлежит переработке с бытовым мусором. Вместо этого изделие следует доставить на соответствующий пункт сбора для переработки электрического и электронного оборудования.

Вы несете ответственность за недопущение негативного влияния на окружающую среду, которое в конечном итоге влияет на экологию и здоровье людей. Это влияние усиливается из-за неправильных процедур по утилизации. Соблюдая правила надлежащего уничтожения оборудования, вы уменьшаете это влияние.

Использование поработанных материалов помогает сохранять природные ресурсы.

Для получения дополнительных сведений об утилизации данного изделия обратитесь в местную городскую службу по утилизации бытовых отходов или в магазин, в котором было приобретено данное изделие.

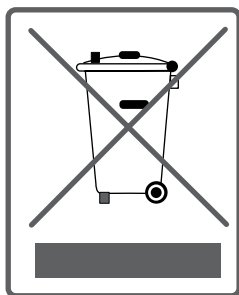

«Дата производства зашифрована в номере, указанном в левом нижнем углу этикетки, расположенной на продукте. Например, 20843130140419 0000, где 14 означает год, 04 месяц, 19 день»

«Вестель Беяз Ешья Санайи,
Ве Тиджарет А.С.»
Адрес: Организе Санайи Болгеси
45030 Маниса / ТУРЦИЯ
Тел: (+90) 236 226 30 00
Факс (+90) 236 226 32 15
www.vestel.ru

Made in Turkey
Vestel Beyaz Esya San, Ve Tic A.S.
Adress: Organize Sanayi Bolgesi
45030 Manisa / TURKEY
Tel: (+90) 236 226 30 00
FAX (+90) 236 226 32 15

Импортер
ООО «Вестел - СНГ»
601655 г. Александров
Владимирская обл.,
ул. Гагарина д.16
Тел: (495) 980 50 43
Факс: (49244) 6 91 68
www.vestel.ru

EAC