

<b>DE</b>	<b>Weintemperierschrank</b> Bedienungsanleitung . . . . .	11
<b>EN</b>	<b>Wine cellar</b> Operating manual . . . . .	35
<b>FR</b>	<b>Cave de service</b> Notice d'utilisation . . . . .	58
<b>ES</b>	<b>Bodega de vino</b> Instrucciones de uso . . . . .	85
<b>IT</b>	<b>Armadio climatizzato</b> Istruzioni per l'uso . . . . .	111
<b>NL</b>	<b>Wijnklimaatkast</b> Gebruiksaanwijzing . . . . .	136
<b>DA</b>	<b>Vintempereringsskab</b> Betjeningsvejledning . . . . .	160
<b>SV</b>	<b>Vintempererings-skåp</b> Bruksanvisning . . . . .	184
<b>NO</b>	<b>Vintempererings-skap</b> Bruksanvisning . . . . .	207
<b>FI</b>	<b>Viinikaappi</b> Käyttöohje . . . . .	231
<b>PT</b>	<b>Armário térmico para vinhos</b> Manual de instruções. . . . .	254
<b>RU</b>	<b>Винный шкаф</b> Инструкция по эксплуатации. . . . .	279
<b>PL</b>	<b>Piwnica na wino</b> Instrukcja obsługi. . . . .	306

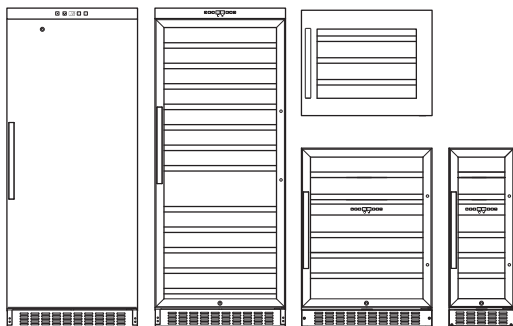

## MaCave

### S 17G, S 24G, S 46G, S 118G, ST 198D

<b>CS</b>	<b>Vinotéka</b> Návod k obsluze . . . . .	331
<b>SK</b>	<b>Temperovaná vinotéka</b> Návod na obsluhu. . . . .	355
<b>HU</b>	<b>Borhűtő szekrény</b> Használati utasítás . . . . .	379



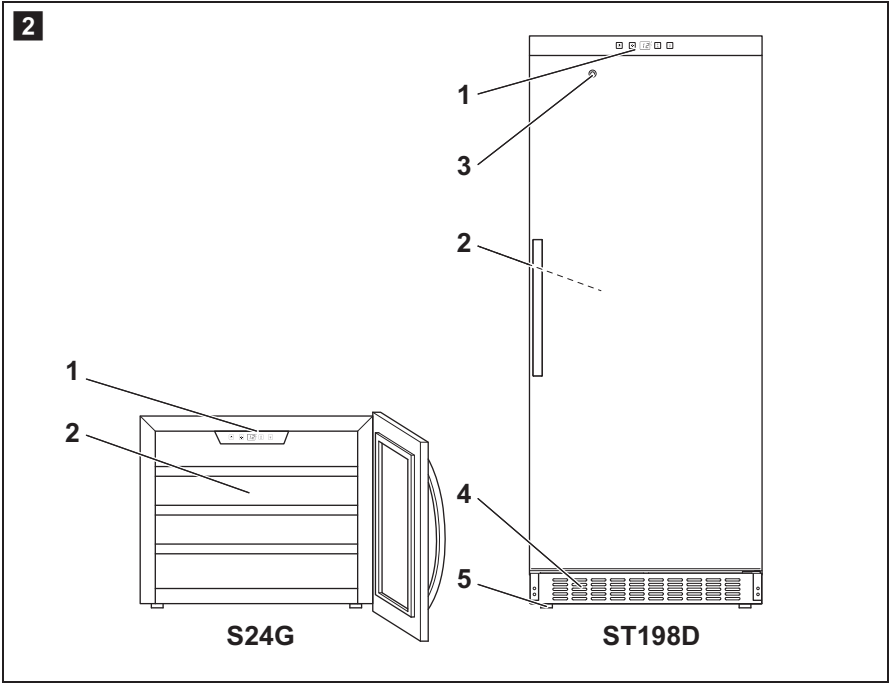
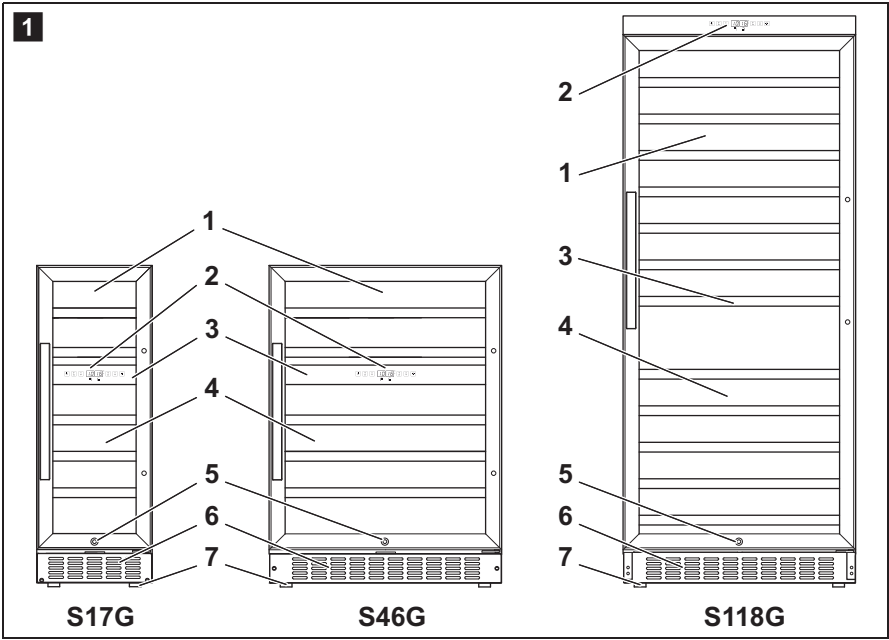

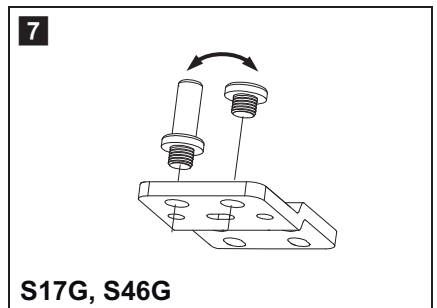
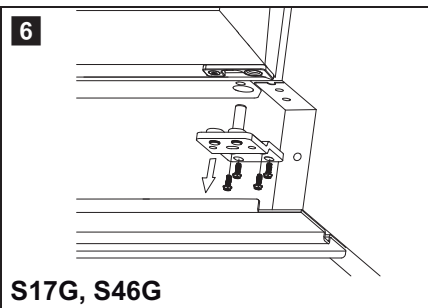
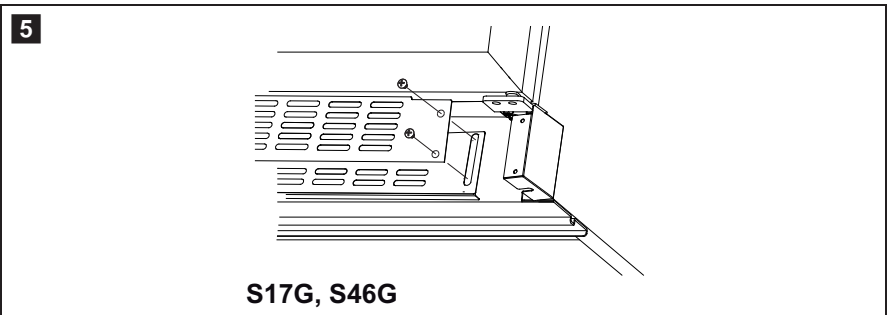
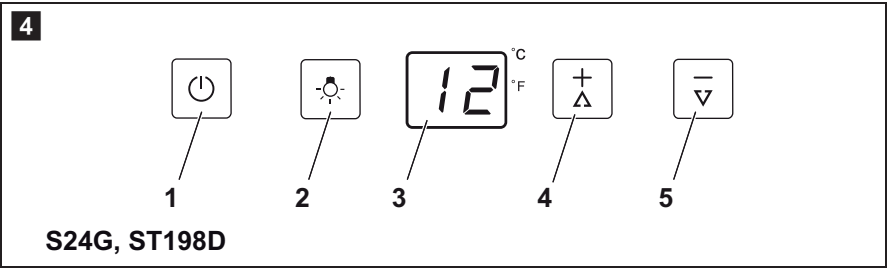
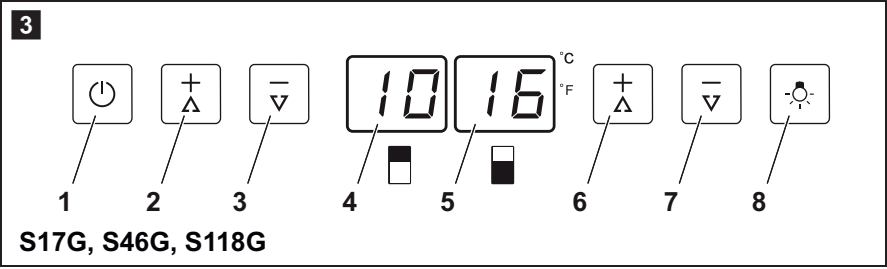

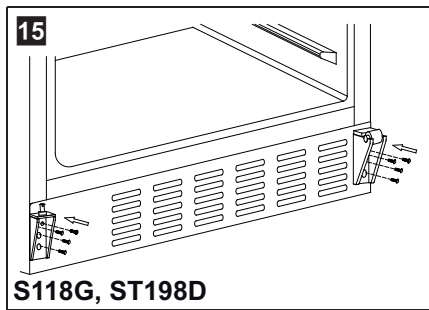
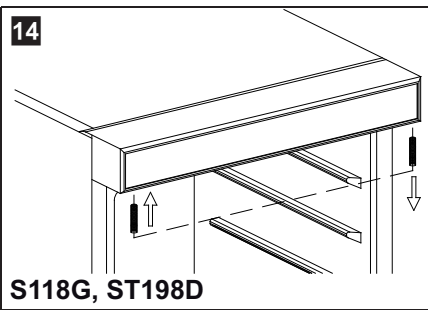
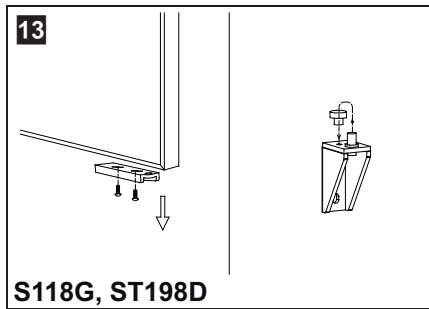
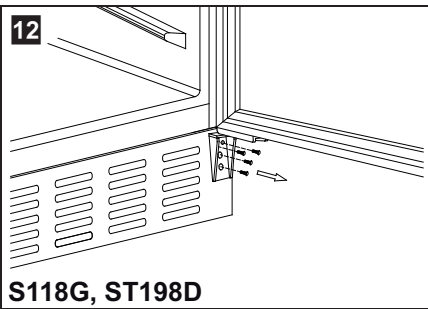
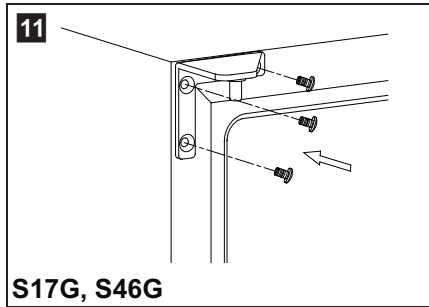
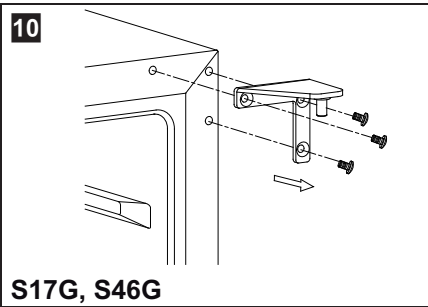
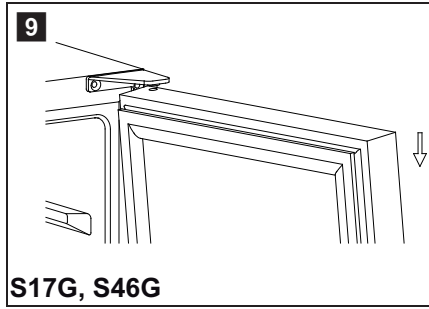
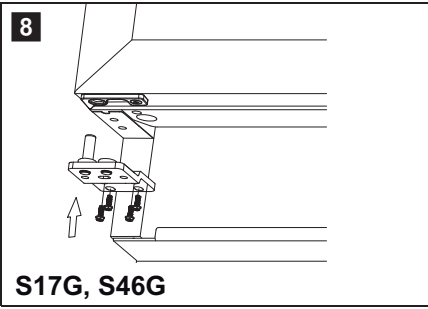

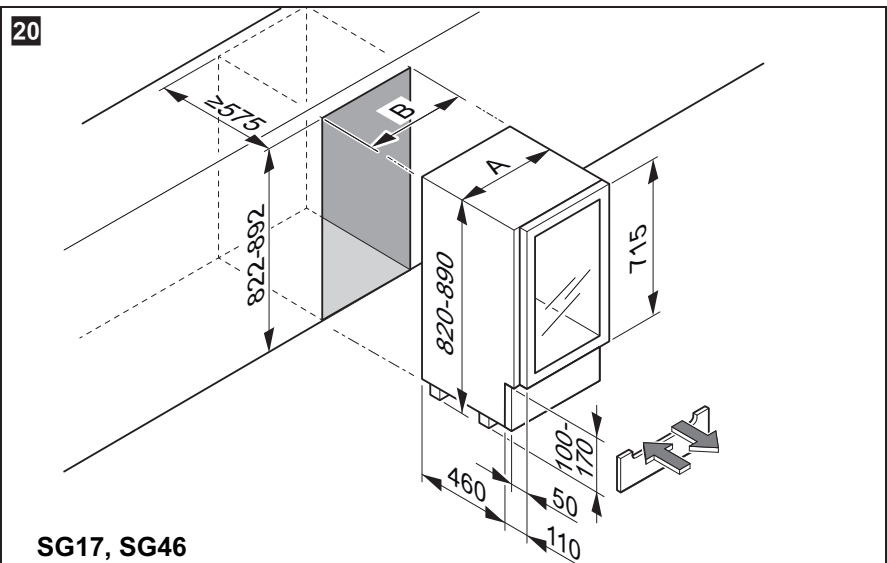
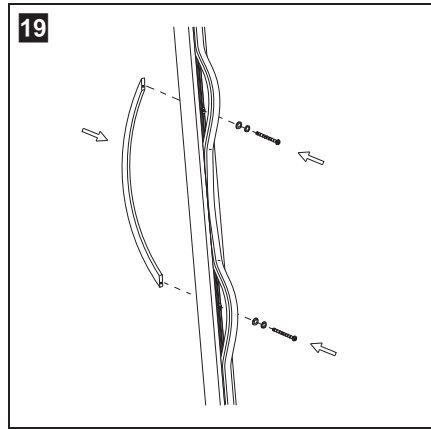
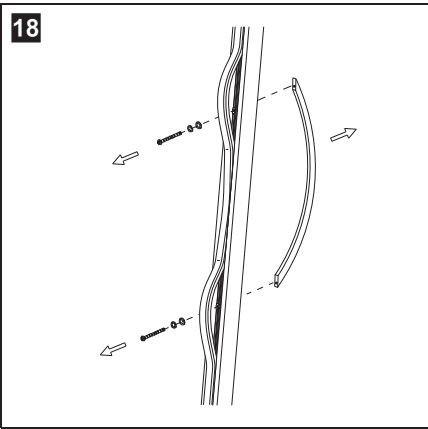
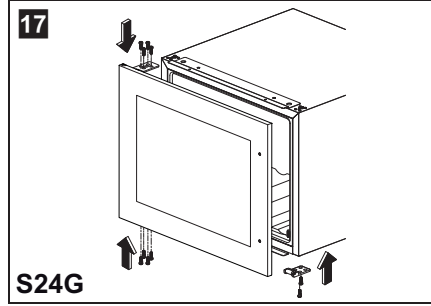
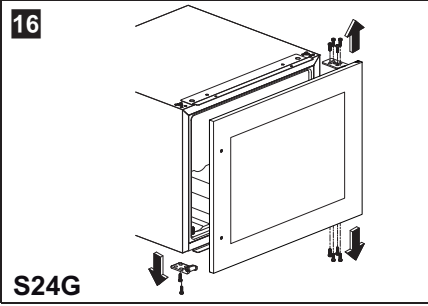

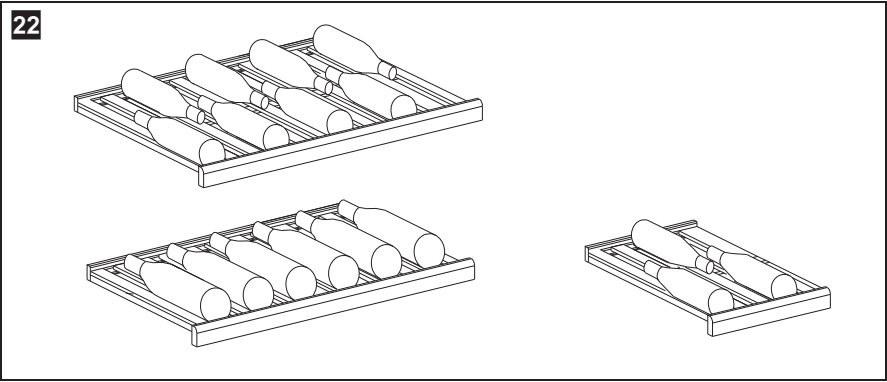
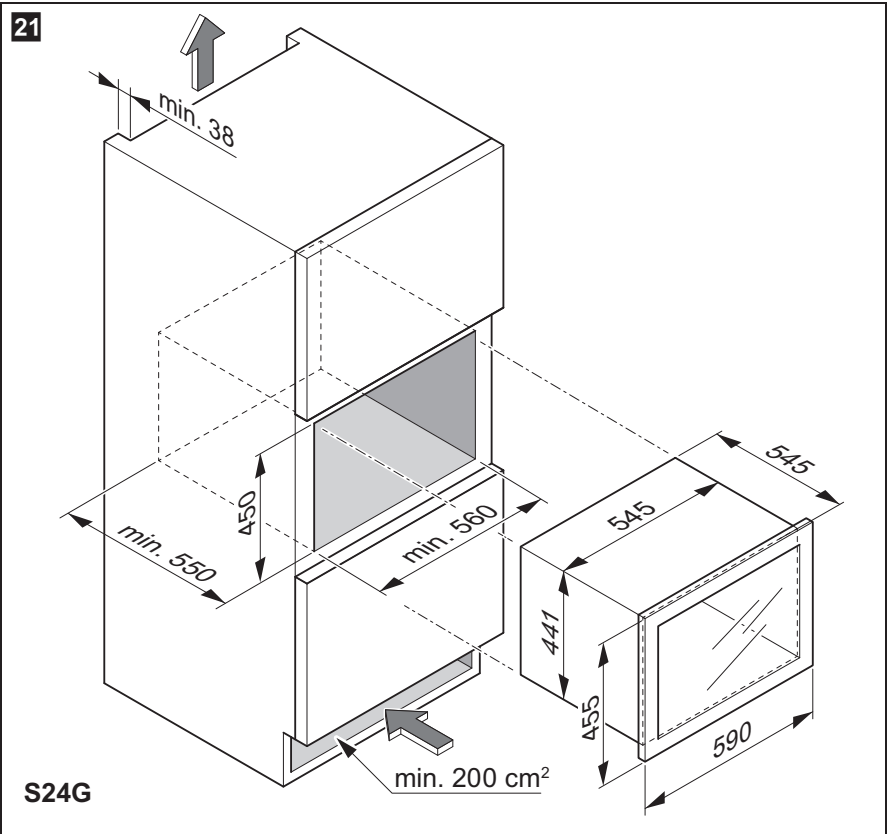

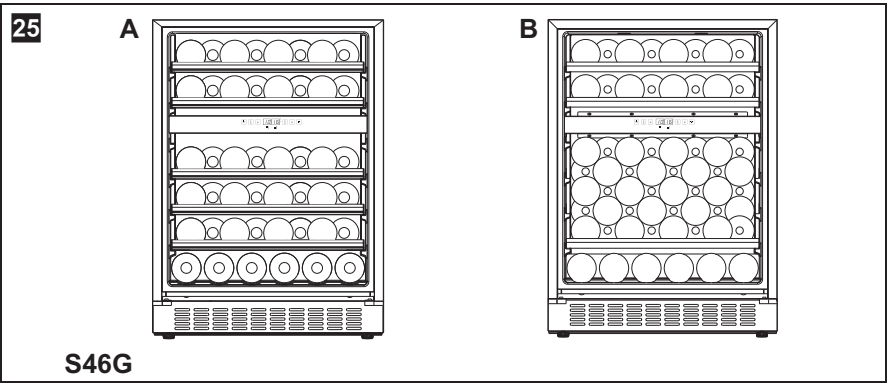
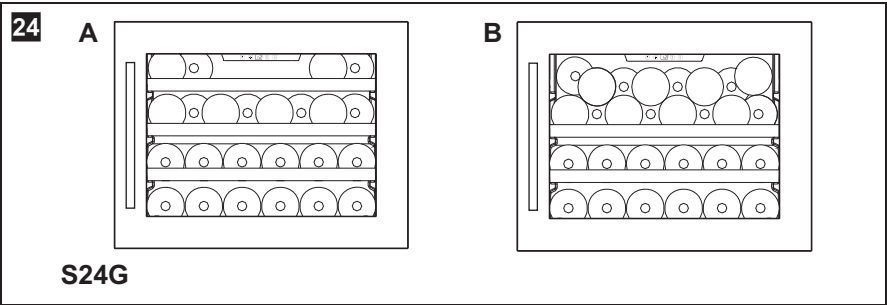
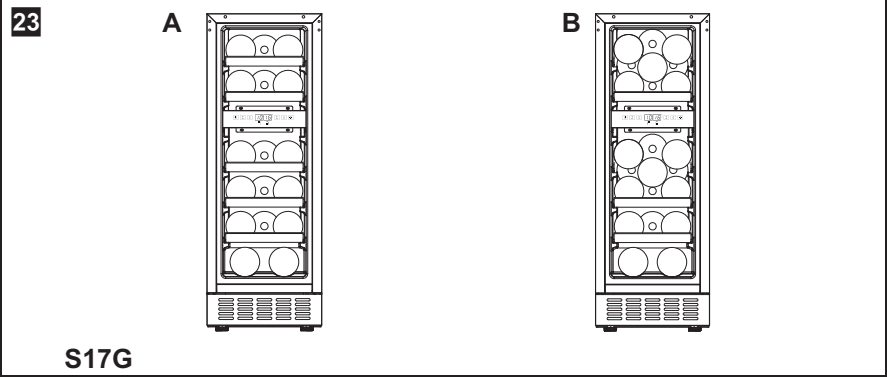



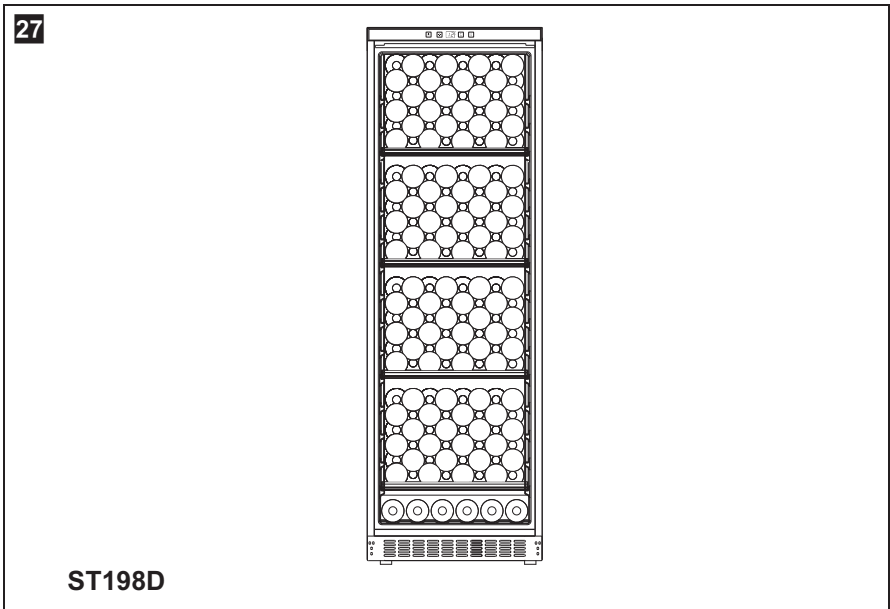
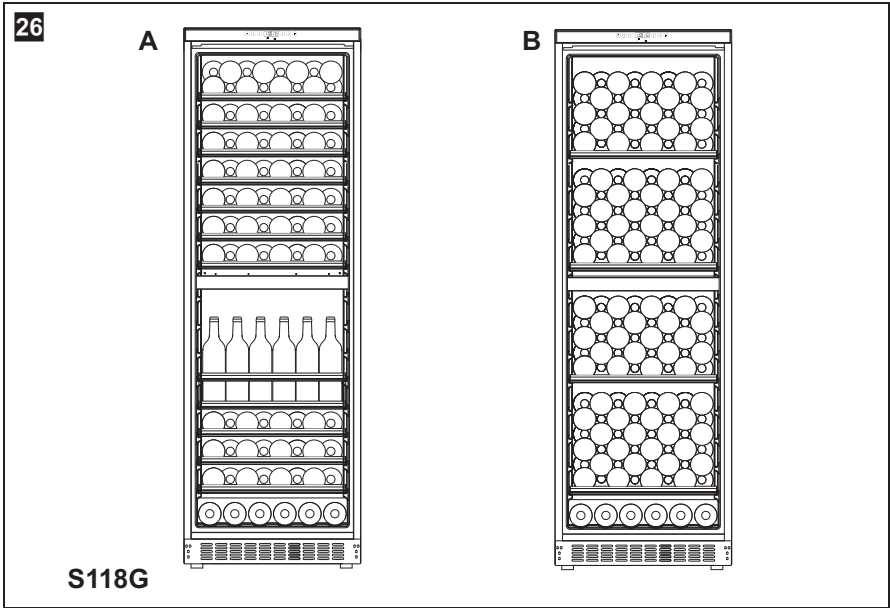

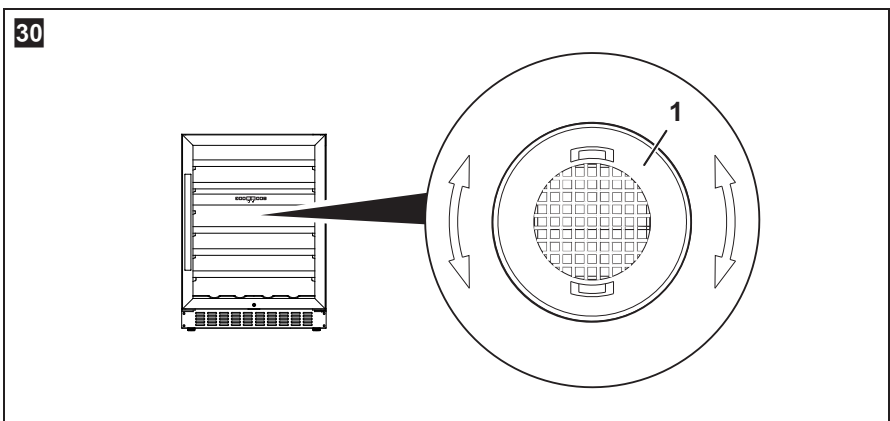
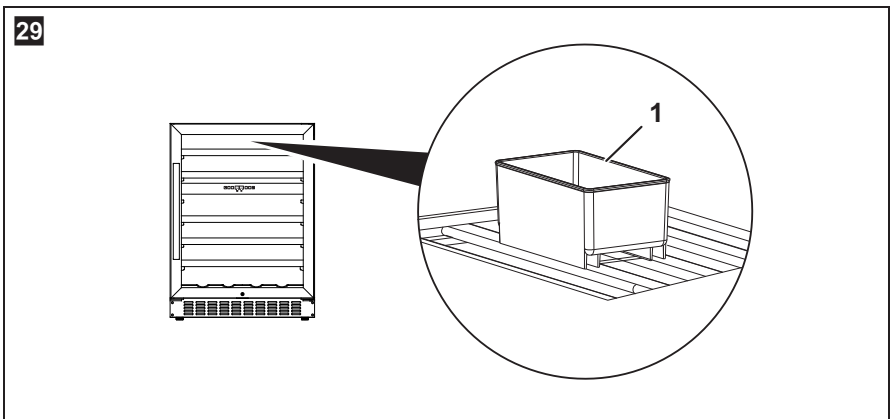
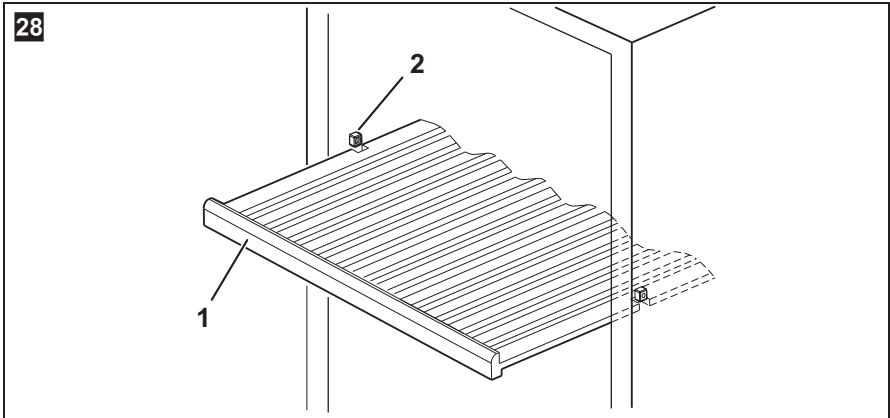

**Bitte lesen Sie diese Anleitung vor der Inbetriebnahme sorgfältig durch und bewahren Sie sie auf. Geben Sie sie im Falle einer Weitergabe des Produktes an den Nutzer weiter.**

## **Inhaltsverzeichnis**

1	Erklärung der Symbole . . . . .	12
2	Sicherheitshinweise . . . . .	12
3	Lieferumfang . . . . .	14
4	Zubehör . . . . .	15
5	Bestimmungsgemäßer Gebrauch . . . . .	15
6	Technische Beschreibung . . . . .	16
7	Gerät aufstellen und anschließen . . . . .	19
8	Gerät benutzen . . . . .	23
9	Störungsbeseitigung . . . . .	30
10	Gerät pflegen und reinigen . . . . .	32
11	Gewährleistung . . . . .	33
12	Entsorgung. . . . .	33
13	Technische Daten . . . . .	34

# 1 Erklärung der Symbole

**WARNUNG!**

**Sicherheitshinweis:** Nichtbeachtung kann zu Tod oder schwerer Verletzung führen.

**VORSICHT!**

**Sicherheitshinweis:** Nichtbeachtung kann zu Verletzungen führen.

**ACHTUNG!**

Nichtbeachtung kann zu Materialschäden führen und die Funktion des Produktes beeinträchtigen.

**HINWEIS**

Ergänzende Informationen zur Bedienung des Produktes.

- **Handlung:** Dieses Symbol zeigt Ihnen, dass Sie etwas tun müssen. Die erforderlichen Handlungen werden Schritt für Schritt beschrieben.
- ✓ Dieses Symbol beschreibt das Ergebnis einer Handlung.

**Abb. 1 5, Seite 3:** Diese Angabe weist Sie auf ein Element in einer Abbildung hin, in diesem Beispiel auf „Position 5 in Abbildung 1 auf Seite 3“.

## 2 Sicherheitshinweise

Der Hersteller übernimmt in folgenden Fällen keine Haftung für Schäden:

- Montage- oder Anschlussfehler
- Beschädigungen am Produkt durch mechanische Einflüsse und Überspannungen
- Veränderungen am Produkt ohne ausdrückliche Genehmigung vom Hersteller
- Verwendung für andere als die in der Anleitung beschriebenen Zwecke

## 2.1 Allgemeine Sicherheit



### WARNUNG!

- Kontrollieren Sie vor Inbetriebnahme des Gerätes, ob Betriebsspannung und Netzspannung übereinstimmen (siehe Typenschild).
- Wenn das Gerät sichtbare Beschädigungen aufweist, dürfen Sie es nicht in Betrieb nehmen.
- Reparaturen an diesem Gerät dürfen nur von Fachkräften durchgeführt werden. Durch unsachgemäße Reparaturen können erhebliche Gefahren entstehen. Wenden Sie sich im Reparaturfall an den Kundendienst.
- Dieses Gerät kann von Kindern ab 8 Jahren und darüber sowie von Personen mit verringerten physischen, sensorischen oder mentalen Fähigkeiten oder Mangel an Erfahrung und Wissen benutzt werden, wenn sie beaufsichtigt oder bezüglich des sicheren Gebrauchs des Gerätes unterwiesen wurden und die daraus resultierenden Gefahren verstehen.
- **Elektrogeräte sind kein Kinderspielzeug!** Benutzen Sie das Gerät außerhalb der Reichweite von Kindern.
- Kinder sollten beaufsichtigt werden, um sicherzustellen, dass sie nicht mit dem Gerät spielen.
- Bewahren Sie die Schlüssel außerhalb der Reichweite von Kindern auf.
- Wenn das Anschlusskabel dieses Gerätes beschädigt wird, muss es durch den Hersteller, seinen Kundendienst oder eine ähnlich qualifizierte Person ersetzt werden, um Gefährdungen zu vermeiden.
- Lagern Sie keine explosionsfähigen Substanzen wie z. B. Sprühdosen mit Treibgas im Gerät.



### VORSICHT!

- Trennen Sie das Gerät vom Netz
  - vor jeder Reinigung und Pflege
  - wenn Sie es längere Zeit nicht gebrauchen
- Das Gerät sollte von mindestens zwei Personen transportiert und aufgestellt werden. Anderenfalls kann es zu Rücken- oder anderen Verletzungen kommen.
- Stellen Sie das Gerät nicht an Orten mit direkter Sonneneinstrahlung oder starker Wärmeentwicklung (Heizung, Ofen) auf.

**ACHTUNG!**

- Ziehen Sie den Stecker nie am Anschlusskabel aus der Steckdose.
- Verwenden Sie kein Zubehör, das nicht vom Hersteller empfohlen ist. Dies kann zu Verletzungen und Materialschäden führen.

## 2.2 Sicherheit beim Betrieb des Gerätes

**WARNUNG!**

- Benutzen Sie das Gerät nie in Räumen, in denen feuergefährliche Stoffe lagern oder sich brennbare Gase gebildet haben. Funken vom Motor können diese entzünden.

**VORSICHT!**

- Benutzen Sie das Gerät nicht mit nassen Händen.

**ACHTUNG!**

- Verwenden Sie das Gerät ausschließlich in Räumen, nie im Freien.
- Setzen Sie das Gerät niemals Nässe aus.
- Halten Sie Kinder und Tiere beim Gebrauch des Gerätes in einem sicheren Abstand.
- Im Inneren des Kühlgeräts dürfen keine elektrischen Geräte eingesetzt werden.

## 3 Lieferumfang

- Weintemperierschrank
- Wassertank (nur S17G, S24G, S46G, S118G)
- Schlüssel (nur S17G, S46G, S118G, ST198D)
- Etiketten-Set (nur S17G, S46G, S118G, ST198D)
- Türscharnier (linke Seite)
- Bedienungsanleitung

## 4 Zubehör

Bezeichnung	Artikelnummer		
	S17G	S24G	S46G
Lagerboden	9103540117	–	9103540118
Präsentationsboden (schräg)	–	–	9103540121
Etiketten-Set	9103540116	–	9103540116
Aktivkohlefilter	9103500156	–	9103500156

Bezeichnung	Artikelnummer	
	S118G	ST198D
Lagerboden	9103540119	9103540120
Präsentationsboden (schräg)	9103540121	–
Etiketten-Set	9103540116	9103540116
Aktivkohlefilter	9103500156	9103500156
Servicefach	9103540068	9103540068

## 5 Bestimmungsgemäßer Gebrauch

Das Gerät ist ein Weintemperierschrank. Es ist ausschließlich zur Lagerung von Wein vorgesehen.

## 6 Technische Beschreibung

Den Weintemperierschrank gibt es in fünf Ausführungen:

- **S17G:**  
mit einem Fassungsvermögen von bis zu 17 Standardflaschen vom Typ Bordeaux
- **S24G:**  
mit einem Fassungsvermögen von bis zu 24 Standardflaschen vom Typ Bordeaux
- **S46G:**  
mit einem Fassungsvermögen von bis zu 46 Standardflaschen vom Typ Bordeaux
- **S118G:**  
mit einem Fassungsvermögen von bis zu 118 Standardflaschen vom Typ Bordeaux
- **ST198D:**  
mit einem Fassungsvermögen von bis zu 198 Standardflaschen vom Typ Bordeaux

**S17G, S24G, S46G** und **S118G:** Ab Werk ausgestattet mit Regalböden.

**S17G, S46G** und **S118G:** Sie können das Fassungsvermögen erhöhen, in dem Sie die als Zubehör erhältlichen verstärkten Lagerböden verwenden.

**ST198D:** Ab Werk ausgestattet mit verstärkten Lagerböden.

Angaben zur Lagerung der Flaschen finden Sie im Kapitel „Flaschen lagern“ auf Seite 23.

**S24G** hat eine regelbare Temperaturzone.

**S17G, S46G, S118G** und **ST198D** haben zwei getrennt regelbare Temperaturzonen. Die Temperaturzonen werden automatisch gekühlt oder erwärmt, um die eingestellte Temperatur zu erreichen und zu halten. Über Sensor-Tasten kann die Temperatur in 1 °C- bzw. 1 °F-Schritten eingestellt werden.



Das Gerät verfügt über:

- Sensor-Tasten: Eine leichte Berührung reicht, um die gewünschte Funktion zu wählen
- eine automatische Abtauerung
- eine für UV-Strahlung undurchlässige Tür
- **S17G, S46G, S118G** und **ST198D**: einen Aktivkohlefilter zur Verbesserung des Innenraumklimas
- einen Lüfter für ein gleichbleibendes Innenklima wie in einem Weinkeller (Dynamic Cooling Mode)
- **S17G, S46G** und **S118G**: abschließbare Glastür mit wechselbarem Türanschlag  
**S24G**: Glastür mit wechselbarem Türanschlag  
**ST198D**: abschließbare Tür mit wechselbarem Türanschlag
- **S17G, S46G** und **S118G**: eine auswechselbare Dekorfolie für die Glastür
- ausziehbare Böden zur Lagerung der Flaschen
- einen Sabbat-Modus
- eine LED-Innenbeleuchtung mit zwei Betriebsmodi
- eine Temperatur-Memory-Funktion: Die eingestellte Temperatur wird auch bei ausgeschaltetem Gerät gespeichert.
- eine Temperatur-Überwachung: Ein Warnton ertönt und die Temperaturanzeige blinkt, wenn die Innentemperatur einer Zone erheblich von der eingestellten Temperatur abweicht









## Überblick (S17G, S46G, S118G, ST198D)

Nr. in Abb. <b>1</b> , Seite 3	Bezeichnung
1	Obere Temperaturzone
2	Bedienfeld
3	Kühlraumteiler
4	Untere Temperaturzone
5	Schloss
6	Lüftungsschlitze
7	Höhenverstellbare Füße



## Überblick (S24G)

Nr. in Abb. <b>2</b> , Seite 3	Bezeichnung
1	Bedienfeld
2	Kühlraum
3	<b>ST198D</b> : Schloss
4	<b>ST198D</b> : Lüftungsschlitze
5	<b>ST198D</b> : Höhenverstellbare FüÙe

## Bedienelemente (S17G, S46G, S118G, ST198D)

Nr. in Abb. <b>3</b> , Seite 4	Symbol	Beschreibung
1		Ein-/Ausschalter
2		Erhöht die eingestellte Temperatur der oberen Temperaturzone um 1 °C oder 1 °F
3		Verringert die eingestellte Temperatur der oberen Temperaturzone um 1 °C oder 1 °F
4		Display zeigt die aktuelle Temperatur der oberen Temperaturzone an
5		Display zeigt die aktuelle Temperatur der unteren Temperaturzone an
6		Erhöht die eingestellte Temperatur der unteren Temperaturzone um 1 °C oder 1 °F
7		Verringert die eingestellte Temperatur der unteren Temperaturzone um 1 °C oder 1 °F
8		Schaltet die Innenbeleuchtung ein oder aus

## Bedienelemente (S24G)

Nr. in Abb. <b>4</b> , Seite 4	Symbol	Beschreibung
1		Ein-/Ausschalter
2		Schaltet die Innenbeleuchtung ein oder aus
3	–	Display zeigt die aktuelle Temperatur an
4	+ Δ	Erhöht die eingestellte Temperatur um 1 °C oder 1 °F
5	– ▽	Verringert die eingestellte Temperatur um 1 °C oder 1 °F

# 7 Gerät aufstellen und anschließen

## 7.1 Hinweise zum Aufstellen des Geräts

**S17G, S46G, S118G** und **ST198D** können freistehend aufgestellt werden.

Beachten Sie folgende Hinweise bei der Wahl des Aufstellortes:

- Die Umgebungstemperatur sollte im Bereich der Klimaklasse liegen, die für Ihr Land im Zusatzheft „Länderversionen“ angegeben ist. Anderenfalls kann es vorkommen, dass die eingestellten Innenraumtemperaturen nicht erreicht oder gleichbleibend geregelt werden können. Dies kann auch der Fall sein bei extremen Schwankungen der Umgebungstemperatur
- Das Gerät sollte im kühlestem Bereich des Raumes stehen, abseits von Wärmequellen (Herd, Heizkörper, Radiator).
- Der Aufstellort darf nicht feucht oder gar nass sein.
- Das Gerät darf nicht direktem Sonnenlicht ausgesetzt sein. Dies kann die Acryl-Beschichtung angreifen und zu einem erhöhten Stromverbrauch führen.
- Der Untergrund muss eben und tragfähig genug sein, um das Gerät auch voll beladen tragen zu können.
- Das Gerät muss ausreichend belüftet werden. Die Lüftungsschlitze auf der Vorderseite des Geräts dürfen nicht verdeckt werden.

- Beachten Sie bitte die Hinweise zum elektrischen Anschluss, siehe Kapitel „Hinweise zum elektrischen Anschluss“ auf Seite 22.
- Beseitigen Sie vor dem Aufstellen alle inneren und äußeren Verpackungsmaterialien.
- Richten Sie das Gerät mit Hilfe der höhenverstellbaren FüÙe waagrecht aus.

## 7.2 Hinweise zum Einbau des Geräts



### **ACHTUNG!**

- Achten Sie beim Einbau darauf, dass die Lüftungsschlitze frei bleiben. Abgedeckte Lüftungsschlitze führen zu einem erhöhten Stromverbrauch und können das Gerät beschädigen.
- Achten Sie beim Einschieben des Gerätes darauf, das Stromkabel nicht einzuklemmen.

**S17G** und **S46G** können in einer Küchenzeile unter der Arbeitsplatte eingebaut werden.

**S24G**, **S118G** und **ST198D** können in einen Küchenschrank eingebaut werden.

### **S 17G und S 46G einbauen (Abb. 20, Seite 6)**

► Beachten Sie die EinbaumaÙe (in mm):

	Breite	Tiefe	Höhe
<b>S17G</b>	300	min. 575	822 – 892
<b>S46G</b>	600	min. 575	822 – 892

► Bei der Verwendung einer Sockelleiste:  
Stellen Sie sicher, dass in der Sockelleiste Lüftungsöffnungen mit einem Querschnitt von mindestens 300 cm<sup>2</sup> vorhanden sind.

## S118G und ST198D einbauen

► Beachten Sie die Einbaumaße (in mm):

	Breite	Tiefe	Höhe
<b>S118G</b>	600	min. 575	1815
<b>ST198D</b>	600	min. 575	1815

## S24G einbauen (Abb. 21, Seite 7)

► Beachten Sie die Einbaumaße (in mm):

	Breite	Tiefe	Höhe
<b>S24G</b>	min. 560	min. 550	450

- Vom Gerät produzierte Abwärme muss über einen Lüftungsschacht auf der Rückseite abgeleitet werden.
- Der Lüftungsschacht muss einen Querschnitt von mindestens 200 cm<sup>2</sup> aufweisen.
- Die mitgelieferten Kunststoffdichtungen werden zur Abdichtung rechts und links zwischen dem Gerät und dem Küchenschrank montiert.

## 7.3 Türanschlag wechseln

Sie können den Anschlag der Tür ändern, so dass die Tür nach links statt nach rechts aufschwingt.

### S17G und S46G

- Wechseln Sie den Türanschlag wie in Abb. 5, Seite 4, bis Abb. 11, Seite 5, beschrieben.
- Montieren Sie den Türgriff auf der anderen Seite wie in Abb. 18, Seite 6, bis Abb. 19, Seite 6, beschrieben.

**S118G**

- ▶ Wechseln Sie den Türanschlag wie in Abb. **12**, Seite 5, bis Abb. **15**, Seite 5, beschrieben.
- ▶ Montieren Sie den Türgriff auf der anderen Seite wie in Abb. **18**, Seite 6, bis Abb. **19**, Seite 6, beschrieben.

**ST198D**

- ▶ Wechseln Sie den Türanschlag wie in Abb. **12**, Seite 5, bis Abb. **15**, Seite 5, beschrieben.  
Drehen Sie dabei die Tür um 180°.
- ▶ Montieren Sie den Schließmagnet auf der gegenüberliegenden Seite.

**S24G**

- ▶ Wechseln Sie den Türanschlag wie in Abb. **16**, Seite 6, bis Abb. **17**, Seite 6, beschrieben.  
Drehen Sie dabei die Tür um 180°.

## 7.4 Hinweise zum elektrischen Anschluss

**ACHTUNG!**

Lassen Sie das Gerät nach dem Transport für etwa 2 Stunden aufrecht stehen, bevor Sie es ans Stromnetz anschließen. Sonst kann es zu Störungen im Kühlsystem kommen.

Beachten Sie folgende Hinweise beim Anschließen des Geräts:

- Schließen Sie das Gerät an einen Stromkreis an, der mit 15 A abgesichert ist.
- Vergleichen Sie die Spannungsangabe auf dem Typenschild mit der vorhandenen Energieversorgung.
- Falls Sie ein Verlängerungskabel verwenden, muss dieses für die Werte zugelassen sein, die dem Gerät entsprechen, siehe Kapitel „Technische Daten“ auf Seite 34.
- Benutzen Sie keine Verlängerungskabel oder Mehrfachsteckdosen, die mit einem Schalter ausgeschaltet werden können.
- Das Kabel muss hinter dem Gerät gesichert sein und darf nicht ungeschützt herumliegen oder -hängen.

## 8 Gerät benutzen

### 8.1 Flaschen lagern

**ACHTUNG!**

Verwenden Sie unbedingt die verstärkten Lagerböden (Zubehör), wenn Sie Flaschen stapeln möchten.

Beachten Sie folgende Hinweise:

- Lagern Sie nur Wein in noch versiegelten Weinflaschen.
- Überladen Sie das Gerät nicht.
- Abb. **22**, Seite 7, zeigt Beispiele, wie Sie die Flaschen lagern können.
- Verdecken Sie die Regalböden nicht mit Aluminiumfolie oder Gegenständen, da dies die Luftzirkulation verhindert.
- Sollte das Gerät für längere Zeit leer stehen, trennen Sie es vom Netz und reinigen Sie es gründlich. Lassen Sie die Tür leicht angelehnt, um Luftzirkulation zu ermöglichen und damit zu verhindern, dass Kondenswasser, Schimmel und Gerüche entstehen.
- Nach einem Stromausfall oder wenn das Gerät ausgeschaltet war, müssen Sie 3 bis 5 Minuten warten, bevor Sie das Gerät wieder einschalten.

Folgende Varianten sind möglich:













- **S17G**
  - mit Regalböden (Abb. **23** A, Seite 8)
  - mit Lagerböden (Zubehör) (Abb. **23** B, Seite 8)
- **S24G**
  - mit 3 Regalböden (Abb. **24** A, Seite 8)
  - mit 2 Regalböden (Abb. **24** B, Seite 8)
- **S46G**
  - mit Regalböden (Abb. **25** A, Seite 8)
  - mit Lagerböden (Zubehör) (Abb. **25** B, Seite 8)
- **S118G**
  - mit Regalböden (Abb. **26** A, Seite 9)
  - mit Lagerböden (Zubehör) (Abb. **26** B, Seite 9)
- **ST198D**: (Abb. **27**, Seite 9)

## 8.2 Tipps zum Energiesparen

- Öffnen Sie das Gerät nicht häufiger als nötig.
- Lassen Sie die Tür nicht länger offen stehen als nötig.
- Befreien Sie den Kondensator in regelmäßigen Abständen von Staub und Verunreinigungen.

## 8.3 Gerät benutzen

### Kurzanleitung

Funktion	Tasten berühren
Gerät einschalten	 > 5 s
Gerät ausschalten	 > 5 s
Tastensperre aufheben	 +  > 5 s
Einheit umstellen (°C / °F)	 > 5 s
Eingestellte Temperatur der entsprechenden Temperaturzone anzeigen	 oder  < 1 s
Temperatur in der entsprechenden Temperaturzone um 1 °C oder 1 °F erhöhen	 < 1 s
Temperatur in der entsprechenden Temperaturzone um 1 °C oder 1 °F verringern	 < 1 s
Lüfter ausschalten (Silent Mode)	 > 5 s
Lüfter einschalten (Dynamic Cooling)	 > 5 s
Innenbeleuchtung ein oder ausschalten	 < 1 s



## S118G, ST198D: Tastensperre

Wenn die Tasten über einen Zeitraum von 2 Minuten nicht berührt werden, wird die Tastensperre automatisch aktiviert.

- ▶ Um die Tastensperre aufzuheben, berühren Sie die Tasten  $\uparrow$  und  $\downarrow$  für mindestens 5 Sekunden.

## Einheit einstellen (°C oder °F)

Sie können wählen, ob die Temperatur in Fahrenheit oder Celsius angezeigt werden soll.

- ▶ Berühren Sie dazu die Taste  für 5 Sekunden.
- ✓ Die Einheit wird umgestellt, das Display zeigt die Temperatur in der anderen Einheit an.

## Temperatur einstellen

**S24G** hat eine regelbare Temperaturzone. Die Temperatur kann zwischen 5 °C und 22 °C (41 °F und 72 °F) eingestellt werden.



**S17G, S46G, S118G** und **ST198G** haben zwei getrennt regelbare Temperaturzonen. Die Temperatur der beiden Zonen kann zwischen 5 °C und 22 °C (41 °F und 72 °F) eingestellt werden.

Die **untere** Temperaturzone  eignet sich bei 13 °C bis 22 °C (55 °F bis 72 °F) ideal für die Lagerung von Weiß- und Rotweinen.

Die **obere** Temperaturzone  eignet sich bei einer Einstellung von 5 °C bis 13 °C (41 °F bis 55 °F) zur Lagerung von Sekt und Weißwein.



### HINWEIS

- Die Temperatur für die **untere** Temperaturzone  muss immer genauso hoch oder höher sein wie die in der **oberen** Temperaturzone .
- Damit das Gerät optimal arbeitet, sollte die Temperaturdifferenz zwischen den beiden Zonen mindestens 4 °C betragen.

- ▶ Berühren Sie die entsprechenden Tasten  $\uparrow$  oder  $\downarrow$ , um die Temperatur einzustellen.
- ✓ Während des Einstellens blinkt das Display.
- ✓ Nachdem Sie die Temperatur eingestellt haben, zeigt das Display die momentane Innentemperatur der entsprechenden Temperaturzone an.

**HINWEIS**

Beim ersten Gebrauch und nach längerem Stillstand kann die Innentemperatur von der eingestellten Temperatur abweichen. Solange blinkt die Temperaturanzeige. Wenn nach einiger Zeit die eingestellte Temperatur erreicht ist, leuchtet die Temperaturanzeige konstant.

**Eingestellte Temperatur kontrollieren**

So können Sie sich die eingestellte Temperatur anzeigen lassen:

- ▶ Berühren Sie die Taste  $\frac{+}{\Delta}$  oder  $\frac{-}{\nabla}$  kurz.
- ✓ Die eingestellte Temperatur wird für 5 Sekunden im Display angezeigt. Anschließend zeigt das Display wieder die aktuelle Innentemperatur.

**HINWEIS**

Im Falle einer Spannungs-Unterbrechung (Stromausfall, Schalterwechsel) speichert das Gerät die vorigen Temperatur-Einstellungen.

**Temperatur-Überwachung**

Ein Warnton ertönt und die Temperaturanzeige blinkt:

- wenn die Innentemperatur einer Zone mehr als 5 °C von der eingestellten Temperatur abweicht.
- wenn es eine längere Unterbrechung der Spannungszufuhr gegeben hat.
- wenn die Tür nicht fest verschlossen wurde.
- wenn die Tür länger als 60 Sekunden geöffnet ist

So kann die Temperatur nicht unbemerkt zu stark fallen oder steigen, was die Weinqualität beeinträchtigen könnte.

Wenn das Gerät die eingestellte Temperatur erreicht hat, endet der Alarm und die Temperaturanzeige hört auf zu blinken.



So schalten Sie den Warnton vorzeitig ab:

- ▶ Berühren Sie die Taste  $\text{⏏}$  kurz.
- ✓ Die Temperaturanzeige blinkt, bis die eingestellte Temperatur erreicht wurde. Danach leuchtet die Anzeige konstant und zeigt an, dass das Alarm-System wieder aktiv ist.



## Sabbat-Modus benutzen

In diesem Modus sind Display, Innenbeleuchtung und der Warnton der Temperatur-Überwachung deaktiviert. Die Kühlung funktioniert normal.

So schalten Sie den Sabbat-Modus ein:

- ▶ Berühren Sie die Tasten  und  gleichzeitig für mindestens 5 Sekunden.
- ✓ Die Temperaturanzeige blinkt 4-mal. Der Sabbat-Modus ist aktiviert. Der Sabbat-Modus schaltet sich automatisch nach 96 Stunden ab.

So schalten Sie den Sabbat-Modus aus:

- ▶ Berühren Sie die Tasten  und  gleichzeitig für mindestens 5 Sekunden.
- ✓ Die Temperaturanzeige blinkt 4-mal. Der Sabbat-Modus ist deaktiviert. Display, Innenbeleuchtung und der Warnton der Temperatur-Überwachung sind aktiviert.

## LED-Innenbeleuchtung einstellen

Das Gerät verfügt über zwei verschiedene Modi zur Beleuchtung:

- Standard-Modus: Die Innenbeleuchtung leuchtet, wenn die Tür geöffnet ist.
- Vitrinen-Modus: Die Innenbeleuchtung leuchtet ständig.

So schalten Sie zwischen Standard-Modus und Vitrinen-Modus um:

- ▶ Berühren Sie die Taste  kurz.

## Lüfter ein-/ausschalten (Dynamic Cooling Mode/Silent Mode)

Der Lüfter wird standardmäßig eingeschaltet (Dynamic Cooling Mode), damit im Inneren einer Temperaturzone ein homogenes Klima herrscht. Der Lüfter läuft automatisch, um die Feuchtigkeit und Temperatur zu regulieren. Der Lüfter kann abgeschaltet werden (Silent Mode), wenn die eingestellte Temperatur erreicht ist.

So schalten Sie den Lüfter ein (Dynamic Cooling Mode):

- ▶ Berühren Sie die Taste  lange (> 5 Sekunden).
- ✓ 5 akustische Signale ertönen.  
Der Lüfter ist eingeschaltet (Dynamic Cooling Mode).

So schalten Sie den Lüfter aus (Silent Mode):

- ▶ Berühren Sie die Taste  $\dagger$  lange (> 5 Sekunden).
- ✓ 3 akustische Signale ertönen.  
Der Lüfter ist ausgeschaltet (Silent Mode).

## Regalböden

Für leichten Zugriff auf die gelagerten Flaschen können Sie die Regalböden um ein Drittel herausziehen. Die Regalböden sind mit einem Anschlag versehen, um zu verhindern, dass sie zu weit herausgezogen werden können.

- ▶ Stellen Sie sicher, dass die Tür weit geöffnet ist, wenn Sie die rollengelagerten Regalböden herausziehen. Anderenfalls kann die Türdichtung beschädigt werden.

Gehen Sie wie folgt vor, um einen der Regalböden aus den Schienen zu nehmen (Abb. **28**, Seite 10):

- ▶ Ziehen Sie den Regalboden (**1**) exakt in die Position, bei der sich die Aussparungen des Regalbodens genau über den Vorsprüngen (**2**) an der Innenseite des Geräts befinden.
- ▶ Nehmen Sie den Regalboden heraus.

Achten Sie beim Einlegen des Regalbodens darauf, dass die Aussparungen am Regalboden über die Vorsprünge (**2**) passen.

## Wasserstand prüfen (Feuchtigkeitsregulierung)

- ▶ Prüfen Sie regelmäßig den Wasserstand im Wassertank (Abb. **29** 1, Seite 10) auf dem obersten Regalboden.
- ▶ Füllen Sie bei Bedarf den Wassertank zu  $\frac{3}{4}$  mit Wasser auf und stellen Sie ihn wieder auf das Abstellgitter des obersten Regalbodens. Vergewissern Sie sich, dass der Wassertank sicher auf dem Abstellgitter steht, damit er nicht umkippen kann.

## Aktivkohlefilter tauschen

Tauschen Sie den Aktivkohlefilter einmal pro Jahr gegen einen neuen aus.

- ▶ Drehen Sie den Filter (Abb. **30** 1, Seite 10) um 90° im oder gegen den Uhrzeigersinn und nehmen Sie den Filter ab.
- ▶ Setzen Sie den neuen Filter ein.

- Drehen Sie den Filter um 90° im oder gegen den Uhrzeigersinn, bis er mit einem Klick einrastet.

## 8.4 Was tun bei Stromausfall oder Abwesenheit?

### Stromausfall

Kurze Stromausfälle beeinflussen die Innentemperatur nicht besonders, solange Sie die Tür nicht unnötig oft öffnen.

Sollte der Strom für längere Zeit ausfallen, führen Sie bitte entsprechende Maßnahmen durch, um den Inhalt Ihres Geräts zu schützen.

### Kurze Abwesenheit

- Lassen Sie das Gerät in Betrieb, wenn Sie weniger als 3 Wochen abwesend sind.

### Längere Abwesenheit

- Falls das Gerät für mehrere Monate nicht benutzt wird, entnehmen Sie den Inhalt.
- Schalten Sie das Gerät ab und trennen Sie es vom Netz.
- Reinigen und trocknen Sie den Innenraum gründlich.
- Lassen Sie die Tür leicht geöffnet, um Gerüche und Schimmel zu vermeiden.

## 8.5 Gerät umstellen

- Entnehmen Sie den Inhalt.
- Fixieren Sie alle Regalböden mit Klebeband.
- Drehen Sie die höhenverstellbaren Füße komplett zurück, sodass diese beim Verschieben nicht abbrechen.
- Kleben Sie die Tür mit Klebeband zu.
- Tragen Sie das Gerät nur in einer aufrechten Position. Vermeiden Sie es, das Gerät zu kippen. Schützen Sie das Geräteäußere mit einer Decke oder ähnlichem.

## 9 Störungsbeseitigung

Können Sie eine Störung nicht selbst beheben, wenden Sie sich an den Kundendienst (Adressen siehe Rückseite).

Störung	Mögliche Ursache	Lösung
Gerät funktioniert nicht	Gerät ist nicht ans Stromnetz angeschlossen	Gerät anschließen
	Gerät ist ausgeschaltet	Gerät einschalten
	Schutzschalter oder eine Sicherung ist ausgelöst	Schutzschalter einschalten, Sicherung einschalten oder ersetzen
Gerät ist nicht kalt genug	Temperatur ist nicht korrekt eingestellt	Eingestellte Temperatur prüfen
	Die Umgebungstemperatur könnte eine höhere Temperatureinstellung erfordern	Temperatur höher einstellen
	Tür wurde häufig geöffnet	Tür nicht öfter als notwendig öffnen
	Tür wurde nicht richtig geschlossen	Tür richtig schließen
	Türdichtung schließt nicht hermetisch	Türdichtung kontrollieren, reinigen oder austauschen
Gerät schaltet sich oft an und aus	Raumtemperatur ist überdurchschnittlich hoch.	Gerät an einen kühleren Ort stellen
	Der Schrank wurde erst kürzlich mit neuer Ware bestückt	Lassen Sie das Gerät noch eine Zeitlang arbeiten, bis die eingestellte Temperatur erreicht ist.
	Tür wurde häufig geöffnet	Tür nicht öfter als notwendig öffnen
	Tür wurde nicht richtig geschlossen	Tür richtig schließen
	Türdichtung schließt nicht hermetisch	Türdichtung kontrollieren, reinigen oder austauschen

Störung	Mögliche Ursache	Lösung
Das Licht funktioniert nicht	Gerät ist nicht ans Stromnetz angeschlossen	Gerät anschließen
	Schutzschalter oder eine Sicherung ist ausgelöst	Schutzschalter einschalten, Sicherung einschalten oder ersetzen
	Das Licht wurde über das Bedienfeld ausgeschaltet	Licht einschalten
Gerät vibriert	Gerät ist nicht korrekt ausgerichtet	Gerät mit den höhenverstellbaren Füßen waagrecht ausrichten
Gerät scheint zu viel Lärm zu machen	Die Geräusche werden möglicherweise vom Kühlmittel hervorgerufen, was normal ist. Zu jedem Zyklusende hören Sie Geräusche, die vom strömenden Kühlmittel hervorgerufen werden. Das Zusammenziehen und Ausdehnen der Innenwände bei Temperaturschwankungen kann zu knallenden und knackenden Geräuschen führen	
	Gerät ist nicht korrekt ausgerichtet	Gerät mit den höhenverstellbaren Füßen waagrecht ausrichten
Tür schließt nicht richtig	Gerät ist nicht korrekt ausgerichtet	Gerät mit den höhenverstellbaren Füßen waagrecht ausrichten
	Der Türanschlag wurde falsch gewechselt	Türanschlag prüfen und korrekt umbauen
	Türdichtung ist verschmutzt	Türdichtung reinigen
	Regalböden sind nicht korrekt eingebaut	Regalböden kontrollieren und korrekt einbauen
LED-Display zeigt E1, E2 oder E7 an.	Der Temperatursensor für die Lufttemperatur im Innenraum des Geräts meldet einen Fehler	Die Reparatur kann nur von einem zugelassenen Kundendienstbetrieb durchgeführt werden.

## 10 Gerät pflegen und reinigen

**VORSICHT!**

Ziehen Sie vor jeder Reinigung und Pflege den Anschlussstecker heraus.

**ACHTUNG!**

- Reinigen Sie das Gerät niemals unter fließendem Wasser oder gar im Spülwasser. Verwenden Sie zur Reinigung keine scharfen Reinigungsmittel oder harten Gegenstände, da diese das Gerät beschädigen können.
- Stellen Sie sicher, dass die Be- und Entlüftungsöffnungen des Geräts frei von Verunreinigungen sind, damit die dem Innenraum entzogene Wärme abgeführt werden kann und das Gerät keinen Schaden nimmt.

Alle Regalböden können zur besseren Reinigung herausgenommen werden, siehe Kapitel „Regalböden“ auf Seite 28.

- Schalten Sie das Gerät aus und ziehen Sie den Anschlussstecker heraus.
- Waschen Sie den Innenraum mit warmen Wasser und einer Backpulver-Lösung ab. Die Lösung sollte aus etwa 2 Esslöffeln Backpulver und einem halben Liter Wasser bestehen.
- Reinigen Sie die Regalböden mit einer milden Seifenlösung.
- Reinigen Sie das Bedienfeld nur mit einem leicht feuchten Tuch
- Waschen Sie die Außenseite des Geräts mit warmem Wasser und einer milden Flüssigseife ab. Wischen Sie anschließend mit klarem Wasser nach und trocknen sie die Flächen mit einem Tuch.



## 11 Gewährleistung

Es gilt die gesetzliche Gewährleistungsfrist. Sollte das Produkt defekt sein, wenden Sie sich bitte an Ihren Fachhändler oder an die Niederlassung des Herstellers in Ihrem Land (Adressen siehe Rückseite der Anleitung).

Zur Reparatur- bzw. Gewährleistungsbearbeitung müssen Sie folgende Unterlagen mitschicken:

- eine Kopie der Rechnung mit Kaufdatum,
- einen Reklamationsgrund oder eine Fehlerbeschreibung.

## 12 Entsorgung

- Geben Sie das Verpackungsmaterial möglichst in den entsprechenden Recycling-Müll.



Wenn Sie das Produkt endgültig außer Betrieb nehmen, informieren Sie sich bitte beim nächsten Recyclingcenter oder bei Ihrem Fachhändler über die zutreffenden Entsorgungsvorschriften.

## 13 Technische Daten

	<b>S17G</b>	<b>S24G</b>	<b>S46G</b>
Temperaturbereich:	+5 °C bis + 22 °C		
Kategorie:	2		
Energieeffizienzklasse:	A	B	A
Energieverbrauch:	138 kWh/annum	190 kWh/annum	145 kWh/annum
Klimaklasse:	ST (Umgebungstemperatur: +16 °C bis +38 °C)		
Schallemissionen:	45 dBA	44 dBA	45 dBA
Abmessungen B x T x H in mm (inkl. Griff):	295 x 615 x 820	590 x 608 x 455	595 x 615 x 820
Fassungsvermögen (Standardflaschen vom Typ Bordeaux):	17	24	46
Gewicht	29 kg	27 kg	50 kg

	<b>S118G</b>	<b>ST198D</b>
Temperaturbereich:	+5 °C bis + 22 °C	
Kategorie:	2	
Energieeffizienzklasse:	B	A+
Energieverbrauch:	225 kWh/annum	135 kWh/annum
Klimaklasse:	ST (Umgebungstemperatur: +16 °C bis +38 °C)	
Schallemissionen:	46 dBA	46 dBA
Abmessungen B x T x H in mm (inkl. Griff):	595 x 615 x 1810	595 x 615 x 1810
Fassungsvermögen (Standardflaschen vom Typ Bordeaux):	118	198
Gewicht	94 kg	63 kg

Informationen zu den Länderversionen finden Sie im Zusatzheft.

**Please read this instruction manual carefully before first use, and store it in a safe place. If you pass on the product to another person, hand over this instruction manual along with it.**

## Contents

1	Explanation of symbols . . . . .	36
2	Safety instructions . . . . .	36
3	Contents of product . . . . .	38
4	Optional extras . . . . .	39
5	Intended use . . . . .	39
6	Technical description . . . . .	39
7	Setting up and connecting the appliance . . . . .	43
8	Using the appliance . . . . .	46
9	Troubleshooting . . . . .	53
10	Maintaining and cleaning the appliance . . . . .	55
11	Guarantee . . . . .	56
12	Disposal . . . . .	56
13	Technical data . . . . .	57

# 1 Explanation of symbols

**WARNING!**

**Safety instruction:** Failure to observe this instruction can cause fatal or serious injury.

**CAUTION!**

**Safety instruction:** Failure to observe this instruction can lead to injury.

**NOTICE!**

Failure to observe this instruction can cause material damage and impair the function of the product.

**NOTE**

Supplementary information for operating the product.

- **Action:** This symbol indicates that action is required on your part. The required action is described step-by-step.
- ✓ This symbol describes the result of an action.

**Fig. 1 5, page 3:** This refers to an element in an illustration. In this case, item 5 in figure 1 on page 3.

## 2 Safety instructions

The manufacturer accepts no liability for damage in the following cases:

- Faulty assembly or connection
- Damage to the product resulting from mechanical influences and excess voltage
- Alterations to the product without express permission from the manufacturer
- Use for purposes other than those described in the operating manual

## 2.1 General safety



### WARNING!

- Before you start up the device for the first time, verify that the operating voltage matches the line voltage (see type plate).
- Do not operate the device if it is visibly damaged.
- This device may only be repaired by qualified personnel. Improper repairs can lead to considerable hazards. Should your device need to be repaired, please contact customer services.
- This device can be used by children aged 8 years or over, as well as by persons with diminished physical, sensory or mental capacities or a lack of experience and/or knowledge, providing they are supervised or have been taught how to use the device safely and are aware of the resulting risks.
- **Electrical devices are not toys.** Always keep the device out of the reach of children.
- Children must be supervised to ensure that they do not play with the device.
- Keep the keys out of the reach of children.
- If this device's power cord is damaged, it must be replaced by the manufacturer, customer service or a similarly qualified person in order to prevent safety hazards.
- Do not store any explosive substances, such as spray cans with propellants in the device.



### CAUTION!

- Disconnect the device from the power supply
  - before cleaning and maintenance
  - if you don't use it for a longer period
- The appliance should be moved and set up by at least two people. Otherwise this could lead to back or other injuries.
- Do not place the device in direct sunlight or near any heat producing appliances (heating, stoves).



### NOTICE!

- Never pull the plug out of the electrical outlet by the cord.
- Do not use accessories that have not been recommended by the manufacturer. This can lead to injury and damage to material.

## 2.2 Operating the device safely



### **WARNING!**

- Never use the device in rooms where flammable materials are stored or flammable gases have built up. Sparks from the motor could ignite them.



### **CAUTION!**

- Do not use the device with wet hands.



### **NOTICE!**

- Only use the device in indoors, never outside.
- Never expose the device to moisture.
- Keep children and pets at a safe distance when operating the device.
- Do not place any electrical devices inside the refrigerator.

## 3 Contents of product

- Wine cellar
- Water tank (S17G, S24G, S46G, S118G only)
- Key (S17G, S46G, S118G, ST198D only)
- Label set (S17G, S46G, S118G, ST198D only)
- Door hinge (left side)
- Operating manual

## 4 Optional extras

Description	Item number		
	S17G	S24G	S46G
Storage base	9103540117	–	9103540118
Presentation shelves (tilted)	–	–	9103540121
Label set	9103540116	–	9103540116
Active carbon filter	9103500156	–	9103500156

Description	Item number	
	S118G	ST198D
Storage base	9103540119	9103540120
Presentation shelves (tilted)	9103540121	–
Label set	9103540116	9103540116
Active carbon filter	9103500156	9103500156
Service tray	9103540068	9103540068

## 5 Intended use

The device is a wine cellar. It is only intended for storing wine.

## 6 Technical description

The wine cellar is available in five models:

- **S17G:**  
with capacity for up to 17 Bordeaux standard bottles
- **S24G:**  
with capacity for up to 24 Bordeaux standard bottles
- **S46G:**  
with capacity for up to 46 Bordeaux standard bottles

- **S118G:**  
with capacity for up to 118 Bordeaux standard bottles
- **ST198D:**  
with capacity for up to 198 Bordeaux standard bottles

**S17G, S24G, S46G** and **S118G:** Factory fitted with shelves.

**S17G, S46G** and **S118G:** You can increase the capacity by using the optional accessory of reinforced storage shelves.

**ST198D:** Factory fitted with reinforced storage shelves.

You can find information on storage of bottles in chapter “Storing bottles” on page 46.

**S24G** has an adjustable temperature zone.

**S17G, S46G, S118G** and **ST198D** have two separate adjustable temperature zones. The temperature zones are chilled or heated automatically to reach or maintain the temperature that is set.

The temperature can be set in 1°C or 1°F increments using sensor buttons.

The appliance has:

- Sensor buttons: Just touch slightly to select the required function.
- automatic defrosting
- a UV impervious door
- **S17G, S46G, S118G** and **ST198D:** an active carbon filter for improving the inner climate
- a fan for maintaining a constant inner climate, such as in a cellar (dynamic cooling mode)
- **S17G, S46G** and **S118G:** a lockable glass door with a reversible door hinge  
**S24G:** glass door with a reversible door hinge  
**ST198D:** a lockable door with a reversible door hinge
- **S17G, S46G** and **S118G:** a replaceable decorative film for the glass door
- detachable shelves for storing the bottles
- a Sabbath mode
- LED interior lighting with two operating modes
- a temperature memory function: The set temperature is also saved when the unit is switched off.



- a temperature monitor: A warning signal sounds and the temperature display flashes if the interior temperature noticeably deviates from the one set.





### Overview (S17G, S46G, S118G, ST198D)

No. in fig. <b>1</b> , page 3	Designation
1	Upper temperature zone
2	Control panel
3	Cooling area divider
4	Lower temperature zone
5	Lock
6	Ventilation slots
7	Adjustable feet



### Overview (S24G)

No. in fig. <b>2</b> , page 3	Designation
1	Control panel
2	Cooling area
3	<b>ST198D</b> : Lock
4	<b>ST198D</b> : Ventilation slots
5	<b>ST198D</b> : Adjustable feet

**Control elements (S17G, S46G, S118G, ST198D)**

No. in fig. 3, page 4	Symbol	Description
1		On/off switch
2	+ Δ	Increases the set temperature of the upper temperature zone by 1 °C or 1 °F
3	- ▽	Decreases the set temperature of the upper temperature zone by 1 °C or 1 °F
4		Display indicates the current temperature of the upper temperature zone
5		Display indicates the current temperature of the lower temperature zone
6	+ Δ	Increases the set temperature of the lower temperature zone by 1 °C or 1 °F
7	- ▽	Decreases the set temperature of the lower temperature zone by 1 °C or 1 °F
8		Switches the interior light on or off

**Control elements (S24G)**

No. in fig. 4, page 4	Symbol	Description
1		On/off switch
2		Switches the interior light on or off
3	-	Display indicates the current temperature
4	+ Δ	Increases the set temperature of the upper temperature zone by 1 °C or 1 °F
5	- ▽	Decreases the set temperature of the upper temperature zone by 1 °C or 1 °F

# 7 Setting up and connecting the appliance

## 7.1 Notes on setting up the appliance

**S17G, S46G, S118G and ST198D** can be placed free-standing.

When selecting the location, observe the following instructions:

- The ambient temperature should be in accordance with the climate class mentioned for your country in the supplementary brochure. Otherwise, it is possible that the inner temperature you set cannot be reached or maintained. This could also be the case if there are extreme fluctuations in the ambient temperature.
- The appliance should stand in the coldest part of the room, away from heat sources (ovens, heating devices or radiators).
- The location must not be damp or wet.
- The appliance must not be exposed to direct sunlight. This can damage the acrylic coating and lead to higher power consumption.
- The ground must be level and sufficiently stable to support the wine cellar at full capacity.
- The appliance must be sufficiently ventilated. The ventilation slots on the front of the appliance must not be obstructed.
- Note the information on the electrical connection, see chapter “Notes on the electrical connections” on page 45.
- Remove all the inner and outer packaging material before setting up.
- Make sure the appliance is level by adjusting the feet.

## 7.2 Notes on installing the appliance



### **NOTICE!**

- When mounting ensure that the ventilation openings are kept free. Covered ventilation openings result in an increase of electricity consumption and can damage the device.
- When pushing the appliance into place, ensure that the mains cable does not get pinched.

**S17G** and **S46G** can be mounted into a kitchen plinth beneath the kitchen counter.

**S24G**, **S118G** and **ST198D** can be mounted into a kitchen cabinet .

### **S17G and S46G installation (fig. 20, page 6)**

► Check the dimensions (in mm):

	Width	Depth	Height
<b>S17G</b>	300	min. 575	822 – 892
<b>S46G</b>	600	min. 575	822 – 892

► If using a plinth:

Ensure that the ventilation openings in the plinth have a cross-section of at least 300 cm<sup>2</sup>.

### **S118G and ST198D installation**

► Check the dimensions (in mm):

	Width	Depth	Height
<b>S118G</b>	600	min. 575	1815
<b>ST198D</b>	600	min. 575	1815

### **S24G installation (fig. 21, page 7)**

► Check the dimensions (in mm):

	Width	Depth	Height
<b>S24G</b>	560	550	450

- Warmed air must be dissipated via a ventilation shaft at the rear side.
- The ventilation shaft must have a cross-section of at least 200 cm<sup>2</sup>.
- The plastic seals included are mounted to seal right and left between the device and the kitchen unit.

## 7.3 Reversing the door

You can also change the hinge of the door, so that it opens to the left rather than the right.

### S17G and S46G

- ▶ Change the door as described in fig. **5**, page 4 to fig. **11**, page 5.
- ▶ Fit the door handle on the other side as described in fig. **18**, page 6 to fig. **19**, page 6.

### S118G

- ▶ Change the door as described in fig. **12**, page 5 to fig. **15**, page 5.
- ▶ Fit the door handle on the other side as described in fig. **18**, page 6 to fig. **19**, page 6.

### ST 198D

- ▶ Change the door as described in fig. **12**, page 5 to fig. **15**, page 5. Turn the door by 180°.
- ▶ Move the closing solenoid to the opposite position.

### S24G

- ▶ Change the door as described in fig. **16**, page 6 to fig. **17**, page 6. Turn the door by 180°.

## 7.4 Notes on the electrical connections



### **NOTICE!**

Leave the appliance to stand upright for about 2 hours after transporting, before you connect it to the power supply. Otherwise this could cause faults in the cooling system.

Observe the following when connecting the appliance:

- Connect this appliance to a 15 A circuit.
- Check that the voltage specification on the type plate is the same as that of the power supply.
- If you are using an extension cord, it must be suitable for the values which correspond to the device, see chapter “Technical data” on page 57.

- Do not use an extension cord or a multiple power socket that can be switched off with just one switch.
- The cord must rest securely behind the appliance and not be allowed to lie or hang unprotected.

## 8 Using the appliance

### 8.1 Storing bottles



#### **ATTENTION!**

Be sure to use reinforced storage shelves (accessory) if you want to stack bottles.

#### Notes on the use

- Only store wine in unopened bottles.
- Do not overload the device.
- Fig. 22, page 7, shows you how you can store the bottles.
- Do not cover the shelves with aluminium foil or any other objects, as this obstructs the air circulation.
- If the device has been empty for a long time, disconnect it from the power supply and clean it thoroughly. Leave the door open slightly to allow the air to circulate and prevent condensation, mould or odours from building up.
- After a power outage or if the appliance has been switched off, wait 3 to 5 minutes before switching on the appliance again.

The following variants are possible:

- **S17G**
  - with shelves (fig. 23 A, page 8)
  - with storage shelves (accessory) (fig. 23 B, page 8)
- **S24G**
  - with 3 shelves (fig. 24 A, page 8)
  - with 2 storage shelves (fig. 24 B, page 8)
- **S46G**
  - with shelves (fig. 25 A, page 8)
  - with storage shelves (accessory) (fig. 25 B, page 8)













- **S118G**
  - with shelves (fig. 26 A, page 9)
  - with storage shelves (accessory) (fig. 26 B, page 9)
- **ST198D:** (fig. 27, page 9)

## 8.2 Energy saving tips

- Do not open the device more often than necessary.
- Do not leave the door open for longer than necessary.
- Clean dust and dirt from the condenser at regular intervals.

## 8.3 Using the appliance

### Quick reference

Function	Press the button
Switches on the appliance	 > 5 s
Switches off the appliance	 > 5 s
Removes the key lock	 +  > 5 s
Changes the unit (°C / °F)	 > 5 s
Indicates the set temperature of the temperature zone	 or  < 1 s
Increases the temperature in the temperature zone by 1 °C or 1 °F	 < 1 s
Decreases the temperature in the temperature zone by 1 °C or 1 °F	 < 1 s
Switches off the fan (silent mode)	 > 5 s
Switches on the fan (dynamic cooling)	 > 5 s
Switches interior light on/off	 < 1 s

### S118G, ST198D: Key lock

If the buttons are not touched for 2 minutes or longer, the key lock is activated automatically.

- To remove the key lock, press the  $\uparrow$  and  $\downarrow$  buttons for at least 5 seconds.

### Sets the unit (°C / °F)

You can select the temperature in Fahrenheit or Celsius.

- To do this, press the  button for 5 seconds.
- ✓ The unit is converted and the display shows the temperature in the other form.

### Setting the temperature

**S24G** has an adjustable temperature zone. The temperature can be set between 5 °C and 22 °C (41 °F and 72 °F).



**S17G, S46G, S118G** and **ST198G** have two separate adjustable temperature zones. The temperature of each zone can be set between 5 °C and 22 °C (41 °F and 72 °F).

The **lower** temperature zone is ideal for storing white and red wine  at 13 °C to 22 °C (55 °F to 72 °F).

The **upper** temperature zone  is suitable for storing champagne and white wine at a setting of 5 °C to 13 °C (41 °F to 55 °F).



#### NOTE

- The temperature for the **lower** temperature zone  must always be just as high or higher than the **upper** temperature zone .
- The appliance functions at its best if the difference in temperature between the two zones is at least 4 °C.

- Press the  $\uparrow$  or  $\downarrow$  button to set the temperature.
- ✓ The display flashes while you make the setting.
- ✓ After the temperature has been set, the display shows the current inner temperature of the particular temperature zone.



**NOTE**

When using the appliance for the first time or if it has not been used for a long time, the inner temperature could differ from the one you have set.

The temperature display flashes as long as this is the case.

Once the set temperature has been reached, the temperature display remains lit.

**Checking the set temperature**

This is how to display the set temperature:

- ▶ Press the  $\frac{+}{\Delta}$  or  $\frac{-}{\nabla}$  button briefly.
- ✓ The set temperature is shown in the display for 5 seconds. Then the display shows the current inner temperature again.

**NOTE**

In the event of an interruption to the power supply (power failure, switch over) the unit saves the previous temperature settings.

**Temperature monitoring**

A warning signal sounds and the temperature display flashes.

- if the inner temperature of a zone deviates from the set temperature by more than 5°C.
- if the power supply has been disconnected for a long time.
- if the door has not been shut properly.
- if the door is open for more than 60 seconds.

This prevents the temperature from falling or rising unnoticed, which could affect the quality of the wine.

Once the unit has reached the set temperature, the warning signal stops and the temperature display stops flashing.



To switch off the warning signal prematurely:

- ▶ Press the  $\text{⏏}$  button briefly.
- ✓ The temperature display flashes until the set temperature is reached. The display is then illuminated constantly and indicates that the alarm system is active again.



## Using the Sabbath mode

In this mode, the display, interior lighting and warning signal for the temperature monitor are deactivated. The refrigeration continues as usual.

To switch on the Sabbath mode:

- ▶ Press the  and  buttons simultaneously for at least 5 seconds.
- ✓ The temperature display flashes 4 times. The Sabbath mode is activated. The Sabbath mode switches off automatically after 96 hours.

To switch off the Sabbath mode:

- ▶ Press the  and  buttons simultaneously for at least 5 seconds.
- ✓ The temperature display flashes 4 times. The Sabbath mode is deactivated. The display, interior lighting and warning signal for the temperature monitor are activated.

## Setting the LED interior lighting

The unit has two different modes for lighting:

- Standard mode: The interior is illuminated when the door is opened.
- Vitrine mode: The interior is illuminated constantly.

To switch between standard and vitrine modes:

- ▶ Press the  buttons briefly.

## Set fan mode (Dynamic Cooling Mode/Silent Mode)

The fan is switched on (Dynamic Cooling Mode) by default to ensure a homogeneous climate in a temperature zone. The fan operates automatically to regulate the humidity and temperature. The fan can be switched off (Silent Mode) once the set temperature has been reached.

This is how to switch on the fan (Dynamic Cooling Mode):

- ▶ Press the  button for > 5 seconds.
- ✓ 5 acoustic signals are emitted.  
The fan is switched on (Dynamic Cooling Mode).

This is how to switch off the fan (Silent Mode):

- ▶ Press the  $\frac{+}{\Delta}$  button for > 5 seconds.
- ✓ 3 acoustic signals are emitted.  
The fan is switched off (Silent Mode).

### Cabinet shelves

The shelves can be pulled out by a third so that you can reach the wine bottles easily. The shelves have a limit stop to prevent them from being pulled out too far.

- ▶ Make sure that the door is fully open when you pull out the shelves on roller-bearings. Otherwise the door seal can be damaged.

Proceed as follows to remove one of the shelves from the guide rail (fig. **28**, page 10):

- ▶ Pull out the shelf (**1**) exactly in the position where the recess is, just above the plastic ledge (**2**) on the inner side of the device.
- ▶ Remove the shelf.

Make sure that the recesses on the shelf fit on the plastic ledges (**2**) when putting in the shelf.

### Checking the water level (humidity control)

- ▶ Check the level of water in the container (fig. **29** 1, page 10) on the top shelf regularly.
- ▶ Fill the water container  $\frac{3}{4}$  full with water and place it on the grid on the top shelf.  
Make sure that the water container is securely positioned on the grid so that it cannot tip over.

### Replacing the active charcoal filter

Replace the active charcoal filter with a new one once a year.

- ▶ Turn the filter (fig. **30** 1, page 10) 90° clockwise or anti-clockwise and remove it.
- ▶ Insert the new filter.
- ▶ Turn the filter 90° clockwise or anti-clockwise until it clicks into position.

## 8.4 Procedure in the event of a power failure or if left unattended

### Power failure

A short power failure will not unduly affect the inner temperature as long as you do not open the door too frequently.

If the power is off for a long time, carry out the appropriate action to protect the contents of your wine refrigerator.

### Short periods of operator absence

- Leave the device operating if you are absent for less than 3 weeks.

### Long periods of operator absence

- if you leave the device unused for several months, remove the contents.
- Switch off the unit and disconnect it from the power supply.
- Clean and dry the insides thoroughly.
- Leave the door ajar to prevent odours and mould from forming.

## 8.5 Moving the device

- Remove the contents.
- Tape down all the shelves.
- Turn the adjustable feet all the way in so that they are not damaged when moving.
- Tape the door closed.
- Only carry the appliance in an upright position.  
Avoid tipping the appliance.  
Protect the exterior with a blanket or something similar.

## 9 Troubleshooting

If you are unable to solve a problem yourself, get in touch with customer services (see address list overleaf)

<b>Problem</b>	<b>Possible cause</b>	<b>Remedy</b>
Appliance does not work	Appliance is not connected to a power supply	Connect the appliance
	Appliance is switched off	Switch on the appliance
	Circuit breaker or fuse has blown	Switch on circuit breaker or replace fuse
Appliance is not cold enough	Temperature is not set properly	Check the set temperature
	The ambient temperature could require a higher temperature setting	Set a higher temperature
	Door was opened frequently	Do not open the door more often than necessary
	Door was not closed properly	Close door properly
	Door is not hermetically-sealed	Check the door seal and clean or replace
Appliance switches itself on and off	Room temperature is higher than average.	Put the appliance in a cooler place
	The cabinet was recently replenished with new bottles	Leave the appliance to work for a while until the set temperature has been reached.
	Door was opened frequently	Do not open the door more often than necessary
	Door was not closed properly	Close door properly
	Door is not hermetically-sealed	Check the door seal and clean or replace

<b>Problem</b>	<b>Possible cause</b>	<b>Remedy</b>
The light does not work.	Appliance is not connected to a power supply	Connect the appliance
	Circuit breaker or fuse has blown	Switch on circuit breaker or replace fuse
	The light was switched off on the control panel.	Switch on the light
The appliance vibrates	The appliance is not properly level	Level the appliance with the adjustable feet
The appliance seems to make a lot of noise	The noise is probably caused by the refrigerant, which is normal. At the end of each cycle, you will hear noises made by the flow of refrigerant. If temperature fluctuations occur, the contraction and expansion of the inner walls may cause popping and cracking noises.	
	The appliance is not properly level	Level the appliance with the adjustable feet
The door does not close properly	The appliance is not properly level	Level the appliance with the adjustable feet
	The door hinge was changed incorrectly	Check the door hinge and reassemble correctly
	The door seal is dirty	Clean the door seal
	The shelves are not fitted correctly	Check the shelves and refit correctly
LED indicates E1, E2 or E7.	The temperature sensor for the fan inside the appliance shows an error	This can only be repaired by an authorised repair centre.

## 10 Maintaining and cleaning the appliance

**CAUTION!**

Always disconnect the plug before you clean and service the appliance.

**NOTICE!**

- Never clean the appliance under running water or in dishwasher. Do not use abrasive cleaning agents or hard objects during cleaning as these can damage the appliance.
- Make sure that the air inlet and outlet vents on the unit are free of any dirt, so that heat from the interior can be released and the unit is not damaged.

All the shelves can be removed for optimum cleaning, see chapter “Cabinet shelves” on page 51.

- Switch off the appliance and disconnect the plug.
- Wash the inside with a solution of warm water and baking powder. This should be about 2 tablespoons of baking powder to half a litre (half a quart) of water.
- Clean the shelves with mild detergent.
- Wipe the control panel with a slightly damp cloth.
- Wash the outside of the device with warm water and a mild detergent. Then wipe it down with clean water and dry the surface with a cloth.

## 11 Guarantee

The statutory warranty period applies. If the product is defective, please contact your retailer or the manufacturer's branch in your country (see the back of the instruction manual for the addresses).

For repair and guarantee processing, please include the following documents when you send in the device:

- A copy of the receipt with purchasing date
- A reason for the claim or description of the fault

## 12 Disposal

- Place the packaging material in the appropriate recycling waste bins wherever possible.



If you wish to finally dispose of the product, ask your local recycling centre or specialist dealer for details about how to do this in accordance with the applicable disposal regulations.



## 13 Technical data

	<b>S17G</b>	<b>S24G</b>	<b>S46G</b>
Temperature range:	+5 °C to 22 °C (+41 °F to 72 °F)		
Category:	2		
Energy efficiency class:	A	B	A
Power consumption:	138 kWh/annum	190 kWh/annum	145 kWh/annum
Climatic class:	ST (Ambient temperature: +16 °C to 38 °C/ +61 °F to 100 °F)		
Noise emission:	45 dBA	44 dBA	45 dBA
Dimensions W x D x H in mm / in inches (including handle):	295 x 615 x 820 11,6 x 24,2 x 32,3	590 x 608 x 455 23,2 x 24 x 17,9	595 x 615 x 820 23,4 x 24,2 x 32,3
Capacity (Bordeaux type bottles):	17	24	46
Weight:	29 kg	27 kg	50 kg

	<b>S118G</b>	<b>S198G</b>
Temperature range:	+5 °C to 22 °C (+41 °F to 72 °F)	
Category:	2	
Energy efficiency class:	B	A+
Power consumption:	225 kWh/annum	135 kWh/annum
Climatic class:	ST (Ambient temperature: +16 °C to 38 °C/ +61 °F to 100 °F)	
Noise emission:	46 dBA	46 dBA
Dimensions W x D x H in mm / in inches (including handle):	595 x 615 x 1810 23,4 x 24,2 x 71,3	595 x 615 x 1810 23,4 x 24,2 x 71,3
Capacity (Bordeaux type bottles):	118	198
Weight:	94 kg	63 kg

You find information for the country versions in the supplementary brochure.

**Veillez lire ce manuel attentivement avant de mettre l'appareil en service et conservez-le. En cas de passer le produit, veuillez le transmettre au nouvel acquéreur.**

## Sommaire

1	Symboles . . . . .	59
2	Consignes de sécurité . . . . .	59
3	Pièces fournies . . . . .	61
4	Accessoires . . . . .	62
5	Usage conforme. . . . .	62
6	Description technique . . . . .	63
7	Installation et raccordement de l'appareil. . . . .	67
8	Utilisation de l'appareil . . . . .	71
9	Guide de dépannage . . . . .	79
10	Entretien et nettoyage de l'appareil . . . . .	81
11	Garantie . . . . .	82
12	Retraitement . . . . .	82
13	Caractéristiques techniques. . . . .	83

# 1 Symboles

**AVERTISSEMENT !**

**Consigne de sécurité** : le non-respect de ces consignes peut entraîner la mort ou de graves blessures.

**ATTENTION !**

**Consigne de sécurité** : le non-respect de ces consignes peut entraîner des blessures.

**AVIS !**

Le non-respect de ces consignes peut entraîner des dommages matériels et des dysfonctionnements du produit.

**REMARQUE**

Informations complémentaires sur l'utilisation du produit.

➤ **Manipulation** : ce symbole vous indique une action à effectuer. Les manipulations à effectuer sont décrites étape par étape.

✓ Ce symbole décrit le résultat d'une manipulation.

**Fig. 1 5, page 3** : cette information renvoie à un élément figurant sur une illustration, dans cet exemple à la « position 5 de l'illustration 1 à la page 3 ».

## 2 Consignes de sécurité

Le fabricant décline toute responsabilité pour des dommages dans les cas suivants :

- des défauts de montage ou de raccordement
- des influences mécaniques et des surtensions ayant endommagé le matériel
- des modifications apportées au produit sans autorisation explicite de la part du fabricant
- une utilisation différente de celle décrite dans la notice

## 2.1 Consignes générales de sécurité



### AVERTISSEMENT !

- Avant de mettre l'appareil en service, vérifiez que la tension de service et la tension de secteur sont identiques (voir plaque signalétique).
- Si l'appareil présente des dommages visibles, vous ne devez pas le mettre en service.
- Seul un personnel qualifié est habilité à effectuer des réparations sur l'appareil. Toute réparation mal effectuée risquerait d'entraîner de graves dangers.  
Si des réparations sont nécessaires, adressez-vous au service après-vente.
- Les enfants âgés de 8 ans et plus ainsi que les personnes ayant des déficiences physiques, sensorielles ou mentales ou un manque d'expérience ou de connaissances peuvent utiliser ce produit à condition d'être sous surveillance ou d'avoir reçu des instructions concernant l'utilisation de l'appareil en toute sécurité et de comprendre les dangers qui en résultent.
- **Les appareils électriques ne sont pas des jouets pour enfants !**  
Utilisez l'appareil hors de portée des enfants.
- Les enfants doivent être surveillés pour s'assurer qu'ils ne jouent pas avec l'appareil.
- Conservez la clé hors de portée des enfants.
- Si le câble de raccordement de l'appareil est endommagé, il doit être remplacé par le fabricant, son service après-vente ou une personne de qualification similaire, afin d'éviter tout danger.
- Ne stockez aucune substance explosive comme p.ex. des aérosols contenant des agents propulseurs dans l'appareil.



### ATTENTION !

- Débranchez l'appareil du secteur
  - avant tout nettoyage et entretien
  - si vous ne n'utilisez pas pendant une longue durée
- L'appareil doit être transporté et installé par deux personnes au moins. Cela pourrait sinon entraîner des blessures, en particulier du dos.
- N'installez pas l'appareil dans un endroit exposé aux rayons du soleil ou près d'une source de chaleur (chauffage, four).

**AVIS !**

- Ne tirez jamais sur le câble de raccordement pour sortir la fiche de la prise.
- N'utilisez aucun accessoire non recommandé par le fabricant. Cela pourrait provoquer des blessures et des dommages.

## 2.2 Consignes de sécurité concernant le fonctionnement de l'appareil

**AVERTISSEMENT !**

- N'utilisez jamais l'appareil dans des pièces dans lesquelles se trouvent des matières ou des gaz inflammables. Des étincelles provoquées par le moteur pourraient les enflammer.

**ATTENTION !**

- N'utilisez pas l'appareil avec les mains mouillées.

**AVIS !**

- Utilisez l'appareil uniquement à l'intérieur, jamais en plein air.
- N'exposez jamais l'appareil à l'humidité.
- Tenez les enfants et les animaux à distance lorsque vous utilisez l'appareil.
- Aucun appareil électrique ne doit être utilisé à l'intérieur de l'appareil.

## 3 Pièces fournies

- Cave de service
- Réservoir d'eau (uniquement pour S17G, S24G, S46G, S118G)
- Clé (uniquement pour S17G, S46G, S118G, ST198D)
- Jeu d'étiquettes (S17G, S46G, S118G et ST198D uniquement)
- Charnière de portière (côté gauche)
- Manuel d'utilisation

## 4 Accessoires

Désignation	Numéro de produit		
	S17G	S24G	S46G
Clayette de stockage	9103540117	–	9103540118
Clayette de présentation (inclinée)	–	–	9103540121
Kit d'étiquettes	9103540116	–	9103540116
Filtre au charbon actif	9103500156	–	9103500156

Désignation	Numéro de produit	
	S118G	ST198D
Clayette de stockage	9103540119	9103540120
Clayette de présentation (inclinée)	9103540121	–
Kit d'étiquettes	9103540116	9103540116
Filtre au charbon actif	9103500156	9103500156
Compartment de service	9103540068	9103540068

## 5 Usage conforme

L'appareil est une cave de service. Il est prévu exclusivement pour le stockage du vin.

## 6 Description technique

La cave de service est disponible en cinq modèles :

- **S17G** :  
avec une capacité allant jusqu'à 17 bouteilles standard de type Bordeaux
- **S24G** :  
avec une capacité allant jusqu'à 24 bouteilles standard de type Bordeaux
- **S46G** :  
avec une capacité allant jusqu'à 46 bouteilles standard de type Bordeaux
- **S118G** :  
avec une capacité allant jusqu'à 118 bouteilles standard de type Bordeaux
- **ST198D** :  
avec une capacité allant jusqu'à 198 bouteilles standard de type Bordeaux

**S17G, S24G, S46G et S118G** : équipés de clayettes en usine.

**S17G, S46G et S118G** : vous pouvez augmenter la capacité de l'appareil en utilisant des clayettes de stockage renforcées, disponibles en accessoires.

**ST198D** : équipés de clayettes de stockage renforcées en usine.

Vous trouverez des indications pour le stockage des bouteilles dans chapitre « Stockage des bouteilles », page 71.

**S24G** dispose d'une zone de température réglable.

**S17G, S46G, S118G et ST198D** disposent de deux zones de température réglables séparément. Les zones de température sont automatiquement refroidies ou réchauffées pour atteindre ou maintenir la température réglée. Il est possible de régler la température par paliers de 1° C ou 1° F à l'aide de touches sensorielles.

L'appareil dispose de :

- touches sensorielles : un léger contact suffit à sélectionner la fonction souhaitée
- un dégivrage automatique
- une porte ne laissant pas passer le rayonnement UV
- **S17G, S46G, S118G** et **ST198D**: un filtre au charbon actif permettant d'améliorer le climat intérieur
- un ventilateur pour un climat intérieur constant, comme dans une cave à vin (Dynamic Cooling Mode)
- **S17G, S46G** et **S118G** : porte vitrée verrouillable avec modification possible du côté d'ouverture de la porte  
**S24G** : porte vitrée avec modification possible du côté d'ouverture de la porte  
**ST198D** : porte verrouillable avec modification possible du côté d'ouverture de la porte
- **S17G, S46G** et **S118G** : une feuille adhésive décorative interchangeable pour la porte vitrée
- des clayettes amovibles pour le stockage des bouteilles
- un mode Shabbat
- un éclairage intérieur par DEL avec deux modes de fonctionnement
- une fonction de mémorisation de la température : la température réglée est enregistrée même lorsque l'appareil est éteint.
- une surveillance de la température : un signal retentit et l'affichage de température clignote lorsque la température intérieure d'une zone se distingue nettement de la température réglée











**Vue d'ensemble (S17G, S46G, S118G, ST198D)**

N° sur la fig. <b>1</b> , page 3	Désignation
1	Zone de température supérieure
2	Panneau de commande
3	Séparation
4	Zone de température inférieure
5	serrure
6	fentes d'aération
7	pieds réglables en hauteur





**Vue d'ensemble (S24G)**

N° sur la fig. <b>2</b> , page 3	Désignation
1	Panneau de commande
2	Espace de réfrigération
3	<b>ST198D</b> : serrure
4	<b>ST198D</b> : fentes d'aération
5	<b>ST198D</b> : pieds réglables en hauteur

**Éléments de commande (S17G, S46G, S118G, ST198D)**

N° sur la fig. 3, page 4	Symbole	Description
1		Commutateur marche/arrêt
2		Augmente la température réglée de la zone supérieure de température de 1° C ou de 1° F
3		Réduit la température réglée de la zone supérieure de température de 1° C ou de 1° F
4		L'écran affiche la température actuelle de la zone supérieure de température
5		L'écran affiche la température actuelle de la zone inférieure de température
6		Augmente la température réglée de la zone inférieure de température de 1° C ou de 1° F
7		Réduit la température réglée de la zone inférieure de température de 1° C ou de 1° F
8		Allume ou éteint l'éclairage intérieur

**Éléments de commande (S24G)**

N° sur la fig. 4, page 4	Symbole	Description
1		Commutateur marche/arrêt
2		Allume ou éteint l'éclairage intérieur
3		L'écran affiche la température actuelle
4		Augmente la température réglée de 1° C ou de 1° F
5		Réduit la température réglée de 1° C ou de 1° F

# 7 Installation et raccordement de l'appareil

## 7.1 Remarques concernant l'installation de l'appareil

**S17G, S46G, S118G et ST198D** peuvent être simplement posés.

Tenez compte des remarques suivantes lors du choix du lieu d'installation :

- La température ambiante doit se trouver dans la plage de la classe climatique indiquée pour votre pays dans la brochure supplémentaire « Version spécifiques aux pays ». Il peut sinon arriver que les températures intérieures réglées ne soient pas atteintes ou pas constantes. Il peut également en être ainsi en cas de variations extrêmes de la température ambiante
- L'appareil doit se trouver dans la partie la plus fraîche de la pièce, à l'écart de sources de chaleur (four, radiateurs).
- Le lieu d'installation ne doit pas être humide ou mouillé.
- L'appareil ne doit pas être exposé directement à la lumière du soleil. Cela peut attaquer le revêtement acrylique et entraîner une consommation accrue de courant.
- La surface doit être plane et suffisamment solide pour porter l'appareil lorsque celui-ci est plein.
- L'appareil doit être suffisamment aéré. Les fentes d'aération à l'avant de l'appareil ne doivent pas être couvertes.
- Veuillez également tenir compte des consignes concernant le raccordement électrique, cf. chapitre « Remarques concernant le raccordement électrique », page 70.
- Avant l'installation, retirez tous les matériaux d'emballage à l'intérieur et à l'extérieur.
- À l'aide des pieds réglables en hauteur, mettez l'appareil en position horizontale.

## 7.2 Remarques concernant le montage de l'appareil



### AVIS !

- Lors du montage, veillez à ce que les fentes d'aération soient dégagées. Des fentes d'aération obstruées entraînent une plus grande consommation de courant et peuvent endommager l'appareil.
- Si vous poussez l'appareil, veillez à ne pas coincer le câble électrique.

**S17G** et **S46G** peuvent être montés dans une cuisine sous le plan de travail.

**S24G**, **S118G** et **ST198D** peuvent être montés dans un buffet de cuisine.

### Montage du **S 17G** et du **S 46G** (fig. 20, page 6)

➤ Tenez compte des dimensions (en mm) :

	Largeur	Profondeur	Hauteur
<b>S17G</b>	300	min. 575	822 – 892
<b>S46G</b>	600	min. 575	822 – 892

➤ En cas d'utilisation d'une plinthe : assurez-vous que la plinthe comporte des fentes d'aération d'une section transversale d'au moins 300 cm<sup>2</sup>.

### Montage du **S118G** et du **ST198D**

➤ Tenez compte des dimensions (en mm) :

	Largeur	Profondeur	Hauteur
<b>S118G</b>	600	min. 575	1 815
<b>ST198D</b>	600	min. 575	1 815

### Montage du **S24G** (fig. 21, page 7)

➤ Tenez compte des dimensions (en mm) :

	Largeur	Profondeur	Hauteur
<b>S24G</b>	min. 560	min. 550	450

- La chaleur résiduelle dégagée par l'appareil doit être évacuée par une fente d'aération située à l'arrière de celui-ci.
- La fente d'aération doit présenter une section transversale minimale de 200 cm<sup>2</sup>.
- Les joints d'étanchéité en plastique fournis se montent à droite et à gauche, entre l'appareil et le buffet de la cuisine.

### 7.3 Modification du côté d'ouverture de la porte

Vous pouvez modifier le côté d'ouverture de la porte de sorte que la porte s'ouvre vers la gauche plutôt que vers la droite.

#### S17G et S46G

- Changez le côté d'ouverture de la porte selon les indications de la fig. **5**, page 4, à la fig. **11**, page 5.
- Montez la poignée de la porte de l'autre côté comme indiqué de la fig. **18**, page 6, à la fig. **19**, page 6.

#### S118G

- Changez le côté d'ouverture de la porte selon les indications de la fig. **12**, page 5, à la fig. **15**, page 5.
- Montez la poignée de la porte de l'autre côté comme indiqué de la fig. **18**, page 6, à la fig. **19**, page 6.

#### ST198D

- Changez le côté d'ouverture de la porte selon les indications de la fig. **12**, page 5, à la fig. **15**, page 5.  
Dans cette optique, tournez la porte à 180°.
- Montez l'aimant de fermeture sur le côté opposé.

#### S24G

- Changez le côté d'ouverture de la porte selon les indications de la fig. **16**, page 6, à la fig. **17**, page 6.  
Dans cette optique, tournez la porte à 180°.

## 7.4 Remarques concernant le raccordement électrique

**AVIS !**

Après le transport, laissez l'appareil environ 2 heures à la verticale avant de le raccorder au secteur.

Dans le cas contraire, des dysfonctionnements pourraient se produire dans le système de réfrigération.

Tenez compte des remarques suivantes lors du branchement de l'appareil :

- Raccordez l'appareil à un circuit électrique protégé par un fusible de 15 A.
- Vérifiez que la tension indiquée sur la plaque signalétique correspond à l'alimentation électrique dont vous disposez.
- Si vous utilisez une rallonge, celle-ci doit être homologuée pour les valeurs correspondantes de l'appareil, voir chapitre « Caractéristiques techniques », page 83.
- N'utilisez pas de rallonge ou de multiprise pouvant être éteintes par un commutateur.
- Le câble doit être bloqué derrière l'appareil et ne doit pas se trouver par terre ou en l'air, sans protection.

## 8 Utilisation de l'appareil

### 8.1 Stockage des bouteilles



#### **ATTENTION**

Utilisez impérativement les clayettes de stockage renforcées (accessoires) si vous souhaitez empiler des bouteilles.

Consignes de sécurité concernant l'utilisation :

- N'entreposez que du vin dans des bouteilles encore bouchées.
- Ne surchargez pas l'appareil.
- La fig. 22, page 7, montre des exemples de stockage des bouteilles.
- Ne couvrez pas les clayettes de feuilles d'aluminium ou d'objets, cela empêche la circulation de l'air.
- Si l'appareil reste vide pendant une période prolongée, débranchez-le du secteur et nettoyez-le soigneusement. Laissez la porte légèrement entrouverte pour permettre à l'air de circuler et éviter ainsi la formation d'eau de condensation, de moisissures et d'odeurs.
- Après une coupure de courant ou si l'appareil était éteint, vous devez attendre 3 à 5 minutes avant de remettre l'appareil en marche.

Les variantes suivantes sont possibles :













- **S17G**
  - avec clayettes (fig. 23 A, page 8)
  - avec clayettes de stockage (accessoires) (fig. 23 B, page 8)
- **S24G**
  - avec 3 clayettes (fig. 24 A, page 8)
  - avec 2 clayettes (fig. 24 B, page 8)
- **S46G**
  - avec clayettes (fig. 25 A, page 8)
  - avec clayettes de stockage (accessoires) (fig. 25 B, page 8)
- **S118G**
  - avec clayettes (fig. 26 A, page 9)
  - avec clayettes de stockage (accessoires) (fig. 26 B, page 9)
- **ST198D** : (fig. 27, page 9)

## 8.2 Comment économiser de l'énergie ?

- N'ouvrez pas l'appareil plus souvent que nécessaire.
- Ne laissez pas la porte ouverte plus longtemps que nécessaire.
- Nettoyez régulièrement le condensateur pour enlever la poussière et les salissures.



## 8.3 Utilisation de l'appareil

### Notice abrégée

Fonction	Touches à actionner
Mise en marche de l'appareil	 > 5 s
Arrêt de l'appareil	 > 5 s
Suppression du verrouillage des touches	 +  > 5 s
Changement de l'unité (°C/°F)	 > 5 s
Affichage de la température réglée de la zone de température correspondante	 ou  < 1 s
Augmentation de la température de la zone correspondante de 1° C ou de 1° F	 > 1 s
Réduction de la température de la zone correspondante de 1° C ou de 1° F	 > 1 s
Arrêt du ventilateur (mode silencieux)	 > 5 s
Mise en marche du ventilateur (Dynamic Cooling)	 > 5 s
Allumage ou extinction de l'éclairage intérieur	 < 1 s

### S118G, ST198D : verrouillage des touches

Si aucune pression n'est effectuée sur les touches pendant 2 minutes, le verrouillage des touches est automatiquement activé.

- Pour désactiver le verrouillage des touches, appuyez sur les touches  et  pendant au moins 5 secondes.



## Réglage de l'unité (°C ou °F)

Vous pouvez choisir si la température doit s'afficher en Fahrenheit ou en Celsius.

- Appuyez pour ce faire sur la touche  pendant 5 secondes.
- ✓ L'unité est modifiée, l'écran affiche la température dans l'autre unité.

## Réglage de la température

**S24G** dispose d'une zone de température réglable. La température peut être réglée entre 5 °C et 22 °C (41 °F et 72 °F).



**S17G, S46G, S118G** et **ST198G** disposent de deux zones de température réglables séparément. La température des deux zones peut être réglée entre 5 °C et 22 °C (41 °F et 72 °F).



La zone de température **inférieure** , avec un réglage de 13° C à 22° C (55° F à 72° F), est idéale pour entreposer des vins blancs et rouges.

La zone de température **supérieure** , avec un réglage de 5° C à 13° C (41° F à 55° F) est idéale pour entreposer du vin blanc et du mousseux.



### REMARQUE

- La température de la zone **inférieure**  doit toujours être égale ou supérieure à celle de la zone **supérieure** .
- Pour que l'appareil fonctionne de manière optimale, la différence de température entre les deux zones doit être d'au moins 4° C.

- Appuyez sur les touches correspondantes  ou  pour régler la température.
- ✓ L'écran clignote pendant le réglage.
- ✓ Une fois que vous avez réglé la température, l'écran affiche la température intérieure momentanée de la zone de température correspondante.



### REMARQUE

Lors de la première utilisation et après une longue inutilisation, la température intérieure peut différer de la température réglée. L'affichage de la température clignote pendant cet intervalle. Lorsque la température réglée est atteinte au bout d'un certain temps, l'affichage de la température reste allumé.

## Contrôle de la température réglée

Vous pouvez consulter la température réglée de la manière suivante :

- Appuyez brièvement sur la touche  $\uparrow$  ou  $\downarrow$ .
- ✓ La température réglée s'affiche pendant 5 secondes à l'écran. L'écran affiche ensuite la température intérieure actuelle.



### REMARQUE

Dans le cas d'une interruption de tension (panne de courant, changement de commutateur), l'appareil enregistre les réglages précédents pour la température.

## Surveillance de la température

Un signal retentit et l'affichage de température clignote :

- lorsque la température intérieure d'une zone diffère de plus de 5 °C par rapport à la température réglée.
- lorsque l'alimentation en tension a été interrompue trop longtemps.
- si la porte n'a pas été bien fermée.
- si la porte est ouverte depuis plus de 60 secondes.

Il est ainsi impossible que la température chute ou monte trop fortement sans que cela ne soit signalé, ce qui pourrait affecter la qualité du vin.

Lorsque l'appareil a atteint la température réglée, l'alarme s'arrête et l'affichage de la température arrête de clignoter.



Pour désactiver le signal avant la fin :

- Appuyez brièvement sur la touche  $\text{⏏}$ .
- ✓ L'affichage de la température clignote jusqu'à ce que la température réglée soit atteinte. L'affichage reste ensuite allumé et indique que le système d'alarme est de nouveau activé.



## Utilisation du mode Shabbat

Dans ce mode, l'affichage, l'éclairage intérieur et le signal de la surveillance de la température sont désactivés. Le système de refroidissement fonctionne normalement.

Pour mettre le mode Shabbat en marche :

- Appuyez simultanément sur les touches  et  pendant au moins 5 secondes.
- ✓ L'affichage de la température clignote 4 fois. Le mode Shabbat est activé. Le mode Shabbat s'éteint automatiquement au bout de 96 heures.

Pour mettre le mode Shabbat à l'arrêt :

- Appuyez sur les touches  et  simultanément pendant au moins 5 secondes.
- ✓ L'affichage de la température clignote 4 fois. Le mode Shabbat est désactivé. L'affichage, l'éclairage intérieur et le signal de la surveillance de la température sont activés.

## Réglage de l'éclairage intérieur par DEL

L'appareil dispose de deux modes différents pour l'éclairage :

- Mode standard : l'éclairage intérieur s'allume lorsque la porte est ouverte.
- Mode vitrine : l'éclairage est allumé en permanence.

Pour commuter entre le mode standard et le mode vitrine :

- Appuyez brièvement sur la touche  .

## Commutation du mode du ventilateur (Dynamic Cooling Mode /Silent Mode)

Le ventilateur est allumé par défaut (Dynamic Cooling Mode) afin qu'un climat homogène règne au sein d'une zone de température. Le ventilateur fonctionne automatiquement afin de réguler l'humidité et la température. Il est possible d'éteindre le ventilateur (Silent Mode) lorsque la température réglée est atteinte.

Pour allumer le ventilateur (Dynamic Cooling Mode) :

- Appuyez sur la touche  $\nabla$  et maintenez-la enfoncée (> 5 secondes).
- ✓ 5 signaux sonores retentissent.  
Le ventilateur est allumé (Dynamic Cooling Mode).

Pour éteindre le ventilateur (Silent Mode) :

- Appuyez sur la touche  $\triangle$  et maintenez-la enfoncée (> 5 secondes).
- ✓ 3 signaux sonores retentissent.  
Le ventilateur est éteint (Silent Mode).

## Clayettes

Afin d'accéder facilement aux bouteilles entreposées, vous pouvez tirer les clayettes d'un tiers de leur longueur. Les clayettes sont pourvues d'une butée afin d'éviter qu'elles ne puissent être tirées trop loin.

- Assurez-vous que la porte est grande ouverte lorsque vous tirez les clayettes sur roulements à billes. Dans le cas contraire, le joint de la porte pourrait être endommagé.

Procédez de la manière suivante pour retirer une des clayettes de ses rails (fig. 28, page 10) :

- Tirez la clayette (1) pour que les encoches de la clayette se trouvent juste au-dessus des avancées (2) de la face interne de l'appareil.
- Retirez la clayette.

Lors de l'insertion de la clayette, veillez à ce que les encoches de la clayette se trouvent au-dessus des avancées (2).

## Contrôle du niveau d'eau (régulation de l'humidité)

- Contrôlez régulièrement le niveau d'eau dans le réservoir (fig. 29 1, page 10) sur la clayette la plus élevée.
- En cas de besoin, remplissez le réservoir d'eau aux  $\frac{3}{4}$  et remplacez-le sur la grille de la clayette la plus élevée.  
Assurez-vous que le réservoir d'eau est correctement posé sur la grille et qu'il ne peut pas basculer.

## Remplacement du filtre au charbon actif

Remplacez une fois par an le filtre au charbon actif par un neuf.

- Tournez le filtre (fig. **30** 1, page 10) de 90° dans le sens des aiguilles d'une montre ou dans le sens inverse et retirez-le.
- Insérez le nouveau filtre.
- Tournez le filtre de 90° dans le sens des aiguilles d'une montre ou dans le sens inverse à celui-ci, jusqu'à ce qu'il s'enclenche en émettant un clic.

## 8.4 Que faire en cas de coupure de courant ou d'absence ?

### Coupure de courant

Les courtes coupures de courant n'influent pas particulièrement sur la température intérieure, tant que vous n'ouvrez pas la porte trop souvent.

Si la coupure de courant se prolonge, prenez les mesures nécessaires pour protéger le contenu de votre appareil.

### Courte absence

- Laissez l'appareil en service en cas d'absence inférieure à 3 semaines.

### Absence prolongée

- Si l'appareil n'est pas utilisé pendant plusieurs mois, retirez le contenu.
- Éteignez l'appareil et débranchez-le du secteur.
- Nettoyez et séchez soigneusement l'intérieur.
- Laissez la porte légèrement entrouverte pour éviter la formation de moisissures et d'odeurs.

## 8.5 Changement de place de l'appareil

- Retirez le contenu.
- Fixez toutes les clayettes à l'aide de ruban adhésif.
- Dévissez complètement les pieds réglables en hauteur afin que ceux-ci ne soient pas cassés lors du déplacement.
- Fermez la porte avec du ruban adhésif.
- Portez l'appareil uniquement en position verticale.  
Évitez de pencher l'appareil.  
Protégez l'extérieur de l'appareil avec une couverture ou une protection équivalente.

## 9 Guide de dépannage

Si vous ne pouvez remédier vous-même à une panne, adressez-vous au service après-vente (pour les adresses, voir au verso).

Dysfonctionnement	Cause possible	Solution
L'appareil ne fonctionne pas	L'appareil n'est pas raccordé au secteur	Raccordez l'appareil
	L'appareil est éteint	Mettez l'appareil en marche
	Le disjoncteur ou un fusible a sauté	Réenclenchez le disjoncteur, réenclenchez ou remplacez le fusible
L'appareil n'est pas assez froid	La température n'est pas correctement réglée	Contrôlez la température réglée
	La température ambiante exige peut-être un réglage plus élevé de la température	Augmentez le réglage de la température
	La porte a été ouverte souvent	N'ouvrez la porte que si nécessaire
	La porte n'a pas été correctement fermée	Fermez la porte correctement
	Le joint de la porte n'est pas hermétique	Contrôlez le joint de la porte, nettoyez-le ou le remplacez-le
L'appareil s'allume et s'éteint souvent	La température de la pièce est trop élevée	Placez l'appareil dans un lieu plus frais
	La cave vient de recevoir de nouvelles bouteilles	Laissez l'appareil fonctionner un moment jusqu'à ce que la température réglée soit atteinte
	La porte a été ouverte souvent	N'ouvrez la porte que si nécessaire
	La porte n'a pas été correctement fermée	Fermez la porte correctement
	Le joint de la porte n'est pas hermétique	Contrôlez le joint de la porte, nettoyez-le ou le remplacez-le

Dysfonctionnement	Cause possible	Solution
L'éclairage ne fonctionne pas	L'appareil n'est pas raccordé au secteur	Raccordez l'appareil
	Le disjoncteur ou un fusible a sauté	Réenclenchez le disjoncteur, réenclenchez ou remplacez le fusible
	L'éclairage a été éteint au niveau du panneau de commande	Allumez l'éclairage
L'appareil vibre	L'appareil n'est pas correctement positionné	Positionnez l'appareil à l'horizontale à l'aide des pieds réglables en hauteur
L'appareil semble faire beaucoup de bruit	Les bruits sont probablement provoqués par le fluide frigorigène, ce qui est normal. À la fin de chaque cycle, vous entendez des bruits provoqués par le fluide frigorigène en circulation. La rétraction et l'extension des parois internes en cas de variations de température peuvent entraîner des craquements et des claquements.	
	L'appareil n'est pas correctement positionné	Positionnez l'appareil à l'horizontale à l'aide des pieds réglables en hauteur
La porte ne ferme pas bien	L'appareil n'est pas correctement positionné	Positionnez l'appareil à l'horizontale à l'aide des pieds réglables en hauteur
	Le sens d'ouverture de la porte n'a pas été changé correctement	Vérifiez l'ouverture de la porte et montez-la correctement
	Le joint de la porte est sale	Nettoyez le joint de la porte
	Les clayettes ne sont pas correctement montées	Contrôlez les clayettes et montez-les correctement
L'écran LED affiche E1, E2 ou E7.	Le capteur de la température de l'air à l'intérieur de l'appareil signale une erreur	La réparation doit être effectuée uniquement par un service après-vente agréé.



## 10 Entretien et nettoyage de l'appareil



### ATTENTION !

Avant tout nettoyage et entretien, débranchez la prise de raccordement.



### AVIS !

- Ne nettoyez jamais l'appareil à l'eau courante et ne le plongez pas non plus dans l'eau. N'utilisez ni produits abrasifs ni objets durs pour le nettoyage, ceux-ci pouvant endommager l'appareil.
- Assurez-vous que les fentes d'aération et de ventilation de l'appareil ne sont pas encombrées de saletés, pour que la chaleur dégagée soit évacuée et que l'appareil ne soit pas endommagé.

Toutes les clayettes peuvent être retirées pour simplifier le nettoyage, voir chapitre « Clayettes », page 76.

- Éteignez l'appareil et débranchez la prise de raccordement.
- Nettoyez l'intérieur avec de l'eau chaude mélangée à une solution de levure. La solution doit être composée de 2 cuillères à soupe de levure et d'un demi-litre d'eau.
- Nettoyez les clayettes avec une lessive douce.
- Nettoyez le panneau de commande uniquement avec un tissu légèrement humide.
- Lavez l'extérieur de l'appareil à l'eau chaude et avec une lessive douce. Rincez-le ensuite à l'eau claire et séchez-le avec un chiffon.

## 11 Garantie

Le délai légal de garantie s'applique. Si le produit s'avérait défectueux, veuillez vous adresser à la filiale du fabricant située dans votre pays (voir adresses au verso du présent manuel) ou à votre revendeur spécialisé.

Veuillez y joindre les documents suivants pour la gestion des réparations et de la garantie :

- une copie de la facture avec la date d'achat,
- le motif de la réclamation ou une description du dysfonctionnement.

## 12 Retraitement

- Jetez les emballages dans les conteneurs de déchets recyclables prévus à cet effet.



Lorsque vous mettez votre produit définitivement hors service, informez-vous auprès du centre de recyclage le plus proche ou auprès de votre revendeur spécialisé sur les prescriptions relatives au retraitement des déchets.

## 13 Caractéristiques techniques

	<b>S17G</b>	<b>S24G</b>	<b>S46G</b>
Plage de température :	+5 °C à +22 °C		
Catégorie :	2		
Classe d'efficacité énergétique :	A	B	A
Consommation électrique :	138 kWh/an	190 kWh/an	145 kWh/an
Classe climatique :	ST (température ambiante +16 °C à +38 °C)		
Émissions sonores :	45 dBA	44 dBA	45 dBA
Dimensions l x p x h en mm (avec poignée) :	295 x 615 x 820	590 x 608 x 455	595 x 615 x 820
Capacité (bouteilles standard de type Bordeaux) :	17	24	46
Poids net :	29 kg	27 kg	50 kg

	<b>S118G</b>	<b>ST198D</b>
Plage de température :	+5 °C à +22 °C	
Catégorie :	2	
Classe d'efficacité énergétique :	B	A+
Consommation électrique :	225 kWh/an	135 kWh/an
Classe climatique :	ST (température ambiante +16 °C à +38 °C)	
Émissions sonores :	46 dBA	46 dBA
Dimensions l x p x h : en mm (avec poignée) :	595 x 615 x 1810	595 x 615 x 1810
Capacité (bouteilles standard de type Bordeaux) :	118	198
Poids :	94 kg	63 kg

Pour les informations concernant les versions spécifiques aux pays, consultez la brochure supplémentaire.

**Antes de poner en funcionamiento el producto, lea atentamente estas instrucciones y consérvelas para futuras consultas. En caso de vender o entregar el producto a otra persona, entregue también estas instrucciones.**

## Índice

1	Explicación de los símbolos . . . . .	86
2	Indicaciones de seguridad . . . . .	86
3	Volumen de entrega . . . . .	89
4	Accesorios . . . . .	89
5	Uso adecuado . . . . .	89
6	Descripción técnica . . . . .	90
7	Instalación y conexión del aparato . . . . .	94
8	Utilización del aparato . . . . .	98
9	Resolución de averías . . . . .	105
10	Mantenimiento y limpieza del aparato . . . . .	107
11	Garantía legal . . . . .	108
12	Gestión de residuos . . . . .	108
13	Datos técnicos . . . . .	109

# 1 Explicación de los símbolos



## ¡ADVERTENCIA!

**Indicación de seguridad:** su incumplimiento puede acarrear la muerte o graves lesiones.



## ¡ATENCIÓN!

**Indicación de seguridad:** su incumplimiento puede acarrear lesiones.



## ¡AVISO!

Su incumplimiento puede acarrear daños materiales y perjudicar el correcto funcionamiento del producto.



## NOTA

Información adicional para el manejo del producto.

- **Paso a seguir:** este símbolo le indica que debe realizar un paso. Todos los procedimientos necesarios se describen paso a paso.
- ✓ Este símbolo describe el resultado de un paso realizado.

**Fig. 1 5, página 3:** esta indicación hace referencia a un elemento de una figura, en este ejemplo a la “Posición 5 en la figura 1 de la página 3”.

# 2 Indicaciones de seguridad

El fabricante declina toda responsabilidad ante daños ocurridos en los siguientes casos:

- errores de montaje o de conexión,
- daños en el producto debido a influencias mecánicas y sobretensiones
- modificaciones realizadas en el producto sin el expreso consentimiento del fabricante
- utilización del aparato para fines distintos a los descritos en las instrucciones.

## 2.1 Seguridad general



### ¡ADVERTENCIA!

- Antes de poner en funcionamiento el aparato, compruebe que la tensión de funcionamiento y la tensión de red coincidan (véase la placa de características).
- No ponga el aparato en funcionamiento si presenta desperfectos visibles.
- Sólo personal especializado está autorizado a realizar reparaciones en el aparato. Las reparaciones que se realicen incorrectamente pueden dar lugar a situaciones de considerable peligro.  
Diríjase al servicio de atención al cliente en caso de que sea necesario reparar el aparato.
- Los niños mayores de 8 años y las personas de capacidad física, sensorial o mental disminuida, así como aquellas personas con falta de experiencia y/o conocimientos suficientes solo podrán utilizar este aparato si están vigilados o han sido instruidos respecto al uso seguro del aparato y a los posibles peligros que pueden emanar de él.
- **Los aparatos eléctricos no son juguetes.**  
Utilice el aparato fuera del alcance de los niños.
- Vigile a los niños para asegurarse de que no jueguen con el aparato.
- Guarde la llave fuera del alcance de los niños.
- Si se daña el cable de conexión del aparato, el fabricante, su servicio de atención al cliente o una persona cualificada debe reemplazarlo para evitar así posibles peligros.
- No guarde en el aparato sustancias con peligro de explosión como, p. ej., atomizadores con gas.

**¡ATENCIÓN!**

- Desconecte el aparato de la red
  - antes de realizar cualquier tarea de limpieza o mantenimiento
  - cuando no vaya a utilizarlo durante algún tiempo
- El aparato debe ser transportado y colocado por dos personas como mínimo. De otro modo, pueden producirse lesiones en la espalda o de otro tipo.
- Coloque el aparato en un lugar donde no esté expuesto a la radiación solar directa ni a fuentes de calor potentes (calefacción, horno).

**¡AVISO!**

- No desenchufe nunca el cable de conexión tirando de él.
- No utilice ningún accesorio que no haya sido recomendado por el fabricante. Esto puede provocar lesiones y daños materiales.

## 2.2 Seguridad durante el funcionamiento del aparato

**¡ADVERTENCIA!**

- No utilice nunca el aparato en recintos donde haya almacenados materiales inflamables o donde se puedan formar gases inflamables, pues las chispas del motor podrían encenderlos.

**¡ATENCIÓN!**

- No utilice el aparato con las manos mojadas.

**¡AVISO!**

- Utilice el aparato sólo en recintos cerrados y nunca al aire libre.
- No exponga nunca el aparato a la humedad.
- Mantenga a los niños y animales domésticos a una distancia segura al utilizar el aparato.
- No se deben introducir aparatos eléctricos en el equipo de refrigeración.



### 3 Volumen de entrega

- Bodega de vino
- Depósito de agua (únicamente en S17G, S24G, S46G, S118G)
- Llave (únicamente en S17G, S46G, S118G, ST198D)
- Juego de etiquetas (únicamente en S17G, S46G, S118G, ST198D)
- Bisagra de la puerta (lado izquierdo)
- Instrucciones de uso

### 4 Accesorios

Denominación	Número de artículo		
	S17G	S24G	S46G
Estante de almacenaje	9103540117	–	9103540118
Estante de presentación (inclinado)	–	–	9103540121
Juego de etiquetas	9103540116	–	9103540116
Filtro de carbón activo	9103500156	–	9103500156

Denominación	Número de artículo	
	S118G	ST198D
Estante de almacenaje	9103540119	9103540120
Estante de presentación (inclinado)	9103540121	–
Juego de etiquetas	9103540116	9103540116
Filtro de carbón activo	9103500156	9103500156
Anaquele de servicio	9103540068	9103540068

### 5 Uso adecuado

Este aparato es una bodega de vino. Está concebido exclusivamente para conservar vino.

## 6 Descripción técnica

La bodega de vino está disponible en cinco modelos:

- **S17G:**  
con una capacidad de hasta 17 botellas estándar del tipo Burdeos.
- **S24G:**  
con una capacidad de hasta 24 botellas estándar del tipo Burdeos.
- **S46G:**  
con una capacidad de hasta 46 botellas estándar del tipo Burdeos.
- **S118G:**  
con una capacidad de hasta 118 botellas estándar del tipo Burdeos.
- **ST198D:**  
con una capacidad de hasta 198 botellas estándar del tipo Burdeos.

**S17G, S24G, S46G y S118G:** Equipado de fábrica con estantes.

**S17G, S46G y S118G:** Para aumentar la capacidad, puede utilizar los estantes de almacenaje reforzados disponibles como accesorios.

**ST198D:** Equipado de fábrica con estantes de almacenaje reforzados.

Encontrará información acerca del almacenaje de botellas en capítulo “Almacenaje de botellas” en la página 98.

La **S24G** tiene una zona de temperatura regulable.

Las **S17G, S46G, S118G y ST198D** tienen dos zonas de temperatura regulables de forma independiente. Las zonas de temperatura se enfrían o calientan automáticamente para conseguir o mantener la temperatura configurada.

Mediante las teclas con sensor se puede configurar la temperatura en intervalos de 1°C o bien 1°F.

El aparato dispone de:

- teclas con sensor: con un suave contacto se elige la función deseada
- descongelación automática
- puerta que protege de la radiación ultravioleta
- **S17G, S46G, S118G** y **ST198D**: un filtro de carbón activo para la mejora del clima interno
- un ventilador para un clima interno constante como en una bodega (Dynamic Cooling Mode)
- **S17G, S46G** y **S118G**: puerta de cristal bajo llave con lado de apertura intercambiable  
**S24G**: puerta de cristal con lado de apertura intercambiable  
**ST198D**: puerta bajo llave con lado de apertura intercambiable
- **S17G, S46G** y **S118G**: una lámina de decoración intercambiable para la puerta de cristal
- estantes extraíbles para el almacenamiento de las botellas
- modo Sabbath
- iluminación interior LED con dos modos de funcionamiento
- función memory de temperatura: la temperatura ajustada también se guarda con el aparato desconectado
- control de temperatura: cuando la temperatura interior de una zona difiere en gran medida de la temperatura ajustada, suena un tono de alarma y la indicación de temperatura parpadea









**Vista general (S17G, S46G, S118G, ST198D)**

N.º en fig. <b>1</b> , página 3	Denominación
1	Zona de temperatura superior
2	Panel de mando
3	Separador de zona de refrigeración
4	Zona de temperatura inferior
5	Cerradura
6	Ranuras de ventilación
7	Patas ajustables en altura





**Vista general (S24G)**

N.º en fig. <b>2</b> , página 3	Denominación
1	Panel de mando
2	Espacio interior refrigerado
3	<b>ST198D:</b> Cerradura
4	<b>ST198D:</b> Ranuras de ventilación
5	<b>ST198D:</b> Patas ajustables en altura

**Elementos de mando (S17G, S46G, S118G, ST198D)**

N.º en fig. 3, página 4	Símbolo	Descripción
1		Interruptor de encendido / apagado
2		Aumenta la temperatura configurada en la zona de temperatura superior en 1°C o 1°F
3		Disminuye la temperatura configurada en la zona de temperatura superior en 1°C o 1°F
4		La pantalla muestra la temperatura actual de la zona de temperatura superior
5		La pantalla muestra la temperatura actual de la zona de temperatura inferior
6		Aumenta la temperatura configurada en la zona de temperatura inferior en 1°C o 1°F
7		Disminuye la temperatura configurada en la zona de temperatura inferior en 1°C o 1°F
8		Enciende o apaga la iluminación interior

**Elementos de mando (S24G)**

N.º en fig. 4, página 4	Símbolo	Descripción
1		Interruptor de encendido / apagado
2		Enciende o apaga la iluminación interior
3		Pantalla, indica la temperatura actual
4		Aumenta la temperatura configurada en 1°C o 1°F
5		Disminuye la temperatura configurada en 1°C o 1°F

# 7 Instalación y conexión del aparato

## 7.1 Indicaciones para la instalación del aparato

**S17G, S46G, S118G y ST198D** pueden instalarse de forma independiente.

Tenga en cuenta las siguientes indicaciones al elegir el lugar de instalación:

- La temperatura ambiente debe encontrarse dentro del margen del tipo de clima indicado para su país en el anexo “Versiones de países”. De otro modo, la temperatura interior configurada puede no alcanzarse o no mantenerse constante. Esto también puede ocurrir en caso de fuertes oscilaciones de la temperatura ambiente.
- El aparato debe estar en una zona fría de la habitación, lejos de fuentes de calor (cocina, radiador, calentador).
- El lugar de instalación no debe estar húmedo ni mojado.
- El aparato no debe recibir luz solar directa. Esto puede dañar la capa de acrílico y aumentar el consumo eléctrico.
- El suelo debe ser lo suficientemente plano y firme para soportar el aparato completamente lleno.
- El aparato debe estar suficientemente ventilado. Las ranuras de ventilación de la parte delantera del aparato no deben cubrirse.
- Tenga en cuenta las indicaciones sobre la conexión eléctrica, véase capítulo “Indicaciones relativas a la conexión eléctrica” en la página 97.
- Antes de la instalación retire todos los embalajes interiores y exteriores.
- Alinee el aparato horizontalmente con ayuda de las patas ajustables en altura.

## 7.2 Indicaciones para la instalación del aparato



### **¡AVISO!**

- Al instalar el aparato, asegúrese de que las ranuras de ventilación no queden bloqueadas. Si las ranuras de ventilación están cubiertas, ello producirá un mayor consumo de corriente y posibles daños en el aparato.
- Al arrastrar el aparato, asegúrese de no pillar el cable de alimentación.

**S17G** y **S46G** pueden instalarse en una hilera de muebles de cocina bajo la encimera.

**S24G**, **S118G** y **ST198D** pueden instalarse en un armario de la cocina.

### Instalación de **S 17G** y **S 46G** (fig. 20, página 6)

► Tenga en cuenta las medidas de montaje (en mm):

	Anchura	Profundidad	Altura
<b>S17G</b>	300	mín. 575	822 – 892
<b>S46G</b>	600	mín. 575	822 – 892

► Si se utiliza un listón de zócalo:  
Asegúrese de que el listón de zócalo tenga orificios de ventilación con una sección de al menos 300 cm<sup>2</sup>.

### Instalación de **S118G** y **ST198D**

► Tenga en cuenta las medidas de montaje (en mm):

	Anchura	Profundidad	Altura
<b>S118G</b>	600	mín. 575	1815
<b>ST198D</b>	600	mín. 575	1815

### Instalación de **S24G** (fig. 21, página 7)

► Tenga en cuenta las medidas de montaje (en mm):

	Anchura	Profundidad	Altura
<b>S24G</b>	mín. 560	mín. 550	450

- El calor generado por el aparato debe disiparse a través de un conducto de ventilación situado en la parte posterior.
- Este conducto de ventilación debe tener una sección de al menos 200 cm<sup>2</sup>.
- Las juntas de plástico suministradas para aislamiento se montan a la derecha y a la izquierda entre el aparato y la nevera.

## 7.3 Cambio del lado de apertura de la puerta

Puede cambiar la posición de las bisagras de la puerta permitiendo abrirla hacia la izquierda en lugar de hacia la derecha.

### S17G y S46G

- Cambie el lado de apertura de la puerta tal como se describe de la fig. **5**, página 4 hasta la fig. **11**, página 5.
- Monte el tirador en el otro lado, tal como se describe de la fig. **18**, página 6 hasta la fig. **19**, página 6.

### S118G

- Cambie el lado de apertura de la puerta tal como se describe de la fig. **12**, página 5 hasta la fig. **15**, página 5.
- Monte el tirador en el otro lado, tal como se describe de la fig. **18**, página 6 hasta la fig. **19**, página 6.

### ST198D

- Cambie el lado de apertura de la puerta tal como se describe de la fig. **12**, página 5 hasta la fig. **15**, página 5.  
Para ello, gire la puerta 180°.
- Monte el imán de cierre en el lado opuesto.

### S24G

- Cambie el lado de apertura de la puerta tal como se describe de la fig. **16**, página 6 hasta la fig. **17**, página 6.  
Para ello, gire la puerta 180°.



## 7.4 Indicaciones relativas a la conexión eléctrica



### **¡AVISO!**

Tras el transporte y antes de conectar el aparato a la red eléctrica, colóquelo en posición vertical durante 2 horas.

De lo contrario, pueden producirse averías en el sistema de refrigeración.

Al enchufar el aparato tenga en cuenta las siguientes indicaciones:

- Conecte el aparato a un circuito eléctrico con fusibles de 15A.
- Compare el valor de tensión indicado en la placa de características con el suministro de energía existente.
- Si utiliza un cable alargador, éste debe estar homologado para los valores correspondientes del aparato, véase capítulo “Datos técnicos” en la página 109.
- Evite utilizar cables alargadores o cajas de enchufes múltiples que puedan apagarse con un interruptor.
- El cable debe estar asegurado detrás del aparato y no debe estar tendido o colgado sin protección.

## 8 Utilización del aparato

### 8.1 Almacenaje de botellas



#### **¡ATENCIÓN!**

Utilice en toda ocasión los estantes de almacenaje reforzados (accesorios) cuando desee almacenar botellas.

Indicaciones para su utilización:

- Almacene el vino en botellas selladas.
- ¡No sobrecargue el aparato!
- La fig. **22**, página 7 muestra ejemplos de cómo puede almacenar las botellas.
- No cubra los estantes con láminas de aluminio o cualquier otro material que impida la circulación del aire.
- Si el aparato va a permanecer vacío durante largos períodos de tiempo, desconéctelo de la red y límpielo cuidadosamente. Deje la puerta ligeramente entornada para que circule el aire y por lo tanto evitar que aparezca condensación, moho y olores.
- Tras un apagón o cuando el aparato se desconecte debe esperar entre 3 y 5 minutos antes de volver a conectar el aparato.

Están disponibles las siguientes variantes:













- **S17G**
  - con estantes (fig. **23** A, página 8)
  - con estantes de almacenaje (accesorios) (fig. **23** B, página 8)
- **S24G**
  - con 3 estantes (fig. **24** A, página 8)
  - con 2 estantes (fig. **24** B, página 8)
- **S46G**
  - con estantes (fig. **25** A, página 8)
  - con estantes de almacenaje (accesorios) (fig. **25** B, página 8)
- **S118G**
  - con estantes (fig. **26** A, página 9)
  - con estantes de almacenaje (accesorios) (fig. **26** B, página 9)
- **ST198D**: (fig. **27**, página 9)

## 8.2 Consejos para ahorrar energía

- Evite abrir el aparato con más frecuencia de la necesaria.
- No deje la puerta abierta más tiempo del necesario.
- Elimine regularmente el polvo y la suciedad del condensador.

## 8.3 Utilización del aparato

### Instrucciones breves

Función	Presione la tecla
Encender el aparato	 > 5 s
Apagar el aparato	 > 5 s
Desactivar el bloqueo del teclado	 +  > 5 s
Cambiar de unidades (°C / °F)	 > 5 s
Mostrar la temperatura configurada en la zona de temperatura correspondiente	 o  < 1 s
Aumentar 1°C o 1°F la temperatura en la zona de temperatura correspondiente	 < 1 s
Disminuir 1°C o 1°F la temperatura en la zona de temperatura correspondiente	 < 1 s
Apagar el ventilador (Silent Mode)	 > 5 s
Encender el ventilador (Dynamic Cooling)	 > 5 s
Encender o apagar la iluminación interna	 < 1 s

## S118G, ST198D: Bloqueo del teclado

Si no se presionan las teclas durante 2 minutos, se activa automáticamente el bloqueo del teclado.

- Para desactivar el bloqueo del teclado, presione las teclas  $\uparrow$  y  $\downarrow$  durante al menos 5 segundos.

## Determinar la unidad (°C o °F)

Puede elegir que la temperatura se muestre en Fahrenheit o Celsius.

- Para ello pulse la tecla  durante 5 segundos.
- ✓ La unidad cambia y la pantalla muestra la temperatura en la otra unidad.

## Ajustar la temperatura

La **S24G** tiene una zona de temperatura regulable. La temperatura puede ajustarse entre 5 °C y 22 °C (41 °F y 72 °F).



Las **S17G**, **S46G**, **S118G** y **ST198G** tienen dos zonas de temperatura regulables de forma independiente. La temperatura de las dos zonas puede ajustarse entre 5 °C y 22 °C (41 °F y 72 °F).

La zona de temperatura **inferior**  con temperaturas de 13°C a 22°C (55°F a 72°F) es ideal para el almacenamiento de vinos blancos y tintos.

La zona de temperatura **superior**  con una configuración de 5 °C a 13°C (41°F a 55°F) es adecuada para el almacenamiento de cava y vino blanco.



### NOTA

- La temperatura en la zona de temperatura **inferior**  debe ser siempre igual o más alta que la temperatura en la zona de temperatura **superior** .
- Para que el aparato funcione perfectamente, la diferencia de temperatura entre ambas zonas debe ser al menos de 4°C.

- Presione las teclas correspondientes  $\uparrow$  o  $\downarrow$  para configurar la temperatura.
- ✓ La pantalla parpadea durante la configuración.
- ✓ Tras haber configurado la temperatura, la pantalla muestra momentáneamente la temperatura interior de la zona de temperatura correspondiente.

**NOTA**

Durante la primera utilización y tras largos períodos de parada, la temperatura interior puede diferir de la temperatura configurada. En ese caso, el indicador de temperatura parpadea. Cuando tras cierto tiempo se alcanza la temperatura configurada, el indicador de temperatura luce constante.

**Controlar la temperatura configurada**

Para que se indique la temperatura configurada:

- ▶ Toque brevemente la tecla  $\uparrow$  o  $\downarrow$ .
- ✓ La temperatura configurada se muestra en pantalla durante 5 segundos. A continuación la pantalla muestra de nuevo la temperatura interior actual.

**NOTA**

En caso de interrupción de la tensión (apagón, cambio de conmutador) el aparato guarda los ajustes de temperatura anteriores.

**Control de temperatura**

Suena un tono de alarma y la indicación de temperatura parpadea:

- cuando la temperatura interior de una zona varía más de 5°C del valor configurado.
- cuando se produce una interrupción prolongada de la alimentación de tensión.
- cuando la puerta no se cierra bien.
- cuando la puerta se queda abierta durante más de 60 segundos.

De este modo, la temperatura no puede descender o aumentar descontroladamente, lo que perjudicaría a la calidad del vino.

Si el aparato alcanza la temperatura ajustada, deja de sonar la alarma y la indicación de temperatura deja de parpadear.



Para apagar el tono de alarma antes de tiempo:

- ▶ Pulse brevemente la tecla  $\text{⏏}$ .
- ✓ La indicación de temperatura parpadea hasta que se haya alcanzado la temperatura ajustada. A continuación, la indicación queda iluminada de forma permanente y esto indica que el sistema de alarma vuelve a estar activo.



## Usar el modo Sabbat

En este modo están desactivados la pantalla, la iluminación interior y el tono de alarma del control de temperatura. La refrigeración funciona como de costumbre.

Para encender el modo Sabbat:

- Pulse simultáneamente las teclas  y  durante al menos 5 segundos.
- ✓ La indicación de temperatura parpadea 4 veces. El modo Sabbat está activado. El modo Sabbat se apaga automáticamente pasadas 96 horas.

Para apagar el modo Sabbat:

- Pulse simultáneamente las teclas  y  durante al menos 5 segundos.
- ✓ La indicación de temperatura parpadea 4 veces. El modo Sabbat está desactivado. En este modo están activados la pantalla, la iluminación interior y el tono de alarma del control de temperatura.

## Ajustar la iluminación interior LED

El aparato dispone de dos modos diferentes para la iluminación:

- Modo estándar: la iluminación interior se enciende cuando la puerta está abierta.
- Modo de vitrinas: la iluminación interior está siempre encendida.

Cómo cambiar entre el modo estándar y el modo de vitrinas:

- Pulse brevemente la tecla .

## Conmutar el modo de funcionamiento del ventilador (Dynamic Cooling Mode / Silent Mode)

El ventilador se enciende en modo estándar (Dynamic Cooling Mode) para crear un clima homogéneo dentro de una zona de temperatura, funciona automáticamente para regular la humedad y la temperatura y puede desconectarse (Silent Mode) cuando se alcanza la temperatura configurada.

Para encender el ventilador (Dynamic Cooling Mode):

- Pulse prolongadamente (> 5 segundos) la tecla .
- ✓ Suenan 5 señales acústicas.  
El ventilador está conectado (Dynamic Cooling Mode).

Para apagar el ventilador (Silent Mode):

- Pulse prolongadamente (> 5 segundos) la tecla  $\frac{+}{\Delta}$ .
- ✓ Suenan 3 señales acústicas.  
El ventilador está apagado (Silent Mode).

## Estantes

Para un acceso sencillo a las botellas almacenadas extraiga un tercio de los estantes. Los estantes tienen un tope para evitar que salgan demasiado.

- Asegúrese de que la puerta esté totalmente abierta cuando extraiga los estantes con ruedas. De otro modo, la junta de la puerta podría dañarse.

Siga los pasos descritos a continuación para extraer un estante de su carril (fig. 28, página 10):

- Tire del estante (1) exactamente en la posición en la que las cavidades del estante se sitúen sobre los salientes (2) de la parte interior del aparato.
- Extraiga el estante.

Cuando coloque el estante, asegúrese de que las cavidades del mismo encajan en los salientes (2).

## Comprobar el nivel del agua (regulación de la humedad)

- Compruebe regularmente el nivel del agua del depósito de agua (fig. 29 1, página 10) en el estante superior.
- Rellene  $\frac{3}{4}$  del depósito de agua cuando sea necesario y colóquelo nuevamente en la rejilla del estante superior.  
No olvide asegurarse de que el depósito de agua esté bien colocado en la rejilla para que no pueda volcar.

## Cambiar el filtro de carbón activo

Cambie el filtro de carbón activo por uno nuevo una vez al año.

- Gire el filtro (fig. 30 1, página 10) 90° en el sentido de las agujas del reloj o en sentido contrario y saque el filtro.
- Coloque el filtro nuevo con cuidado.
- Gire el filtro 90° en el sentido de las agujas del reloj o en sentido contrario hasta que encaje con un clic.

## 8.4 Actuación en caso de apagón o ausencias

### Apagón

Los apagones cortos no influyen mucho en la temperatura interior si no abre la puerta a menudo innecesariamente.

Si la corriente se corta durante un período prolongado tome las medidas adecuadas para proteger el contenido del aparato.

### Ausencias cortas

- ▶ Deje el aparato en funcionamiento si va a estar ausente menos de 3 semanas.

### Ausencias largas

- ▶ En caso de que el aparato no vaya a utilizarse durante varios meses, retire el contenido.
- ▶ Apague el aparato y desconéctelo de la red.
- ▶ Limpie y seque cuidadosamente el interior.
- ▶ Deje la puerta ligeramente entornada para evitar olores y moho.

## 8.5 Cambiar de lugar el aparato

- ▶ Retire el contenido.
- ▶ Fije todos los estantes con cinta adhesiva.
- ▶ Gire las patas ajustables en altura completamente para que no se rompan durante el transporte.
- ▶ Cierre la puerta con cinta adhesiva.
- ▶ Transporte el aparato únicamente en posición recta.  
No vuelque el aparato.  
Proteja el exterior del aparato con una manta o similar.



## 9 Resolución de averías

Si no puede arreglar una avería usted mismo, acuda a un servicio de atención al cliente (las direcciones aparecen en la parte trasera).

Avería	Posible causa	Solución
El aparato no funciona	El aparato no está conectado a la red eléctrica	Conectar el aparato
	El aparato está apagado	Encender el aparato
	El interruptor de seguridad o un fusible han saltado	Conectar el interruptor de seguridad, conectar o cambiar el fusible
El aparato no está suficientemente frío	La temperatura no está configurada correctamente	Comprobar la temperatura configurada
	La temperatura ambiente puede necesitar un ajuste más alto	Regular una temperatura más alta
	La puerta se abre frecuentemente	No abrir la puerta más de lo necesario
	La puerta no se cierra correctamente	Cerrar la puerta correctamente
	La junta de la puerta no cierra herméticamente	Comprobar la junta de la puerta, limpiarla o cambiarla
El aparato se enciende y apaga frecuentemente	La temperatura interior es más alta del promedio	Colocar el aparato en un lugar más frío
	Hay contenido nuevo en la bodega	Dejar que el aparato funcione un poco más de tiempo hasta que se alcance la temperatura configurada
	La puerta se abre frecuentemente	No abrir la puerta más de lo necesario
	La puerta no se cierra correctamente	Cerrar la puerta correctamente
	La junta de la puerta no cierra herméticamente	Comprobar la junta de la puerta, limpiarla o cambiarla

Avería	Posible causa	Solución
La luz no funciona	El aparato no está conectado a la red eléctrica	Conectar el aparato
	El interruptor de seguridad o un fusible han saltado	Conectar el interruptor de seguridad, conectar o cambiar el fusible
	La luz del panel de mandos se apaga	Encender la luz
El aparato vibra	El aparato no está correctamente colocado	Ajustar el aparato con las patas ajustables en altura en posición horizontal
El aparato parece que hace demasiado ruido	Los ruidos pueden provenir del refrigerante, lo que es algo normal. Al final de cada ciclo se escucha un ruido que proviene del refrigerante. La contracción y expansión de las paredes internas por cambios de temperatura pueden causar chasquidos y crujidos.	
	El aparato no está correctamente colocado	Ajustar el aparato con las patas ajustables en altura en posición horizontal
La puerta no cierra correctamente	El aparato no está correctamente colocado	Ajustar el aparato con las patas ajustables en altura en posición horizontal
	El lado de la puerta está cambiado incorrectamente	Comprobar el lado de la puerta e instalarlo correctamente
	La junta de la puerta está sucia	Limpiar la junta de la puerta
	Los estantes no están bien montados	Comprobar los estantes y montarlos correctamente
La pantalla LED indica E1, E2 o E7.	El sensor de temperatura para la temperatura del aire en el espacio interno del aparato indica un fallo	Sólo un servicio de atención al cliente autorizado puede realizar la reparación

## 10 Mantenimiento y limpieza del aparato



### ¡ATENCIÓN!

Antes de realizar cualquier tarea de limpieza y mantenimiento, desenchufe el cable de conexión.



### ¡AVISO!

- Nunca limpie el aparato bajo un chorro de agua corriente ni inmerso en agua jabonosa. No emplee productos de limpieza corrosivos ni objetos duros, ya que pueden deteriorar el aparato.
- Asegúrese de que las aberturas de ventilación del aparato estén limpias para garantizar que se pueda evacuar el calor extraído del interior y el aparato no sufra daños.

Todos los estantes pueden extraerse para limpiarlos mejor, véase capítulo “Estantes” en la página 103.

- Apague el aparato y desconecte la clavija de conexión.
- Lave la parte interior con agua caliente y con una solución de levadura. La solución debe contener aproximadamente 2 cucharadas soperas de levadura y medio litro de agua.
- Limpie los estantes con una solución jabonosa suave.
- Limpie el panel de mandos únicamente con un paño húmedo.
- Lave el exterior del aparato con agua caliente y con jabón líquido suave. Seguidamente aclárelo pasando un paño con agua limpia y séquelo.

## 11 Garantía legal

Rige el plazo de garantía legal. Si el producto presenta algún defecto, diríjase a su establecimiento especializado o a la sucursal del fabricante de su país (ver direcciones en el dorso de estas instrucciones).

Para la tramitación de la reparación y de la garantía debe enviar también los siguientes documentos:

- una copia de la factura con fecha de compra,
- el motivo de la reclamación o una descripción de la avería.

## 12 Gestión de residuos

- Deseche el material de embalaje en el contenedor de reciclaje correspondiente.



Cuando vaya a desechar definitivamente el producto, infórmese en el centro de reciclaje más cercano o en un comercio especializado sobre las normas pertinentes de eliminación de materiales.

## 13 Datos técnicos

	<b>S17G</b>	<b>S24G</b>	<b>S46G</b>
Rango de temperatura:	de +5 °C hasta +22 °C		
Categoría:	2		
Clase de eficiencia energética:	A	B	A
Consumo de energía:	138 kWh/año	190 kWh/año	145 kWh/año
Clase climática:	ST (temperatura ambiente: de +16 °C a +38 °C)		
Emisiones de ruido:	45 dBA	44 dBA	45 dBA
Dimensiones A x P x H en mm (incluido el tirador):	295 x 615 x 820	590 x 608 x 455	595 x 615 x 820
Capacidad (botellas estándar del tipo Burdeos):	17	24	46
Peso neto	29 kg	27 kg	50 kg

	<b>S118G</b>	<b>ST198D</b>
Rango de temperatura:	de +5 °C hasta +22 °C	
Categoría:	2	
Clase de eficiencia energética:	B	A+
Consumo de energía:	225 kWh/año	135 kWh/año
Clase climática:	ST (temperatura ambiente: de +16 °C a +38 °C)	
Emisiones de ruido:	46 dBA	46 dBA
Dimensiones A x P x H en mm (incluido el tirador):	595 x 615 x 1810	595 x 615 x 1810
Capacidad (botellas estándar del tipo Burdeos):	118	198
Peso	94 kg	63 kg

Encontrará información sobre las versiones de países en el anexo.

**Prima di effettuare la messa in funzione, leggere accuratamente questo manuale di istruzioni, conservarlo e, nel caso in cui il prodotto venga consegnato ad un altro utente, consegnare anche le relative istruzioni.**

## Indice

1	Spiegazione dei simboli . . . . .	112
2	Istruzioni per la sicurezza . . . . .	112
3	Dotazione. . . . .	114
4	Accessori . . . . .	115
5	Uso conforme alla destinazione. . . . .	115
6	Descrizione tecnica . . . . .	116
7	Installazione e collegamento del dispositivo . . . . .	119
8	Impiego del dispositivo. . . . .	123
9	Risoluzione dei guasti . . . . .	131
10	Cura e pulizia dell'apparecchio . . . . .	133
11	Garanzia . . . . .	134
12	Smaltimento. . . . .	134
13	Specifiche tecniche . . . . .	135

# 1 Spiegazione dei simboli

**AVVERTENZA!**

**Avviso di sicurezza:** la mancata osservanza di questo avviso può causare ferite gravi anche mortali.

**ATTENZIONE!**

**Avviso di sicurezza:** la mancata osservanza di questo avviso può essere causa di lesioni.

**AVVISO!**

La mancata osservanza di questa nota può causare danni materiali e compromettere il funzionamento del prodotto.

**NOTA**

Informazioni integranti relative all'impiego del prodotto.

➤ **Modalità di intervento:** questo simbolo indica all'utente che è necessario un intervento. Le modalità di intervento necessarie saranno descritte passo dopo passo.

✓ Questo simbolo descrive il risultato di un intervento.

**Fig. 1 5, pagina 3:** questi dati si riferiscono ad un elemento in una figura, in questo caso alla “posizione 5 nella figura 1 a pagina 3”.

## 2 Istruzioni per la sicurezza

Il produttore non si assume nessuna responsabilità per danni nei seguenti casi:

- errori di montaggio o di allacciamento
- danni al prodotto dovuti a influenze meccaniche o a sovratensioni
- modifiche al prodotto senza esplicita autorizzazione del produttore
- impiego per altri fini rispetto a quelli descritti nel manuale di istruzioni



## 2.1 Sicurezza generale



### AVVERTENZA!

- Prima della messa in funzione dell'apparecchio controllare se la tensione di esercizio e quella di rete corrispondono (vedi targhetta).
- Se il dispositivo presenta danni visibili, non metterlo in funzione.
- Questo dispositivo deve essere riparato solo da personale specializzato. Le riparazioni effettuate in modo scorretto possono causare rischi enormi.  
In caso di riparazioni rivolgersi al Servizio Assistenza Clienti.
- Il presente apparecchio può essere usato da bambini a partire dagli 8 anni e da utenti con ridotte capacità fisiche, sensoriali o mentali o inesperti e/o con conoscenze insufficienti, se non sono lasciati soli o se sono stati istruiti sull'utilizzo sicuro dell'apparecchio e hanno compreso i pericoli che possono insorgere.
- **Gli elettrodomestici non sono giocattoli!**  
Impiegare l'apparecchio lontano dalla portata dei bambini.
- Non lasciare soli i bambini per assicurarsi che non giochino con il dispositivo.
- Conservare le chiavi lontano dalla portata dei bambini.
- Se il cavo di allacciamento di questo apparecchio viene danneggiato, esso deve essere sostituito dal produttore, da parte del suo servizio clienti o da una persona sufficientemente qualificata, al fine di evitare pericoli.
- Nell'apparecchio non conservare sostanze esplosive come ad es. bombolette spray con gas propellente.



### ATTENZIONE!

- Staccare l'apparecchio dalla rete
  - prima di effettuare la pulizia e la cura
  - se non lo usate per molto tempo
- Il dispositivo deve essere trasportato e installato da almeno due persone. Altrimenti si rischiano lesioni alla schiena o altro tipo di problemi.
- Non installare il dispositivo in posti con diretta esposizione al sole o intense formazioni di calore (riscaldamento, forno).

**AVVISO!**

- Non estrarre mai la spina dalla presa tirando il cavo di collegamento.
- Non utilizzare accessori non consigliati dal produttore. Ciò può causare lesioni alle persone e danni materiali.

## 2.2 Sicurezza durante il funzionamento dell'apparecchio

**AVVERTENZA!**

- Non utilizzare mai l'apparecchio in ambienti in cui sono immagazzinate sostanze infiammabili o in cui si sono formati gas combustibili. Le scintille del motore potrebbero infiammarli.

**ATTENZIONE!**

- Non utilizzare l'apparecchio con le mani bagnate.

**AVVISO!**

- Utilizzare l'apparecchio esclusivamente in ambienti chiusi, mai all'aria aperta.
- Non esporre mai l'apparecchio all'umidità.
- Quando il dispositivo è in funzione, tenere bambini e animali a una distanza di sicurezza.
- All'interno del frigorifero non deve essere collocato alcun dispositivo elettrico.

## 3 Dotazione

- Armadio climatizzato
- Serbatoio dell'acqua (solo S17G, S24G, S46G, S118G)
- Chiavi (solo S17G, S46G, S118G, ST198D)
- Set di etichette (solo S17G, S46G, S118G, ST198D)
- Cerniera della porta (lato sinistro)
- Manuale di istruzioni

## 4 Accessori

Denominazione	Numero articolo		
	S17G	S24G	S46G
Base	9103540117	–	9103540118
Ripiano inclinato	–	–	9103540121
Set di etichette	9103540116	–	9103540116
Filtro ai carboni attivi	9103500156	–	9103500156

Denominazione	Numero articolo	
	S118G	ST198D
Base	9103540119	9103540120
Ripiano inclinato	9103540121	–
Set di etichette	9103540116	9103540116
Filtro ai carboni attivi	9103500156	9103500156
Scomparto di servizio	9103540068	9103540068

## 5 Uso conforme alla destinazione

Questo dispositivo è un armadio climatizzato per vini. È destinato ad essere utilizzato esclusivamente per lo stoccaggio del vino.

## 6 Descrizione tecnica

L'armadio climatizzato per vini è disponibile in cinque versioni:

- **S17G:**  
con una capacità di 17 bottiglie standard di tipo Bordeaux
- **S24G:**  
con una capacità di 24 bottiglie standard di tipo Bordeaux
- **S46G:**  
con una capacità di 46 bottiglie standard di tipo Bordeaux
- **S118G:**  
con una capacità di 118 bottiglie standard di tipo Bordeaux
- **ST198D:**  
con una capacità di 198 bottiglie standard di tipo Bordeaux

**S17G, S24G, S46G e S118G:** Equipaggiati in fabbrica con ripiani.

**S17G, S46G e S118G:** È possibile aumentare la capacità utilizzando i ripiani rinforzati disponibili come accessori.

**ST198D:** Equipaggiati in fabbrica con ripiani rinforzati.

Per le indicazioni sullo stoccaggio delle bottiglie, consultare capitolo “Stoccaggio delle bottiglie” a pagina 123.

**S24G** ha una sezione a temperatura regolabile.

**S17G, S46G, S118G e ST198D** hanno due sezioni separate a temperatura regolabile. Le sezioni a temperatura regolabile vengono raffreddate o riscaldate in modo automatico per raggiungere o mantenere la temperatura impostata.

La temperatura può essere regolata con i pulsanti sensore a intervalli di 1 °C o 1 °F.

Il dispositivo dispone di:

- pulsanti sensore: è sufficiente un leggero contatto per selezionare la funzione richiesta
- uno sbrinamento automatico
- una porta impermeabile ai raggi UV
- **S17G, S46G, S118G** e **ST198D**: un filtro ai carboni attivi per migliorare il clima interno
- una ventola per un clima interno omogeneo come in cantina (Dynamic Cooling Mode)
- **S17G, S46G** e **S118G**: porta in vetro con chiusura a chiave e battuta della porta sostituibile  
**S24G**: porta in vetro con battuta della porta sostituibile  
**ST198D**: porta con chiusura a chiave e battuta della porta sostituibile
- **S17G, S46G** e **S118G**: una pellicola decorativa sostituibile per la porta in vetro
- base estraibile per lo stoccaggio delle bottiglie
- una modalità Sabbat
- una illuminazione interna LED con due modi operativi
- una funzione memory temperatura: la temperatura impostata viene memorizzata anche con l'apparecchio disattivato.
- un monitoraggio della temperatura: viene emesso un segnale acustico e l'indicazione della temperatura lampeggia se la temperatura interna di una zona mostra un notevole discostamento dalla temperatura impostata









### Panoramica (S17G, S46G, S118G, ST198D)

N. in fig. <b>1</b> , pagina 3	Denominazione
1	Sezione a temperatura regolabile superiore
2	Pannello di controllo
3	Separatore di sezione di refrigerazione
4	Sezione a temperatura regolabile inferiore
5	Serratura
6	Griglie di aerazione
7	Piedini ad altezza regolabile



## Panoramica (S24G)

N. in fig. 2, pagina 3	Denominazione
1	Pannello di controllo
2	Sezione di refrigerazione
3	<b>ST198D</b> : Serratura
4	<b>ST198D</b> : Griglie di aerazione
5	<b>ST198D</b> : Piedini ad altezza regolabile

## Elementi di comando (S17G, S46G, S118G, ST198D)

N. in fig. 3, pagina 4	Simbolo	Descrizione
1		Interruttore On/Off esterno
2		Aumenta la temperatura impostata della sezione superiore di 1 °C o 1 °F
3		Diminuisce la temperatura impostata della sezione superiore di 1 °C o 1 °F
4		Il display indica la temperatura attuale della sezione superiore
5		Il display indica la temperatura attuale della sezione inferiore
6		Aumenta la temperatura impostata della sezione inferiore di 1 °C o 1 °F
7		Diminuisce la temperatura impostata della sezione inferiore di 1 °C o 1 °F
8		Accende e spegne l'illuminazione interna

## Elementi di comando (S24G)

N. in fig. 4, pagina 4	Simbolo	Descrizione
1		Interruttore On/Off esterno
2		Accende e spegne l'illuminazione interna
3	–	Il display indica la temperatura attuale
4	+ Δ	Aumenta la temperatura impostata di 1 °C o 1 °F
5	– ▽	Diminuisce la temperatura impostata di 1 °C o 1 °F

# 7 Installazione e collegamento del dispositivo

## 7.1 Indicazioni sull'installazione del dispositivo

**S17G, S46G, S118G e ST198D** possono essere installati autonomamente.

Quando si sceglie il luogo d'installazione, tenere presente le seguenti indicazioni:

- La temperatura ambiente dovrebbe essere compresa entro la classe climatica indicata per il proprio Paese nell'opuscolo aggiuntivo "Versioni nei rispettivi Paesi". Altrimenti può succedere che non si raggiungano o mantengano le temperature interne impostate. Questo vale anche per sbalzi estremi della temperatura circostante
- Il dispositivo deve essere posizionato nell'area più fresca dell'ambiente, lontano da fonti di calore (fornello, termosifone, radiatore).
- La zona d'installazione del dispositivo non deve essere umida né tanto meno bagnata.
- L'apparecchio non deve essere esposto direttamente ai raggi solari. Ciò potrebbe attaccare il rivestimento acrilico e causare un maggior consumo di corrente.
- La superficie di appoggio deve essere in piano e in grado di sostenere il dispositivo anche a pieno carico.

- Garantire sufficiente aerazione al dispositivo. Non coprire le griglie di aerazione sul lato frontale del dispositivo.
- Osservare le seguenti indicazioni relative al collegamento elettrico, vedi capitolo “Indicazioni per il collegamento elettrico” a pagina 122.
- Rimuovere prima dell'installazione tutti i materiali d'imballaggio interni ed esterni.
- Portare in orizzontale il dispositivo per mezzo dei piedini regolabili.

## 7.2 Indicazioni sul montaggio del dispositivo



### AVVISO!

- Fare attenzione durante il montaggio che le griglie di aerazione rimangano libere. Griglie di aerazione ostruite causano un più elevato consumo energetico e possono danneggiare il dispositivo.
- Fare attenzione, mentre si spinge il dispositivo nella posizione desiderata, che il cavo elettrico non venga schiacciato.

**S17G** e **S46G** possono essere montati in una cucina componibile sotto al piano di lavoro.

**S24G**, **S118G** e **ST198D** possono essere installati in un armadietto da cucina.

### Installazione di **S 17G** e **S 46G** (fig. **20**, pagina 6)

- Osservare le dimensioni d'ingombro (in mm):

	Larghezza	Profondità	Altezza
<b>S17G</b>	300	min. 575	822 – 892
<b>S46G</b>	600	min. 575	822 – 892

- In caso di utilizzo del battiscopa: assicurarsi che nel battiscopa siano presenti aperture per l'aerazione con una sezione di almeno 300 cm<sup>2</sup>.



## Installazione di S118G e ST198D

- Osservare le dimensioni d'ingombro (in mm):

	Larghezza	Profondità	Altezza
<b>S118G</b>	600	min. 575	1815
<b>ST198D</b>	600	min. 575	1815

## Installazione di S24G (fig. 21, pagina 7)

- Osservare le dimensioni d'ingombro (in mm):

	Larghezza	Profondità	Altezza
<b>S24G</b>	min. 560	min. 550	450

- Il calore di scarico prodotto dal dispositivo deve uscire da un pozzo di aerazione sul lato posteriore.
- Tale pozzo di aerazione deve avere una sezione di almeno 200 cm<sup>2</sup>.
- Le guarnizioni in plastica in dotazione vengono montate a destra e a sinistra fra il dispositivo e l'armadietto da cucina per la tenuta.

## 7.3 Cambio del lato di apertura della porta

È possibile cambiare il lato di apertura della porta in modo tale da poterla aprire da sinistra invece che da destra.

### S17G e S46G

- Sostituire il lato di apertura della porta come descritto da fig. 5, pagina 4 fino a fig. 11, pagina 5.
- Montare la maniglia della porta sull'altro lato, come descritto da fig. 18, pagina 6 fino a fig. 19, pagina 6.

### S118G

- Sostituire il lato di apertura della porta come descritto da fig. 12, pagina 5 fino a fig. 15, pagina 5.
- Montare la maniglia della porta sull'altro lato, come descritto da fig. 18, pagina 6 fino a fig. 19, pagina 6.

## ST198D

- Sostituire il lato di apertura della porta come descritto da fig. **12**, pagina 5 fino a fig. **15**, pagina 5.  
Ruotare la porta di 180°.
- Montare la chiusura a magnete sul lato opposto.

## S24G

- Sostituire il lato di apertura della porta come descritto da fig. **16**, pagina 6 fino a fig. **17**, pagina 6.  
Ruotare la porta di 180°.

## 7.4 Indicazioni per il collegamento elettrico



### **AVVISO!**

Lasciare il dispositivo in posizione verticale per circa 2 ore dopo il trasporto, prima di collegarlo alla rete elettrica.

Altrimenti possono presentarsi problemi di funzionamento del sistema di raffreddamento.

Per il collegamento del dispositivo, osservare le seguenti indicazioni:

- Collegare l'apparecchio ad un circuito elettrico munito di una protezione di 15A.
- Confrontare i dati della tensione riportati sulla targhetta con quelli delle prese e degli attacchi disponibili.
- Se si utilizza un cavo di prolunga, questo deve essere omologato per i valori corrispondenti a quelli del dispositivo, vedi capitolo "Specifiche tecniche" a pagina 135.
- Non utilizzare cavi di prolunga o prese multiple che si attivano con un interruttore.
- Il cavo deve essere fissato dietro al dispositivo e non può essere lasciato senza protezione o appeso.

## 8 Impiego del dispositivo

### 8.1 Stoccaggio delle bottiglie

**ATTENZIONE!**

Se si desidera impilare le bottiglie, utilizzare sempre i ripiani rinforzati (accessorio).

Note sull'uso:

- Conservate solo vino in bottiglie ancora tappate.
- Non sovraccaricare l'apparecchio.
- fig. **22**, pagina 7 mostra esempi su come disporre le bottiglie.
- Non ricoprire le scaffalature con fogli di alluminio o oggetti perché ciò ostacola la circolazione dell'aria.
- Nel caso in cui l'apparecchio venga lasciato vuoto per un lungo periodo di tempo, si raccomanda di staccare la spina e di pulirlo accuratamente. Lasciare la porta leggermente aperta per consentire la circolazione dell'aria ed evitare così la formazione di acqua di condensazione, muffe e odori.
- In caso di caduta di tensione o se il dispositivo è stato spento, aspettare da 3 a 5 minuti prima di riattivare il dispositivo.

Sono possibili le seguenti varianti:













- **S17G**
  - con ripiani (fig. **23** A, pagina 8)
  - con ripiani rinforzati (accessorio) (fig. **23** B, pagina 8)
- **S24G**
  - con 3 ripiani (fig. **24** A, pagina 8)
  - con 2 ripiani (fig. **24** B, pagina 8)
- **S46G**
  - con ripiani (fig. **25** A, pagina 8)
  - con ripiani rinforzati (accessorio) (fig. **25** B, pagina 8)
- **S118G**
  - con ripiani (fig. **26** A, pagina 9)
  - con ripiani rinforzati (accessorio) (fig. **26** B, pagina 9)
- **ST198D**: (fig. **27**, pagina 9)

## 8.2 Suggerimenti per risparmiare energia

- Non aprire l'apparecchio più spesso del necessario.
- Non lasciare la porta aperta più del necessario.
- Ad intervalli regolari, eliminare dal condensatore polvere ed eventuali impurità.

## 8.3 Impiego del dispositivo

### Guida rapida

Funzione	Toccare il pulsante
Accensione del dispositivo	 > 5 sec.
Spegnimento del dispositivo	 > 5 sec.
Rimozione del blocco tasti	 +  > 5 sec.
Cambio dell'unità di misura della temperatura (°C/°F)	 > 5 sec.
Visualizzazione della temperatura impostata della relativa sezione	 o  < 1 sec.
Aumento della temperatura nella relativa sezione di 1 °C o 1 °F	 < 1 sec.
Diminuzione della temperatura nella relativa sezione di 1 °C o 1 °F	 < 1 sec.
Disattivazione della ventola (Silent Mode)	 > 5 sec.
Attivazione della ventola (Dynamic Cooling)	 > 5 sec.
Accensione o spegnimento dell'illuminazione interna	 < 1 sec.

## S118G, ST198D: Blocco dei tasti

Se i tasti non vengono toccati per un periodo di 2 minuti, si attiva automaticamente il blocco dei tasti.

- Per togliere il blocco dei tasti, toccare i tasti  $\frac{+}{\Delta}$  e  $\frac{-}{\nabla}$  per almeno 5 secondi.

## Cambio dell'unità di misura della temperatura (°C/°F)

Potete scegliere se visualizzare la temperatura in Fahrenheit o Celsius.

- Per far ciò, toccate il pulsante  per 5 secondi.
- ✓ Il display mostrerà la temperatura nell'altra unità di misura.

## Regolazione della temperatura

**S24G** ha una sezione a temperatura regolabile. La temperatura può essere impostata tra i 5 °C e i 22 °C (41 °F e 72 °F).



**S17G, S46G, S118G** e **ST198G** hanno due sezioni separate a temperatura regolabile. La temperatura delle due sezioni può essere impostata tra i 5 °C e i 22 °C (41 °F e 72 °F).

La sezione **inferiore**  è adatta per temperature tra i 13 °C e i 22 °C (da 55 °F a 72 °F), ideale per la conservazione di vini bianchi e rossi.

La sezione **superiore**  è adatta per temperature tra i 5 °C e i 13 °C (da 41 °F a 55 °F) ideale per la conservazione di spumanti e vini bianchi.



### NOTA

- La temperatura nella sezione **inferiore**  deve essere sempre uguale o più alta di quella della sezione **superiore** .
- Affinché il dispositivo lavori in maniera ottimale, la differenza di temperatura tra le due zone deve essere di almeno 4 °C.

- Toccare i relativi pulsanti  $\frac{+}{\Delta}$  o  $\frac{-}{\nabla}$  per impostare la temperatura.
- ✓ Durante l'impostazione, il display lampeggia.
- ✓ Dopo aver impostato la temperatura, il display visualizza l'attuale temperatura interna della relativa sezione.

**NOTA**

Al primo utilizzo, dopo molto tempo d'inattività, la temperatura interna può essere molto diversa da quella impostata. Finché non viene raggiunta, la visualizzazione della temperatura lampeggia. Una volta raggiunta la temperatura impostata, questa non lampeggerà più ma sarà fissa.

**Controllo della temperatura impostata**

Per visualizzare la temperatura impostata, procedere nel seguente modo:

- Toccare brevemente il pulsante  $\frac{+}{\Delta}$  o  $\frac{-}{\nabla}$ .
- ✓ Viene visualizzata la temperatura impostata per 5 secondi. Dopodiché il display visualizzerà di nuovo la temperatura interna attuale.

**NOTA**

In caso di un'interruzione della tensione (caduta dell'alimentazione, sostituzione dell'interruttore), l'apparecchio memorizza le precedenti impostazioni della temperatura.

**Monitoraggio della temperatura**

Viene emesso un segnale acustico e l'indicazione della temperatura lampeggia:

- se la temperatura interna di una zona mostra un discostamento di oltre 5 °C dalla temperatura impostata,
- se si è verificata una prolungata interruzione dell'alimentazione di tensione,
- se la porta non è stata chiusa saldamente,
- se la porta è aperta per oltre 60 secondi.

In tal modo la temperatura non può subire inavvertitamente aumenti o diminuzioni troppo bruschi, il che comprometterebbe la qualità del vino.

Se l'apparecchio ha raggiunto la temperatura impostata, cessa l'allarme e l'indicazione della temperatura cessa di lampeggiare.



Per disattivare preventivamente il segnale acustico:

- Premere brevemente il tasto  $\text{⏏}$ .
- ✓ L'indicazione della temperatura lampeggia finché non viene raggiunta la temperatura impostata. Dopodiché l'indicazione è accesa costantemente e segnala che il sistema di allarme è nuovamente attivo.



## Uso della Modalità Sabbat

In questa modalità sono disattivati display, l'illuminazione interna e il segnale acustico del monitoraggio della temperatura. Il raffreddamento funziona normalmente.

Per attivare la modalità Sabbat procedere come segue:

- Premere i tasti  e  contemporaneamente come minimo per 5 secondi.
- ✓ L'indicazione della temperatura lampeggia 4 volte. La modalità Sabbat è attivata. Dopo 96 ore la modalità Sabbat si disattiva automaticamente.

Per disattivare la modalità Sabbat procedere come segue:

- Premere i tasti  e  contemporaneamente come minimo per 5 secondi.
- ✓ L'indicazione della temperatura lampeggia 4 volte. La modalità Sabbat è disattivata. Sono attivati il display, l'illuminazione interna e il segnale acustico del monitoraggio della temperatura.

## Impostazione dell'illuminazione interna LED

Per quanto riguarda l'illuminazione l'apparecchio dispone di due diverse modalità:

- Modalità Standard: l'illuminazione interna si accende se la porta è aperta.
- Modalità Vetrina: L'illuminazione interna è sempre accesa.

Per commutare tra la modalità Standard e la modalità Vetrina procedere come segue:

- Premere brevemente il tasto .

## Attivazione/Disattivazione della modalità di ventilazione (Dynamic Cooling Mode / Silent Mode)

La ventola viene attivata in modalità standard (Dynamic Cooling Mode), in modo che all'interno di una zona di temperatura sia presente un clima omogeneo. La ventola rimane automaticamente in funzione per regolare l'umidità e la temperatura. La ventola può essere disattivata (Silent Mode) quando è stata raggiunta la temperatura impostata.

Per attivare la ventola (Dynamic Cooling Mode):

- Toccare a lungo il pulsante  $\nabla$  (> 5 secondi).
- ✓ Vengono emessi 5 segnali acustici.  
La ventola è attivata (Dynamic Cooling Mode).

Per disattivare la ventola (Silent Mode):

- Toccare a lungo il pulsante  $\triangle$  (> 5 secondi).
- ✓ Vengono emessi 3 segnali acustici.  
La ventola è disattivata (Silent Mode).

## Scaffalature

Per un più facile accesso alle bottiglie, è possibile estrarre per un terzo le scaffalature. Le scaffalature sono dotate di un arresto per impedire che possano essere tirate fuori eccessivamente.

- Assicurarsi che la porta sia completamente aperta quando si estraggono le scaffalature montate su cuscinetti a rullo. Altrimenti si potrebbe danneggiare la guarnizione della porta.

Per togliere dai binari uno degli scaffali, procedere nel seguente modo (fig. 28, pagina 10):

- Tirare lo scaffale (1) esattamente nella posizione nella quale gli alloggiamenti dello scaffale si trovano sopra alle sporgenze (2) nel lato interno del dispositivo.
- Estrarre lo scaffale.

Osservare nel collocare la scaffalatura che gli alloggiamenti presenti in essa corrispondono alle sporgenze (2).

## Controllo del livello dell'acqua (regolazione dell'umidità)

- Controllare regolarmente il livello dell'acqua nel serbatoio (fig. 29 1, pagina 10) sulla scaffalatura più in alto.
- Se necessario, riempire il serbatoio per  $\frac{3}{4}$  con acqua e riporlo sulla griglia della scaffalatura più alta.  
Assicurarsi che il serbatoio sia ben posizionato nella griglia e che non possa ribaltare.



### **Sostituzione del filtro ai carboni attivi**

Sostituire il filtro ai carboni attivi una volta all'anno con uno nuovo.

- Girare il filtro (fig. **30** 1, pagina 10) di 90° in senso orario o antiorario ed estrarre il filtro.
- Inserire il nuovo filtro.
- Girare il filtro di 90° in senso orario o antiorario fino a che raggiunga un punto di arresto con un clic.

## **8.4 Cosa fare in caso di caduta di tensione o di assenza?**

### **Caduta di tensione**

Brevi cadute di tensione non influenzano particolarmente la temperatura interna, fintantoché la porta non viene aperta.

Se la corrente dovesse mancare per un periodo di tempo prolungato, adottare le adeguate misure per preservare il contenuto del vostro dispositivo.

### **Breve assenza**

- Lasciare il dispositivo in funzione se vi assentate per periodi inferiori a 3 settimane.

### **Lunga assenza**

- Se non si utilizza il dispositivo per vari mesi, togliere il contenuto.
- Disinserire l'apparecchio e staccarlo dalla rete.
- Pulire e asciugare bene l'interno.
- Lasciare la porta leggermente aperta per evitare la formazione di odori e muffe.

## 8.5 Spostamento dell'apparecchio

- Estrarre il contenuto.
- Fissare tutte le scaffalature con il nastro adesivo.
- Riavvitare completamente i piedini, di modo che nello spostamento non si rompano.
- Fissare la porta con il nastro adesivo.
- Trasportare il dispositivo solo in posizione verticale.  
Evitare di ribaltare il dispositivo.  
Proteggere l'esterno del dispositivo con una coperta o cose simili.

## 9 Risoluzione dei guasti

Se non riuscite a riparare da soli un guasto, rivolgetevi al Servizio Assistenza Clienti (per gli indirizzi vedi retro).

Guasto	Possibile causa	Rimedio
Il dispositivo non funziona	Il dispositivo non è collegato alla rete elettrica	Collegare il dispositivo
	Il dispositivo è spento	Accendere il dispositivo
	È saltato l'interruttore di sicurezza o un fusibile	Accendere l'interruttore di sicurezza, accendere o sostituire il fusibile
Il dispositivo non raffredda abbastanza	La temperatura non è stata impostata correttamente	Verificare la temperatura impostata
	La temperatura esterna potrebbe richiedere di impostare una temperatura più alta	Alzare la temperatura
	La porta è stata aperta spesso	Non aprire la porta più spesso del necessario
	La porta non è stata chiusa correttamente	Chiudere correttamente la porta
	La guarnizione della porta non chiude ermeticamente	Controllare, pulire o sostituire la guarnizione della porta
Il dispositivo si accende e spegne spesso	La temperatura ambiente è più alta della media	Portare il dispositivo in un luogo più fresco
	Il dispositivo è stato recentemente caricato di nuovi prodotti	Lasciate lavorare il dispositivo ancora per un po', finché non raggiunge la temperatura impostata.
	La porta è stata aperta spesso	Non aprire la porta più spesso del necessario
	La porta non è stata chiusa correttamente	Chiudere correttamente la porta
	La guarnizione della porta non chiude ermeticamente	Controllare, pulire o sostituire la guarnizione della porta

Guasto	Possibile causa	Rimedio
La luce non funziona	Il dispositivo non è collegato alla rete elettrica	Collegare il dispositivo
	È saltato l'interruttore di sicurezza o un fusibile	Accendere l'interruttore di sicurezza, accendere o sostituire il fusibile
	La luce è stata spenta tramite il pannello di controllo	Accendere la luce
Il dispositivo vibra	Il dispositivo non è stato installato correttamente	Portare in orizzontale il dispositivo per mezzo dei piedini regolabili
Il dispositivo sembra generare troppo rumore	Il rumore è probabilmente prodotto dal refrigerante, cosa che è normale. Alla fine di ogni ciclo, si sentono i rumori prodotti dallo scorrimento del refrigerante. Il ritirarsi e dilatarsi delle pareti interne, in caso di escursioni di temperatura, può causare scricchietti e scoppiettii.	
	Il dispositivo non è stato installato correttamente	Portare in orizzontale il dispositivo per mezzo dei piedini regolabili
La porta non chiude correttamente	Il dispositivo non è stato installato correttamente	Portare in orizzontale il dispositivo per mezzo dei piedini regolabili
	La battuta della porta è stata scambiata in modo errato	Controllare e correggere il montaggio della battuta della porta
	La guarnizione della porta è sporca	Pulire la guarnizione della porta
	Le scaffalature non sono state montate correttamente	Controllare e montare correttamente le scaffalature
Il display mostra E1, E2 o E7.	Il sensore della temperatura interna del dispositivo dà errore.	I lavori di riparazione devono essere effettuati solo da un centro autorizzato per il Servizio Assistenza Clienti.

## 10 Cura e pulizia dell'apparecchio



### **ATTENZIONE!**

Prima di ogni lavoro di pulizia e cura estrarre la spina.



### **AVVISO!**

- Non lavare mai il dispositivo sotto acqua corrente e non immergerlo in acqua per risciacquarlo. Per la pulizia non impiegare detergenti corrosivi oppure oggetti ruvidi perché potrebbero danneggiare l'apparecchio.
- Assicurarsi che le aperture di aerazione e ventilazione del dispositivo non presentino impurità, in modo che il calore estratto dall'interno possa fuoriuscire e il dispositivo non venga danneggiato.

Tutte le scaffalature possono essere estratte per una miglior pulizia, vedi capitolo "Scaffalature" a pagina 128.

- Disattivare il dispositivo ed estrarre la spina.
- Lavare la parte interna con acqua calda e una soluzione con lievito in polvere. La soluzione deve essere composta da due cucchiaini di lievito in polvere e mezzo litro di acqua.
- Pulire le scaffalature con un sapone liquido delicato.
- Pulire il pannello di comando solo con un panno leggermente umido.
- Lavare la parte esterna del dispositivo con acqua calda e con sapone liquido delicato. Sciacquare con acqua pulita e asciugare le superfici con un panno.

## 11 Garanzia

Vale il termine di garanzia previsto dalla legge. Qualora il prodotto risultasse difettoso, La preghiamo di rivolgersi al proprio rivenditore specializzato o alla filiale del produttore del suo Paese (l'indirizzo si trova sul retro del manuale di istruzioni).

Per la riparazione e per il disbrigo delle condizioni di garanzia è necessario inviare la seguente documentazione:

- una copia della fattura con la data di acquisto del prodotto,
- un motivo su cui fondare il reclamo, oppure una descrizione del guasto.

## 12 Smaltimento

- Raccogliere il materiale di imballaggio possibilmente negli appositi contenitori di riciclaggio.



Quando il prodotto viene messo fuori servizio definitivamente, informarsi al centro di riciclaggio più vicino, oppure presso il proprio rivenditore specializzato, sulle prescrizioni adeguate concernenti lo smaltimento.

## 13 Specifiche tecniche

	<b>S17G</b>	<b>S24G</b>	<b>S46G</b>
Intervallo di variazione della temperatura:	da +5 °C a +22 °C		
Categoria:	2		
Classe di efficienza energetica:	A	B	A
Consumo energetico:	138 kWh/annum	190 kWh/annum	145 kWh/annum
Classe climatica:	ST (temperatura ambiente: da +16 °C a +38 °C)		
Emissioni acustiche:	45 dBA	44 dBA	45 dBA
Dimensioni L x P x H in mm (incl. maniglia):	295 x 615 x 820	590 x 608 x 455	595 x 615 x 820
Capacità (bottiglie standard di tipo Bordeaux):	17	24	46
Peso netto	29 kg	27 kg	50 kg

	<b>S118G</b>	<b>ST198D</b>
Intervallo di variazione della temperatura:	da +5 °C a +22 °C	
Categoria:	2	
Classe di efficienza energetica:	B	A+
Consumo energetico:	225 kWh/annum	135 kWh/annum
Classe climatica:	ST (temperatura ambiente: da +16 °C a +38 °C)	
Emissioni acustiche:	46 dBA	46 dBA
Dimensioni L x P x H in mm (incl. maniglia):	595 x 615 x 1810	595 x 615 x 1810
Capacità (bottiglie standard di tipo Bordeaux):	118	198
Peso	94 kg	63 kg

Informazioni sulle versioni nazionali sono contenute nella brochure aggiuntiva.

**Lees deze handleiding voor de ingebruikneming zorgvuldig door en bewaar hem. Geef de handleiding bij het doorgeven van het product aan de gebruiker.**

## Inhoudsopgave

1	Verklaring van de symbolen . . . . .	137
2	Veiligheidsinstructies . . . . .	137
3	Omvang van de levering . . . . .	139
4	Toebehoren . . . . .	140
5	Gebruik volgens de voorschriften . . . . .	140
6	Technische beschrijving . . . . .	141
7	Toestel opstellen en aansluiten . . . . .	145
8	Toestel gebruiken . . . . .	148
9	Verhelpen van storingen . . . . .	155
10	Toestel onderhouden en reinigen . . . . .	157
11	Garantie . . . . .	158
12	Afvoer . . . . .	158
13	Technische gegevens . . . . .	159



# 1 Verklaring van de symbolen

**WAARSCHUWING!**

**Veiligheidsaanwijzing:** Het niet naleven kan leiden tot overlijden of ernstig letsel.

**VOORZICHTIG!**

**Veiligheidsaanwijzing:** Het niet naleven kan leiden tot letsel.

**LET OP!**

Het niet naleven ervan kan leiden tot materiële schade en de werking van het product beperken.

**INSTRUCTIE**

Aanvullende informatie voor het bedienen van het product.

➤ **Handeling:** dit symbool geeft aan dat u iets moet doen. De vereiste handelingen worden stap voor stap beschreven.

✓ Dit symbool beschrijft het resultaat van een handeling.

**Afb. 1 5, pagina 3:** deze aanduiding wijst u op een element in een afbeelding, in dit voorbeeld op „positie 5 in afbeelding 1 op pagina 3”.

## 2 Veiligheidsinstructies

De fabrikant kan in de volgende gevallen niet aansprakelijk worden gesteld voor schade:

- montage- of aansluitfouten
- beschadiging van het product door mechanische invloeden en overspanningen
- veranderingen aan het product zonder uitdrukkelijke toestemming van de fabrikant
- gebruik voor andere dan de in de handleiding beschreven toepassingen

## 2.1 Algemene veiligheid



### WAARSCHUWING!

- Controleer voor de ingebruikneming van het toestel of de bedrijfsspanning en de netspanning overeenkomen (zie typeplaatje).
- Als het toestel zichtbaar beschadigd is, mag het niet in gebruik worden genomen.
- Reparaties aan dit toestel mogen uitsluitend door vakmonteurs worden uitgevoerd. Door ondeskundige reparaties kunnen grote gevaren ontstaan.  
Neem contact op met de klantenservice, indien er een reparatie nodig is.
- Dit toestel kan door kinderen vanaf 8 jaar en ouder evenals door personen met verminderde fysieke, zintuiglijke of geestelijke vermogens of tekortschietende ervaring en/of kennis gebruikt worden, als ze worden begeleid of hun is uitgelegd hoe ze het toestel veilig kunnen gebruiken. Ook dienen ze inzicht te hebben in de gevaren die het gebruik van het toestel met zich meebrengt.
- **Elektrische toestellen zijn geen speelgoed!**  
Gebruik het toestel buiten het bereik van kinderen.
- Er moet toezicht worden gehouden op kinderen om te voorkomen dat ze met het toestel spelen.
- Bewaar de sleutel buiten het bereik van kinderen.
- Als de aansluitkabel van dit toestel wordt beschadigd, moet deze, om gevaren te vermijden, door de fabrikant, diens klantenservice of een gelijkwaardig gekwalificeerd persoon vervangen worden.
- Bewaar geen explosiegevaarlijke stoffen, zoals bijvoorbeeld spuitbussen met drijfgas, in het toestel.



### VOORZICHTIG!

- Scheid het toestel van het net
  - voor iedere reiniging en ieder onderhoud
  - als u het langdurig niet gebruikt
- Het toestel moet door minstens twee personen getransporteerd en opgesteld worden. Anders kunnen er rug- of andere letsels ontstaan.

- Zet het toestel niet op plaatsen met direct zonlicht of sterke warmteontwikkeling (verwarming, oven).

**LET OP!**

- Trek de stekker nooit aan de aansluitkabel uit het stopcontact.
- Gebruik geen toebehoren dat niet door de fabrikant wordt aanbevolen. Dit kan tot letsel en materiële schade leiden.

## 2.2 Veiligheid bij het gebruik van het toestel

**WAARSCHUWING!**

- Gebruik het toestel nooit in ruimtes, waarin brandgevaarlijke stoffen zijn opgeslagen of waar zich ontvlambare gassen hebben gevormd. Vonken van de motor kunnen deze ontsteken.

**VOORZICHTIG!**

- Gebruik het toestel niet met natte handen.

**LET OP!**

- Gebruik het toestel uitsluitend in ruimtes, nooit buiten.
- Stel het toestel nooit bloot aan vochtigheid.
- Houd kinderen en dieren bij het gebruik van het toestel op een veilige afstand.
- In de binnenruimte van het koeltoestel mogen geen elektrische toestellen worden geplaatst.

## 3 Omvang van de levering

- Wijnklimaatkast
- Watertank (alleen S17G, S24G, S46G, S118G)
- Sleutel (alleen S17G, S46G, S118G, ST198D)
- Etikettenset (alleen S17G, S46G, S118G, ST198D)
- Deurscharnier (links)
- Gebruiksaanwijzing

## 4 Toebehoren

Omschrijving	Artikelnummer		
	S17G	S24G	S46G
Legplank	9103540117	–	9103540118
Presentatieplank (schuin)	–	–	9103540121
Etiketten-set	9103540116	–	9103540116
Koolstoffilter	9103500156	–	9103500156

Omschrijving	Artikelnummer	
	S118G	ST198D
Legplank	9103540119	9103540120
Presentatieplank (schuin)	9103540121	–
Etiketten-set	9103540116	9103540116
Koolstoffilter	9103500156	9103500156
Servicevak	9103540068	9103540068

## 5 Gebruik volgens de voorschriften

Het toestel is een wijnklimaatkast. Het dient uitsluitend voor de bewaring van wijn.

## 6 Technische beschrijving

De wijnklimaatkast bestaat in vijf uitvoeringen:

- **S17G:**  
met een capaciteit van tot 17 standaardflessen van het type Bordeaux
- **S24G:**  
met een capaciteit van tot 24 standaardflessen van het type Bordeaux
- **S46G:**  
met een capaciteit van tot 46 standaardflessen van het type Bordeaux
- **S118G:**  
met een capaciteit van tot 118 standaardflessen van het type Bordeaux
- **ST198D:**  
met een capaciteit van tot 198 standaardflessen van het type Bordeaux

**S17G, S24G, S46G** en **S118G:** Af fabriek uitgerust met legplanken.

**S17G, S46G** en **S118G:** U kunt de capaciteit verhogen door de als toebehoren verkrijgbare versterkte legplanken te gebruiken.

**ST198D:** Af fabriek uitgerust met versterkte legplanken.

Gegevens over het opbergen van flessen vindt u in hoofdstuk „Flessen opbergen” op pagina 148.

**S24G** heeft een regelbare temperatuurzone.

**S17G, S46G, S118G** en **ST198D** hebben twee gescheiden regelbare temperatuurzones. De temperatuurzones worden automatisch gekoeld of verwarmd om de ingestelde temperatuur te bereiken en te behouden.

Met sensortoetsen kan de temperatuur in stappen van 1 °C resp. 1 °F worden ingesteld.

Het toestel beschikt over:

- **Sensortoetsen:** een lichte aanraking is voldoende om de gewenste functie te kiezen
- een automatische ontdooiing
- een voor UV-stralen ondoorlatende deur
- **S17G, S46G, S118G** en **ST198D:** een actieve koelfilter voor de verbetering van het binnenruimteklimaat
- een ventilator voor een gelijkblijvend binnenklimaat zoals in een wijnkelder (Dynamic Cooling Mode)
- **S17G, S46G** en **S118G:** afsluitbare glazen deur met verwisselbare deuraanslag  
**S24G:** Glazen deur met verwisselbare deuraanslag  
**ST198D:** afsluitbare deur met verwisselbare deuraanslag
- **S17G, S46G** en **S118G:** een verwisselbare deurfolie voor de glazen deur
- uittrekbare planken voor het opbergen van de flessen
- een Sabbath-modus
- een LED-binnenverlichting met twee bedrijfsmodi
- een temperatuur-memoryfunctie: De ingestelde temperatuur wordt ook bij een uitgeschakeld toestel opgeslagen.
- een temperatuur-bewaking: Er klinkt een waarschuwingssignaal en het temperatuurodisplay knippert, als de binnentemperatuur van een zone in belangrijke mate afwijkt van de ingestelde temperatuur









**Overzicht (S17G, S46G, S118G, ST198D)**

Nr. in afb. <b>1</b> , pagina 3	Omschrijving
1	Bovenste temperatuurzone
2	Bedieningspaneel
3	Koelruimteverdeler
4	Onderste temperatuurzone
5	Slot
6	Ventilatieopeningen
7	In de hoogte verstelbare voeten





**Overzicht (S24G)**

Nr. in afb. <b>2</b> , pagina 3	Omschrijving
1	Bedieningspaneel
2	Koelruimte
3	<b>ST198D</b> : Slot
4	<b>ST198D</b> : Ventilatieopeningen
5	<b>ST198D</b> : In de hoogte verstelbare voeten

**Bedieningselementen (S17G, S46G, S118G, ST198D)**

Nr. in afb. <b>3</b> , pagina 4	Symbool	Beschrijving
1		Aan-/uitschakelaar
2		Verhoogt de ingestelde temperatuur van de bovenste temperatuurzone met 1 °C of 1 °F
3		Verlaagt de ingestelde temperatuur van de bovenste temperatuurzone met 1 °C of 1 °F
4		Display toont de actuele temperatuur van de bovenste temperatuurzone
5		Display toont de actuele temperatuur van de onderste temperatuurzone
6		Verhoogt de ingestelde temperatuur van de onderste temperatuurzone met 1 °C of 1 °F
7		Verlaagt de ingestelde temperatuur van de onderste temperatuurzone met 1 °C of 1 °F
8		Schakelt de binnenverlichting in en uit

**Bedieningselementen (S24G)**

Nr. in afb. <b>4</b> , pagina 4	Symbool	Beschrijving
1		Aan-/uitschakelaar
2		Schakelt de binnenverlichting in en uit
3		Display toont de actuele temperatuur
4		Verhoogt de ingestelde temperatuur met 1 °C of 1 °F
5		Verlaagt de ingestelde temperatuur met 1 °C of 1 °F



## 7 Toestel opstellen en aansluiten

### 7.1 Aanwijzingen voor het opstellen van het toestel

**S17G, S46G, S118G** en **ST198D** kunnen vrijstaand worden opgesteld.

Neem bij de keuze van de opstellingsplaats de volgende aanwijzingen in acht:

- De omgevingstemperatuur moet in het bereik van de klimaatklasse liggen die voor uw land in de bijlage „Landversies” opgegeven is. Anders kan het gebeuren dat de ingestelde binnenruimtetemperaturen niet bereikt of gelijkblijvend geregeld kunnen worden. Dit kan ook het geval zijn bij extreme schommelingen van de omgevingstemperatuur.
- Het toestel moet in de koelste zone van de ruimte staan, uit de buurt van warmtebronnen (fornuis, kachel, radiator).
- De opstellingsplaats mag niet vochtig of nat zijn.
- Het toestel mag niet aan direct zonlicht blootgesteld zijn. Dit kan de acrylcoating aantasten en tot een verhoogd stroomverbruik leiden.
- De ondergrond moet effen zijn en voldoende draagvermogen hebben om het toestel ook volledig beladen te kunnen dragen.
- Het toestel moet voldoende geventileerd worden. De ventilatieopeningen aan de voorkant van het toestel mogen niet afgedekt worden.
- Neem de aanwijzingen over de elektrische aansluiting in acht, zie hoofdstuk „Instructies voor de elektrische aansluiting” op pagina 147.
- Verwijder voor het opstellen alle verpakkingsmaterialen aan binnen- en buitenkant van het toestel.
- Lijn het toestel met behulp van de in de hoogte verstelbare voeten horizontaal uit.

### 7.2 Aanwijzingen voor het inbouwen van het toestel



#### **LET OP!**

- Bij montage moet de ventilatiesleuf vrij blijven. Afgedekte ventilatiesleuven leiden tot een verhoogd stroomverbruik; hierdoor kan het apparaat worden beschadigd.
- Bij inschuiven van het toestel mag de stroomkabel niet worden vastgeklemd.

**S17G** en **S46G** kunnen in een keukenblok onder het aanrecht worden ingebouwd.

**S24G**, **S118G** en **ST198D** kunnen in een keukenblok worden ingebouwd.

### **S 17G en S 46G inbouwen (afb. 20, pagina 6)**

► Neem de inbouwmaten in acht (in mm):

	Breedte	Diepte	Hoogte
<b>S17G</b>	300	min. 575	822 – 892
<b>S46G</b>	600	min. 575	822 – 892

► Bij gebruik van een sokkel:  
Controleer of in de sokkel ventilatieopeningen met een dwarsdoorsnede van minstens 300 cm<sup>2</sup> voorhanden zijn.

### **S118G en ST198D inbouwen**

► Neem de inbouwmaten in acht (in mm):

	Breedte	Diepte	Hoogte
<b>S118G</b>	600	min. 575	1815
<b>ST198D</b>	600	min. 575	1815

### **S24G inbouwen (afb. 21, pagina 7)**

► Neem de inbouwmaten in acht (in mm):

	Breedte	Diepte	Hoogte
<b>S24G</b>	min. 560	min. 550	450

- Door het toestel geproduceerde warmte moet via een ventilatiesleuf naar de achterzijde worden weggeleid.
- De ventilatiesleuf moet een dwarsdoorsnede van minstens 200 cm<sup>2</sup> hebben.
- De bijgeleverde kunststof afdichtingen worden voor de afdichting rechts en links tussen het toestel en de keukenkast gemonteerd.

## 7.3 Deuraanslag wisselen

U kunt de aanslag van de deur wijzigen, zodat de deur naar links in plaats van naar rechts opengaat.

### S17G en S46G

- ▶ Verwissel de deuraanslag, zoals in afb. **5**, pagina 4, tot afb. **11**, pagina 5, beschreven.
- ▶ Monteer de deurgreep aan de andere zijde, zoals in afb. **18**, pagina 6, bis afb. **19**, pagina 6, beschreven.

### S118G

- ▶ Verwissel de deuraanslag, zoals in afb. **12**, pagina 5 tot afb. **15**, pagina 5 beschreven.
- ▶ Monteer de deurgreep aan de andere zijde, zoals in afb. **18**, pagina 6, bis afb. **19**, pagina 6, beschreven.

### ST198D

- ▶ Verwissel de deuraanslag, zoals in afb. **12**, pagina 5, tot afb. **15**, pagina 5, beschreven.  
Draai de deur hierbij met 180°.
- ▶ Monteer de sluitmagneet aan de tegenoverliggende zijde.

### S24G

- ▶ Verwissel de deuraanslag, zoals in afb. **16**, pagina 6, tot afb. **17**, pagina 6, beschreven.  
Draai de deur hierbij met 180°.

## 7.4 Instructies voor de elektrische aansluiting



### **LET OP!**

Laat het toestel na het transport gedurende ca. 2 uur rechtop staan voor u het op het stroomnet aansluit.  
Anders kunnen storingen in het koelsysteem ontstaan.

Neem bij het aansluiten van het toestel de volgende aanwijzingen in acht:

- Sluit het toestel aan op een stroomkring die met 15 A beveiligd is.
- Vergelijk de spanning op het typeplaatje met de aanwezige energievoorziening.

- Als u een verlengkabel gebruikt, moet deze voor de waarden zijn toegelaten die met het toestel overeenkomen, zie hoofdstuk „Technische gegevens” op pagina 159.
- Gebruik geen verlengkabels of verdeelstekkers die met een schakelaar uitgeschakeld kunnen worden.
- De kabel moet achter het toestel beveiligd zijn en mag niet onbeschermd rondslingeren of hangen.

## 8 Toestel gebruiken

### 8.1 Flessen opbergen

**LET OP!**

Gebruik de versterkte legplanken (toebehoren), als u flessen wilt stapelen.

Aanwijzingen voor het gebruik:

- Bewaar alleen wijn in nog gesloten wijnflessen.
- Overlaad het toestel niet.
- afb. **22**, pagina 7, toont voorbeelden hoe u de flessen kunt bewaren.
- Dek de legplanken niet aluminiumfolie of voorwerpen af, omdat dit de luchtcirculatie hindert.
- Als het toestel langere tijd leegstaat, trek dan de stekker uit het stopcontact en reinig het toestel grondig. Laat de deur op een kier staan om luchtcirculatie mogelijk te maken en hierdoor te vermijden dat condenswater, schimmel en geurtjes ontstaan.
- Na een stroomuitval of als het toestel uitgeschakeld was, moet u 3 tot 5 minuten wachten voor u het toestel opnieuw inschakelt.

Volgende varianten zijn mogelijk:

- **S17G**
  - met legplanken (afb. **23** A, pagina 8)
  - met versterkte legplanken (toebehoren) (afb. **23** B, pagina 8)
- **S24G**
  - met 3 legplanken (afb. **24** A, pagina 8)
  - met 2 legplanken (afb. **24** B, pagina 8)













- **S46G**
  - met legplanken (afb. **25** A, pagina 8)
  - met versterkte legplanken (toebehoren) (afb. **25** B, pagina 8)
- **S118G**
  - met legplanken (afb. **26** A, pagina 9)
  - met versterkte legplanken (toebehoren) (afb. **26** B, pagina 9)
- **ST198D**: (afb. **27**, pagina 9)

## 8.2 Tips om energie te sparen

- Open het toestel niet vaker dan nodig.
- Laat de deur niet langer openstaan dan nodig.
- Verwijder regelmatig stof en vuil van de condensator.

## 8.3 Toestel gebruiken

### Korte handleiding

Functie	Toetsen aanraken
Toestel inschakelen	 > 5 s
Toestel uitschakelen	 > 5 s
Toetsenblokkering opheffen	 +  > 5 s
Eenheid omschakelen (°C / °F)	 > 5 s
Ingestelde temperatuur van de betreffende temperatuurzone weergeven	 of  < 1 s
Temperatuur in de betreffende temperatuurzone met 1 °C of 1 °F verhogen	 < 1 s
Temperatuur in de betreffende temperatuurzone met 1 °C of 1 °F verlagen	 < 1 s
Ventilator uitschakelen (Silent Mode)	 > 5 s
Ventilator inschakelen (Dynamic Cooling)	 > 5 s
Binnenverlichting in- of uitschakelen	 < 1 s

## S118G, ST198D: Toetsenblokkering

Als de toetsen 2 minuten niet aangeraakt worden, wordt de toetsenblokkering automatisch geactiveerd.

- Om de toetsenblokkering op te heffen, raakt u de toetsen  $\frac{\uparrow}{\Delta}$  en  $\frac{\downarrow}{\nabla}$  minstens 5 seconden aan.

## Eenheid instellen (°C of °F)

U kunt kiezen of de temperatuur in Fahrenheit of Celsius weergegeven moet worden.

- Raak hiervoor de toets  $\frac{\circ}{\circ}$  5 seconden lang aan.
- ✓ De eenheid wordt omgesteld, het display geeft de temperatuur in de andere eenheid weer.

## Temperatuur instellen

**S24G** heeft een regelbare temperatuurzone. De temperatuur kan tussen 5 °C en 22 °C (41 °F en 72 °F) worden ingesteld.



**S17G, S46G, S118G** en **ST198G** hebben twee gescheiden regelbare temperatuurzones. De temperatuur van de twee zones kan tussen 5 °C en 22 °C (41 °F en 72 °F) worden ingesteld.

De **onderste** temperatuurzone  is bij 13 °C tot 22 °C (55 °F tot 72 °F) ideaal voor het bewaren van witte en rode wijnen.

De **bovenste** temperatuurzone  is bij een instelling van 5 °C tot 13 °C (41 °F tot 55 °F) geschikt voor het bewaren van champagne en witte wijn.



### INSTRUCTIE

- De temperatuur voor de **onderste** temperatuurzone  moet altijd precies zo hoog of hoger zijn dan deze in de **bovenste** temperatuurzone .
- Voor een optimale werking van het toestel moet het temperatuurverschil tussen de twee zones minstens 4 °C bedragen.

- Raak de betreffende toetsen  $\frac{\uparrow}{\Delta}$  of  $\frac{\downarrow}{\nabla}$  aan om de temperatuur in te stellen.
- ✓ Tijdens het instellen knippert het display.
- ✓ Nadat u de temperatuur ingesteld hebt, geeft het display de actuele binnentemperatuur van de betreffende temperatuurzone weer.

**INSTRUCTIE**

Bij het eerste gebruik en na langere stilstand kan de binnentemperatuur van de ingestelde temperatuur afwijken. Zolang knippert de temperatuurweergave. Als de ingestelde temperatuur bereikt is, brandt de temperatuurweergave constant.

**Ingestelde temperatuur controleren**

Z kunt u de ingestelde temperatuur laten weergeven:

- ▶ Raak de toets  $\frac{+}{\Delta}$  of  $\frac{-}{\nabla}$  kort aan.
- ✓ De ingestelde temperatuur wordt gedurende 5 seconden op het display weergegeven.  
Daarna toont het display weer de actuele binnentemperatuur.

**INSTRUCTIE**

Bij een spanningsonderbreking (stroomuitval, vervangen van schakelaars) bewaart het toestel de vorige temperatuurinstellingen.

**Temperatuurbewaking**

Er klinkt een waarschuwingssignaal en het temperatuurdisplay knippert:

- als de binnentemperatuur van een zone meer dan 5 °C afwijkt van de ingestelde temperatuur.
- als de spanningstoevoer geruime tijd onderbroken is geweest.
- als de deur niet goed is afgesloten.
- als de deur langer dan 60 seconden is geopend.

Zo kan de temperatuur niet ongemerkt te sterk dalen of stijgen, wat een negatief effect op de kwaliteit van de wijn kan hebben.

Wanneer het toestel de ingestelde temperatuur heeft bereikt, houdt het alarm op en stopt het temperatuurdisplay met knipperen.



Zo schakelt u het alarmsignaal voortijdig uit:

- ▶ Raak de toets  $\text{!}$  even aan.
- ✓ Het temperatuurdisplay knippert tot de ingestelde temperatuur is bereikt. Daarna brandt het display constant en geeft aan dat het alarmsysteem weer actief is.

## De Sabbat-modus gebruiken

In deze modus zijn display, binnenverlichting en het waarschuwingssignaal van de temperatuurbewaking gedeactiveerd. De koeling functioneert normaal.

Zo schakelt u de Sabbat-modus in:

- ▶ Raak de toetsen  en  tegelijkertijd gedurende minimaal 5 seconden aan.
- ✓ Het temperatuurdisplay knippert 4 keer. De Sabbat-modus is geactiveerd. De Sabbat-modus wordt automatisch na 96 uur uitgeschakeld.

Zo schakelt u de Sabbat-modus uit:

- ▶ Raak de toetsen  en  tegelijkertijd gedurende minimaal 5 seconden aan.
- ✓ Het temperatuurdisplay knippert 4 keer. De Sabbat-modus is gedeactiveerd. Display, binnenverlichting en het waarschuwingssignaal van de temperatuurbewaking zijn geactiveerd.

## LED-binnenverlichting instellen

Het toestel beschikt over twee verschillende verlichtingsmodi.

- Standaard-modus: de binnenverlichting brandt, wanneer de deur is geopend.
- Vitrine-modus: de binnenverlichting brandt continu.

Zo schakelt u om tussen standaard-modus en vitrine-modus:

- ▶ Raak de toets  even aan.

## Ventilator schakelen (Dynamic Cooling Mode / Silent Mode)

De ventilator wordt standaard ingeschakeld (Dynamic Cooling Mode), opdat in een temperatuurzone een homogeen klimaat heerst. De ventilator loopt automatisch om de vochtigheid en de temperatuur te regelen. De ventilator kan uitgeschakeld worden (Silent Mode) als de ingestelde temperatuur bereikt is.

Zo schakelt u de ventilator in (Dynamic Cooling Mode):

- ▶ Raak de toets  lang aan (> 5 seconden).
- ✓ Er weerklinken 5 akoestische signalen. De ventilator is ingeschakeld (Dynamic Cooling Mode).



Zo schakelt u de ventilator uit (Silent Mode):

- Raak de toets  $\frac{+}{\Delta}$  lang aan (> 5 seconden).
- ✓ Er weerklinken 3 akoestische signalen.  
De ventilator is uitgeschakeld (Dynamic Cooling Mode).

## Legplanken

Voor een makkelijke toegang tot de bewaarde flessen kunt u de legplanken een derde uittrekken. De legplanken zijn van een aanslag voorzien om te verhinderen dat ze te ver uitgetrokken worden.

- Zorg ervoor dat de deur ver geopend is als u de rolgelagerde legplanken uittrekt. Anders kan de deurafdichting beschadigd worden.

Verwijder als volgt een van de planken uit de rails (afb. 28, pagina 10):

- Trek de legplank (1) exact in de positie waarbij de uitsparingen van de legplank zich precies boven de uitstekende elementen (2) aan de binnenkant van het toestel bevinden.
- Haal de legplank eruit.

Let er bij het inleggen van de legplank op dat de uitsparingen aan de legplank over de uitstekende elementen (2) passen.

## Waterpeil controleren (vochtigheidsregeling)

- Controleer regelmatig het waterpeil in de watertank (afb. 29 1, pagina 10) op de bovenste plank.
- Vul indien nodig de watertank voor  $\frac{3}{4}$  met water bij en plaats deze opnieuw op het aflegrooster van de bovenste legplank.  
Zorg ervoor dat de watertank goed op het aflegrooster staat, zodat deze niet kan kantelen.

## Actieve koolfilter vervangen

Vervang de actieve koolfilter een keer per jaar.

- Draai het filter (afb. 30 1, pagina 10) 90° links- of rechtsom en verwijder het filter.
- Plaats de nieuwe filter.
- Draai de filter 90° met de klok mee of tegen de klok in tot hij met een klik vastklikt.

## 8.4 Wat te doen bij stroomuitval of afwezigheid?

### Stroomuitval

Korte stroomuitvallen beïnvloeden de binnentemperatuur niet bijzonder zolang u de deur niet onnodig vaak opent.

Als de stroom gedurende langere tijd uitvalt, gelieve dan de nodige maatregelen te treffen om de inhoud van uw toestel te beschermen.

### Korte afwezigheid

- Laat het toestel in gebruik als u minder dan 3 weken afwezig bent.

### Langere afwezigheid

- Als het toestel meerdere maanden niet gebruikt wordt, haal de inhoud er dan uit.
- Schakel het toestel uit en koppel het los van het elektriciteitsnet.
- Reinig en droog de binnenruimte grondig.
- Laat de deur op een kier om geurtjes en schimmels te vermijden.

## 8.5 Toestel omstellen

- Verwijder de inhoud.
- Bevestig alle legplanken met plakband.
- Draai de in de hoogte verstelbare voeten volledig terug, zodat deze bij het verschuiven niet afbreken.
- Plak de deur met plakband dicht.
- Draag het toestel alleen in een rechtop staande positie.  
Kantel het toestel niet.  
Bescherm de toestelbuitenzijde met een deken of dergelijke.

## 9 Verhelpen van storingen

Kunt u een storing niet zelf verhelpen, neem dan contact op met de klantendienst (adressen zie achterkant).

Storing	Mogelijke oorzaak	Oplossing
Toestel functioneert niet	Toestel is niet op het stroomnet aangesloten	Toestel aansluiten
	Toestel is uitgeschakeld	Toestel inschakelen
	Veiligheidsschakelaar of een zekering is uitgevallen	Veiligheidsschakelaar inschakelen, zekering inschakelen of vervangen
Toestel is niet koud genoeg	Temperatuur is niet correct ingesteld	Ingestelde temperatuur controleren
	De omgevingstemperatuur kan een hogere temperatuurinstelling vereisen	Temperatuur hoger instellen
	Deur werd vaak geopend	Deur niet vaker dan nodig openen
	Deur werd niet juist gesloten	Deur juist sluiten
	Deurafdichting sluit niet hermetisch	Deurafdichting controleren, reinigen of vervangen
Toestel schakelt vaak in en uit	Kamertemperatuur is bovengemiddeld hoog.	Toestel op een koelere plaats opstellen
	De kast werd pas onlangs met nieuwe flessen gevuld	Laat het toestel nog een tijdje werken tot de ingestelde temperatuur bereikt is.
	Deur werd vaak geopend	Deur niet vaker dan nodig openen
	Deur werd niet juist gesloten	Deur juist sluiten
	Deurafdichting sluit niet hermetisch	Deurafdichting controleren, reinigen of vervangen

Storing	Mogelijke oorzaak	Oplossing
Het licht functioneert niet.	Toestel is niet op het stroomnet aangesloten	Toestel aansluiten
	Veiligheidsschakelaar of een zekering is uitgevallen	Veiligheidsschakelaar inschakelen, zekering inschakelen of vervangen
	Het licht werd via het bedieningsveld uitgeschakeld	Licht inschakelen
Toestel trilt	Toestel is niet correct uitgelijnd	Toestel met de in de hoogte verstelbare voeten horizontaal uitlijnen
Toestel lijkt teveel lawaai te maken	De geluiden worden mogelijk door het koelmiddel veroorzaakt, wat normaal is. Op het einde van elke cyclus hoort u geluiden die door het stromende koelmiddel veroorzaakt worden. Het samentrekken en uitzetten van de binnenwanden bij temperatuurschommelingen kan knallende en krakende geluiden veroorzaken	
	Toestel is niet correct uitgelijnd	Toestel met de in de hoogte verstelbare voeten horizontaal uitlijnen
Deur sluit niet juist	Toestel is niet correct uitgelijnd	Toestel met de in de hoogte verstelbare voeten horizontaal uitlijnen
	De deuraanslag werd verkeerd gewisseld	Deuraanslag controleren en correct ombouwen
	Deurafdichting is vervuild	Deurafdichting reinigen
	Legplanken zijn niet correct ingebouwd	Legplanken controleren en correct inbouwen
LED-display toont E1, E2 of E7.	De temperatuursensor voor de luchttemperatuur in de binnenruimte van het toestel meldt een fout	De reparatie kan alleen door een geautoriseerd servicebedrijf uitgevoerd worden.

## 10 Toestel onderhouden en reinigen



### **VOORZICHTIG!**

Trek voor elke reiniging en onderhoud de aansluitstekker uit het stopcontact.



### **LET OP!**

- Reinig het toestel nooit onder stromend water of in afwaswater. Gebruik voor het reinigen geen bijtende reinigingsmiddelen of harde voorwerpen, aangezien het toestel hierdoor beschadigd zou kunnen raken.
- Zorg ervoor dat de ventilatieopeningen van het toestel vrij zijn van verontreinigingen, zodat de aan de binnenruimte onttrokken warmte kan worden afgevoerd en het toestel niet beschadigd raakt.

Alle kastplanken kunnen voor een betere reiniging verwijderd worden, zie hoofdstuk „Legplanken” op pagina 153.

- Schakel het toestel uit en trek de aansluitstekker eruit.
- Was de binnenruimte met warm water en een bakpoederoplossing uit. De oplossing moet uit ca. 2 eetlepels bakpoeder en een halve liter water bestaan.
- Reinig de legplanken met een milde zeepoplossing.
- Reinig het bedieningsveld alleen met een licht bevochtigde doek
- Was de buitenkant van het toestel met warm water en een milde vloeibare zeef af. Veeg daarna met helder water af en droog met een doek.

## 11 Garantie

De wettelijke garantieperiode is van toepassing. Als het product defect is, wendt u zich tot uw speciaalzaak of tot het filiaal van de fabrikant in uw land (adressen zie achterkant van de handleiding).

Voor de afhandeling van de reparatie of garantie dient u de volgende documenten mee te sturen:

- een kopie van de factuur met datum van aankoop,
- reden van de klacht of een beschrijving van de storing.

## 12 Afvoer

► Laat het verpakkingsmateriaal indien mogelijk recycleren.



Als u het product definitief buiten bedrijf stelt, informeer dan bij het dichtstbijzijnde recyclingcentrum of uw speciaalzaak naar de betreffende afvoervoorschriften.

## 13 Technische gegevens

	<b>S17G</b>	<b>S24G</b>	<b>S46G</b>
Temperatuurbereik:	+5 °C tot + 22 °C		
Categorie:	2		
Energie-efficiëntie-klasse:	A	B	A
Energieverbruik:	138 kWh/annum	190 kWh/annum	145 kWh/annum
Klimaatklasse:	ST (omgevingstemperatuur: +16 °C tot +38 °C)		
Geluidsemissie:	45 dBA	44 dBA	45 dBA
Afmetingen b x d x h: in mm (incl. greep):	295 x 615 x 820	590 x 608 x 455	595 x 615 x 820
Capaciteit (standaardflessen van het type Bordeaux):	17	24	46
Nettogewicht	29 kg	27 kg	50 kg

	<b>S118G</b>	<b>ST198D</b>
Temperatuurbereik:	+5 °C tot + 22 °C	
Categorie:	2	
Energie-efficiëntie-klasse:	B	A+
Energieverbruik:	225 kWh/annum	135 kWh/annum
Klimaatklasse:	ST (omgevingstemperatuur: +16 °C tot +38 °C)	
Geluidsemissie:	46 dBA	46 dBA
Afmetingen b x d x h: in mm (incl. greep):	595 x 615 x 1810	595 x 615 x 1810
Capaciteit (standaardflessen van het type Bordeaux):	118	198
Gewicht	94 kg	63 kg

Informatie over de landversies vindt u in de bijlage.

Læs denne vejledning omhyggeligt igennem før ibrugtagning, og gem den. Giv den til brugeren, hvis du giver produktet videre.

## Indholdsfortegnelse

1	Forklaring af symbolerne . . . . .	160
2	Sikkerhedshenvisninger . . . . .	161
3	Leveringsomfang . . . . .	163
4	Tilbehør . . . . .	163
5	Korrekt brug . . . . .	163
6	Teknisk beskrivelse . . . . .	164
7	Opstilling og tilslutning af apparatet . . . . .	168
8	Anvendelse af apparatet . . . . .	172
9	Udbedring af fejl . . . . .	179
10	Vedligeholdelse og rengøring af apparatet . . . . .	181
11	Garanti . . . . .	182
12	Bortskaffelse . . . . .	182
13	Tekniske data . . . . .	183

## 1 Forklaring af symbolerne



### **ADVARSEL!**

**Sikkerhedshenvisning:** Manglende overholdelse kan medføre død eller alvorlig kvæstelse.



### **FORSIGTIG!**

**Sikkerhedshenvisning:** Manglende overholdelse kan medføre kvæstelser.



### **VIGTIGT!**

Manglende overholdelse kan medføre materielle skader og begrænse produktets funktion.



**BEMÆRK**

Supplerende informationer om betjening af produktet.

► **Handling:** Dette symbol viser dig, at du skal gøre noget. De påkrævede handlinger beskrives trin for trin.

✓ Dette symbol beskriver resultatet af en handling.

**Fig. 1 5, side 3:** Denne information henviser til et element på en figur, i dette eksempel til „Position 5 på figur 1 på side 3“.

## 2 Sikkerhedshenvisninger

Producenten påtager sig intet ansvar for skader i følgende tilfælde:

- Monterings- eller tilslutningsfejl
- Beskadigelser på produktet på grund af mekanisk påvirkning og over-spænding
- Ændringer på produktet uden udtrykkelig tilladelse fra producenten
- Anvendelse til andre formål end dem, der er beskrevet i vejledningen

### 2.1 Generel sikkerhed

**ADVARSEL!**

- Kontrollér før idrifttagning af apparatet, om driftsspændingen og netspændingen stemmer overens (se typeskilt).
- Hvis apparatet har synlige beskadigelser, må du ikke tage det i brug.
- Reparationer på dette apparat må kun foretages af fagfolk. Ved ukorrekte reparationer kan der opstå betydelige farer. Kontakt kundeserviceafdelingen i forbindelse med reparationer.
- Dette apparat kan anvendes af børn over 8 år og derudover af personer med begrænsede fysiske, sanse- eller mentale evner eller uden erfaring og/eller viden, hvis de er under opsyn eller blev instrueret i sikker brug af apparatet og forstår farerne, der følger heraf.
- **El-apparater er ikke legetøj!**  
Anvend apparatet uden for børns rækkevidde.
- Børn bør være under opsyn for at sikre, at de ikke leger med apparatet.

- Opbevar nøglerne uden for børns rækkevidde.
- Hvis dette apparats tilslutningskabel beskadiges, skal det udskiftes af producenten, dennes kundeservice eller en lignende kvalificeret person for at undgå farer.
- Opbevar ikke eksplosive stoffer som f.eks. spraydåser med drivgas i apparatet.

**FORSIGTIG!**

- Afbryd apparatet fra nettet
  - før rengøring og vedligeholdelse
  - hvis du ikke bruger det ikke længere tid
- Apparatet skal transporteres og opstilles af mindst to personer. I modsat fald kan det medføre ryg- eller andre kvæstelser.
- Opstil ikke apparatet på steder med direkte sollys eller kraftig varmeudvikling (varmeapparat, ovn).

**VIGTIGT!**

- Træk aldrig stikket ud af stikdåsen med tilslutningskablet.
- Anvend ikke tilbehør, der ikke er anbefalet af producenten. Det kan medføre kvæstelser og materielle skader.

## 2.2 Sikkerhed under anvendelse af apparatet

**ADVARSEL!**

- Anvend aldrig apparatet i rum, hvor der opbevares brandfarlige materialer eller har dannet sig brændbare gasser. Gnister fra motoren kan antænde dem.

**FORSIGTIG!**

- Anvend ikke apparatet med våde hænder.

**VIGTIGT!**

- Anvend udelukkende apparatet indenfor, aldrig i det fri.
- Udsæt aldrig apparatet for fugtighed.
- Hold børn og dyr på en sikker afstand under brug af apparatet.
- Inde i køleapparatet må der ikke anvendes el-apparater.

### 3 Leveringsomfang

- Vintempereringsskab
- Vandtank (kun S17G, S24G, S46G, S118G)
- Nøgle (kun S17G, S46G, S118G, ST198D)
- Etikettesæt (kun S17G, S46G, S118G, ST198D)
- Dørhængsel (venstre side)
- Betjeningsvejledning

### 4 Tilbehør

Betegnelse	Artikelnummer		
	S17G	S24G	S46G
Lagerhylde	9103540117	–	9103540118
Præsentationshylde (skrå)	–	–	9103540121
Etikettesæt	9103540116	–	9103540116
Aktivkulfilter	9103500156	–	9103500156

Betegnelse	Artikelnummer	
	S118G	ST198D
Lagerhylde	9103540119	9103540120
Præsentationshylde (skrå)	9103540121	–
Etikettesæt	9103540116	9103540116
Aktivkulfilter	9103500156	9103500156
Servicerum	9103540068	9103540068

### 5 Korrekt brug

Apparatet er et vintempereringsskab. Det er udelukkende beregnet til opbevaring af vin.

## 6 Teknisk beskrivelse

Vintempereringsskabet findes i fem udførelser:

- **S17G:**  
Med et volumen på indtil 17 standardflasker af typen Bordeaux
- **S24G:**  
Med et volumen på indtil 24 standardflasker af typen Bordeaux
- **S46G:**  
Med et volumen på indtil 46 standardflasker af typen Bordeaux
- **S118G:**  
Med et volumen på indtil 118 standardflasker af typen Bordeaux
- **ST198D:**  
Med et volumen på indtil 198 standardflasker af typen Bordeaux

**S17G, S24G, S46G og S118G:** Fra fabrikken udstyret med hylder.

**S17G, S46G og S118G:** Du kan forøge volumenet ved at anvende de forstærkede lagerhylder, der kan fås som tilbehør.

**ST198D:** Fra fabrikken udstyret med forstærkede lagerhylder.

Oplysninger om opbevaring af flaskerne findes i kapitlet „Opbevaring af flasker“ på side 172.

**S24G** har en regulerbar temperaturzone.

**S17G, S46G, S118G og ST198D** har to adskilte regulerbare temperaturzoner. Temperaturzonerne køles eller opvarmes automatisk for at opnå eller holde den indstillede temperatur.

Med sensortasterne kan temperaturen indstilles i trin på 1 °C eller 1 °F.

Apparatet har:

- **Sensortaster:** En let berøring er tilstrækkelig til at vælge den ønskede funktion
- **Automatisk afrimning**
- **En dør, hvor UV-stråling ikke kan trænge igennem**
- **S17G, S46G, S118G og ST198D:** Et aktivkulfiler til forbedring af klimaet i det indvendige rum
- **En ventilator til et ensartet indeklima som i en vinkælder (dynamic cooling mode)**
- **S17G, S46G og S118G:** Aflåselig glasdør med udskifteligt døranslag  
**S24G:** Glasdør med udskifteligt døranslag  
**ST198D:** Aflåselig dør med udskifteligt døranslag
- **S17G, S46G og S118G:** En udskiftelig dekorationsfolie til glasdøren
- **Udtrækkelige hylder til opbevaring af flaskerne**
- **Sabbat-modus**
- **Indvendig LED-belysning med to driftsmoduser**
- **Temperatur-memory-funktion:** Den indstillede temperatur gemmes også, når apparatet er slukket.
- **Temperaturovervågning:** Der lyder en advarselstone, og temperaturvisningen blinker, hvis den indvendige temperatur i en zone afviger væsentligt fra den indstillede temperatur









**Overblik (S17G, S46G, S118G, ST198D)**

Nr. på fig. <b>1</b> , side 3	Betegnelse
1	Øverste temperaturzone
2	Betjeningsfelt
3	Kølerumsdeler
4	Nederste temperaturzone
5	Lås
6	Ventilationsåbninger
7	Fødder, der kan indstilles i højden





**Overblik (S24G)**

Nr. på fig. <b>2</b> , side 3	Betegnelse
1	Betjeningsfelt
2	Kølerum
3	<b>ST198D:</b> Lås
4	<b>ST198D:</b> Ventilationsåbninger
5	<b>ST198D:</b> Fødder, der kan indstilles i højden

**Betjeningslementer (S17G, S46G, S118G, ST198D)**

Nr. på fig. <b>3</b> , side 4	Symbol	Beskrivelse
1		Tænd-/sluk-knap
2		Forøger den indstillede temperatur i den øverste temperaturzone med 1 °C eller 1 °F
3		Reducerer den indstillede temperatur i den øverste temperaturzone med 1 °C eller 1 °F
4		Displayet viser den aktuelle temperatur i den øverste temperaturzone
5		Displayet viser den aktuelle temperatur i den nederste temperaturzone
6		Forøger den indstillede temperatur i den nederste temperaturzone med 1 °C eller 1 °F
7		Reducerer den indstillede temperatur i den nederste temperaturzone med 1 °C eller 1 °F
8		Tænder eller slukker den indvendige belysning

**Betjeningslementer (S24G)**

Nr. på fig. <b>4</b> , side 4	Symbol	Beskrivelse
1		Tænd-/sluk-knap
2		Tænder eller slukker den indvendige belysning
3		Displayet viser den aktuelle temperatur
4		Forøger den indstillede temperatur med 1 °C eller 1 °F
5		Reducerer den indstillede temperatur med 1 °C eller 1 °F

## 7 Opstilling og tilslutning af apparatet

### 7.1 Henvisninger vedr. opstilling af apparatet

**S17G, S46G, S118G og ST198D** kan opstilles fritstående.

Vær opmærksom på følgende henvisninger ved valg af opstillingssted:

- Udenomstemperaturen skal ligge i området for klimaklassen, der er anført for dit land i ekstrahæftet „Nationale versioner“. I modsat fald kan det forekomme, at de indstillede indvendige temperaturer ikke kan nås eller styres ensartet. Det kan også være tilfældet ved ekstreme udsving i omgivelsestemperaturen.
- Apparat skal stå i rummets koldeste område væk fra varmekilder (komfur, varmelegemer, radiator).
- Opstillingsstedet må ikke være fugtigt og slet ikke vådt.
- Apparatet må ikke være udsat for direkte sollys. Det kan angribe acrylbelægningen og medføre et forøget strømforbrug.
- Undergrunden skal være plan og tilstrækkeligt bæredygtig til også at kunne bære apparatet, når det er helt fyldt.
- Apparatet skal ventileres tilstrækkeligt. Ventilationsåbningerne på forsiden af apparatet må ikke tildækkes.
- Overhold henvisningerne vedr. elektrisk tilslutning, se kapitlet „Henvisninger vedr. den elektriske tilslutning“ på side 171.
- Fjern alle indvendige og udvendige emballeringsmaterialer før opstillingen.
- Bring apparatet i vater ved hjælp af fødderne, der kan indstilles i højden.



## 7.2 Henvisninger vedr. montering af apparatet



### VIGTIGT!

- Sørg ved monteringen for, at ventilationsåbningerne forbliver fri. Tildækkede ventilationsåbninger medfører en forøget strømforbrug og kan beskadige apparatet.
- Sørg for, at strømkablet ikke kommer i klemme, når apparatet skubbes ind.

**S17G** og **S46G** kan monteres under arbejdspladen i et køkken.

**S24G**, **S118G** og **ST198D** kan monteres i et køkkenskab.

### Montering af S 17G og S 46G (fig. 20, side 6)

- Overhold indbygningsmålene (i mm):

	Bredde	Dybde	Højde
<b>S17G</b>	300	min. 575	822 – 892
<b>S46G</b>	600	min. 575	822 – 892

- Ved en anvendelse af en sokkeliste  
Sørg for, at der i sokkelisten findes ventilationsåbninger med et tværsnit på mindst 300 cm<sup>2</sup>.

### Montering af S118G og ST198D

- Overhold indbygningsmålene (i mm):

	Bredde	Dybde	Højde
<b>S118G</b>	600	min. 575	1815
<b>ST198D</b>	600	min. 575	1815

### Montering af S24G (fig. 21, side 7)

- Overhold indbygningsmålene (i mm):

	Bredde	Dybde	Højde
<b>S24G</b>	min. 560	min. 550	450

- Overskudsvarme, der produceres af apparatet, skal ledes bort gennem en ventilationsskakt på bagsiden.
- Ventilationsskakten skal have et tværsnit på mindst 200 cm<sup>2</sup>.
- De medfølgende kunststoftætninger monteres til højre og venstre for tætningen mellem apparatet og køleskabet.

### 7.3 Skift af døranslaget

Du kan ændre dørens anslag, så døren åbner mod venstre i stedet for mod højre.

#### S17G og S46G

- ▶ Skift døranslaget som beskrevet på fig. **5**, side 4, til fig. **11**, side 5.
- ▶ Montér dørgrebet på den anden side som beskrevet på fig. **18**, side 6, til fig. **19**, side 6.

#### S118G

- ▶ Skift døranslaget som beskrevet på fig. **12**, side 5, til fig. **15**, side 5.
- ▶ Montér dørgrebet på den anden side som beskrevet på fig. **18**, side 6, til fig. **19**, side 6.

#### ST198D

- ▶ Skift døranslaget som beskrevet på fig. **12**, side 5, til fig. **15**, side 5. Drej i den forbindelse døren 180°.
- ▶ Montér lukkemagneten på den modsatte side.

#### S24G

- ▶ Skift døranslaget som beskrevet på fig. **16**, side 6, til fig. **17**, side 6. Drej i den forbindelse døren 180°.

## 7.4 Henvisninger vedr. den elektriske tilslutning



### **VIGTIGT!**

Lad apparatet stå oprejst i ca. 2 timer efter transporten, før du tilslutter det til strømnettet.

Ellers kan der forekomme fejl i kølesystemet.

Overhold følgende henvisninger ved tilslutning af apparatet:

- Tilslut apparatet til en strømkreds, der er sikret med 15 A.
- Sammenlign spændingsangivelsen på typeskiltet med energiforsyningen, der er til rådighed.
- Hvis du anvender et forlænger-kabel, skal det være tilladt til værdierne, der svarer til apparatet, se kapitlet „Tekniske data“ på side 183.
- Anvend ikke et forlænger-kabel eller stikdåser med flere dåser, som kan frakobles med en kontakt.
- Kablet skal være sikret bagved apparatet og må ikke ligge eller hænge ubeskyttet.

## 8 Anvendelse af apparatet

### 8.1 Opbevaring af flasker

**VIGTIGT!**

Anvend ubetinget de forstærkede lagerhylder (tilbehør), hvis du ønsker at stable flasker.

Henvisninger vedr. anvendelse:

- Opbevar kun vin i uåbnede vinflasker.
- Overbelast ikke apparatet.
- fig. 22, side 7, viser eksempler på, hvordan du kan opbevare flaskerne.
- Tildæk ikke hylderne med aluminiumfolie eller genstande, da det forhindrer luftcirkulationen.
- Hvis apparatet står tomt i længere tid, skal det afbrydes fra nettet og rengøres grundigt. Lad døren stå let på klem for at føre luftcirkulation mulig og dermed forhindre, at der opstår kondensvand, skimmel og lugt.
- Efter et strømsvigt, eller når apparatet var sluttet, skal du vente 3 til 5 minutter, før du tænder apparatet igen.

Følgende varianter er mulige:





- **S17G**
  - med hylder (fig. 23 A, side 8)
  - med lagerhylder (tilbehør) (fig. 23 B, side 8)
- **S24G**
  - med 3 hylder (fig. 24 A, side 8)
  - med 2 hylder (fig. 24 B, side 8)
- **S46G**
  - med hylder (fig. 25 A, side 8)
  - med lagerhylder (tilbehør) (fig. 25 B, side 8)
- **S118G**
  - med hylder (fig. 26 A, side 9)
  - med lagerhylder (tilbehør) (fig. 26 B, side 9)
- **ST198D:** (fig. 27, side 9)

## 8.2 Tips til energibesparelse

- Åbn ikke apparatet hyppigere end nødvendigt.
- Lad ikke døren være åben længere end nødvendigt.
- Rengør med regelmæssige mellemrum kondensatoren for støv og urenheder.

## 8.3 Anvendelse af apparatet

### Lynvejledning

Funktion	Berøring af taster
Tilkobling af apparatet	 > 5 sek.
Frakobling af apparatet	 > 5 sek.
Ophævelse af tastblokeringen	$\begin{matrix} + \\ \Delta \end{matrix} + \begin{matrix} - \\ \nabla \end{matrix} > 5 \text{ sek.}$
Omstilling af enheden (°C/°F)	 > 5 sek.
Visning af indstillet temperatur i den pågældende temperaturzone	$\begin{matrix} + \\ \Delta \end{matrix}$ eller $\begin{matrix} - \\ \nabla \end{matrix} < 1 \text{ sek.}$
Forøgelse af temperatur i den pågældende temperaturzone med 1 °C eller 1 °F	$\begin{matrix} + \\ \Delta \end{matrix} < 1 \text{ sek.}$
Reduktion af temperatur i den pågældende temperaturzone med 1 °C eller 1 °F	$\begin{matrix} - \\ \nabla \end{matrix} < 1 \text{ sek.}$
Frakobling af ventilatoren (silent mode)	$\begin{matrix} + \\ \Delta \end{matrix} > 5 \text{ sek.}$
Tilkobling af ventilatoren (dynamic cooling)	$\begin{matrix} - \\ \nabla \end{matrix} > 5 \text{ sek.}$
Til- eller frakobling af den indvendige belysning	 < 1 sek.

## S118G, ST198D: Tastblokering

Hvis tasterne ikke berøres i et tidsrum på 2 minutter, aktiveres tastblokeringen automatisk.

- For at ophæve tastblokeringen skal du berøre tasterne  $\frac{+}{\Delta}$  og  $\frac{-}{\nabla}$  i mindst 5 sekunder.

## Indstilling af enheden (°C eller °F)

Du kan vælge, om temperaturen skal vises i fahrenheit eller celsius.

- Berør hertil tasten  $\frac{-}{\text{O}}$  i 5 sekunder.
- ✓ Enheden ændres, displayet viser temperaturen i den anden enhed.

## Indstilling af temperaturen

**S24G** har en regulerbar temperaturzone. Temperaturen kan indstilles mellem 5 °C og 22 °C (41 °F og 72 °F).

**S17G, S46G, S118G** og **ST198G** har to separat regulerbare temperaturzoner. Temperaturen i begge zoner kan indstilles mellem 5 °C og 22 °C (41 °F og 72 °F).

Den **nederste** temperaturzone  $\blacksquare$  egner sig ved 13 °C til 22 °C (55 °F til 72 °F) ideelt til opbevaring af hvid- og rødvine.

Den **øverste** temperaturzone  $\square$  egner sig ved en indstilling på 5 °C til 13 °C (41 °F til 55 °F) til opbevaring af mousserende vin og hvidvin.



### BEMÆRK

- Temperaturen for den **nederste** temperaturzone  $\blacksquare$  skal altid være lige så høj eller højere end temperaturen i den **øverste** temperaturzone  $\square$ .
- For at apparatet arbejder optimalt, skal temperaturforskellen mellem de to zoner være mindst 4 °C.

- Berør de pågældende taster  $\frac{+}{\Delta}$  eller  $\frac{-}{\nabla}$  for at indstille temperaturen.
- ✓ Under indstillingen blinker displayet.
- ✓ Når du har indstillet temperaturen, viser displayet den aktuelle indvendige temperatur i den pågældende temperaturzone.

**BEMÆRK**

Ved første brug og efter længere stilstand kan den indvendige temperatur afvige fra den indstillede temperatur. Imens blinker temperaturvisningen. Når den indstillede temperatur er nået efter et stykke tid, lyser temperaturvisningen konstant.

**Kontrol af indstillet temperatur**

Sådan kan du få vist den indstillede temperatur:

- ▶ Berør kort tasten  $\uparrow$  eller  $\downarrow$ .
- ✓ Den indstillede temperatur vises i 5 sekunder på displayet. Derefter viser displayet igen den aktuelle indvendige temperatur.

**BEMÆRK**

I tilfælde af spændingsafbrydelse (strømsvigt, skift af kontakt) gemmer apparatet de foregående temperaturindstillinger.

**Temperaturovervågning**

Der lyder en advarselstone, og temperaturvisningen blinker:

- Når en zones indvendige temperatur afviger mere end 5 °C fra den indstillede temperatur.
- Hvis der har været en længere afbrydelse af spændingstilførslen.
- Hvis døren ikke er lukket korrekt.
- Hvis døren er åbnet i over 60 sekunder.

På den måde kan temperaturen ikke ubemærket falde eller stige for kraftigt, hvilket kan påvirke vinens kvalitet.

Når apparatet har nået den indstillede temperatur, slukkes alarmen, og temperaturvisningen holder op med at blinke.



Sådan slukker du advarselstenen før tiden:

- ▶ Berør tasten  $\text{⏏}$  kort.
- ✓ Temperaturvisningen blinker, indtil den indstillede temperatur er nået. Derefter lyser visningen konstant og angiver, at alarmsystemet er aktivt igen.



## Brug af sabbat-modus

I denne modus er displayet, den indvendige belysning og temperaturovervågningens advarselstone deaktiveret. Kølesystemet fungerer normalt.

Sådan slår du sabbat-modusen til:

- Berør tasterne  og  samtidig i mindst 5 sekunder.
- ✓ Temperaturvisningen blinker 4 gange. Sabbat-modusen er aktiveret. Sabbat-modusen slås automatisk fra efter 96 timer.

Sådan slår du sabbat-modusen fra:

- Berør tasterne  og  samtidig i mindst 5 sekunder.
- ✓ Temperaturvisningen blinker 4 gange. Sabbat-modusen er deaktiveret. Displayet, den indvendige belysning og temperaturovervågningens advarselstone er aktiveret.

## Indstilling af indvendig LED-belysning

Apparatet har to forskellige moduser til belysning:

- Standardmodus: Den indvendige belysning lyser, når døren er åbnet.
- Vitrinemodus: Den indvendige belysning lyser permanent.

Sådan skifter du mellem standardmodus og vitrinemodus:

- Berør tasten  kort.

## Omstilling af ventilatordriften (dynamic cooling mode/silent mode)

Ventilatoren tilkobles som standard (dynamic cooling mode), så der hersker et homogent klima i en temperaturzone. Ventilatoren kører automatisk for at regulere fugtigheden og temperaturen. Ventilatoren kan frakobles (silent mode), når den indstillede temperatur er nået.

Sådan tilkobler du ventilatoren (dynamic cooling mode):

- Berør tasten  længe (> 5 sekunder).
- ✓ Der lyder 5 akustiske signaler. Ventilatoren er tilkoblet (dynamic cooling mode).



Sådan frakobler du ventilatoren (silent mode):

- Berør tasten  længe (> 5 sekunder).
- ✓ Der lyder 3 akustiske signaler.  
Ventilatoren er frakoblet (silent mode).

## Hylder

For at få let adgang til de opbevarede flasker kan du trække hylderne en tredjedel ud. Hylder er forsynet med et anslag for at forhindre, at de kan trækkes for langt ud.

- Sørg for, at døren er åbnet helt, når du trækker de rullelejlrede hylder ud. I modsat kan dørens tætning blive beskadiget.

Gå frem på følgende måde for at tage en af hylderne ud af skinnerne (fig. **28**, side 10):

- Træk hylden (1) præcist til positionen, hvor hydrens udsparinger befinder sig nøjagtigt over fremspringene (2) på apparatets inderside.
- Tag hylden ud.

Sørg for, at udsparingerne på hylden passer over fremspringene (2), når du lægger hylden i på dem.

## Kontrol af vandstanden (fugtighedsregulering)

- Kontrollér regelmæssigt vandstanden i vandtanken (fig. **29** 1, side 10) på den øverste hylde.
- Fyld efter behov vandtanken indtil  $\frac{3}{4}$  med vand, og stil den igen på den øverste hylde gitter.  
Sørg for, at vandtanken står sikkert på gitteret, så den ikke kan vælte.

## Udskiftning af aktivkulfilteret

Udskift aktivkulfilteret med et nyt en gang om året.

- Drej filteret (fig. **30** 1, side 10) 90° med eller mod uret, og tag filteret af.
- Sæt det nye filter i.
- Drej filter 90° med eller mod uret, indtil det går i indgreb med et klik.

## 8.4 Hvad skal man gøre ved strømsvigt, eller hvis man er fraværende?

### Strømsvigt

Korte strømsvigt påvirker ikke den indvendige temperatur meget, så længe du ikke åbner døren unødigt.

Hvis et strømsvigt varer længere tid, skal du foretage tilsvarende foranstaltninger for at beskytte indholdet i apparatet.

### Kort fravær

- Lad apparatet være i drift, hvis du er fraværende i mindre end 3 uger.

### Længere fravær

- Hvis apparatet ikke anvendes i flere måneder, skal du tage indholdet ud.
- Sluk for apparatet, og afbryd det fra elnettet.
- Rengør og tør det indvendige rum grundigt.
- Lad døren stå lidt åben for at undgå lugt og skimmel.

## 8.5 Flytning af apparatet

- Tag indholdet ud.
- Fastgør alle hylder med klæbebånd.
- Drej fødderne, der kan indstilles i højden, helt tilbage, så de ikke brækker af, når skabet flyttes.
- Fastgør døren med klæbebånd.
- Bær kun apparatet i oprejst position.  
Undgå at vippe apparatet.  
Beskyt apparatets ydre med et tæppe eller lignende.

## 9 Udbedring af fejl

Hvis du ikke selv kan udbedre en fejl, skal du kontakte kundeservicen (adresser, se bagsiden).

Fejl	Mulig årsag	Løsning
Apparatet fungerer ikke	Apparatet er ikke tilsluttet til strømnettet	Tilslutning af apparatet
	Apparat er frakoblet	Tilkobling af apparatet
	Sikkerhedsafbryderen eller en sikring er udløst	Tilkobling af sikkerhedsafbryderen, tilkobling eller udskiftning af sikringen
Apparatet er ikke koldt nok	Temperaturen er ikke indstillet korrekt	Kontrollér den indstillede temperatur
	Omgivelsestemperaturen kan kræve en højere temperaturindstilling	Indstil temperaturen højere
	Døren blev åbnet tit	Åbn ikke døren oftere end nødvendigt
	Døren blev ikke lukket rigtigt	Luk døren rigtigt
	Dørens tætning lukker ikke hermetisk	Kontrollér, rengør eller udskift dørens tætning
Apparatet til- og frakobles tit	Rumtemperaturen er over gennemsnittet.	Stil apparatet på et koldere sted
	Skabet blev fyldt med nye varer for kort tid siden	Lad apparatet arbejde et stykke tid, indtil den indstillede temperatur er nået
	Døren blev åbnet tit	Åbn ikke døren oftere end nødvendigt
	Døren blev ikke lukket rigtigt	Luk døren rigtigt
	Dørens tætning lukker ikke hermetisk	Kontrollér, rengør eller udskift dørens tætning

Fejl	Mulig årsag	Løsning
Lysset fungerer ikke	Apparatet er ikke tilsluttet til strømmenet	Tilslutning af apparatet
	Sikkerhedsafbryderen eller en sikring er udløst	Tilkobling af sikkerhedsafbryderen, tilkobling eller udskiftning af sikringen
	Lysset blev frakoblet på betjeningsfeltet	Tænd lyset
Apparatet vibrerer	Apparatet er ikke justeret korrekt	Bring apparatet i vater med fødderne, der kan indstilles i højden
Apparatet synes at larme meget	Lydene skyldes muligvis kølemiddel, hvilket er normalt. Ved hver cyklusafslutning hører du lyde, som skyldes det strømmende kølemiddel. Det kan medføre knaldende og knagende lyde, når de indvendige vægge trækker sig sammen og udvider sig ved temperaturændringer	
	Apparatet er ikke justeret korrekt	Bring apparatet i vater med fødderne, der kan indstilles i højden
Døren lukker ikke rigtigt	Apparatet er ikke justeret korrekt	Bring apparatet i vater med fødderne, der kan indstilles i højden
	Døranslaget blev udskiftet forkert	Kontrollér døranslaget, og monter det korrekt
	Dørens tætning er tilsmudset	Rengør dørens tætning
	Hyldeerne er ikke monteret korrekt	Kontrollér hyldeerne, og monter dem korrekt
LED-displayet viser E1, E2 eller E7.	Temperatursensoren for lufttemperaturen i apparatet melder en fejl	Reparationen kan kun foretages af en tilladt kundeservice.

## 10 Vedligeholdelse og rengøring af apparatet



### **FORSIGTIG!**

Træk tilslutningsstikket ud før hver rengøring og vedligeholdelse.



### **VIGTIGT!**

- Rengør aldrig apparatet under rindende vand eller i opvaskevand. Anvend ikke skræppe rengøringsmidler eller hårde genstande ved rengøringen, da de kan beskadige apparatet.
- Sørg for, at apparatets ventilations- og udluftningsåbninger er rene, så varmen, der er afledt fra det indre rum, kan føres bort, og apparatet ikke tager skade.

Alle hylder kan tages ud af hensyn til bedre rengøring, se kapitlet „Hylde“ på side 177.

- Sluk apparatet, og træk tilslutningsstikket ud.
- Vask det indvendige rum med varmt vand og en bagepulveropløsning. Opløsningen skal bestå af ca. 2 spiseskeer bagepulver og en halv liter vand.
- Rengør hylderne med en mild sæbeopløsning.
- Rengør kun betjeningsfeltet med en let fugtig klud.
- Vask apparatet yderside af med varmt vand og en mild flydende sæbe. Tør derefter af med rent vand, og tør fladerne med en klud.

## 11 Garanti

Den lovbestemte garantiperiode gælder. Hvis produktet er defekt, skal du kontakte din forhandler eller producentens afdeling i dit land (adresser, se vejledningens bagside).

Ved reparation eller krav om garanti skal du medsende følgende bilag:

- En kopi af regningen med købsdato
- En reklamationsgrund eller en fejlbeskrivelse

## 12 Bortskaffelse

- ▶ Bortskaf så vidt muligt emballagen sammen med det tilsvarende genbrugsaffald.



Hvis du tager produktet endegyldigt ud af drift, skal du kontakte det nærmeste recyclingcenter eller din faghandel for at få de pågældende forskrifter om bortskaffelse.

## 13 Tekniske data

	<b>S17G</b>	<b>S24G</b>	<b>S46G</b>
Temperaturområde:	+5 °C til + 22 °C		
Kategori:	2		
Energieffektivitetsklasse:	A	B	A
Energiforbrug:	138 kWh/årligt	190 kWh/årligt	145 kWh/årligt
Klimaklasse:	ST (udenomstemperatur: +16 °C til +38 °C)		
Lydemissioner:	45 dBA	44 dBA	45 dBA
Mål B x D x H: i mm (inkl. greb):	295 x 615 x 820	590 x 608 x 455	595 x 615 x 820
Volumen (standard- flasker af typen Bordeaux):	17	24	46
Nettovægt	29 kg	27 kg	50 kg

	<b>S118G</b>	<b>ST198D</b>
Temperaturområde:	+5 °C til + 22 °C	
Kategori:	2	
Energieffektivitetsklasse:	B	A+
Energiforbrug:	225 kWh/årligt	135 kWh/årligt
Klimaklasse:	ST (udenomstemperatur: +16 °C til +38 °C)	
Lydemissioner:	46 dBA	46 dBA
Mål B x D x H: i mm (inkl. greb):	595 x 615 x 1810	595 x 615 x 1810
Volumen (standard- flasker af typen Bordeaux):	118	198
Vægt	94 kg	63 kg

Informationer om de nationale version findes i ekstrahæftet.

Läs igenom anvisningarna noga innan produkten tas i drift. Spara bruksanvisningen för senare bruk. Överlämna bruksanvisningen till den nya ägaren vid ev. vidareförsäljning.

## Innehållsförteckning

1	Förklaring till symboler . . . . .	185
2	Säkerhetsanvisningar . . . . .	185
3	Leveransomfattning . . . . .	187
4	Tillbehör . . . . .	188
5	Ändamålsenlig användning . . . . .	188
6	Teknisk beskrivning . . . . .	189
7	Ställa upp och ansluta vinkylan . . . . .	192
8	Använda apparaten . . . . .	195
9	Felsökning . . . . .	202
10	Skötsel och rengöring . . . . .	204
11	Garanti . . . . .	205
12	Avfallshantering . . . . .	205
13	Tekniska data . . . . .	206



# 1 Förklaring till symboler

**VARNING!**

**Observera:** Beaktas anvisningen ej kan det leda till dödsfara eller svåra skador.

**AKTA!**

**Observera:** Beaktas anvisningen ej kan det leda till kroppsskador.

**OBSERVERA!**

Om anvisningarna inte beaktas kan det leda till materialskador och produktens funktion kan påverkas negativt.

**ANVISNING**

Kompletterande information om användning av produkten.

► **Arbetssteg:** denna symbol står framför en arbetsinstruktion.  
Tillvägagångssättet beskrivs steg för steg.

✓ Denna symbol står framför beskrivningen av resultatet.

**Bild 1 5, sidan 3:** anger en detalj på en bild, i detta exempel "position 5 på bild 1 på sidan 3".

## 2 Säkerhetsanvisningar

Tillverkaren övertar inget ansvar för skador i följande fall:

- monterings- eller anslutningsfel
- skador på produkten, orsakade av mekanisk påverkan eller överspänning
- ändringar som utförts utan uttryckligt medgivande från tillverkaren
- ej ändamålsenlig användning

## 2.1 Allmän säkerhet



### **VARNING!**

- Kontrollera att driftspänningen och nätspänningen stämmer överens innan apparaten tas i drift (se typskylten).
- Om apparaten uppvisar synliga skador får den ej tas i drift.
- Reparationer på apparaten får endast utföras av behörigt fackfolk. Icke fackmässiga reparationer kan medföra allvarliga risker.  
Vänd dig till kundtjänsten när det gäller reparationer.
- Denna apparat kan användas av barn från 8 år samt personer med fysiska, sensoriska eller mentala funktionshinder eller oerfarenhet och/eller ovetande under uppsikt av en ansvarig person eller om de har undervisats hur apparaten används på ett säkert sätt utan att faror uppstår.
- **Elapparater är inga leksaker!**  
Använd apparaten utom räckhåll för barn.
- Barn bör hållas under uppsikt, så att de inte leker med apparaten.
- Förvara nycklarna utom räckhåll för barn.
- Om apparatens anslutningskabel skadas måste den, av säkerhetsskäl, bytas ut av tillverkaren, tillverkarens kundtjänst eller annan behörig person.
- Lagra inga ämnen som kan explodera i apparaten, som t.ex. sprayburkar med drivgas.



### **AKTA!**

- Koppla bort apparaten från elnätet
  - före rengöring och underhåll
  - om du inte planerat att använda under en längre tid
- Vinkylen ska bäras och ställas upp av minst två personer. Annars finns det risk för ryggsador eller andra skador.
- Placera inte vinkylen på platser med direkt solljus eller där kraftig värmeutveckling sker (element, ugn).

**OBSERVERA!**

- Dra aldrig ut stickkontakten ur uttaget genom att dra i anslutningskabeln.
- Använd inte tillbehör som inte rekommenderas av tillverkaren. Det kan leda till personskador eller skador på apparaten.

## 2.2 Säkerhet under användning

**VARNING!**

- Använd aldrig apparaten i rum där brandfarliga ämnen förvaras eller där brännbara gaser har bildats. Gnistor från motorn kan antända ämnena/gaserna.

**AKTA!**

- Använd inte apparaten med våta händer.

**OBSERVERA!**

- Använd endast apparaten inomhus, aldrig utomhus.
- Utsätt inte apparaten för fukt.
- Håll barn och djur på ett säkert avstånd när du använder apparaten.
- Använd inga elektriska apparater för arbeten inne i vinkyl.

## 3 Leveransomfattning

- Vintempereringsskåp
- Vattentank (bara S17G, S24G, S46G, S118G)
- Nyckel (bara S17G, S46G, S118G, ST198D)
- Etikettsats (bara S17G, S46G, S118G, ST198D)
- Dörrgångjärn (vänster sida)
- Bruksanvisning

## 4 Tillbehör

Beteckning	Artikelnummer		
	S17G	S24G	S46G
Lagringshylla	9103540117	–	9103540118
Presentationshylla (lutande)	–	–	9103540121
Etikettsats	9103540116	–	9103540116
Aktivt kolfilter	9103500156	–	9103500156

Beteckning	Artikelnummer	
	S118G	ST198D
Lagringshylla	9103540119	9103540120
Presentationshylla (lutande)	9103540121	–
Etikettsats	9103540116	9103540116
Aktivt kolfilter	9103500156	9103500156
Servicefack	9103540068	9103540068

## 5 Ändamålsenlig användning

Apparaten är ett vintempereringsskåp. Det är endast avsett för lagring av vin.

## 6 Teknisk beskrivning

Vintempereringsskåpet finns i fem utföranden:

- **S17G:**  
med kapacitet för 17 standardflaskor av Bordeaux-typ
- **S24G:**  
med kapacitet för 24 standardflaskor av Bordeaux-typ
- **S46G:**  
med kapacitet för 46 standardflaskor av Bordeaux-typ
- **S118G:**  
med kapacitet för 118 standardflaskor av Bordeaux-typ
- **ST198D:**  
med kapacitet för 198 standardflaskor av Bordeaux-typ

**S17G, S24G, S46G** och **S118G:** Som standard utrustade med hyllor.

**S17G, S46G** och **S118G:** Du kan öka lagringskapaciteten genom att använda förstärkta lagringshyllor.

**ST198D:** Som standard utrustade med förstärkta lagringshyllor.

Information om lagring av flaskor finns i kapitel "Lagra flaskor" på sidan 195.

**S24G** har en reglerbar temperaturzon.

**S17G, S46G, S118G** och **ST198D** har två separat reglerbara temperaturzoner. För att den inställda temperaturen ska nås och hållas, värms eller kyls temperaturzonerna automatiskt.

Temperaturen ställs in i 1 °C- resp. 1 °F-steg med sensorknappar.

Kylen är utrustad med.

- sensorknappar: funktionerna väljs med en lätt beröring
- en automatisk avfrostning
- en dörr som inte släpper igenom UV-strålning
- **S17G, S46G, S118G** och **ST198D**: ett aktivt kolfilter som förbättrar luften inne i kylan
- en fläkt som ger konstanta luft- och temperaturförhållanden, som i en vinkällare (dynamic cooling mode)
- **S17G, S46G** och **S118G**: låsbar och omhängbar glasdörr  
**S24G**: Omhängbar glasdörr  
**ST198D**: låsbar och omhängbar dörr
- **S17G, S46G** och **S118G**: utbytbar dekorfolie för glasdörren
- utdragningsbara hyllor för lagring av flaskorna
- en sabbat-funktion
- en lysdiod-innerbelysning med två driftlägen
- en temperaturminnesfunktion: Den inställda temperaturen sparas om apparaten stängs av.
- en temperaturövervakning: En varningston ljuder och temperaturvisaren blinkar om innertemperaturen i en zon avviker från den inställda temperaturen









### Överblick (S17G, S46G, S118G, ST198D)

Nr på bild <b>1</b> , sida 3	Beteckning
1	Övre temperaturzon
2	Kontrollpanel
3	Zonavdelare
4	Nedre temperaturzon
5	Lås
6	Ventilationsspringor
7	Höjddjusterbara fötter





## Överblick (S24G)

Nr på bild <b>2</b> , sida 3	Beteckning
1	Kontrollpanel
2	Kylutrymmet
3	<b>ST198D</b> : Lås
4	<b>ST198D</b> : Ventilationsspringor
5	<b>ST198D</b> : Höjdjusterbara fötter

## Reglage (S17G, S46G, S118G, ST198D)

Nr på bild <b>3</b> , sida 4	Symbol	Beskrivning
1		På/av-knapp
2		Höjer den inställda temperaturen i den övre temperaturzonen med 1 °C eller 1 °F
3		Sänker den inställda temperaturen i den övre temperaturzonen med 1 °C eller 1 °F
4		Displayen visar aktuell temperatur i den övre temperaturzonen
5		Displayen visar aktuell temperatur i den nedre temperaturzonen
6		Höjer den inställda temperaturen i den nedre temperaturzonen med 1 °C eller 1 °F
7		Sänker den inställda temperaturen i den nedre temperaturzonen med 1 °C eller 1 °F
8		Slår på och av innerbelysningen

## Reglage (S24G)

Nr på bild <b>4</b> , sida 4	Symbol	Beskrivning
1		På/av-knapp
2		Slår på och av innerbelysningen
3	–	Displayen visar den aktuella temperaturen
4		Höjer den inställda temperaturen med 1 °C eller 1 °F
5		Sänker den inställda temperaturen med 1 °C eller 1 °F

## 7 Ställa upp och ansluta vinkylan

### 7.1 Anvisningar för uppställning

**S17G, S46G, S118G** och **ST198D** kan placeras fristående.

Beakta följande anvisningar vid val av uppställningsplats:

- Omgivningstemperaturen ska ligga inom den klimatklass som anges för ditt land i broschyren "Landsvarianter". Annars kan det hända att den inställda temperaturen inte nås eller inte kan hållas på en konstant nivå. Detta kan även hända om omgivningstemperaturen varierar kraftigt.
- Kylan ska ställas upp i rummets svalaste del, så långt bort från värmekällor som möjligt (spis, värmeelement, radiator).
- Uppställningsplatsen får inte vara fuktig eller våt.
- Apparaten får inte utsättas för direkt solljus. Solljuset kan angripa akrylbeläggningen och leda till ökad strömförbrukning.
- Golvet ska vara plant och ha tillräcklig bärförmåga för en fylld vinkyl.
- Vinkylan måste ha tillräcklig ventilation. Ventilationsöppningarna får inte täckas över.
- Beakta anvisningarna om elektrisk anslutning, sekapitel "Anvisningar om elektrisk anslutning" på sidan 194.
- Ta bort allt förpackningsmaterial på apparatens in- och utsida innan den ställs upp.
- Ställ vinkylan vågrätt med hjälp av de höjjusterbara fötterna.



## 7.2 Anvisningar för installation



### **OBSERVERA!**

- Se till att ventilationsöppningen inte är blockerad vid installationen. Tilltäppta ventilationsöppningar medför högre strömförbrukning och kan skada apparaten.
- Se till att strömkabeln inte kommer i kläm när du installerar apparaten.

**S17G** och **S46G** kan monteras under en arbetsplatta i kök.

**S24G**, **S118G** och **ST198D** kan monteras i köksskåp.

### Montera **S 17G** och **S 46G** (bild **20**, sida 6)

- Observera monteringsmått (i mm):

	Bredd	Djup	Höjd
<b>S17G</b>	300	min. 575	822 – 892
<b>S46G</b>	600	min. 575	822 – 892

- Vid användning av en sockellist:  
Säkerställ att sockellisten har ventilationsöppningar vars diameter är minst 300 cm<sup>2</sup>.

### Montera **S118G** och **ST198D**

- Observera monteringsmått (i mm):

	Bredd	Djup	Höjd
<b>S118G</b>	600	min. 575	1815
<b>ST198D</b>	600	min. 575	1815

### Montera **S24G** (bild **21**, sida 7)

- Observera monteringsmått (i mm):

	Bredd	Djup	Höjd
<b>S24G</b>	min. 560	min. 550	450

- Värme som avleds från apparaten måste ledas till baksidan av apparaten med hjälp av en ventilationstrumma.
- Ventilationstrumman måste ha en diameter på minst 200 cm<sup>2</sup>.
- De medföljande plasttätningarna monteras som tätning till höger och vänster mellan apparaten och köksskåpet.

### 7.3 Omhängning av dörren

Det går att ändra dörren så att den öppnas åt vänster istället för åt höger.

#### S17G och S46G

- Häng om dörren enligt bild **5**, sida 4 till bild **11**, sida 5.
- Montera handtaget på den andra sidan, se bild **18**, sida 6 till bild **19**, sida 6.

#### S118G

- Häng om dörren enligt bild **12**, sida 5 till bild **15**, sida 5.
- Montera handtaget på den andra sidan, se bild **18**, sida 6 till bild **19**, sida 6.

#### ST198D

- Häng om dörren enligt bild **12**, sida 5 till bild **15**, sida 5.  
Roter dörren med 180°.
- Montera stängningsmagneten på den motsatta sidan.

#### S24G

- Häng om dörren enligt bild **16**, sida 6 till bild **17**, sida 6.  
Roter dörren med 180°.

### 7.4 Anvisningar om elektrisk anslutning



#### **OBSERVERA!**

Låt vinkylen stå upprätt ca 2 timmar efter transporten innan den ansluts till strömnätet.

Annars kan det uppstå störningar i kylningen.

Beakta följande anvisningar vid anslutning:

- Apparaten ska anslutas till en strömkrets, som säkras med 15 A.
- Jämför spänningsuppgifterna på typskylten med elförsörjningen på plats.

- Om en förlängningskabel ska användas måste den vara godkänd för de värden som gäller för apparaten, se kapitel "Tekniska data" på sidan 206.
- Använd inga förlängningskablar eller grenuttag som kan slås av med en strömbrytare.
- Kabeln måste säkras bakom apparaten och får inte ligga/hänga oskyddat.

## 8 Använda apparaten

### 8.1 Lagra flaskor



#### **OBSERVERA!**

Om du vill stapla flaskor måste de förstärkta lagringshyllorna (tillbehör) användas.

Information om användningen:

- Lagra endast vin i öppnade flaskor.
- Lägg inte in för många flaskor i vinkylen.
- bild **22**, sida 7 visar exempel på hur flaskorna kan lagras.
- Lägg inte aluminiumfolie eller andra föremål som kan förhindra luftcirkulationen på hyllorna.
- Om vinkylen ska stå oanvänd en längre tid: dra ut anslutningskabeln och rengör den noga. Låt dörren vara lite öppen så att luften kan cirkulera och det inte bildas kondens, lukt eller mögel.
- Efter strömavbrott eller om apparaten har varit avstängd, ska man vänta 3 – 5 minuter innan den slås på igen.

Följande varianter är möjliga:

- **S17G**
  - med hyllor (bild **23** A, sida 8)
  - med lagringshyllor (tillbehör) (bild **23** B, sida 8)
- **S24G**
  - med 3 hyllor (bild **24** A, sida 8)
  - med 2 hyllor (bild **24** B, sida 8)
- **S46G**
  - med hyllor (bild **25** A, sida 8)
  - med lagringshyllor (tillbehör) (bild **25** B, sida 8)













- **S118G**
  - med hyllor (bild **26** A, sida 9)
  - med lagringshyllor (tillbehör) (bild **26** B, sida 9)
- **ST198D:** (bild **27**, sida 9)

## 8.2 Tips för energibesparing

- Öppna inte vinkylen oftare än nödvändigt.
- Låt inte dörren vara öppen längre än nödvändigt.
- Tag regelbundet bort damm och smuts från kondensorn.

## 8.3 Använda apparaten

### Kortfattad beskrivning

Funktion	Vidrör knapparna
Slå på vinkylen	 > 5 s
Stänga av apparaten	 > 5 s
Låsa upp knapplåset	 +  > 5 s
Ändra enhet (°C / °F)	 > 5 s
Visa inställd temperatur för resp. temperaturzon	 eller  < 1 s
Höja temperaturen i resp. temperaturzon med 1 °C eller 1 °F	 < 1 s
Sänka temperaturen i resp. temperaturzon med 1 °C eller 1 °F	 < 1 s
Stänga av fläkten (silent mode)	 > 5 s
Slå på fläkten (dynamic cooling)	 > 5 s
Slå på och av innerbelysningen	 < 1 s

## S118G, ST198D: Knapplås

Knapplåset aktiveras automatiskt om ingen knapp används inom 2 minuter.

- ▶ Lås upp knapplåset genom att vidröra knapp  $\frac{+}{\Delta}$  och  $\frac{-}{\nabla}$ , håll kvar minst 5 sekunder.

## Ändra enhet (°C eller °F)

Du kan välja om temperaturen ska visas i Fahrenheit eller Celsius.

- ▶ Vidrör knappen  $\frac{-}{\text{O}}$ , håll kvar i 5 sekunder.
- ✓ På displayen visas nu den andra temperaturenheten.

## Ställa in temperaturen

**S24G** har en reglerbar temperaturzon. Temperaturen kan ställas in till mellan 5 °C och 22 °C (41 °F och 72 °F).

**S17G, S46G, S118G** och **ST198G** har två separat reglerbara temperaturzoner. Temperaturen i de båda zonerna kan ställas in till mellan 5 °C och 22 °C (41 °F och 72 °F).

Den **nedre** temperaturzonen  $\blacksquare$  lämpar sig, vid 13 °C till 22 °C (55 °F till 72 °F), utmärkt för lagring av vita och röda viner.

Den **övre** temperaturzonen  $\square$  lämpar sig, vid en inställning på 5 °C till 13 °C (40 °F till 55 °F), utmärkt för lagring av mousserande viner och vita viner.



### ANVISNING

- Temperaturen för den **nedre** temperaturzonen  $\blacksquare$  måste alltid vara lika hög eller högre än temperaturen i den **övre** temperaturzonen  $\square$ .
- För att apparaten ska fungera på ett optimalt sätt bör temperaturskillnaden mellan de två zonerna vara minst 4 °C.

- ▶ Vidrör knapp  $\frac{+}{\Delta}$  eller  $\frac{-}{\nabla}$  för att ställa in temperaturen.
- ✓ Under inställningen blinkar displayen.
- ✓ När temperaturen har ställts in visas aktuell temperatur i resp. temperaturzon på displayen.

**ANVISNING**

Den första gången kylen används, eller om den stått oanvänd under längre tid, kan innertemperaturen först avvika från den inställda temperaturen.

Under denna tid blinkar temperaturvisningen.

När den inställda temperaturen har nåtts lyser temperaturvisningen konstant.

**Kontrollera den inställda temperaturen**

Visa den inställda temperaturen:

- ▶ Vidrör knappen  $\frac{+}{\Delta}$  eller  $\frac{-}{\nabla}$  (kort beröring).
- ✓ Den inställda temperaturen visas i 5 sekunder på displayen. Sedan visas återigen den aktuella innertemperaturen på displayen.

**ANVISNING**

Om spänningen försvinner (strömavbrott, byte av strömkälla) sparar apparaten den inställda temperaturen.

**Temperaturövervakning**

En varningston ljuder och temperaturvisaren blinkar:

- om innertemperaturen i en av zonerna avviker med mer än 5°C från det inställda värdet.
- om spänningen försvinner under en längre tid.
- om dörren inte stängs ordentligt.
- om dörren är öppen mer än 60 sekunder.

Temperaturen kan alltså inte stiga eller sjunka för mycket utan att man märker det. Kraftiga variationer kan påverka vinets kvalitet negativt.

När apparaten har nått den inställda temperaturen stängs alarmet av och temperaturvisaren slutar att blinka.



Stänga av alarmet:

- ▶ Tryck kort på knappen  $\text{!}$ .
- ✓ Temperaturvisaren blinkar tills inställd temperatur uppnås. Sedan lyser visaren konstant, vilket visar att alarmsystemet är aktivt igen.



## Använda sabbat-funktionen

I detta läge är displayen, innerbelysningen och temperaturövervakningens varningston avaktiverade. Kylningen fungerar normalt.

Slå på sabbat-funktionen:

- ▶ Tryck samtidigt på knapparna  och  i minst 5 sekunder.
- ✓ Temperaturvisaren blinkar 4 gånger. Sabbat-funktionen är aktiverad. Sabbat-funktionen stängs av automatiskt efter 96 timmar.

Stänga av sabbat-funktionen:

- ▶ Tryck samtidigt på knapparna  och  i minst 5 sekunder.
- ✓ Temperaturvisaren blinkar 4 gånger. Sabbat-funktionen är avaktiverad. Displayen, innerbelysningen och temperaturövervakningens varningston är aktiverade.

## Ställa in lysdiod-innerbelysningen

Apparaten har två olika lägen för belysning:

- Standardläge: Innerbelysningen lyser när dörren är öppen.
- Vitrin-läge: Innerbelysningen lyser konstant.

Ställa in standardläge eller vitrin-läge:

- ▶ Tryck kort på knappen .

## Slå på/av fläktläge (Dynamic Cooling Mode/Silent Mode)

För att få konstanta luft- och temperaturförhållanden i kylan är fläkten standardmässigt påslagen (dynamic cooling mode). Fläkten går automatiskt för att reglera fuktighet och temperatur. När den inställda temperaturen har nåtts kan fläkten stängas av (silent mode).

Slå på fläkten (Dynamic Cooling Mode):

- ▶ Håll in knappen  (> 5 sekunder).
- ✓ 5 akustiska signaler ljuder. Fläkten är påslagen (Dynamic Cooling Mode).

Slå av fläkten (Silent Mode):

- Håll in knappen  $\frac{+}{\Delta}$  (> 5 sekunder).
- ✓ 3 akustiska signaler ljuder.  
Fläkten är avstängd (Silent Mode).

## Hyllor

Det går att dra ut hyllorna till en tredjedel så att man lättare kommer åt flaskorna. Hyllorna har stopp som gör att de inte kan dras ut för långt.

- Se till att dörren är tillräckligt öppen när du drar ut de rullgrade hyllorna. Annars kan dörrens tätning skadas.

Gå till väga på följande sätt för att ta ut en hylla från skenorna (bild **28**, sida 10):

- Dra hyllan (1) till det läge där hyllans urtag sitter exakt över tapparna (2) på kylens insida.
- Ta ut hyllan.

Se till att urtagen på hyllan passar exakt över tapparna (2) när hyllan sätts in igen.

## Kontrollera vattennivån (fuktreglering)

- Kontrollera regelbundet vattennivån i vattenbehållaren (bild **29** 1, sida 10) på den översta hyllan.
- Fyll, vid behov, vattenbehållaren till  $\frac{3}{4}$  med vatten och ställ tillbaka den på gallret på den översta hyllan.  
Se till att vattenbehållaren står säkert på gallret och att den inte kan välta.

## Byta aktivt kolfilter

Byt ut det aktiva kolfiltret en gång om året.

- Vrid filtret (bild **30** 1, sida 10) 90° medurs eller moturs och ta bort det.
- Sätt in ett nytt filter.
- Vrid filtret 90° medurs eller moturs, tills det hakar fast med ett klickande ljud.



## 8.4 Vad gör jag vid strömavbrott eller semestertider?

### Strömavbrott

Korta strömavbrott påverkar inte innertemperaturen nämnvärt, förutsatt att dörren inte öppnas onödigt ofta.

Om strömavbrottet blir långvarigt måste du vidta åtgärder för att skydda innehållet i vinkylen.

### Kort semester

- Låt vinkylen vara igång om du är borta kortare tid än 3 veckor.

### Lång semester

- Om vinkylen inte kommer att användas under flera månader, ta ut flaskorna ur kylan.
- Stäng av apparaten och koppla bort den från elnätet.
- Rengör och torka insidan noggrant.
- Låt dörren stå lite öppen för att förhindra att det bildas lukt och mögel.

## 8.5 Ställa om kylan

- Ta ut flaskorna ur kylan.
- Sätt fast alla hyllorna med tejp.
- Sväng in de höjjusterbara fötterna helt så att de inte bryts av när kylan flyttas.
- Klistra för dörren med tejp.
- Lyft endast kylan i upprätt läge.  
Luta inte kylan.  
Skydda utsidan med en filt el.dyl.

## 9 Felsökning

Om störningen inte kan avhjälpas, kontakta kundtjänst (adresser på baksidan).

Fel	Möjlig orsak	Lösning
Vinkylan fungerar inte	Vinkylan är inte ansluten till eluttaget	Ansluta apparaten
	Apparaten är avstängd	Slå på vinkylan
	Jordfelsbrytare eller säkring har löst ut	Slå på jordfelsbrytaren, slå på säkringen eller byt ut den
Vinkylan blir inte tillräckligt kall	Temperaturen felaktigt inställd	Kontrollera den inställda temperaturen
	Omgivningstemperaturen kanske gör att en högre temperatur måste ställas in	Ställ in högre temperatur
	Dörren har öppnats ofta	Öppna inte dörren i onödan
	Dörren inte riktigt stängd	Stäng dörren ordentligt
	Dörrens tätninglist sluter inte tätt	Kontrollera tätningen, rengör eller byt ut den
Vinkylan startar och stängs av ofta	Rumstemperaturen är för hög.	Ställ vinkylan på en svalare plats
	Det har nyligen lagts in nya flaskor i kylan	Låt vinkylan gå ett tag så att den inställda temperaturen nås igen.
	Dörren har öppnats ofta	Öppna inte dörren i onödan
	Dörren inte riktigt stängd	Stäng dörren ordentligt
	Dörrens tätninglist sluter inte tätt	Kontrollera tätningen, rengör eller byt ut den

Fel	Möjlig orsak	Lösning
Ljuset fungerar inte	Vinkylen är inte ansluten till eluttaget	Ansluta apparaten
	Jordfelsbrytare eller säkring har löst ut	Slå på jordfelsbrytaren, slå på säkringen eller byt ut den
	Belysningen har stängts av på kontrollpanelen	Slå på belysningen
Vinkylen vibrerar	Vinkylen har inte justerats ordentligt	Justera de höjdjusterbara fötterna så att vinkylen står vågrätt
För mycket ljud från vinkyl	Ljuden kan komma från köldmediet, detta är i så fall normalt. När kylcykeln är slut hörs det ljud från flödet av köldmedium. Temperaturvariationer leder till sammandragning och expansion i vinkylens innerväggar, detta kan leda till knackande ljud	
	Vinkylen har inte justerats ordentligt	Justera de höjdjusterbara fötterna så att vinkylen står vågrätt
Dörren stänger inte riktigt	Vinkylen har inte justerats ordentligt	Justera de höjdjusterbara fötterna så att vinkylen står vågrätt
	Felaktig omhängning av dörren	Kontrollera, gör korrekt omhängning
	Dörrens tätninglist smutsig	Rengör tätningen
	Hyllorna är inte riktigt insatta	Kontrollera, sätt in hyllorna på rätt sätt
LED-displayen visar E1, E2 eller E7.	Temperatursensorn för lufttemperaturen inne i vinkyl signalerar ett fel	Reparationer får endast utföras av auktoriserad kundservice.

## 10 Skötsel och rengöring

**AKTA!**

Dra alltid ut kontakten före rengöring och underhåll.

**OBSERVERA!**

- Rengör aldrig apparaten under rinnande vatten eller i diskvatten. Använd inga starka rengöringsmedel eller hårda föremål vid rengöring, det kan skada apparaten.
- Kontrollera att luftnings/ventilationsöppningar är rena så att värmen i boxen kan avledas ordentligt så att apparaten inte skadas.

Det går att ta ut alla hyllor så att det blir lättare att rengöra dem, se kapitel "Hyllor" på sidan 200.

- Stäng av kylan och dra ut kontakten.
- Tvätta insidan med varmt vatten och en bakpulverslösning. Lösningen ska bestå av ung. 2 matskedar bakpulver och en halv liter vatten.
- Rengör hyllorna med en mild tvållösning.
- Rengör endast kontrollpanelen med en fuktig trasa.
- Tvätta utsidan med varmt vatten och mild flytande tvål. Tvätta därefter med rent vatten och torka sedan med en trasa.

## 11 Garanti

Den lagstadgade garantitiden gäller. Om produkten är defekt: kontakta återförsäljaren eller tillverkarens kontor i ditt land (adresser, se bruksanvisningens baksida).

Vid reparations- resp. garantiärenden ska följande skickas med:

- en kopia på fakturan med inköpsdatum,
- en reklamationsbeskrivning/felbeskrivning.

## 12 Avfallshantering

► Lämna om möjligt förpackningsmaterialet till återvinning.



När produkten slutgiltigt tas ur bruk: informera dig om gällande bestämmelser hos närmaste återvinningscentral eller hos återförsäljaren.

## 13 Tekniska data

	<b>S17G</b>	<b>S24G</b>	<b>S46G</b>
Temperaturområde:	+5 °C till +22 °C		
Kategori:	2		
Energieffektklass:	A	B	A
Energiförbrukning:	138 kWh/år	190 kWh/år	145 kWh/år
Klimatklass:	ST (omgivningstemperatur: +16 °C till +38 °C)		
Ljudemission:	45 dBA	44 dBA	45 dBA
Mått B x D x H i mm (inkl. grepp):	295 x 615 x 820	590 x 608 x 455	595 x 615 x 820
Kapacitet (standard- flaskor av Bordeaux- typ):	17	24	46
Nettovikt	29 kg	27 kg	50 kg

	<b>S118G</b>	<b>ST198D</b>
Temperaturområde:	+5 °C till +22 °C	
Kategori:	2	
Energieffektklass:	B	A+
Energiförbrukning:	225 kWh/år	135 kWh/år
Klimatklass:	ST (omgivningstemperatur: +16 °C till +38 °C)	
Ljudemission:	46 dBA	46 dBA
Mått B x D x H i mm (inkl. grepp):	595 x 615 x 1810	595 x 615 x 1810
Kapacitet (standard- flaskor av Bordeaux- typ):	118	198
Vikt	94 kg	63 kg

Information om landsvarianterna finns i bilagan.

**Les bruksanvisningen nøye før du tar i bruk apparatet, og ta vare på den. Hvis produktet selges videre, må du sørge for å gi bruksanvisningen videre også.**

## **Innhold**

1	Symbolforklaring . . . . .	208
2	Sikkerhetsregler . . . . .	208
3	Leveransen omfatter . . . . .	210
4	Tilbehør . . . . .	211
5	Tiltenkt bruk . . . . .	211
6	Teknisk beskrivelse . . . . .	212
7	Stille opp og koble til apparatet . . . . .	215
8	Bruk av apparatet. . . . .	219
9	Utbedring av feil . . . . .	226
10	Stell og rengjøring av apparatet. . . . .	228
11	Garanti . . . . .	229
12	Avfallshåndtering . . . . .	229
13	Tekniske data. . . . .	230

# 1 Symbolforklaring

**ADVARSEL!**

**Sikkerhetsregel:** Hvis man ikke overholder denne regelen, kan det føre til død eller alvorlig skade.

**FORSIKTIG!**

**Sikkerhetsregel:** Hvis man ikke overholder denne regelen, kan det føre til personskader.

**PASS PÅ!**

Hvis man ikke overholder denne regelen, kan det føre til materielle skader og skade funksjonen til produktet.

**MERK**

Utfyllende informasjon om bruk av produktet.

- **Handling:** Dette symbolet indikerer at du må gjøre noe. De nødvendige handlingene beskrives trinnvis.
- ✓ Dette symbolet beskriver resultatet av en handling.

**Fig. 1 5, side 3:** Denne angivelsen henviser til et element i en illustrasjon, i dette eksemplet til «Posisjon 5 i illustrasjon 1 på side 3».

## 2 Sikkerhetsregler

Produsenten tar i følgende tilfeller intet ansvar for skader:

- Montasje- eller tilkoblingsfeil
- skader på produktet på grunn av mekanisk påvirkning og overspenninger
- endringer på produktet uten at det er gitt uttrykkelig godkjenning av produsenten
- Bruk til andre formål enn det som er beskrevet i veiledningen



## 2.1 Generell sikkerhet



### ADVARSEL!

- Kontroller før apparatet settes i gang om driftsspenningen og nettspenningen stemmer over ens (se typeskilt).
- Apparatet må ikke tas i bruk hvis det har synlige skader.
- Reparasjoner på dette apparatet må kun utføres av fagfolk. Feil reparasjoner kan føre til betydelige skader. Ta kontakt med kundeservice ved behov for reparasjon.
- Dette apparatet kan brukes av barn fra 8 år og oppover, og av personer med nedsatte fysiske, sensoriske eller mentale evner eller manglende erfaring og/eller kunnskap, når de er under oppsikt eller har fått opplæring i sikker bruk av apparatet og hvilke farer som er forbundet med det.
- **Elektriske apparater er ikke beregnet for barn!**  
Bruk apparatet utenfor barns rekkevidde.
- Barn skal være under tilsyn for å sikre at de ikke leker med apparatet.
- Oppbevar nøkkelen utenfor barns rekkevidde.
- Hvis tilkoblingskabelen på dette apparatet blir skadet, må den erstattes av produsent, kundeservice eller annen kvalifisert person for å unngå farlige situasjoner.
- Ikke lagre eksplosjonsfarlige stoffer som f.eks. spraybokser med drivgass i apparatet.



### FORSIKTIG!

- Koble apparatet fra strømmettet.
  - før rengjøring og stell
  - når det er lenge til det skal brukes
- Apparatet skal transporteres og settes opp av minimum to personer. I motsatt fall kan man få ryggskader eller andre skader.
- Sett ikke apparatet på steder med direkte sollys eller sterk varmeutvikling (varmeanlegg, ovn).



### PASS PÅ!

- Trekk aldri støpslet ut av stikkontakten etter ledningen.
- Ikke bruk tilbehør som ikke er anbefalt av produsenten. Dette kan føre til personskader og materielle skader.

## 2.2 Sikkerhet ved bruk av apparatet



### ADVARSEL!

- Bruk aldri apparatet i rom hvor det blir oppbevart brannfarlige stoffer eller hvor det har dannet seg brennbare gasser. Gnister fra motoren kan antenne disse.



### FORSIKTIG!

- Betjen ikke apparatet med våte hender.



### PASS PÅ!

- Bruk apparatet kun innendørs, ikke utendørs.
- Utsett aldri apparatet for væte.
- Når apparatet er i bruk, må man holde barn og dyr på trygg avstand.
- Man må ikke sette elektriske apparater inn i kjøleapparatet.

## 3 Leveransen omfatter

- Vintempereringsskap
- Vanntank (bare S17G, S24G, S46G, S118G)
- Nøkkel (bare S17G, S46G, S118G, ST198D)
- Etikettsett (bare S17G, S46G, S118G, ST198D)
- Dørhengsel (venstre side)
- Bruksanvisning

## 4 Tilbehør

Betegnelse	Artikkelnummer		
	S17G	S24G	S46G
Oppbevaringsbunn	9103540117	–	9103540118
Presentasjonsbunn (skrå)	–	–	9103540121
Etikettsett	9103540116	–	9103540116
Aktivt kullfilter	9103500156	–	9103500156

Betegnelse	Artikkelnummer	
	S118G	ST198D
Oppbevaringsbunn	9103540119	9103540120
Presentasjonsbunn (skrå)	9103540121	–
Etikettsett	9103540116	9103540116
Aktivt kullfilter	9103500156	9103500156
Servicerom	9103540068	9103540068

## 5 Tiltentkt bruk

Apparatet er et vintempereringsskap. Den er kun beregnet for oppbevaring av vin.

## 6 Teknisk beskrivelse

Vintempereringsskapet finnes i fem utførelser:

- **S17G:**  
med et volum på inntil 17 standardflasker av typen Bordeaux
- **S24G:**  
med et volum på inntil 24 standardflasker av typen Bordeaux
- **S46G:**  
med et volum på inntil 46 standardflasker av typen Bordeaux
- **S118G:**  
med et volum på inntil 118 standardflasker av typen Bordeaux
- **ST198D:**  
med et volum på inntil 198 standardflasker av typen Bordeaux

**S17G, S24G, S46G og S118G:** Utstyrt med hyllebunner fra fabrikk.

**S17G, S46G og S118G:** Du kan øke kapasiteten ved å bruke de forsterkede lagerhyllene som fås som tilbehør.

**ST198D:** Utstyrt med forsterkede lagerhyller fra fabrikk.

Du finner informasjon om lagring av flaskene i kapittel «Lagre flasker» på side 219.

**S24G** har en regulerbar temperatursone.

**S17G, S46G, S118G og ST198D** har to atskilt regulerbare temperatursoner. Temperatursonene avkjøles og varmes opp automatisk for å nå og opprettholde den innstilte temperaturen.

Man kan stille inn temperaturen i trinn på i 1 °C eller 1 °F.

Apparatet har:

- Følerknapper: En lett berøring er nok for å velge ønsket funksjon
- Automatisk avriming
- Dør som ikke slipper gjennom UV-stråler
- **S17G, S46G, S118G og ST198D:** Aktivt kullfilter for å bedre inneklimate
- Vifte for at inneklimate skal være det samme som i en vinkjeller (Dynamic Cooling Mode)
- **S17G, S46G og S118G:** Låsbar glassdør med hengsling som kan byttes om  
**S24G:** Glassdør med hengsling som kan byttes om  
**ST198D:** Låsbar dør med hengsling som kan byttes om

- **S17G, S46G og S118G:** Utbyttbar dekorfolie for glassdøren
- Uttrekkbare bunner for oppbevaring av flaskene
- Sabbat-modus
- LED-belysning innvendig med to driftsmodus
- Temperatur-minnefunksjon: Innstilt temperatur lagres også når apparatet er slått av.
- Temperaturovervåking: En varseltone høres og temperaturindikatoren blinker når innvendig temperatur i en sone avviker betydelig fra den innstilte temperaturen









### Oversikt (S17G, S46G, S118G, ST198D)

Nr. i fig. <b>1</b> , side 3	Betegnelse
1	Øvre temperatursone
2	Betjeningspanel
3	Kjøleromdeler
4	Nedre temperatursone
5	Lås
6	Lufteåpninger
7	Føtter som kan justeres i høyden





### Oversikt (S24G)

Nr. i fig. <b>2</b> , side 3	Betegnelse
1	Betjeningspanel
2	Kjølerom
3	<b>ST198D:</b> Lås
4	<b>ST198D:</b> Lufteåpninger
5	<b>ST198D:</b> Føtter som kan justeres i høyden

**Betjeningslementer (S17G, S46G, S118G, ST198D)**

Nr. i fig. <b>3</b> , side 4	Symbol	Beskrivelse
1		På-/av-bryter
2		Øker den innstilte temperaturen til den øvre temperatursonen med 1 °C eller 1 °F
3		Reduserer den innstilte temperaturen til den øvre temperatursonen med 1 °C eller 1 °F
4		Displayet viser den aktuelle temperaturen i den øvre temperatursonen
5		Displayet viser den aktuelle temperaturen i den nedre temperatursonen
6		Øker den innstilte temperaturen til den nedre temperatursonen med 1 °C eller 1 °F
7		Reduserer den innstilte temperaturen til den nedre temperatursonen med 1 °C eller 1 °F
8		Slår den innvendige belysningen av eller på

**Betjeningslementer (S24G)**

Nr. i fig. <b>4</b> , side 4	Symbol	Beskrivelse
1		På-/av-bryter
2		Slår den innvendige belysningen av eller på
3		Display viser den aktuelle temperaturen
4		Øker den innstilte temperaturen med 1 °C eller 1 °F
5		Reduserer den innstilte temperaturen med 1 °C eller 1 °F

## 7 Stille opp og koble til apparatet

### 7.1 Råd ved montering av apparatet

**S17G, S46G, S118G** og **ST198D** kan settes opp frittstående.

Pass på følgende ved valg av oppstillingssted:

- Omgivelsestemperaturen bør ligge i området rundt den klimaklassen som er angitt for ditt land i tilleggsheftet «Landsversjoner». I motsatt fall kan det hende at de innstilte innvendige temperaturene ikke kan nås eller at de kan reguleres slik at de holder seg jevne. Dette kan også være tilfelle ved ekstreme svingninger i omgivelsestemperaturen.
- Apparatet bør stå i den kjøligste delen av rommet, i god avstand fra varmekilder (komfyr, varmeapparat, radiator).
- Oppstillingsstedet må ikke være fuktig og slett ikke vått.
- Apparatet må ikke utsettes for direkte sollys. Dette kan angripe akrylbelegget og føre til økt strømforbruk.
- Underlaget må være plant og solid nok til å bære apparatet når det er fullt.
- Apparatet må ventileres tilstrekkelig. Lufteåpningene på apparatets framside må ikke tildekkes.
- Følg disse anvisningene ved elektrisk tilkobling, se kapittel «Råd om elektrisk tilkobling» på side 218.
- Fjern all innvendig og utvendig emballasje før du monterer apparatet.
- Innrett apparatet ved hjelp av de høydejusterbare føttene slik at det blir stående vannrett.

## 7.2 Råd om innbygging av apparatet



### **PASS PÅ!**

- Sørg for at lufteåpningene holdes fri ved montering. Tildekte lufteåpninger fører til økt strømforbruk, og kan påføre apparatet skader.
- Kontroller at strømkabelen ikke klemmes ved innskyving av apparatet.

**S17G** og **S46G** kan bygges inn i en kjøkkenrekke under arbeidsplassen.

**S24G**, **S118G** og **ST198D** kan bygges inn i et kjøkkenskap.

### Montering av **S 17G** og **S 46G** (fig. 20, side 6)

- Overhold monteringsmålene (i mm):

	Bredde	Dybde	Høyde
<b>S17G</b>	300	min. 575	822 – 892
<b>S46G</b>	600	min. 575	822 – 892

- Ved bruk av fotlist:

Kontroller at det finnes lufteåpninger med et tverrsnitt på minst 300 cm<sup>2</sup> på fotlisten.

### Montere **S 118G** og **ST 198D**

- Overhold monteringsmålene (i mm):

	Bredde	Dybde	Høyde
<b>S118G</b>	600	min. 575	1815
<b>ST198D</b>	600	min. 575	1815



**Montere S24G (fig. 21, side 7)**

► Overhold monteringsmålene (i mm):

	Bredde	Dybde	Høyde
<b>S24G</b>	min. 560	min. 550	450

- Spillvarme produsert av apparatet må bortledes via en ventilasjonssjakt på baksiden.
- Ventilasjonssjakten må ha et tverrsnitt på minimum 200 cm<sup>2</sup>.
- De medfølgende plasttetningene monteres til tetting til høyre og venstre mellom apparatet og kjøkkenskapet.

**7.3 Bytte dørhengsler**

Du kan endre dørhengslingen på døren slik at døren åpnes mot venstre i stedet for mot høyre.

**S17G og S46G**

- Bytt dørhengslene slik som det fremgår av fig. 5, side 4 til fig. 11, side 5.
- Monter dørhåndtaket på den andre siden slik det fremgår av fig. 18, side 6 til fig. 19, side 6.

**S118G**

- Bytt dørhengslene slik som det fremgår av fig. 12, side 5 til fig. 15, side 5.
- Monter dørhåndtaket på den andre siden slik det fremgår av fig. 18, side 6 til fig. 19, side 6.

**ST198D**

- Bytt dørhengslene slik som det fremgår av fig. 12, side 5 til fig. 15, side 5. Snu da døren 180°.
- Monter lukkemagneten på motsatt side.

**S24G**

- Bytt dørhengslene slik som det fremgår av fig. 16, side 6 til fig. 17, side 6. Snu da døren 180°.

## 7.4 Råd om elektrisk tilkobling



### **PASS PÅ!**

La apparatet stå oppreist i ca. 2 timer etter transporten før du kobler det til strømmettet.

Hvis dette ikke blir gjort, kan det oppstå feil i kjølesystemet.

Følg disse rådene ved tilkobling av apparatet:

- Koble apparatet til en separat strømkrets som er sikret med 15 A.
- Sammenlign spenningsspesifikasjonene på merkeskiltet med tilgjengelig strømtilførsel.
- Hvis du bruker forlengelseskabel, må denne være tillatt for verdiene som tilsvarer apparatet, se kapittel «Tekniske data» på side 230.
- Ikke bruk forlengelseskabler eller fordelere som kan slås av med en bryter.
- Kabelen må være sikret bak apparatet, og må ikke ligge eller henge ubeskyttet rundt omkring.

## 8 Bruk av apparatet

### 8.1 Lagre flasker

**OBS!**

Bruk de forsterkede lagerhyllene (tilbehør) når du ønsker å stable flasker.

Tips for bruk:

- Oppbevar vin kun i forseglede vinflasker.
- Ikke overbelast apparatet.
- fig. 22, side 7 viser eksempler på hvordan du kan lagre flasker.
- Ikke dekk til hyllebunnen med aluminiumsfolie eller gjenstander, da det kan hindre luftsirkulasjonen.
- Hvis apparatet blir stående tomt over lengre tid, må du koble det fra strømmettet og rengjøre det grundig. La døren stå litt på gløtt for å få luftsirkulasjon, og dermed unngår man at det dannes kondensvann, mugg og lukt.
- Etter strømutfall eller hvis apparatet har vært slått av, må du vente i 3 til 5 minutter før du slår på apparatet igjen.

Følgende varianter er mulig:













- **S17G**
  - med hyllebunner (fig. 23 A, side 8)
  - med lagerhyller (tilbehør) (fig. 23 B, side 8)
- **S24G**
  - med 3 hyllebunner (fig. 24 A, side 8)
  - med 2 hyllebunner (fig. 24 B, side 8)
- **S46G**
  - med hyllebunner (fig. 25 A, side 8)
  - med lagerhyller (tilbehør) (fig. 25 B, side 8)
- **S118G**
  - med hyllebunner (fig. 26 A, side 9)
  - med lagerhyller (tilbehør) (fig. 26 B, side 9)
- **ST198D:** (fig. 27, side 9)

## 8.2 Tips for energisparing

- Ikke åpne apparatet lenger enn nødvendig.
- La ikke døren stå åpen lenger enn nødvendig.
- Rengjør kondensatoren regelmessig for støv og forurensinger.

## 8.3 Bruk av apparatet

### Kort veiledning

Funksjon	Trykk tasten
Slå på apparatet	 > 5 s
Slå av apparatet	 > 5 s
Oppheve tastesperre	 +  > 5 s
Stille om enhet (°C / °F)	 > 5 s
Vise innstilt temperatur til tilsvarende temperatursone	 eller  < 1 s
Øk temperatur i den aktuelle temperatursonen med 1 °C eller 1 °F	 < 1 s
Reduser temperatur i den aktuelle temperatursonen med 1 °C eller 1 °F	 < 1 s
Slå av viften (Silent Mode)	 > 5 s
Slå på viften (Dynamic Cooling)	 > 5 s
Slå innvendig belysning av eller på	 < 1 s

## S118G, ST198D: Tastesperre

Hvis tastene ikke blir trykket i løpet av 2 minutter, aktiveres tastesperren automatisk.

- For å oppheve tastesperren trykker du tastene  $\frac{+}{\Delta}$  og  $\frac{-}{\nabla}$  i minst 5 sekunder.

## Stille in enhet (°C eller °F)

Du kan velge om temperaturen skal vises i Fahrenheit eller Celsius.

- For å gjøre dette trykker du tasten  $\frac{-}{\odot}$  i 5 sekunder.
- ✓ Enheten blir stilt om, displayet viser temperaturen i den andre enheten.

## Stille inn temperatur

**S24G** har en regulerbar temperaturzone. Temperaturen kan stilles inn mellom 5 °C og 22 °C (41 °F og 72 °F).



**S17G, S46G, S118G** og **ST198G** har to atskilt regulerbare temperatursoner. Temperaturen i begge sonene kan stilles inn mellom 5 °C og 22 °C (41 °F og 72 °F).

Den **nedre** temperatursonen  egner seg ved 13 °C til 22 °C (55 °F til 72 °F), ideell for lagring av hvit- og rødvin.

Den **øvre** temperatursonen  egner seg ved en innstilling på 5 °C til 13 °C (41 °F til 55 °F) til lagring av champagne og hvitvin.



### MERK

- Temperaturen for den **nedre** temperatursonen  må alltid være like høy eller høyere som i den **øvre** temperatursonen .
- For at apparatet skal fungere optimalt, skal temperaturforskjellen mellom begge sonene være minimum 4 °C.

- Trykk på de respektive tastene  $\frac{+}{\Delta}$  eller  $\frac{-}{\nabla}$  for å stille inn temperaturen.
- ✓ Displayet blinker under innstillingen.
- ✓ Når du har stilt inn temperaturen, viser displayet den momentane innvendige temperaturen til den tilsvarende temperatursonen.

**MERK**

Ved første gangs bruk og etter lengre stans kan den innvendige temperaturen avvike fra den innstilte temperaturen. Temperaturindikeringen blinker så lenge dette varer. Når den innstilte temperaturen er nådd etter en viss tid, lyser temperaturindikeringen konstant.

**Kontrollere innstilt temperatur**

Slik kan du vise den innstilte temperaturen:

- ▶ Trykk på tasten  $\uparrow$  eller  $\downarrow$  en kort stund.
- ✓ Den innstilte temperaturen vises i displayet i 5 sekunder. Deretter viser displayet igjen den aktuelle innvendige temperaturen.

**MERK**

I tilfelle spenningsavbrudd (strømbrytning, bryterbytte) lagrer apparatet aktuell temperaturinnstilling.

**Temperaturovervåkning**

En varsel tone høres og temperaturindikatoren blinker:

- Hvis innetemperaturen i en sone avviker mer enn 5 °C fra den innstilte verdien.
- Hvis det har vært et lengre avbrudd i spenningstilførselen.
- Hvis døren ikke har vært ordentlig lukket.
- Hvis døren er åpen i mer enn 60 sekunder.

Dermed kan ikke temperaturen ubemerket falle eller stige for kraftig, noe som kan påvirke kvaliteten på vinen.

Når apparatet når innstilt temperatur, avsluttes alarmen, og temperaturindikatoren slutter å blinke.



Slik slår du av varseltonen før tiden:

- ▶ Trykk på tasten  $\text{⏏}$  en kort stund.
- ✓ Temperaturindikatoren blinker til innstilt temperatur er nådd. Deretter lyser indikatoren konstant og indikerer at alarmsystemet er aktivt igjen.



## Bruke sabbat-modus

I denne modusen er display, innvendig belysning og varseltonen for temperaturovervåkingen deaktivert. Kjølingen fungerer som normalt.

Slik slår du på sabbat-modus:

- Trykk på tastene  og  samtidig i minst 5 sekunder.
- ✓ Temperaturindikatoren blinker 4 ganger. Sabbat-modus er aktivert. Sabbat-modus slår seg av automatisk etter 96 timer.

Slik slår du av sabbat-modus:

- Trykk på tastene  og  samtidig i minst 5 sekunder.
- ✓ Temperaturindikatoren blinker 4 ganger. Sabbat-modus er deaktivert. Display, innvendig belysning og varseltonen for temperaturovervåkingen er aktivert.

## Stille inn innvendig LED-belysning

Apparatet har to ulike modus for belysningen:

- Standardmodus: Innvendig belysning lyser når døren åpnes.
- Vitrinemodus: Innvendig belysning lyser permanent.

Slik veksler du mellom standardmodus og vitrinemodus:

- Trykk på tasten  en kort stund.

## Skifte til viftedrift (Dynamic Cooling Mode /Silent Mode)

Viften slås på som standard (Dynamic Cooling Mode) slik at det i det indre av en temperatursone hersker et homogent klima. Viften går automatisk for å regulere fuktigheten og temperaturen. Viften kan slås av (Silent Mode) når den innstilte temperaturen er nådd.

Slik slår du på viften (Dynamic Cooling Mode):

- Trykk tasten  lenge (> 5 sekunder).
- ✓ Du hører 5 lydsignaler.  
Viften er slått på (Dynamic Cooling Mode).

Slik slår du av viften (Silent Mode):

- ▶ Trykk tasten  lenge (> 5 sekunder).
- ✓ Du hører 3 lydsignaler.  
Viften er slått av (Silent Mode).

## Hyllebunner

For å få lett tilgang til flaskene kan du trekke ut hyllebunnene en tredjedel. Hyllebunnene skal utstyres med stopper for å hindre at de trekkes ut for mye.

- ▶ Forsikre deg om at døren er helt åpen når du trekker ut hyllebunnene med rullelagrene. Ellers kan dørtettingen bli skadet.

Gå fram på følgende måte for å ta en av hyllebunnene ut av skinnene (fig. **28**, side 10):

- ▶ Trekk hyllebunnen (**1**) eksakt i den posisjonen hvor utsparingene i hyllebunnen befinner seg nøyaktig over fremspringene (**2**) på innsiden av apparatet.
- ▶ Ta ut hyllebunnen.

Når du legger inn hyllebunnen, må du passe på at utsparingene på hyllebunnen passer over fremspringene (**2**).

## Kontrollere vannivået (fuktighetsregulering)

- ▶ Kontroller vannstanden i vanntanken (fig. **29** 1, side 10) på den øverste hyllebunnen med jevne mellomrom.
- ▶ Fyll ved behov vanntanken  $\frac{3}{4}$  full med vann, og sett den på gitteret til den øverste hyllebunnen igjen.  
Forsikre deg om at vanntanken står støtt på gitteret, slik at den ikke kan velte.

## Bytte det aktive kullfilteret

Bytt det aktive kullfilteret i et nytt én gang i året.

- ▶ Drei filteret (fig. **30** 1, side 10) 90° med eller mot urviseren, og ta filteret av.
- ▶ Sett inn det nye filteret.
- ▶ Drei filteret 90° i eller mot urviseren, til det går i lås med et klikk.



## 8.4 Hva skal man gjøre ved strømutfall eller når man ikke er til stede?

### Strømutfall

Korte strømutfall påvirker ikke den innvendige temperaturen i særlig grad så lenge døren ikke åpnes unødvendig ofte.

Hvis strømmen faller ut over lengre tid, må du iverksette nødvendige tiltak for å ta vare på innholdet i apparatet.

### Korte fravær

- La apparatet være i drift hvis du skal være borte i mindre enn 3 uker.

### Lengre fravær

- Hvis apparatet ikke skal brukes på flere måneder, må du ta ut innholdet.
- Slå av apparatet og koble det fra strømmen.
- Rengjør og tørk skapet grundig innvendig.
- La døren stå på gløtt for å unngå lukt og mugg.

## 8.5 Koble om apparatet

- Ta ut innholdet.
- Fest alle hyllebunnene med tape.
- Skru de høydejusterbare føttene helt tilbake, slik at de ikke brekker når du skyver skapet.
- Lim fast døren med tape.
- Bær apparatet kun stående.  
Ikke vipp apparatet.  
Beskytt utsiden av apparatet med en duk eller lignende.

## 9 Utbedring av feil

Hvis du ikke er i stand til å reparere en feil selv, kontakter du kundeservice (adresse på baksiden).

Feil	Mulig årsak	Løsning
Apparatet fungerer ikke	Apparatet er ikke koblet til strømmenettet	Koble til apparatet
	Apparatet er avslått	Slå på apparatet
	Jordfeilbryter eller en sikring er utløst	Slå på jordfeilbryteren, slå på sikringen evt. skift den
Apparatet er ikke kaldt nok	Temperaturløseren er ikke riktig innstilt	Kontroller innstilt temperatur
	Omgivelsestemperaturen kan kreve høyere temperaturinnstilling	Stille inn temperaturen høyere
	Døren ble åpnet ofte	Ikke åpne døren oftere enn nødvendig
	Døren ble ikke riktig lukket	Lukk døren riktig
	Dørtettingen lukkes ikke hermetisk	Kontroller dørtettingen, rengjør den eller bytt den ut
Apparatet kobler seg ofte inn og ut	Romtemperaturen er over gjennomsnittet høy.	Sett apparatet på et kjøligere sted
	Skapet ble fylt med nye varer for kort tid siden	La apparatet arbeide en stund til, til innstilt temperatur er nådd.
	Døren ble åpnet ofte	Ikke åpne døren oftere enn nødvendig
	Døren ble ikke riktig lukket	Lukk døren riktig
	Dørtettingen lukkes ikke hermetisk	Kontroller dørtettingen, rengjør den eller bytt den ut

Feil	Mulig årsak	Løsning
Lyset fungerer ikke	Apparatet er ikke koblet til strømmenettet	Koble til apparatet
	Jordfeilbryter eller en sikring er utløst	Slå på jordfeilbryteren, slå på sikringen evt. skift den
	Lyset ble slått av via betjeningspanelet	Slå på lyset
Apparatet vibrerer	Apparatet er ikke riktig innrettet	Innrett apparatet vannrett med de høydejusterbare føttene
Apparatet bråker for mye	Støyen blir muligens fremkalt av kjølemiddelet, dette er normalt. Du hører støy på slutten av hver syklus. Dette skyldes kjølemiddel som strømmer. Sammentrekking og utviding av de innvendige veggene ved temperatursvingninger kan føre til smell og knaking	
	Apparatet er ikke riktig innrettet	Innrett apparatet vannrett med de høydejusterbare føttene
Døren lukkes ikke riktig	Apparatet er ikke riktig innrettet	Innrett apparatet vannrett med de høydejusterbare føttene
	Dørhengslet ble byttet feil	Kontroller dørhengslet og bygg det om riktig
	Dørtettingen er skitten	Rengjør dørtettingen
	Hyllebunnene er ikke riktig montert	Kontroller hyllebunnene og monter dem riktig
LED-displayet viser E1, E2 eller E7.	Temperaturføleren for lufttemperaturen inne i apparatet varsler en feil	Reparasjonen kan kun utføres av en godkjent kundeservicebedrift.

## 10 Stell og rengjøring av apparatet

**FORSIKTIG!**

Trekk ut tilkoblingspluggen før rengjøring og stell.

**PASS PÅ!**

- Apparatet må aldri rengjøres under rennende vann eller spyles. Bruk ikke slipende vaskemidler eller harde gjenstander til rengjøring, da det kan skade apparatet.
- Påse at ventilasjonsåpningene på apparatet er frie for tilsmussing, slik at varme som er trukket inn i det innvendige rommet kan bli ledet bort og apparatet ikke tar skade.

Alle hyllebunnene kan tas ut til bedre rengjøring, se kapittel «Hyllebunner» på side 224.

- Slå av apparatet og trekk ut støpslet.
- Vask det innvendige rommet med varmt vann og en bakepulveroppløsning. Oppløsningen skal bestå av ca. 2 ss bakepulver og en halv liter vann.
- Rengjør hyllebunnene med en mildt såpevann.
- Rengjør betjeningspanelet bare med en fuktig klut
- Vask utsiden av apparatet med varmt vann og en mild flytende såpe. Vask deretter med rent vann og tørk av overflatene med en klut.

## 11 Garanti

Lovmessig garantitid gjelder. Hvis produktet skulle være defekt, kontakter du din faghandler eller produsentens filial i ditt land (du finner adressene på baksiden av veiledningen).

Ved henvendelser vedrørende reparasjon eller garanti, må du sende med følgende dokumentasjon:

- kopi av kvitteringen med kjøpsdato,
- årsak til reklamasjonen eller beskrivelse av feilen.

## 12 Avfallshåndtering

- Lever emballasje til resirkulering så langt det er mulig.



Når du tar produktet ut av drift for siste gang, må du sørge for å få informasjon om deponeringsforskrifter hos nærmeste resirkuleringsstasjon eller hos din faghandler.

## 13 Tekniske data

	<b>S17G</b>	<b>S24G</b>	<b>S46G</b>
Temperaturområde:	+5 °C til + 22 °C		
Kategori:	2		
Energimerking:	A	B	A
Energiforbruk:	138 kWh/år	190 kWh/år	145 kWh/år
Klimaklasse:	ST (omgivelsestemperatur: +16 °C til +38 °C)		
Støyutslipp:	45 dBA	44 dBA	45 dBA
Mål B x D x H i mm (inkl. håndtak):	295 x 615 x 820	590 x 608 x 455	595 x 615 x 820
Volum (standardflasker av typen Bordeaux):	17	24	46
Nettovekt	29 kg	27 kg	50 kg

	<b>S118G</b>	<b>ST198D</b>
Temperaturområde:	+5 °C til + 22 °C	
Kategori:	2	
Energimerking:	B	A+
Energiforbruk:	225 kWh/år	135 kWh/år
Klimaklasse:	ST (omgivelsestemperatur: +16 °C til +38 °C)	
Støyutslipp:	46 dBA	46 dBA
Mål B x D x H i mm (inkl. håndtak):	595 x 615 x 1810	595 x 615 x 1810
Volum (standardflasker av typen Bordeaux):	118	198
Vekt	94 kg	63 kg

Du finner informasjon om landsversjonene i tilleggshftet.

**Lue tämä ohje huolellisesti läpi ennen käyttöönottoa ja säilytä ohje hyvin. Jos myyt tuotteen eteenpäin, anna ohje tällöin edelleen uudelle käyttäjälle.**

## Sisällysluettelo

1	Symbolien selitykset . . . . .	232
2	Turvallisuusohjeet . . . . .	232
3	Toimituskokonaisuus . . . . .	234
4	Lisävarusteet . . . . .	235
5	Tarkoituksenmukainen käyttö . . . . .	235
6	Tekninen kuvaus . . . . .	236
7	Laitteen sijoittaminen ja liittäminen . . . . .	239
8	Laitteen käyttö . . . . .	242
9	Häiriöiden poistaminen . . . . .	249
10	Laitteen hoitaminen ja puhdistaminen . . . . .	251
11	Tuotevastuu . . . . .	252
12	Hävittäminen . . . . .	252
13	Tekniset tiedot . . . . .	253

# 1 Symbolien selitykset



## **VAROITUS!**

**Turvallisuusohje:** Huomiotta jättäminen voi aiheuttaa hengen-  
vaaran tai vakavan loukkaantumisen.



## **HUOMIO!**

**Turvallisuusohje:** Huomiotta jättäminen voi johtaa loukkaantu-  
miseen.



## **HUOMAUTUS!**

Huomiotta jättäminen voi johtaa materiaali-  
vaurioihin ja haitata tuotteen toimintaa.



## **OHJE**

Tuotteen käyttöä koskevia lisätietoja.

- **Menettely:** Tämä symboli ilmaisee, että sinun tulee tehdä jotakin. Tarvit-  
tava menettely kuvataan askel askeleelta.
- ✓ Tämä symboli kuvailee menettelyn tuloksen.

**Kuva 1 5, sivulla 3:** Tämä tieto viittaa kuvassa olevaan elementtiin, tässä  
esimerkissä ”kohteeseen 5 kuvassa 1, sivulla 3”.

# 2 Turvallisuusohjeet

Valmistaja ei ota mitään vastuuta vahingoista seuraavissa tapauksissa:

- asennus- tai liitännävirheet
- tuotteeseen mekaanisen vaikutuksen tai ylijännitteiden takia syntyneet  
vauriot
- tuotteeseen ilman valmistajan nimenomaista lupaa tehdyt muutokset
- käyttö muuhun kuin käyttöohjeessa ilmoitettuun tarkoitukseen



## 2.1 Yleinen turvallisuus



### VAROITUS!

- Tarkasta ennen laitteen käyttöönottoa, vastaavtko käyttöjännite ja verkkojännite toisiaan (ks. tyyppikilpi).
- Laitetta ei saa ottaa käyttöön, jos siinä on näkyviä vaurioita.
- Ainoastaan ammattilaiset saavat korjata tätä laitetta. Epäasianmukaisista korjauksista saattaa aiheutua huomattavia vaaroja. Käännä asiakaspalvelun puoleen, jos laite tarvitsee korjausta.
- 8-vuotiaat tai sitä vanhemmat lapset sekä henkilöt, joiden fyysiset, sensoriset tai psyykkiset kyvyt ovat rajoittuneita tai jotka ovat kokemattomia ja/tai tietämättömiä, voivat käyttää tätä laitetta valvonnan alaisina tai kun heille on opetettu laitteen turvallinen käyttö ja he ovat ymmärtäneet siitä aiheutuvat vaarat.
- **Sähkölaitteet eivät ole lasten leluja!**  
Käytä laitetta lasten ulottumattomissa.
- Lapsia tulee valvoa sen varmistamiseksi, etteivät he leiki laitteella.
- Säilytä avaimet lasten ulottumattomissa.
- Jos tämän laitteen liitäntäjohto vaurioituu, tulee valmistajan tai valtuutetun asiakaspalvelun tai vastaavasti pätevän henkilön vaihtaa se vaaran välttämiseksi.
- Älä säilytä laitteessa mitään räjähdysalttiita aineita kuten esim. suihkepurkkeja, joissa on ponneainetta.



### HUOMIO!

- Irrota laite verkosta
  - ennen jokaista puhdistusta tai huoltoa
  - jos et käytä laitetta pitkään aikaan
- Laitetta tulee siirtää ja se tulee pystyttää vähintään kahden ihmisen voimin. Muuten voi syntyä selkä- ja muita vammoja.
- Älä sijoita laitetta paikkoihin, joihin aurinko paistaa suoraan tai joissa syntyy paljon lämpöä (lämmitys, uuni).



### HUOMAUTUS!

- Älä ota pistoketta koskaan pois pistorasiasta johdosta vetämällä.
- Älä käytä lisävarusteita, joita valmistaja ei suosittele. Tämä voi aiheuttaa loukkaantumisriskin ja materiaalivaurioita.

## 2.2 Laitteen käyttöturvallisuus



### **VAROITUS!**

- Älä koskaan käytä laitetta tiloissa, joissa säilytetään syttyviä aineita tai jossa muodostuu palavia kaasuja. Moottorin kipinät voivat sytyttää nämä.



### **HUOMIO!**

- Älä käytä laitetta märillä käsillä.



### **HUOMAUTUS!**

- Käytä laitetta ainoastaan sisätiloissa.
- Laitetta ei saa koskaan päästää kastumaan.
- Pidä lapset ja eläimet riittävän kaukana laitteen käytön aikana.
- Kylmälaitteen sisään ei saa laittaa mitään sähkölaitteita.

## 3 Toimituskokonaisuus

- Viinikaappi
- Vesisäiliö (vain S17G, S24G, S46G, S118G)
- Avain (vain S17G, S46G, S118G, ST198D)
- Etikettisarja (vain S17G, S46G, S118G, ST198D)
- Oven sarana (vasen puoli)
- Käyttöohje

## 4 Lisävarusteet

Nimitys	Tuotenumero		
	S17G	S24G	S46G
Säilytystaso	9103540117	–	9103540118
Esittelytaso (vino)	–	–	9103540121
Etikettisarja	9103540116	–	9103540116
Aktiivihiihliisuodatin	9103500156	–	9103500156

Nimitys	Tuotenumero	
	S118G	ST198D
Säilytystaso	9103540119	9103540120
Esittelytaso (vino)	9103540121	–
Etikettisarja	9103540116	9103540116
Aktiivihiihliisuodatin	9103500156	9103500156
Huoltolokero	9103540068	9103540068

## 5 Tarkoituksenmukainen käyttö

Tämä laite on viinintemperointikaappi. Se on tarkoitettu yksinomaan viinin säilyttämiseen.

## 6 Tekninen kuvaus

Viinintemperointikaapista on saatavissa viisi mallia:

- **S17G:**  
tilaa jopa 17 vakiopullolle tyyppiä Bordeaux
- **S24G:**  
tilaa jopa 24 vakiopullolle tyyppiä Bordeaux
- **S46G:**  
tilaa jopa 46 vakiopullolle tyyppiä Bordeaux
- **S118G:**  
tilaa jopa 118 vakiopullolle tyyppiä Bordeaux
- **ST198D:**  
tilaa jopa 198 vakiopullolle tyyppiä Bordeaux

**S17G, S24G, S46G ja S118G:** Varustettu tehtaalla hyllyillä.

**S17G, S46G ja S118G:** Voit suurentaa käyttötilavuutta käyttämällä lisävarusteena saatavia vahvistettuja säilytyshyllyjä.

**ST198D:** Varustettu tehtaalla vahvistetuilla säilytyshyllyillä.

Tietoja pullojen säilyttämisestä löydät kohdasta kap. ”Pullojen säilytys” sivulla 242.

Mallissa **S24G** on yksi säädettävä lämpötila-alue.

Malleissa **S17G, S46G, S118G ja ST198D** on kaksi erikseen säädettävää lämpötila-aluetta. Laite jäädyttää tai lämmittää lämpötila-alueita automaattisesti siten, että se pystyy saavuttamaan ja säilyttämään säädetyin lämpötilan.

Lämpötilaa voidaan säätää anturinäppäimillä yhden celsius- tai fahrenheit-asteen portain.

Laitteessa on:

- anturi-näppäimet: kevyt kosketus riittää halutun toiminnon valitsemiseen
- automaattinen sulatus
- UV-säteilyä läpäisemätön ovi
- **S17G, S46G, S118G ja ST198D:** aktiivihiilisuodatin sisäilmaston parantamiseksi
- tuuletin sisäilmaston pitämiseen viinikellarin tavoin muuttumattomana (Dynamic Cooling Mode)

- **S17G, S46G ja S118G:** lukittava lasiovi, jonka kätsisyys on vaihdettavissa  
**S24G:** Lasiovi, jonka kätsisyys on vaihdettavissa  
**ST198D:** lukittava ovi, jonka kätsisyys on vaihdettavissa
- **S17G, S46G ja S118G:** vaihdettava koristekalvo lasiovea varten
- ulosvedettävät tasot pullojen säilyttämiseen
- sapattitila
- LED-sisätilavalistus, jossa kaksi toimintatilaa
- lämpötilamuistitoiminto Säädetty lämpötila säilyy muistissa myös, kun laite on pois päältä.
- lämpötilatarkkailu Kuuluu varoitusääni ja lämpötilanäyttö vilkkuu, jos jonkin alueen sisätilälämpötila poikkeaa oleellisesti säädetyistä lämpötilasta









### Yleiskatsaus (S17G, S46G, S118G, ST198D)

Kohta – kuva <b>1</b> , sivulla 3	Nimitys
1	Ylempi lämpötilavyöhyke
2	Ohjauspaneeli
3	Kylmätilan jakaja
4	Alempi lämpötilavyöhyke
5	Lukko
6	Tuuletusraot
7	Korkeussäädettävät jalat





### Yleiskatsaus (S24G)

Kohta – kuva <b>2</b> , sivulla 3	Nimitys
1	Ohjauspaneeli
2	Kylmätila
3	<b>ST198D:</b> Lukko
4	<b>ST198D:</b> Tuuletusraot
5	<b>ST198D:</b> Korkeussäädettävät jalat

**Käyttölaitteet (S17G, S46G, S118G, ST198D)**

Kohta – kuva <b>3</b> , sivulla 4	Symboli	Kuvaus
1		Päälle/pois-kytkin
2		Suurentaa ylemmän lämpötilavyöhykkeen säädettyä lämpötilaa 1 °C:n tai 1 °F:n
3		Pienentää ylemmän lämpötilavyöhykkeen säädettyä lämpötilaa 1 °C:n tai 1 °F:n
4		Näytössä näkyy ylemmän lämpötilavyöhykkeen nykyinen lämpötila
5		Näytössä näkyy alemman lämpötilavyöhykkeen nykyinen lämpötila
6		Suurentaa alemman lämpötilavyöhykkeen säädettyä lämpötilaa 1 °C:n tai 1 °F:n
7		Pienentää alemman lämpötilavyöhykkeen säädettyä lämpötilaa 1 °C:n tai 1 °F:n
8		Kytkee sisävalaistuksen päälle tai pois

**Käyttölaitteet (S24G)**

Kohta – kuva <b>4</b> , sivulla 4	Symboli	Kuvaus
1		Päälle/pois-kytkin
2		Kytkee sisävalaistuksen päälle tai pois
3	–	Näyttö, näyttää nykyisen lämpötilan
4		Suurentaa säädettyä lämpötilaa 1 °C:n tai 1 °F:n
5		Pienentää säädettyä lämpötilaa 1 °C:n tai 1 °F:n

# 7 Laitteen sijoittaminen ja liittäminen

## 7.1 Ohjeita laitteen sijoittamiseen

**S17G, S46G, S118G ja ST198D** voidaan sijoittaa vapaasti seisoviksi.

Noudata sijoituspaikkaa valitessasi seuraavia ohjeita:

- Ympäristön lämpötilan tulisi vastata sitä ilmastoluokkaa, joka ilmoitetaan maasi kohdalla lisävihkossa ”maakohtaiset versiot”. Muussa tapauksessa voi käydä niin, että säädettyjä sisätilan lämpötiloja ei saavuteta tai niitä ei saada säädettyä muuttumattomiksi. Näin voi käydä myös silloin, jos ympäristön lämpötila heilahtelee äärimmäisen paljon
- Laitteen tulisi olla tilan viileimmässä paikassa etäällä lämpölähteistä (liesi, patteri, säteilylämmitin).
- Sijoituspaikka ei saa olla kostea eikä varsinkaan märkä.
- Laitetta ei saa asettaa alttiiksi suoralle auringonpaisteelle. Tämä voi vahingoittaa akryylinpinoitetta ja johtaa virrankulutuksen suurenemiseen.
- Alustan täytyy tasainen ja kyllin kantava kestääkseen myös täynnä olevan laitteen painon.
- Laitteen sijoituspaikkaa täytyy tuulettaa riittävästi. Laitteen etupuolen tuuletusrakoja ei saa peittää.
- Noudata sähköliitintää koskevia ohjeita, katso kap. ”Sähköliitintää koskevia ohjeita” sivulla 241.
- Ota laitetta sijoittaessasi pois kaikki sen sisä- ja ulkopakkausmateriaalit.
- Suuntaa laite korkeussäädettävien jakojen avulla vaakasuoraan.

## 7.2 Ohjeita laitteen upposennukseen



### **HUOMAUTUS!**

- Huolehdi asennuksessa siitä, että tuuletusrakoja ei peitetä. Tuuletusrakojen peittäminen suurentaa virrankulutusta ja voi vahingoittaa laitetta.
- Huolehdi työntäessäsi laitetta sisään siitä, että virtajohto ei joudu puristuksiin.

**S17G ja S46G** voidaan sijoittaa keittiökalusteisiin työtason alle.

**S24G, S118G ja ST198D** voidaan sijoittaa keittiökaappiin.

**Mallien S 17G ja S 46G asennus (kuva 20, sivulla 6)**

► Noudata asennusmittoja (mm):

	Leveys	Syvyys	Korkeus
<b>S17G</b>	300	min. 575	822 – 892
<b>S46G</b>	600	min. 575	822 – 892

► Kun käytetään sokkelilistaa:

Varmista, että sokkelilistassa on tuuletusaukot, joiden poikkipinta-ala on vähintään 300 cm<sup>2</sup>.

**Mallien S118G ja ST198D asennus**

► Noudata asennusmittoja (mm):

	Leveys	Syvyys	Korkeus
<b>S118G</b>	600	min. 575	1815
<b>ST198D</b>	600	min. 575	1815

**Mallin S24G asennus (kuva 21, sivulla 7)**

► Noudata asennusmittoja (mm):

	Leveys	Syvyys	Korkeus
<b>S24G</b>	min. 560	min. 550	450

- Laitteen synnyttämä hukkalämpö täytyy johtaa pois laitteen takaa tuuletuskanavan kautta.
- Tuuletuskanavan poikkipinta-alan täytyy olla vähintään 200 cm<sup>2</sup>.
- Toimitukseen sisältyvät muovitiivisteet asennetaan laitteen ja jääkaapin väliin vasemmalle ja oikealle puolelle.



## 7.3 Oven kätisyyden vaihto

Voit vaihtaa oven kätisyyttä siten, että ovi ei avaudu oikealle vaan vasemmalle.

### S17G ja S46G

- Vaihda oven kätisyys siten kuin kuva **5**, sivulla 4 – kuva **11**, sivulla 5 kuvaavat.
- Asenna oven kahva toiselle puolelle siten kuin kuva **18**, sivulla 6 – kuva **19**, sivulla 6 kuvaavat.

### S118G

- Vaihda oven kätisyys siten kuin kuva **12**, sivulla 5 – kuva **15**, sivulla 5 kuvaavat.
- Asenna oven kahva toiselle puolelle siten kuin kuva **18**, sivulla 6 – kuva **19**, sivulla 6 kuvaavat.

### ST198D

- Vaihda oven kätisyys siten kuin kuva **12**, sivulla 5 – kuva **15**, sivulla 5 kuvaavat.  
Käännä ovea tällöin 180°.
- Asenna pidikemagneetti vastakkaiselle puolelle.

### S24G

- Vaihda oven kätisyys siten kuin kuva **16**, sivulla 6 – kuva **17**, sivulla 6 kuvaavat.  
Käännä ovea tällöin 180°.

## 7.4 Sähköliitintää koskevia ohjeita



### **HUOMAUTUS!**

Anna laitteen seistä kuljetuksen jälkeen pystyasennossa noin 2 tunnin ajan ennen kuin liität sen sähköverkkoon. Muuten jäähdytysjärjestelmässä voi ilmetä häiriöitä.

Noudat laitetta liittäessäsi seuraavia ohjeita:

- Liitä laite virtapiiriin, jossa on 15 A -sulake.
- Vertaa tyyppikilven jännitetietoja käytettävissä olevaan energiansyöttöön.

- Jos käytät jatkojohtoa, sen täytyy olla hyväksytty laitteen arvoja vastaville arvoille, katso kap. ”Tekniset tiedot” sivulla 253.
- Älä käytä jatkojohtoa tai jakopistorasioita, jotka voidaan kytkeä kytkimellä pois päältä.
- Johdon täytyy olla kiinnitetty laitteen takana eikä se saa lojua tai roikkua suojaamattomana.

## 8 Laitteen käyttö

### 8.1 Pullojen säilytys



#### **HUOMIO!**

Käytä ehdottomasti vahvistettuja säilytyshyllyjä (lisävaruste), jos haluat pinota pulloja päällekkäin.

Käyttöä koskevia ohjeita:

- Varastoi vain viinejä, jotka ovat korkkaamattomissa viinipulloissa.
- Älä ylitäytä laitetta.
- kuva **22**, sivulla 7 osoittaa esimerkein, miten pulloja on mahdollista säilyttää.
- Älä peitä hyllytasoja alumiinifoliolla tai esineillä, koska ne estävät ilman kiertämisen.
- Jos laite jää pidemmäksi ajaksi seisomaan tyhjänä, irrota se sähköverkosta ja puhdista se perusteellisesti. Jätä ovi hieman raolleen, jotta ilma pääsee kiertämään ja siten estämään veden tiivistymisen, homehtumisen ja hajujen muodostumisen.
- Odota 3 – 5 minuuttia ennen kuin kytket laitteen taas päälle sähkökatkon jälkeen tai kun laite on ollut kytkettynä pois päältä.

Seuraavat muunnelmät ovat mahdollisia:

- **S17G**
  - hyllyillä (kuva **23** A, sivulla 8)
  - säilytyshyllyillä (lisävaruste) (kuva **23** B, sivulla 8)
- **S24G**
  - 3 hyllyllä (kuva **24** A, sivulla 8)
  - 2 säilytyshyllyllä (kuva **24** B, sivulla 8)













- **S46G**
  - hyllyillä (kuva **25** A, sivulla 8)
  - säilytyshyllyillä (lisävaruste) (kuva **25** B, sivulla 8)
- **S118G**
  - hyllyillä (kuva **26** A, sivulla 9)
  - säilytyshyllyillä (lisävaruste) (kuva **26** B, sivulla 9)
- **ST198D:** (kuva **27**, sivulla 9)

## 8.2 Vinkkejä energian säästämiseen

- Älä avaa laitetta tarpeettoman usein.
- Älä pidä ovea auki tarpeettoman kauan.
- Puhdista kondensaattori säännöllisin väliajoin pölystä ja liasta.

## 8.3 Laitteen käyttö

### Pikaopas

Toiminto	Näppäinten koskettaminen
Laitteen kytkeminen päälle	 > 5 s
Laitteen kytkeminen pois	 > 5 s
Näppäinlukon poistaminen	 +  > 5 s
Yksikön vaihtaminen (°C / °F)	 > 5 s
Vastaavan lämpötilanvyöhykkeen lämpötilan näyttäminen	 tai  < 1 s
Vastaavan lämpötilanvyöhykkeen lämpötilan suurentaminen 1 °C:lla tai 1 °F:lla	 < 1 s
Vastaavan lämpötilanvyöhykkeen lämpötilan pienentäminen 1 °C:lla tai 1 °F:lla	 < 1 s
Tuulettimen kytkeminen pois päältä (Silent Mode)	 > 5 s
Tuulettimen päälle kytkeminen (Dynamic Cooling)	 > 5 s
Sisävalaistuksen syyttäminen tai sammuttaminen	 < 1 s

## S118G, ST198D: Näppäinlukko

Jos näppäimiä ei kosketeta 2 minuuttiin näppäinlukko kytkeytyy automaattisesti päälle.

- Kosketa näppäimiä  $\uparrow$  ja  $\downarrow$  vähintään 5 sekunnin ajan näppäinlukon kytkemiseksi pois päältä.

## Yksikön säätäminen (°C tai °F)

Voit valita, näytetäänkö lämpötila Fahrenheit- vai Celsius-asteina.

- Kosketa tätä varten näppäintä  $\text{°C/°F}$  5 sekunnin ajan.
- ✓ Yksikkö vaihdetaan, lämpötila näytetään näytössä toisella yksiköllä.

## Lämpötilan säätö

Mallissa **S24G** on yksi säädettävä lämpötila-alue. Lämpötila voidaan säätää välille 5 °C ... 22 °C (41 °F ja 72 °F).

Malleissa **S17G, S46G, S118G** ja **ST198G** on kaksi erikseen säädettävää lämpötila-aluetta. Molempien alueiden lämpötila voidaan säätää välille 5 °C ... 22 °C (41 °F ja 72 °F).

**Alempi** lämpötilavyöhyke  $\blacksquare$  sopii lämpötilassa 13 °C ... 22 °C (55 °F ... 72 °F) ihanteellisesti valko- ja punaviinien säilyttämiseen.

**Ylempi** lämpötilavyöhyke  $\square$  sopii säädöllä 5 °C ... 13°C (41 °F ... 55°F) kuuviinin ja valkoviinin säilyttämiseen.



### OHJE

- **Alemman** lämpötilavyöhykkeen  $\blacksquare$  lämpötilan täytyy aina olla juuri niin korkea tai korkeampi kuin **ylemman** lämpötilavyöhykkeen  $\square$ .
- Jotta laite toimii ihanteellisesti, molempien vyöhykkeiden lämpötilaeron täytyy olla vähintään 4 °C.

- Kosketa vastaavaa näppäintä  $\uparrow$  tai  $\downarrow$  lämpötilan säätämiseksi.
- ✓ Näyttö vilkkuu säätämisen aikana.
- ✓ Kun olet säätänyt lämpötilan, näyttö näyttää vastaavan lämpötilavyöhykkeen nykyisen sisälämpötilan.

**OHJE**

Ensimmäisellä käyttökerralla ja pidemmän seisokin jälkeen sisälämpötila voi poiketa säädetyistä lämpötilasta. Lämpötilanäyttö vilkkuu niin kauan. Lämpötilanäyttö palaa jatkuvasti, kun säädetty lämpötila on jonkin ajan kuluttua saavutettu.

**Säädetyin lämpötilan tarkastaminen**

Näin voit hakea säädetyin lämpötilan näkyviin:

- ▶ Kosketa näppäintä  $\uparrow$  tai  $\downarrow$  lyhyesti.
- ✓ Säädetty lämpötila näytetään 5 sekunnin ajan näytössä. Sen jälkeen näyttö näyttää jälleen nykyisen sisälämpötilan.

**OHJE**

Jännitekatkon sattuessa (sähkökatko, kytkinvaihto) laite tallentaa aiemmat lämpötila-asetukset.

**Lämpötilatarkkailu**

Kuuluu varoitusääni ja lämpötilanäyttö vilkkuu.

- jos jonkin vyöhykkeen sisälämpötila poikkeaa yli 5°C säädetyistä lämpötilasta.
- jos jännitteensyötössä on sattunut pidempikestoinen katkos.
- jos ovea ei ole suljettu kunnolla.
- jos ovi on auki yli 60 sekunnin ajan

Näin lämpötila ei pääse laskemaan tai nousemaan huomaamatta liian voimakkaasti, mikä voisi huonontaa viinin laatua.

Hälytys loppuu ja lämpötila lakkaa vilkkumasta, kun laite on saavuttanut säädetyin lämpötilan.



Näin varoitusääni sammutetaan etuajassa:

- ▶ Kosketa näppäintä  $\text{⏏}$  lyhyesti.
- ✓ Lämpötilanäyttö vilkkuu siihen asti, että säädetty lämpötila on saavutettu. Sen jälkeen näyttö vilkkuu jatkuvasti ja näyttää, että hälytysjärjestelmä on jälleen aktivoitu.



## Sapattitilan käyttäminen

Tässä tilassa näyttö, sisävalaistus sekä lämpötilatarkkailun varoitusääni on deaktivoitu. Jäähdytys toimii normaalisti.

Näin kytket sapattitilan päälle.

- Kosketa näppäimiä  ja  samanaikaisesti vähintään 5 sekunnin ajan.
- ✓ Lämpötilanäyttö vilkkuu 4 kertaa. Sapattitila on aktivoitu. Sapattitila kytkeytyy automaattisesti pois päältä 96 tunnin kuluttua.

Näin kytket sapattitilan pois päältä.

- Kosketa näppäimiä  ja  samanaikaisesti vähintään 5 sekunnin ajan.
- ✓ Lämpötilanäyttö vilkkuu 4 kertaa. Sapattitila on deaktivoitu. Näyttö, sisävalaistus sekä lämpötilatarkkailun varoitusääni on aktivoitu.

## LED-sisävalaistuksen säätäminen

Laitteessa on kaksi erilaista valaistustilaa:

- Standarditila: Sisävalaistus palaa, kun ovi on auki:
- Vitriinitila: Sisävalaistus palaa koko ajan.

Näin valitset standarditilan ja vitriinitilan:

- Kosketa näppäintä  lyhyesti.

## Tuulettimen käyttötavan vaihtaminen (Dynamic Cooling Mode / Silent Mode)

Normaalisti tuuletin kytketään päälle (Dynamic Cooling Mode), jotta lämpötilavyöhykkeen sisällä vallitsee homogeeninen ilmasto. Tuuletin käy automaattisesti kosteuden ja lämpötilan säätämiseksi. Tuuletin voidaan kytkeä pois päältä (Silent Mode), kun säädetty lämpötila on saavutettu.

Näin kytket tuulettimen päälle (Dynamic Cooling Mode):

- Kosketa näppäintä  pitkään (> 5 sekuntia).
- ✓ Kuuluu 5 akustista signaalia.  
Tuuletin on kytketty päälle (Dynamic Cooling Mode).

Näin kytket tuulettimen pois päältä (Silent Mode):

- Kosketa näppäintä  pitkään (> 5 sekuntia).
- ✓ Kuuluu 3 akustista signaalia.  
Tuuletin on kytketty pois päältä (Silent Mode).

## Hyllytasot

Säilytettävien pullojen helpompaa tavoittamista varten hyllytasoja voi vetää kolmanneksen verran ulos. Hyllytasoissa on rajoitin, joka estää niiden vetämisen liian pitkälle ulos.

- Varmista, että ovi on kunnolla auki, kun vedät rullalaazeroituja hyllytasoja ulos. Muussa tapauksessa oven tiiviste voi vaurioitua.

Menettele seuraavalla tavalla hyllytason ottamiseksi pois kiskoista (kuva **28**, sivulla 10):

- Vedä hyllytaso (**1**) täsmälleen siihen asentoon, jossa hyllytason aukot ovat suoraan laitteen sisäpuolen ulokkeiden (**2**) kohdalla.
- Ota hyllytaso pois.

Huomaa hyllytasoa paikalleen asettaessasi, että hyllytason aukot osuvat ulokkeiden (**2**) päälle.

## Vesimäärän tarkastus (kosteussäätely)

- Tarkasta säännöllisesti ylimmän hyllytason vesisäiliön (kuva **29** 1, sivulla 10) vesimäärä.
- Täytä vesisäiliö tarvittaessa  $\frac{3}{4}$  -täyteen vedellä ja aseta se takaisin ylimmän hyllytason säilytysritilälle.  
Varmista, että vesisäiliö seisoo tukevasti säilytysritilällä, jotta se ei voi kaatua.

## Aktiivihiihisuodattimen vaihtaminen

Vaihda aktiivihiihisuodatin kerran vuodessa uuteen.

- Kierrä suodatinta (kuva **30** 1, sivulla 10) 90° myötä- tai vastapäivään ja ota suodatin pois.
- Aseta uusi suodatin paikalleen.
- Kierrä suodatinta 90° myötä- tai vastapäivään kunnes se lokahtaa paikalleen.

## 8.4 Mitä tehdä sähkökatkon tai poissaolon aikana?

### Sähkökatko

Lyhyet sähkökatkot eivät juurikaan vaikuta sisälämpötilaan, kunhan et availe ovea tarpeettoman usein.

Jos sähköt katkeavat pidemmäksi ajaksi, olen hyvä ja suorita seuraavat toimet laitteen sisällön suojelemiseksi.

### Lyhyt poissaolo

- Jätä laite päälle, jos olet poissa alle 3 viikkoa.

### Pidempi poissaolo

- Jos laitetta ei käytetä moneen kuukauteen, ota sen sisältö pois.
- Kytke laite pois päältä ja irrota se sähköverkosta.
- Puhdista ja kuivaa sisätila perusteellisesti.
- Jätä ovi hieman auki hajujen ja homeen muodostumisen estämiseksi.

## 8.5 Laitteen siirtäminen

- Ota sisältö pois.
- Kiinnitä kaikki hyllytasot teipillä.
- Kierrä korkeussäädettävät jalat kokonaan sisään, jotta ne eivät murru työnnettäessä.
- Liimaa ovi kiinni teipillä.
- Pidä laite kannettaessa aina pystyasennossa. Vältä laitteen kallistamista. Suojaa laitteen ulkopuoli peitolla tai vastaavalla.



## 9 Häiriöiden poistaminen

Jos et itse pysty poistamaan häiriötä, käänny asiakaspalvelun puoleen (osoitteet kääntöpuolella).

Häiriö	Mahdollinen syy	Ratkaisu
Laitte ei toimi	Laitetta ei ole liitetty sähköverkkoon	Laitteen liittäminen
	Laitte on pois päältä	Laitteen kytkeminen päälle
	Suojakytin on lauennut tai sulake palanut	Kytke suojakytin päälle, kytke automaattisulake päälle tai vaihda sulake
Laitte ei ole kylmällä	Lämpötilaa ei ole säädetty oikein	Tarkista säädetty lämpötila
	Ympäristön lämpötila saattaa edellyttää korkeampaa lämpötilasäätöä	Sääädä lämpötila suuremmaksi
	Ovea on avattu usein	Älä avaa ovea tarpeettoman usein
	Ovea ei ole suljettu kunnolla	Sulje ovi kunnolla
	Ovi ei sulkeudu ilmatiiviisti	Tarkasta oven tiiviste, puhdistu tai vaihda se
Laitte kytkeytyy usein päälle ja pois	Tilan lämpötila on keskimääräistä korkeampi.	Sijoita laite viileämpään paikkaan
	Kaappiin on laitettu hiljattain uusia tuotteita	Anna laitteen toimia vielä jonkin aikaa, jotta säädetty lämpötila saavutetaan.
	Ovea on avattu usein	Älä avaa ovea tarpeettoman usein
	Ovea ei ole suljettu kunnolla	Sulje ovi kunnolla
	Ovi ei sulkeudu ilmatiiviisti	Tarkasta oven tiiviste, puhdistu tai vaihda se

Häiriö	Mahdollinen syy	Ratkaisu
Valo ei toimi	Laitetta ei ole liitetty sähköverkkoon	Laitteen liittäminen
	Suojakytkin on lauennut tai sulake palanut	Kytke suojakytkin päälle, kytke automaattisulake päälle tai vaihda sulake
	Valo on kytketty käyttökentän kautta pois päältä	Kytke valo päälle
Laite tärisee	Laitetta ei ole vaaitettu kunnolla	Suuntaa laite korkeussäätävien jalkojen avulla vaakasuoraan
Laite tuntuu synnyttävän liikaa melua	Äänet syntyvät mahdollisesti jäähdytysaineesta, mikä on aivan normaalia. Jokaisen syklin lopussa kuulet ääniä, jotka virtaava jäähdytysaine synnyttää.	
	Sisäseinien kutistuminen ja laajeneminen lämpötilaheilahtelujen yhteydessä voi aiheuttaa paukahtavia ja naksuvia ääniä	
Ovi ei sulkeudu kunnolla	Laitetta ei ole vaaitettu kunnolla	Suuntaa laite korkeussäätävien jalkojen avulla vaakasuoraan
	Oven kätsisyys on vaihdettu väärin	Tarkasta oven kätsisyys ja vaihda se oikein
	Oven tiiviste on likaantunut	Puhdista oven tiiviste
	Hyllytasoja ei ole asetettu oikein paikoilleen	Tarkasta hyllytasot ja aseta ne oikein paikoilleen
LED-näytössä näkyy E1, E2 tai E7.	Laitteen sisäilman lämpötilan lämpötila-anturi ilmoittaa virheestä	Vain valtuutettu asiakaspalveluliike voi korjata vian.

## 10 Laitteen hoitaminen ja puhdistaminen

**HUOMIO!**

Irrota liitäntäpistoke ennen jokaista puhdistusta tai huoltoa.

**HUOMAUTUS!**

- Älä puhdista laitetta koskaan juoksevan veden alla tai tiskivedessä. Älä käytä puhdistukseen kovia puhdistusaineita tai kovia esineitä, koska ne voivat vahingoittaa laitetta.
- Varmista, että laitteen ilmanotto- ja poistoaukot ovat puhtaita liasta, jotta sisätilasta otettu lämpö voidaan johtaa pois ja laite ei pääse vaurioitumaan.

Kaikki hyllytasot voidaan ottaa pois puhdistuksen tehostamiseksi, katso kap. ”Hyllytasot” sivulla 247.

- Kytke laite pois päältä ja vedä liitäntäpistoke irti seinästä.
- Pese sisätila lämpimällä vedellä ja leivinjauheliuoksella. Liuoksen tulisi sisältää noin 2 ruokalusikallista leivinjauhetta ja puoli litraa vettä.
- Puhdista hyllytasot miedolla saippuoliuoksella.
- Puhdista käyttökenttä vain hieman kostealla liinalla
- Pese laitteen ulkopuoli lämpimällä vedellä ja miedolla nestesaippualla. Pyyhi sen jälkeen puhtaalla vedellä ja kuivaa pinnat liinalla.

## 11 Tuotevastuu

Laitetta koskee lakisääteinen takuu-aika. Jos tuote sattuu olemaan viallinen, käänny oman ammattikauppiasi tai maasi valmistajan toimipisteen puoleen (osoitteet käyttöohjeen takasivulla).

Korjaus- ja takuukäsittelyä varten lähetä mukana seuraavat asiakirjat:

- kopio ostolaskusta, jossa näkyy ostopäivä,
- valitusperuste tai vikakuvaus.

## 12 Hävittäminen

- Vie pakkausmateriaali mahdollisuuksien mukaan vastaavan kierrätysjätteen joukkoon.



Jos poistat tuotteen lopullisesti käytöstä, pyydä tietoa sen hävittämisestä koskevista määräyksistä lähimmästä kierrätyskeskuksesta tai ammattiliikkeestäsi.

## 13 Tekniset tiedot

	<b>S17G</b>	<b>S24G</b>	<b>S46G</b>
Lämpötila-alue:	+5 °C + 22 °C		
Luokka:	2		
Energiatohokkuus- luokka:	A	B	A
Energiankulutus:	138 kWh/vuosi	190 kWh/vuosi	145 kWh/vuosi
Ilmastoluokka:	ST (ympäristön lämpötila: +16 °C +38 °C)		
Melupäästöt:	45 dBA	44 dBA	45 dBA
Mitat L x S x K mm (ml. kahva):	295 x 615 x 820	590 x 608 x 455	595 x 615 x 820
Tilavuus (vakiopulloa, tyyppi Bordeaux):	17	24	46
Nettopaino	29 kg	27 kg	50 kg

	<b>S118G</b>	<b>ST198D</b>
Lämpötila-alue:	+5 °C + 22 °C	
Luokka:	2	
Energiatohokkuus- luokka:	B	A+
Energiankulutus:	225 kWh/vuosi	135 kWh/vuosi
Ilmastoluokka:	ST (ympäristön lämpötila: +16 °C +38 °C)	
Melupäästöt:	46 dBA	46 dBA
Mitat L x S x K mm (ml. kahva):	595 x 615 x 1810	595 x 615 x 1810
Tilavuus (vakiopulloa, tyyppi Bordeaux):	118	198
Paino	94 kg	63 kg

Tietoja maakohtaisista versioista löydät lisälehtisestä.

**Por favor, leia atentamente este manual antes da colocação em funcionamento do aparelho e guarde-o em local seguro. Em caso de transmissão do produto, entregue o manual ao novo utilizador.**

## Índice

1	Explicação dos símbolos . . . . .	255
2	Indicações de segurança . . . . .	255
3	Material fornecido . . . . .	257
4	Acessório . . . . .	258
5	Utilização adequada . . . . .	258
6	Descrição técnica. . . . .	259
7	Instalar e conectar o aparelho . . . . .	263
8	Utilizar o aparelho . . . . .	267
9	Resolução de falhas . . . . .	274
10	Conservar e limpar o aparelho. . . . .	276
11	Garantia . . . . .	277
12	Eliminação . . . . .	277
13	Dados técnicos . . . . .	278

# 1 Explicação dos símbolos

**AVISO!**

**Indicação de segurança:** o incumprimento pode provocar a morte ou ferimentos graves.

**PRECAUÇÃO!**

**Indicação de segurança:** o incumprimento pode provocar ferimentos.

**NOTA!**

O incumprimento pode causar danos materiais e pode prejudicar o funcionamento do produto.

**OBSERVAÇÃO**

Informações suplementares sobre a operação do produto.

➤ **Ação:** este símbolo indica que há uma acção a realizar. As acções necessárias são descritas passo a passo.

✓ Este símbolo descreve o resultado de uma acção.

**Fig. 1 5, página 3:** esta informação refere-se a um elemento presente na figura, neste exemplo para a “posição 5 na figura 1 da página 3”.

## 2 Indicações de segurança

O fabricante não se responsabiliza por danos nos seguintes casos:

- Erros de montagem ou de conexão
- Danos no produto resultantes de influências mecânicas e sobretensões
- Alterações ao produto sem autorização expressa do fabricante
- Utilização para outras finalidades que não as descritas no manual de instruções

## 2.1 Segurança geral



### AVISO!

- Antes de colocar o aparelho em funcionamento controle se a tensão de funcionamento e a tensão de alimentação estão em conformidade (ver placa de características).
- Se o aparelho apresentar danos visíveis não o deve colocar em funcionamento.
- As reparações neste aparelho apenas devem ser realizadas por técnicos devidamente qualificados. As reparações inadequadas podem levar a perigos graves.  
Em caso de reparação, dirija-se à assistência técnica.
- Este aparelho pode ser utilizado por crianças a partir dos 8 anos, assim como por pessoas com capacidades físicas, sensoriais ou mentais reduzidas ou com insuficiente experiência e conhecimento, quando supervisionadas ou quando tenham recebido informação acerca da utilização segura do aparelho e compreendam os perigos dele resultantes.
- **Os aparelhos elétricos não são brinquedos!**  
Guarde e utilize o aparelho fora do alcance das crianças.
- As crianças devem ser supervisionadas para assegurar que não brincam com o aparelho.
- Guarde as chaves fora do alcance das crianças.
- Se danificar o cabo de conexão deste aparelho, o mesmo tem de ser substituído pelo fabricante, pelo seu serviço de assistência técnica ou por uma pessoa com qualificações equivalentes para evitar perigos.
- Não guarde as substâncias com risco de explosão, tais como latas de spray com gás carburante, no aparelho.



### PRECAUÇÃO!

- Separe o aparelho da rede elétrica
  - antes de cada limpeza e conservação
  - se não o utilizar durante um período de tempo mais prolongado
- O aparelho deve ser transportado e instalado por, pelo menos, duas pessoas. Caso contrário, podem ocorrer lesões nas costas ou outros ferimentos.
- Não coloque o aparelho em locais com exposição solar direta ou com forte produção de calor (aquecimento, forno).



**NOTA!**

- Nunca retire a ficha da tomada elétrica puxando pelo cabo de conexão.
- Não utilize acessórios que não sejam recomendados pelo fabricante. Isso pode provocar ferimentos e danos materiais.

## 2.2 Segurança durante a utilização do aparelho

**AVISO!**

- Nunca utilize o aparelho em divisões nas quais estão armazenadas substâncias com risco de explosão ou onde se tiverem formado gases inflamáveis. As faúlhas do motor podem incendiar os gases.

**PRECAUÇÃO!**

- Não utilize o aparelho com as mãos molhadas.

**NOTA!**

- Utilize o aparelho exclusivamente em locais fechados, nunca ao ar livre.
- Nunca exponha o aparelho à humidade.
- Durante a utilização do aparelho, mantenha as crianças e os animais a uma distância segura.
- Não se deve fazer uso de quaisquer aparelhos elétricos no interior do aparelho.

## 3 Material fornecido

- Armário térmico para vinhos
- Depósito de água (apenas S 17G, S24G, S46G, S 118G)
- Chaves (apenas S 17G, S46G, S 118G, ST 198D)
- Conjunto de etiquetas (apenas S 17G, S46G, S 118G, ST 198D)
- Dobradiça da porta (lado esquerdo)
- Manual de instruções

## 4 Acessório

Designação	Número de artigo		
	S17G	S24G	S46G
Prateleira	9103540117	–	9103540118
Prateleira de apresentação (inclinada)	–	–	9103540121
Conjunto de etiquetas	9103540116	–	9103540116
Filtro de carvão ativado	9103500156	–	9103500156

Designação	Número de artigo	
	S118G	ST198D
Prateleira	9103540119	9103540120
Prateleira de apresentação (inclinada)	9103540121	–
Conjunto de etiquetas	9103540116	9103540116
Filtro de carvão ativado	9103500156	9103500156
Compartimento do serviço	9103540068	9103540068

## 5 Utilização adequada

O aparelho é um armário térmico para vinhos. Destina-se exclusivamente ao armazenamento de vinho.

## 6 Descrição técnica

O armário térmico para vinhos está disponível em cinco versões:

- **S17G:**  
com uma capacidade de até 17 garrafas standard do tipo Bordeaux
- **S24G:**  
com uma capacidade de até 24 garrafas standard do tipo Bordeaux
- **S46G:**  
com uma capacidade de até 46 garrafas standard do tipo Bordeaux
- **S118G:**  
com uma capacidade de até 118 garrafas standard do tipo Bordeaux
- **ST198D:**  
com uma capacidade de até 198 garrafas standard do tipo Bordeaux

**S17G, S24G, S46G e S118G:** Equipado com prateleiras a partir de fábrica.

**S17G, S46G e S118G:** Pode aumentar a capacidade, utilizando as prateleiras reforçadas que estão disponíveis como acessório.

**ST198D:** Equipado com prateleiras reforçadas a partir de fábrica.

Indicações sobre o armazenamento das garrafas podem ser consultadas no capítulo “Armazenar garrafas” na página 267.

**S24G** possui uma zona de temperatura regulável.

**S17G, S46G, S118G e ST198D** possuem duas zonas de temperatura reguláveis em separado. As zonas de temperatura são refrigeradas ou aquecidas automaticamente, de forma a atingir ou manter a temperatura regulada. Através de teclas de sensor, a temperatura pode ser regulada em intervalos de 1 °C ou 1 °F.

O aparelho dispõe de:

- teclas de sensor: basta um toque ligeiro para selecionar a função pretendida
- um descongelamento automático
- uma porta impermeável a irradiações UV
- **S17G, S46G, S118G e ST198D**: um filtro de carvão ativado para o melhoramento do clima no interior
- uma ventoinha para um clima interior igual a uma cave de vinhos (Dynamic Cooling Mode)
- **S17G, S46G e S118G**: porta em vidro que pode ser fechada à chave com um batente que pode ser invertido  
**S24G**: porta em vidro que pode ser fechada à chave com um batente que pode ser invertido  
**ST198D**: porta pode ser fechada à chave com um batente que pode ser invertido
- **S17G, S46G e S118G**: uma película decorativa substituível para a porta de vidro
- prateleiras amovíveis para o armazenamento das garrafas
- um modo Sabbath
- uma iluminação interior LED com dois modos de funcionamento
- uma função de memorização de temperatura: a temperatura regulada também é memorizada com o aparelho desligado.
- uma monitorização da temperatura é emitido um aviso sonoro e a indicação de temperatura pisca, quando a temperatura interna de uma área diverge consideravelmente da temperatura regulada.









**Vista geral (S17G, S46G, S118G, ST198D)**

N.º na fig. <b>1</b> , página 3	Designação
1	Zona de temperatura superior
2	Painel de controlo
3	Separador do compartimento de refrigeração
4	Zona de temperatura inferior
5	Fechadura
6	Aberturas de ventilação
7	Pés reguláveis em altura





**Vista geral (S24G)**

N.º na fig. <b>2</b> , página 3	Designação
1	Painel de controlo
2	Espaço de refrigeração
3	<b>ST198D</b> : fechadura
4	<b>ST198D</b> : aberturas de ventilação
5	<b>ST198D</b> : pés reguláveis em altura

**Elementos de comando (S17G, S46G, S118G, ST198D)**

N.º na fig. 3, página 4	Símbolo	Descrição
1		Botão de ligar/desligar
2		Aumenta a temperatura regulada da zona de temperatura superior em 1 °C ou 1 °F
3		Reduz a temperatura regulada da zona de temperatura superior em 1 °C ou 1 °F
4		O monitor indica a temperatura atual da zona de temperatura superior
5		O monitor indica a temperatura atual da zona de temperatura inferior
6		Aumenta a temperatura regulada da zona de temperatura inferior em 1 °C ou 1 °F
7		Reduz a temperatura regulada da zona de temperatura inferior em 1 °C ou 1 °F
8		Liga e desliga a iluminação interior

**Elementos de comando (S24G)**

N.º na fig. 4, página 4	Símbolo	Descrição
1		Botão de ligar/desligar
2		Liga e desliga a iluminação interior
3		O monitor indica a temperatura atual
4		Aumenta a temperatura regulada em 1 °C ou 1 °F
5		Reduz a temperatura regulada em 1 °C ou 1 °F

## 7 Instalar e conectar o aparelho

### 7.1 Indicações para a montagem do aparelho

**S17G, S46G, S118G e ST198D** podem ser instalados de modo livre.

Respeite as seguintes indicações durante a escolha do local de instalação:

- A temperatura ambiente deve situar-se na área da classe climática indicada para o seu país que consta na respetiva adenda. Caso contrário, pode acontecer que as temperaturas interiores reguladas não sejam alcançadas ou possam ser reguladas de modo semelhante. Isto também é o caso quando ocorrem oscilações extremas da temperatura ambiente
- O aparelho deve ser instalado na área mais fresca da divisão, longe de fontes de calor (fogão, aquecedor, radiador).
- O local de instalação não deve estar húmido nem molhado.
- O aparelho não deve estar exposto à luz solar direta. Ela pode atacar o revestimento acrílico e provocar um aumento do consumo de energia.
- O piso tem de ser plano e com capacidade de carga suficiente para poder suportar o aparelho totalmente cheio.
- O aparelho tem de ser ventilado suficientemente. As aberturas de ventilação na parte dianteira do aparelho não devem ser obstruídas.
- Por favor, respeite as indicações sobre a ligação elétrica, ver capítulo “Indicações sobre a conexão elétrica” na página 266.
- Antes da instalação, elimine todos os materiais de embalagem interior e exterior.
- Alinhe o aparelho na horizontal com a ajuda dos pés reguláveis em altura.

## 7.2 Indicações para a instalação do aparelho



### NOTA!

- Durante a montagem, tenha atenção para que as aberturas de ventilação não sejam obstruídas. As aberturas de ventilação obstruídas provocam um aumento do consumo de energia e podem danificar o aparelho.
- Ao encaixar o aparelho, tenha atenção para não entalar o cabo de corrente.

O **S17G** e o **S46G** podem ser montados numa linha de cozinha por debaixo da placa de trabalho.

Os **S24G**, **S118G** e o **ST198D** podem ser montados num armário de cozinha.

### Montar o S 17G e o S 46G (fig. 20, página 6)

- Respeite as medidas de instalação (em mm):

	Largura	Profundidade	Altura
<b>S17G</b>	300	mín. 575	822 – 892
<b>S46G</b>	600	mín. 575	822 – 892

- Na utilização de um rodapé: certifique-se de que no rodapé existem aberturas de ventilação com uma secção transversal de, pelo menos, 300 cm<sup>2</sup>.

### Montar o S118G e o ST198D

- Respeite as medidas de instalação (em mm):

	Largura	Profundidade	Altura
<b>S118G</b>	600	mín. 575	1815
<b>ST198D</b>	600	mín. 575	1815



## Montar o S24G (fig. 21, página 7)

- ▶ Respeite as medidas de instalação (em mm):

	Largura	Profundidade	Altura
<b>S24G</b>	mín. 560	mín. 550	450

- O calor residual produzido pelo aparelho tem de ser eliminado através de uma gaveta de ventilação na parte traseira.
- A gaveta de ventilação tem de apresentar uma secção transversal de, pelo menos, 200 cm<sup>2</sup>.
- Para efeitos de vedação, as juntas em plástico fornecidas em conjunto são montadas , à direita e à esquerda, entre o aparelho e o frigorífico.

## 7.3 Inverter o batente da porta

O batente da porta pode ser invertido, por forma a que a porta abra para a esquerda em vez da direita.

### S17G e S46G

- ▶ Realize a inversão do batente da porta como descrito na fig. 5, página 4, até fig. 11, página 5.
- ▶ Monte o punho da porta no outro lado como descrito na fig. 18, página 6, até fig. 19, página 6.

### S118G

- ▶ Realize a inversão do batente da porta como descrito na fig. 12, página 5, até fig. 15, página 5.
- ▶ Monte o punho da porta no outro lado como descrito na fig. 18, página 6, até fig. 19, página 6.

### ST198D

- ▶ Realize a inversão do batente da porta como descrito na fig. 12, página 5, até fig. 15, página 5.  
Neste caso, rode a porta em 180°.
- ▶ Monte o ímã de fecho no lado oposto.

**S24G**

- Realize a inversão do batente da porta como descrito na fig. **16**, página 6, até fig. **17**, página 6.  
Neste caso, rode a porta em 180°.

**7.4 Indicações sobre a conexão elétrica****NOTA!**

Após o transporte, deixe o aparelho ficar de pé para acima por cerca de 2 horas antes de o ligar à corrente elétrica.  
Caso contrário, podem ocorrer falhas no sistema de refrigeração.

Durante a conexão do aparelho, respeite as seguintes indicações:

- Ligue o aparelho a um circuito de corrente elétrica protegido com 15 A.
- Compare a indicação da tensão na placa de características com a alimentação de energia existente.
- Se utilizar uma extensão, a mesma tem de estar autorizada para os valores que correspondem ao aparelho, ver capítulo “Dados técnicos” na página 278.
- Não utilize uma extensão ou tomadas múltiplas que podem ser desligadas com um interruptor.
- O cabo tem de ser fixado na parte traseira do aparelho e não deve estar deitado ou suspenso de modo desprotegido.

## 8 Utilizar o aparelho

### 8.1 Armazenar garrafas



#### **ATENÇÃO!**

Se pretende empilhar garrafas, é imprescindível que use as prateleiras reforçadas (acessórios).

Indicações sobre a utilização

- Armazene apenas vinho em garrafas seladas.
- Não sobrecarregue o aparelho.
- A fig. 22, página 7 mostra exemplos de como pode armazenar as garrafas.
- Não cubra as prateleiras com película de alumínio ou objetos, pois isso evita a circulação do ar.
- Se o aparelho estiver vazio durante um período de tempo prolongado, separe-o da rede elétrica e limpe-o bem. Deixe a porta ligeiramente encostada para possibilitar uma circulação de ar e, deste modo, evitar que haja a formação de água de condensação, bolor e cheiros.
- Após uma falha de corrente ou se o aparelho permaneceu desligado, terá de esperar 3 a 5 minutos antes de voltar a ligar o aparelho.

São possíveis as seguintes variantes:













- **S17G**
  - com prateleiras (fig. 23 A, página 8)
  - com prateleiras reforçadas (acessórios) (fig. 23 B, página 8)
- **S24G**
  - com 3 prateleiras (fig. 24 A, página 8)
  - com 2 prateleiras (fig. 24 B, página 8)
- **S46G**
  - com prateleiras (fig. 25 A, página 8)
  - com prateleiras reforçadas (acessórios) (fig. 25 B, página 8)
- **S118G**
  - com prateleiras (fig. 26 A, página 9)
  - com prateleiras reforçadas (acessórios) (fig. 26 B, página 9)
- **ST198D:** (fig. 27, página 9)

## 8.2 Dicas para poupar energia

- Não abra o aparelho mais do que as vezes necessárias.
- Não deixe a porta aberta durante mais tempo do que o necessário.
- Limpe o pó e a sujidade do condensador em períodos regulares.



## 8.3 Utilizar o aparelho

### Guia breve

Função	Tocar nas teclas
Ligar o aparelho	 > 5 s
Desligar o aparelho	 > 5 s
Suspender o bloqueio das teclas	 +  > 5 s
Mudar de unidade (°C / °F)	 > 5 s
Indicar a temperatura regulada da respetiva zona de temperatura	 ou  < 1 s
Aumentar a temperatura na respetiva zona de temperatura em 1 °C ou 1 °F	 < 1 s
Reduzir a temperatura na respetiva zona de temperatura em 1 °C ou 1 °F	 < 1 s
Desligar o ventilador (Silent Mode)	 > 5 s
Ligar o ventilador (Dynamic Cooling)	 > 5 s
Ligar ou desligar a iluminação interior	 < 1 s

### S118G, ST198D: Bloqueio das teclas

Quando as teclas não forem acionadas durante um período de 2 minutos, o bloqueio das teclas é automaticamente ativado.

- Para suspender o bloqueio das teclas, acione as teclas  e  durante, pelo menos, 5 segundos.

## Regular a unidade (°C ou °F)

Pode escolher se a temperatura deve ser indicada em Fahrenheit ou Centígrados.

➤ Para tal, acione a tecla  durante 5 segundos.

✓ A unidade é alterada, o monitor exibe a temperatura na outra unidade.

## Regular a temperatura

**S24G** possui uma zona de temperatura regulável. A temperatura pode ser regulada entre 5 °C e 22 °C (41 °F e 72 °F).



**S17G, S46G, S118G e ST198G** possuem duas zonas de temperatura reguláveis em separado. A temperatura de ambas as zonas pode ser regulada entre 5 °C e 22 °C (41 °F e 72 °F).



A zona de temperatura **inferior**  é adequada para o armazenamento de garrafas de vinho branco e de vinho tinto com uma temperatura entre 13 °C até 22 °C (55 °F até 72 °F).

A zona de temperatura **superior**  é adequada para o armazenamento de espumante e vinho branco com uma regulação entre 5 °C e 13 °C (41 °F e 55 °F).



### OBSERVAÇÃO

- A temperatura para a zona de temperatura  **inferior** tem de ser sempre tão elevada ou mais elevada como na zona de temperatura  **superior**.
- Para que o aparelho trabalhe de modo otimizado, a diferença de temperatura entre ambas as zonas deve ser de, pelo menos, 4 °C.

➤ Acione as respetivas teclas  ou  para ajustar a temperatura.

✓ Durante a regulação, o display pisca.

✓ Depois de ter regulado a temperatura, o monitor indica a temperatura interior momentânea da respetiva zona de temperatura.

**OBSERVAÇÃO**

Aquando da primeira utilização e após uma paragem prolongada, a temperatura interior pode ser diferente da temperatura regulada.

Durante esse tempo, a indicação da temperatura pisca.

Se após algum tempo a temperatura regulada for alcançada, a indicação da temperatura acende de modo constante.

**Controlar a temperatura regulada**

Poderá exibir a temperatura regulada do seguinte modo:

- ▶ Acione a tecla  $\uparrow$  ou  $\downarrow$  por breves instantes.
- ✓ A temperatura regulada é exibida no monitor durante 5 segundos. Em seguida, o monitor volta a exibir a temperatura interior atual.

**OBSERVAÇÃO**

No caso de uma interrupção de corrente (falta de eletricidade, troca de comutador) o aparelho memoriza as configurações de temperatura anteriores.

**Monitorização de temperatura**

É emitido um sinal sonoro e a indicação de temperatura pisca:

- quando a temperatura interior de uma zona diverge em mais de 5°C da temperatura regulada.
- caso tenha havido uma interrupção mais prolongada da alimentação de corrente
- quando a porta não foi bem fechada.
- quando a porta está aberta durante mais de 60 segundos.

Deste modo, a temperatura não pode cair ou subir demasiado de modo imperceptível o que poderia influenciar a qualidade do vinho.

Se o aparelho não alcançar a temperatura regulada, o alarme e a indicação de temperatura param de piscar.



Deste modo pode desligar antecipadamente o aviso sonoro:

- ▶ Toque brevemente da tecla  $\text{!}$ .
- ✓ A indicação de temperatura pisca até a temperatura ser atingida. Depois a indicação acende de modo constante e indica que o sistema de alarme está novamente ativo.



## Usar o modo Sabbat

Neste modo o display, a iluminação interior e o aviso sonoro da monitorização de temperatura estão desligados. A refrigeração trabalha normalmente.

Desta forma pode ligar o modo Sabbat:

- ▶ Toque das teclas  e  em simultâneo durante 5 segundos, no mínimo.
- ✓ A indicação da temperatura pisca 4 vezes. O modo Sabbat está ativado. O modo Sabbat desliga-se automaticamente após 96 horas.

Desta forma desliga o modo Sabbat:

- ▶ Toque das teclas  e  em simultâneo durante 5 segundos, no mínimo.
- ✓ A indicação da temperatura pisca 4 vezes. O modo Sabbat está desativado. O display, a iluminação interior e o aviso sonoro da monitorização de temperatura estão ativados.

## Regular a iluminação interior LED

O aparelho dispõe de dois modos diferentes para a iluminação.

- Modo standard: A iluminação interior está acesa, quando a porta está aberta.
- Modo de vitrina: A iluminação está sempre acesa.

Desta forma comuta entre o modo standard e o modo de vitrina:

- ▶ Toque brevemente da tecla .

## Comutar o modo da ventoinha (Dynamic Cooling Mode / Silent Mode)

O ventilador é ligado por padrão (Dynamic Cooling Mode) para que no interior de uma zona de temperatura haja um clima homogéneo. O ventilador funciona de modo automático para regular a humidade e a temperatura. O ventilador pode ser desligado (Silent Mode) quando a temperatura regulada é alcançada.

Ligue o ventilador (Dynamic Cooling Mode), da seguinte forma:

- ▶ Acione a tecla  durante (> 5 segundos).
- ✓ Ouvem-se 5 sinais acústicos. O ventilador está ligado (Dynamic Cooling Mode).

Desligue o ventilador (Silent Mode):

- ▶ Acione a tecla  $\frac{+}{\Delta}$  durante (> 5 segundos).
- ✓ Ouvem-se 3 sinais acústicos.  
O ventilador está desligado (Silent Mode).

### Prateleiras

Para um acesso fácil às garrafas armazenadas, poderá puxar as prateleiras para fora em um terço. As prateleiras possuem um encosto para prevenir que sejam puxadas demasiado para fora.

- ▶ Certifique-se de que a porta está suficientemente aberta quando puxar as prateleiras assentes sobre rodas para fora. Caso contrário, a vedação da porta pode ser danificada.

Proceda como se segue para retirar uma das prateleiras para fora das calhas (fig. 28, página 10):

- ▶ Puxe a prateleira (1) exatamente para a posição na qual se encontram os entalhes da prateleira, precisamente sobre os avanços (2) na parte interior do aparelho.
- ▶ Retire a prateleira.

Durante a inserção da prateleira, preste atenção para que os entalhes na prateleira encaixem por cima dos avanços (2).

### Verificar o nível da água (regulação da humidade)

- ▶ Verifique regularmente o nível da água no depósito (fig. 29 1, página 10) localizado sobre a prateleira superior.
- ▶ Se necessário, abasteça o depósito com  $\frac{3}{4}$  de água e volte a colocá-lo sobre a grelha da prateleira superior.  
Certifique-se de que o depósito da água está colocado de modo seguro sobre a grelha para que o mesmo não possa cair.

### Substituir o filtro de carvão ativado

Substitua o filtro de carvão ativado uma vez por ano por um filtro novo.

- ▶ Rode o filtro (fig. 30 1, página 10) em 90° no sentido dos ponteiros do relógio ou no sentido contrário e remova o filtro.



- Aplique o novo filtro.
- Rode o filtro em 90° para a direita ou para a esquerda até o mesmo engrenar com um clique.

## 8.4 O que fazer em caso de falha de corrente ou de ausência?

### Falha de corrente

As falhas de corrente temporárias não influenciam a temperatura interior de modo significativo enquanto não abrir a porta desnecessariamente.

Se houver uma falha de corrente durante um longo período de tempo, por favor, tome medidas correspondentes para proteger o conteúdo do seu aparelho.

### Breve ausência

- Deixe o aparelho em funcionamento quando estiver ausente durante um prazo inferior a 3 semanas.

### Ausência prolongada

- Se o aparelho não for utilizado durante vários meses, por favor, remova o conteúdo.
- Desligue o aparelho e desligue-o da rede.
- Limpe e seque o interior exaustivamente.
- Deixe a porta ligeiramente aberta para evitar cheiros e bolor.

## 8.5 Mudar o aparelho de local

- Remova o conteúdo.
- Fixe todas as prateleiras com fita adesiva.
- Enrosque totalmente os pés reguláveis em altura para que os mesmos não se partam durante a deslocação.
- Cole a porta com fita adesiva.
- Transporte o aparelho apenas numa posição vertical. Evite bascular o aparelho. Proteja o exterior do aparelho com um cobertor ou semelhante.

## 9 Resolução de falhas

Se não conseguir eliminar uma falha, entre em contacto com a assistência técnica (endereços, ver no verso).

Falha	Possível causa	Solução
O aparelho não funciona	Aparelho não ligado à corrente elétrica	Conetar o aparelho
	O aparelho está desligado	Ligar o aparelho
	Interruptor de proteção ou um fusível disparado	Ligar o interruptor de proteção, ligar ou substituir o fusível
Aparelho insuficientemente refrigerado	Temperatura não corretamente ajustada	Verificar a temperatura ajustada
	A temperatura ambiente poderá exigir uma temperatura mais elevada	Regular a temperatura mais alta
	A porta foi aberta frequentemente	Não abrir a porta mais do que o necessário
	A porta não foi corretamente fechada	Fechar corretamente a porta
	A vedação da porta não fecha de modo hermético	Controlar a vedação da porta, limpar ou substituir a mesma
O aparelho liga e desliga muitas vezes	A temperatura ambiente está acima da média.	Colocar o aparelho num local mais fresco
	Foram colocadas garrafas apenas há pouco tempo no aparelho	Deixe o aparelho funcionar ainda mais algum tempo até ele alcançar a temperatura ajustada.
	A porta foi aberta frequentemente	Não abrir a porta mais do que o necessário
	A porta não foi corretamente fechada	Fechar corretamente a porta
	A vedação da porta não fecha de modo hermético	Controlar a vedação da porta, limpar ou substituir a mesma

Falha	Possível causa	Solução
A luz não funciona	Aparelho não ligado à corrente elétrica	Conetar o aparelho
	Interruptor de proteção ou um fusível disparado	Ligar o interruptor de proteção, ligar ou substituir o fusível
	A luz não foi desligada através do painel de controlo	Ligar a luz
O aparelho vibra	O aparelho não foi corretamente alinhado	Alinhar o aparelho na horizontal com os pés reguláveis em altura
O aparelho faz demasiado ruído	Provavelmente, os ruídos são a consequência do agente de refrigeração, o que é normal. A cada final de ciclo ouvem-se ruídos que são consequência do fluxo do agente de refrigeração. A contração e expansão das paredes interiores no caso de oscilações de temperatura pode provocar ruídos tipo estalidos e rangidos.	
	O aparelho não foi corretamente alinhado	Alinhar o aparelho na horizontal com os pés reguláveis em altura
A porta não fecha corretamente	O aparelho não foi corretamente alinhado	Alinhar o aparelho na horizontal com os pés reguláveis em altura
	O batente da porta não foi corretamente invertido	Verificar o batente da porta e inverter corretamente
	A vedação da porta está suja	Limpar a vedação da porta
	As prateleiras não estão corretamente montadas	Controlar as prateleiras e montá-las corretamente
O monitor LED apresenta E1, E2 ou E7.	O sensor de temperatura para a temperatura do ar no interior do aparelho comunica um erro	A reparação apenas pode ser realizada por um serviço de assistência técnica autorizado.

## 10 Conservar e limpar o aparelho



### **PRECAUÇÃO!**

Antes de cada limpeza e manutenção, retire a ficha da tomada.



### **NOTA!**

- Nunca limpe o aparelho debaixo de água corrente nem dentro de água de enxaguamento. Não utilize produtos de limpeza abrasivos ou objetos duros para a limpeza, uma vez que podem danificar o aparelho.
- Certifique-se que as aberturas de ventilação e exaustão do aparelho estão livres de sujidade, para que o calor extraído do interior possa ser e o aparelho não seja danificado.

Para uma limpeza melhor, todas as prateleiras podem ser removidas, ver capítulo “Prateleiras” na página 272.

- Desligue o aparelho e remova a ficha da tomada.
- Limpe o interior com água quente e uma solução de bicarbonato de sódio. A solução deve ser composta de aprox. 2 colheres de sopa de bicarbonato de sódio e meio litro de água.
- Limpe as prateleiras com uma solução saponácea suave.
- Limpe o painel de controlo apenas com um pano ligeiramente humedecido.
- Lave o exterior do aparelho com água morna e um sabão líquido suave. Em seguida, limpe o mesmo com água limpa e seque as superfícies com um pano.

## 11 Garantia

É válido o prazo de garantia legal. Se o produto estiver com defeito, por favor, dirija-se ao seu revendedor ou à representação do fabricante no seu país (endereços, ver verso do manual).

Para fins de reparação ou de garantia, terá de enviar os seguintes documentos em conjunto:

- uma cópia da factura com a data de aquisição,
- um motivo de reclamação ou uma descrição da falha.

## 12 Eliminação

- Sempre que possível, coloque o material de embalagem no respectivo contentor de reciclagem.



Para colocar o aparelho definitivamente fora de funcionamento, por favor, informe-se junto do centro de reciclagem mais próximo ou revendedor sobre as disposições de eliminação aplicáveis.

## 13 Dados técnicos

	<b>S17G</b>	<b>S24G</b>	<b>S46G</b>
Âmbito de temperatura:	+5 °C a + 22 °C		
Categoria:	2		
Classe de eficiência energética:	A	B	A
Consumo de energia:	138 kWh/ano	190 kWh/ano	145 kWh/ano
Classe climática:	ST (temperatura ambiente: +16 °C a +38 °C)		
Emissões acústicas:	45 dBA	44 dBA	45 dBA
Dimensões L x P x A em mm (incl. punho):	295 x 615 x 820	590 x 608 x 455	595 x 615 x 820
Capacidade (garrafas standard do tipo Bordeaux):	17	24	46
Peso líquido	29 kg	27 kg	50 kg

	<b>S118G</b>	<b>ST198D</b>
Âmbito de temperatura:	+5 °C a + 22 °C	
Categoria:	2	
Classe de eficiência energética:	B	A+
Consumo de energia:	225 kWh/ano	135 kWh/ano
Classe climática:	ST (temperatura ambiente: +16 °C a +38 °C)	
Emissões acústicas:	46 dBA	46 dBA
Dimensões L x P x A em mm (incl. punho):	595 x 615 x 1810	595 x 615 x 1810
Capacidade (garrafas standard do tipo Bordeaux):	118	198
Peso	94 kg	63 kg

Encontra informações sobre as versões dos países na adenda.

Прочтите данную инструкцию перед вводом в эксплуатацию и сохраните ее. В случае передачи продукта передайте инструкцию следующему пользователю.

## Оглавление

1	Пояснение символов . . . . .	280
2	Указания по технике безопасности. . . . .	280
3	Объем поставки . . . . .	283
4	Принадлежности . . . . .	283
5	Использование по назначению. . . . .	284
6	Техническое описание. . . . .	284
7	Установка и подключение прибора . . . . .	288
8	Использование прибора . . . . .	292
9	Устранение неисправностей. . . . .	300
10	Уход и очистка прибора. . . . .	302
11	Гарантия . . . . .	303
12	Утилизация. . . . .	303
13	Технические данные . . . . .	304

# 1 Пояснение символов

**ПРЕДУПРЕЖДЕНИЕ!**

**Указания по технике безопасности:** Несоблюдение может привести к смертельному исходу или тяжелым травмам.

**ОСТОРОЖНО!**

**Указания по технике безопасности:** Несоблюдение может привести к травмам.

**ВНИМАНИЕ!**

Несоблюдение может привести к повреждениям и нарушить работу продукта.

**УКАЗАНИЕ**

Дополнительная информация по управлению продуктом.

➤ **Действие:** Этот символ указывает на то, что Вы должны выполнить определенное действие. Требуемые действия описываются шаг за шагом.

✓ Этот символ описывает результат действия.

**Рис. 1 5, стр. 3:** Данное указание обращает Ваше внимание на рисунок, в данном примере на «позицию 5 на рисунке 1 на странице 3».

## 2 Указания по технике безопасности

Изготовитель не несет никакой ответственности за ущерб в следующих случаях:

- Ошибки монтажа или подключения
- Повреждения продукта из-за механических воздействий и перенапряжений
- Изменения в продукте, выполненные без однозначного разрешения изготовителя
- Использование в целях, отличных от указанных в данной инструкции



## 2.1 Общая безопасность



### ПРЕДУПРЕЖДЕНИЕ!

- Перед вводом прибора в эксплуатацию убедитесь в том, что рабочее напряжение идентично напряжению сети (см. заводскую табличку).
- Запрещается вводить прибор в работу, если он имеет видимые повреждения,
- Ремонт данного прибора разрешается выполнять только специалистам. Неправильно выполненный ремонт может приводить к серьезным опасностям. При необходимости ремонта обратитесь в сервисный центр.
- Этот прибор может использоваться детьми с 8-ми лет и старше, а также лицами с ограниченными физическими, сенсорными и умственными способностями или при недостатке необходимого опыта и/или знаний только под присмотром или после прохождения инструктажа по безопасному использованию прибора, если они поняли опасности, которые при этом могут возникнуть.
- **Электроприборы не являются детскими игрушками!** Поэтому используйте прибор в недоступном для детей месте.
- За детьми необходимо постоянно следить, чтобы не допустить их игры с прибором.
- Храните ключи в недоступном для детей месте.
- В случае повреждения питающего кабеля данного прибора он - во избежание опасностей - должен быть заменен изготовителем, сервисным центром или имеющим аналогичную квалификацию персоналом.
- Не храните в приборе взрывоопасные субстанции, например, аэрозольные баллоны с горючими газами-вытеснителями.



### ОСТОРОЖНО!

- Отсоединяйте прибор от сети
  - перед каждой чисткой и уходом
  - если Вы не будете использовать его длительное время

- Прибор рекомендуется транспортировать и устанавливать вдвоем. Иначе можно получить травмы спины или иные травмы.
- Не устанавливайте прибор в местах с прямыми солнечными лучами или сильным выделением тепла (радиаторы отопления, печи).

**ВНИМАНИЕ!**

- Не вытаскивайте штекер из розетки за питающий кабель.
- Не используйте принадлежности, не рекомендованные изготовителем. Это может приводить к травмам и повреждениям.

## 2.2 Техника безопасности при работе прибора

**ПРЕДУПРЕЖДЕНИЕ!**

- Не используйте прибор в помещениях, в которых хранятся огнеопасные материалы или образуются горючие газы. Искры от двигателя могут привести к их возгоранию.

**ОСТОРОЖНО!**

- Не пользуйтесь прибором с влажными руками.

**ВНИМАНИЕ!**

- Прибор разрешается использовать только в помещениях, но ни в коем случае под открытым небом.
- Не подвергайте прибор действию влаги.
- При использовании прибора держите детей и домашних животных на безопасном расстоянии от него.
- Внутри холодильника запрещается использовать какие-либо электрические приборы.

### 3 Объем поставки

- Винный шкаф
- Емкость для воды (только S17G, S24G, S46G, S118G)
- Ключи (только S17G, S46G, S118G, ST198D)
- Комплект этикеток (только S17G, S46G, S118G, ST198D)
- Дверной шарнир (левая сторона)
- Инструкция по эксплуатации

### 4 Принадлежности

Наименование	Арт. №		
	S17G	S24G	S46G
Полка для хранения	9103540117	–	9103540118
Презентационная полка (наклонная)	–	–	9103540121
Комплект этикеток	9103540116	–	9103540116
Фильтр из активированного угля	9103500156	–	9103500156

Наименование	Арт. №	
	S118G	ST198D
Полка для хранения	9103540119	9103540120
Презентационная полка (наклонная)	9103540121	–
Комплект этикеток	9103540116	9103540116
Фильтр из активированного угля	9103500156	9103500156
Сервисный ящик	9103540068	9103540068

## 5 Использование по назначению

Прибор представляет собой винный шкаф. Он предназначен исключительно для хранения вина.

## 6 Техническое описание

Винный шкаф предлагается в пяти исполнениях:

- **S17G:**  
с вместимостью до 17 стандартных бутылок специальной формы для бордо
- **S24G:**  
с вместимостью до 24 стандартных бутылок специальной формы для бордо
- **S46G:**  
с вместимостью до 46 стандартных бутылок специальной формы для бордо
- **S118G:**  
с вместимостью до 118 стандартных бутылок специальной формы для бордо
- **ST198D:**  
с вместимостью до 198 стандартных бутылок специальной формы для бордо

**S17G, S24G, S46G и S118G:** В заводской комплектации оснащены полками.

**S17G, S46G и S118G:** Вы можете повысить вместимость, используя усиленные полки для хранения, предлагаемые в качестве принадлежностей.

**ST198D:** В заводской комплектации оснащены усиленными полками для хранения.

Сведения о хранении бутылок приведены в гл. «Хранение бутылок» на стр. 292.

**S24G** имеет одну регулируемую температурную зону.

**S17G, S46G, S118G** и **ST198D** имеют две отдельно регулируемые температурные зоны. Для достижения и поддержания настроенной температуры температурные зоны автоматически охлаждаются или нагреваются.

Сенсорными кнопками можно регулировать температуру с шагом 1 °C или 1 °F.

Прибор имеет следующее оснащение:

- Сенсорные кнопки: легкого касания достаточно для выбора требуемой функции
- Автоматическое оттаивание
- Дверца, непроницаемая для УФ-излучения
- **S17G, S46G, S118G** и **ST198D**: Фильтр с активированным углем для улучшения температурно-влажностного режима камеры
- Вентилятор для поддержания постоянного температурно-влажностного режима, аналогичного винному погребу (Dynamic Cooling Mode)
- **S17G, S46G** и **S118G**: запираемая стеклянная дверца со сменным ограничителем  
**S24G**: стеклянная дверца со сменным ограничителем  
**ST198D**: запираемая дверца со сменным ограничителем
- **S17G, S46G** и **S118G**: сменная декоративная пленка для стеклянной дверцы
- Выдвижные полки для хранения бутылок
- Шабатный режим
- Внутреннее светодиодной освещение с двумя режимами работы
- Функция запоминания температуры: настроенная температура сохраняется в памяти даже при выключенном приборе.
- Контроль температуры: звучит предупреждающий сигнал и мигает индикатор температуры, если внутренняя температура зоны значительно отличается от установленной температуры







**Общий вид (S17G, S46G, S118G, ST198D)**

№ на рис. <b>1</b> , стр. 3	Наименование
1	Верхняя температурная зона
2	Панель управления
3	Перегородка холодильной камеры
4	Нижняя температурная зона
5	Замок
6	Вентиляционные щели
7	Регулируемые по высоте ножки





**Общий вид (S24G)**

№ на рис. <b>2</b> , стр. 3	Наименование
1	Панель управления
2	Холодильная камера
3	<b>ST198D:</b> Замок
4	<b>ST198D:</b> Вентиляционные щели
5	<b>ST198D:</b> Регулируемые по высоте ножки

**Органы управления (S17G, S46G, S118G, ST198D)**

№ на рис. <b>3</b> , стр. 4	Символ	Описание
1		Выключатель
2		Увеличивает настроенную температуру верхней температурной зоны на 1 °C или 1 °F
3		Уменьшает настроенную температуру верхней температурной зоны на 1 °C или 1 °F
4		Дисплей показывает текущую температуру верхней температурной зоны
5		Дисплей показывает текущую температуру нижней температурной зоны
6		Увеличивает настроенную температуру нижней температурной зоны на 1 °C или 1 °F
7		Уменьшает настроенную температуру нижней температурной зоны на 1 °C или 1 °F
8		Включает или выключает внутреннее освещение

**Органы управления (S24G)**

№ на рис. <b>4</b> , стр. 4	Символ	Описание
1		Выключатель
2		Включает или выключает внутреннее освещение
3		Дисплей показывает текущую температуру
4		Увеличивает настроенную температуру на 1 °C или 1 °F
5		Уменьшает настроенную температуру на 1 °C или 1 °F

## 7 Установка и подключение прибора

### 7.1 Указания по установке прибора

**S17G, S46G, S118G и ST198D** могут быть расположены отдельно стоящими.

При выборе места установки соблюдайте следующие указания:

- Окружающая температура должна находиться в пределах климатического класса, который указан для Вашей страны в дополнительной брошюре «Версии для различных стран». В противном случае может не достигаться или не поддерживаться на постоянном уровне установленная температура камеры. Это может происходить и при значительных колебаниях окружающей температуры.
- Прибор следует устанавливать в наиболее холодной части помещения, в стороне от источников тепла (плит, обогревателей, радиаторов).
- Место установки должно быть сухим.
- Прибор запрещается подвергать действию прямых солнечных лучей. Они могут вредно действовать на акриловое покрытие и приводить к повышенному расходу электроэнергии.
- При размещении прибора на полу убедитесь в том, что пол ровный и достаточно крепок, чтобы выдержать полностью загруженный прибор.
- Должна обеспечиваться достаточная вентиляция прибора. Запрещается перекрывать вентиляционные щели на лицевой стороне прибора.
- Соблюдайте указания по присоединению к электрической сети, см. гл. «Указания по присоединению к электрической сети» на стр. 291.
- Перед установкой удалите всю внешнюю и внутреннюю упаковку.
- Выполните выверку прибора по горизонтали с помощью регулируемых по высоте ножек.



## 7.2 Указания по встраиванию прибора



### **ВНИМАНИЕ!**

- При встраивании прибора следите за тем, чтобы не были перекрыты вентиляционные прорезы. Перекрытые вентиляционные прорезы ведут к увеличению потребления электроэнергии и могут приводить к повреждениям прибора.
- При вдвигании прибора следите за тем, чтобы не сдавить токоведущий кабель.

**S17G** и **S46G** могут быть встроены на кухне под рабочей поверхностью.

**S24G**, **S118G** и **ST198D** могут быть встроены в кухонный шкаф.

### Встраивание **S 17G** и **S 46G** (рис. 20, стр. 6)

► Учитывайте монтажные размеры (в мм):

	Ширина	Глубина	Высота
<b>S17G</b>	300	мин. 575	822 – 892
<b>S46G</b>	600	мин. 575	822 – 892

► При использовании плинтуса:

Убедитесь в том, что в плинтусе имеются вентиляционные отверстия с поперечным сечением не менее 300 см<sup>2</sup>.

### Встраивание **S118G** и **ST198D**

► Учитывайте монтажные размеры (в мм):

	Ширина	Глубина	Высота
<b>S118G</b>	600	мин. 575	1815
<b>ST198D</b>	600	мин. 575	1815

### Встраивание **S24G** (рис. 21, стр. 7)

► Учитывайте монтажные размеры (в мм):

	Ширина	Глубина	Высота
<b>S24G</b>	мин. 560	мин. 550	450

- Создаваемое прибором тепло должно отводиться через вентиляционную шахту, расположенную на задней стороне.
- Вентиляционная шахта должна иметь поперечное сечение не менее 200 см<sup>2</sup>.
- Входящие в комплект поставки пластиковые уплотнения устанавливаются в целях уплотнения справа и слева между прибором и кухонным шкафом.

### 7.3 Смена ограничителя двери

Вы можете изменить упор дверцы так, чтобы дверца открывалась влево, а не вправо.

#### **S17G и S46G**

- Смените упор дверцы, как описано на рис. **5**, стр. 4 до рис. **11**, стр. 5.
- Установите ручку дверцы на другой стороне, как описано на рис. **18**, стр. 6 до рис. **19**, стр. 6.

#### **S118G**

- Смените упор дверцы, как описано на рис. **12**, стр. 5 до рис. **15**, стр. 5.
- Установите ручку дверцы на другой стороне, как описано на рис. **18**, стр. 6 до рис. **19**, стр. 6.

#### **ST198D**

- Смените упор дверцы, как описано на рис. **12**, стр. 5 до рис. **15**, стр. 5.  
При этом поверните дверцу на 180°.
- Установите запорный магнит на противоположной стороне.

#### **S24G**

- Смените упор дверцы, как описано на рис. **16**, стр. 6 до рис. **17**, стр. 6.  
При этом поверните дверцу на 180°.

## 7.4 Указания по присоединению к электрической сети



### **ВНИМАНИЕ!**

Перед подключением прибора к электрической сети после транспортировки дайте ему постоять вертикально около 2 часов.

Несоблюдение этого может привести к неисправностям в системе охлаждения.

При подключении прибора соблюдайте следующие указания:

- Присоедините прибор к цепи тока, защищенной предохранителем на силу тока 15 А.
- Сравните значения напряжения, указанные на заводской табличке, с характеристиками имеющегося источника питания.
- Если Вы используете удлинитель, то он должен быть допущен для характеристик, соответствующих прибору, см. гл. «Технические данные» на стр. 304.
- Не используйте удлинители или удлинительные штепсельные розетки, которые могут быть выключены выключателем.
- Кабель должен быть зафиксирован за прибором; он не должен свободно лежать или висеть.

## 8 Использование прибора

### 8.1 Хранение бутылок

**ВНИМАНИЕ!**

Обязательно используйте усиленные полки для хранения (принадлежность), если хотите укладывать бутылки друг на друга.

Указания по использованию:

- Храните только вино в запечатанных бутылках.
- Не нагружайте прибор сверх нормы.
- На рис. **22**, стр. 7 показаны примеры хранения бутылок.
- Не закрывайте полки алюминиевой фольгой или другими материалами, которые будут мешать циркуляции воздуха.
- Если прибор будет пустым в течение длительного времени, следует отключить его от электросети и тщательно очистить. Оставьте дверцу приоткрытой, чтобы обеспечить циркуляцию воздуха и избежать образования конденсата, плесени и запахов.
- После отказа электропитания или если прибор был выключен, необходимо подождать 3 - 5 минут, прежде чем снова включить прибор.

Возможны следующие варианты:













- **S17G**
  - с полками (рис. **23** А, стр. 8)
  - с полками для хранения (принадлежность) (рис. **23** В, стр. 8)
- **S24G**
  - с 3 полками (рис. **24** А, стр. 8)
  - с 2 полками (рис. **24** В, стр. 8)
- **S46G**
  - с полками (рис. **25** А, стр. 8)
  - с полками для хранения (принадлежность) (рис. **25** В, стр. 8)
- **S118G**
  - с полками (рис. **26** А, стр. 9)
  - с полками для хранения (принадлежность) (рис. **26** В, стр. 9)
- **ST198D**: (рис. **27**, стр. 9)

## 8.2 Советы по энергосбережению

- Не открывайте прибор чаще, чем это действительно необходимо.
- Не оставляйте дверцу открытой дольше, чем это действительно необходимо.
- Регулярно очищайте конденсатор от пыли и загрязнений.

## 8.3 Использование прибора

### Краткая инструкция

Функция	Касание кнопок
Включение прибора	 > 5 с
Выключение прибора	 > 5 с
Отмена блокировки кнопок	 +  > 5 с
Смена единицы измерения (°C / °F)	 > 5 с
Показ настроенной температуры соответствующей температурной зоны	 или  < 1 с
Увеличение температуры в соответствующей температурной зоне на 1 °C или 1 °F	 < 1 с
Уменьшение температуры в соответствующей температурной зоне на 1 °C или 1 °F	 < 1 с
Выключение вентилятора (Silent Mode)	 > 5 с
Включение вентилятора (Dynamic Cooling)	 > 5 с
Включение или выключение внутреннего освещения	 < 1 с

## S118G, ST198D: Блокировка кнопок

Если кнопка не касалась в течение 2 минут, то автоматически активируется блокировка кнопок.

- ▶ Для отмены блокировки кнопок коснитесь кнопку  $\frac{+}{\Delta}$  и  $\frac{-}{\nabla}$  не менее чем на 5 секунд.

## Настройка единицы измерения (°C или °F)

Вы можете выбрать, должна ли температура указываться в градусах Цельсия или Фаренгейта.

- ▶ Для этого коснитесь кнопки  $\frac{\circ}{\text{C}}$  на 5 секунд.
- ✓ Единица измерения изменяется, на дисплее указывается температура в другой единице измерения.

## Настройка температуры

**S24G** имеет одну регулируемую температурную зону. Температуру можно настроить в диапазоне от 5 °C до 22 °C (от 41 °F до 72 °F).

**S17G, S46G, S118G** und **ST198G** имеют две отдельно регулируемые температурные зоны. Температуру обеих зон можно настроить в диапазоне от 5 °C до 22 °C (от 41 °F до 72 °F).

**Нижняя** температурная зона  $\blacksquare$  при настройке температуры от 13 °C до 22 °C (от 55 °F до 72 °F) идеально подходит для хранения белых и красных вин.

**Верхняя** температурная зона  $\square$  при настройке температуры в диапазоне от 5 °C до 13 °C (от 40 °F до 55 °F) подходит для хранения игристых и белых вин.



### УКАЗАНИЕ

- Температура **нижней** температурной зоны  $\blacksquare$  всегда должна быть равна или больше температуры **верхней** температурной зоны  $\square$ .
- Для оптимальной работы прибора разность температур в обеих зонах должна составлять не менее 4 °C.

- Для настройки температуры коснитесь соответствующих клавиш  $\uparrow$  или  $\downarrow$ .
- ✓ Во время настройки мигает дисплей.
- ✓ После того, как Вы настроили температуру, на дисплее указывается мгновенная внутренняя температура соответствующей температурной зоны.

**УКАЗАНИЕ**

При первом использовании и после длительных перерывов в работе внутренняя температура может отличаться от настроенной температуры.

До тех пор мигает индикатор температуры.

Когда через некоторое время достигается настроенная температура, то индикатор температуры начинает светиться непрерывно.

**Контроль настроенной температуры**

Вы можете показать настроенную температуру:

- Коротко коснитесь кнопки  $\uparrow$  или  $\downarrow$ .
- ✓ Настроенная температура появляется на 5 минут на дисплее. После этого дисплей снова показывает текущую внутреннюю температуру.

**УКАЗАНИЕ**

В случае исчезновения напряжения (отключение электросети, замена выключателя) прибор сохраняет в памяти ранее выполненные настройки температуры.

**Контроль температуры**

Звучит предупреждающий сигнал и мигает индикатор температуры:

- если внутренняя температура зоны более чем на 5 °C отличается от установленной температуры
- если имелся длительный перерыв электропитания
- если дверца не была плотно закрыта
- если дверца открыта более 60 секунд

Благодаря этому температура не может незаметно упасть или вырасти настолько, чтобы это повлияло на качество вина.

Когда прибор достигает настроенной температуры, сигнал отключается, а индикатор температуры перестает мигать.



Досрочно выключить предупреждающий сигнал можно следующим образом:

- ▶ Коротко коснитесь кнопки .
- ✓ Индикатор температуры мигает до тех пор, пока не будет достигнута настроенная температура. После этого индикация светится непрерывно и указывает на то, что система сигнализации снова активна.



### Использование шабатного режима

В этом режиме деактивированы дисплей, внутреннее освещение и предупреждающий сигнал контроля температуры. Охлаждение работает в обычном режиме.

Включение шабатного режима выполняется следующим образом:

- ▶ Одновременно коснитесь кнопок  и  не менее чем на 5 секунд.
- ✓ Индикатор температуры мигает 4 раза. Шабатный режим активирован. Шабатный режим отключается автоматически через 96 часов.

Выключение шабатного режима выполняется следующим образом:

- ▶ Одновременно коснитесь кнопок  и  не менее чем на 5 секунд.
- ✓ Индикатор температуры мигает 4 раза. Шабатный режим деактивирован. Дисплей, внутреннее освещение и предупреждающий сигнал контроля температуры активированы.

### Регулировка внутреннего светодиодного освещения

Прибор имеет два различных режима освещения:

- Стандартный режим: внутреннее освещение включается при открытии двери.
- Витринный режим: внутреннее освещение горит непрерывно.

Переключение между стандартным и витринным режимом выполняется следующим образом:

- ▶ Коротко коснитесь кнопки .



## Переключение режима вентилятора (Dynamic Cooling Mode / Silent Mode)

Обычно вентилятор включается (Dynamic Cooling Mode), чтобы обеспечить внутри температурной зоны гомогенный температурно-влажностный режим. Для регулирования влажности и температуры вентилятор запускается автоматически. Вентилятор можно отключить (Silent Mode), когда достигнута настроенная температура.

Вентилятор включается следующим образом (Dynamic Cooling Mode):

- Длительно коснитесь кнопки  $\nabla$  (> 5 секунд).
- ✓ Звучит 5 акустических сигналов.  
Вентилятор включен (Dynamic Cooling Mode).

Вентилятор выключается следующим образом (Silent Mode):

- Длительно коснитесь кнопки  $\Delta$  (> 5 секунд).
- ✓ Звучит 3 акустических сигнала.  
Вентилятор выключен (Silent Mode).

## Полки

Чтобы получить доступ к бутылкам в холодильнике выдвиньте полки примерно на одну треть. Полки оснащены упором, чтобы избежать их слишком сильного выдвижения.

- Убедитесь в том, что дверца широко открыта, когда Вы вытягиваете установленные на роликах полки. В противном случае может быть повреждено уплотнение дверцы.

При снятии полки из направляющих соблюдайте следующий порядок действий (рис. **28**, стр. 10):

- Вытаскивайте полку (1) точно в том положении, в котором вырезы полки находятся точно над выступами (2) на внутренней стороне прибора.
- Вытащите полку.

При укладывании полки следите за тем, чтобы вырезки в полки совпали с выступами (2).

### Контроль уровня воды (регулировка влажности)

- Регулярно проверяйте уровень в баке для воды (рис. 29 1, стр. 10) на верхней полке.
- При необходимости, заполните бак на  $\frac{3}{4}$  водой и установите его на место на решетку верхней полки.  
Убедитесь в том, что бак для воды надежно стоит на решетке и не может опрокинуться.

### Замена фильтра с активированным углем

Заменяйте фильтр с активированным углем один раз в год.

- Поверните фильтр (рис. 30 1, стр. 10) на  $90^\circ$  по часовой стрелке или против часовой стрелки и вытащите его.
- Установите новый фильтр.
- Поверните фильтр на  $90^\circ$  по часовой стрелке или против часовой стрелки, чтобы он зафиксировался с характерным щелчком.

## 8.4 Что делать при отказе электропитания или в случае отпуска?

### Отказ электропитания

Короткие отказы электропитания не особо влияют на внутреннюю температуру, если свести к минимуму количество открываний дверцы.

Если электропитание будет отсутствовать в течение более длительного периода времени, то Вы должны принять необходимые меры, чтобы защитить содержимое прибора.

### Кратковременное отсутствие

- Оставляйте прибор работающим, если Ваш отпуск длится менее 3-х недель.

### Длительное отсутствие

- Если холодильник не будет использоваться в течение нескольких месяцев, уберите из него все содержимое.
- Выключите прибор и отсоедините его от сети.
- Очистите и просушите камеру.
- Для предотвращения появления запаха и плесени оставьте дверцу слегка открытой.

## 8.5 Перемещение прибора

- Уберите все содержимое из холодильника.
- Закрепите клейкой лентой все полки.
- Полностью вверните регулируемые по высоте ножки, чтобы предотвратить их повреждения при перемещении.
- Закрепите дверцу клейкой лентой.
- Переносите прибор только в вертикальном положении. Не допускайте наклона прибора. Защитите прибор с внешней стороны одеялом или чем-то аналогичным.

## 9 Устранение неисправностей

Если Вы не можете самостоятельно устранить неисправность, то обратитесь в сервисный центр (адреса указаны на обороте).

Неисправность	Возможная причина	Устранение
Прибор не работает	Прибор не присоединен к электрической сети	Присоединить прибор
	Прибор выключен	Включить прибор
	Сработал защитный автомат или предохранитель	Включить защитный автомат, включить или заменить предохранитель.
Прибор недостаточно холодный	Неправильно настроена температура	Проверить настроенную температуру
	Окружающая температура может требовать настройки более высокой температуры	Настроить более высокую температуру
	Дверца часто открывалась	Не открывать дверцу чаще необходимого
	Дверца была закрыта неправильно	Правильно закрыть дверцу
	Уплотнение дверцы не закрывается герметично	Проверить уплотнение дверцы, очистить или заменить
Прибор часто включается и выключается	Температура в помещении значительно выше нормальной.	Установить прибор в более прохладном месте
	В холодильник недавно были загружены новые бутылки	Оставьте прибор работать еще некоторое время, пока не будет достигнута настроенная температура.
	Дверца часто открывалась	Не открывать дверцу чаще необходимого
	Дверца была закрыта неправильно	Правильно закрыть дверцу
	Уплотнение дверцы не закрывается герметично	Проверить уплотнение дверцы, очистить или заменить

Неисправность	Возможная причина	Устранение
Освещение не работает	Прибор не присоединен к электрической сети	Присоединить прибор
	Сработал защитный автомат или предохранитель	Включить защитный автомат, включить или заменить предохранитель.
	Освещение было выключено с панели управления	Включить освещение
Прибор вибрирует	Прибор не выверен должным образом	Выполнить выверку прибора по горизонтали с помощью регулируемых по высоте ножек
Прибор издает слишком громкий шум	Шум может быть вызван потоком хладагента, что является нормой. В конце каждого цикла Вы слышите шум, вызываемый потоком хладагента. Сжатие и расширение внутренних стенок при колебаниях температуры может привести к хлопкам и шумам	
	Прибор не выверен должным образом	Выполнить выверку прибора по горизонтали с помощью регулируемых по высоте ножек
Дверца не закрывается должным образом	Прибор не выверен должным образом	Выполнить выверку прибора по горизонтали с помощью регулируемых по высоте ножек
	Упор дверцы был заменен неверно	Проверить упор дверцы и переставить его правильно
	Загрязнено уплотнение дверцы	Очистить уплотнение дверцы
	Полки установлены неправильно	Проверить полки и установить их правильно
На светодиодном дисплее появляется E1, E2 или E7.	Датчик температуры воздуха в камере прибора сигнализирует ошибку	Ремонт разрешается выполнять только авторизованному сервисному центру.

## 10 Уход и очистка прибора



### **ОСТОРОЖНО!**

Перед каждой чисткой и уходом вытягивайте сетевую вилку из розетки.



### **ВНИМАНИЕ!**

- Категорически запрещается чистить прибор под струей воды или в посудомоечной машине. Не используйте для чистки абразивные чистящие средства или острые предметы, т. к. они могут привести к повреждениям прибора.
- Убедитесь в том, что приточно-вытяжные вентиляционные отверстия очищены от загрязнений, чтобы можно было отвести отобранное от камеры тепло и предотвратить опасность повреждения прибора.

Для улучшения очистки все полки можно вынуть, см. гл. «Полки» на стр. 297.

- Выключите прибор и отсоедините его от розетки.
- Промойте камеру теплой водой и раствором соды. Раствор должен состоять примерно из двух столовых ложек соды и поллитра воды.
- Промойте полки слабым мыльным раствором.
- Очистите панель управления слегка влажной тряпкой
- Вымойте наружную сторону прибора теплой водой и нейтральным жидким мылом. Затем смойте чистой водой и протрите поверхности насухо тряпкой.

## 11 Гарантия

Действителен установленный законом срок гарантии. Если продукт неисправен, обратитесь в торговую организацию или в представительство изготовителя в Вашей стране (адреса см. на оборотной стороне инструкции).

В целях проведения ремонта или гарантийного обслуживания Вы должны также послать следующие документы:

- копию счета с датой покупки,
- причину рекламации или описание неисправности.

## 12 Утилизация

- По возможности, выкидывайте упаковочный материал в мусор, подлежащий вторичной переработке.



Если Вы окончательно выводите продукт из эксплуатации, то получите информацию в ближайшем центре по вторичной переработке или в торговой сети о соответствующих предписаниях по утилизации.

## 13 Технические данные

	<b>S17G</b>	<b>S24G</b>	<b>S46G</b>
Диапазон температур:	от +5 °С до 22 °С		
Категория:	2		
Класс энергоэффективности:	A	B	A
Потребление энергии:	138 кВт*ч/год	190 кВт*ч/год	145 кВт*ч/год
Климатический класс:	ST (температура окружающей среды: от +16 °С до +38 °С)		
Акустическая эмиссия:	45 дБА	44 дБА	45 дБА
Размеры Ш x Г x В в мм (с ручкой):	295 x 615 x 820	590 x 608 x 455	595 x 615 x 820
Вместимость (стандартные бутылки специальной формы для бордо):	17	24	46
Вес нетто	29 кг	27 кг	50 кг



	<b>S118G</b>	<b>ST198D</b>
Диапазон температур:	от +5 °С до 22 °С	
Категория:	2	
Класс энергоэффективности:	B	A+
Потребление энергии:	225 кВт*ч/год	135 кВт*ч/год
Климатический класс:	ST (температура окружающей среды: от +16 °С до +38 °С)	
Акустическая эмиссия:	46 дБА	46 дБА
Размеры Ш x Г x В в мм (с ручкой):	595 x 615 x 1810	595 x 615 x 1810
Вместимость (стандартные бутылки специальной формы для бордо):	118	198
Вес	94 кг	63 кг

Информация о версиях для различных стран приведена в дополнительной брошюре.

**Przed uruchomieniem urządzenia należy uważnie przeczytać niniejszą instrukcję. Instrukcję należy zachować. W razie przekazywania urządzenia należy ją udostępnić kolejnemu nabywcy.**

## Spis treści

1	Objaśnienie symboli . . . . .	307
2	Wskazówki bezpieczeństwa . . . . .	307
3	Zakres dostawy . . . . .	309
4	Akcesoria . . . . .	310
5	Użytkowanie zgodne z przeznaczeniem . . . . .	310
6	Opis techniczny . . . . .	311
7	Ustawianie i podłączanie urządzenia . . . . .	315
8	Eksploatacja urządzenia . . . . .	319
9	Usuwanie usterek . . . . .	326
10	Czyszczenie urządzenia . . . . .	328
11	Gwarancja . . . . .	328
12	Utylizacja . . . . .	329
13	Dane techniczne . . . . .	329

# 1 Objąśnienie symboli

**OSTRZEŻENIE!**

**Wskazówka dot. bezpieczeństwa:** Nieprzestrzeganie może prowadzić do śmierci lub ciężkich obrażeń ciała.

**OSTROŻNIE!**

**Wskazówka dot. bezpieczeństwa:** Nieprzestrzeganie może prowadzić do obrażeń ciała.

**UWAGA!**

Nieprzestrzeganie może prowadzić do powstania szkód materialnych i zakłóceń w działaniu produktu.

**WSKAZÓWKA**

Informacje uzupełniające dot. obsługi produktu.

➤ **Obsługa:** Ten symbol wskazuje, że użytkownik musi podjąć jakieś działanie. Wymagane działania zostały opisane krok po kroku.

✓ Ten symbol opisuje wynik działania.

**Rys. 1 5, strona 3:** Ten odnośnik wskazuje element na rysunku, w tym przypadku „Pozycję 5 na rysunku 1 na stronie 3”.

## 2 Wskazówki bezpieczeństwa

Producent nie odpowiada za szkody spowodowane:

- błędami powstałymi w trakcie montażu lub podłączenia
- uszkodzeniem produktu w sposób mechaniczny lub spowodowany przeciążeniami elektrycznymi
- zmianami dokonanyymi w produkcie bez wyraźnej zgody producenta
- użytkowaniem w celach innych niż opisane w niniejszej instrukcji

## 2.1 Ogólne bezpieczeństwo



### OSTRZEŻENIE!

- Przed uruchomieniem urządzenia sprawdzić, czy wartość napięcia roboczego i wartość napięcia sieciowego są takie same (zob. tabliczka znamionowa).
- Nie uruchamiać urządzenia, jeśli ma widoczne uszkodzenia.
- Napraw mogą dokonywać tylko odpowiednio wykwalifikowane osoby. Niefachowe naprawy mogą spowodować poważne niebezpieczeństwo.  
W celu przeprowadzenia naprawy należy zwrócić się do działu serwisowego.
- Dzieci od 8 roku życia i osoby o ograniczonych możliwościach fizycznych, sensorycznych lub intelektualnych oraz osoby niedysponujące stosowną wiedzą i doświadczeniem mogą użytkować to urządzenie jedynie pod nadzorem innej osoby bądź uzyskania od niej informacji dotyczących bezpiecznego użytkowania i wynikających z tego zagrożeń.
- **Urządzenia elektryczne nie są zabawkami dla dzieci!**  
Urządzenie powinno znajdować się poza zasięgiem dzieci.
- Należy dopilnować, by dzieci nie bawiły się urządzeniem.
- Klucze należy przechowywać poza zasięgiem dzieci.
- Gdy przewód przyłączeniowy ulegnie uszkodzeniu, musi zostać wymieniony przez producenta, jego serwis lub podobnie wykwalifikowaną osobę, aby uniknąć zagrożenia.
- W urządzeniu nie wolno przechowywać substancji wybuchowych, np. pojemników aerozolowych z gazem wytłaczającym.



### OSTROŻNIE!

- Urządzenie należy odłączyć od sieci
  - przed każdym czyszczeniem i konserwacją
  - gdy nie będzie używane przez długi czas
- Urządzenie powinno być transportowane i ustawiane przynajmniej przez dwie osoby. W przeciwnym razie może dojść do uszkodzenia pleców lub innych obrażeń.
- Nie stawiać urządzenia w miejscu z bezpośrednim oddziaływaniem promieni słonecznych lub silnie nagrzanym (grzejnik, piec).

**UWAGA!**

- Wtyczki nie wolno nigdy wyciągać z gniazdka, ciągnąc za przewód przyłączeniowy.
- Nie używać osprzętu niezalecanego przez producenta. Może to spowodować obrażenia ciała i szkody materialne.

## 2.2 Bezpieczeństwo podczas eksploatacji urządzenia

**OSTRZEŻENIE!**

- Nie używać urządzenia w pomieszczeniach, w których przechowywane są substancje łatwopalne lub w których doszło do wytworzenia się gazów zapalnych. Iskry pochodzące z silnika mogą spowodować ich zapłon.

**OSTROŻNIE!**

- Nie dotykać urządzenia mokrymi rękami.

**UWAGA!**

- Używać urządzenia wyłącznie w pomieszczeniach, nigdy na zewnątrz.
- Urządzenia nie wolno wystawiać na działanie wilgoci.
- Używać urządzenia w bezpiecznej odległości od dzieci i zwierząt.
- Do lodówki nie można wkładać żadnych urządzeń elektrycznych.

## 3 Zakres dostawy

- Piwnica na wino
- Zbiornik wody (tylko S17G, S24G, S46G, S118G)
- Klucz (tylko S17G, S46G, S118G, ST198D)
- Zestaw etykiet (tylko S17G, S46G, S118G, ST198D)
- Zawias drzwi (lewa strona)
- Instrukcja obsługi

## 4 Akcesoria

Nazwa	Numer produktu		
	S17G	S24G	S46G
Półka składowania	9103540117	–	9103540118
Półka prezentacyjna (pochylona)	–	–	9103540121
Zestaw etykiet	9103540116	–	9103540116
Filtr węglowy	9103500156	–	9103500156

Nazwa	Numer produktu	
	S118G	ST198D
Półka składowania	9103540119	9103540120
Półka prezentacyjna (pochylona)	9103540121	–
Zestaw etykiet	9103540116	9103540116
Filtr węglowy	9103500156	9103500156
Przegroda serwisowa	9103540068	9103540068

## 5 Użytkowanie zgodne z przeznaczeniem

To urządzenie jest piwnicą na wino. Jest ono przeznaczone wyłącznie do przechowywania wina.

## 6 Opis techniczny

Piwnica na wino jest dostępna w pięciu wersjach:

- **S17G:**  
o pojemności do 17 standardowych butelek typu Bordeaux
- **S24G:**  
o pojemności do 24 standardowych butelek typu Bordeaux
- **S46G:**  
o pojemności do 46 standardowych butelek typu Bordeaux
- **S118G:**  
o pojemności do 118 standardowych butelek typu Bordeaux
- **ST198D:**  
o pojemności do 198 standardowych butelek typu Bordeaux

**S17G, S24G, S46G i S118G:** Fabrycznie wyposażone w półki regałowe

**S17G, S46G i S118G:** Można zwiększyć pojemność przez zastosowanie dostępnych opcjonalnie wzmocnionych półek składowania.

**ST198D:** Fabrycznie wyposażone we wzmocnione półki składowania.

Dane dotyczące składowania butelek znajdują się w rozdz. „Składowanie butelek” na stronie 319.

**S24G** posiada jedną regulowaną strefę temperatury.

**S17G, S46G, S118G i ST198D** posiadają dwie osobno regulowane strefy temperatur. Strefy temperatur są automatycznie chłodzone lub nagrzewane, w celu osiągnięcia lub utrzymania ustawionej temperatury.

Za pomocą przycisków czujnikowych można ustawiać temperaturę w krokach co 1°C lub co 1°F.

Urządzenie wyposażone jest w:

- przyciski czujnikowe: Wystarczy lekkie dotknięcie, aby wybrać żądaną funkcję.
- automatyczne rozmrażanie
- drzwi nieprzepuszczające promieniowania UV
- **S17G, S46G, S118G i ST198D**: filtr z węglem aktywnym do poprawy powietrza wewnątrz chłodziarki
- wentylator do utrzymywania klimatu jak w piwnicy na wino (Dynamic Cooling Mode)
- **S17G, S46G i S118G**: zamykane na zamek szklane drzwi ze zmiennym mocowaniem zawiasów  
**S24G**: szklane drzwi ze zmiennym mocowaniem zawiasów  
**ST198D**: zamykane na zamek drzwi ze zmiennym mocowaniem zawiasów
- **S17G, S46G i S118G**: wymienna folia dekoracyjna dla szklanych drzwi
- wyjmowane półki do składowania butelek
- tryb Sabbath
- ledowe oświetlenie wewnętrzne z dwoma trybami pracy
- funkcje pamięci temperatury: Ustawiona temperatura jest utrzymywana także w wyłączonym urządzeniu.
- monitorowanie temperatury: Rozbrzmiewa dźwięk ostrzegawczy i miga wskaźnik temperatury, gdy temperatura wewnętrzna strefy znacznie różni się od wartości ustawionej.











**Przegląd (S17G, S46G, S118G, ST198D)**

Nr na rys. <b>1</b> , strona 3	Nazwa
1	Górna strefa temperatury
2	Panel sterowania
3	Rozdzielacz pomieszczenia chłodzenia
4	Dolna strefa temperatury
5	Zamek
6	Szczelina wentylacyjna
7	Nóżki z regulacją wysokości





**Przegląd (S24G)**

Nr na rys. <b>2</b> , strona 3	Nazwa
1	Panel sterowania
2	Pomieszczenie chłodzenia
3	<b>ST198D:</b> Zamek
4	<b>ST198D:</b> Szczelina wentylacyjna
5	<b>ST198D:</b> Nóżki z regulacją wysokości

**Elementy obsługi (S17G, S46G, S118G, ST198D)**

Nr na rys. 3, strona 4	Symbol	Opis
1		Włącznik/wyłącznik
2		Zwiększa ustawioną temperaturę górnej strefy o 1°C lub 1°F
3		Zmniejsza ustawioną temperaturę górnej strefy o 1°C lub 1°F
4		Na wyświetlaczu pojawia się aktualna temperatura górnej strefy temperatury
5		Na wyświetlaczu pojawia się aktualna temperatura dolnej strefy temperatury
6		Zwiększa ustawioną temperaturę dolnej strefy o 1°C lub 1°F
7		Zmniejsza ustawioną temperaturę dolnej strefy o 1°C lub 1°F
8		Włącza lub wyłącza oświetlenie wewnętrzne

**Elementy obsługi (S24G)**

Nr na rys. 4, strona 4	Symbol	Opis
1		Włącznik/wyłącznik
2		Włącza lub wyłącza oświetlenie wewnętrzne
3	-	Na wyświetlaczu pojawia się aktualna temperatura
4		Zwiększa ustawioną temperaturę o 1°C lub 1°F
5		Zmniejsza ustawioną temperaturę o 1°C lub 1°F

## 7 Ustawianie i podłączanie urządzenia

### 7.1 Wskazówki dotyczące ustawiania urządzenia

Modele **S17G**, **S46G**, **S118G** i **ST198D** mogą stać samodzielnie.

Przy wyborze miejsca ustawienia należy uwzględnić następujące wskazówki:

- Temperatura otoczenia powinna znajdować się w klasie klimatu, która podana jest dla danego kraju w skróście „Wersje krajowe”. W przeciwnym razie może się zdarzyć, że ustawione temperatury wnętrza nie będą mogły zostać osiągnięte lub utrzymane na stałym poziomie. Taki przypadek jest także możliwy w razie ekstremalnych wahań temperatury otoczenia.
- Urządzenie powinno znajdować się w najchłodniejszej części pomieszczenia, z dala od źródeł ciepła (piec, grzejnik, radiator).
- Miejsce ustawienia nie może być wilgotne lub mokre.
- To urządzenie nie można wystawiać na bezpośrednie działanie promieni słonecznych. Może to spowodować uszkodzenie powłoki akrylowej i zwiększenie zużycia prądu.
- Podłoże musi być proste i wystarczająco nośne, aby wytrzymało pod urządzeniem z pełnym załadunkiem.
- Urządzenie musi być wystarczająco wentylowane. Nie wolno zakrywać szczelin wentylacyjnych z przodu urządzenia.
- Podczas wykonywania podłączenia elektrycznego należy stosować się do odpowiednich wskazówek, patrz rozdz. „Wskazówki dot. podłączenia elektrycznego” na stronie 318.
- Przed ustawieniem usunąć wszystkie wewnętrzne i zewnętrzne materiały opakowaniowe.
- Wyregulować ustawienie urządzenia za pomocą regulowanych nóżek.

## 7.2 Wskazówki dotyczące montażu urządzenia



### **UWAGA!**

- Podczas montażu zwracać uwagę, aby nie doszło do zakrycia szczelin wentylacyjnych. Zakryte szczeliny wentylacyjne powodują zwiększenie zużycia prądu i mogą doprowadzić do uszkodzenia urządzenia.
- Podczas wsuwania urządzenia uważać, aby nie doszło do zakleszczenia przewodu zasilającego.

Modele **S17G** i **S46G** mogą zostać zamontowane pod blatem kuchennym.

Modele **S24G**, **S118G** i **ST198D** mogą zostać zamontowane w szafce kuchennej.

### **Montaż S 17G oraz S 46G (rys. 20, strona 6)**

- Należy uwzględnić wymiary montażowe (w mm):

	Szerokość	Głębokość	Wysokość
<b>S17G</b>	300	min. 575	822 – 892
<b>S46G</b>	600	min. 575	822 – 892

- W przypadku zastosowania listwy cokołowej:  
Upewnić się, czy w listwie cokołowej znajdują się otwory wentylacyjne o przekroju minimum 300 cm<sup>2</sup>.

### **Montaż S118G oraz ST198D**

- Należy uwzględnić wymiary montażowe (w mm):

	Szerokość	Głębokość	Wysokość
<b>S118G</b>	600	min. 575	1815
<b>ST198D</b>	600	min. 575	1815

## Montaż S24G (rys. 21, strona 7)

- Należy uwzględnić wymiary montażowe (w mm):

	Szerokość	Głębokość	Wysokość
<b>S24G</b>	min. 560	min. 550	450

- Wytwarzane przez urządzenie ciepło odlotowe musi być odprowadzane przez znajdujący się z tyłu szyb wentylacyjny.
- Szyb wentylacyjny musi mieć przekrój przynajmniej 200 cm<sup>2</sup>.
- Dostarczone uszczelki z tworzywa sztucznego są montowane do uszczelnienia z prawej i lewej strony pomiędzy urządzeniem a szafką kuchenną.

## 7.3 Zmiana położenia zawiasów

Istnieje możliwość zmiany położenia zawiasów, dzięki czemu drzwi będą się otwierały w lewo zamiast w prawo.

### S17G i S46G

- Zawiasy należy zmienić zgodnie z opisem w rys. 5, strona 4 do rys. 11, strona 5.
- Uchwyt drzwi należy zamontować po drugiej stronie zgodnie z opisem w rys. 18, strona 6 do rys. 19, strona 6.

### S118G

- Zawiasy należy zmienić zgodnie z opisem w rys. 12, strona 5 do rys. 15, strona 5.
- Uchwyt drzwi należy zamontować po drugiej stronie zgodnie z opisem w rys. 18, strona 6 do rys. 19, strona 6.

### ST198D

- Zawiasy należy zmienić zgodnie z opisem w rys. 12, strona 5 do rys. 15, strona 5.  
Należy przy tym obrócić drzwi o 180°.
- Zamontować magnes zamykający po przeciwnej stronie.

**S24G**

- Zawiasy należy zmienić zgodnie z opisem w rys. 16, strona 6 do rys. 17, strona 6.  
Należy przy tym obrócić drzwi o 180°.

**7.4 Wskazówki dot. podłączenia elektrycznego*****UWAGA!***

Należy pozostawić urządzenie po transporcie na co najmniej 2 godziny przed jego podłączeniem do zasilania prądem. W przeciwnym razie może dojść do zakłóceń układu chłodzenia.

Podczas podłączania urządzenia należy stosować się do następujących wskazówek:

- Podłączać urządzenie do obwodu prądowego, zabezpieczonego bezpiecznikiem 15 A.
- Należy porównać dane dotyczące napięcia na tabliczce znamionowej z dostępnym źródłem zasilania.
- Używany ewentualnie przewód przedłużający musi być dostosowany do wartości odpowiadających urządzeniu, patrz rozdz. „Dane techniczne” na stronie 329.
- Nie stosować przewodów przedłużających lub rozgałęźników, które mogą być wyłączane przełącznikiem.
- Przewód musi być zabezpieczony za urządzeniem i nie może leżeć lub wisieć bez ochrony.

## 8 Eksploatacja urządzenia

### 8.1 Składowanie butelek

**UWAGA!**

W przypadku składowania butelek należy koniecznie stosować wzmocnione półki składowania.

Wskazówki dotyczące używania:

- Składkować tylko wino w jeszcze zakorkowanych butelkach.
- Nie umieszczać w urządzeniu nadmiernej ilości butelek.
- Na rys. 22, strona 7 przedstawione są przykłady składowania butelek.
- Nie zakrywać półek folią aluminiową lub innymi przedmiotami, ponieważ spowoduje to zakłócenie cyrkulacji powietrza.
- Jeśli urządzenie będzie przez dłuższy czas stało puste, odłączyć je od sieci i dokładnie wyczyścić. Pozostawić drzwi lekko uchylone, aby umożliwić cyrkulację powietrza i zapobiec w ten sposób powstawaniu kondensatu, pleśni i nieprzyjemnych zapachów.
- Po awarii prądu lub gdy urządzenie było wyłączone, należy odczekać 3 do 5 minut przed ponownym włączeniem urządzenia.

Możliwe są następujące warianty:













- **S17G**
  - z półkami regałowymi (rys. 23 A, strona 8)
  - z półkami składowania (akcesoria) (rys. 23 B, strona 8)
- **S24G**
  - z 3 półkami regałowymi (rys. 24 A, strona 8)
  - z 2 półkami regałowymi (rys. 24 B, strona 8)
- **S46G**
  - z półkami regałowymi (rys. 25 A, strona 8)
  - z półkami składowania (akcesoria) (rys. 25 B, strona 8)
- **S118G**
  - z półkami regałowymi (rys. 26 A, strona 9)
  - z półkami składowania (akcesoria) (rys. 26 B, strona 9)
- **ST198D**: (rys. 27, strona 9)

## 8.2 Rady dotyczące oszczędzania energii

- Nie otwierać urządzenia częściej niż jest to konieczne.
- Nie zostawiać drzwi otwartych na dłużej niż jest to konieczne.
- Należy regularnie oczyszczać skraplacz z kurzu i innych nieczystości.

## 8.3 Eksploatacja urządzenia

### Krótką instrukcja obsługi

Funkcja	Dotykanie przycisków
Włączanie urządzenia	 > 5 s
Wyłączanie urządzenia	 > 5 s
Cofanie blokady przycisków	 +  > 5 s
Zmiana jednostki (°C/°F)	 > 5 s
Wyświetlanie ustawionej temperatury odpowiedniej strefy	 lub  < 1 s
Zwiększanie temperatury w odpowiedniej strefie o 1°C lub 1°F	 < 1 s
Zmniejszanie temperatury w odpowiedniej strefie o 1°C lub 1°F	 < 1 s
Wyłączanie wentylatora (Silent Mode)	 > 5 s
Włączanie wentylatora (Dynamic Cooling)	 > 5 s
Włączanie lub wyłączanie oświetlenia wewnętrznego	 < 1 s



## S118G, ST198D: Blokada przycisków

Po 2 minutach od ostatniego naciśnięcia przycisków następuje aktywacja blokady przycisków.

- W celu wyłączenia blokady przycisków należy dotknąć przyciski  $\uparrow$  i  $\downarrow$  przez przynajmniej 5 sekund.

## Ustawianie jednostki (°C lub °F)

Można wybierać, czy temperatura ma być wyświetlana w stopniach Celsjusa lub Fahrenheita.

- W tym celu dotknąć przycisk  na 5 sekund.
- ✓ Jednostka zostaje przestawiona, na wyświetlaczu widoczna jest temperatura z inną jednostką.

## Ustawianie temperatury

**S24G** posiada jedną regulowaną strefę temperatury. Możliwe jest ustawianie temperatury w zakresie od 5°C do 22°C (41°F i 72°F).



**S17G, S46G, S118G i ST198G** posiadają dwie osobno regulowane strefy temperatur. Temperatury obu stref można regulować w zakresie od 5°C do 22°C (41°F i 72°F).

**Dolna** strefa temperatury  przy ustawieniu od 13°C do 22°C (55°F do 72°F) idealnie nadaje się do składowania win białych i czerwonych.

**Górna** strefa temperatury  przy ustawieniu od 5°C do 13°C (41°F do 55°F) nadaje się do składowania szampana i wina białego.



### WSKAZÓWKA

- Temperatura dla **dolnej** strefy  musi być taka sama jak dla **górnjej** strefy temperatury lub od niej wyższa .
- Aby urządzenie pracowało optymalnie, różnica temperatur pomiędzy dwiema strefami powinna wynosić przynajmniej 4°C.

- Dotknąć przycisk  $\uparrow$  lub  $\downarrow$ , aby ustawić temperaturę.
- ✓ Podczas ustawiania wyświetlacz miga.
- ✓ Po ustawieniu temperatury, na wyświetlaczu widoczna jest aktualna temperatura wewnętrzna odpowiedniej strefy.

**WSKAZÓWKA**

Przy pierwszym uruchomieniu lub po dłuższym przestoju temperatura wewnętrzna może się różnić od temperatury ustawionej. W tym czasie wskaźnik temperatury miga. Gdy ustawiona temperatura zostanie osiągnięta, wskaźnik temperatury przestanie migać.

**Kontrolowanie ustawionej temperatury**

Ustawioną temperaturę można wyświetlać w następujący sposób:

- ▶ Dotknąć krótko przycisk  $\uparrow$  lub  $\downarrow$ .
- ✓ Ustawiona temperatura będzie wyświetlana przez 5 sekund. Następnie na wyświetlaczu ponownie będzie widoczna aktualna temperatura wewnętrzna.

**WSKAZÓWKA**

W razie przerwania napięcia (awaria prądu, zmiana przełącznika) urządzenie zapisuje poprzednie ustawienia temperatury.

**Monitorowanie temperatury**

Rozbrzmiewa dźwięk ostrzegawczy i miga wskaźnik temperatury:

- gdy temperatura wewnętrzna jednej strefy różni się ponad 5°C od temperatury ustawionej.
- gdy występowała dłuższa przerwa w dopływie prądu.
- gdy drzwi nie zostały prawidłowo zamknięte.
- gdy drzwi są otwarte przez ponad 60 sekund.

W ten sposób temperatura może za mocno spaść lub wzrosnąć, co może doprowadzić do spadku jakości wina.

Gdy urządzenie osiągnie ustawioną temperaturę, alarm się wyłącza i wskaźnik temperatury przestaje migać.



Wcześniejsze wyłączenie dźwięku ostrzegawczego:

- ▶ Dotknąć krótko przycisk  $(\text{!})$ .
- ✓ Wskaźnik temperatury miga do momentu osiągnięcia ustawionej temperatury. Następnie wskazanie świeci nieruchomo i informuje, że system alarmowy jest ponownie aktywny.



## Korzystanie z trybu Sabbat

W tym trybie wyłączony jest wyświetlacz, oświetlenie wewnętrzne i dźwięk ostrzegawczy monitorowania temperatury. Chłodzenie działa normalnie.

Sposób włączania trybu Sabbat:

- ▶ Nacisnąć przyciski  i  jednocześnie przez min. 5 sekund.
- ✓ Wskaźnik temperatury miga 4 razy. Tryb Sabbat jest aktywny. Tryb Sabbat wyłącza się automatycznie po 96 godzinach.

Sposób wyłączenia trybu Sabbat:

- ▶ Nacisnąć przyciski  i  jednocześnie przez min. 5 sekund.
- ✓ Wskaźnik temperatury miga 4 razy. Tryb Sabbat jest wyłączony. Wyświetlacz, oświetlenie wewnętrzne i dźwięk ostrzegawczy monitorowania temperatury są włączone.

## Ustawianie ledowego oświetlenia wewnętrznego

To urządzenie posiada dwa różne tryby oświetlenia:

- Tryb standardowy: Oświetlenie wewnętrzne włącza się po otwarciu drzwi.
- Tryb witrynowy: Oświetlenie wewnętrzne świeci się stale.

Sposób przełączania między trybem standardowym a witrynowym:

- ▶ Dotknąć krótko przycisk .

## Przełączanie trybu wentylatora (Dynamic Cooling Mode / Silent Mode)

Wiatrak standardowo jest włączany (Dynamic Cooling Mode), aby we wnętrzu strefy temperaturowej panował jednolity klimat. Wentylator pracuje automatycznie w celu regulacji wilgotności i temperatury. Wentylator można wyłączyć (Silent Mode) wówczas, gdy ustawiona temperatura zostanie osiągnięta.

Sposób włączania wentylatora (Dynamic Cooling Mode):

- ▶ Dotknąć przycisk  na ponad 5 sekund.
- ✓ Rozbrzmi 5 akustycznych sygnałów. Wentylator jest włączony (Dynamic Cooling Mode).

Sposób wyłączania wentylatora (Silent Mode):

- Dotknąć przycisk  na ponad 5 sekund.
- ✓ Rozbrzmia 3 akustyczne sygnały.  
Wentylator jest wyłączony (Silent Mode).

## Półki

W celu łatwiejszego dostępu do butelek można wyciągać półki o jedną trzecią. Półki posiadają ogranicznik, zapobiegający ich nadmiernemu wyciągnięciu.

- Przed wyciągnięciem półki upewnić się, czy drzwi są szeroko otwarte. W przeciwnym razie może dojść do uszkodzenia uszczelki drzwi.

Sposób wyjmowania półki z szyn (rys. **28**, strona 10):

- Przeciągnąć półkę (**1**) dokładnie na pozycję, w której wycięcia półki znajdują się dokładnie nad występami (**2**) po wewnętrznej stronie urządzenia.
- Wyjąć półkę.

Podczas wkładania półki zwracać uwagę na to, czy wycięcia w półce pasują do występów (**2**)

## Kontrola poziomu wody (regulacja wilgotności)

- Regularnie kontrolować poziom wody w zbiorniku (rys. **29** 1, strona 10) na najwyższej półce.
- W razie potrzeby napełnić zbiornik w  $\frac{3}{4}$  wodą i odstawić na kratce najwyższej półki.  
Upewnić się, czy zbiornik na wodę jest bezpiecznie odstawiony, aby się nie przewrócił.

## Wymiana filtra z węglem aktywnym

Raz w roku wymieniać filtr z węglem aktywnym na nowy.

- Przekręcić filtr (rys. **30** 1, strona 10) o 90° w kierunku zgodnym lub przeciwnym do ruchu wskazówek zegara i wyjąć filtr.
- Włożyć nowy filtr.
- Przekręcić filtr o 90° w kierunku zgodnym lub przeciwnym do ruchu wskazówek zegara, aż się wyraźnie zablokuje.

## 8.4 Co robić w przypadku awarii prądu lub nieobecności?

### Awaria prądu

Chwilowe braki prądu nie wpływają za bardzo na temperaturę wewnętrzną, jeśli drzwi nie są otwierane zbyt często.

Jeśli brak prądu ma występować przez dłuższy czas, należy wykonać odpowiednie czynności, aby ochronić zawartość swojego urządzenia.

### Krótką nieobecność

- ▶ W przypadku nieobecności krótszej niż 3 tygodnie pozostawić urządzenie włączone.

### Dłuższa nieobecność

- ▶ Jeśli urządzenie nie będzie używane przez kilka miesięcy, należy je opróżnić.
- ▶ Wyłączyć urządzenie i odłączyć od sieci zasilania prądem.
- ▶ Dokładnie wyczyścić i osuszyć wnętrze.
- ▶ Pozostawić drzwi lekko otwarte, aby zapobiec powstawaniu zapachów i pleśni.

## 8.5 Przesławienia urządzenia

- ▶ Opróżnić chłodziarkę.
- ▶ Unieruchomić wszystkie półki taśmą klejącą.
- ▶ Całkowicie wkręcić nóżki regulacyjne, aby nie złamały się podczas przesuwania.
- ▶ Zakleić drzwi taśmą klejącą.
- ▶ Urządzenie należy przenosić jedynie w pozycji pionowej. Unikać przechylania urządzenia. Zakryć urządzenie pokrywą lub plandeką.

## 9 Usuwanie usterek

Jeśli nie jest możliwe samodzielne usunięcie usterki, należy skontaktować się z działem obsługi klienta (adres na tylnej stronie).

Usterka	Możliwa przyczyna	Rozwiązanie
Urządzenie nie działa.	Urządzenie nie jest podłączone do prądu.	Podłączyć urządzenie.
	Urządzenie jest wyłączone.	Włączyć urządzenie.
	Nastąpiło wyzwolenie przełącznika ochronnego lub bezpiecznika.	Włączyć wyłącznik ochrony, włączyć lub wymienić bezpiecznik.
Urządzenie nie jest wystarczająco zimne.	Temperatura nie jest ustawiona prawidłowo.	Sprawdzić ustawioną temperaturę.
	Temperatura otoczenie może wymagać ustawienia wyższej temperatury.	Ustawić wyższą temperaturę.
	Drzwi były otwierane często.	Drzwi otwierać tylko w razie konieczności.
	Drzwi nie zostały zamknięte prawidłowo.	Zamknąć prawidłowo drzwi.
	Uszczelka drzwi nie zamyka się hermetycznie.	Sprawdzić, wyczyścić lub wymienić uszczelkę drzwi.
Urządzenie często się włącza i wyłącza.	Temperatura pomieszczenia jest ponadprzeciętnie wysoka.	Urządzenie należy ustawić w chłodniejszym miejscu.
	Chłodziarka została niedawno wypełniona nowymi butelkami.	Pozostawić pracujące urządzenie, aż do momentu osiągnięcia ustawionej temperatury.
	Drzwi były otwierane często.	Drzwi otwierać tylko w razie konieczności.
	Drzwi nie zostały zamknięte prawidłowo.	Zamknąć prawidłowo drzwi.
	Uszczelka drzwi nie zamyka się hermetycznie.	Sprawdzić, wyczyścić lub wymienić uszczelkę drzwi.

Usterka	Możliwa przyczyna	Rozwiązanie
Nie działa oświetlenie.	Urządzenie nie jest podłączone do prądu.	Podłączyć urządzenie.
	Nastąpiło wyzwolenie przełącznika ochronnego lub bezpiecznika.	Włączyć wyłącznik ochronny, włączyć lub wymienić bezpiecznik.
	Oświetlenie zostało wyłączone przez panel obsługi.	Włączyć oświetlenie.
Urządzenie wibruje.	Urządzenie nie jest ustawione prawidłowo.	Wypoziomować urządzenie za pomocą regulowanych nóżek.
Urządzenie jest prawdopodobnie za głośne.	Odgłosy mogą być wywoływane przez czynnik chłodniczy, co jest rzeczą normalną. W każdym cyklu słychać odgłosy, wywoływane przez przepływający czynnik chłodniczy. Kurczenie i rozszerzanie się ścianek wewnętrznych podczas wahania temperatury może powodować trzaski i trzeszczenia.	
	Urządzenie nie jest ustawione prawidłowo.	Wypoziomować urządzenie za pomocą regulowanych nóżek.
Drzwi nie zamykają się prawidłowo.	Urządzenie nie jest ustawione prawidłowo.	Wypoziomować urządzenie za pomocą regulowanych nóżek.
	Ogranicznik drzwi został wymieniony nieprawidłowo.	Sprawdzić i przemontować ogranicznik drzwi.
	Uszczelka drzwi jest zabrudzona.	Wyczyścić uszczelkę drzwi.
	Półki nie są zamontowane prawidłowo.	Sprawdzić i zamontować prawidłowo półki.
Na wyświetlaczu ledowym pojawiło się wskazanie <i>E1</i> , <i>E2</i> lub <i>E7</i> .	Czujnik temperatury wentylatora wewnątrz urządzenia zgłasza usterkę.	Naprawę może wykonać tylko autoryzowany zakład serwisowy.

## 10 Czyszczenie urządzenia



### **OSTROŻNIE!**

Przed każdym czyszczeniem należy odłączyć wtyczkę przyłączeniową.



### **UWAGA!**

- Urządzenia nie wolno nigdy czyścić pod bieżącą wodą ani zamaczać w wodzie. Do czyszczenia nie używać agresywnych środków czyszczących lub twardych przedmiotów, gdyż mogą one uszkodzić urządzenie.
- Należy upewnić się, że otwory wentylacyjne urządzenia są wolne od zabrudzeń, aby możliwe było odprowadzanie ciepła z wnętrza urządzenia, co pozwoli uniknąć uszkodzenia urządzenia.

Wszystkie półki można wyciągać w celu ich dokładniejszego wyczyszczenia, patrz rozdz. „Półki” na stronie 324.

- ▶ Wyłączyć urządzenie i wyciągnąć wtyczkę.
- ▶ Wyczyścić wnętrze ciepłą wodą i roztworem z proszkiem do pieczenia. Roztwór powinien składać się z 2 łyżeczek proszku do pieczenia i pół litra wody.
- ▶ Półki czyścić delikatnym roztworem mydła.
- ▶ Panel obsługi czyścić lekko wilgotną ściereczką.
- ▶ Zewnętrzną część urządzenia czyścić ciepłą wodą i delikatnym mydłem w płynie. Następnie przetrzeć czystą wodą i wytrzeć ściereczką do sucha.

## 11 Gwarancja

Warunki gwarancji zostały opisane w Karcie Gwarancyjnej dołączonej do produktu.

W celu naprawy lub rozpatrzenia gwarancji konieczne jest przesłanie:

- kopii rachunku z datą zakupu,
- informacji o przyczynie reklamacji lub opisu wady.



## 12 Utylizacja

- Opakowanie należy wyrzucić do odpowiedniego pojemnika na śmieci do recyklingu.



Jeżeli produkt nie będzie dłużej eksploatowany, koniecznie dowiedz się w najbliższym zakładzie recyklingu lub w specjalistycznym sklepie, jakie są aktualnie obowiązujące przepisy dotyczące utylizacji.

## 13 Dane techniczne

	S17G	S24G	S46G
Zakres temperatur:	+5 °C do +22 °C		
Kategoria:	2		
Klasa efektywności energetycznej:	A	B	A
Zużycie energii:	138 kWh/rok	190 kWh/rok	145 kWh/rok
Klasa klimatyczna:	ST (temperatura otoczenia: od +16 °C do +38 °C)		
Emisja hałasu:	45+38dBA	44 dBA	45 dBA
Wymiary S x G x W w mm (z uchwytem)	295 x 615 x 820	590 x 608 x 455	595 x 615 x 820
Pojemność (butelki standardowe typu Bordeaux):	17	24	46
Ciężar netto	29 kg	27 kg	50 kg

	<b>S118G</b>	<b>ST198D</b>
Zakres temperatur:	+5 °C do +22 °C	
Kategoria:	2	
Klasa efektywności energetycznej:	B	A+
Zużycie energii:	225 kWh/rok	135 kWh/rok
Klasa klimatyczna:	ST (temperatura otoczenia: od +16 °C do +38 °C)	
Emisja hałasu:	46 dBA	46 dBA
Wymiary S x G x W w mm (z uchwytem)	595 x 615 x 1810	595 x 615 x 1810
Pojemność (butelki standardowe typu Bordeaux):	118	198
Ciężar	94 kg	63 kg

Informacje dotyczące wersji krajowych znajdują się w dodatkowym skoroszycie.

**Před uvedením do provozu si pečlivě přečtěte tento návod k obsluze a uschovejte jej. V případě dalšího prodeje výrobku předejte návod novému uživateli.**

## Obsah

1	Vysvětlení symbolů . . . . .	332
2	Bezpečnostní pokyny . . . . .	332
3	Rozsah dodávky . . . . .	334
4	Příslušenství . . . . .	335
5	Použití v souladu s určením . . . . .	335
6	Technický popis . . . . .	336
7	Instalace a připojení přístroje . . . . .	340
8	Použití přístroje . . . . .	343
9	Odstraňování poruch a závad . . . . .	350
10	Čištění a péče o přístroj . . . . .	352
11	Záruka . . . . .	352
12	Likvidace . . . . .	353
13	Technické údaje . . . . .	353

# 1 Vysvětlení symbolů

**VÝSTRAHA!**

**Bezpečnostní pokyny:** Následkem nedodržení pokynů mohou být smrtelná nebo vážná zranění.

**UPOZORNĚNÍ!**

**Bezpečnostní pokyny:** Následkem nedodržení mohou být úrazy.

**POZOR!**

Nedodržení pokynů může mít za následek hmotné škody a narušení funkce výrobku.

**POZNÁMKA**

Doplňující informace týkající se obsluhy výrobku.

► **Činnost:** Tento symbol vás vyzývá k tomu, abyste něco učinili. Potřebné činnosti jsou popisovány v příslušném pořadí.

✓ Tento symbol popisuje výsledek určité činnosti.

**Obr. 1 5, strana 3:** Tento údaj odkazuje na prvek, zobrazený na obrázku. Na tomto příkladu se jedná o „pozici 5 na obrázku 1 na straně 3“.

## 2 Bezpečnostní pokyny

V následujících případech nepřebírá výrobce žádné záruky za škody:

- Chybná montáž nebo chybné připojení
- Poškození výrobku působením mechanických vlivů a přepětí
- Změna výrobku bez výslovného souhlasu výrobce
- Použití k jiným účelům, než jsou popsány v tomto návodu

## 2.1 Obecná bezpečnost



### VÝSTRAHA!

- Zkontrolujte před uvedením přístroje do provozu, zda je provozní a síťové napětí shodné (viz typový štítek).
- V případě, že je přístroj viditelně poškozen, nesmíte jej používat.
- Opravy tohoto výrobku smějí provádět pouze odborníci. Nesprávně provedené opravy mohou být zdrojem značných rizik.  
V případě nutné opravy kontaktujte zákaznický servis.
- Tento přístroj mohou používat děti od 8 let a osoby se sníženými fyzickými, sensorickými nebo mentálními schopnostmi, nebo osoby s nedostatkem zkušeností a znalostí, pokud budou pod dozorem, nebo pokud byly poučeny o bezpečném použití přístroje a rozumějí nebezpečím, které z použití výrobku vyplývají.
- **Elektrické přístroje nejsou hračky pro děti!**  
Používejte přístroj mimo dosah dětí.
- Děti musejí být pod dohledem tak, aby si s výrobkem nehrály.
- Skladujte klíč mimo dosah dětí.
- Pokud je přívodní kabel přístroje poškozen, musíte jej nechat vyměnit výrobcem, jeho servisním centrem nebo jinou kvalifikovanou osobou tak, aby nemohlo dojít k jakémukoliv ohrožení.
- Neskladujte v přístroji výbušné látky, jako např. spreje s hnacím plynem.



### UPOZORNĚNÍ!

- Přístroj odpojte od sítě:
  - Před každým čištěním a údržbou
  - Jestliže jste jej delší dobu nepoužívali
- Přístroj musí přepravovat a instalovat minimálně dvě osoby. V opačném případě může dojít k úrazu zad nebo k jiným úrazům.
- Nestavte přístroj na místa s přímým slunečním zářením nebo na místa, která se výrazně zahřívají (topení, kamna).



### POZOR!

- Nikdy nevytahujte zástrčku ze zásuvky tahem za přívodní kabel.

- Nepoužívejte příslušenství, které nebylo doporučeno výrobcem. Může dojít k úrazům a poškození materiálu.

## 2.2 Bezpečnost za provozu přístroje



### VÝSTRAHA!

- Nikdy nepoužívejte přístroj v místnostech, ve kterých skladujete hořlavé látky, nebo v místnostech, ve kterých se uvolňují hořlavé plyny. Jiskry z motoru mohou způsobit zapálení těchto látek.



### UPOZORNĚNÍ!

- Nesahejte na přístroj mokřýma rukama.



### POZOR!

- Přístroj je určen výhradně k použití v místnostech, ne venku.
- Přístroj nikdy nevystavujte vlhkosti a mokru.
- Při práci s přístrojem udržujte děti a zvířata v bezpečné vzdálenosti.
- Nepoužívejte uvnitř chladničky žádné elektrické přístroje.

## 3 Rozsah dodávky

- Vinotéka
- Nádrž na vodu (pouze S 17G, S 24G, S 46G, S 118G)
- Klíč (pouze S 17G, S 46G, S 118G, ST 198D)
- Sada etiket (pouze S 17G, S 46G, S 118G, ST 198D)
- Dveřní závěs (levá strana)
- Návod k obsluze

## 4 Příslušenství

Název	Číslo výrobku		
	S 17G	S 24G	S 46G
Regál	9103540117	–	9103540118
Prezentační regál (šikmý)	–	–	9103540121
Sada etiket	9103540116	–	9103540116
Filtr s aktivním uhlím	9103500156	–	9103500156

Název	Číslo výrobku	
	S 118G	ST 198D
Regál	9103540119	9103540120
Prezentační regál (šikmý)	9103540121	–
Sada etiket	9103540116	9103540116
Filtr s aktivním uhlím	9103500156	9103500156
Servisní přihrádka	9103540068	9103540068

## 5 Použití v souladu s určením

Přístroj slouží jako vinotéka. Přístroj je určen výhradně ke skladování vína.

## 6 Technický popis

Vinotéka je vyráběna v pěti provedeních:

- **S17G:**  
Objem až 17 standardních lahví typu Bordeaux
- **S24G:**  
Objem až 24 standardních lahví typu Bordeaux
- **S46G:**  
Objem až 46 standardních lahví typu Bordeaux
- **S118G:**  
Objem až 118 standardních lahví typu Bordeaux
- **ST198D:**  
Objem až 198 standardních lahví typu Bordeaux

**S17G, S24G, S46G a S118G:** Z výroby vybaveno regálovými policemi.

**S17G, S46G a S118G:** Objem můžete zvýšit použitím zesílených regálových polic, dodávaných formou příslušenství.

**ST198D:** Z výroby vybaveno zesílenými regálovými policemi.

Informace o skladování lahví naleznete v části kap. „Skladování lahví“ na strani 343.

**S24G** s regulovatelnou tepelnou zónou.

**S17G, S46G, S118G a ST198D** se dvěma samostatně regulovatelnými teplotními zónami. Teplotní zóny jsou automaticky chlazeny nebo zahřívány tak, aby byla dosažena příslušná teplota a udržována.

Pomocí dotykových tlačítek můžete nastavit teplotu v krocích po 1 °C nebo 1 °F.



Přístroj je vybaven následujícími systémy:

- Dotyková tlačítka: K výběru požadované funkce stačí lehký dotyk
- Automatické rozmrazování
- Dvířka nepropouštějí záření UV
- **S17G, S46G, S118G** a **ST198D**: Filtr s aktivním uhlím ke zlepšení vnitřního klimatu
- Ventilátor k udržení konstantního vnitřního klimatu jako ve vinném sklepe (Dynamic Cooling Mode)
- **S17G, S46G** a **S118G**: Uzavíratelné prosklené dveře s možností změny strany zavírání dveří  
**S24G**: Prosklené dveře s možností změny strany zavírání dveří  
**ST198D**: Uzavíratelné dveře s možností změny strany zavírání dveří
- **S17G, S46G** a **S118G**: Výměnná dekorační fólie pro skleněné dveře
- Výsuvné regály ke skladování láhví
- Režim Sabbath
- Vnitřní osvětlení LED se dvěma provozními režimy
- Funkce paměti teploty: Nastavená teplota zůstane uložena i po vypnutí přístroje.
- Kontrola teploty: Pokud se teplota výrazně liší od nastavených hodnot, zazní výstražný tón bliká ukazatel teploty









**Přehled (S17G, S46G, S118G, ST198D)**

Č. na obr. <b>1</b> , strana 3	Název
1	Horní tepelná zóna
2	Ovládací panel
3	Rozdělovač chladicího prostoru
4	Spodní tepelná zóna
5	Zámek
6	Ventilační drážky
7	Výškově nastavitelné patky





**Přehled (S24G)**

Č. na obr. <b>2</b> , strana 3	Název
1	Ovládací panel
2	Chladicí prostor
3	<b>ST198D</b> : Zámek
4	<b>ST198D</b> : Ventilační drážky
5	<b>ST198D</b> : Výškově nastavitelné patky

## Ovládací prvky (S17G, S46G, S118G, ST198D)

Č. na obr. 3, strana 4	Symbol	Popis
1		Přepínač zap/vyp
2		Zvýšení teploty nastavené v horní tepelné zóně o 1 °C nebo 1 °F
3		Snížení teploty nastavené v horní tepelné zóně o 1 °C nebo 1 °F
4		Displej zobrazuje aktuální teplotu v horní tepelné zóně.
5		Displej zobrazuje aktuální teplotu v dolní tepelné zóně.
6		Zvýšení teploty nastavené v dolní tepelné zóně o 1 °C nebo 1 °F
7		Snížení teploty nastavené v dolní tepelné zóně o 1 °C nebo 1 °F
8		Rozsvícení nebo zhasnutí vnitřního osvětlení

## Ovládací prvky (S24G)

Č. na obr. 4, strana 4	Symbol	Popis
1		Přepínač zap/vyp
2		Rozsvícení nebo zhasnutí vnitřního osvětlení
3	-	Displej zobrazuje aktuální teplotu
4		Zvýšení nastavené teploty o 1 °C nebo 1 °F
5		Snížení nastavené teploty o 1 °C nebo 1 °F

## 7 Instalace a připojení přístroje

### 7.1 Pokyny k instalaci přístroje

Přístroje **S17G**, **S46G**, **S118G** a **ST198D** mohou být instalovány samostatně stojící.

Při výběru umístění dodržujte následující pokyny:

- Okolní teplota musí být v rozsahu klimatické třídy, která je uvedena pro vaši zemi v sešitě s doplňujícími informacemi „Verze pro jednotlivé státy“. V opačném případě se může stát, že nastavené vnitřní teploty nebudou dosaženy nebo je nebude možné udržet na konstantní úrovni. To se může stát i v případě extrémního kolísání okolní teploty.
- Přístroj musí být umístěn v nejchladnější části místnosti, mimo zdroje tepla (sporák, topné těleso, radiátor).
- Místo instalace nesmí být vlhké nebo dokonce mokré.
- Přístroj nesmí být vystaven přímému slunečnímu záření. V opačném případě může dojít k poškození akrylátové vrstvy a ke zvýšení spotřeby elektrické energie.
- Podklad musí být rovný a dostatečně nosný tak, aby unesl i zcela naplněný přístroj.
- Přístroj musí být dostatečně odvětráván. Ventilační otvory na přední straně přístroje nesmíte zakrývat.
- Při připojování elektrických systémů dodržujte pokyny viz kap. „Pokyny k elektrickému připojení“ na straně 342.
- Před instalací odstraňte všechen vnitřní a vnější obalový materiál.
- Umístěte přístroj pomocí výškově stavitelných patek tak, aby stál ve vodorovné poloze.

### 7.2 Pokyny k vestavbě přístroje



#### **POZOR!**

- Při vestavbě pamatujte, že ventilační otvory musejí zůstat volné. Zakrytím ventilačních otvorů dojde k vyššímu odběru elektrické energie a přístroj se může poškodit.
- Při zasouvání přístroje pamatujte, že nesmíte přivřít přívodní kabel.

Přístroje **S17G** a **S46G** můžete instalovat do kuchyňské linky pod pracovní desku.

Přístroje **S24G**, **S118G** a **ST198D** můžete vestavět do kuchyňské skříňky.

### Vestavba přístrojů **S 17G** a **S 46G** (obr. 20, strana 6)

► Dodržujte rozměry k vestavbě (v mm):

	Šířka	Hloubka	Výška
<b>S17G</b>	300	min. 575	822 – 892
<b>S46G</b>	600	min. 575	822 – 892

► Při použití soklové lišty:

Zkontrolujte, zda jsou v soklové liště ventilační otvory o průřezu minimálně 300 cm<sup>2</sup>.

### Vestavba přístrojů **S118G** a **ST198D**

► Dodržujte rozměry k vestavbě (v mm):

	Šířka	Hloubka	Výška
<b>S118G</b>	600	min. 575	1815
<b>ST198D</b>	600	min. 575	1815

### Vestavba přístroje **S24G** (obr. 21, strana 7)

► Dodržujte rozměry k vestavbě (v mm):

	Šířka	Hloubka	Výška
<b>S24G</b>	min. 560	min. 550	450

- Odpadní teplo vznikající v přístroji musí být odváděno ventilační šachtou na zadní straně.
- Ventilační šachta musí mít průřez minimálně 200 cm<sup>2</sup>.
- Dodaná plastová těsnění jsou namontována z důvodu utěsnění vpravo a vlevo mezi přístrojem a kuchyňskou skříňkou.

## 7.3 Změna směru zavírání dveří

Můžete změnit směr otevírání dvířek. To znamená, že se dvířka nebudou otevírat doprava, ale doleva.

Přístroje **S17G** a **S46G**

- Změňte směr zavírání podle popisu v části obr. **5**, strana 4 až obr. **11**, strana 5.
- Namontujte rukojeť na druhou stranu tak, jak je popsáno v části obr. **18**, strana 6 až obr. **19**, strana 6.

**S118G**

- Změňte směr zavírání podle popisu v části obr. **12**, strana 5 až obr. **15**, strana 5.
- Namontujte rukojeť na druhou stranu tak, jak je popsáno v části obr. **18**, strana 6 až obr. **19**, strana 6.

**ST198D**

- Změňte směr zavírání podle popisu v části obr. **12**, strana 5 až obr. **15**, strana 5.  
Dveře přitom otočte o 180°.
- Namontujte uzavírací magnet na protilehlou stranu.

**S24G**

- Změňte směr zavírání podle popisu v části obr. **16**, strana 6 až obr. **17**, strana 6.  
Dveře přitom otočte o 180°.

## 7.4 Pokyny k elektrickému připojení



### **POZOR!**

Přístroj nechejte po přepravě minimálně 2 hodiny stát ve svislé poloze, než jej připojíte k elektrické síti.

V opačném případě může dojít k poruchám chladicího systému.

Dodržujte při připojování přístroje k síti následující pokyny:

- Připojte přístroj k elektrickému obvodu, který je jištěn pojistkou 15 A.
- Porovnejte údaj o napětí na typovém štítku se stávajícím zdrojem napájení.

- Pokud používáte prodlužovací kabel, musí mít schválené hodnoty, které odpovídají přístroji kap. „Technické údaje“ na strani 353.
- Nepoužívejte prodlužovací kabely nebo kombinované zástrčky, které je možné vypnout vypínačem.
- Kabel musí být za přístrojem zajištěn a nesmí ležet nebo viset bez ochrany.

## 8 Použití přístroje

### 8.1 Skladování lahví

**POZOR!**

Pokud si přejete skladovat lahve, používejte bezpodmínečně zesílené regálové police (příslušenství).

Informace k použití:

- Skladujte pouze víno v dosud neotevřených zapečetěných lahvích.
- Přístroj nepřetěžujte vložením příliš velkého počtu lahví.
- Na obr. 22, strana 7 jsou uvedeny příklady skladování lahví.
- Na police nepokládejte hliníkovou fólii nebo předměty, v opačném případě dojde k omezení cirkulace vzduchu.
- Pokud bude přístroj delší dobu prázdný, odpojte jej od elektrické sítě a řádně jej vyčistěte. Dveře nechejte přivřené tak, abyste umožnili cirkulaci vzduchu a zabránili vzniku vodního kondenzátu, plísně a zápachů.
- Po výpadku proudu nebo pokud byl přístroj vypnutý, musíte počkat 3 až 5 minut, než přístroj znovu zapnete.

Můžete využít následující varianty:

- **S17G**
  - regálové police (obr. 23 A, strana 8)
  - police (příslušenství) (obr. 23 B, strana 8)
- **S24G**
  - 3 regálové police (obr. 24 A, strana 8)
  - 2 regálové police (obr. 24 B, strana 8)
- **S46G**
  - regálové police (obr. 25 A, strana 8)
  - police (příslušenství) (obr. 25 B, strana 8)













- **S118G**
  - regálové police (obr. 26 A, strana 9)
  - police (příslušenství) (obr. 26 B, strana 9)
- **ST198D:** (obr. 27, strana 9)

## 8.2 Tipy k úspoře energie

- Neotevírejte přístroj častěji než je nezbytně nutné.
- Nenechávejte dvířka otevřená déle, než je nutné.
- Pravidelně čistěte kondenzátor od nečistot a prachu.

## 8.3 Použití přístroje

### Stručný návod

Funkce	Použití dotykových tlačítek
Zapnutí přístroje	 > 5 s
Vypnutí přístroje	 > 5 s
Odemknutí tlačítek	 +  > 5 s
Přepnutí jednotek (°C / °F)	 > 5 s
Zobrazení nastavené teploty v příslušné zóně	 nebo  < 1 s
Zvýšení teploty v příslušné zóně o 1 °C nebo 1 °F	 < 1 s
Snížení teploty v příslušné zóně o 1 °C nebo 1 °F	 < 1 s
Vypnutí ventilátoru (Silent Mode)	 > 5 s
Zapnutí ventilátoru (Dynamic Cooling)	 > 5 s
Rozsvícení nebo zhasnutí vnitřního osvětlení	 < 1 s



## Přístroje S118G, ST198D: Uzamčení tlačítek

Pokud se tlačítek nedotknete po dobu delší než 2 minuty, dojde k automatickému uzamčení tlačítek.

- K odemčení tlačítek se dotkněte tlačítek  $\uparrow$  a  $\nabla$  a podržte je minimálně 5 vteřin stisknutá.

## Nastavení jednotek (°C nebo °F)

Můžete si vybrat, zda má být teplota zobrazena ve Fahrenheitech nebo ve stupních Celsia.

- Stiskněte tlačítko  $\text{°C/°F}$  a podržte je 5 vteřin stisknuté.
- ✓ Dojde ke změně nastavení jednotek, na displeji se zobrazí teplota v příslušných jednotkách.

## Nastavení teploty

**S24G** s regulovatelnou tepelnou zónou. Teplotu můžete nastavit v rozsahu 5 °C až 22 °C (41 °F až 72 °F).

**S17G, S46G, S118G** a **ST198G** se dvěma samostatně regulovatelnými teplotními zónami. Teplotu obou zón můžete nastavit v rozsahu 5 °C až 22 °C (41 °F až 72 °F).

**Spodní** tepelná zóna  $\blacksquare$  je ideálně vhodná při teplotě 13 °C až 22 °C (55 °F až 72 °F) ke skladování bílých a červených vín.

**Horní** tepelná zóna  $\square$  je vhodná po nastavení teploty 5 °C až 13 °C (41 °F až 55 °F) ke skladování sektu a bílého vína.



### POZNÁMKA

- Teplota pro **spodní** tepelnou zónu  $\blacksquare$  musí být vždy stejná nebo vyšší než teplota v **horní** tepelné zóně  $\square$ .
- K tomu, aby přístroj optimálně pracoval, musí být rozdíl teplot mezi oběma zónami minimálně 4 °C.

- Dotkněte se příslušných tlačítek  $\uparrow$  nebo  $\nabla$  k nastavení teploty.
- ✓ Během nastavování bliká displej.
- ✓ Jakmile nastavíte teplotu, zobrazí se na displeji aktuální vnitřní teplota příslušné tepelné zóny.

**POZNÁMKA**

Při prvním použití a po delším vypnutí se může vnitřní teplota lišit od nastavené teploty.

Dokud bliká ukazatel teploty.

Jakmile je po určité době dosaženo nastavené teploty, svítí ukazatel teploty konstantně.

**Kontrola nastavené teploty**

Takto můžete zobrazit nastavenou teplotu:

- ▶ Dotkněte se krátce tlačítka  $\uparrow$  nebo  $\downarrow$ .
- ✓ Na displeji se na 5 vteřin zobrazí nastavená teplota.  
Následně se na displeji opět zobrazí aktuální vnitřní teplota.

**POZNÁMKA**

V případě přerušení napájení (výpadek proudu, výměna přepínače) přístroj uloží předchozí nastavené teploty.

**Kontrola teploty**

Zazní výstražný tón a bliká ukazatel teploty:

- Pokud se vnitřní teplota některé zóny liší o více než 5 °C od nastavené teploty.
- Pokud došlo k delšímu výpadku napájení.
- Pokud nejsou dveře správně dovřené.
- Pokud jsou dveře otevřeny déle než 60 vteřin

Teplota tak nemůže nepozorovaně příliš poklesnout nebo se příliš zvýšit, což může mít negativní dopad na kvalitu vína.

Jakmile přístroj dosáhne nastavené teploty, poplach bude ukončen a ukazatel teploty přestane blikat.



Výstražný akustický signál vypnete takto:

- ▶ Dotkněte se krátce tlačítka  $\text{!}$ .
- ✓ Ukazatel teploty bliká, dokud nebude dosaženo nastavené teploty. Potom ukazatel svítí konstantně a informuje o tom, že je poplašný systém opět aktivní.



## Použití režimu Sabbat

V tomto režimu jsou displej, vnitřní osvětlení a výstražný akustický signál kontroly teploty neaktivní. Chlazení funguje obvyklým způsobem.

Režim Sabbat zapnete takto:

- ▶ Stiskněte současně tlačítka  a  a podržte je 5 vteřin.
- ✓ Ukazatel teploty 4krát zabliká. Režim Sabbat je aktivní. Režim Sabbat se automaticky vypne po 96 hodinách.

Režim Sabbat vypnete takto:

- ▶ Stiskněte současně tlačítka  a  a podržte je 5 vteřin.
- ✓ Ukazatel teploty 4krát zabliká. Režim Sabbat je vypnut. Displej, vnitřní osvětlení a výstražný akustický signál kontroly teploty jsou opět aktivní.

## Nastavení vnitřního osvětlení LED

Přístroj je vybaven dvěma různými režimy osvětlení:

- Standardní režim: Vnitřní osvětlení svítí po otevření dveří.
- Režim vitrína: Vnitřní osvětlení svítí trvale.

Přepínání mezi standardním režimem a režimem vitrína:

- ▶ Dotkněte se krátce tlačítka .

## Přepínání ventilátoru (režimy Dynamic Cooling / Silent)

Ventilátor je standardně zapnut (režim Dynamic Cooling Mode), aby uvnitř teplotní zóny panovalo homogenní klima. Ventilátor běží automaticky a reguluje teplotu a vlhkost. Ventilátor může být vypnut (režim Silent Mode), jakmile je dosaženo nastavené teploty.

Ventilátor zapnete takto (režim Dynamic Cooling Mode):

- ▶ Stiskněte tlačítko  a podržte je (> 5 vteřin).
- ✓ Zazní 5 akustických signálů.  
Ventilátor je zapnutý (Dynamic Cooling Mode).

Ventilátor vypnete takto (Silent Mode):

- ▶ Stiskněte tlačítko  a podržte je (> 5 vteřin).
- ✓ Zazní 3 akustických signálů.  
Ventilátor je vypnutý (Silent Mode).

## Police

Z důvodu snadnějšího přístupu k uskladněným lahvím můžete police o jednu třetinu vysunout. Police jsou opatřeny dorazem tak, aby nedošlo k jejich přílišnému vytažení.

- ▶ Zkontrolujte, zda jsou dveře dostatečně otevřené, když vysouváte polici. V opačném případě může dojít k poškození těsnění dveří.

K vyjmutí police z lišt postupujte takto (obr. **28**, strana 10):

- ▶ Vytáhněte polici (**1**) přesně do polohy, ve které se vybrání police nachází přesně nad vybráními (**2**) na vnitřní straně přístroje.
- ▶ Vyměte polici.

Při zasouvání police dávejte pozor, aby byla vybrání police nad vybráními přístroje (**2**).

## Kontrola vody (regulace vlhkosti)

- ▶ Pravidelně kontrolujte hladinu vody ve vodní nádrži (obr. **29** 1, strana 10) v nevyšší umístěné polici.
- ▶ Podle potřeby dolijte do vodní nádrže ze  $\frac{3}{4}$  vodu a opět ji umístěte na odkládací mřížku horní police.  
Zkontrolujte, zda je vodní nádrž bezpečně umístěna na odkládací mřížce tak, aby se nemohla převrátit.

## Výměna filtru s aktivním uhlím

Filtr s aktivním uhlím měňte jedno ročně za nový.

- ▶ Otočte filtr (obr. **30** 1, strana 10) o 90° ve směru nebo proti směru hodinových ručiček a vyjměte jej.
- ▶ Vložte nový filtr.
- ▶ Otočte filtr o 90° ve směru nebo proti směru hodinových ručiček tak, aby došlo k jeho zajištění.

## 8.4 Co dělat při výpadku proudu nebo během nepřítomnosti?

### Výpadek proudu

Krátkodobé výpadky proudu nemají závažný vliv na vnitřní teplotu, dokud nebudete dveře otevírat zbytečně příliš často.

Při delším výpadku proveďte příslušná opatření k ochraně obsahu přístroje.

### Krátká nepřítomnost

- ▶ Pokud budete pryč po dobu kratší než 3 týdny, nechejte přístroj v provozu.

### Delší nepřítomnost

- ▶ Pokud nebudete přístroj používat několik měsíců, vyjměte jeho obsah.
- ▶ Vypněte přístroj a odpojte jej od elektrické sítě.
- ▶ Důkladně vyčistěte a vysušte vnitřní prostor.
- ▶ Dveře nechejte pootevřené, zabráníte tím vytvoření zápachu a plísní.

## 8.5 Přestěhování přístroje

- ▶ Vyjměte obsah.
- ▶ Upevněte všechny police lepicí páskou.
- ▶ Úplně zašroubujte stavitelné patky tak, abyste je při přesouvání nezlomili.
- ▶ Zalepte dveře lepicí páskou.
- ▶ Přístroj přenášejte pouze ve svislé poloze. Přístroj nenaklápějte. Chraňte vnější přístroje dekou apod.

## 9 Odstraňování poruch a závad

Pokud nemůžete poruchu sami odstranit, kontaktujte zákaznický servis (adresa viz zadní strana).

Porucha	Možná příčina	Řešení
Přístroj nefunguje.	Přístroj není připojen k elektrické síti	Připojení přístroje
	Přístroj je vypnutý	Zapnutí přístroje
	Vypnul bezpečnostní vypínač nebo pojistka	Zapněte bezpečnostní vypínač, zapněte nebo vyměňte pojistku
Přístroj dostatečně nechladí	Nesprávně nastavená teplota	Zkontrolujte nastavenou teplotu
	Okolní teplota může vyžadovat jiné nastavení vyšší teploty	Nastavte vyšší teplotu
	Opakované otevírání dveří	Neotevírejte dveře častěji, než je to nutné
	Dveře nebyly správně zavřeny	Zavřete správně dveře
	Těsnění dveří hermeticky nepřiléhá	Zkontrolujte, vyčistěte nebo vyměňte těsnění dveří
Přístroj se často zapíná a vypíná	Teplota v místnosti je příliš vysoká	Instalujte přístroj na chladnější místo
	Do přístroje jste před nedávnem uskladnili nové zboží	Nechejte přístroj v provozu, dokud nebude dosaženo požadované teploty
	Opakované otevírání dveří	Neotevírejte dveře častěji, než je to nutné
	Dveře nebyly správně zavřeny	Zavřete správně dveře
	Těsnění dveří hermeticky nepřiléhá	Zkontrolujte, vyčistěte nebo vyměňte těsnění dveří

Porucha	Možná příčina	Řešení
Světlo nesvítí	Přístroj není připojen k elektrické síti	Připojení přístroje
	Vypnul bezpečnostní vypínač nebo pojistka	Zapněte bezpečnostní vypínač, zapněte nebo vyměňte pojistku
	Světlo bylo zhasnuto pomocí ovládacího panelu	Rozsviňte světlo
Přístroj vibruje	Přístroj není správně vyrovnan	Vyrovnejte přístroj pomocí výškově nastavitelných patek
Přístroj je příliš hlučný	Hlučnost přístroje je pravděpodobně způsobena chladicím médiem, což je běžné. Na konci každého cyklu je slyšet zvuky způsobené cirkulujícím chladivem. Smršťování a dilatace vnitřních stěn při kolísání teplot může způsobovat praskavé zvuky	
	Přístroj není správně vyrovnan	Vyrovnejte přístroj pomocí výškově nastavitelných patek
Dveře se správně nezavírají	Přístroj není správně vyrovnan	Vyrovnejte přístroj pomocí výškově nastavitelných patek
	Nesprávně provedená změna směru otevírání dveří	Zkontrolujte směr otevírání a správně jej upravte
	Znečištěné těsnění dveří	Vyčistěte těsnění dveří
	Police nejsou správně instalovány	Zkontrolujte police a správně je instalujte
Na displeji LED je zobrazeno hlášení E1, E2 nebo E7.	Senzor teploty vzduchu uvnitř přístroje hlásí chybu	Opravu smí provést pouze schválená provozovna zákaznického centra

## 10 Čištění a péče o přístroj



### UPOZORNĚNÍ!

Před každým čištěním a údržbou vždy odpojte zástrčku.



### POZOR!

- Nikdy nečistěte přístroj pod tekoucí vodou nebo ve vodní lázni. Nepoužívejte k čištění žádné čisticí písky nebo tvrdé předměty, může dojít k poškození přístroje.
- Zajistěte, aby nebyly větrací a odvzdušňovací otvory přístroje zaprášené a znečištěné. Tím může být teplo vznikající za provozu odváděno a nedojde k poškození přístroje.

Všechny police můžete k lepšímu vyčištění vyjmout, viz kap. „Police“ na strani 348.

- ▶ Vypněte přístroj a odpojte jej z elektrické sítě.
- ▶ Vymyjte vnitřní prostor teplou vodou a roztokem prášku do pečiva. Roztok musí obsahovat zhruba 2 polévkové lžíce prášku do pečiva a půl litru vody.
- ▶ Vyčistěte police mírným mýdlovým roztokem.
- ▶ Vyčistěte ovládací panel pouze mírně zvlhčenou tkaninou.
- ▶ Vnější stranu přístroje očistěte teplou vodou a mírným mýdlovým roztokem. Následně výrobek řádně opláchněte čistou vodou a osušte povrch utěrkou.

## 11 Záruka

Na výrobek je poskytována záruka v souladu s platnými zákony. Pokud je výrobek vadný, kontaktujte svého specializovaného prodejce nebo pobočku výrobce ve vaší zemi (adresy jsou uvedeny na zadní straně návodu).

K provedení opravy nebo záručního servisu musíte zaslat následující dokumentaci:

- kopii účtu s datem zakoupení,
- uvedení důvodu reklamace nebo popisu vady.



## 12 Likvidace

► Obalový materiál likvidujte v odpadu určeném k recyklaci.



Jakmile výrobek zcela vyřadíte z provozu, informujte se v příslušných recyklačních centrech nebo u specializovaného prodejce o příslušných předpisech o likvidaci odpadu.

## 13 Technické údaje

	S17G	S24G	S46G
Teplotní rozsah:	+5 °C až 22 °C		
Kategorie:	2		
Energetická třída účinnosti:	A	B	A
Spotřeba energie:	138 kWh/rok	190 kWh/rok	145 kWh/rok
Klimatická třída:	ST (okolní teplota: +16 °C až +38 °C)		
Hlukové emise:	45 dBA	44 dBA	45 dBA
Rozměry Š × H × V v mm (vč. rukojeti):	295 x 615 x 820	590 x 608 x 455	595 x 615 x 820
Objem (standardní láhve typu Bordeaux):	17	24	46
Čistá hmotnost	29 kg	27 kg	50 kg

	<b>S118G</b>	<b>ST198D</b>
Teplotní rozsah:	+5 °C až 22 °C	
Kategorie:	2	
Energetická třída účinnosti:	B	A+
Spotřeba energie:	225 kWh/rok	135 kWh/rok
Klimatická třída:	ST (okolní teplota: +16 °C až +38 °C)	
Hlukové emise:	46 dBA	46 dBA
Rozměry Š × H × V v mm (vč. rukojeti):	595 x 615 x 1810	595 x 615 x 1810
Objem (standardní láhve typu Bordeaux):	118	198
Hmotnost	94 kg	63 kg

Informace o verzích pro jednotlivé státy naleznete v sešitě s doplňujícími informacemi.

Pred uvedením zariadenia do prevádzky si prosím pozorne prečítajte tento návod a odložte si ho. V prípade odovzdania výrobku ďalšiemu používateľovi mu odovzdajte aj tento návod.

## Obsah

1	Vysvetlenie symbolov . . . . .	356
2	Bezpečnostné pokyny . . . . .	356
3	Rozsah dodávky . . . . .	358
4	Príslušenstvo . . . . .	359
5	Používanie na stanovený účel . . . . .	359
6	Technický popis . . . . .	360
7	Inštalácia a zapojenie prístroja . . . . .	364
8	Používanie prístroja . . . . .	367
9	Odstránenie poruchy . . . . .	374
10	Ošetrovanie a čistenie prístroja . . . . .	376
11	Záruka . . . . .	377
12	Likvidácia . . . . .	377
13	Technické údaje . . . . .	378

# 1 Vysvetlenie symbolov

**VÝSTRAHA!**

**Bezpečnostný pokyn:** Nerešpektovanie môže viesť k smrti alebo k ťažkému zraneniu.

**UPOZORNENIE!**

**Bezpečnostný pokyn:** Nerešpektovanie môže viesť k zraneniam.

**POZOR!**

Nerešpektovanie môže viesť k materiálnym škodám a môže ovplyvniť funkciu zariadenia.

**POZNÁMKA**

Doplňujúce informácie k obsluhu výrobku.

► **Konanie:** Tento symbol vám ukáže, že musíte niečo urobiť. Potrebné konania budú popísane krok za krokom.

✓ Tento symbol popisuje výsledok niektorého konania.

**Obr. 1 5, strana 3:** Tento údaj poukazuje na prvok v niektorom obrázku, v tomto prípade na „Pol. 5 v Obr. 1 na strane 3“.

## 2 Bezpečnostné pokyny

Výrobca v nasledujúcich prípadoch nepreberá za škody žiadnu záruku:

- Chyby montáže alebo pripojenia
- Poškodenia produktu mechanickými vplyvmi a prepätiami
- Zmeny produktu bez vyjadreného povolenia výrobcu
- Použitie na iné účely ako sú účely uvedené v návode

## 2.1 Všeobecná bezpečnosť



### VÝSTRAHA!

- Pred uvedením prístroja do prevádzky skontrolujte, či sa prevádzkové napätie zhoduje so sieťovým napätím (pozri typový štítok).
- Keď má prístroj viditeľné poškodenia, nesmie sa uviesť do prevádzky.
- Opravy na tomto prístroji smú vykonávať len odborníci. Neodbornými opravami môžu vzniknúť značné nebezpečenstvá. V prípade opravy sa obráťte na zákaznícky servis.
- Prístroj smú používať deti od 8 rokov a osoby so zníženými psychickými, zmyslovými alebo mentálnymi schopnosťami a vedomosťami, keď sú pod dozorom alebo keď boli poučené o bezpečnom používaní prístroja a keď chápu, aké riziká z toho vyplývajú.
- **Elektrické prístroje nie sú hračkou pre deti!**  
Prístroj používajte mimo dosahu detí.
- Dohliadajte na deti, aby sa nehrali s prístrojom.
- Kľúč uchovávajte mimo dosahu detí.
- Keď je prípojný kábel tohto prístroja poškodený, musí ho vymeniť výrobca, jeho zákaznícky servis alebo iná kvalifikovaná osoba, aby sa predišlo ohrozeniam.
- V prístroji neuskladňujte látky, pri ktorých hrozí nebezpečenstvo výbuchu, napr. sprejové nádoby s hnacím plynom.



### UPOZORNENIE!

- Odpojte prístroj od siete
  - pred každým čistením a ošetrovaním,
  - ak ho dlhší čas nepoužívate.
- Prístroj by mali prepravovať a inštalovať minimálne dve osoby. Inak môže dôjsť k poraneniu chrbta alebo iným poraneniam.
- Prístroj neinštalujte na miesto s priamym slnečným žiarením alebo silným tepelným vyžarovaním (kúrenie, pec).



### POZOR!

- Konektor nikdy nevyťahujte zo zásuvky za kábel.
- Nepoužívajte príslušenstvo, ktoré nie je odporúčané výrobcom. Môže to viesť k poraneniam a materiálnym škodám.

## 2.2 Bezpečnosť pri prevádzke zariadenia



### VÝSTRAHA!

- Prístroj nikdy nepoužívajte v priestoroch, kde sa skladujú horľavé látky alebo vytvárajú zápalné plyny. Iskry z motora ich môžu zapáliť.



### UPOZORNENIE!

- Prístroj nechytajte mokkými rukami.



### POZOR!

- Prístroj používajte výlučne v miestnostiach, nie vonku.
- Prístroj nikdy nevystavujte vlhkosti.
- Deti a zvieratá udržiavajte v bezpečnej vzdialenosti od prístroja.
- Vo vnútri chladiaceho zariadenia sa nesmú používať elektrické prístroje.

## 3 Rozsah dodávky

- Temperovaná vinotéka
- Nádrž na vodu (iba S17G, S24G, S46G, S118G)
- Kľúč (iba S17G, S46G, S118G, ST198D)
- Sada etikiet (iba S17G, S46G, S118G, ST198D)
- Záves dverí (ľavá strana)
- Návod na obsluhu

## 4 Príslušenstvo

Označenie	Číslo výrobku		
	S17G	S24G	S46G
Skladovacia polička	9103540117	–	9103540118
Prezentačná polička (šikmá)	–	–	9103540121
Súprava etikiet	9103540116	–	9103540116
Filter s aktívnym uhlím	9103500156	–	9103500156

Označenie	Číslo výrobku	
	S118G	ST198D
Skladovacia polička	9103540119	9103540120
Prezentačná polička (šikmá)	9103540121	–
Súprava etikiet	9103540116	9103540116
Filter s aktívnym uhlím	9103500156	9103500156
Servisná priehradka	9103540068	9103540068

## 5 Používanie na stanovený účel

Zariadenie je temperovanou vinotékou. Je určené výlučne na skladovanie vína.

## 6 Technický popis

Temperovaná vinotéka je dostupná v piatich vyhotoveniach:

- **S17G:**  
s objemom na 17 štandardných fliaš typu Bordeaux
- **S24G:**  
s objemom na 24 štandardných fliaš typu Bordeaux
- **S46G:**  
s objemom na 46 štandardných fliaš typu Bordeaux
- **S118G:**  
s objemom na 118 štandardných fliaš typu Bordeaux
- **ST198D:**  
s objemom na 198 štandardných fliaš typu Bordeaux

**S17G, S24G, S46G a S118G:** Z výroby vybavené policami.

**S17G, S46G a S118G:** Objem môžete zvýšiť použitím zosilnených políc, dodávaných formou príslušenstva

**ST198D:** Z výroby vybavené zosilnenými policami

Informácie o skladovaní fliaš nájdete v časti kap. „Skladovanie fliaš“ na strane 367.

**S24G** má jednu regulovateľnú teplotnú zónu.

**S17G, S46G, S118G a ST198D** majú dve samostatne regulovateľné teplotné zóny. Teplotné zóny sa automaticky ochladzujú alebo zohrievajú, aby sa dosiahla a udržala nastavená teplota.

Pomocou tlačidiel snímača sa môže nastaviť teplota v krokoch po 1 °C, resp. 1 °F.



Prístroj má:

- senzorové tlačidlá: Na výber želanej funkcie postačuje ľahký dotyk
- automatické odmrazovanie
- dvierka neprepúšťajúce UV žiarenie
- **S17G, S46G, S118G** a **ST198D**: filter s aktívnym uhlím pre zlepšenie vnútornej klímy
- ventilátor pre stabilnú vnútornú klímu ako vo vínnej pivnici (Dynamic Cooling Mode)
- **S17G, S46G** a **S118G**: uzamykateľné sklenené dvierka s vymeniteľným dorazom  
**S24G**: sklenené dvierka s vymeniteľným dorazom  
**ST198D**: uzamykateľné dvierka s vymeniteľným dorazom
- **S17G, S46G** a **S118G**: vymeniteľná dekoračná fólia pre sklenené dvierka
- vysúvateľné poličky na uskladnenie fliaš
- režim pre sabat
- vnútorné LED osvetlenie s dvomi prevádzkovými režimami
- funkcia pamäte teploty: Nastavená teplota sa uloží do pamäte, aj keď je zariadenie vypnuté.
- sledovanie teploty: Ak sa vnútorná teplota niektorej zóny výrazne odkloní od nastavenej teploty, zaznie výstražný signál a začne blikať ukazovateľ teploty.









**Prehľad (S17G, S46G, S118G, ST198D)**

Č. v obr. <b>1</b> , strane 3	Označenie
1	Horná teplotná zóna
2	Ovládací panel
3	Oddeľovač chladiaceho priestoru
4	Dolná teplotná zóna
5	Zámok
6	Vetracie otvory
7	Výškovo prestaviteľné nohy





**Prehľad (S24G)**

Č. v obr. <b>2</b> , strane 3	Označenie
1	Ovládací panel
2	Chladiaci priestor
3	<b>ST198D</b> : Zámok
4	<b>ST198D</b> : Vetracie otvory
5	<b>ST198D</b> : Výškovo prestaviteľné nohy

**Ovládacie prvky (S17G, S46G, S118G, ST198D)**

Č. v obr. 3, strane 4	Symbol	Popis
1		Hlavný vypínač
2		Zvýši nastavenú teplotu hornej teplotnej zóny o 1 °C alebo 1 °F
3		Zníži nastavenú teplotu hornej teplotnej zóny o 1 °C alebo 1 °F
4		Displej ukazuje aktuálnu teplotu hornej teplotnej zóny
5		Displej ukazuje aktuálnu teplotu dolnej teplotnej zóny
6		Zvýši nastavenú teplotu dolnej teplotnej zóny o 1 °C alebo 1 °F
7		Zníži nastavenú teplotu dolnej teplotnej zóny o 1 °C alebo 1 °F
8		Zapne alebo vypne vnútorné osvetlenie

**Ovládacie prvky (S24G)**

Č. v obr. 4, strane 4	Symbol	Popis
1		Spínač zap./vyp.
2		Zapne alebo vypne vnútorné osvetlenie
3		Displej ukazuje aktuálnu teplotu
4		Zvýši nastavenú teplotu o 1 °C alebo 1 °F
5		Zníži nastavenú teplotu o 1 °C alebo 1 °F

## 7 Inštalácia a zapojenie prístroja

### 7.1 Pokyny pre inštaláciu prístroja

**S17G, S46G, S118G a ST198D** je možné voľne postaviť.

Pri výbere umiestnenia prístroja rešpektujte nasledujúce pokyny:

- Teplota prostredia by sa mala pohybovať v rámci klimatickej triedy, ktorá je pre vašu krajinu uvedená v prídavnej brožúre „Verzie pre jednotlivé krajiny“. Inak sa môže stať, že sa nebudú dať dosiahnuť alebo trvalo regulovať nastavené vnútorné teploty. To isté sa môže vyskytnúť aj pri extrémnom kolísaní teploty okolia.
- Prístroj by mal stáť v najchladnejšej časti miestnosti, mimo zdrojov tepla (sporák, radiátor, výhrevné teleso).
- Miesto inštalácie nesmie byť vlhké alebo dokonca mokré.
- Prístroj nesmie byť vystavený priamemu slnečnému svetlu. Mohlo by poškodiť akrylovú povrchovú vrstvu a viesť k zvýšenej spotrebe prúdu.
- Podklad musí byť rovný a musí mať dostatočnú nosnosť, aby uniesol aj plne naložené zariadenie.
- Zariadenie musí byť dostatočne vetrané. Vetracie otvory na prednej strane sa nesmú prekryvať.
- Rešpektujte pokyny pre elektrické pripojenie, pozri kap. „Pokyny k elektrickému zapojeniu“ na strane 366.
- Pred inštaláciou odstráňte vnútorný aj vonkajší obalový materiál.
- Pomocou prestaviteľných nôh dajte zariadenie do vodorovnej polohy.

### 7.2 Pokyny pre zabudovanie prístroja



#### **POZOR!**

- Pri zabudovaní dbajte na to, aby vetracie otvory ostali voľné. Zakryté vetracie otvory vedú k zvýšenej spotrebe prúdu a môže poškodiť prístroj.
- Pri zasúvaní zariadenia dbajte na to, aby ste nezacvikli prívodný kábel.

**S17G a S46G** je možné zabudovať do kuchynskej linky pod pracovnú dosku.

**S24G, S118G a ST198D** je možné zabudovať do kuchynskej skrine.

**Zabudovanie S 17G a S 46G (obr. 20, strane 6)**

► Rešpektujte rozmery pre zabudovanie (v mm):

	Šírka	Hĺbka	Výška
<b>S17G</b>	300	min. 575	822 – 892
<b>S46G</b>	600	min. 575	822 – 892

► Pri použití soklovej lišty:  
Zabezpečte, aby boli v soklovej lište vetracie otvory s prierezom minimálne 300 cm<sup>2</sup>.

**Zabudovanie S118G a ST198D**

► Rešpektujte rozmery pre zabudovanie (v mm):

	Šírka	Hĺbka	Výška
<b>S118G</b>	600	min. 575	1815
<b>ST198D</b>	600	min. 575	1815

**Zabudovanie S24G (obr. 21, strane 7)**

► Rešpektujte rozmery pre zabudovanie (v mm):

	Šírka	Hĺbka	Výška
<b>S24G</b>	min. 560	min. 550	450

- Odpadové teplo vytvárané prístrojom sa musí odvádzať cez vetraciu šachtu na zadnej strane.
- Vetracia šachta musí mať prierez minimálne 200 cm<sup>2</sup>.
- Dodané plastové tesnenia sa namontujú vpravo a vľavo medzi zariadenie a kuchynskú skrinku za účelom utesnenia.

## 7.3 Výmena dorazu dverí

Doraz dverí môžete zmeniť tak, aby sa dvere otvárali namiesto doprava smerom doľava.

### S17G a S46G

- ▶ Doraz dverí vymeňte tak, ako je to opísané na obr. **5**, strane 4, až obr. **11**, strane 5.
- ▶ Rúčku namontujte na druhú stranu, ako je to opísané na obr. **18**, strane 6, až obr. **19**, strane 6.

### S118G

- ▶ Doraz dverí vymeňte tak, ako je to opísané na obr. **12**, strane 5, až obr. **15**, strane 5.
- ▶ Rúčku namontujte na druhú stranu, ako je to opísané na obr. **18**, strane 6, až obr. **19**, strane 6.

### ST198D

- ▶ Doraz dverí vymeňte tak, ako je to opísané na obr. **12**, strane 5, až obr. **15**, strane 5.  
Dvere pritom otočte o 180°.
- ▶ Zatvárací magnet namontujte na protiľahlú stranu.

### S24G

- ▶ Doraz dverí vymeňte tak, ako je to opísané na obr. **16**, strane 6, až obr. **17**, strane 6.  
Dvere pritom otočte o 180°.

## 7.4 Pokyny k elektrickému zapojeniu



### **POZOR!**

Po preprave nechajte prístroj približne 2 hodiny stáť vo vzpriamej polohe, a až potom ho pripojte do elektrickej siete. Inak môže dôjsť k poruchám v chladiacom systéme.

Pri zapájaní prístroja dodržiavajte nasledujúce pokyny:

- Prístroj zapojte do obvodu s 15 A poistkou.
- Porovnajzte údaje o napätí na typovom štítku s existujúcim zdrojom napätia.

- Ak používate predlžovací kábel, musí byť schválený pre hodnoty, ktoré zodpovedajú prístroju, pozri kap. „Technické údaje“ na strane 378.
- Nepoužívajte predlžovacie káble alebo rozdvojky, ktoré je možné vypnúť spínačom.
- Kábel musí byť zaistený za prístrojom a nesmie ležať ani visieť nechránene.

## 8 Používanie prístroja

### 8.1 Skladovanie fliaš

**POZOR!**

Ak chcete skladovať fľaše, používajte bezpodmienečne zosilnené police (príslušenstvo)

Pokyny pre používanie:

- Skladujte iba víno vo fľašiach, ktoré sú zapečatené.
- Nepreplňujte prístroj.
- obr. 22, strane 7, ukazuje príklady skladovania fliaš.
- Police neprekrývajte hliníkovou fóliou alebo predmetmi, pretože sa tak bráni v cirkulácii vzduchu.
- Ak by mal prístroj stáť dlhší čas prázdny, odpojte ho od siete a dôkladne vyčistite. Dvierka nechajte mierne privreté, aby mohol cirkulovať vzduch, čím sa zabráni tvorbe kondenzovanej vody, plesní a zápachu.
- Po výpadku prúdu alebo ak bol prístroj vypnutý, musíte počkať 3 až 5 minút, kým prístroj opäť zapnete.

Možné sú nasledujúce varianty:

- **S17G**
  - regálové police (obr. 23 A, strane 8)
  - police (príslušenstvo) (obr. 23 B, strane 8)
- **S24G**
  - 3 regálové police (obr. 24 A, strane 8)
  - 2 regálové police (obr. 24 A, strane 8)
- **S46G**
  - regálové police (obr. 25 A, strane 8)
  - police (príslušenstvo) (obr. 25 B, strane 8)















- **S118G**
  - regálové police (obr. 26 A, strane 9)
  - police (príslušenstvo) (obr. 26 B, strane 9)
- **ST198D:** (obr. 27, strane 9)

## 8.2 Tipy pre úsporu energie

- Prístroj neotvárajte častejšie, ako je to potrebné.
- Dvere nenechávajte otvorené dlhšie, ako je nevyhnutné.
- Kondenzátor v pravidelných intervaloch zbavte prachu a nečistôt.

## 8.3 Používanie prístroja

### Stručný návod

Funkcia	Stlačenie tlačidiel
Zapnutie prístroja	 > 5 s
Vypnutie prístroja	 > 5 s
Zrušenie blokovania tlačidiel	 +  > 5 s
Prepnutie jednotky (°C / °F)	 > 5 s
Zobrazenie nastavenej teploty príslušnej teplotnej zóny	  alebo   < 1 s
Zvýšenie teploty príslušnej teplotnej zóny o 1 °C alebo 1 °F	 < 1 s
Zníženie teploty príslušnej teplotnej zóny o 1 °C alebo 1 °F	 < 1 s
Vypnutie ventilátora (tichý režim)	  > 5 s
Zapnutie ventilátora (dynamické chladenie)	 > 5 s
Zapnutie alebo vypnutie vnútorného osvetlenia	 < 1 s



## S118G, ST198D: Zablokovanie tlačidiel

Ak viac ako 2 minúty sa nestlačí žiadne tlačidlo, aktivuje sa blokovanie tlačidiel.

- Pre zrušenie zablokovania tlačidiel stlačte minimálne na 5 sekúnd tlačidlá  $\uparrow$  a  $\downarrow$ .

## Nastavenie jednotky (°C alebo °F)

Môžete si vybrať, či sa má teplota zobrazovať v stupňoch Fahrenheita alebo Celzia.

- Na tento účel podržte tlačidlo  stlačené 5 sekúnd.
- ✓ Jednotka sa prestaví, displej bude zobrazovať teplotu v druhej jednotke.

## Nastavenie teploty

**S24G** má jednu regulovateľnú teplotnú zónu. Teplotu je možné nastaviť od 5 °C do 22 °C (od 41 °F do 72 °F).



**S17G, S46G, S118G a ST198G** majú dve samostatne regulovateľné teplotné zóny. Teplotu oboch zón je možné nastaviť od 5 °C do 22 °C (od 41 °F do 72 °F).

**Dolná** teplotná zóna  sa pri 13 °C až 22 °C (55 °F až 72 °F) ideálne hodí na skladovanie bielych a červených vín.

**Horná** teplotná zóna  sa pri nastavení od 5 °C do 13 °C (od 41 °F do 55 °F) hodí na skladovanie sektu a bieleho vína.



### POZNÁMKA

- Teplota pre **dolnú** teplotnú zónu  musí byť vždy rovnako vysoká alebo vyššia ako teplota v **hornej** teplotnej zóne .
- Aby prístroj pracoval optimálne, mal by byť teplotný rozdiel medzi obidvomi zónami minimálne 4 °C.

- Pre nastavenie teploty stlačte príslušné tlačidlá  $\uparrow$  alebo  $\downarrow$ .
- ✓ Počas nastavovania displej bliká.
- ✓ Po nastavení teploty ukazuje displej momentálnu vnútornú teplotu príslušnej teplotnej zóny.

**POZNÁMKA**

Pri prvom použití a po dlhšom odstavení sa môže vnútorná teplota odlišovať od nastavenej teploty. Dovtedy ukazovateľ teploty bliká. Keď sa po určitom čase dosiahne nastavená teplota, ukazovateľ teploty svieti konštantne-

**Kontrola nastavenej teploty**

Takto si môžete dať zobrazit' nastavenú teplotu:

- ▶ Krátko stlačte tlačidlo  $\uparrow$  alebo  $\downarrow$ .
- ✓ Nastavená teplota sa na 5 sekúnd zobrazí na displeji. Následne ukazuje displej opäť aktuálnu vnútornú teplotu.

**POZNÁMKA**

V prípade prerušenia napätia (výpadok prúdu, výmena spínača) si prístroj uloží do pamäte predošlé nastavenia teploty.

**Sledovanie teploty**

Zaznie výstražný signál a ukazovateľ teploty bliká:

- ak sa vnútorná teplota v zóne odchyľuje o viac ako 5 °C od nastavenej teploty.
- ak došlo k dlhšiemu prerušeniu prívodu napätia.
- ak dvierka neboli pevne zatvorené.
- ak sú dvierka otvorené dlhšie ako 60 sekúnd.

Takto nemôže teplota nepozorovane príliš silno poklesnúť alebo stúpnuť, čo by mohlo zhoršiť kvalitu vína.

Ak prístroj dosiahne nastavenú teplotu, výstražný signál sa ukončí a ukazovateľ teploty prestane blikáť.



Výstražný signál môžete predčasne vypnúť nasledovne:

- ▶ Krátko stlačte tlačidlo  $\text{!}$ .
- ✓ Ukazovateľ teploty bude blikáť, až kým sa nedosiahne nastavená teplota. Potom svieti ukazovateľ konštantne a ukazuje, že výstražný systém je opäť aktívny.



## Použitie režimu pre sabat

V tomto režime je deaktivovaný displej, vnútorné osvetlenie a výstražný signál kontroly teploty. Chladenie funguje normálne.

Takto zapnete režim pre sabat:

- Minimálne na 5 sekúnd stlačte súčasne tlačidlá  a .
- ✓ Ukazovateľ teploty štyrikrát blikne. Režim pre sabat je aktivovaný. Režim pre sabat sa automaticky vypne po 96 hodinách.

Takto vypnete režim pre sabat:

- Minimálne na 5 sekúnd stlačte súčasne tlačidlá  a .
- ✓ Ukazovateľ teploty štyrikrát blikne. Režim pre sabat je deaktivovaný. Displej, vnútorné osvetlenie a výstražný signál kontroly teploty sú aktívne.

## Nastavenie vnútorného LED osvetlenia

Prístroj disponuje dvomi rôznymi režimami osvetlenia:

- Štandardný režim: Vnútorné osvetlenie svieti, keď sú otvorené dvere.
- Vitrínový režim: Vnútorné osvetlenie svieti nepretržite.

Takto prepnete medzi štandardným a vitrínovým režimom:

- Krátko stlačte tlačidlo .

## Prepínanie režimov ventilátora (Dynamic Cooling Mode / Silent Mode)

Ventilátor je štandardne zapnutý (Dynamic Cooling Mode), aby bolo vnútri teplotnej zóny homogénne prostredie. Ventilátor beží automaticky, aby reguloval vlhkosť a teplotu. Ventilátor môžete vypnúť (Silent Mode), keď sa dosiahne nastavená teplota.

Ventilátor zapnite takto (Dynamic Cooling Mode):

- Dlhšie podržte tlačidlo  (> 5 sekúnd).
- ✓ Zaznie 5 akustických signálov.  
Ventilátor je zapnutý (Dynamic Cooling Mode).

Ventilátor vypnete takto (Silent Mode):

- Dlhšie podržte tlačidlo  $\frac{\uparrow}{\Delta}$  (> 5 sekúnd).
- ✓ Zaznejú 3 akustické signály.  
Ventilátor je vypnutý (Silent Mode).

## Poličky

Pre lepší prístup k skladovaným fľašiam je možné poličky o tretinu povytiahnuť. Poličky majú doraz, aby sa zabránilo prílišnému vytiahnutiu.

- Zaistíte, aby boli dverka naširoko otvorené, keď vyťahujete poličky uložené na valčekových ložiskách. Inak sa môže poškodiť tesnenie dverí.

Ak chcete poličku vybrať z koľajníc, postupujte nasledovne (obr. 28, strane 10):

- Vytiahnite poličku (1) presne do polohy, pri ktorej sa výrezy poličky nachádzajú presne nad výstupkami (2) na vnútornej strane prístroja.
- Poličku vyberte von.

Pri zakladaní poličky dbajte na to, aby výrezy na poličke sadli na výstupky (2).

## Kontrola stavu vody (regulácia vlhkosti)

- Pravidelne kontrolujte stav vody v nádobe (obr. 29 1, strane 10) na najvyššej poličke.
- V prípade potreby naplňte nádobu na vodu do  $\frac{3}{4}$  vodou a postavte ju opäť na rošt na najvyššej poličke.  
Presvedčte sa, či nádoba na vodu stojí bezpečne na rošte, aby sa nemohla prevrátiť.

## Výmena filtra s aktívnym uhlím

Raz ročne vymeňte filter s aktívnym uhlím za nový.

- Otočte filter (obr. 30 1, strane 10) o 90° v smere alebo proti smeru hodinových ručičiek a vyberte ho von.
- Zložte nový filter.
- Otáčajte filter o 90° v smere alebo proti smeru hodinových ručičiek, až kým nezaskočí.

## 8.4 Čo robiť pri výpadku prúdu alebo pri neprítomnosti?

### Výpadok prúdu

Krátke výpadky prúdu obzvlášť neovplyvňujú vnútornú teplotu, pokiaľ nie sú dvierka zbytočne často otvárané.

Ak by prúd vypadol na dlhší čas, vykonajte príslušné opatrenia, aby ste ochránili obsah prístroja.

### Krátka neprítomnosť

► Ak ste neprítomný menej ako 3 týždne, nechajte prístroj v prevádzke.

### Dlhšia neprítomnosť

- Ak sa prístroj viac mesiacov nepoužíva, vyberte z neho jeho obsah.
- Prístroj vypnite a odpojte od siete.
- Vnútro riadne vyčistite a vysušte.
- Dvierka nechajte pootvorené, aby sa predišlo zápachu a plesni.

## 8.5 Preloženie prístroja na iné miesto

- Vyberte obsah.
- Všetky poličky zafixujte lepiacou páskou.
- Výškovo prestaviteľné nohy úplne zatočte, aby sa pri posúvaní nezlomili.
- Dvierka prelepte lepiacou páskou.
- Prístroj prenášajte iba vo vzpriamenej polohe. Snažte sa ho neprevrátiť.  
Vonkajšok prístroja chráňte dekou alebo podobne.

## 9 Odstránenie poruchy

Ak nedokážete poruchu odstrániť, obráťte sa na zákaznícky servis (adresy sú uvedené na zadnej strane).

Porucha	Možná príčina	Riešenie
Prístroj nefunguje	Prístroj nie je napojený na elektrickú sieť	Pripojte prístroj
	Prístroj je vypnutý	Zapnite prístroj
	Aktivoval sa ochranný spínač alebo poisťka	Zapnite ochranný spínač, zapnite alebo vymeňte poisťku.
Prístroj nechladí dostatočne	Teplota nie je správne nastavená	Skontrolujte nastavenú teplotu
	Teplota okolia by si mohla vyžadovať nastavenie vyššej teploty	Nastavte vyššiu teplotu
	Často sa otvárali dvierka	Dvierka otvárajte iba v prípade potreby
	Dvierka neboli zatvorené	Zatvorte poriadne dvierka
	Tesnenie dvierok neuzatvára hermeticky	Skontrolujte, vyčistite alebo vymeňte tesnenie dvierok
Prístroj sa často zapína a vypína	Teplota v miestnosti je nadpriemerne vysoká	Prístroj postavte na chladnejšie miesto
	Do vinotéky bol iba pred nedávnom vložený nový tovar	Nechajte prístroj chvíľu pracovať, kým sa nedosiahne nastavená teplota.
	Často sa otvárali dvierka	Dvierka otvárajte iba v prípade potreby
	Dvierka neboli zatvorené	Zatvorte poriadne dvierka
	Tesnenie dvierok neuzatvára hermeticky	Skontrolujte, vyčistite alebo vymeňte tesnenie dvierok

Porucha	Možná príčina	Riešenie
Svetlo nefunguje	Prístroj nie je napojený na elektrickú sieť	Pripojte prístroj
	Aktivoval sa ochranný spínač alebo poisťka	Zapnite ochranný spínač, zapnite alebo vymeňte poisťku.
	Svetlo bolo vypnuté cez ovládací panel	Zapnite svetlo
Prístroj sa trasie	Prístroj nie je správne vyvážený	Prístroj dajte pomocou výškovo nastaviteľných nôh do vodorovnej polohy
Zdá sa, že prístroj je veľmi hlučný	Hluk vyvoláva pravdepodobne chladiace médium, čo je normálne. Ku koncu každého cyklu je počuť zvuky, ktoré vydáva prúdiace chladiace médium. Sťahovanie a rozťahovanie vnútorných stien pri kolísaní teploty môže viesť k praskaniu a búchaniu	
	Prístroj nie je správne vyvážený	Prístroj dajte pomocou výškovo nastaviteľných nôh do vodorovnej polohy
Dvierka sa nezatvárajú správne	Prístroj nie je správne vyvážený	Prístroj dajte pomocou výškovo nastaviteľných nôh do vodorovnej polohy
	Doraz dvierok bol nesprávne vymenený	Skontrolujte doraz dvierok a namontujte ho správne
	Tesnenie dverí je znečistené	Vyčistite tesnenie dverí
	Poličky neboli správne založené	Skontrolujte a správne založte poličky
LED displej ukazuje E1, E2 alebo E7.	Teplotný senzor pre teplotu vzduchu vo vnútri prístroja hlási chybu	Opravu môže vykonať iba autorizovaný zákazník servis.

## 10 Ošetrovanie a čistenie prístroja



### UPOZORNENIE!

Pred každým čistením a ošetrovaním vyťahnite pripájaciu zástrčku.



### POZOR!

- Prístroj nikdy nečistite pod tečúcou vodou alebo dokonca vo vode. Na čistenie nepoužívajte ostré čistiace prostriedky alebo tvrdé predmety, pretože by mohli prístroj poškodiť.
- Zabezpečte, aby sa vo vetracích a odvzdušňovacích otvoroch prístroja nenachádzali nečistoty, aby bolo možné z vnútorné priestoru odvádzať teplo a aby sa prístroj nepoškodil.

Aby sa lepšie čistilo, môžete vybrať všetky poličky, pozri kap. „Poličky“ na strane 372.

- Prístroj vypnite a zástrčku odpojte od siete.
- Vnútorný priestor umyte teplou vodou a roztokom s práškom na pečivo. Roztok sa skladá asi z 2 polievkových lyžíc prášku na pečivo a pol litra vody.
- Poličky vyčistite jemným mydlovým roztokom.
- Ovládací panel vyčistite iba jemne navlhčenou utierkou.
- Vonkajšiu stranu prístroja umyte teplou vodou a jemným tekutým mydlom. Následne opláchnite čistou vodou a plochy vysušte pomocou utierky.



## 11 Záruka

Platí zákonom stanovená záručná lehota. Ak by bol výrobok chybný, obráťte sa na vášho špecializovaného predajcu alebo na pobočku výrobcu vo vašej krajine (adresy pozri na zadnej strane návodu).

Ak žiadate o vybavenie opravy alebo nárokov vyplývajúcich zo záruky, musíte priložiť nasledovné podklady:

- kópiu faktúry s dátumom kúpy,
- dôvod reklamácie alebo opis chyby.

## 12 Likvidácia

- Obalový materiál podľa možnosti odovzdajte do príslušného odpadu na recykláciu.



Keď výrobok definitívne vyradíte z prevádzky, informujte sa v najbližšom recyklačnom stredisku alebo u vášho špecializovaného predajcu o príslušných predpisoch týkajúcich sa likvidácie.

## 13 Technické údaje

	<b>S17G</b>	<b>S24G</b>	<b>S46G</b>
Teplotný rozsah:	+5 °C až + 22 °C		
Kategória:	2		
Trieda energetickej účinnosti:	A	B	A
Energetická spotreba:	138 kWh/rok	190 kWh/rok	145 kWh/rok
Klimatická trieda:	ST (teplota prostredia: +16 °C až +38 °C)		
Emisie hluku:	45 dBA	44 dBA	45 dBA
Rozmery Š x H x V v mm (vrátane rúčky):	295 x 615 x 820	590 x 608 x 455	595 x 615 x 820
Objem (štandardné fľaše typu Bordeaux):	17	24	46
Hmotnosť netto	29 kg	27 kg	50 kg

	<b>S118G</b>	<b>ST198D</b>
Teplotný rozsah:	+5 °C až + 22 °C	
Kategória:	2	
Trieda energetickej účinnosti:	B	A+
Energetická spotreba:	225 kWh/rok	135 kWh/rok
Klimatická trieda:	ST (teplota prostredia: +16 °C až +38 °C)	
Emisie hluku:	46 dBA	46 dBA
Rozmery Š x H x V v mm (vrátane rúčky):	595 x 615 x 1810	595 x 615 x 1810
Objem (štandardné fľaše typu Bordeaux):	118	198
Hmotnosť	94 kg	63 kg

Informácie k verziám pre jednotlivé štáty nájdete v zošite s informáciami.

**A készülék használata előtt gondosan olvassa el és őrizze meg ezt a használati útmutatót. Ha a készüléket továbbadja, mellékelje hozzá a használati útmutatót is.**

## Tartalomjegyzék

1	Szimbólumok magyarázata . . . . .	380
2	Biztonsági tudnivalók . . . . .	380
3	Szállítási terjedelem . . . . .	382
4	Tartozékok . . . . .	383
5	Rendeltetésszerű használat . . . . .	383
6	Műszaki leírás . . . . .	384
7	A készülék elhelyezése és csatlakoztatása . . . . .	388
8	A készülék használata . . . . .	392
9	Üzemzavar megszüntetése . . . . .	399
10	A készülék karbantartása és tisztítása . . . . .	401
11	Szavatosság . . . . .	401
12	Ártalmatlanítás . . . . .	402
13	Műszaki adatok . . . . .	402

# 1 Szimbólumok magyarázata

**FIGYELMEZTETÉS!**

**Biztonsági tudnivaló:** Az utasítás figyelmen kívül hagyása halált vagy súlyos sérülést okozhat.

**VIGYÁZAT!**

**Biztonsági tudnivaló:** Az utasítás figyelmen kívül hagyása sérüléseket okozhat.

**FIGYELEM!**

Ha nem veszi figyelembe az információt, az anyagkárosodást eredményezhet, és káros kihatással lehet a termék működésére.

**MEGJEGYZÉS**

Kiegészítő információk a termék kezelésével kapcsolatosan.

➤ **Tevékenység:** Ez a szimbólum jelzi, hogy tennie kell valamit. A szükséges tevékenységek lépésről-lépésre követhetők.

✓ Ez a szimbólum egy tevékenység eredményét jelzi.

**1 ábra 5, 3. oldal:** Ez az információ egy ábra egyik elemére utal, jelen példában az „5. tételre az 1. ábrán, a 3. oldalon”.

## 2 Biztonsági tudnivalók

A gyártó a bekövetkező károkért a következő esetekben nem vállal felelősséget:

- szerelési vagy csatlakozási hiba
- a termék mechanikai behatások és túlfeszültségek miatti sérülése
- a termék kifejezett gyártói engedély nélküli módosítása
- az útmutatóban leírt céloktól eltérő felhasználás

## 2.1 Általános biztonság



### FIGYELMEZTETÉS!

- A készülék üzembe helyezése előtt ellenőrizze, hogy az üzemi feszültség és a hálózati feszültség egyezik-e (lásd az adattáblát).
- Ha a készüléken sérülések láthatók, akkor azt nem szabad üzembe helyeznie.
- A készüléken csak szakember végezhet javításokat. A szakszerűtlen javítások jelentős veszélyeket okozhatnak. Javítás esetén forduljon a vevőszolgálathoz.
- Jelen készüléket 8 év feletti gyermekek, valamint korlátozott fizikai, érzékszervi és szellemi képességű, illetve megfelelő tapasztalattal és/vagy tudással nem rendelkező személyek csak felügyelet mellett, illetve a készülék biztonságos használatát és az abból eredő veszélyeket megértve használhatják. hatják felügyelet vagy felelős személy utasítása nélkül.
- **Az elektromos berendezések nem játékszerek!**  
A készüléket gyermekek által nem elérhető módon használja.
- A gyermekek felügyeletével biztosítani kell, hogy ne játszhassanak a készülékkel.
- A kulcsokat gyermekek elől elzárt helyen kell tartani.
- Ha a készülék csatlakozókábele megsérül, akkor azt – a veszélyeztetések elkerülése érdekében – a gyártóval, a vevőszolgálattal vagy egy hasonlóan képzett szakemberrel kell kicseréltetni.
- Tilos a készülékben robbanékony anyagokat (például hajtógázt tartalmazó permetpalackokat) tárolni.



### VIGYÁZAT!

- Az alábbi esetekben mindig húzza ki a készülék csatlakozódugóját a hálózati aljzatból:
  - minden tisztítás és karbantartás előtt
  - ha nem használja hosszabb ideig
- A készüléket legalább két személynek kell szállítania és felállítania. Ellenkező esetben hát- és egyéb sérülések következhetnek be.
- Ne állítsa fel a készüléket közvetlen napsütésnek vagy erős hőfejlődésnek kitett helyen (fűtés, kemence).

**FIGYELEM!**

- Soha ne húzza ki a csatlakozódugót a csatlakozókábelnél fogva az aljzatból.
- Ne használjon a gyártó által nem javasolt tartozékokat. Az ilyen tartozék sérüléseket és anyagi károkat okozhat.

## 2.2 Biztonság a készülék üzemeltetése során

**FIGYELMEZTETÉS!**

- Soha ne használja a készüléket olyan helyiségekben, amelyekben tűzveszélyes anyagok vannak raktározva vagy éghető gázok képződtek. Ezeket a motorban keletkező szikrák meggyújthatják.

**VIGYÁZAT!**

- Ne használja a készüléket nedves kézzel.

**FIGYELEM!**

- A készüléket kizárólag zárt térben használja, kültéren soha.
- Soha ne tegye ki a készüléket nedvességeknek.
- A készülék használata során tartsa a gyerekeket és állatokat biztonságos távolságban.
- A hűtőkészülék belsejében nem szabad elektromos készülékeket használni.

## 3 Szállítási terjedelem

- Borhűtő szekrény
- Víztartály (csak S17G, S24G, S46G, S118G)
- Kulcs (csak S17G, S46G, S118G, ST198D)
- Címkekészlet (csak S17G, S46G, S118G, ST198D)
- Ajtózsanér (bal oldal)
- Kezelési útmutató

## 4 Tartozékok

Megnevezés	Cikkszám		
	S17G	S24G	S46G
Tárolópólc	9103540117	–	9103540118
Bemutatópólc (ferde)	–	–	9103540121
Címkekészlet	9103540116	–	9103540116
Aktívszén-szűrő	9103500156	–	9103500156

Megnevezés	Cikkszám	
	S118G	ST198D
Tárolópólc	9103540119	9103540120
Bemutatópólc (ferde)	9103540121	–
Címkekészlet	9103540116	9103540116
Aktívszén-szűrő	9103500156	9103500156
Szervizrekesz	9103540068	9103540068

## 5 Rendeltetészerű használat

A készülék egy borhűtő szekrény. Kizárólag bor tárolására alkalmas.

## 6 Műszaki leírás

A borhűtő szekrény öt kivitelben kapható:

- **S17G:**  
legfeljebb 17 darab, bordói típusú szabványos palack befogadásához
- **S24G:**  
legfeljebb 24 darab, bordói típusú szabványos palack befogadásához
- **S46G:**  
legfeljebb 46 darab, bordói típusú szabványos palack befogadásához
- **S118G:**  
legfeljebb 118 darab, bordói típusú szabványos palack befogadásához
- **ST198D:**  
legfeljebb 198 darab, bordói típusú szabványos palack befogadásához

**S17G, S24G, S46G és S118G:** Gyárilag felszerelt polcokkal.

**S17G, S46G és S118G:** Növelheti a tárolókapacitást, ha a tartozékként kapható erősített raktárpalcokat is használja.

**ST198D:** Gyárilag felszerelt erősített raktárpalcokkal.

Palackok tárolására vonatkozó információk: „Palackok tárolása” fej., 392. oldal.

Az **S24G** szabályozható hőmérsékletzónával rendelkezik.

Az **S17G, S46G, S118G és ST198D** két külön szabályozható hőmérsékletzónával rendelkezik. A hőmérsékletzónák hűtése vagy melegítése a beállított hőmérséklet elérése és tartása érdekében automatikusan történik. A hőmérséklet érzékelőgombokon keresztül állítható be 1 °C-os, illetve 1 °F-os lépésekben.



A készülék szolgáltatásai:

- érzékelőgombok: a kívánt funkció kiválasztásához elegendő azokat könnyedén megérinteni
- automatikus leolvasztás
- ibolyán túli (UV-) sugárzással szemben áthatolhatatlan ajtó
- **S17G**, **S46G**, **S118G** és **ST198D**: a beltéri klíma javítása érdekében aktív széniszűrő
- ventilátor a borpincéhez hasonló egyenletes belső klíma érdekében (dinamikus hűtési mód)
- **S17G**, **S46G** és **S118G**: zárható üvegajtó cserélhető ajtópánttal  
**S24G**: üvegajtó cserélhető ajtópánttal  
**ST198D**: zárható ajtó cserélhető ajtópánttal
- **S17G**, **S46G** és **S118G**: cserélhető dekorfólia az üvegajtóhoz
- kihúzható fiókok a palackok tárolásához
- szabbatüzemmód
- belső LED-es világítás két üzemmóddal
- hőmérséklet-tároló funkció: a beállított hőmérsékletet a készülék kikapcsolt állapotban is tárolja.
- hőmérséklet-felügyelet: figyelmeztető hang szólal meg és a hőmérséklet-kijelző villog, ha egy zóna belső hőmérséklete jelentősen eltér a beállított hőmérséklettől









**Áttekintés (S17G, S46G, S118G, ST198D)**

Szám (1. ábra, 3. oldal)	Megnevezés
1	Felső hőmérsékletzóna
2	Kezelőpanel
3	Hűtőtérsztó
4	Alsó hőmérsékletzóna
5	Zár
6	Szellőzőnyílások
7	Állítható magasságú lábak





**Áttekintés (S24G)**

Szám (2. ábra, 3. oldal)	Megnevezés
1	Kezelőpanel
2	Hűtőtér
3	<b>ST198D:</b> Zár
4	<b>ST198D:</b> Szellőzőnyílások
5	<b>ST198D:</b> Állítható magasságú lábak

**Kezelőelemek (S17G, S46G, S118G, ST198D)**

Szám (3. ábra, 4. oldal)	Szimbólum	Leírás
1		Be-/kikapcsoló
2		A felső hőmérsékletzóna beállított hőmérsékletét növeli 1 °C-kal vagy 1 °F-kal
3		A felső hőmérsékletzóna beállított hőmérsékletét csökkenti 1 °C-kal vagy 1 °F-kal
4		A felső hőmérsékletzóna aktuális hőmérsékletét jelzi ki
5		Az alsó hőmérsékletzóna aktuális hőmérsékletét jelzi ki
6		Az alsó hőmérsékletzóna beállított hőmérsékletét növeli 1 °C-kal vagy 1 °F-kal
7		Az alsó hőmérsékletzóna beállított hőmérsékletét csökkenti 1 °C-kal vagy 1 °F-kal
8		A belső világítást kapcsolja be vagy ki

**Kezelőelemek (S24G)**

Szám (4. ábra, 4. oldal)	Szimbólum	Leírás
1		Be-/kikapcsoló
2		A belső világítást kapcsolja be vagy ki
3		Az aktuális hőmérsékletet jelzi ki
4		A beállított hőmérsékletet növeli 1 °C-kal vagy 1 °F-kal
5		A beállított hőmérsékletet csökkenti 1 °C-kal vagy 1 °F-kal

## 7 A készülék elhelyezése és csatlakoztatása

### 7.1 Megjegyzések a készülék elhelyezéséhez

Az **S17G**, **S46G**, **S118G** és **ST198D** készülék szabadon állva helyezhető el.

A felállítási hely kiválasztása során a következő megjegyzéseket vegye figyelembe:

- A környezeti hőmérséklet az „Országverziók” kiegészítő füzetben az adott országhoz megadott klímaosztály tartományában legyen. Ellenkező esetben előfordulhat, hogy a beállított beltéri hőmérsékleteket a készülék nem tudja elérni vagy egyenletesen tartani. Ez a környezeti hőmérséklet különösen nagy ingadozása esetén is előfordulhat.
- A készülék a helyiség leghűvösebb tartományában legyen elhelyezve, hőforrásoktól (kályha, fűtőtest, radiátor) távol.
- A felállítási hely nem lehet nedves vagy vizes.
- A készüléket nem szabad közvetlen napfénynek kitenni. Ez az akrilbevonatot megtámadhatja és az áramfogyasztás növekedését okozhatja.
- A padlózat legyen sima és kellően teherbíró, hogy a készüléket teljesen megtöltött állapotban is elbírja.
- A készüléknek kielégítő szellőzést kell biztosítani. A készülék előoldali szellőzőnyílásait nem szabad eltakarni.
- Az elektromos csatlakoztatás során vegye figyelembe a következő megjegyzéseket, lásd „Megjegyzések az elektromos csatlakozáshoz” fejj., 391. oldal.
- Az elhelyezés előtt távolítsa el az összes belső és külső csomagolóanyagot.
- Igazítsa be a készüléket az állítható magasságú lábak segítségével vízszintes helyzetbe.

## 7.2 Megjegyzések a készülék beépítéséhez



### FIGYELEM!

- A beépítés során ügyeljen arra, hogy a szellőzőnyílások szabadon maradjanak. A szellőzőnyílások elfedése az áramfelvételt növekedését okozza és a készüléket károsíthatja.
- A készülék betolása során ügyeljen arra, hogy az áramkábel ne csípődjön be.

Az **S17G** és **S46G** készülék beépíthető egy konyhasorba a munkalap alá.

Az **S24G**, **S118G** és **ST198D** készülék beépíthető egy konyhaszekrénybe.

### Az S 17G és S 46G készülék beépítése (20. ábra, 6. oldal)

► Vegye figyelembe a beépítési méreteket (mm-ben):

	Szélesség	Mélység	Magasság
<b>S17G</b>	300	min. 575	822 – 892
<b>S46G</b>	600	min. 575	822 – 892

► Alulsó szegélyléc használata esetén:

Biztosítsa, hogy az alulsó szegélylécben legalább 300 cm<sup>2</sup> keresztmetszetű szellőzőnyílások álljanak rendelkezésre.

### Az S118G és ST198D készülék beépítése

► Vegye figyelembe a beépítési méreteket (mm-ben):

	Szélesség	Mélység	Magasság
<b>S118G</b>	600	min. 575	1815
<b>ST198D</b>	600	min. 575	1815

### Az S24G készülék beépítése (21. ábra, 7. oldal)

► Vegye figyelembe a beépítési méreteket (mm-ben):

	Szélesség	Mélység	Magasság
<b>S24G</b>	min. 560	min. 550	450

- A készülék által generált hulladékhőt szellőzőaknán keresztül kell a hátdalnál elvezetni.
- A szellőzőakna keresztmetszete legalább 200 cm<sup>2</sup> legyen.
- A mellékelt műanyag tömítéseket a tömítés érdekében a készülék és a konyhaszekrény közt kell felszerelni jobb és bal oldalon.

### 7.3 Az ajtópánt cseréje

Az ajtó pántjának helyzetét módosítva az ajtó jobb helyett balra is nyithatóvá válik.

#### S17G és S46G

- Az ajtópántot az itt leírtaknak megfelelően cserélje: **5.** ábra, 4. oldal – **11.** ábra, 5. oldal.
- Az ajtófogantyút a másik oldalra az itt leírtaknak megfelelően cserélje: **18.** ábra, 6. oldal – **19.** ábra, 6. oldal.

#### S118G

- Az ajtópántot az itt leírtaknak megfelelően cserélje: **12.** ábra, 5. oldal – **15.** ábra, 5. oldal.
- Az ajtófogantyút a másik oldalra az itt leírtaknak megfelelően cserélje: **18.** ábra, 6. oldal – **19.** ábra, 6. oldal.

#### ST198D

- Az ajtópántot az itt leírtaknak megfelelően cserélje: **12.** ábra, 5. oldal – **15.** ábra, 5. oldal.  
Ennek során fordítsa el az ajtót 180°-kal.
- Szerelje fel a zárómágnest az ellenkező oldalon.

#### S24G

- Az ajtópántot az itt leírtaknak megfelelően cserélje: **16.** ábra, 6. oldal – **17.** ábra, 6. oldal.  
Ennek során fordítsa el az ajtót 180°-kal.

## 7.4 Megjegyzések az elektromos csatlakozáshoz



### **FIGYELEM!**

A készüléket a szállítást követően az áramhálózatra való rácsatlakozás előtt legalább 2 óráig hagyja függőlegesen állni. Ellenkező esetben a hűtőrendszer üzemzavara következhet be.

A készülék csatlakoztatása során vegye figyelembe a következő megjegyzéseket:

- A készüléket 15 A-es biztosítókkal ellátott áramkörre csatlakoztassa.
- Hasonlítsa össze a feszültségadatokat a típustáblán a rendelkezésre álló energiaellátással.
- Hosszabbítókábel használata esetén annak meg kell felelnie a készülék értékeinek, lásd „Műszaki adatok” fej., 402. oldal.
- Ne használjon olyan hosszabbítókábelt vagy többszörös dugaszolóaljzatot (elosztót), amely kapcsolóval kikapcsolható.
- A kábelt a készülék mögött biztosítani kell és nem feküdhethet vagy lóghat védtelenül a készülék körül.

## 8 A készülék használata

### 8.1 Palackok tárolása

**FIGYELEM!**

Feltétlenül használja az erősített raktárcsokkat (tartozék), ha egymásra szeretné helyezni a palackokat.

Megjegyzések a használathoz:

- A bort csak még lezárt borospalackokban tárolja.
- Ne terhelje túl a készüléket.
- A palackok célszerű tárolási módjára itt láthatók példák: **22.** ábra, 7. oldal.
- Ne takarja le a fiókokat alumíniumfóliával vagy más tárgyakkal, mert azok a levegő keringését akadályozzák.
- Ha a készülék hosszabb ideig üresen áll, akkor válassza le a azt a hálózatról és alaposan takarítsa ki. A légmozgás lehetővé tétele érdekében hagyja az ajtót kissé nyitva, mert így megakadályozható a vízlecsapódás, penészesedés és szagképződés.
- Áramkimaradás után vagy ha a készülék ki volt kapcsolva, várjon legalább 3 – 5 percet a készülék újrabekapcsolásáig.

A következő változatok lehetségesek:

- **S17G**
  - polcokkal (**23.** ábra A, 8. oldal)
  - raktárcsokkal (tartozék) (**23.** ábra B, 8. oldal)
- **S24G**
  - 3 polccal (**24.** ábra A, 8. oldal)
  - 2 polccal (**24.** ábra B, 8. oldal)
- **S46G**
  - polcokkal (**25.** ábra A, 8. oldal)
  - raktárcsokkal (tartozék) (**25.** ábra B, 8. oldal)
- **S118G**
  - polcokkal (**26.** ábra A, 9. oldal)
  - raktárcsokkal (tartozék) (**26.** ábra B, 9. oldal)
- **ST198D:** (**27.** ábra, 9. oldal)















## 8.2 Energiatakarékossági tippek

- Ne nyissa ki a készüléket a szükségesnél gyakrabban.
- Ne hagyja nyitva az ajtót a szükségesnél hosszabb ideig!
- Rendszeres időközönként tisztítsa meg a kondenzátort a portól és szennyeződésektől.

## 8.3 A készülék használata

### Rövid útmutató

Funkció	A gombok megérintése
Készülék bekapcsolása	 > 5 s
Készülék kikapcsolása	 > 5 s
Gombreteszelés megszüntetése	 +  > 5 s
Egység átállítása (°C / °F)	 > 5 s
Megfelelő hőmérsékletzóna beállított hőmérsékletének megjelenítése	 vagy  < 1 s
Megfelelő hőmérsékletzóna hőmérsékletének növe- lése 1 °C-kal vagy 1 °F-kal	 < 1 s
Megfelelő hőmérsékletzóna hőmérsékletének csökken- tése 1 °C-kal vagy 1 °F-kal	 < 1 s
Ventilátor kikapcsolása (csöndes üzem)	 > 5 s
Ventilátor bekapcsolása (dinamikus hűtés)	 > 5 s
Belső világítás be- vagy kikapcsolása	 < 1 s

## S118G, ST198D: Gombreteszelés

Ha a gombokat 2 percnél hosszabb ideig nem érintik meg, akkor a gombreteszelés automatikusan aktív lesz.

- A gombreteszelés megszüntetéséhez érintse meg a(z)  $\overset{+}{\Delta}$  és a(z)  $\overline{\nabla}$  gombot legalább 5 másodpercig.

## Egység beállítása (°C vagy °F)

Kiválaszthatja, hogy a készülék a hőmérsékletet Fahrenheit vagy Celsius fokban jelenítse meg.

- Ehhez érintse meg a(z)  $\ominus$  gombot 5 másodpercig.
- ✓ Az egység átállítása megtörténik, a kijelző a másik egységben jeleníti meg a hőmérsékletet.

## A hőmérséklet beállítása

Az **S24G** szabályozható hőmérsékletzónával rendelkezik. A hőmérséklet 5 °C és 22 °C (41 °F és 72 °F) között állítható be.

Az **S17G**, **S46G**, **S118G** és **ST198G** két külön szabályozható hőmérsékletzónával rendelkezik. Mindkét zóna hőmérséklete 5 °C és 22 °C (41 °F és 72 °F) között állítható be.

A  $\blacksquare$  13 °C – 22 °C (55 °F – 72 °F) közötti hőmérsékletű **alsó** hőmérsékletzóna kiválóan alkalmas fehér- és vörösborok tárolására.

A  $\square$  5 °C – 13 °C (41 °F – 55 °F) közötti hőmérsékletre beállított **felső** hőmérsékletzóna pezsgő és fehérbor tárolására alkalmas.



### MEGJEGYZÉS

- Az **alsó** hőmérsékletzóna  $\blacksquare$  hőmérsékletének mindig ugyanolyan magasnak vagy magasabbnak kell lennie, mint a **felső** hőmérsékletzónában lévőknek  $\square$ .
- A készülék optimális működéséhez a két zóna közötti hőmérséklet-eltérésnek legalább 4 °C-nak kell lennie.

- A hőmérséklet beállításához érintse meg a megfelelő  $\overset{+}{\Delta}$  vagy  $\overline{\nabla}$  gombot.
- ✓ A beállítás során a kijelző villog.
- ✓ A hőmérséklet beállítását követően a kijelző a megfelelő hőmérsékletzóna pillanatnyi belső hőmérsékletét mutatja.



### MEGJEGYZÉS

A belső hőmérséklet az első üzembe helyezés során vagy hosszabb leállítás után eltérhet a beállított hőmérséklettől. Az eltérés megszűnéséig a hőmérséklet-kijelző villog. Amikor bizonyos idő elteltével a készülék beltéri hőmérséklete elérte a beállított hőmérsékletet, a hőmérséklet-kijelző folyamatosan világít.

### A beállított hőmérséklet ellenőrzése

A beállított hőmérséklet így jeleníthető meg:

- ▶ Érintse meg rövid ideig a(z)  $\frac{+}{\Delta}$  vagy  $\frac{-}{\nabla}$  gombot.
- ✓ A beállított hőmérséklet 5 másodpercig megjelenik a kijelzőn. Ezt követően a kijelző újból az aktuális beltéri hőmérsékletet jeleníti meg.



### MEGJEGYZÉS

A készülék a legutolsó hőmérséklet-beállításokat feszültségmeggzakadás (áramkimaradás, kapcsolóváltás) esetére tárolja.

### Hőmérséklet-felügyelet

A következő esetekben figyelmeztető hang hallatszik és a hőmérséklet-kijelző villog:

- ha egy zóna belső hőmérséklete 5 °C-nál nagyobb mértékben eltér a beállított hőmérséklettől
- ha a feszültségellátás hosszabb időre megszakadt
- ha az ajtó nem lett megfelelően bezárva
- ha az ajtó 60 másodpercnél hosszabb ideig nyitva van.

Ilyen módon a hőmérséklet – a bor minőségét veszélyeztetve – nem eshet vagy nőhet túl nagy mértékben észrevétlenül.

Ha a készülék a beállított hőmérsékletet elérte, akkor a riasztás abbamarad és a hőmérséklet-kijelző villogása megszűnik.



A figyelmeztető hang így kapcsolható ki idő előtt:

- ▶ Érintse meg röviden a(z)  $\text{!}$  gombot.
- ✓ A hőmérséklet-kijelző a beállított hőmérséklet eléréséig villog. Ezt követően a kijelző folyamatosan világít és kijelzi, hogy a riasztórendszer újból aktív.



## A szabbatüzemmód használata

Ebben az üzemmódban a hőmérséklet-felügyelet kijelzője, belső világítása és figyelmeztető hangja ki van kapcsolva. A hűtés változatlanul működik.

A szabbatüzemmód így kapcsolható be:

- Érintse meg a(z)  és  gombot egyidejűleg legalább 5 másodpercig.
- ✓ A hőmérséklet-kijelző 4-szer villog. A szabbatüzemmód aktív. A szabbatüzemmód 96 óra után automatikusan kikapcsolódik.

A szabbatüzemmód így kapcsolható ki:

- Érintse meg a(z)  és  gombot egyidejűleg legalább 5 másodpercig.
- ✓ A hőmérséklet-kijelző 4-szer villog. A szabbatüzemmód nem aktív. A hőmérséklet-felügyelet kijelzője, belső világítása és figyelmeztető hangja be van kapcsolva.

## A LED-es belső világítás beállítása

A készülék két különböző világító üzemmóddal rendelkezik:

- Szokványos üzemmód: a belső világítás bekapcsol, ha az ajtó nyitva van.
- Vitrinüzemmód: a belső világítás folyamatosan be van kapcsolva.

A szokványos és a vitrinüzemmód közötti átkapcsolás így történik:

- Érintse meg röviden a(z)  gombot.

## A ventilátor-üzemmód (dinamikus hűtés mód, illetve csöndes mód) váltása

A ventilátor alapesetben bekapcsol (dinamikus hűtő üzemmód), hogy a hőmérsékletzóna belsejében egyenletes klíma uralkodjon. A ventilátor automatikus működése szabályozza a nedvességet és a hőmérsékletet. A ventilátor lekapcsolható (csöndes üzemmód), ha sikerült elérni a beállított hőmérsékletet.

A következő módon kapcsolhatja be a ventilátort (dinamikus hűtő üzemmód):

- Érintse meg a(z)  gombot hosszan (> 5 másodpercig).
- ✓ 5 hangjelzés hallatszik.  
A ventilátor be van kapcsolva (dinamikus hűtő üzemmód).

A következő módon kapcsolhatja ki a ventilátort (csendes üzemmód):

- ▶ Érintse meg a(z)  $\uparrow$  gombot hosszan (> 5 másodpercig).
- ✓ 3 hangjelzés hallatszik.  
A ventilátor ki van kapcsolva (csendes üzemmód).

## Polcok

A betárolt palackok könnyű eléréséhez a polcok egyharmad részig kihúzhatók. A polcok a túlságos kihúzás megakadályozása érdekében ütközővel vannak ellátva.

- ▶ Biztosítsa, hogy a görgőcsapágyazású polcok kihúzásánál az ajtó kellő mértékig ki legyen nyitva. Ellenkező esetben az ajtótomítás megsérülhet.

A polcok sínekből való kivételéhez így járjon el (28. ábra, 10. oldal):

- ▶ Húzza ki a polcot (1) pontosan annyira, hogy a polc kivágásai pontosan a készülék belső oldalán lévő kiszögellések (2) fölött legyenek.
- ▶ Vegye ki a polcot.

A polc behelyezésénél ügyeljen arra, hogy a polcon lévő kivágások a kiszögellésekhez (2) illeszkedjenek.

## A vízszint ellenőrzése (nedvességszabályozás)

- ▶ Rendszeresen ellenőrizze a víztartályban lévő víz szintjét (29. ábra 1, 10. oldal) a legfelső polcon.
- ▶ Szükség esetén töltsen fel a víztartályt  $\frac{3}{4}$  részig vízzel és helyezze vissza a legfelső polc rácsára.  
Győződjön meg arról, hogy a víztartály biztonságosan, borulástól védve áll-e a rácson.

## Az aktívszén-szűrő cseréje

Cserélje ki az aktívszén-szűrőt évente egyszer új szűrőre.

- ▶ Forgassa el a szűrőt (30. ábra 1, 10. oldal) 90°-kal az óramutató járásával egyező vagy ellentétes irányban és vegye le a szűrőt.
- ▶ Helyezze be az új szűrőt.
- ▶ Forgassa el a szűrőt 90°-kal az óramutató járásával egyező vagy ellentétes irányban addig, hogy bekattanjon.

## 8.4 Mi a teendő áramkimaradás vagy távollét esetén?

### Áramkimaradás

Rövid áramkimaradások nem különösebben befolyásolják a belső hőmérsékletet, ha az ajtót nem nyitja ki feleslegesen gyakran.

Ha az áramkimaradás hosszabb ideig tart, akkor megfelelő intézkedéseket kell végrehajtani a készülék tartalmának védelme érdekében.

### Rövid távollét

- Hagyja a készüléket üzemben, ha 3 hétnél rövidebb ideig van távol.

### Hosszabb távollét

- Ha a készüléket több hónapig nem használja, vegye ki a tartalmát.
- Kapcsolja ki a készüléket és válassza le a hálózatról.
- Tisztítsa ki és szárítsa meg alaposan a belső teret.
- A szagképződés és penészedés megakadályozása érdekében hagyja az ajtót kissé nyitva.

## 8.5 A készülék áthelyezése

- Vegye ki a készülékből a tartalmat.
- Rögzítse valamennyi polcot ragasztószalaggal.
- Csavarja vissza teljesen az állítható magasságú lábakat, hogy azok az áthelyezésnél ne törhessenek le.
- Ragassza be az ajtót ragasztószalaggal.
- A készüléket az új helyre csak függőleges helyzetben vigye át. Kerülje a készülék billenését. Védje a készülék külsejét takaróval vagy hasonló eszközzel.

## 9 Üzemzavar megszüntetése

Ha egy üzemzavart nem tud saját maga megszüntetni, akkor forduljon a vevőszolgálathoz (a címetek lásd a hátoldalon).

Hiba	Lehetséges ok	Megoldás
A készülék nem működik	A készülék nincs csatlakoztatva az áramhálózathoz	Csatlakoztassa a készüléket
	A készülék ki van kapcsolva	Kapcsolja be a készüléket
	A védőkapcsoló vagy egy biztosíték kioldott	Kapcsolja be a védőkapcsolót, kapcsolja be vagy cserélje ki a biztosítékot
A készülék nem elég hideg	A hőmérséklet nincs megfelelően beállítva	Ellenőrizze a beállított hőmérsékletet
	A környezeti hőmérséklet magasabb hőmérséklet-beállítást tehet szükségessé	Állítsa be a hőmérsékletet magasabbra
	Az ajtó gyakran lett kinyitva	Ne nyissa ki az ajtót a szükségesnél gyakrabban
	Az ajtó nem lett megfelelően bezárva	Zárja be megfelelően az ajtót
	Az ajtó tömítés nem zár hermetikusan	Ellenőrizze és tisztítsa meg vagy cserélje ki az ajtó tömítést
A készülék gyakran kapcsol be és ki	A környezeti hőmérséklet magasabb az átlagosnál	Állítsa a készüléket hűvösebb helyre
	A készülék révidek korábban lett új áruval megpakolva	Hagyja a készüléket még egy ideig működni, hogy a beállított hőmérsékletet elérje
	Az ajtó gyakran lett kinyitva	Ne nyissa ki az ajtót a szükségesnél gyakrabban
	Az ajtó nem lett megfelelően bezárva	Zárja be megfelelően az ajtót
	Az ajtó tömítés nem zár hermetikusan	Ellenőrizze és tisztítsa meg vagy cserélje ki az ajtó tömítést

Hiba	Lehetséges ok	Megoldás
A világítás nem működik	A készülék nincs csatlakoztatva az áramhálózathoz	Csatlakoztassa a készüléket
	A védőkapcsoló vagy egy biztosíték kioldott	Kapcsolja be a védőkapcsolót, kapcsolja be vagy cserélje ki a biztosítéket
	A világítás a kezelőpanelen keresztül lett kikapcsolva	Kapcsolja be a világítást
A készülék remeg	A készülék nincs megfelelően beigazítva	Igazítsa a készüléket vízszintesbe az állítható magasságú lábakkal
A készülék zajosnak tűnik	A zajokat a hűtőközeg okozhatja, ami normális jelenség. Minden hűtési körfolyamat végén hallhatók a hűtőközeg áramlásából származó zajok. A belső falak hőmérséklet-ingadozások okozta összehúzódása és kitágulása kattogó és roppanó zajokat okozhat	
	A készülék nincs megfelelően beigazítva	Igazítsa a készüléket vízszintesbe az állítható magasságú lábakkal
Az ajtó nem zár megfelelően	A készülék nincs megfelelően beigazítva	Igazítsa a készüléket vízszintesbe az állítható magasságú lábakkal
	Az ajtópánt cseréje hibásan történt	Ellenőrizze és szerelje át megfelelően az ajtópántot
	Az ajtó tömítés elszennyeződött	Tisztítsa meg az ajtó tömítést
	A polcok nincsenek megfelelően beszerelve	Ellenőrizze és építse be megfelelően a polcokat
A LED-kijelzőn E1, E2 vagy E7 kiírás jelenik meg.	A készülék beltéri léghőmérsékletének hőmérséklet-érzékelője hibát jelez	A javítást csak engedéllyel rendelkező vevőszolgálat végezheti el.



## 10 A készülék karbantartása és tisztítása



### VIGYÁZAT!

Minden tisztítás és karbantartás előtt húzza ki a csatlakozódugaszt.



### FIGYELEM!

- Soha ne tisztítsa a készüléket folyó víz alatt vagy mosogatóvízben. Ne használjon a tisztításhoz éles tisztítóeszközöket vagy kemény tárgyakat, mert azok a készüléket megsérthetik.
- Biztosítsa, hogy a készülék szellőztető és légtelenítő nyílásai por- és szennyeződésmentesek legyenek, mert így az üzem közben létrejövő hő távozik és a készülék nem károsodik.

A jobb tisztíthatóság érdekében az összes polc kivehető, lásd „Polcok” fejj., 397. oldal.

- ▶ Kapcsolja ki a készüléket és húzza ki a csatlakozódugót.
- ▶ A belteret mossa ki meleg vízzel és sütőporoldattal. Az oldat körülbelül 2 evőkanál sütőporból és fél liter vízből álljon.
- ▶ A polcokat enyhe szappanoldattal tisztítsa meg.
- ▶ A kezelőpultot csak enyhén nedves ruhával tisztítsa.
- ▶ A készülék külső oldalát enyhén folyékony szappanos meleg vízzel mossa le. Ezt követően törölje át hideg vízzel és szárítsa meg kendővel.

## 11 Szavatosság

A termékre a törvény szerinti szavatossági időszak érvényes. A termék meghibásodása esetén forduljon az illetékes szakkereskedőhöz vagy gyártói lerakathoz (a címeiket lásd jelen útmutató hátoldalán).

A javításhoz, illetve a szavatossági adminisztrációhoz a következő dokumentumokat kell mellékelnie:

- a számla vásárlási dátummal rendelkező másolatát,
- a reklamáció okát vagy a hibát tartalmazó leírást.

## 12 Ártalmatlanítás

- A csomagolóanyagot lehetőleg a megfelelő újrahasznosítható hulladék közé tegye.



Ha a terméket véglegesen kivonja a forgalomból, kérjük, tájékozódjon a legközelebbi hulladékártalmatlanító központnál vagy a szakkereskedőjénél az idevonatkozó ártalmatlanítási előírásokkal kapcsolatosan.

## 13 Műszaki adatok

	S17G	S24G	S46G
Hőmérséklet-tartomány:	+5 °C – +22 °C		
Kategória:	2		
Energiahatékonysági osztály:	A	B	A
Energiafogyasztás:	138 kWh/év	190 kWh/év	145 kWh/év
Klímaosztály:	ST (környezeti hőmérséklet: +16 °C – +38 °C)		
Zajkibocsátás:	45 dBA	44 dBA	45 dBA
Méretek (szélesség x mélység x magasság): mm-ben (fogantyúval együtt):	295 x 615 x 820	590 x 608 x 455	595 x 615 x 820
Befogadóképesség (bordói típusú szabványos palackok):	17	24	46
Nettó tömeg	29 kg	27 kg	50 kg

	<b>S118G</b>	<b>ST198D</b>
Hőmérséklet-tartomány:	+5 °C – +22 °C	
Kategória:	2	
Energiahatékonysági osztály:	B	A+
Energiafogyasztás:	225 kWh/év	135 kWh/év
Klímaosztály:	ST (környezeti hőmérséklet: +16 °C – +38 °C)	
Zajkibocsátás:	46 dBA	46 dBA
Méreték (szélesség x mélység x magasság): mm-ben (fogantyúval együtt):	595 x 615 x 1810	595 x 615 x 1810
Befogadóképesség (bordói típusú szabványos palackok):	118	198
Tömeg	94 kg	63 kg

Az országverziókra vonatkozó információkat a kiegészítő füzetben találja.

**GERMANY****Dometic WAECO International GmbH**

Hollefeldstraße 63 · D-48282 Emsdetten

☎ +49 (0) 2572 879-195 · 📠 +49 (0) 2572 879-322

Mail: info@dometic-waeco.de · Internet: www.dometic-waeco.de

**AUSTRALIA****Dometic Australia Pty. Ltd.**1 John Duncan Court  
Varsity Lakes QLD 4227

☎ +61 7 55076000

📠 +61 7 55076001

Mail: sales@dometic-waeco.com.au

**AUSTRIA****Dometic Austria GmbH**

Neudorferstrasse 108

2353 Guntramsdorf

☎ +43 2236 908070

📠 +43 2236 90807060

Mail: info@waeco.at

**BENELUX****Dometic Benelux B.V.**

Ecustraart 3

NL-4879 NP Etten-Leur

☎ +31 76 5029000

📠 +31 76 5029090

Mail: info@dometic.nl

**DENMARK****Dometic Denmark A/S**

Nordensvej 15, Taulov

DK-7000 Fredericia

☎ +45 75585966

📠 +45 75586307

Mail: info@waeco.dk

**FINLAND****Dometic Finland OY**

Mestarintie 4

FIN-01730 Vantaa

☎ +358 20 7413220

📠 +358 9 7593700

Mail: info@dometic.fi

**FRANCE****Dometic SAS**

ZA du Pré de la Dame Jeanne

F-60128 Plailly

☎ +33 3 44633500

📠 +33 3 44633518

Commercial : info@dometic.fr

SAV/Technique : service@dometic.fr

**HONG KONG****WAECO Impex Ltd.**

Suites 2207-2211 · 22/F · Tower 1

The Gateway · 25 Canton Road,

Tsim Sha Tsui · Kowloon

Hong Kong

☎ +852 24611386

📠 +852 24665553

Mail: info@dometic-waeco.com.hk

**HUNGARY****Dometic Plc. Sales Office**

Kerékgyártó u. 5.

H-1147 Budapest

☎ +36 1 468 4400

📠 +36 1 468 4401

Mail: budapest@dometic.hu

**ITALY****Dometic Italy S.r.l.**

Via Virgilio, 3

I-47100 Forlì

☎ +39 0543 754901

📠 +39 0543 756631

Mail: info@dometic.it

**NORWAY****Dometic Norway AS**

Skolmar 24

N-3232 Sandefjord

☎ +47 33428450

📠 +47 33428459

Mail: firmapost@waeco.no

**POLAND****Dometic Poland Sp. z o.o.**

Ul. Puławska 435A

02-801 Warszawa

Poland

☎ +48 22 414 32 00

📠 +48 22 414 32 01

Mail: info@dometic.pl

**RUSSIA****Dometic RUS LLC**

Komsomolskaya square 6-1

107140 Moscow

Russia

☎ +7 495 780 79 39

📠 +7 495 916 56 53

Mail: info@dometic.ru

**SLOVAKIA****Dometic Slovakia s.r.o.**

Tehelná 8

SK-98601 Filakovo

☎ +421 47 4319 107

📠 +421 47 4319 166

Mail: info@dometic.sk

**SPAIN****Dometic Spain S.L.**

Avda. Sierra del Guadarrama, 16

E-28691 Villanueva de la Cañada

Madrid

☎ +34 902 111 042

📠 +34 900 100 245

Mail: info@dometic.es

**SWEDEN****Dometic Scandinavia AB**

Gustaf Melins gata 7

S-42131 Västra Frölunda (Göteborg)

☎ +46 31 7341100

📠 +46 31 7341101

Mail: info@waeco.se

**SWITZERLAND****Dometic Switzerland AG**

Riedackerstrasse 7a

CH-8153 Rümlang (Zürich)

☎ +41 44 8187171

📠 +41 44 8187191

Mail: info@dometic-waeco.ch

**TAIWAN****WAECO Impex Ltd.**

Taipei Office

2 FL-3 · No. 56 Tunhua South Rd, Sec 2

Taipei 106, Taiwan

☎ +886 2 27014090

📠 +886 2 27060119

Mail: marketing@dometic-waeco.com.tw

**UNITED KINGDOM****Dometic UK Ltd.**

Dometic House · The Brewery

Blandford St. Mary

Dorset DT11 9LS

☎ +44 844 626 0133

📠 +44 844 626 0143

Mail: sales@dometic.co.uk

**UNITED ARAB STATES****Dometic Middle East FZCO**

P. O. Box 17860

S-D 6, Jebel Ali Freezone

Dubai, United Arab Emirates

☎ +971 4 883 3858

📠 +971 4 883 3868

Mail: info@dometic.ae

**UNITED STATES OF AMERICA****Dometic Marine Division**

2000 N. Andrews Ave. Extension

Pompano Beach, FL 33069 USA

☎ +1 954 973 2477

📠 +1 954 979 4414

Mail: marinesales@dometicus.com

