

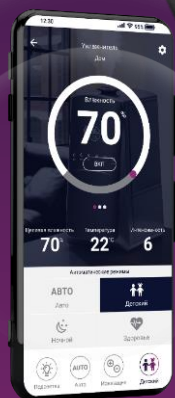

# polaris

## IQ Home



Мультиварка POLARIS  
PMC 0526 IQ Home

Руководство по эксплуатации / Гарантия  
Manual Instruction / Guarantee

### **Уважаемый покупатель!**

Благодарим Вас за выбор продукции, выпускаемой под торговой маркой **POLARIS**.

Наши изделия разработаны в соответствии с высокими требованиями качества, функциональности и дизайна. Мы уверены, что Вы будете довольны приобретением нового изделия от нашей фирмы.

**Внимание!** Перед началом эксплуатации прибора внимательно прочитайте данное руководство, в котором содержится важная информация, касающаяся Вашей безопасности, а также рекомендации по правильному использованию прибора и уходу за ним.

Сохраните руководство вместе с гарантийным талоном, кассовым чеком, по возможности, картонной коробкой и упаковочным материалом.

**Обратите внимание!** Вследствие постоянного процесса внесения изменений и улучшений, между руководством и изделием могут наблюдаться некоторые различия. Производитель надеется, что пользователь обратит на это внимание.

# СОДЕРЖАНИЕ

1	Общая информация	4
2	Сфера использования	4
3	Описание прибора	4
	3.1. Устройство прибора	5
	3.2. Панель управления	6
	3.3. Дисплей	8
4	Подготовка к работе	9
	4.1. Дистанционное управление прибором через Wi-Fi	9
5	Эксплуатация прибора	20
	5.1. Порядок работы	21
	5.2. Функция «Отложенный старт»	25
	5.3. Отключение / включение автоматического перехода в режим ПОДОГРЕВ	26
	5.4. Изменение температуры и времени приготовления во время прохождения программы	27
	5.5. Прерывание программы	28
	5.6. Возврат к заводским настройкам	28
	5.7. Программы приготовления	29
	5.8. Краткая таблица программ приготовления	74
6	Чистка и уход за прибором	77
7	Транспортировка и хранение	78
8	Реализация	78
9	Требования по утилизации	78
10	Общие указания по безопасности при работе с электрической бытовой техникой	79
11	Меры предосторожности при использовании мультиварки	80
12	Если у вас возникла проблема	82
13	Комплектация	84
14	Технические характеристики	84
15	Информация о сертификации	85
16	Гарантийные обязательства	86

# 1. ОБЩАЯ ИНФОРМАЦИЯ

Настоящее руководство по эксплуатации предназначено для ознакомления с техническими данными, устройством, правилами эксплуатации и хранения мультиварки бытовой электрической, модель **POLARIS PMC 0526 Wi-Fi IQ Home** (далее по тексту – мультиварка, прибор).

## 2. СФЕРА ИСПОЛЬЗОВАНИЯ

1. Прибор предназначен для бытового и аналогичного применения при температуре и влажности жилого помещения в соответствии с данным Руководством:
  - в пунктах питания сотрудников магазинов, офисов, фермерских хозяйств и других подразделений;
  - в местах, предназначенных для постоянного проживания, а также в гостиницах и отелях;
  - в местах, предназначенных для ночлега и завтрака.
2. Прибор не предназначен для промышленного и коммерческого использования, а также для обработки непищевых продуктов.
3. Производитель не несет ответственности за ущерб, возникший в результате неправильного или непредусмотренного настоящим Руководством использования.

## 3. ОПИСАНИЕ ПРИБОРА

Мультиварка **PMC 0526 Wi-Fi IQ Home** - это современный многофункциональный прибор нового поколения для приготовления пищи. Сочетая в себе функции плиты, духового шкафа, пароварки, мультиварка поможет Вам сэкономить место на кухне. С мультиваркой вы сможете легко и быстро приготовить свои любимые блюда. Мультиварка имеет 20 автоматических программ и настраиваемый девятиэтапный режим «Мой рецепт PLUS».

Функция «Мой рецепт Plus» создана специально для творческих людей. Благодаря возможности самостоятельно устанавливать температуру и время приготовления, данная функция даст Вам поистине безграничные возможности для приготовления разнообразных блюд, от самых простых до кулинарных шедевров.

Вы быстро оцените преимущество функций дистанционного управления, отложенного старта и автоподогрева блюд, которые позволят Вам приготовить блюдо к определенному времени и сохранить его теплым после приготовления.

В мультиварке PMC 0526 Wi-Fi IQ Home реализована уникальная возможность дистанционного управления прибором, что поднимает домашнюю кулинарию на новый уровень.

Для работы с Wi-Fi Вам необходимо скачать мобильное приложение «POLARIS: IQ home».

## 3.1. УСТРОЙСТВО ПРИБОРА









## АКСЕССУАРЫ



## 3.2. ПАНЕЛЬ УПРАВЛЕНИЯ

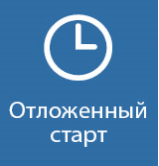

Сенсор	Значение
 <p>Старт</p>	<ul style="list-style-type: none"> <li>▪ Прикосновение к данному сенсору и его удержание в течение 2 секунд активирует предварительно выбранную при помощи сенсоров “МЕНЮ” либо “МОЙ РЕЦЕПТ PLUS” программу приготовления.</li> <li>▪ Прикосновение к сенсору “СТАРТ” во время приготовления блюда отключает и включает автоматический переход в режим ПОДОГРЕВ после окончания работы основной программы, при этом соответственно гаснет либо загорается световой индикатор сенсора “Подогрев/Отмена”.</li> </ul>
 <p>Подогрев Отмена</p>	<ul style="list-style-type: none"> <li>• При помощи данного сенсора можно прервать любую выполняющуюся программу до ее завершения, удержав сенсор в течение 2 секунд. После этого прибор перейдет в режим ожидания.</li> <li>• Если прибор находится в режиме ожидания (программы не запущены), нажатие и удержание в течение 2 секунд кнопки “ПОДОГРЕВ/ОТМЕНА” запускает режим ПОДОГРЕВ с прямым отсчетом времени.</li> <li>• В режиме выбора программ приготовления прикосновение к данному сенсору сбрасывает настройки и переводит прибор в режим ожидания</li> </ul>
 <p>Меню</p>	<ul style="list-style-type: none"> <li>• Данный сенсор служит для выбора одной из 20-ти автоматических программ приготовления.</li> <li>• Каждое последующее касание переключает программы в списке меню вперед на одну, при этом название выбранной программы мигает.</li> </ul>
 <p>Мой рецепт Plus</p>	<ul style="list-style-type: none"> <li>• Сенсор для активации универсальной программы с ручной установкой температуры и времени для приготовления любых блюд</li> </ul>

Сенсор	Значение
 <p>Отложенный старт</p>	<ul style="list-style-type: none"> <li>• Функция «Отложенный старт» позволяет приготовить пищу к необходимому времени, задав интервал времени до окончания программы. Однако, пожалуйста, не откладывайте старт на длительное время, если в ингредиентах блюда есть скоропортящиеся продукты.</li> <li>• Функция «Отложенный старт» доступна для всех программ. Выберите программу приготовления при помощи кнопки «МЕНЮ», установите параметры программы, затем нажмите «ОТЛОЖЕННЫЙ СТАРТ», на дисплее загорится индикатор «Отложенный старт». С помощью сенсоров «◀» и «▶» выберите время, через которое блюдо должно быть готово.</li> <li>• Нажмите кнопку «СТАРТ», мультиварка начнет отсчет времени до окончания программы.</li> </ul>
 <p>Температура</p>	<ul style="list-style-type: none"> <li>▪ Прикосновение к этому сенсору в режиме выбора и настройки программы позволяет перейти от настройки времени приготовления к настройке температуры (если настройка температуры предусмотрена выбранной программой) а также – перейти к выбору этапа в программе «Хлеб».</li> </ul>
<p>«Защита от детей»</p> <p>Блокировка сенсоров от случайного срабатывания</p>	<ul style="list-style-type: none"> <li>• Длительное (более 2 секунд) удержание сенсора «ТЕМПЕРАТУРА / ВРЕМЯ» включает/отключает блокировку сенсорной панели от случайного нажатия. При включенной блокировке на дисплее мультиварки отображаются символы <b>Ch-L</b>, в приложении «POLARIS: IQ home» кнопка «Защита от детей» выделена темным фоном и при случайном касании сенсоров на мобильное устройство поступает уведомление о срабатывании защиты от случайного касания. При включенной блокировке прибор при касании сенсоров выдает удлинённый звуковой сигнал.</li> <li>• Из приложения включить/отключить блокировку кнопок возможно кнопкой «Защита от детей».</li> </ul>
<p>«◀» и «▶»</p>	<ul style="list-style-type: none"> <li>• Данные сенсоры служат для установки времени приготовления в автоматических программах и программе «Мой Рецепт Plus», а также для выбора номера этапа в программах «Хлеб» и «Мой Рецепт Plus».</li> <li>• Прикосновение к одному из этих сенсоров и его удержание в течение 2 секунд при прохождении программы «Мой Рецепт Plus» позволяет перейти к изменению времени и температуры в процессе приготовления блюда, если изменение указанных параметров предусмотрено выполняемой программой.</li> <li>• Одновременное нажатие этих сенсоров изменяет режим работы Wi-Fi модуля (см. п. 4.1).</li> </ul>

## 3.3. ДИСПЛЕЙ





## 4. ПОДГОТОВКА К РАБОТЕ

- Откройте упаковку, аккуратно извлеките прибор, удалите все упаковочные и рекламные материалы.



**Не позволяйте детям играть с упаковочными материалами, храните их в недоступном для детей месте.**

- Извлеките все аксессуары и руководство по эксплуатации.
- Проверьте комплект поставки (см. раздел Комплектация).
- Снимите все рекламные наклейки. Протрите корпус прибора влажной тканью.
- Промойте чашу и аксессуары тёплой мыльной водой без использования агрессивных и абразивных моющих средств. Тщательно просушите.

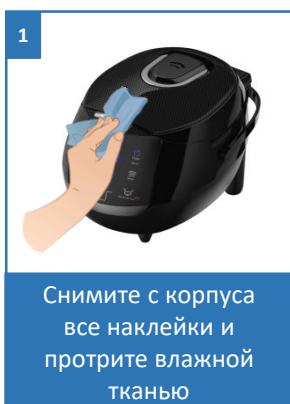

### 4.1. ДИСТАНЦИОННОЕ УПРАВЛЕНИЕ ПРИБОРОМ ЧЕРЕЗ Wi-Fi

- Установите бесплатное мобильное приложение «POLARIS: IQ home» на Ваш телефон



на Ваш телефон

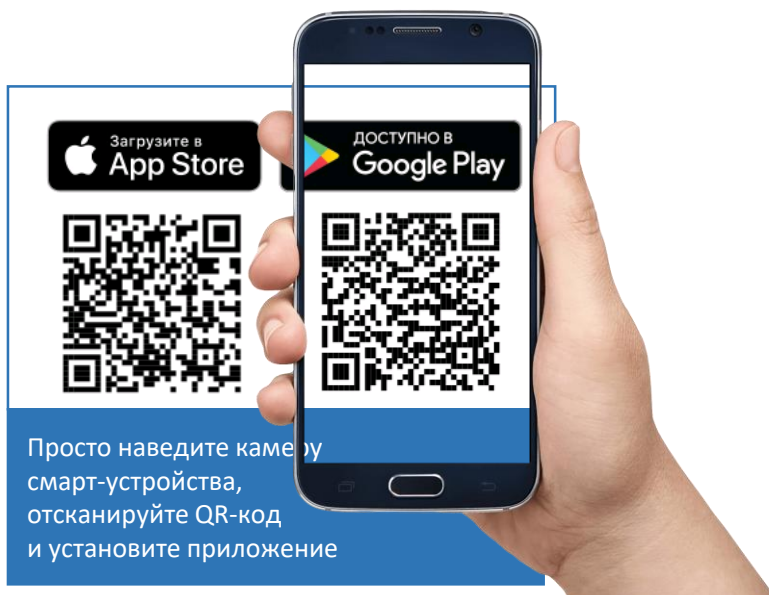

Используя приложение, Вы можете управлять мультиваркой из любой точки мира через интернет: запускать любые режимы, устанавливать таймер отложенного старта, создавать и сохранять собственные рецепты в режиме приложения «Мой рецепт Plus» длиной вплоть до 9 шагов или воспользоваться любым из почти 1000 рецептов из базы приложения: просто выбирайте понравившиеся рецепты в приложении на Вашем смартфоне, отправляйте их в мультиварку, загружайте продукты в чашу, и прибор под руководством приложения приготовит блюдо по программе, заданной рецептом.



### Важно!

Всегда загружайте обновление прошивки мультиварки, если приложение предлагает Вам это сделать.

## Настройка подключения мультиварки к сети Wi-Fi

- Включите мультиварку в сеть
- Подключите телефон к Вашей домашней сети Wi-Fi
- Откройте приложение Polaris IQ Home
- Добавьте мультиварку к списку устройств.

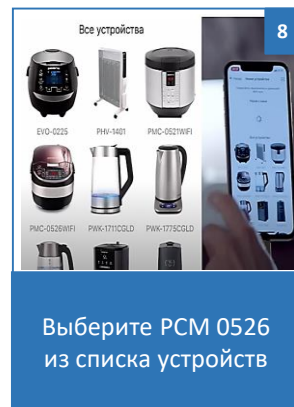
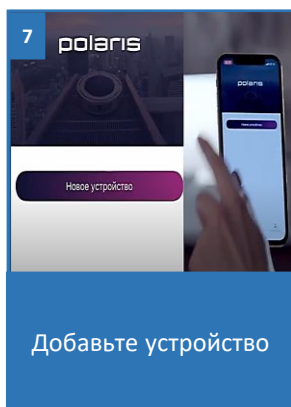
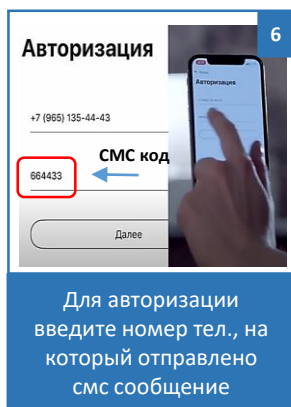
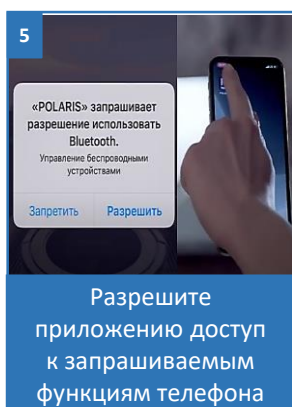
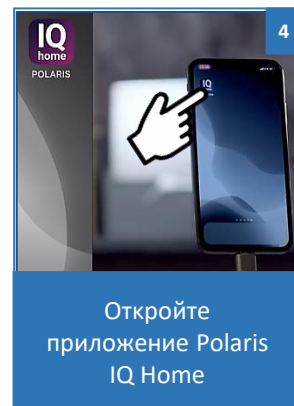
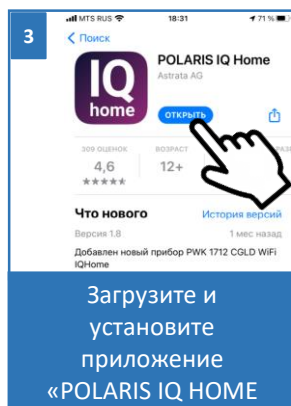
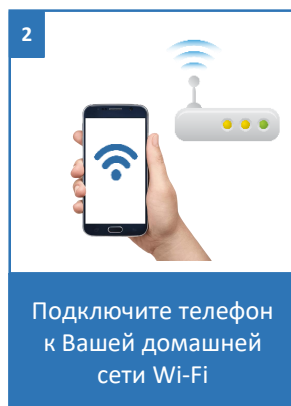
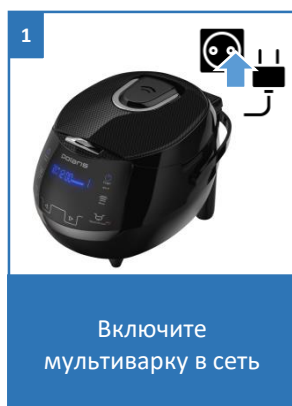

# Для телефонов с операционной системой Android

## Конфигурация нового устройства

- Экран «Дом»: нажмите кнопку «Добавить устройство».
- В списке «Рядом с вами» выберите мультитарку PMC 0526
- Нажмите кнопку «Открыть настройки», чтобы открыть настройки Wi-Fi на телефоне
- Подключите телефон к сети Wi-Fi предложенной приложением (PMC 0526)
- Вернитесь в приложение, нажав стрелку <.
- На следующем экране проведите сопряжение с Устройством:
  1. Нажмите и удерживайте на корпусе прибора кнопки «<» и «>» до однократного звукового сигнала.
  2. Затем в приложении нажмите кнопку «Продолжить»
- Выберите из списка или наберите название и укажите пароль Wi-Fi сети, на которую вы хотите настроить устройство, и нажмите «Подключить»
- Подождите, пока процедура конфигурации завершится и телефон вернется в исходную сеть.
- В приложении нажмите кнопку «Продолжить».

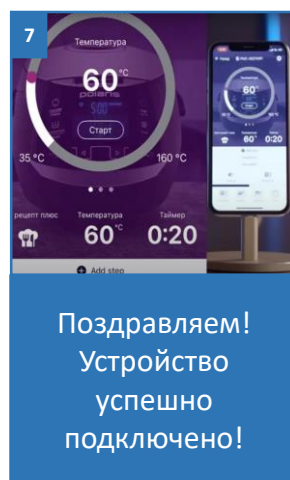
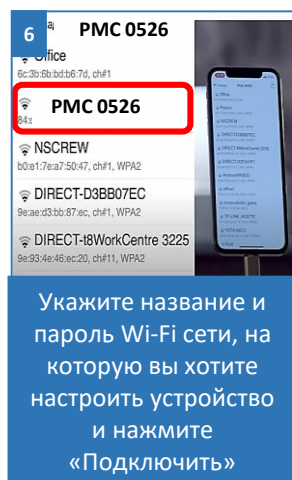
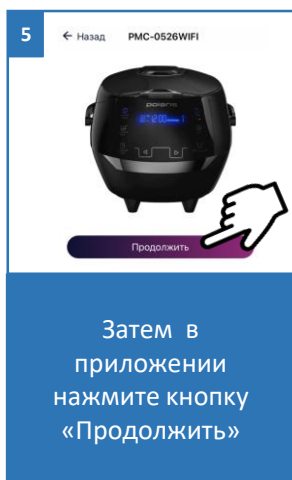
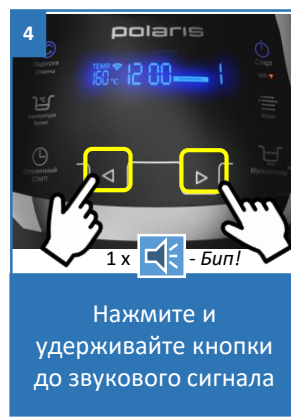
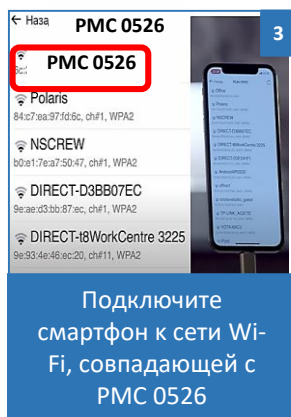
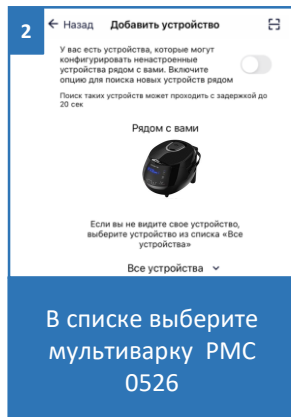
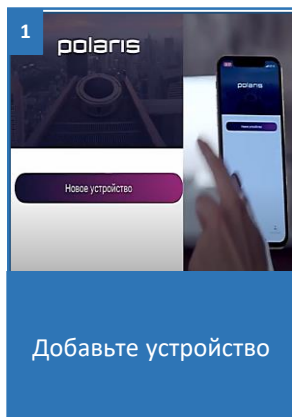

# Для телефонов с операционной системой Android

## Сопряжение ранее сконфигурированного устройства

- Экран «Дом»: нажмите кнопку «Добавить устройство».
- В списке «Рядом с вами» выберите мультиварку (PMC 0526) (Если устройства нет в сети - убедитесь, что у Вас подключена Wi-Fi сеть, на которую сконфигурировано устройство)
- На следующем экране вас попросят провести сопряжение с Устройством:
- Зажмите и удерживайте кнопки « < » и « > » до звукового сигнала.
- Затем в приложении нажмите кнопку «Продолжить»

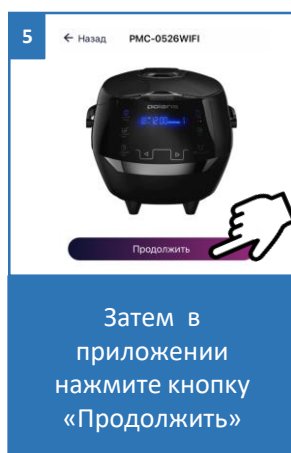
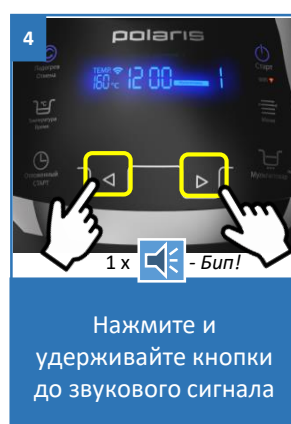
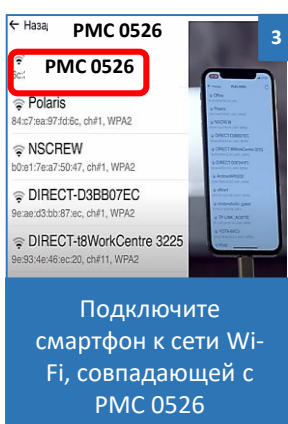
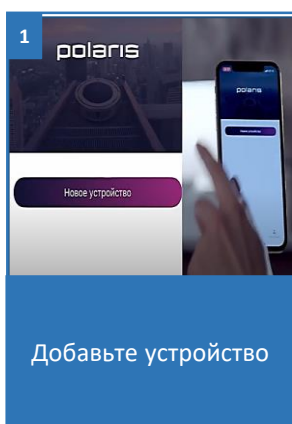

# Переконфигурация устройства на другую Wi-Fi сеть (режим диагностики)

- Нажмите и удерживайте кнопки « < » и « > » до двух коротких звуковых сигналов.
- Экран «Дом»: нажмите кнопку «Добавить устройство».
- В списке «Все устройства» выберите мультиварку PMC 0526.
- Нажмите кнопку «Открыть настройки», чтобы открыть настройки Wi-Fi на телефоне
- Подключите телефон к сети PMC 0526
- Вернитесь в приложение
- На следующем экране Вас попросят провести сопряжение с Устройством:
  1. Нажмите и удерживайте кнопки « < » и « > ». до звукового сигнала.
  2. Затем в приложении нажмите кнопку «Продолжить»
- В открывшемся экране выберите желаемое действие: «Оставить конфигурацию и продолжить» - в таком случае устройство останется сконфигурировано на текущую сеть Wi-Fi, но Ваш телефон сможет управлять им через сеть интернет, либо «Переконфигурировать устройство» - в таком случае Вам будет предложено переконфигурировать устройство на новую сеть Wi-Fi.
  - Если Вы выбрали «переконфигурировать устройство»: укажите название и пароль Wi-Fi сети, на которую вы хотите настроить устройство, и нажмите «Подключить».
- Подождите, пока процедура конфигурации завершится.

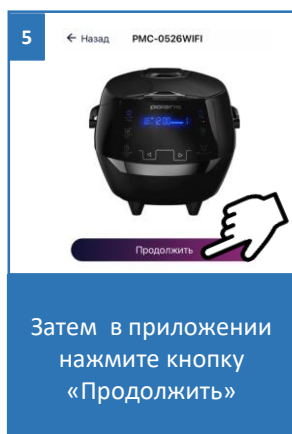
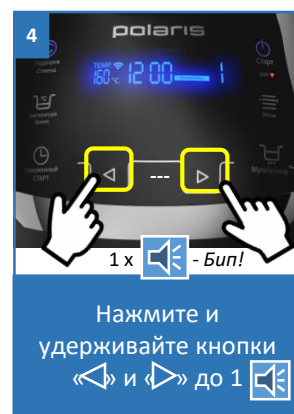
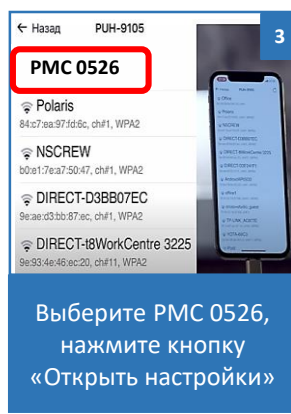
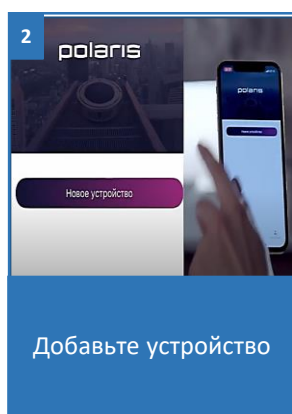
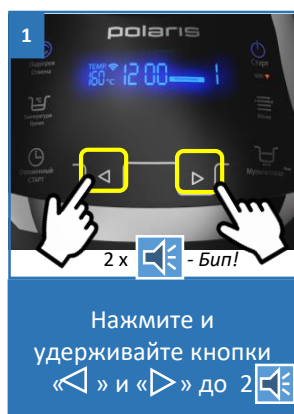

# Для телефонов с операционной системой IOS

## Конфигурация нового устройства

- Экран «Дом»: нажмите кнопку «Добавить устройство».
- В списке «Рядом с вами» выберите мультиварку PMC 0526
- Нажмите «Продолжить»
- В приложении появится запрос на подключение к сети Wi-Fi “PMC 0526”, нажмите «Подключить»
- На следующем экране вас попросят провести сопряжение с Устройством:
  1. Нажмите и удерживайте кнопку « < » и « > » до звукового сигнала.
  2. Затем в приложении нажмите кнопку «Продолжить»
- Появится экран с доступными сетями Wi-Fi. Выберите нужную сеть и введите пароль Wi-Fi сети, на которую вы хотите настроить устройство, и нажмите «далее»
- Подождите, пока процедура конфигурации завершится.
- Нажмите «Продолжить»

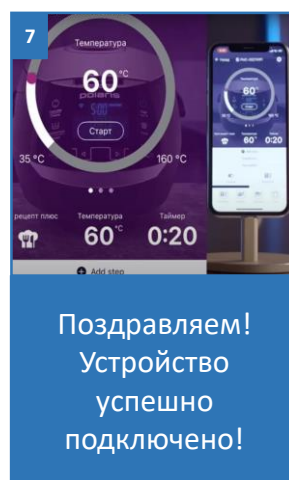
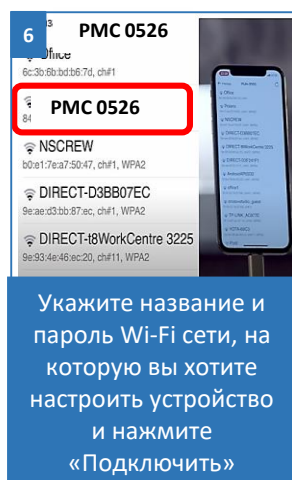
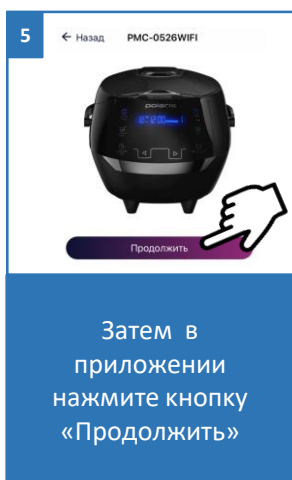
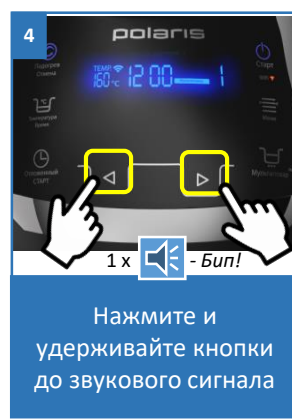
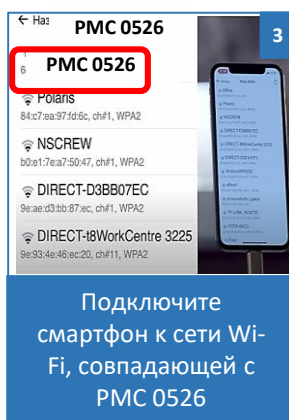
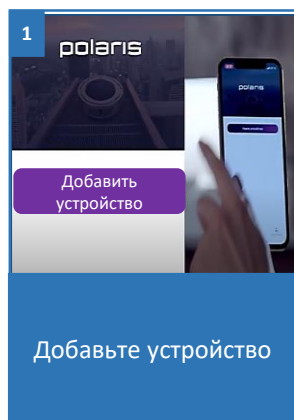

# Для телефонов с операционной системой IOS

## Сопряжение ранее сконфигурированного устройства

- Экран «Дом»: нажмите кнопку «Добавить устройство».
- В списке «Рядом с вами» выберите мультиварку (PMC 0526) (Если устройства нет в сети - убедитесь, что у Вас подключена Wi-Fi сеть, на которую сконфигурировано устройство)
- На следующем экране вас попросят провести сопряжение с Устройством:
- Зажмите и удерживайте кнопки « < » и « > » до звукового сигнала.
- Затем в приложении нажмите кнопку «Продолжить»

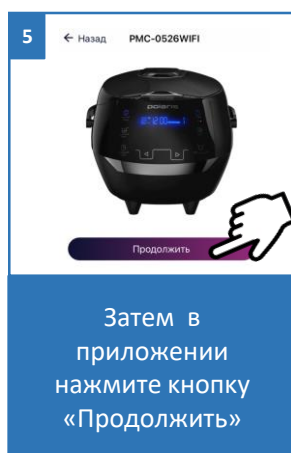
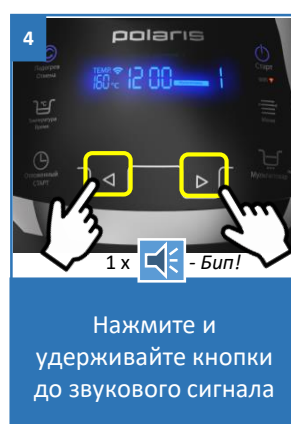
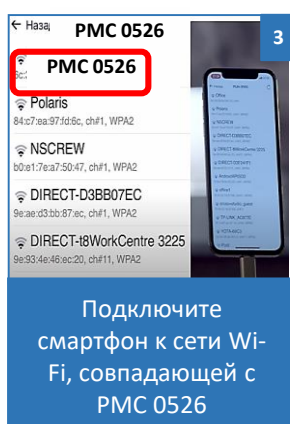
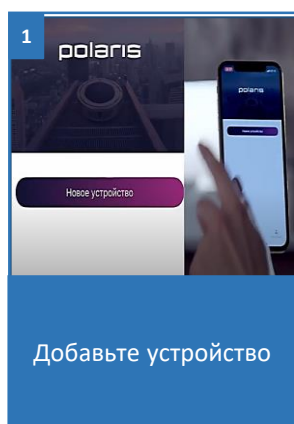

# Переконфигурация устройства на другую Wi-Fi сеть (режим диагностики)

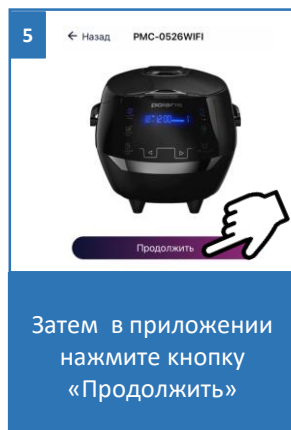
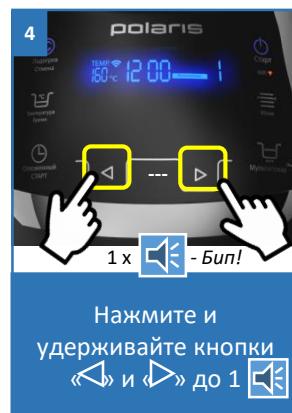
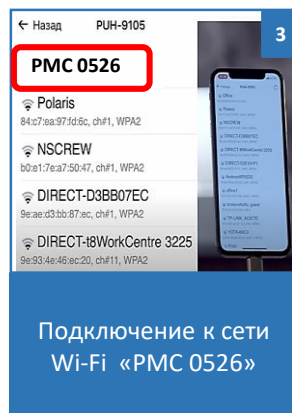
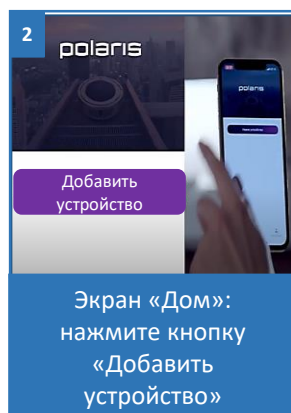
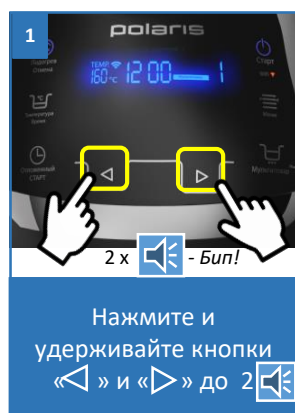

- Нажмите и удерживайте кнопки « < » и « > » до двух коротких звуковых сигналов.
- Экран «Дом» нажмите кнопку «Новое устройство».
- В списке «Все устройства» выберите мультиварку PMC 0526.
- Нажмите «Продолжить»
- В приложении появится запрос на подключение к сети Wi-Fi “ PMC 0526”, нажмите «Подключить»
- На следующем экране вас попросят провести сопряжение с Устройством:
  1. Нажмите и удерживайте кнопки « < » и « > » до звукового сигнала, индикатор Wi-Fi начнет быстро мигать.
  2. Затем в приложении нажмите кнопку «Продолжить»
- В открывшемся экране выберите желаемое действие: «Завершить настройку» - в таком случае устройство останется сконфигурировано на текущую сеть Wi-Fi, но Ваш телефон сможет управлять им через сеть интернет, либо «Перенастроить» - в таком случае Вам будет предложено переконфигурировать устройство на новую сеть Wi-Fi.
  - Если Вы выбрали «Перенастроить»: укажите название и пароль Wi-Fi сети, на которую вы хотите настроить мультиварку, и нажмите «Подключить».
- Подождите, пока процедура конфигурации завершится





# ВОЗВРАТ УСТРОЙСТВА К ЗАВОДСКИМ НАСТРОЙКАМ Wi-Fi



Нажмите и удерживайте сенсоры «» и «» до трех звуковых сигналов – устройство возвращено к заводским настройкам Wi-Fi

Нажмите и удерживайте сенсоры «» и «» до 3-х звуковых сигналов 

## НЕКОТОРЫЕ ФУНКЦИИ ДОСТУПНЫЕ В ПРИЛОЖЕНИИ Polaris IQ Home

**1) Описание функции контроля прав над прибором и передачи управления прибором другим лицам.** Данные функции одинаковы для абсолютно всех приборов линейки IQHome.

- Передача управления. Необходимо пройти в меню «Контроль прав», нажать на значок поделиться в правом верхнем углу (после этого на экране появится QR код Вашего прибора) и выбрать далее один из двух вариантов:

1. отправить ссылку на устройство через мессенджер или почту – для этого на открывшемся экране с QR-кодом нажать в правом верхнем углу значок поделиться и выбрать способ, которым отправить ссылку (WhatsApp, sms, email и т.п.);
2. на втором телефоне нажать на главном экране кнопку «Добавить устройство», в открывшемся окне нажать на кнопку сканера в правом верхнем углу и просканировать камерой телефона QR-код на экране первого телефона;

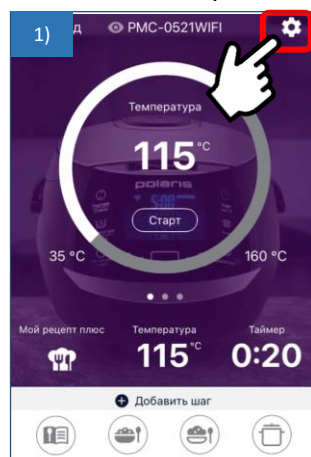

Нажмите в правом верхнем углу символ настройки («звездочка»)

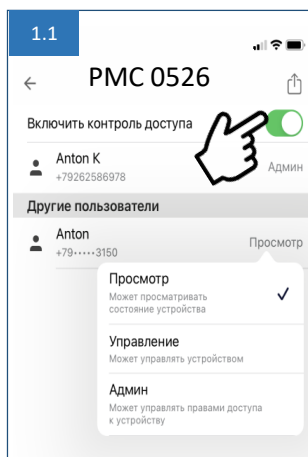

Переведите выключатель «Включить контроль прав» в положение «Включено»

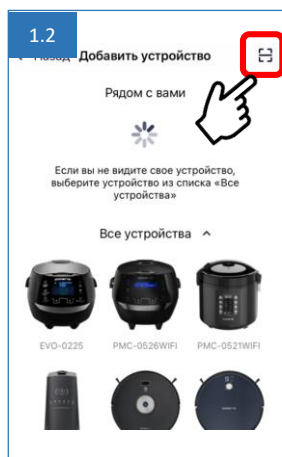

Нажмите на пиктограмму сканера в правом верхнем углу

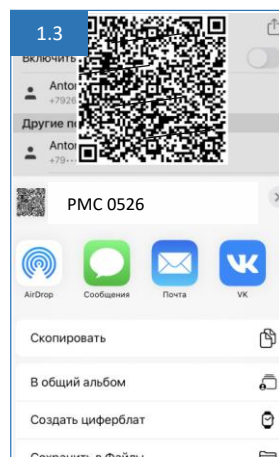



QR код можно передавать любым удобным способом

**2) Администрирование прав.** К одному прибору может подключиться и управлять им неограниченное количество пользователей. Для администрирования их прав, нужно зайти в настройки прибора и, далее, в меню «Контроль прав». Переключить триггер «Включить контроль доступа» - таким образом текущий пользователь становится администратором этого прибора и может назначить всем другим подключенным пользователям различный уровень доступа: 1) администрирование - полное управление устройством + возможность определения прав других пользователей; 2) управление – полное управление устройством без возможности определения прав других пользователей; 3) просмотр – просмотр текущего состояния прибора без возможности управления. До тех пор, пока триггер «Включить контроль доступа» включен, все новые пользователи, которые тем или иным способом будут подключаться к прибору, будут получать права только на просмотр. Для получения прав на управление прибором им нужно будет обратиться к администратору прибора. Выключить триггер может только пользователь с правами администратора. Если выключить этот триггер, то все подключенные и вновь подключающиеся пользователи получают полные права на управление прибором

### 3) База рецептов

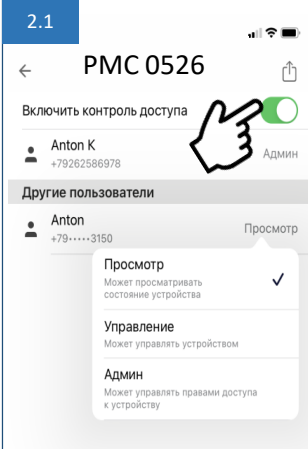
Из приложения доступна база из более, чем 800 автоматических рецептов, содержащих подробное описание каждого шага приготовления блюда. Необходимо обратить внимание, что часть шагов в рецептах автоматическая, а часть – требует участия пользователя (например, доложить необходимые продукты в чашу) и для их запуска нужно будет нажать соответствующую кнопку в приложении.

			
<p>Нажмите в правом верхнем углу символ настройки («звездочка»)</p>	<p>Переведите выключатель «Включить контроль прав» в положение «Включено»</p>	<p>В приложении нажмите кнопку «Рецепты»</p>	<p>Из приложения доступна база из более, чем 800 автоматических рецептов</p>

#### 4) Персональные рецепты пользователя.

Пользователь может сохранить свой персональный рецепт, состоящий из нескольких шагов режима «Мой рецепт PLUS». Для этого включите в приложении режим «Мой рецепт Plus» и нажмите кнопку «Добавить шаг» и задайте необходимую температуру и время шага. Нажимайте кнопку «Добавить шаг» для добавления каждого последующего шага. По окончании создания последовательности нажмите кнопку «Сохранить» и задайте имя Вашего рецепта. Созданные таким образом рецепты будут храниться в приложении в меню «Персональные». Вы можете поделиться этим рецептом с любым другим пользователем мультиварки линейки IQHome любым удобным способом (почта, мессенджер, sms, социальные сети и т.д.). Для этого зажмите кнопку выбранного персонального рецепта и перетяните ее на появившийся значок «поделиться».

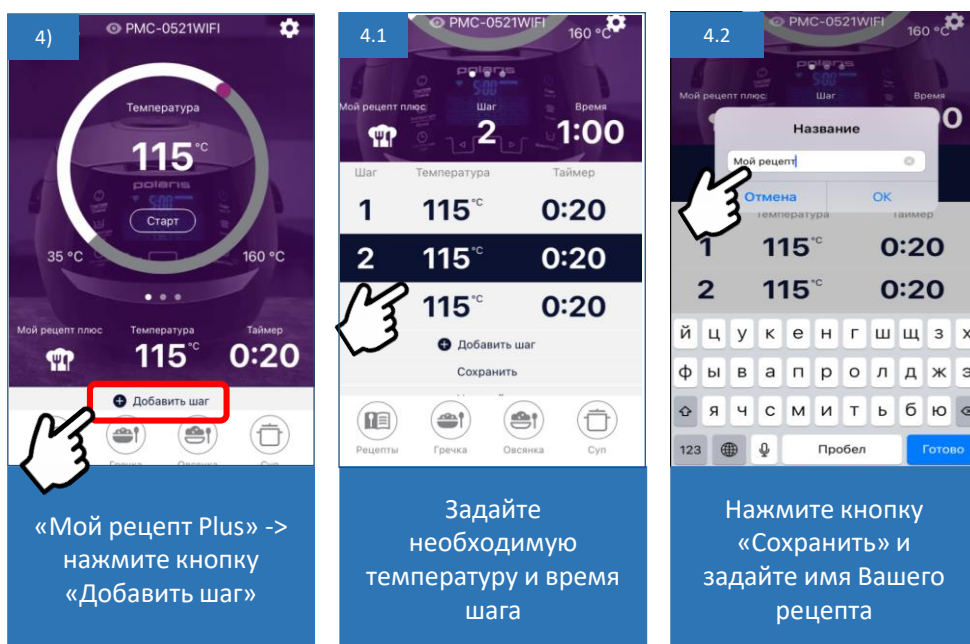

**Более подробную информацию по управлению мультиваркой с помощью Wi-Fi Вы можете найти в приложении Polaris IQ Home.**

## 5. ЭКСПЛУАТАЦИЯ ПРИБОРА ПРИ УПРАВЛЕНИИ КНОПКАМИ

- Перед началом эксплуатации прибора внимательно прочитайте Руководство и следуйте его указаниям.
- При первоначальном включении прибора возможно появление дыма, связанного с обгоранием остатков масла, используемого при производстве.



**Внимание!** Настройка и индикация текущего времени не предусмотрена.

- Чтобы устранить посторонние запахи, перед первым использованием рекомендуется прокипятить воду в мультиварке в температурном режиме («Варка на пару») в течение 30 минут при заполнении чаши на одну треть.
- После окончания обработки отключите прибор от сети, дайте прибору остыть с открытой крышкой, слейте воду из чаши, протрите прибор насухо и оставьте его сушиться с открытой крышкой.
- Протрите уплотнительное кольцо крышки с двух сторон салфеткой, смоченной растительным маслом, а затем – салфеткой, смоченной лимонным соком.



**Внимание:** уплотнительное кольцо не снимается.

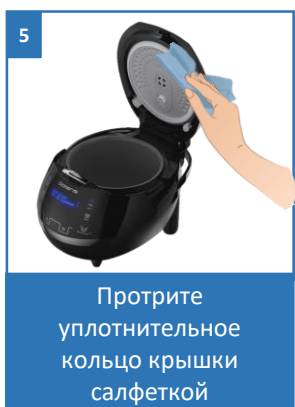
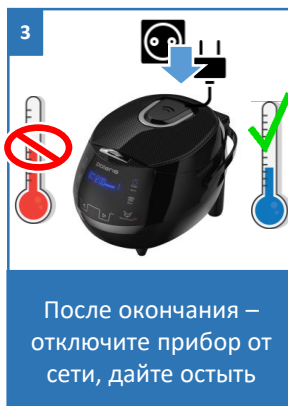
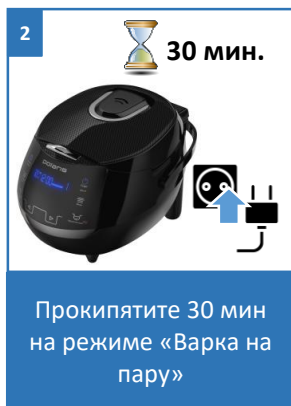

### На заметку!

Рабочие режимы “СТАРТ” и “ПОДОГРЕВ/ОТМЕНА” активируются с помощью длительного 2-х секундного удержания сенсора.



### Внимание!

При работе прибора возможно возникновение «щелчков», связанных с работой реле. Наличие данного эффекта является нормальной работой прибора и не свидетельствует о его неисправности

## 5.1. ПОРЯДОК РАБОТЫ

### 1. Откройте крышку прибора, нажав на кнопку

- Придерживайте крышку при открывании.
- Убедитесь, что внутренние и внешние части прибора освобождены от упаковки и не имеют загрязнений.
- Извлеките чашу из мультиварки.



**Внимание:** Используйте только оригинальную чашу данной модели, не имеющую вмятин и деформаций, не заменяйте ее чашей от другой мультиварки либо другой емкостью. Это может послужить причиной неисправности прибора

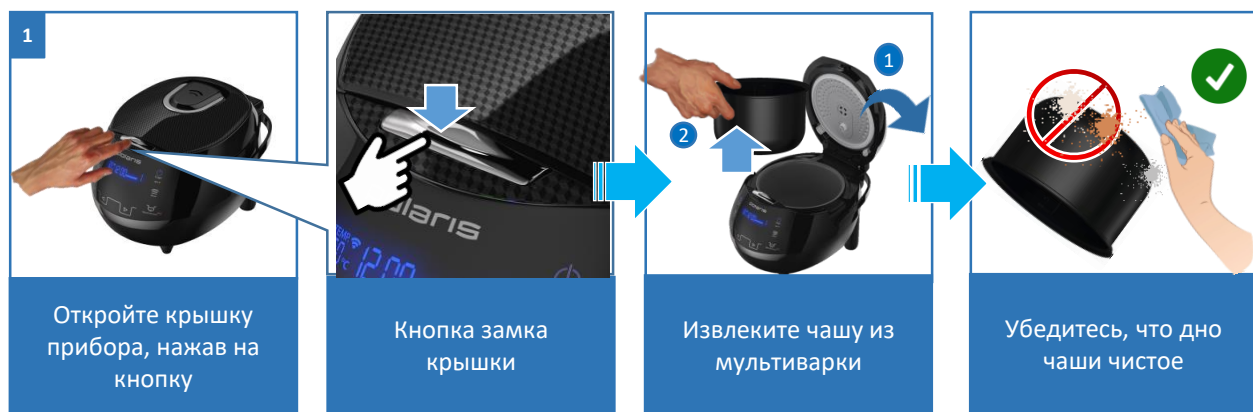

### 2. Поместите необходимые продукты в чашу.

- Следуйте рецепту приготовления блюда и указаниям в описании программ приготовления.



**Внимание!** В программах «Жарка», «Жарка в масле» и «Су-вид» помещайте продукты в чашу только после ее предварительного прогрева до рабочей температуры. Прогрев осуществляется без продукта, с закрытой крышкой.

Мультиварка подает звуковой сигнал, когда рабочая температура достигнута. После сигнала начинается обратный отсчет времени приготовления и можно закладывать продукты.



### 3. Установите чашу в мультиварку

- Следите, чтобы чаша была правильно установлена на нагревательном элементе.
- Слегка поворачивайте внутреннюю чашу в мультиварке из стороны в сторону, пока она не установится в нужном положении плотно на нагревательной поверхности.

### 4. Крышка мультиварки может оставаться открытой или закрытой в зависимости от программы приготовления и рекомендаций рецепта

- Следуйте рекомендациям по положению крышки, указанным в описании каждой программы.



**Внимание!** При неправильном положении крышки результат может не отвечать требованиям



### 5. Включите мультиварку в сеть

- Не подключайте прибор к розетке, если не выполнены вышеуказанные рекомендации.
- Загорится подсветка дисплея, индикатор сенсора «СТАРТ» будет мигать.

**Внимание!**



Параметры сети должны соответствовать техническим характеристикам прибора (см. п.10 «Технические характеристики»)



## 6. Выберите программу приготовления касанием сенсора “МЕНЮ”

- Каждое касание сенсора “МЕНЮ” переключает программу приготовления вперед на одну.
- На дисплее отображаются названия программ приготовления.
- Название выбранной программы и таймер, показывающий время ее выполнения по умолчанию, будут мигать.
- Температура приготовления по умолчанию отображается только для тех программ, где можно изменить ее значение.

## 7. Установите время приготовления согласно рецепту блюда

- Касанием сенсоров « < » и « > » установите время приготовления, если оно отличается от значения, установленного по умолчанию.
- Название выбранной программы и таймер мигают при установке.
- Диапазон изменения времени - согласно программе приготовления.
- Шаг изменения времени переменный.
- Максимальное время работы в многоступенчатой программе «Мой Рецепт Plus» - 9 часов 55 минут.

## 8. Установите температуру приготовления согласно рецепту блюда (Изменение температуры доступно только для программ «Жарка», «Жарка в масле» и «Мой Рецепт Plus»)

- Коснитесь сенсора “ТЕМПЕРАТУРА”, чтобы от установки времени перейти к установке температуры.
- На дисплее загорится и будет мигать значение температуры приготовления блюда по умолчанию, а также название выбранной программы.
- Касанием сенсора “ТЕМПЕРАТУРА” установите температуру приготовления. При каждом касании сенсора температура изменяется на один шаг в сторону увеличения, минимальное значение диапазона доступно после достижения максимального значения.
- Диапазон изменения температуры - согласно программе приготовления.
- Диапазон изменения температуры в программе «Жарка» - от 100°C до 160°C,
- «Мой Рецепт Plus» - от 35°C до 160°C
- «Жарка в масле» - от 150°C до 170°C.

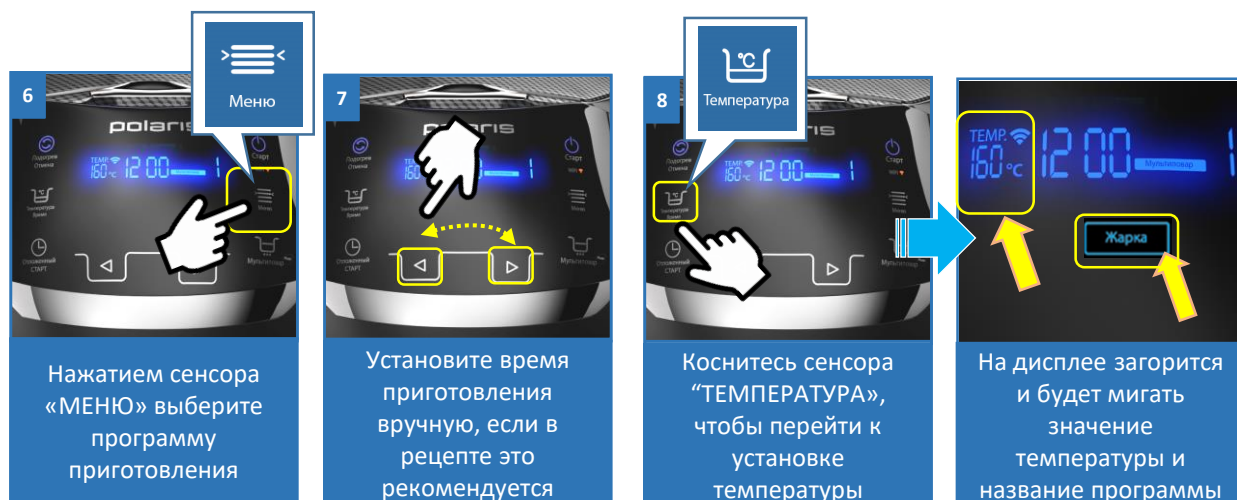

## 9. Запустите программу приготовления

- Коснитесь и удерживайте в течение 2 секунд сенсор “СТАРТ”.
- Мультиварка издаст звуковой сигнал

### Внимание!



Если вы не нажмете сенсор “СТАРТ” в течение 30 секунд после установки параметров приготовления - настройки сбросятся, и мультиварка перейдет в режим ожидания.

- После старта на дисплее будет гореть название программы и время приготовления, температура отображается для программ, где доступно ее изменение.
- Также загорится индикатор сенсора “ПОДОГРЕВ / ОТМЕНА”, это означает, что по окончании работы программы прибор автоматически перейдет в режим ПОДОГРЕВ, если он не был отключен заранее, и если переход в подогрев по окончании предусмотрен программой приготовления (см. п. 4.3.)
- Для программ «Жарка», «Жарка в масле», «Варка на пару», «Су-вид» обратный отсчет времени начинается после достижения рабочей температуры
- Температуру (в программе «Мой Рецепт Plus») и длительность приготовления (во всех программах) можно изменить во время прохождения программы (см.п.4.4.)

## 10. Окончание программы

- По окончании времени работы программы мультиварка издаст звуковой сигнал.
- Прибор перейдет в режим ПОДОГРЕВ, если он не был отключен заранее, и если переход в подогрев по окончании предусмотрен программой приготовления (см. 4.3.)
- В режиме ПОДОГРЕВ на дисплее отобразится заданная температура подогрева (73°C) и начнется прямой отсчет времени, показывающий, сколько времени подогревается блюдо, индикатор сенсора “ПОДОГРЕВ / ОТМЕНА” горит

## 11. Отключите устройство

- Если прибор находится в режиме ПОДОГРЕВ – отключите режим двухсекундным удержанием сенсора “ПОДОГРЕВ/ОТМЕНА”.
- Отключите прибор от сети.
- Откройте крышку и извлеките чашу с продуктом, соблюдая осторожность – продукт в чаше может быть горячим.
- Прежде чем приступить к чистке прибора, дайте ему остыть.

**9** 2 сек.  
Старт

Коснитесь и удерживайте в течение 2 секунд сенсор “СТАРТ”

**10** Подогрев Отмена

1 x - Бип!

Мультиварка издаст 1 сигнал. После старта на дисплее загорится название программы, время приготовления

**11**

Отключите подогрев (если включен), отключите устройство от сети, дайте ему остыть



## 5.2. ФУНКЦИЯ «ОТЛОЖЕННЫЙ СТАРТ»

Функция «Отложенный старт» позволяет приготовить пищу к необходимому времени.

- Максимальное время отсрочки окончания приготовления может составлять 24 часа.



*Однако, пожалуйста, не откладывайте старт на длительное время, если в ингредиентах блюда есть скоропортящиеся*

- Шаг установки времени отсрочки 10 минут.



**Примечание:** При управлении мультиваркой через Wi-Fi, используя мобильное приложение «POLARIS: IQ home», шаг установки отложенного старта – 1 минута

- Функция «Отложенный старт» доступна для всех программ.
- В программах «Су-вид», «Жарка», «Жарка в масле», «Варка на пару» обратный отсчет времени включается по достижении рабочей температуры, поэтому окончание приготовления может наступить несколько раньше или позже установленного для «Отложенного старта» времени (в зависимости от заполнения чаши).

### Для активации режима «Отложенный старт»:

- Выберите программу приготовления последовательным касанием сенсора «МЕНЮ».
- Задайте параметры программы (время и температуру).
- Коснитесь сенсора «ОТЛОЖЕННЫЙ СТАРТ».
- На дисплее загорится индикация «Отложенный старт».
- С помощью сенсоров « < » и « > » установите время, через которое блюдо должно быть готово (на дисплее будет отображаться суммарное время отсрочки и продолжительности приготовления, которое не может быть меньше, чем ранее заданное время приготовления).
- Коснитесь и удерживайте в течение 2 секунд сенсор «СТАРТ».
- Мультиварка начнет обратный отсчет времени.
- Когда время отсрочки подойдет к концу, индикация «Отложенный старт» погаснет, мультиварка начнет выполнение программы с заданными параметрами.
- Обратный отсчет времени продолжится.

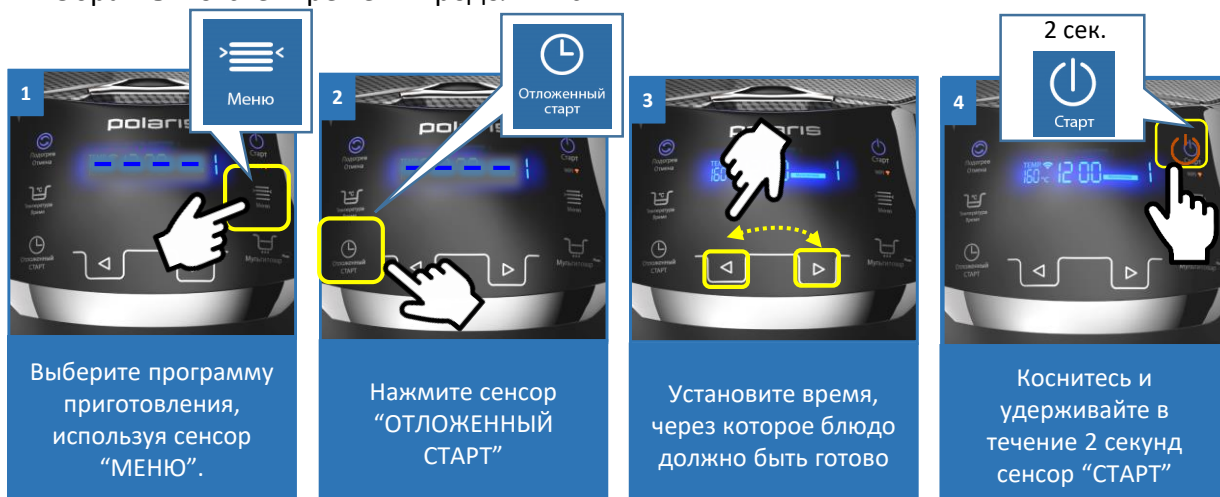

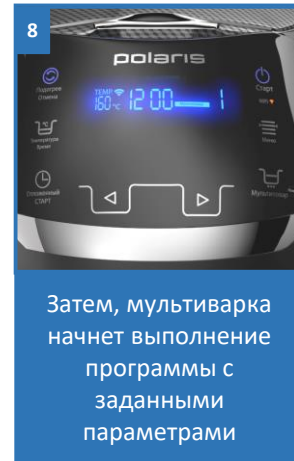
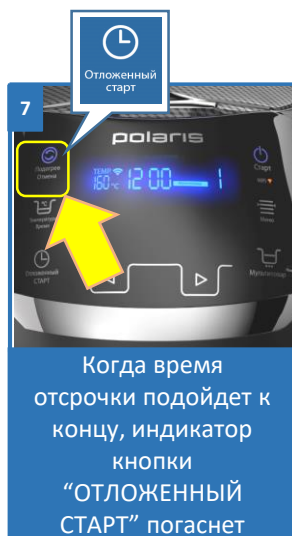
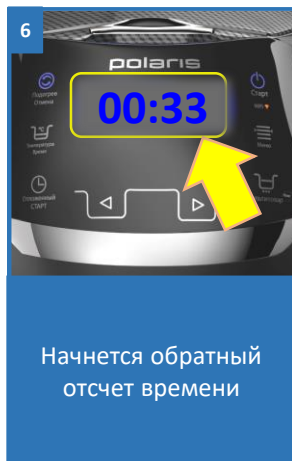
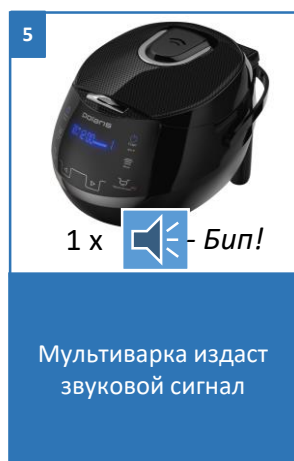

## 5.3. ОТКЛЮЧЕНИЕ/ ВКЛЮЧЕНИЕ АВТОМАТИЧЕСКОГО ПЕРЕХОДА В РЕЖИМ ПОДОГРЕВ

- Вы можете заранее отключить автоматический переход в режим ПОДОГРЕВ по окончании программы.
- Для этого при прохождении программы коснитесь сенсора "СТАРТ".
- Прибор издает звуковой сигнал и индикатор сенсора "ПОДОГРЕВ / ОТМЕНА" погаснет.
- Для повторного включения режима ПОДОГРЕВ, снова коснитесь сенсора "СТАРТ", световой индикатор сенсора "ПОДОГРЕВ / ОТМЕНА" загорится вновь.
- Прибор не переходит автоматически в режим ПОДОГРЕВ в программах с температурой на последнем этапе приготовления менее 73°C.

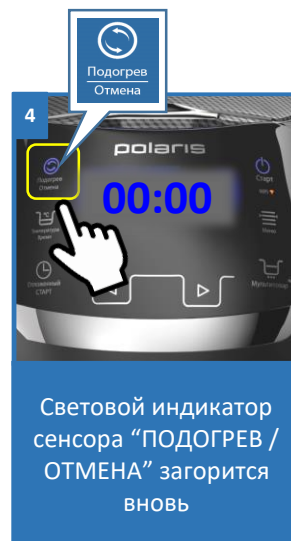
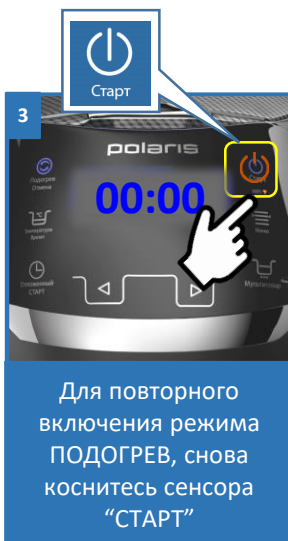
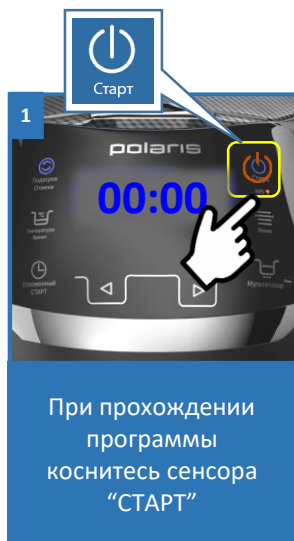

## 5.4. ИЗМЕНЕНИЯ ТЕМПЕРАТУРЫ И ВРЕМЕНИ ПРИГОТОВЛЕНИЯ ВО ВРЕМЯ ПРОХОЖДЕНИЯ ПРОГРАММЫ

Вы можете изменить настройки времени и температуры приготовления блюда при прохождении программы “Мой Рецепт Plus”.

### Последовательность действий:

- Коснитесь и удерживайте в течение 2 секунд один из сенсоров « < » и « > ».
- Таймер на дисплее начнет мигать.
- Измените время приготовления блюда касанием сенсоров « < » и « > ».
- Измените температуру касанием сенсора “ТЕМПЕРАТУРА”.
- Для сохранения изменений коснитесь и удерживайте сенсор “СТАРТ”, или программа перейдет в режим выполнения с новыми параметрами самостоятельно через 5 секунд после окончания внесения изменений.
- При изменении параметров необходимо учитывать, что итоговое время приготовления, т.е. прошедшее плюс вновь установленное, не может превышать максимального времени работы, установленного для данной программы

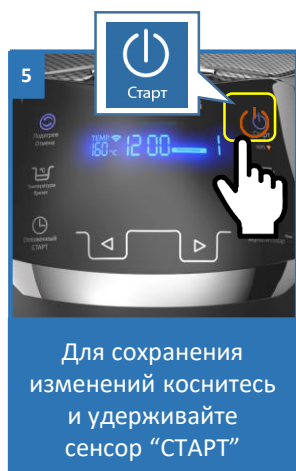
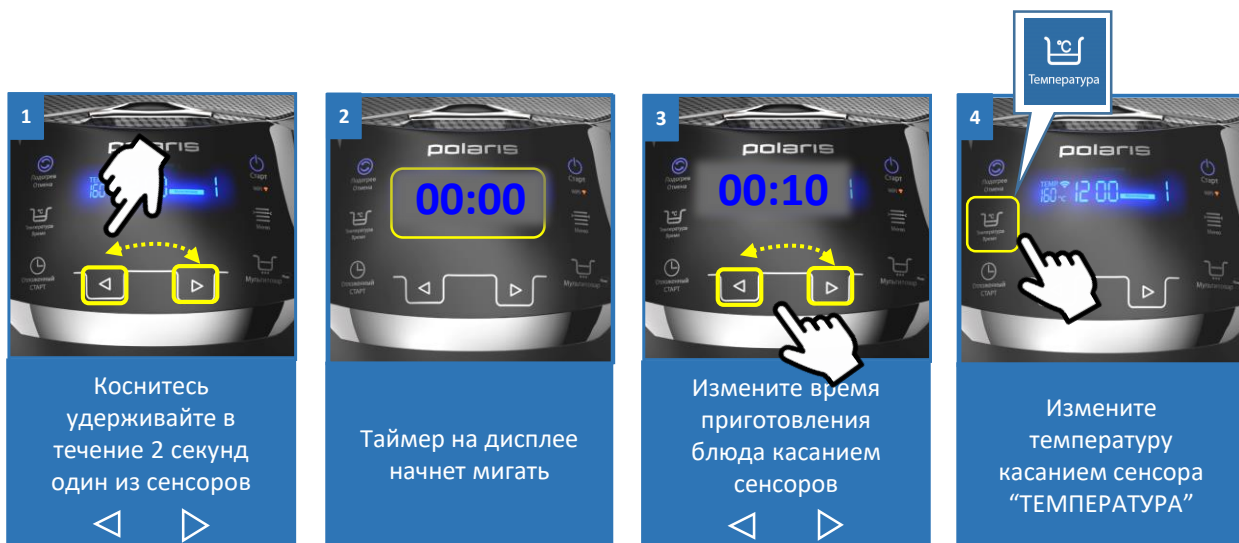



## 5.5. ПРЕРЫВАНИЕ ПРОГРАММЫ

При необходимости Вы можете прервать прохождение программы в любое время с помощью сенсора «ПОДОГРЕВ / ОТМЕНА». Коснитесь и удерживайте этот сенсор в течение 2 секунд, прибор подаст звуковой сигнал и перейдет в режим ожидания.

### Внимание!



При отключении электропитания прибор запоминает текущие значения времени и температуры. При подаче электричества выполнение программы продолжается.

2 сек.  Подогрев Отмена		
	Для прерывания программы – удерживайте сенсор «Подогрев/Отмена» – 2 сек.	Мультиварка издает 1 звуковой сигнал и перейдет в режим ожидания

## 5.6. ВОЗВРАТ УСТРОЙСТВА К ЗАВОДСКИМ НАСТРОЙКАМ

При необходимости возврата к заводским настройкам и обнуления памяти рецептов Мой Рецепт Plus:

- Включите мультиварку в сеть, убедитесь, что мультиварка находится в режиме ожидания (на таймере прочерки, индикатор сенсора “Старт” мигает)
- Одновременно коснитесь сенсоров « < » и « > » и удерживайте их до трехкратного звукового сигнала (около 10 секунд).
- После обнуления все настройки сбрасываются, включая память рецептов Мой Рецепт Plus. Для управления при помощи приложения потребуется новое подключение (см. п. 4.1).

	
Включите в сеть	Удерживайте  10 сек.

## 5.7. ПРОГРАММЫ ПРИГОТОВЛЕНИЯ

### «Мой рецепт Plus»



В данной модели мультиварки реализована многоэтапная программа ручной настройки «Мой Рецепт Plus», которая запускается из режима ожидания одноименным сенсором и позволяет устанавливать различную температуру на девяти последовательных этапах приготовления, а также устанавливать длительность каждого этапа при суммарном времени работы до 9 часов 55 минут. Индикация этапа приготовления расположена в правом верхнем углу дисплея.

Для программы «Мой Рецепт Plus» доступна функция отложенного старта (см. п.5.2.)

- 1. Откройте крышку прибора, нажав на кнопку**
  - Убедитесь, что внутренние и внешние части прибора освобождены от упаковки и не имеют загрязнений.
- 2. Поместите необходимые ингредиенты, согласно рецептуре, в чашу**
  - Соблюдайте рекомендованное соотношение ингредиентов и последовательность их добавления в чашу.
- 3. Установите чашу в мультиварку**
  - Всегда проверяйте правильность установки чаши.
- 4. Закройте крышку или оставьте ее открытой в зависимости от требований рецепта**



**Внимание!** При неправильном положении крышки результат может не отвечать требованиям.

- 5. Включите прибор**
  - Загорится подсветка дисплея.
  - Прибор находится в ждущем режиме.

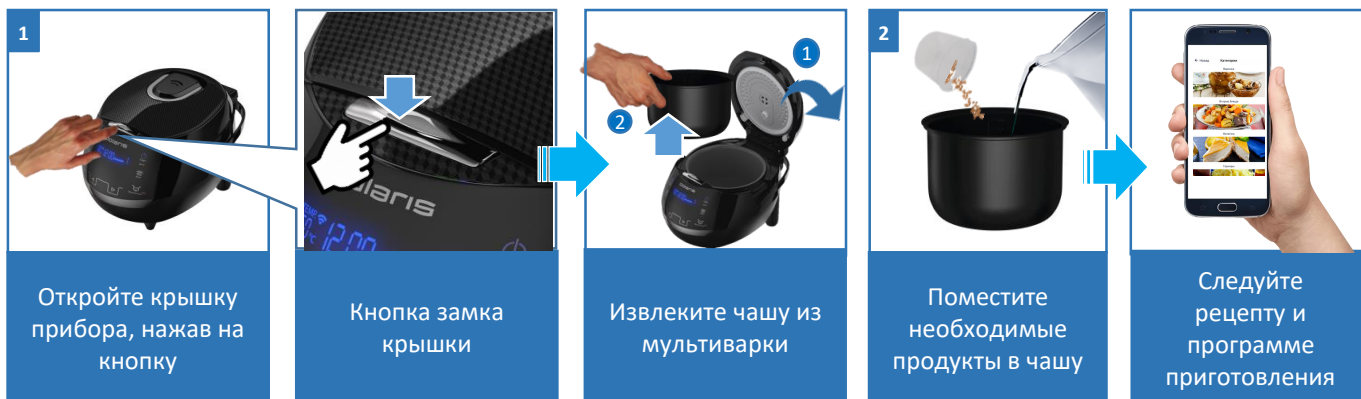

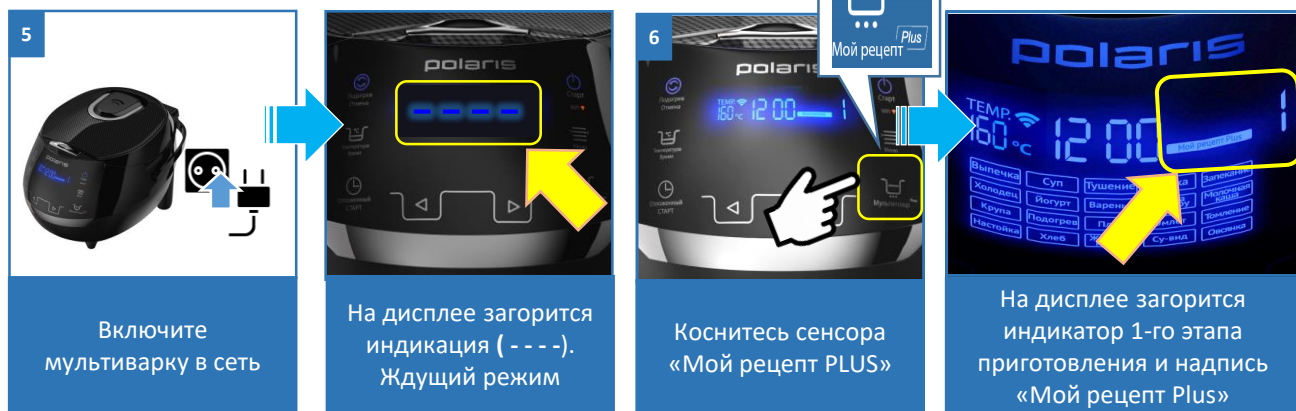

## 6. Коснитесь сенсора “МОЙ РЕЦЕПТ PLUS” и отпустите сенсор

- На дисплее загорится индикатор первого этапа приготовления «1».
- Надпись «Мой Рецепт Plus» на дисплее будет светиться на протяжении всего процесса установки параметров приготовления.
- Загорятся температура и время приготовления по умолчанию, 115°C и 20 минут соответственно. Индикация температуры будет мигать.

## 7. Установите время приготовления блюда на первом этапе.

- Касанием сенсоров « < » и « > » установите время приготовления на первом этапе.
- Шаг изменения времени:
  - 1 минута в диапазоне от 5 до 45 минут,
  - 5 минут - от 45 минут до 1, 5 часа,
  - 10 минут - от 1,5 до 3 часов,
  - 20 минут – от 3 часов до 12 часов

## 8. Установите время приготовления блюда на первом этапе

- Коснитесь сенсора “ТЕМПЕРАТУРА”.
- Начнет мигать индикатор температуры приготовления вместе с индикатором времени. Последовательным касанием данного сенсора установите нужное значение температуры.
- Диапазон температуры может варьироваться от 35°C до 160°C в зависимости от рецепта приготовления блюда.
- Шаг изменения температуры: 5 °C
- Максимальное время приготовления при температуре свыше 140°C – 2 часа

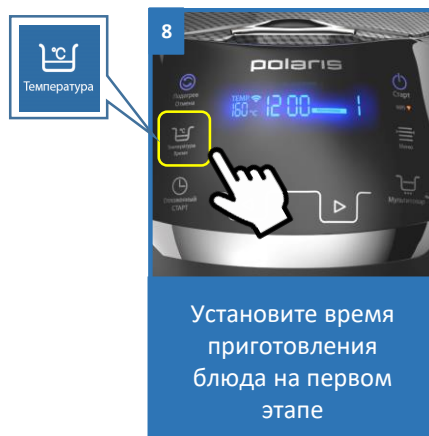
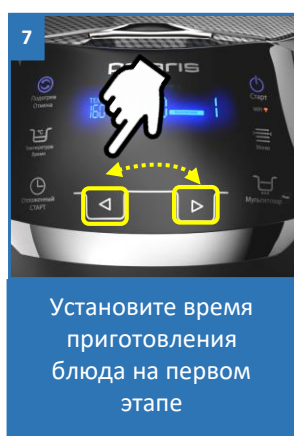

## 9. Перейдите к программированию следующего этапа

- Коснитесь сенсора «Мой Рецепт Plus» снова.
- В верхнем правом углу дисплея загорится индикация второго этапа приготовления «2».
- На дисплее появятся значения времени и температуры приготовления по умолчанию для второго этапа.
- Следуйте приведенному выше алгоритму. Запрограммируйте необходимое количество этапов приготовления

## 10. Запустите программу

- Коснитесь и удерживайте сенсор «СТАРТ».
- Устройство издаст звуковой сигнал.
- Запрограммированные этапы начнут выполняться, начиная с 1.
- Обратный отсчёт времени приготовления будет отображаться поэтапно.
- При приготовлении на дисплее будут гореть индикатор программы «Мой Рецепт Plus», номер этапа, время и температура приготовления, а также индикаторы сенсоров «СТАРТ» и «ПОДОГРЕВ / ОТМЕНА».

## 11. Окончание программы

- По окончании времени работы мультиварка издаст звуковой сигнал.
- Прибор перейдет в режим ПОДОГРЕВ, если он не был отключен заранее.
- В режиме ПОДОГРЕВ на дисплее отобразится температура 73°C и начнется прямой отсчет времени, показывающий, сколько времени подогревается блюдо, индикатор сенсора «ПОДОГРЕВ / ОТМЕНА» горит

## 12. Отключите устройство

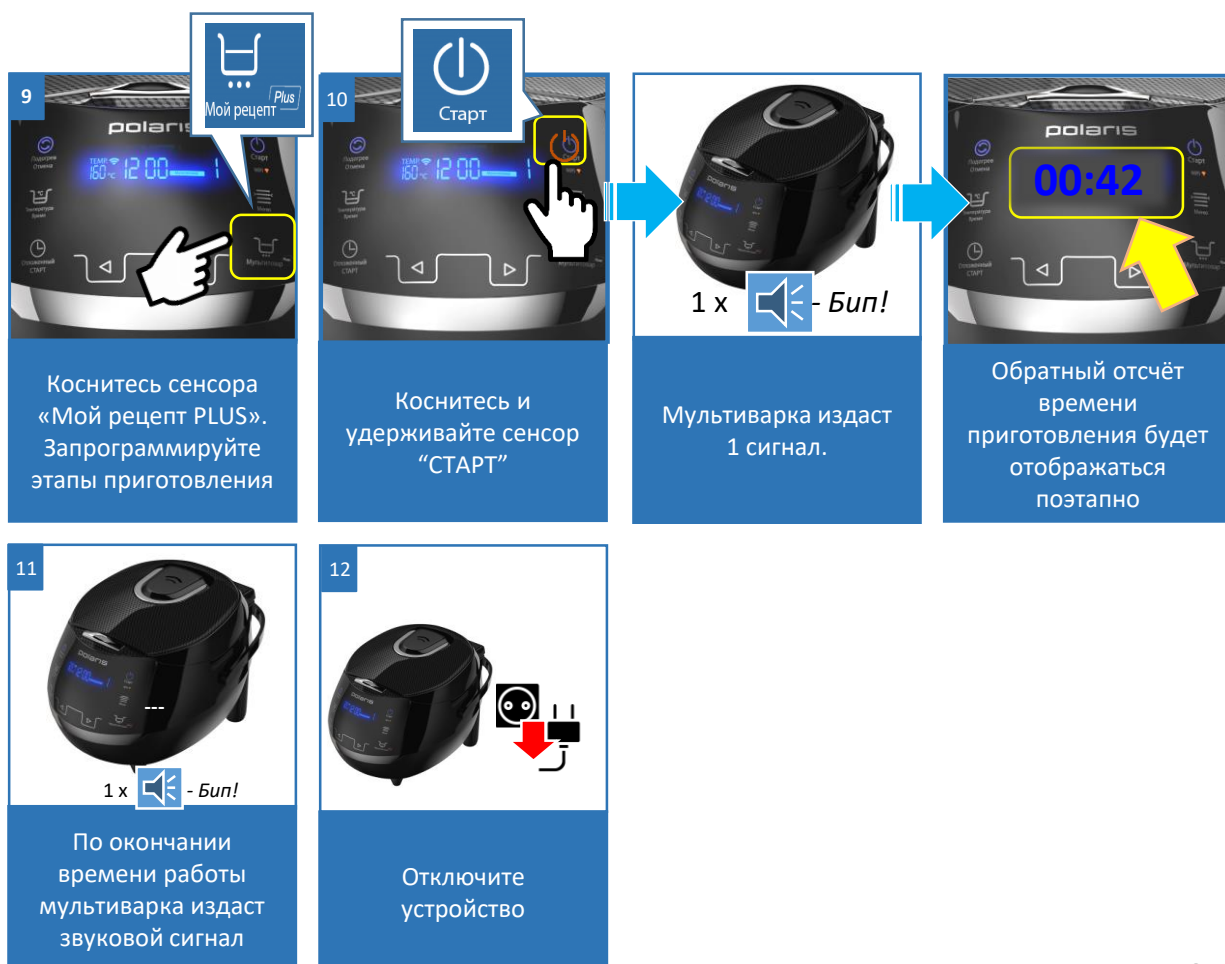

## «ВЫПЕЧКА»

Программа «Выпечка» служит для выпекания коржей, кексов, пирогов, запеканок и приготовления прочих блюд.

Во время приготовления в данной программе крышка должна быть закрыта.

Для данной программы доступна функция отложенного старта (см. п.5.2.)

### 1. Откройте крышку прибора, нажав на кнопку

- Убедитесь, что внутренние и внешние части прибора освобождены от упаковки и не имеют загрязнений.
- Убедитесь, что между чашей и нагревательной поверхностью нет посторонних предметов или жидкости.

### 2. Выложите тесто в чашу и разровняйте

- Соблюдайте рекомендованное соотношение ингредиентов и последовательность их добавления в чашу.
- Можете смазать чашу сливочным маслом или маргарином, чтобы выпечку было легче вынимать.

### 3. Установите чашу в мультиварку

- Всегда проверяйте правильность установки чаши.

### 4. Закройте крышку.



**Внимание!** При неправильном положении крышки результат может не отвечать требованиям.

### 5. Включите прибор

- Загорится подсветка дисплея, индикатор сенсора “СТАРТ” будет мигать.

### 6. Выберите программу «Выпечка» касанием сенсора “МЕНЮ”

- Надпись «Выпечка» на дисплее и таймер будут мигать.
- На мигающем таймере будет указано время по умолчанию для данной программы приготовления – 1 час.

### 7. Установите время приготовления в соответствии с рецептурой блюда

- Диапазон времени может варьироваться от 1 до 4 часов с шагом 10 минут.
- Касанием сенсоров “ < ” и “ > ” установите время приготовления
- Во время установки времени приготовления таймер и название программы на дисплее мигают.

### 8. Запустите программу

- Для начала работы с новыми параметрами коснитесь сенсора “СТАРТ”.
- Устройство издаст звуковой сигнал.
- На дисплее загорятся и будут гореть в течение всего времени приготовления название программы и индикатор сенсора “СТАРТ”.
- Также загорится индикатор сенсора “ПОДОГРЕВ / ОТМЕНА”, это означает, что по окончании работы программы прибор автоматически перейдет в режим ПОДОГРЕВ.
- Мультиварка начнет приготовление по заданной программе.
- На дисплее отобразится обратный отсчёт времени



## 9. Окончание программы

- По окончании времени работы мультиварка издаст звуковой сигнал.
- Мультиварка перейдет в режим ПОДОГРЕВ, если он не был отключен заранее (см. п.5.3.).
- В режиме ПОДОГРЕВ на дисплее отобразится температура 73°C и начнется прямой отсчет времени, показывающий, сколько времени подогревается блюдо, индикатор сенсора “ПОДОГРЕВ / ОТМЕНА” горит.

## 10. Отключите устройство

<p>1</p>  <p>Откройте крышку прибора, нажав на кнопку</p>	<p>2</p>  <p>Извлеките чашу из мультиварки</p>	<p>2</p>  <p>Выложите тесто в чашу и разровняйте, предварительно смазав ее маслом</p>	<p>3</p>  <p>Установите чашу в мультиварку</p>
<p>4</p>  <p>Закройте крышку</p>	<p>5</p>  <p>Включите мультиварку в сеть</p>	 <p>На дисплее загорится индикация (----). Ждущий режим</p>	<p>6</p>  <p>Выберите программу «Выпечка», касанием сенсора “МЕНЮ”</p>
 <p>На дисплее загорится время приготовления по умолчанию 1 час</p>	<p>7</p>  <p>Установите время приготовления блюда на первом этапе</p>	<p>8</p>  <p>Запустите программу, коснувшись сенсора «Старт»</p>	<p>9</p>  <p>1 x  - Бип!</p> <p>По окончании работы, мультиварка издаст звуковой сигнал и перейдет в «Подогрев»</p>

Программа «Суп» предназначена для приготовления супов, бульонов и прочих блюд. Во время приготовления в данной программе рекомендуется держать крышку закрытой.

Для данной программы доступна функция отложенного старта (см. п.5.2.)

**1. Откройте крышку прибора, нажав на кнопку**

- Убедитесь, что внутренние и внешние части прибора освобождены от упаковки и не имеют загрязнений.
- Убедитесь, что между чашей и нагревательной поверхностью нет посторонних предметов или жидкости.

**2. Поместите необходимые ингредиенты, согласно рецептуре, в чашу**

- Соблюдайте рекомендованное соотношение ингредиентов и последовательность их добавления в чашу.
- Предварительная обжарка ингредиентов производится на программе «Жарка» в соответствии с рецептом.

**3. Установите чашу в мультиварку**

- Всегда проверяйте правильность установки чаши.

**4. Закройте крышку или оставьте ее открытой в зависимости от требований рецепта**



**Внимание!** При неправильном положении крышки результат может не отвечать требованиям.

**5. Включите прибор**

- Загорится подсветка дисплея, индикатор сенсора “СТАРТ” будет мигать.

**6. Выберите программу «Суп» касанием сенсора “МЕНЮ”**

- Надпись «Суп» на дисплее и таймер будут мигать.
- На мигающем таймере будет указано время по умолчанию для данной программы приготовления – 1 час.

**7. Установите время приготовления в соответствии с рецептурой блюда**

- Диапазон времени может варьироваться от 30 минут до 8 часов с шагом 30 минут.
- Касанием сенсоров “ < ” и “ > ” установите время приготовления
- Во время установки времени приготовления таймер и название программы на дисплее мигают

**8. Запустите программу**

- Для начала работы с новыми параметрами коснитесь сенсора “СТАРТ”.
- Устройство издаст звуковой сигнал.
- На дисплее загорятся и будут гореть в течение всего времени приготовления название программы, и индикатор сенсора “СТАРТ”.
- Также загорится индикатор сенсора “ПОДОГРЕВ / ОТМЕНА”, это означает, что по окончании работы программы прибор автоматически перейдет в режим ПОДОГРЕВ.
- Мультиварка начнет приготовление по заданной программе.
- На дисплее отобразится обратный отсчет времени

## 9. Окончание программы

- По окончании времени работы мультиварка издаст звуковой сигнал.
- Мультиварка перейдет в режим ПОДОГРЕВ, если он не был отключен заранее (см. п.5.3.).
- В режиме ПОДОГРЕВ на дисплее отобразится температура 73°C и начнется прямой отсчет времени, показывающий, сколько времени подогревается блюдо, индикатор сенсора “ПОДОГРЕВ / ОТМЕНА” горит.

## 10. Отключите устройство

 <p>1</p> <p>Откройте крышку прибора, нажав на кнопку</p>	 <p>2</p> <p>Извлеките чашу из мультиварки</p>	 <p>2</p> <p>Поместите продукты в чашу</p>	 <p>3</p> <p>Установите чашу в мультиварку</p>
 <p>4</p> <p>Закройте крышку</p>	 <p>5</p> <p>Включите мультиварку в сеть</p>	 <p>6</p> <p>На дисплее загорится индикация (----). Ждущий режим</p>	 <p>6</p> <p>Выберите программу «Суп», касанием сенсора “МЕНЮ”</p>
 <p>7</p> <p>На дисплее загорится время приготовления по умолчанию 1 час</p>	 <p>7</p> <p>Установите время приготовления блюда на первом этапе</p>	 <p>8</p> <p>Запустите программу, коснувшись сенсора «Старт»</p>	 <p>9</p> <p>По окончании работы, мультиварка издаст звуковой сигнал и перейдет в «Подогрев»</p>

## «ТУШЕНИЕ»

Данная программа предназначена для приготовления рагу, мясных и овощных блюд. Поддерживаемая температура позволяет сохранить полезные свойства продуктов. Во время приготовления в данной программе рекомендуется держать **крышку закрытой**.

Для данной программы доступна функция отложенного старта (см. п.5.2.)

### 1. Откройте крышку прибора, нажав на кнопку

- Убедитесь, что внутренние и внешние части прибора освобождены от упаковки и не имеют загрязнений.
- Убедитесь, что между чашей и нагревательной поверхностью нет посторонних предметов или жидкости.

### 2. Поместите необходимые ингредиенты, согласно рецептуре, в чашу

- Соблюдайте рекомендованное соотношение ингредиентов и последовательность их добавления в чашу.
- Предварительная обжарка ингредиентов производится на программе «Жарка» в соответствии с рецептом.



#### **Внимание!**

Наличие жидкости в чаше обязательно.

### 3. Установите чашу в мультиварку

- Всегда проверяйте правильность установки чаши.

### 4. Закройте крышку или оставьте ее открытой в зависимости от требований рецепта



**Внимание!** При неправильном положении крышки результат может не отвечать требованиям.

### 5. Включите прибор

- Загорится подсветка дисплея, индикатор сенсора “СТАРТ” будет мигать.

### 6. Выберите программу «Тушение» касанием сенсора “МЕНЮ”

- Надпись «Тушение» на дисплее и таймер будут мигать.
- На мигающем таймере будет указано время по умолчанию для данной программы приготовления – 2 часа

### 7. Установите время приготовления в соответствии с рецептурой блюда

- Диапазон времени может варьироваться от 30 минут до 8 часов с шагом 30 минут.
- Касанием сенсоров “ < ” и “ > ” установите время приготовления
- Во время установки времени приготовления таймер и название программы на дисплее мигают

### 8. Запустите программу

- Для начала работы с новыми параметрами коснитесь сенсора “СТАРТ”.
- Устройство издаст звуковой сигнал.
- На дисплее загорятся и будут гореть в течение всего времени приготовления название программы и индикатор сенсора “СТАРТ”.
- Также загорится индикатор сенсора “ПОДОГРЕВ / ОТМЕНА”, это означает, что по окончании работы программы прибор автоматически перейдет в режим ПОДОГРЕВ.
- Мультиварка начнет приготовление по заданной программе.
- На дисплее отобразится обратный отсчет времени

## 9. Окончание программы

- По окончании времени работы мультиварка издаст звуковой сигнал.
- Мультиварка перейдет в режим ПОДОГРЕВ, если он не был отключен заранее (см. п.5.3.).
- В режиме ПОДОГРЕВ на дисплее отобразится температура 73°C и начнется прямой отсчет времени, показывающий, сколько времени подогревается блюдо, индикатор сенсора “ПОДОГРЕВ / ОТМЕНА” горит.

## 10. Отключите устройство

 <p>1</p> <p>Откройте крышку прибора, нажав на кнопку</p>	 <p>2</p> <p>Извлеките чашу из мультиварки</p>	 <p>2</p> <p>Поместите продукты в чашу. Наличие жидкости обязательно!</p>	 <p>3</p> <p>Установите чашу в мультиварку</p>
 <p>4</p> <p>Закройте крышку</p>	 <p>5</p> <p>Включите мультиварку в сеть</p>	 <p>На дисплее загорится индикация ( - - - - ). Ждущий режим</p>	 <p>6</p> <p>Выберите программу «Тушение», касанием сенсора “МЕНЮ”</p>
 <p>На дисплее загорится время приготовления по умолчанию 2 часа</p>	 <p>7</p> <p>Установите время приготовления блюда на первом этапе</p>	 <p>8</p> <p>Запустите программу, коснувшись сенсора «Старт»</p>	 <p>9</p> <p>1 x  - Бип!</p> <p>По окончании работы, мультиварка издаст звуковой сигнал и перейдет в «Подогрев»</p>

Программа «Жарка» служит для обжаривания продуктов. В зависимости от рецептуры и природы продуктов можно выбирать необходимые временные и температурные режимы. Во время приготовления в данной программе рекомендуется оставлять крышку открытой. Продукты для жарки помещайте в уже разогретую чашу, после звукового сигнала о прогреве и начала обратного отсчета.

Для данной программы доступна функция отложенного старта (см. п.5.2.)

### 1. Откройте крышку прибора, нажав на кнопку

- Убедитесь, что внутренние и внешние части прибора освобождены от упаковки и не имеют загрязнений.
- Убедитесь, что между чашей и нагревательной поверхностью нет посторонних предметов или жидкости.

### 2. Налейте в чашу небольшое количество масла, необходимое для обжарки.

### 3. Установите чашу в мультиварку

- Всегда проверяйте правильность установки чаши.

### 4. Включите прибор

- Загорится подсветка дисплея, индикатор сенсора “СТАРТ” будет мигать.

### 5. Выберите программу «Жарка» касанием сенсора “МЕНЮ”

- Надпись «Жарка» на дисплее и таймер будут мигать.
- На мигающем таймере будет указано время по умолчанию для данной программы приготовления – 5 мин.
- Загорится температура приготовления по умолчанию -160°C.

### 6. Установите время приготовления в соответствии с рецептурой блюда

- Диапазон времени может варьироваться от 5 минут до 1 часа с шагом 1 минута.
- Касанием сенсоров “< ” и “> ” установите время приготовления
- Во время установки времени приготовления таймер и название программы на дисплее мигают.

### 7. Установите температуру приготовления в соответствии с рецептурой блюда

- Диапазон температуры может варьироваться от 100°C до 160°C с шагом 10°C в зависимости от рецепта приготовления блюда.
- Коснитесь сенсора “ТЕМПЕРАТУРА”, значение температуры на дисплее начнет мигать.
- Касанием данного сенсора установите температуру приготовления.
- Во время установки температуры приготовления значение температуры и время прохождения программы на дисплее мигают.

### 8. Запустите программу

- Для начала работы с новыми параметрами коснитесь сенсора “СТАРТ”.
- Устройство издаст звуковой сигнал.
- На дисплее загорятся и будут гореть в течение всего времени приготовления название программы и индикатор сенсора “СТАРТ”.
- Также загорится индикатор сенсора “ПОДОГРЕВ / ОТМЕНА”, это означает, что по окончании работы программы прибор автоматически перейдет в режим ПОДОГРЕВ.
- Мультиварка начнет приготовление по заданной программе.

### 9. Поместите все ингредиенты в чашу после ее разогрева

- Мультиварка издаст звуковой сигнал после достижения рабочей температуры.
- На дисплее отобразится обратный отсчёт времени приготовления.

- В процессе жарки блюдо необходимо помешивать и переворачивать во избежание пригорания и контролировать его готовность. Если готовность продукта наступает ранее окончания заданного времени – отключите программу вручную 2-х секундным удержанием сенсора “ПОДОГРЕВ/ОТМЕНА”.
- НЕ закрывайте крышку.



### Внимание!

При неправильном положении крышки результат может не отвечать требованиям

## 10. Окончание программы

- По окончании времени работы мультиварка издаст звуковой сигнал.
- Мультиварка перейдет в режим ПОДОГРЕВ, если он не был отключен заранее (см. п.5.3.).
- В режиме ПОДОГРЕВ на дисплее отобразится температура 73°C и начнется прямой отсчет времени, показывающий, сколько времени подогревается блюдо, индикатор сенсора “ПОДОГРЕВ / ОТМЕНА” горит.

## 11. Отключите устройство

<p>1</p> <p>Откройте крышку прибора, нажав на кнопку</p>	<p>2</p> <p>Извлеките чашу из мультиварки</p>	<p>2</p> <p>Налейте в чашу небольшое количество масла</p>	<p>3</p> <p>Установите чашу в мультиварку</p>
<p>4</p> <p>Включите мультиварку в сеть</p>	<p>На дисплее загорится индикация (---). Ждущий режим</p>	<p>5</p> <p>Выберите программу «Жарку», касанием сенсора “МЕНЮ”</p>	<p>На дисплее загорится время по умолчанию 50 мин</p>
<p>6</p> <p>Установите время приготовления</p>	<p>7</p> <p>Установите температуру приготовления</p>	<p>8</p> <p>Запустите программу</p>	<p>9</p> <p>Поместите все ингредиенты в чашу после ее разогрева</p>

## «ЗАПЕКАНИЕ»

Программа «Запекание» служит для запекания овощей, мяса, рыбы, приготовления сложных многокомпонентных запеканок и прочих блюд.

Во время приготовления в данной программе рекомендуется держать крышку закрытой.

Для данной программы доступна функция отложенного старта (см. п.5.2.)

### 1. Откройте крышку прибора, нажав на кнопку

- Убедитесь, что внутренние и внешние части прибора освобождены от упаковки и не имеют загрязнений.
- Убедитесь, что между чашей и нагревательной поверхностью нет посторонних предметов или жидкости.

### 2. Поместите необходимые ингредиенты, согласно рецептуре, в чашу Установите чашу в мультиварку

- Соблюдайте рекомендованное соотношение ингредиентов и последовательность их добавления в чашу

### 3. Установите чашу в мультиварку

- Всегда проверяйте правильность установки чаши.

### 4. Закройте крышку

#### Внимание!



При неправильном положении крышки результат может не отвечать требованиям

### 5. Включите прибор

- Загорится подсветка дисплея, индикатор сенсора “СТАРТ” будет мигать

### 6. Выберите программу «Запекание» касанием сенсора “МЕНЮ”

- Надпись «Запекание» на дисплее и таймер будут мигать.
- На мигающем таймере будет указано время по умолчанию для данной программы приготовления – 30 минут.

### 7. Установите время приготовления в соответствии с рецептурой блюда

- Диапазон времени может варьироваться от 10 минут до 2 часов 30 минут с шагом 5 минут.
- Касанием сенсоров “ < ” и “ > ” установите время приготовления
- Во время установки времени приготовления таймер и название программы на дисплее мигают

### 8. Запустите программу

- Для начала работы с новыми параметрами коснитесь сенсора “СТАРТ”.
- Устройство издаст звуковой сигнал.
- На дисплее загорятся и будут гореть в течение всего времени приготовления название программы и индикатор сенсора “СТАРТ”.
- Также загорится индикатор сенсора “ПОДОГРЕВ / ОТМЕНА”, это означает, что по окончании работы программы прибор автоматически перейдет в режим ПОДОГРЕВ.
- Мультиварка начнет приготовление по заданной программе.
- На дисплее отобразится обратный отсчет времени



## 9. Окончание программы

- По окончании времени работы мультиварка издаст звуковой сигнал.
- Мультиварка перейдет в режим ПОДОГРЕВ, если он не был отключен заранее (см. п.5.3.).
- В режиме ПОДОГРЕВ на дисплее отобразится температура 73°C и начнется прямой отсчет времени, показывающий, сколько времени подогревается блюдо, индикатор сенсора «ПОДОГРЕВ / ОТМЕНА» горит.

## 10. Отключите устройство

			
<p>1</p> <p>Откройте крышку прибора, нажав на кнопку</p>	<p>2</p> <p>Извлеките чашу из мультиварки</p>	<p>2</p> <p>Поместите необходимые ингредиенты в чашу</p>	<p>3</p> <p>Установите чашу в мультиварку</p>
			
<p>4</p> <p>Закройте крышку и включите мультиварку в сеть</p>	<p>5</p> <p>На дисплее загорится индикация (---). Ждущий режим</p>	<p>6</p> <p>Выберите программу «Запекание», касанием сенсора «МЕНЮ»</p>	<p>7</p> <p>Установите время приготовления</p>
			
<p>8</p> <p>Запустите программу, коснувшись сенсора «Старт»</p>	<p>9</p> <p>По окончании работы, мультиварка издаст звуковой сигнал и перейдет в «Подогрев»</p> <p>1 x  - Бип!</p>		

Программа предназначена для приготовления холодца.

Во время приготовления в данной программе рекомендуется оставлять крышку закрытой.

Для данной программы доступна функция отложенного старта (см. п.5.2.)

### 1. Откройте крышку прибора, нажав на кнопку

- Убедитесь, что внутренние и внешние части прибора освобождены от упаковки и не имеют загрязнений.
- Извлеките чашу из прибора.
- Убедитесь, что между чашей и нагревательной поверхностью нет посторонних предметов или жидкости.

### 2. Поместите необходимые ингредиенты, согласно рецептуре, в чашу

- Соблюдайте рекомендованное соотношение ингредиентов и последовательность их добавления в чашу

### 3. Установите чашу в мультиварку



#### Внимание!

Всегда проверяйте правильность установки чаши.

### 4. Закройте крышку



#### Внимание!

При неправильном положении крышки результат может не отвечать требованиям

### 5. Включите прибор

- Загорится подсветка дисплея, индикатор сенсора “СТАРТ” будет мигать
- Прибор находится в ждущем режиме

### 6. Выберите программу «Холодец» касанием сенсора “МЕНЮ”

- На дисплее загорится и будет мигать надпись «Холодец».
- На мигающем таймере будет указано время по умолчанию для данной программы приготовления – 6 часов.
- Также загорится индикатор работы программы

### 7. Установите время приготовления в соответствии с рецептурой блюда

- Диапазон времени может варьироваться от 2 до 8 часов в зависимости от рецепта приготовления блюда.
- Шаг изменения времени 1 час.
- Касанием сенсоров “< ” и “> ” установите время приготовления
- Во время установки времени приготовления таймер и название программы на дисплее мигают

### 8. Запустите программу

- Для начала работы с новыми параметрами коснитесь сенсора “СТАРТ”.
- Устройство издаст звуковой сигнал.
- На дисплее загорятся и будут гореть в течение всего времени приготовления название программы и индикатор сенсора “СТАРТ”.
- Индикатор сенсора “ПОДОГРЕВ / ОТМЕНА” не горит.
- На дисплее отобразится обратный отсчёт времени

## 9. Окончание программы

- По окончании времени работы мультиварка издаст звуковой сигнал.
- Мультиварка перейдет в режим ПОДОГРЕВ, если он не был отключен заранее (см. п.5.3.).
- В режиме ПОДОГРЕВ на дисплее отобразится температура 73°C и начнется прямой отсчет времени, показывающий, сколько времени подогревается блюдо, индикатор сенсора “ПОДОГРЕВ / ОТМЕНА” горит.

## 10. Отключите устройство

			
<p>1</p> <p>Откройте крышку прибора, нажав на кнопку</p>	<p>2</p> <p>Извлеките чашу из мультиварки</p>	<p>2</p> <p>Поместите ингредиенты в чашу согласно рецепту</p>	<p>3</p> <p>Установите чашу в мультиварку</p>
			
<p>4</p> <p>Закройте крышку и включите мультиварку в сеть</p>	<p>5</p> <p>Включите прибор. На дисплее загорится индикация (----).</p>	<p>6</p> <p>Выберите программу «Холодец», касанием сенсора “МЕНЮ”</p>	<p>7</p> <p>Установите время приготовления</p>
			
<p>8</p> <p>Запустите программу, коснувшись сенсора «Старт»</p>	<p>9</p> <p>По окончании работы, мультиварка издаст звуковой сигнал и перейдет в «Подогрев»</p>	<p>10</p> <p>Отключите устройство из сети, дайте остыть</p>	

Мультиварка является полноценным заменителем устройства для приготовления йогурта. В программе «Йогурт» поддерживается постоянная температура (+38 - +40°C), необходимая для роста бифидобактерий и получения прекрасного йогурта из закваски и молока

Во время приготовления в данной программе рекомендуется держать **крышку закрытой**.

Для данной программы доступна функция отложенного старта (см. п.5.2.)

### 1. Откройте крышку прибора, нажав на кнопку

- Убедитесь, что внутренние и внешние части прибора освобождены от упаковки и не имеют загрязнений.
- Убедитесь, что между чашей и нагревательной поверхностью нет посторонних предметов или жидкости.

### 2. Поместите необходимые ингредиенты согласно рецептуре в стаканчики для приготовления йогурта (входят в комплект), установите их в чашу

- Соблюдайте рекомендованное соотношение ингредиентов и последовательность их добавления в чашу

### 3. Установите чашу в мультиварку



#### Внимание!

Всегда проверяйте правильность установки чаши.

### 4. Закройте крышку



#### Внимание!

При неправильном положении крышки результат может не отвечать требованиям

### 5. Включите прибор

- Загорится подсветка дисплея, индикатор сенсора «СТАРТ» будет мигать
- Прибор находится в ждущем режиме

### 6. Выберите программу «Йогурт» касанием сенсора «МЕНЮ»

- Надпись «Йогурт» на дисплее и таймер будут мигать.
- На мигающем таймере будет указано время по умолчанию для данной программы приготовления – 8 часов.

### 7. Установите время приготовления в соответствии с рецептурой блюда

- Диапазон времени может варьироваться от 4 до 12 часов с шагом 30 минут.
- Касанием сенсоров “ < ” и “ > ” установите время приготовления
- Во время установки времени приготовления таймер и название программы на дисплее мигают

### 8. Запустите программу

- Для начала работы с новыми параметрами коснитесь сенсора «СТАРТ».
- Устройство издаст звуковой сигнал.
- На дисплее загорятся и будут гореть в течение всего времени приготовления название программы и индикатор сенсора «СТАРТ».
- Индикатор сенсора «ПОДОГРЕВ / ОТМЕНА» не горит.
- На дисплее отобразится обратный отсчёт врем

## 9. Окончание программы

- По окончании времени работы мультиварка издаст звуковой сигнал.
- После окончания программы «Йогурт» устройство НЕ переходит в автоматический режим ПОДОГРЕВ.

## 10. Отключите устройство

			
<p>1</p> <p>Откройте крышку прибора, нажав на кнопку</p>	<p>2</p> <p>Извлеките чашу из мультиварки</p>	<p>2</p> <p>Поместите ингредиенты в чашу согласно рецепту</p>	<p>3</p> <p>Установите чашу в мультиварку</p>
			
<p>4</p> <p>Закройте крышку и включите мультиварку в сеть</p>	<p>5</p> <p>Включите прибор. На дисплее загорится индикация (- - - -).</p>	<p>6</p> <p>Выберите программу «Йогурт», касанием сенсора «МЕНЮ»</p>	<p>7</p> <p>Установите время приготовления</p>
			
<p>8</p> <p>Запустите программу, коснувшись сенсора «Старт»</p>	<p>9</p> <p>По окончании работы, мультиварка издаст звуковой сигнал</p>	<p>10</p> <p>Отключите устройство из сети, дайте остыть</p>	

Программа предназначена для приготовления варенья. Во время приготовления в данной программе рекомендуется оставлять **крышку открытой** и периодически помешивать продукт, так как возможно пенообразование.

Для данной программы доступна функция отложенного старта (см. п.5.2.)

### 1. Откройте крышку прибора, нажав на кнопку

- Убедитесь, что внутренние и внешние части прибора освобождены от упаковки и не имеют загрязнений.
- Убедитесь, что между чашей и нагревательной поверхностью нет посторонних предметов или жидкости.

### 2. Поместите необходимые ингредиенты согласно рецептуре в стаканчики для приготовления йогурта (входят в комплект), установите их в чашу

- Соблюдайте рекомендованное соотношение ингредиентов и последовательность их добавления в чашу



#### Внимание!

Наличие жидкости в чаше обязательно

### 3. Установите чашу в мультиварку



#### Внимание!

Всегда проверяйте правильность установки чаши.

### 4. НЕ закрывайте крышку



#### Внимание!

При неправильном положении крышки результат может не отвечать требованиям

### 5. Включите прибор

- Загорится подсветка дисплея, индикатор сенсора “СТАРТ” будет мигать

### 6. Выберите программу «Варенье» касанием сенсора “МЕНЮ”

- Надпись «Варенье» на дисплее и таймер будут мигать.
- На мигающем таймере будет указано время по умолчанию для данной программы приготовления – 1 час.

### 7. Установите время приготовления в соответствии с рецептурой блюда

- Диапазон времени может варьироваться от 30 минут до 4 часов с шагом 10 минут.
- Касанием сенсоров “ < ” и “ > ” установите время приготовления
- Во время установки времени приготовления таймер и название программы на дисплее мигают

### 8. Запустите программу

- Для начала работы с новыми параметрами коснитесь сенсора “СТАРТ”.
- Устройство издаст звуковой сигнал.
- На дисплее загорятся и будут гореть в течение всего времени приготовления название программы и индикатор сенсора “СТАРТ”.
- Также загорится индикатор сенсора “ПОДОГРЕВ / ОТМЕНА”, это означает, что по окончании работы программы прибор автоматически перейдет в режим ПОДОГРЕВ.
- Мультиварка начнет приготовление по заданной программе.
- На дисплее отобразится обратный отсчёт времени.

## 9. Окончание программы

- По окончании времени работы мультиварка издаст звуковой сигнал.
- Мультиварка перейдет в режим ПОДОГРЕВ, если он не был отключен заранее (см. п.5.3.).
- В режиме ПОДОГРЕВ на дисплее отобразится температура 73°C и начнется прямой отсчет времени, показывающий, сколько времени подогревается блюдо, индикатор сенсора “ПОДОГРЕВ / ОТМЕНА” горит.

## 10. Отключите устройство

 <p>1</p>	 <p>2</p>	 <p>3</p>	 <p>4</p>
<p>Откройте крышку прибора, нажав на кнопку</p>	<p>Извлеките чашу из мультиварки</p>	<p>Поместите ингредиенты в чашу согласно рецепту</p>	<p>Установите чашу в мультиварку</p>
 <p>5</p>	 <p>6</p>	 <p>7</p>	 <p>8</p>
<p>НЕ закрывайте крышку, включите мультиварку в сеть</p>	<p>Включите прибор. На дисплее загорится индикация (---).</p>	<p>Выберите программу «Варенье», касанием сенсора “МЕНЮ”</p>	<p>Установите время приготовления</p>
 <p>9</p>	 <p>10</p>	 <p>11</p>	 <p>12</p>
<p>Запустите программу, коснувшись сенсора «Старт»</p>	<p>По окончании работы, мультиварка издаст звуковой сигнал и перейдет в «Подогрев»</p>	<p>Отключите устройство из сети, дайте остыть</p>	

## «ВАРКА НА ПАРУ»

Мультиварка PMC 0526IQ Home может заменить традиционные пароварки на Вашей кухне. Программа “Варка на пару” позволяет приготовить пищу на пару, сохраняя витамины и полезные свойства продуктов. Специальный контейнер-пароварка поставляется в комплекте с устройством.

Во время приготовления в данной программе рекомендуется держать **крышку закрытой**.

Для данной программы доступна функция отложенного старта (см. п.5.2.)

### 1. Откройте крышку прибора, нажав на кнопку

- Убедитесь, что внутренние и внешние части прибора освобождены от упаковки и не имеют загрязнений.
- Убедитесь, что между чашей и нагревательной поверхностью нет посторонних предметов или жидкости.

### 2. Налейте воду в чашу. Поместите все необходимые ингредиенты в контейнер-пароварку, согласно рецептуре, поместите контейнер в чашу

- Соблюдайте рекомендованное соотношение ингредиентов и последовательность их добавления в чашу



#### Внимание!

Наличие воды в чаше обязательно

### 3. Установите чашу в мультиварку

### 4. Закройте крышку



#### Внимание!

При неправильном положении крышки результат может не отвечать требованиям

### 5. Включите прибор

- Загорится подсветка дисплея, индикатор сенсора “СТАРТ” будет мигать

### 6. Выберите программу «Варка на пару» касанием сенсора “МЕНЮ”

- Надпись «Варка на пару» на дисплее и таймер будут мигать.
- На мигающем таймере будет указано время по умолчанию для данной программы приготовления – 5 мин.

### 7. Установите время приготовления в соответствии с рецептурой блюда

- Диапазон времени может варьироваться от 5 минут до 1 часа с шагом 1 минута.
- Касанием сенсоров “< ” и “> ” установите время приготовления
- Во время установки времени приготовления таймер и название программы на дисплее мигают

### 8. Запустите программу

- Для начала работы с новыми параметрами коснитесь сенсора “СТАРТ”.
- Устройство издаст звуковой сигнал.
- На дисплее загорятся и будут гореть в течение всего времени приготовления название программы и индикатор сенсора “СТАРТ”.
- Также загорится индикатор сенсора “ПОДОГРЕВ / ОТМЕНА”, это означает, что по окончании работы программы прибор автоматически перейдет в режим ПОДОГРЕВ.
- Мультиварка начнет приготовление по заданной программе.
- Обратный отсчёт времени начнется по достижении рабочей температуры 100 °C.



## 9. Окончание программы

- По окончании времени работы мультиварка издаст звуковой сигнал.
- Мультиварка перейдет в режим ПОДОГРЕВ, если он не был отключен заранее (см. п.5.3.).
- В режиме ПОДОГРЕВ на дисплее отобразится температура 73°C и начнется прямой отсчет времени, показывающий, сколько времени подогревается блюдо, индикатор сенсора “ПОДОГРЕВ / ОТМЕНА” горит.

## 10. Отключите устройство

			
<p>Откройте крышку прибора, нажав на кнопку</p>	<p>Налейте воду в чашу</p>	<p>Поместите ингредиенты в контейнер-пароварку</p>	<p>Установите чашу в мультиварку</p>
			
<p>Закройте крышку, включите мультиварку</p>	<p>Включите прибор. На дисплее загорится индикация (----).</p>	<p>Выберите программу «Варка на пару», касанием сенсора “МЕНЮ”</p>	<p>Установите время приготовления</p>
			
<p>Запустите программу, коснувшись сенсора «Старт»</p>	<p>По окончании работы, мультиварка издаст звуковой сигнал и перейдет в «Подогрев»</p>	<p>Отключите устройство из сети, дайте остыть</p>	

## «МОЛОЧНАЯ КАША»

Программа предназначена для приготовления молочных супов и каш.

Во время приготовления в данной программе рекомендуется держать **крышку закрытой**.

Для данной программы доступна функция отложенного старта (см. п.5.2.)

### 1. Откройте крышку прибора, нажав на кнопку

- Убедитесь, что внутренние и внешние части прибора освобождены от упаковки и не имеют загрязнений.
- Убедитесь, что между чашей и нагревательной поверхностью нет посторонних предметов или жидкости.

### 2. Поместите необходимые ингредиенты, согласно рецептуре, в чашу.

- Соблюдайте рекомендованное соотношение ингредиентов и последовательность их добавления в чашу

### 3. Установите чашу в мультиварку



#### Внимание!

Всегда проверяйте правильность установки чаши.

### 4. Закройте крышку



#### Внимание!

При неправильном положении крышки результат может не отвечать требованиям

### 5. Включите прибор

- Загорится подсветка дисплея, индикатор сенсора “СТАРТ” будет мигать

### 6. Выберите программу «Молочная каша» касанием сенсора “МЕНЮ”

- Надпись «Молочная каша» на дисплее и таймер будут мигать.
- На мигающем таймере будет указано время по умолчанию для данной программы приготовления – 1 час.

### 7. Установите время приготовления в соответствии с рецептурой блюда

- Диапазон времени может варьироваться от 10 минут до 1 часа 30 минут с шагом 5 минут.
- Касанием сенсоров “<” и “>” установите время приготовления.
- Во время установки времени приготовления таймер и название программы на дисплее мигают.
- *При использовании охлажденного молока необходимо увеличить рекомендованное рецептом время.*

### 8. Запустите программу

- Для начала работы с новыми параметрами коснитесь сенсора “СТАРТ”.
- Устройство издаст звуковой сигнал.
- На дисплее загорятся и будут гореть в течение всего времени приготовления название программы и индикатор сенсора “СТАРТ”.
- Также загорится индикатор сенсора “ПОДОГРЕВ / ОТМЕНА”, это означает, что по окончании работы программы прибор автоматически перейдет в режим ПОДОГРЕВ.
- Мультиварка начнет приготовление по заданной программе.
- На дисплее отобразится обратный отсчет времени

## 9. Окончание программы

- По окончании времени работы мультиварка издаст звуковой сигнал.
- Мультиварка перейдет в режим ПОДОГРЕВ, если он не был отключен заранее (см. п.5.3.).
- В режиме ПОДОГРЕВ на дисплее отобразится температура 73°C и начнется прямой отсчет времени, показывающий, сколько времени подогревается блюдо, индикатор сенсора «ПОДОГРЕВ / ОТМЕНА» горит.



**Совет:** Если по окончании приготовления густота каши для Вас недостаточна – просто запустите программу повторно на 10 минут, каша загустеет.

- Для программы «Молочная каша» не рекомендуется оставлять блюдо в режиме ПОДОГРЕВ более, чем на 15-20 минут после завершения работы основной программы

## 10. Отключите устройство

<p>1</p>  <p>Откройте крышку прибора, нажав на кнопку</p>	<p>2</p>  <p>Извлеките чашу из мультиварки</p>	<p>2</p>  <p>Поместите ингредиенты в чашу согласно рецепту</p>	<p>3</p>  <p>Установите чашу в мультиварку</p>
<p>4</p>  <p>Закройте крышку, включите мультиварку в сеть</p>	<p>5</p>  <p>Включите прибор. На дисплее загорится индикация (---).</p>	<p>6</p>  <p>Выберите программу «Молочная каша», касанием сенсора «МЕНЮ»</p>	<p>7</p>  <p>Установите время приготовления</p>
<p>8</p>  <p>Запустите программу, коснувшись сенсора «Старт»</p>	<p>9</p>  <p>По окончании работы, мультиварка издаст звуковой сигнал и перейдет в «Подогрев»</p>	<p>10</p>  <p>Отключите устройство из сети, дайте остыть</p>	

Программа предназначена для приготовления полезных гарниров из круп. Оптимальные температурные параметры и равномерный нагрев чаши позволяют приготовить великолепные рассыпчатые гарниры.

Во время приготовления в данной программе рекомендуется держать крышку закрытой.

Для данной программы доступна функция отложенного старта (см. п.5.2.)

### 1. Откройте крышку прибора, нажав на кнопку

- Убедитесь, что внутренние и внешние части прибора освобождены от упаковки и не имеют загрязнений.
- Убедитесь, что между чашей и нагревательной поверхностью нет посторонних предметов или жидкости.

### 2. Поместите необходимые ингредиенты, согласно рецептуре, в чашу.

- Соблюдайте рекомендованное соотношение ингредиентов и последовательность их добавления в чашу

### 3. Установите чашу в мультиварку



#### Внимание!

Всегда проверяйте правильность установки чаши.

### 4. Закройте крышку



#### Внимание!

При неправильном положении крышки результат может не отвечать требованиям

### 5. Включите прибор

- Загорится подсветка дисплея, индикатор сенсора “СТАРТ” будет мигать

### 6. Выберите программу «Крупа» касанием сенсора “МЕНЮ”

- Надпись «Крупа» на дисплее и таймер будут мигать.
- На мигающем таймере будет указано время по умолчанию для данной программы приготовления – 40 мин.

### 7. Установите время приготовления в соответствии с рецептурой блюда

- Диапазон времени может варьироваться от 20 минут до 2 часов с шагом 5 минут.
- Касанием сенсоров “ < ” и “ > ” установите время приготовления
- Во время установки времени приготовления таймер и название программы на дисплее мигают.

### 8. Запустите программу

- Для начала работы с новыми параметрами коснитесь сенсора “СТАРТ”.
- Устройство издаст звуковой сигнал.
- На дисплее загорятся и будут гореть в течение всего времени приготовления название программы и индикатор сенсора “СТАРТ”.
- Также загорится индикатор сенсора “ПОДОГРЕВ / ОТМЕНА”, это означает, что по окончании работы программы прибор автоматически перейдет в режим ПОДОГРЕВ.
- Мультиварка начнет приготовление по заданной программе.
- На дисплее отобразится обратный отсчет времени

## 9. Окончание программы

- По окончании времени работы мультиварка издаст звуковой сигнал.
- Мультиварка перейдет в режим ПОДОГРЕВ, если он не был отключен заранее (см. п.5.3.).
- В режиме ПОДОГРЕВ на дисплее отобразится температура 73°C и начнется прямой отсчет времени, показывающий, сколько времени подогревается блюдо, индикатор сенсора «ПОДОГРЕВ / ОТМЕНА» горит.



- Для программы «Крупа» не рекомендуется оставлять блюдо в режиме ПОДОГРЕВ более, чем на 15-20 минут после завершения работы основной программы.

## 10. Отключите устройство

<p>1</p>  <p>Откройте крышку прибора, нажав на кнопку</p>	<p>2</p>  <p>Извлеките чашу из мультиварки</p>	<p>2</p>  <p>Поместите ингредиенты в чашу согласно рецепту</p>	<p>3</p>  <p>Установите чашу в мультиварку</p>
<p>4</p>  <p>Закройте крышку, включите мультиварку в сеть</p>	<p>5</p>  <p>Включите прибор. На дисплее загорится индикация ( - - - ).</p>	<p>6</p>  <p>Выберите программу «Крупа», касанием сенсора «МЕНЮ»</p>	<p>7</p>  <p>Установите время приготовления</p>
<p>8</p>  <p>Запустите программу, коснувшись сенсора «Старт»</p>	<p>9</p>  <p>По окончании работы, мультиварка издаст звуковой сигнал и перейдет в «Подогрев»</p>	<p>10</p>  <p>Отключите устройство из сети, дайте остыть</p>	

## «ПОДОГРЕВ»

Программа предназначена для подогрева уже готовых блюд.

Во время приготовления в данной программе рекомендуется держать **крышку закрытой**.

Для данной программы доступна функция отложенного старта (см. п.5.2.)

### 1. Откройте крышку прибора, нажав на кнопку

- Убедитесь, что внутренние и внешние части прибора освобождены от упаковки и не имеют загрязнений.
- Убедитесь, что между чашей и нагревательной поверхностью нет посторонних предметов или жидкости.

### 2. Поместите готовое блюдо, которое Вы хотите подогреть, в чашу.

- Соблюдайте рекомендованное соотношение ингредиентов и последовательность их добавления в чашу

### 3. Установите чашу в мультиварку

- Всегда проверяйте правильность установки чаши.



#### **Внимание!**

Некоторые блюда при разогреве требуют контроля степени разогрева, помешивания и переворачивания, при этом допускается открывание крышки. При достижении продуктом необходимой степени разогрева до окончания времени программы, отключите программу вручную 2-х секундным удержанием сенсора «ПОДОГРЕВ/ОТМЕНА».

### 4. Закройте крышку



#### **Внимание!**

При неправильном положении крышки результат может не отвечать требованиям

### 5. Включите прибор

- Загорится подсветка дисплея, индикатор сенсора “СТАРТ” будет мигать

### 6. Выберите программу «Подогрев» касанием сенсора “МЕНЮ”

- Надпись «Подогрев» на дисплее и таймер будут мигать.
- На мигающем таймере будет указано время по умолчанию для данной программы приготовления – 20 мин.

### 7. Установите время подогрева готового блюда по желанию

- Диапазон времени может варьироваться от 10 минут до 1 часа с шагом 5 минут.
- Касанием сенсоров “< ” и “> ” установите время приготовления
- Во время установки времени приготовления таймер и название программы на дисплее мигают.

### 8. Запустите программу

- Для начала работы с новыми параметрами коснитесь сенсора “СТАРТ”.
- Устройство издаст звуковой сигнал.
- На дисплее загорятся и будут гореть в течение всего времени приготовления название программы и индикатор сенсора “СТАРТ”.
- Также загорится индикатор сенсора “ПОДОГРЕВ / ОТМЕНА”, это означает, что по окончании работы программы прибор автоматически перейдет в режим ПОДОГРЕВ.
- Мультиварка начнет приготовление по заданной программе.
- На дисплее отобразится обратный отсчёт времени

## 9. Окончание программы

- По окончании времени работы мультиварка издаст звуковой сигнал.
- Мультиварка перейдет в режим ПОДОГРЕВ, если он не был отключен заранее (см. п.5.3.).
- В режиме ПОДОГРЕВ на дисплее отобразится температура 73°C и начнется прямой отсчет времени, показывающий, сколько времени подогревается блюдо, индикатор сенсора «ПОДОГРЕВ / ОТМЕНА» горит.

## 10. Отключите устройство

<p>1</p>  <p>Откройте крышку прибора, нажав на кнопку</p>	<p>2</p>  <p>Извлеките чашу из мультиварки</p>	<p>3</p>  <p>Поместите ингредиенты в чашу согласно рецепту</p>	<p>4</p>  <p>Установите чашу в мультиварку</p>
<p>5</p>  <p>Закройте крышку, включите мультиварку в сеть</p>	<p>6</p>  <p>Включите прибор. На дисплее загорится индикация (---).</p>	<p>7</p>  <p>Выберите программу «Подогрев», касанием сенсора «МЕНЮ»</p>	<p>8</p>  <p>Установите время приготовления</p>
<p>9</p>  <p>Запустите программу, коснувшись сенсора «Старт»</p>	<p>10</p>  <p>По окончании работы, мультиварка издаст звуковой сигнал и перейдет в «Подогрев»</p>	<p>11</p>  <p>Отключите устройство из сети, дайте остыть</p>	

Данная программа предназначена для приготовления плова.

Во время приготовления в данной программе рекомендуется **держат крышку закрытой**.

Для данной программы доступна функция отложенного старта (см. п.5.2.)

### 1. Откройте крышку прибора, нажав на кнопку

- Убедитесь, что внутренние и внешние части прибора освобождены от упаковки и не имеют загрязнений.
- Убедитесь, что между чашей и нагревательной поверхностью нет посторонних предметов или жидкости.

### 2. Поместите необходимые ингредиенты, согласно рецептуре, в чашу.

- Соблюдайте рекомендованное соотношение ингредиентов и последовательность их добавления в чашу.

### 3. Установите чашу в мультиварку

- Всегда проверяйте правильность установки чаши.

### 4. Закройте крышку

**Внимание!**



При неправильном положении крышки результат может не отвечать требованиям

### 5. Включите прибор

- Загорится подсветка дисплея, индикатор сенсора “СТАРТ” будет мигать

### 6. Выберите программу «Плов» касанием сенсора “МЕНЮ”

- Надпись «Плов» на дисплее и таймер будут мигать.
- На мигающем таймере будет указано время по умолчанию для данной программы приготовления – 1 час.

### 7. Установите время приготовления в соответствии с рецептурой блюда и в зависимости от исходной температуры ингредиентов

- Диапазон времени может варьироваться от 20 минут до 2 часов с шагом 5 минут.
- Касанием сенсоров “ < ” и “ > ” установите время приготовления
- Во время установки времени приготовления таймер и название программы на дисплее мигают

### 8. Запустите программу

- Для начала работы с новыми параметрами коснитесь сенсора “СТАРТ”.
- Устройство издаст звуковой сигнал.
- На дисплее загорятся и будут гореть в течение всего времени приготовления название программы и индикатор сенсора “СТАРТ”.
- Также загорится индикатор сенсора “ПОДОГРЕВ / ОТМЕНА”, это означает, что по окончании работы программы прибор автоматически перейдет в режим ПОДОГРЕВ.
- Мультиварка начнет приготовление по заданной программе.
- На дисплее отобразится обратный отсчёт времени.



## 9. Окончание программы

- По окончании времени работы мультиварка издаст звуковой сигнал.
- Мультиварка перейдет в режим ПОДОГРЕВ, если он не был отключен заранее (см. п.5.3.).
- В режиме ПОДОГРЕВ на дисплее отобразится температура 73°C и начнется прямой отсчет времени, показывающий, сколько времени подогревается блюдо, индикатор сенсора «ПОДОГРЕВ / ОТМЕНА» горит.

## 10. Отключите устройство

 <p>1</p> <p>Откройте крышку прибора, нажав на кнопку</p>	 <p>2</p> <p>Извлеките чашу из мультиварки</p>	 <p>3</p> <p>Поместите ингредиенты в чашу согласно рецепту</p>	 <p>4</p> <p>Установите чашу в мультиварку</p>
 <p>5</p> <p>Закройте крышку, включите мультиварку в сеть</p>	 <p>6</p> <p>Включите прибор. На дисплее загорится индикация (---).</p>	 <p>7</p> <p>Выберите программу «Плов», касанием сенсора «МЕНЮ»</p>	 <p>8</p> <p>Установите время приготовления</p>
 <p>9</p> <p>Запустите программу, коснувшись сенсора «Старт»</p>	 <p>10</p> <p>По окончании работы, мультиварка издаст звуковой сигнал и перейдет в «Подогрев»</p>	 <p>11</p> <p>Отключите устройство из сети, дайте остыть</p>	

Программа «Омлет» предназначена для приготовления нежного, воздушного завтрака. Во время приготовления в данной программе рекомендуется оставлять крышку закрытой. Для данной программы доступна функция отложенного старта (см. п.5.2.)

### 1. Откройте крышку прибора, нажав на кнопку

- Убедитесь, что внутренние и внешние части прибора освобождены от упаковки и не имеют загрязнений.
- Извлеките чашу из прибора.
- Убедитесь, что между внутренней чашей и нагревательной поверхностью нет посторонних предметов или жидкости

### 2. Поместите необходимые ингредиенты, согласно рецептуре, в чашу.

- Соблюдайте рекомендованное соотношение ингредиентов и последовательность их добавления в чашу.
- Предварительная обжарка ингредиентов производится на программе «Жарка» в соответствии с рецептом.

### 3. Установите чашу в мультиварку

- Всегда проверяйте правильность установки чаши.

### 4. Закройте крышку

#### Внимание!



При неправильном положении крышки результат может не отвечать требованиям

### 5. Включите прибор

- Загорится подсветка дисплея, индикатор сенсора “СТАРТ” будет мигать
- Прибор находится в ждущем режиме.

### 6. Выберите программу «Омлет» касанием сенсора “МЕНЮ”

- На дисплее загорится и будет мигать надпись «Омлет».
- На мигающем таймере будет указано время по умолчанию для данной программы приготовления – 20 минут.
- Также загорится индикатор работы программы

### 7. Установите время приготовления в соответствии с рецептурой блюда и в зависимости от исходной температуры ингредиентов

- Диапазон времени может варьироваться от 10 до 30 минут в зависимости от рецепта приготовления блюда.
- Шаг изменения времени 5 минут.
- Касанием сенсоров “ ” и “ ” установите время приготовления
- Во время установки времени приготовления таймер и название программы на дисплее мигают.

### 8. Запустите программу

- Для начала работы с новыми параметрами коснитесь сенсора “СТАРТ”.
- Устройство издаст звуковой сигнал.
- На дисплее отобразится обратный отсчёт времени приготовления.
- Мультиварка начнет приготовление по заданной программе.
- Во время приготовления на дисплее будут гореть название программы «Омлет», индикатор работы, таймер, а также индикатор сенсора “ПОДОГРЕВ / ОТМЕНА”.

## 9. Окончание программы

- По окончании времени работы мультиварка издаст звуковой сигнал.
- Индикатор работы программы погаснет.
- Прибор перейдет в режим ПОДОГРЕВ, если он не был отключен заранее (см. п.5.3.)
- В режиме ПОДОГРЕВ на дисплее отображается прямой отсчет времени, показывающий, сколько времени подогревается блюдо, индикатор сенсора “ПОДОГРЕВ / ОТМЕНА” горит.

## 10. Отключите устройство

- Коснитесь сенсора “ПОДОГРЕВ/ОТМЕНА”.

<p>1</p>  <p>Откройте крышку прибора, нажав на кнопку</p>	<p>2</p>  <p>Извлеките чашу из мультиварки</p>	<p>2</p>  <p>Поместите ингредиенты в чашу согласно рецепту</p>	<p>3</p>  <p>Установите чашу в мультиварку</p>
<p>4</p>  <p>Закройте крышку, включите мультиварку в сеть</p>	<p>5</p>  <p>Включите прибор. На дисплее загорится индикация ( - - - ).</p>	<p>6</p>  <p>Выберите программу «Омлет», касанием сенсора “МЕНЮ”</p>	<p>7</p>  <p>Установите время приготовления</p>
<p>8</p>  <p>Запустите программу, коснувшись сенсора «Старт»</p>	<p>9</p>  <p>По окончании работы, мультиварка издаст звуковой сигнал и перейдет в «Подогрев»</p>	<p>10</p>  <p>Отключите устройство из сети, дайте остыть</p>	

## «ТОМЛЕНИЕ»

Программа «Томление» имитирует процесс приготовления блюд в русской печи. Блюдо готовится путем очень долгого и медленного тушения при постоянно повышающейся температуре, что позволяет сохранить полезные свойства продуктов и придать им неповторимый вкус.

Во время приготовления в данной программе рекомендуется держать **крышку закрытой**.

Для данной программы доступна функция отложенного старта (см. п.5.2.)

### 1. Откройте крышку прибора, нажав на кнопку

- Убедитесь, что внутренние и внешние части прибора освобождены от упаковки и не имеют загрязнений.
- Убедитесь, что между чашей и нагревательной поверхностью нет посторонних предметов или жидкости.

### 2. Поместите необходимые ингредиенты, согласно рецептуре, в чашу.

- Соблюдайте рекомендованное соотношение ингредиентов и последовательность их добавления в чашу.
- Предварительная обжарка ингредиентов производится на программе «Жарка» в соответствии с рецептом.

### 3. Установите чашу в мультиварку

- Всегда проверяйте правильность установки чаши.

### 4. Закройте крышку

#### Внимание!



При неправильном положении крышки результат может не отвечать требованиям

### 5. Включите прибор

- Загорится подсветка дисплея, индикатор сенсора “СТАРТ” будет мигать

### 6. Выберите программу «Томление» касанием сенсора “МЕНЮ”

- На дисплее загорится и будет мигать надпись «Томление».
- На мигающем таймере будет указано время по умолчанию для данной программы приготовления – 5 часов.

### 7. Установите время приготовления в соответствии с рецептурой блюда и в зависимости от исходной температуры ингредиентов

- Диапазон времени может варьироваться от 1 до 8 часов с шагом 20 минут.
- Касанием сенсоров “>” и “<” установите время приготовления
- Во время установки времени приготовления таймер и название программы на дисплее мигаю

### 8. Запустите программу

- Для начала работы с новыми параметрами коснитесь сенсора “СТАРТ”.
- Устройство издаст звуковой сигнал.
- На дисплее загорятся и будут гореть в течение всего времени приготовления название программы и индикатор сенсора “СТАРТ”.
- Также загорится индикатор сенсора “ПОДОГРЕВ / ОТМЕНА”, это означает, что по окончании работы программы прибор автоматически перейдет в режим ПОДОГРЕВ.
- Мультиварка начнет приготовление по заданной программе.
- На дисплее отобразится обратный отсчёт времени

## 9. Окончание программы

- По окончании времени работы мультиварка издаст звуковой сигнал.
- Мультиварка перейдет в режим ПОДОГРЕВ, если он не был отключен заранее (см. п.5.3.).
- В режиме ПОДОГРЕВ на дисплее отобразится температура 73°C и начнется прямой отсчет времени, показывающий, сколько времени подогревается блюдо, индикатор сенсора «ПОДОГРЕВ / ОТМЕНА» горит.

## 10. Отключите устройство

 <p>1</p> <p>Откройте крышку прибора, нажав на кнопку</p>	 <p>2</p> <p>Извлеките чашу из мультиварки</p>	 <p>3</p> <p>Поместите ингредиенты в чашу согласно рецепту</p>	 <p>4</p> <p>Установите чашу в мультиварку</p>
 <p>5</p> <p>Закройте крышку, включите мультиварку в сеть</p>	 <p>6</p> <p>Включите прибор. На дисплее загорится индикация (---).</p>	 <p>7</p> <p>Выберите программу «Омлет», касанием сенсора «МЕНЮ»</p>	 <p>8</p> <p>Установите время приготовления</p>
 <p>9</p> <p>Запустите программу, коснувшись сенсора «Старт»</p>	 <p>10</p> <p>Подогрев</p> <p>1 x Бип!</p> <p>По окончании работы, мультиварка издаст звуковой сигнал и перейдет в «Подогрев»</p>	 <p>11</p> <p>Отключите устройство из сети, дайте остыть</p>	

Программа «Настойка» служит для приготовления различных настоек на травах и пр. Во время приготовления в данной программе рекомендуется держать крышку закрытой.

Для данной программы доступна функция отложенного старта (см. п.5.2.)

### 1. Откройте крышку прибора, нажав на кнопку

- Убедитесь, что внутренние и внешние части прибора освобождены от упаковки и не имеют загрязнений.
- Убедитесь, что между чашей и нагревательной поверхностью нет посторонних предметов или жидкости.

### 2. Поместите необходимые ингредиенты, согласно рецептуре, в чашу.

- Соблюдайте рекомендованное соотношение ингредиентов и последовательность их добавления в чашу..

### 3. Установите чашу в мультиварку

- Всегда проверяйте правильность установки чаши.

### 4. Закройте крышку

#### Внимание!



При неправильном положении крышки результат может не отвечать требованиям

### 5. Включите прибор

- Загорится подсветка дисплея, индикатор сенсора “СТАРТ” будет мигать.

### 6. Выберите программу «Настройка» касанием сенсора “МЕНЮ”

- Надпись «Настойка» на дисплее и таймер будут мигать.
- На мигающем таймере будет указано время по умолчанию для данной программы приготовления – 12 часов.

### 7. Установите время приготовления в соответствии с рецептурой блюда

- Диапазон времени может варьироваться от 6 до 12 часов с шагом 1 час.
- Касанием сенсоров “ > ” и “ < ” установите время приготовления
- Во время установки времени приготовления таймер и название программы на дисплее мигают

### 8. Запустите программу

- Для начала работы с новыми параметрами коснитесь сенсора “СТАРТ”.
- Устройство издаст звуковой сигнал.
- На дисплее загорятся и будут гореть в течение всего времени приготовления название программы и индикатор сенсора “СТАРТ”.
- Индикатор сенсора “ПОДОГРЕВ / ОТМЕНА” не горит.
- На дисплее отобразится обратный отсчёт времени.

### 9. Окончание программы

- По окончании времени работы мультиварка издаст звуковой сигнал.
- После окончания программы «Настойка» устройство НЕ переходит в автоматический режим ПОДОГРЕВ

### 10. Отключите устройство

## «ТОМЛЕНИЕ»

Программа «Томление» имитирует процесс приготовления блюд в русской печи. Блюдо готовится путем очень долгого и медленного тушения при постоянно повышающейся температуре, что позволяет сохранить полезные свойства продуктов и придать им неповторимый вкус.

Во время приготовления в данной программе рекомендуется держать **крышку закрытой**.

Для данной программы доступна функция отложенного старта (см. п.5.2.)

### 1. Откройте крышку прибора, нажав на кнопку

- Убедитесь, что внутренние и внешние части прибора освобождены от упаковки и не имеют загрязнений.
- Убедитесь, что между чашей и нагревательной поверхностью нет посторонних предметов или жидкости.

### 2. Поместите необходимые ингредиенты, согласно рецептуре, в чашу.

- Соблюдайте рекомендованное соотношение ингредиентов и последовательность их добавления в чашу.
- Предварительная обжарка ингредиентов производится на программе «Жарка» в соответствии с рецептом.

### 3. Установите чашу в мультиварку

- Всегда проверяйте правильность установки чаши.

### 4. Закройте крышку



#### Внимание!

При неправильном положении крышки результат может не отвечать требованиям

### 5. Включите прибор

- Загорится подсветка дисплея, индикатор сенсора “СТАРТ” будет мигать

### 6. Выберите программу «Томление» касанием сенсора “МЕНЮ”

- На дисплее загорится и будет мигать надпись «Томление».
- На мигающем таймере будет указано время по умолчанию для данной программы приготовления – 5 часов.

### 7. Установите время приготовления в соответствии с рецептурой блюда и в зависимости от исходной температуры ингредиентов

- Диапазон времени может варьироваться от 1 до 8 часов с шагом 20 минут.
- Касанием сенсоров “>” и “<” установите время приготовления
- Во время установки времени приготовления таймер и название программы на дисплее мигаю

### 8. Запустите программу

- Для начала работы с новыми параметрами коснитесь сенсора “СТАРТ”.
- Устройство издаст звуковой сигнал.
- На дисплее отобразится обратный отсчёт времени приготовления.
- Мультиварка начнет приготовление по заданной программе.
- Во время приготовления на дисплее будут гореть название программы «Омлет», индикатор работы, таймер, а также индикатор сенсора “ПОДОГРЕВ / ОТМЕНА”.

## 9. Окончание программы

- По окончании времени работы мультиварка издаст звуковой сигнал.
- Мультиварка перейдет в режим ПОДОГРЕВ, если он не был отключен заранее (см. п.5.3.).
- В режиме ПОДОГРЕВ на дисплее отобразится температура 73°C и начнется прямой отсчет времени, показывающий, сколько времени подогревается блюдо, индикатор сенсора «ПОДОГРЕВ / ОТМЕНА» горит.

## 10. Отключите устройство

 <p>1</p> <p>Откройте крышку прибора, нажав на кнопку</p>	 <p>2</p> <p>Извлеките чашу из мультиварки</p>	 <p>3</p> <p>Поместите ингредиенты в чашу согласно рецепту</p>	 <p>4</p> <p>Установите чашу в мультиварку</p>
 <p>5</p> <p>Закройте крышку, включите мультиварку в сеть</p>	 <p>6</p> <p>Включите прибор. На дисплее загорится индикация (---).</p>	 <p>7</p> <p>Выберите программу «Томление», касанием сенсора «МЕНЮ»</p>	 <p>8</p> <p>Установите время приготовления</p>
 <p>9</p> <p>Запустите программу, коснувшись сенсора «Старт»</p>	 <p>10</p> <p>По окончании работы, мультиварка издаст звуковой сигнал и перейдет в «Подогрев»</p>	 <p>11</p> <p>Отключите устройство из сети, дайте остыть</p>	



Программа «Хлеб» служит для выпечки хлеба из предварительно замешанного теста. Программа является двухступенчатой. Первый этап – расстойка теста, происходит при низкой температуре приготовления. Второй этап - выпечка, осуществляется при высокой температуре.

Во время приготовления в данной программе крышка должна быть закрыта. Для данной программы доступна функция отложенного старта (см. п.5.2.)

### 1. Откройте крышку прибора, нажав на кнопку

- Убедитесь, что внутренние и внешние части прибора освобождены от упаковки и не имеют загрязнений.
- Убедитесь, что между чашей и нагревательной поверхностью нет посторонних предметов или жидкости.

### 2. Поместите необходимые ингредиенты, согласно рецептуре, в чашу.

- Соблюдайте рекомендованное соотношение ингредиентов и последовательность их добавления в чашу.

### 3. Установите чашу в мультиварку

- Всегда проверяйте правильность установки чаши.

### 4. Закройте крышку

#### Внимание!



При неправильном положении крышки результат может не отвечать требованиям

### 5. Включите прибор

- Загорится подсветка дисплея, индикатор сенсора “СТАРТ” будет мигать

### 6. Выберите программу «Хлеб» касанием сенсора “МЕНЮ”

- Надпись «Хлеб» на дисплее и таймер будут мигать.
- В правом верхнем углу загорится индикатор первого этапа приготовления «1».
- На мигающем таймере будет указано время по умолчанию для первого этапа- 2 часа.

### 7. Установите время расстойки теста согласно рецептуре

- Диапазон времени может варьироваться от 30 минут до 2 часов 30 минут с шагом 5 минут.
- Касанием сенсоров “>” и “<” установите время первого этапа.
- Во время установки времени таймер и название программы на дисплее мигают.

### 8. Установите время выпечки хлеба согласно рецептуре

- Коснитесь сенсора “ТЕМПЕРАТУРА” для того, чтобы перейти к настройке времени второго этапа.
- Индикатор этапа приготовления в правом верхнем углу начнет мигать.
- Коснитесь сенсора “ ”, и номер этапа приготовления сменится на «2».
- На таймере появится время по умолчанию для второго этапа- 1 час.
- Коснитесь сенсора “ТЕМПЕРАТУРА / ВРЕМЯ” снова.
- Таймер начнет мигать, теперь можно изменить значение температуры.
- Касанием сенсоров “ ” и “ ” установите время второго этапа.
- Диапазон времени может варьироваться от 30 минут до 2 часов с шагом 5 минут.

## 9. Запустите программу

- Для начала работы с новыми параметрами коснитесь сенсора “СТАРТ”.
- Устройство издаст звуковой сигнал.
- На дисплее загорятся и будут гореть в течение всего времени приготовления название программы, индикатор сенсора “СТАРТ” и индикатор номера этапа приготовления в правом верхнем углу дисплея.
- Индикатор сенсора “ПОДОГРЕВ / ОТМЕНА” не горит.
- На дисплее отобразится обратный отсчёт времени первого этапа приготовления.
- По окончании первого этапа, переход на второй этап происходит автоматически

## 10. Окончание программы

- По окончании времени работы мультиварка издаст звуковой сигнал.
- После окончания программы «Хлеб» устройство НЕ переходит в автоматический режим ПОДОГРЕВ

## 11. Отключите устройство

<p>1</p>  <p>Откройте крышку прибора, нажав на кнопку</p>	<p>2</p>  <p>Извлеките чашу из мультиварки</p>	<p>2</p>  <p>Поместите тесто в чашу</p>	<p>3</p>  <p>Установите чашу в мультиварку</p>
<p>4</p>  <p>Закройте крышку, включите мультиварку в сеть</p>	<p>5</p>  <p>Включите прибор. На дисплее загорится индикация (---).</p>	<p>6</p>  <p>Выберите программу «Хлеб», касанием сенсора “МЕНЮ”</p>	<p>7</p>  <p>Установите время расстойки теста</p>
<p>8</p>  <p>Коснитесь сенсора “ТЕМПЕРАТУРА», чтобы перейти к настройке 2-го этапа</p>	<p>9</p>  <p>Запустите программу, коснувшись сенсора «Старт»</p>	<p>10</p>  <p>По окончании работы, мультиварка издаст звуковой сигнал</p>	<p>11</p>  <p>Отключите устройство из сети, дайте остыть</p>

## «ЖАРКА В МАСЛЕ»

Программа «Жарка в масле» служит для быстрого обжаривания продуктов в увеличенном количестве масла. В зависимости от рецептуры и природы продуктов можно выбирать необходимые временные и температурные режимы.

Во время приготовления в данной программе рекомендуется оставлять крышку открытой. Продукты для жарки помещайте в уже разогретую чашу.

Для данной программы доступна функция отложенного старта (см. п.5.2.)



### **Внимание!**

Не оставляйте мультиварку без присмотра в режиме «Жарка в масле».

#### **1. Откройте крышку прибора, нажав на кнопку**

- Убедитесь, что внутренние и внешние части прибора освобождены от упаковки и не имеют загрязнений.
- Убедитесь, что между чашей и нагревательной поверхностью нет посторонних предметов или жидкости.

#### **2. Налейте в чашу масло для жарки**

- Количество масла не более 0,5 литра.

#### **3. Установите чашу в мультиварку**

- Всегда проверяйте правильность установки чаши

#### **4. Включите прибор**

- Загорится подсветка дисплея, индикатор сенсора “СТАРТ” будет мигать

#### **5. Выберите программу «Жарка в масле» касанием сенсора “МЕНЮ”**

- Надпись «Жарка в масле» на дисплее и таймер будут мигать.
- На мигающем таймере будет указано время по умолчанию для данной программы приготовления – 5 минут.
- Загорится температура приготовления по умолчанию -160°C

#### **6. Установите время приготовления в соответствии с рецептурой блюда**

- Диапазон времени может варьироваться от 3 до 25 минут с шагом 1 минута.
- Касанием сенсоров “<” и “>” установите время приготовления.
- Во время установки времени приготовления таймер и название программы на дисплее мигают.

#### **7. Установите температуру приготовления в соответствии с рецептурой блюда**

- Диапазон температуры может варьироваться от 150°C до 170°C с шагом 10°C в зависимости от рецепта приготовления блюда.
- Коснитесь сенсора “ТЕМПЕРАТУРА / ВРЕМЯ”, значение температуры на дисплее начнет мигать.
- Касанием сенсоров “<” и “>” установите температуру приготовления.
- Во время установки температуры приготовления значение температуры и название программы на дисплее мигают

#### **8. Запустите программу**

- Для начала работы с новыми параметрами коснитесь сенсора “СТАРТ”.
- Устройство издаст звуковой сигнал.
- На дисплее загорятся и будут гореть в течение всего времени приготовления название программы, индикатор сенсора “СТАРТ” и заданное значение температуры.
- Индикатор сенсора “ПОДОГРЕВ / ОТМЕНА” не горит.
- Мультиварка начнет приготовление по заданной программе.

## 9. Поместите все ингредиенты в чашу после ее разогрева

- Мультиварка издаст звуковой сигнал после достижения рабочей температуры.
- На дисплее начнется обратный отсчёт времени приготовления.
- В процессе жарки блюдо необходимо помешивать во избежание пригорания и контролировать его готовность.



**НЕ закрывайте крышку.**

**Внимание!**

При неправильном положении крышки результат может не отвечать требованиям

## 10. Окончание программы

- По окончании времени работы мультиварка издаст звуковой сигнал.
- После окончания программы «Жарка в масле» устройство НЕ переходит в автоматический режим ПОДОГРЕВ

## 11. Отключите устройство

 <p>1</p> <p>Откройте крышку прибора, нажав на кнопку</p>	 <p>2</p> <p>Извлеките чашу из мультиварки</p>	 <p>3</p> <p>Налейте масло для жарки в чашу</p>	 <p>4</p> <p>Установите чашу в мультиварку</p>
 <p>5</p> <p>Включите прибор. На дисплее загорится индикация (---).</p>	 <p>6</p> <p>Выберите программу «Жарка в масле», касанием сенсора «МЕНЮ»</p>	 <p>7</p> <p>Установите время расстойки теста</p>	 <p>8</p> <p>Установите температуру</p>
 <p>9</p> <p>Запустите программу, коснувшись сенсора «Старт»</p>	 <p>10</p> <p>Поместите ингредиенты после разогрева. Не закрывайте крышку</p>	 <p>11</p> <p>По окончании работы, мультиварка издаст звуковой сигнал</p>	 <p>12</p> <p>Отключите устройство из сети, дайте остыть</p>

Программа «Су-вид» позволяет сохранить мясным, рыбным и овощным блюдам максимум вкуса.

В зависимости от рецептуры и природы продуктов можно выбирать необходимые временные и температурные режимы.

Продукты помещайте в уже разогретую чашу, после звукового сигнала о прогреве и начала обратного отсчета.

Для данной программы доступна функция отложенного старта (см. п.5.2.)

### 1. Откройте крышку прибора, нажав на кнопку

- Убедитесь, что внутренние и внешние части прибора освобождены от упаковки и не имеют загрязнений.
- Убедитесь, что между чашей и нагревательной поверхностью нет посторонних предметов или жидкости.

### 2. Поместите продукт в вакуумный пакет

### 3. Налейте в чашу достаточное количество воды

### 4. Установите чашу в мультиварку

- Всегда проверяйте правильность установки чаши

### 5. Включите прибор

- Загорится подсветка дисплея, индикатор сенсора “СТАРТ” будет мигать

### 6. Выберите программу «Су-вид» касанием сенсора “МЕНЮ”

- Надпись «Су-вид» на дисплее и таймер будут мигать.
- На мигающем таймере будет указано время по умолчанию для данной программы приготовления – 2 часа.
- Загорится температура приготовления по умолчанию -75°C.

### 7. Установите время приготовления в соответствии с таблицей ниже

- Диапазон времени может варьироваться от 30 минут до 12 часов с шагом 5 минут.
- Касанием сенсоров “<” и “>” установите время приготовления
- Во время установки времени приготовления таймер и название программы на дисплее мигают.

### 8. Установите температуру приготовления в соответствии с рецептурой блюда

- Диапазон температуры может варьироваться от 48°C до 85°C с шагом 10°C в зависимости от рецепта
- приготовления блюда.
- Коснитесь сенсора “ТЕМПЕРАТУРА”, значение температуры на дисплее начнет мигать.
- Касанием сенсоров “<” и “>” установите температуру приготовления.
- Во время установки температуры приготовления значение температуры и название программы на дисплее мигают.

### 8. Запустите программу

- Для начала работы с новыми параметрами коснитесь сенсора “СТАРТ”.
- Устройство издаст звуковой сигнал.
- На дисплее загорятся и будут гореть в течение всего времени приготовления название программы,
- индикатор сенсора “СТАРТ” и заданное значение температуры.
- Индикатор сенсора “ПОДОГРЕВ / ОТМЕНА” не горит.
- Мультиварка начнет приготовление по заданной программе.

## 10. Поместите все ингредиенты в чашу после ее разогрева

- Мультиварка издаст звуковой сигнал после достижения рабочей температуры.
- На дисплее отобразится обратный отсчёт времени приготовления.
- В процессе жарки блюдо необходимо помешивать и переворачивать во избежание пригорания и контролировать его готовность.

### Внимание!

При неправильном положении крышки результат может не отвечать требованиям

## 11. Окончание программы

- По окончании времени работы мультиварка издаст звуковой сигнал.
- После окончания программы «Су-вид» устройство **НЕ переходит в автоматический режим ПОДОГРЕВ**

## 12. Отключите устройство



Откройте крышку прибора, нажав на кнопку



Поместите продукт в вакуумный пакет



Налейте в чашу достаточное количество воды



Установите чашу в мультиварку



Включите прибор. На дисплее загорится индикация (---).



Выберите программу «Су-вид», касанием сенсора «МЕНЮ»



Установите время приготовления



Установите температуру

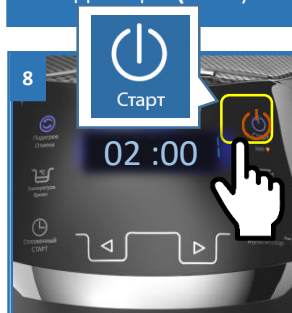

Запустите программу, коснувшись сенсора «Старт»



Поместите ингредиенты после разогрева.



По окончании работы, мультиварка издаст звуковой сигнал

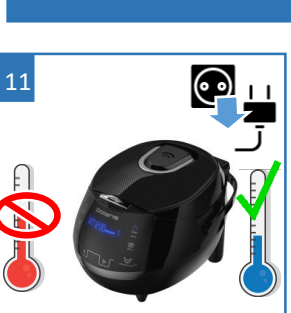

Отключите устройство из сети, дайте остыть

НАЗВАНИЕ ПРОДУКТА	ТЕМПЕРАТУРА (С)	ВРЕМЯ ПРИГОТОВЛЕНИЯ
<b>КУРИЦА</b> <ul style="list-style-type: none"> <li>• Нежная и сочная куриная грудка</li> <li>• Мясо куриного бедра сочное и легко отделяется от кости</li> </ul>	<b>65°C</b> <b>75°C</b>	<b>1-3 часа</b> <b>45 мин - 5 часов</b>
<b>ГОВЯДИНА</b> Средняя готовность/ Medium	<b>58°C</b>	<b>1-2 часа</b>
<b>СВИНИНА/ Отбивная</b> Розовое сочное мясо Белое сочное мясо	<b>62°C</b> <b>70°C</b>	<b>1-3 часа</b> <b>1-3 часа</b>
<b>РЫБА</b> Нежная рыба	<b>40°C</b>	<b>от 40 мин до 1 часа 10 мин</b>
<b>КАРТОФЕЛЬ, МОРКОВЬ</b>	<b>62°C</b>	<b>1 час 30 минут - 3 часа</b>

## На заметку!



- Во всех иллюстрациях, приведенных к режимам работы мультиварки, использованы схематичное изображение ингредиентов и продуктов.
- Для получения идеального кулинарного результата, пожалуйста, всегда соблюдайте рекомендованное соотношение ингредиентов, последовательность их добавления в чашу согласно рецептуре блюда, указанных в книге рецептов, а также придерживайтесь температурным рекомендациям к продуктам.
- В электронном виде книга рецептов доступна в мобильном приложении «POLARIS: IQ home» как на Andriod Market (Google Play Store), так и в App Store.

Специальная программа предназначена для быстрого приготовления здорового и полезного завтрака из овсяной крупы. Благодаря оптимальным температурным режимам каша не подгорит и сохранит все свои полезные свойства.

Во время приготовления в данной программе рекомендуется держать **крышку закрытой**.

Для данной программы доступна функция отложенного старта (см. п.5.2.)

### 1. Откройте крышку прибора, нажав на кнопку

- Убедитесь, что внутренние и внешние части прибора освобождены от упаковки и не имеют загрязнений.
- Убедитесь, что между чашей и нагревательной поверхностью нет посторонних предметов или жидкости.

### 2. Поместите необходимые ингредиенты, согласно рецептуре, в чашу.

- Соблюдайте рекомендованное соотношение ингредиентов и последовательность их добавления в чашу

### 3. Установите чашу в мультиварку



#### Внимание!

Всегда проверяйте правильность установки чаши.

### 4. Закройте крышку



#### Внимание!

При неправильном положении крышки результат может не отвечать требованиям

### 5. Включите прибор

- Загорится подсветка дисплея, индикатор сенсора “СТАРТ” будет мигать

### 6. Выберите программу «Овсянка» касанием сенсора “МЕНЮ”

- Надпись «Овсянка» на дисплее и таймер будут мигать.
- На мигающем таймере будет указано время по умолчанию для данной программы приготовления – 15 минут

### 7. Установите время приготовления в соответствии с рецептурой блюда и в зависимости от исходной температуры ингредиентов

- Диапазон времени может варьироваться от 5 минут до 1 часа с шагом 5 минут.
- Касанием сенсоров “<” и “>” установите время приготовления.
- Во время установки времени приготовления таймер и название программы на дисплее мигают

### 8. Запустите программу

- Для начала работы с новыми параметрами коснитесь сенсора “СТАРТ”.
- Устройство издаст звуковой сигнал.
- На дисплее загорятся и будут гореть в течение всего времени приготовления название программы и индикатор сенсора “СТАРТ”.
- Также загорится индикатор сенсора “ПОДОГРЕВ / ОТМЕНА”, это означает, что по окончании работы программы прибор автоматически перейдет в режим ПОДОГРЕВ.
- Мультиварка начнет приготовление по заданной программе.
- На дисплее отобразится обратный отсчёт времени



## 9. Окончание программы

- По окончании времени работы мультиварка издаст звуковой сигнал.
- Мультиварка перейдет в режим ПОДОГРЕВ, если он не был отключен заранее (см. п.5.3.)
- В режиме ПОДОГРЕВ на дисплее отобразится температура 73°C и начнется прямой отсчет времени, показывающий, сколько времени подогревается блюдо, индикатор сенсора "ПОДОГРЕВ / ОТМЕНА" горит.

## 10. Отключите устройство

 <p>1</p> <p>Откройте крышку прибора, нажав на кнопку</p>	 <p>2</p> <p>Извлеките чашу из мультиварки</p>	 <p>2</p> <p>Поместите ингредиенты в чашу согласно рецепту</p>	 <p>3</p> <p>Установите чашу в мультиварку</p>
 <p>4</p> <p>Закройте крышку, включите мультиварку в сеть</p>	 <p>5</p> <p>Включите прибор. На дисплее загорится индикация (---).</p>	 <p>6</p> <p>Выберите программу «Овсянка», касанием сенсора «МЕНЮ»</p>	 <p>7</p> <p>Установите время приготовления</p>
 <p>8</p> <p>Запустите программу, коснувшись сенсора «Старт»</p>	 <p>9</p> <p>Подогрев</p> <p>1 x  - Бип!</p> <p>По окончании работы, мультиварка издаст звуковой сигнал и перейдет в «Подогрев»</p>	 <p>10</p> <p>Отключите устройство из сети, дайте остыть</p>	 <p>11</p> <p>Промойте все использованные аксессуары и просушите</p>

## 5.8. КРАТКАЯ ТАБЛИЦА ПРОГРАММ ПРИГОТОВЛЕНИЯ

Программа приготовления	Время и температура приготовления	Возможность использовать функцию «Отложенный старт»	Рекомендации по положению крышки
<b>Мой рецепт Plus</b>	<p>Время по умолчанию: 20 минут                      Регулировка времени: от 5 минут до 9 часов 55 минут                      Шаг переменный:</p> <ul style="list-style-type: none"> <li>• 1 минута в диапазоне от 5 до 45 минут,</li> <li>• 5 минут - от 45 минут до 1, 5 часа,</li> <li>• 10 минут - от 1,5 до 3 часов,</li> <li>• 20 минут – от 3 часов до 12 часов.</li> </ul> <p>Регулировка температуры: от 35°C до 160°C. Шаг 5°C                      Максимальное время приготовления при температуре свыше 140°C – 2 часа</p>	Да	<b>Открыта или закрыта, в зависимости от блюда</b>
<b>Выпечка</b>	<p>Время по умолчанию: 1 час                      Регулировка времени: от 30 минут до 3 часов 30 минут, шаг 10 минут                      Температура 130°C.</p>	Да	<b>Закрыта</b>
<b>Суп</b>	<p>Время по умолчанию: 1 час                      Регулировка времени: от 1 до 4 часов, шаг 10 минут                      Температура 97°C.</p>	Да	<b>Закрыта</b>
<b>Тушение</b>	<p>Время по умолчанию: 2 часа                      Регулировка времени: от 30 минут до 8 часов, шаг 30 минут.                      Температура 93°C.</p>	Да	<b>Закрыта</b>
<b>Жарка</b>	<p>Время по умолчанию: 5 минут                      Регулировка времени: от 5 минут до 1 часа, шаг 1 минута.                      Температура приготовления: 100-160°C, шаг 10°C.</p>	Да	<b>В момент подогрева закрыта, затем открыта</b>
<b>Запекание</b>	<p>Время по умолчанию: 30 минут                      Регулировка времени: от 10 минут до 2 часов 30 минут, шаг 5 минут                      Температура 145°C</p>	Да	<b>Закрыта</b>
<b>Холодец</b>	<p>Время по умолчанию: 6 часов                      Регулировка времени: от 2 до 8 часов, шаг 1 час                      Температура 93°C</p>	Да	<b>Закрыта</b>
<b>Йогурт</b>	<p>Время по умолчанию: 8 часов                      Регулировка времени: от 4 до 12 часов, шаг 30 минут                      Температура 38-42°C</p>	Нет	<b>Закрыта</b>
<b>Варенье</b>	<p>Время по умолчанию: 1 час                      Регулировка времени: от 30 минут до 4 часов, шаг 10 минут                      Температура 102°C</p>	Да	<b>Открыта</b>

<b>Варка на пару</b>	Время по умолчанию: 5 минут Регулировка времени: от 5 минут до 1 часа, шаг 1 минута Температура 115-120°C	<b>Да</b>	<b>Закрыта</b>
<b>Молочная каша</b>	Время по умолчанию: 1 час Регулировка времени: от 10 минут до 1 часа 30 минут, шаг 5 минут. Температура 96°C	<b>Да</b>	<b>Закрыта</b>
<b>Крупа</b>	Время по умолчанию: 40 минут Регулировка времени: от 20 минут до 2 часов, шаг 5 минут Температура 115°C, температура окончания программы 115 °C+ 5 минут	<b>Да</b>	<b>Закрыта</b>
<b>Подогрев</b>	Время по умолчанию: 20 минут Регулировка времени: от 10 минут до 1 часа, шаг 5 минут Температура 115°C	<b>Да</b>	<b>Закрыта</b>
<b>Плов</b>	Время по умолчанию: 1 час Регулировка времени: от 20 минут до 2 часов, шаг 5 минут Температура 120 - 125°C, температура окончания программы 145°C-150°C + 5 минут	<b>Да</b>	<b>Закрыта</b>
<b>Омлет</b>	Время по умолчанию: 20 минут Регулировка времени: от 10 минут до 30 минут, шаг 5 минут Температура 100°C	<b>Да</b>	<b>Закрыта</b>
<b>Томление</b>	Время по умолчанию: 5 часов Регулировка времени: от 1 часа до 8 часов, шаг 20 минут Температура 1 час - 45°C, 2 час - 65°C, 3 час -85 °C, 4 час - 95 °C	<b>Да</b>	<b>Закрыта</b>
<b>Настойка</b>	Время по умолчанию: 12 часов Регулировка времени: от 6 до 12 часов, шаг 1 час Температура 55°C	<b>Нет</b>	<b>Закрыта</b>
<b>Хлеб</b>	Время по умолчанию: 1 этап – 2 часа, 2 этап – 1 час Регулировка времени: 1 этап - от 30 минут до 2 часа 30 минут, 2 этап - от 30 минут до 2 часов, шаг 5 минут Температура: 1 этап -35°C, 2 этап - 160°C	<b>Нет</b>	<b>Закрыта</b>
<b>Жарка в масле</b>	Время по умолчанию: 5 минут Регулировка времени: от 3 до 25 минут, шаг 1 минута Температура 150-170°C, шаг 10°C	<b>Нет</b>	<b>Открыта</b>
<b>Су-вид</b>	Время по умолчанию: 2 часа, температура по умолчанию 75°C Регулировка времени: от 30 минут до 12 часов, шаг 5 минут Температура 48-85°C, шаг 1°C	<b>Нет</b>	<b>Закрыта</b>
<b>Овсянка</b>	Время по умолчанию 15 минут Регулировка времени: от 5 минут до 1 часа, шаг 5 минут Температура 92°C	<b>Да</b>	<b>Закрыта</b>

**Температуры настройки автоматических программ указаны для справки, их изменение в процессе приготовления происходит автоматически без участия пользователя.**

При этом в разные моменты работы программы (в зависимости от содержимого чаши) температура может отличаться от справочного значения, которое является установочным.

Например: при установленной температуре в 115 °С и наличии в чаше жидкости при замере температура в чаше не превысит значения в 100 °С (точка кипения воды), при этом кипение воды в чаше будет интенсивным. При этом разница между установленным и реальным значениями температуры не является признаком неисправности прибора.

Если программа рассчитана на варку (работа с водой), то при выкипании либо отсутствии воды в чаше программа автоматически сбрасывается, так как температура дна чаши превышает значение порога безопасности для данной программы. Сбрасывание программы без воды является нормальной реакцией системы защиты.

#### **При проведении измерений следует учитывать следующее:**

- Точка замера температуры находится в центре дна чаши, установленной в прибор, измерение производится закрепленным датчиком (термопарой) при закрытой крышке прибора.
- Для правильной оценки значения следует производить измерения в течение всего времени прохождения программы с интервалом времени 30 сек. между измерениями.
- На основе полученных значений составляется диаграмма температурно–временной зависимости, выявляется участок, на котором температура циклически изменяется при относительно неизменных максимальных и минимальных значениях (участок термостатирования)
- Справочное значение температуры будет находиться между минимальным и максимальным измеренным значением на участке термостатирования.

#### **При измерениях следует учитывать особенности автоматических программ:**

- если программа рассчитана на работу с жидкостью (водой), то при измерениях следует налить в чашу 1 л воды.
- Если программа рассчитана на работу без воды, измерения следует производить с пустой чашей.

При наличии в чаше продукта измеренные значения могут отличаться от справочных из-за наличия в продуктах разного содержания жидкости (воды), кипение которой не позволяет температуре в точке замера подняться выше 100 °С по законам физики.

Для получения значений, близких к реально настроенным, следует использовать жидкость с температурой кипения, превышающей заданное справочное значение (например, растительное масло), с массой, эквивалентной массе продукта.

## 6. ЧИСТКА И УХОД ЗА ПРИБОРОМ

- По окончании приготовления всегда очищайте мультиварку от остатков пищи и загрязнений.
- Не пользуйтесь щетками с металлической проволокой и растворителем для очистки загрязненных частей мультиварки.
- Если остатки блюда прикипели к внутренней чаше, замочите ее перед мытьем. Протрите внутреннюю чашу после мытья.
- Не опускайте корпус в воду. Для очистки корпуса используйте влажную мягкую губку или ткань.
- Внутренняя крышка мультиварки имеет съемную конструкцию. Для ее снятия необходимо пальцами надавить на фиксаторы крышки и потянуть крышку на себя, держа ее за фиксаторы и выведя ее из верхнего паза крышки (см. рис.) После каждого приготовления съемную крышку рекомендуется промывать в нейтральном мыльном растворе, используя губку. Внутреннюю чашу и контейнер-пароварку можно мыть в посудомоечной машине. При мытье в посудомоечной машине следите, чтобы чаша не повредилась о составные части машины. Руководствуйтесь инструкцией к посудомоечной машине и описанием применяемых моющих средств во избежание повреждения чаши, изготовленной из алюминия с покрытием.
- Не наливайте в чашу уксус, это может ее повредить.
- Спустя некоторое время чаша может поменять цвет из-за того, что контактирует с водой и моющими средствами. Это нормальное явление, и мультиварка может без опасений эксплуатироваться дальше.
- Для очистки НЕ используйте абразивные вещества.
- Клапан-пароотделитель имеет съемную конструкцию, регулярно промывайте его водой во избежание засорения (см. рис. 2)
- После каждого приготовления необходимо снять и опустошить конденсатоприемник, расположенный на задней стенке прибора. Промойте, просушите его и установите на место.

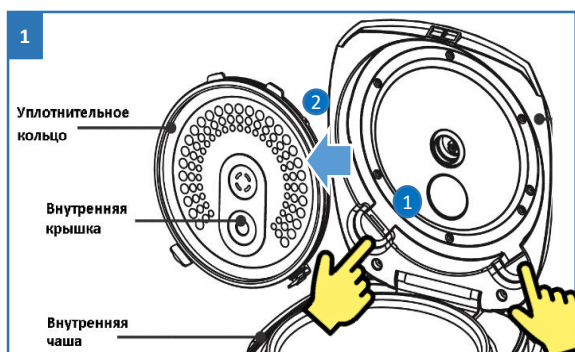

1  
Внутренняя крышка мультиварки имеет съемную конструкцию. Надавите пальцами на фиксаторы крышки и потяните крышку на себя



2  
Клапан-пароотделитель имеет съемную конструкцию, регулярно промывайте его водой во избежание засорения



3  
После каждого приготовления необходимо снять и опустошить конденсатоприемник. Просушите и установите на место

## 7. ТРАНСПОРТИРОВКА И ХРАНЕНИЕ

- Транспортировка приборов проводится всеми видами транспорта в соответствии с правилами перевозки грузов, действующими на транспорте конкретного вида.
- При перевозке прибора используйте оригинальную заводскую упаковку.
- Транспортировка приборов должна исключать возможность непосредственного воздействия на них атмосферных осадков и агрессивных сред.
- Приборы хранятся в закрытом сухом и чистом помещении при температуре окружающего воздуха не выше плюс 40°C с относительной влажностью не выше 70% и отсутствии в окружающей среде кислотных и других паров, отрицательно влияющих на материалы приборов.

## 8. РЕАЛИЗАЦИЯ

Правила реализации не установлены.

## 9. ТРЕБОВАНИЯ ПО УТИЛИЗАЦИИ

Отходы, образующиеся при утилизации изделий, подлежат обязательному сбору с последующей утилизацией в установленном порядке и в соответствии с действующими требованиями и нормами отраслевой нормативной документации, в том числе в соответствии с СанПиН 2.1.7.1322-03 «Гигиенические требования к размещению и обезвреживанию отходов производства и потребления.»



**Внимание!** После окончания срока службы не выбрасывайте прибор вместе с бытовыми отходами. Передайте его в специализированный пункт для дальнейшей утилизации. Этим Вы поможете защитить окружающую среду.



Во избежание риска пожара, поражения электрическим током или получения травмы при использовании вашего прибора, а также его поломки, строго соблюдайте основные меры предосторожности при работе с данным прибором, а также общие указания по безопасности при работе с электроприборами.

# 10. ОБЩИЕ УКАЗАНИЯ ПО БЕЗОПАСНОСТИ ПРИ РАБОТЕ С ЭЛЕКТРОПРИБОРАМИ

- Эксплуатация прибора должна производиться в соответствии с «Правилами технической эксплуатации электроустановок потребителей».
- Прибор предназначен исключительно для использования в быту.
- Прибор должен быть использован только по назначению.
- Данный прибор не предназначен для использования людьми (включая детей), у которых есть физические, нервные или психические отклонения, или недостаток опыта и знаний, за исключением случаев, когда за такими лицами осуществляется надзор или проводится их инструктирование относительно использования данного прибора лицом, отвечающим за их безопасность. Необходимо осуществлять надзор за детьми с целью недопущения их игр с прибором.
- Перед вводом в эксплуатацию этого прибора тщательно прочитайте настоящее руководство по эксплуатации.
- Каждый раз перед включением прибора осмотрите его. При наличии повреждений прибора и сетевого шнура ни в коем случае не включайте прибор в розетку.
- Не следует использовать прибор после падения, если имеются видимые признаки повреждения. Перед использованием прибор должен быть проверен квалифицированным специалистом.
- Прибор и сетевой шнур должны храниться так, чтобы они не попадали под воздействие жары, прямых солнечных лучей и влаги.



**Внимание! Не используйте прибор вблизи ванн, раковин или других емкостей, заполненных водой.**

- Ни в коем случае не погружайте прибор в воду или другие жидкости. Не прикасайтесь к прибору влажными руками. При намокании прибора сразу отключите его от сети.
- В случае падения прибора в воду немедленно отключите его от сети. При этом ни в коем случае не опускайте руки в воду. Перед повторным использованием прибор должен быть проверен квалифицированным специалистом.
- Включайте прибор только в источник переменного тока (~). Перед включением убедитесь, что прибор рассчитан на напряжение, используемое в сети.
- **Любое ошибочное включение лишает Вас права на гарантийное обслуживание.**
- Прибор может быть включен только в сеть с заземлением. Для обеспечения Вашей безопасности заземление должно соответствовать установленным электротехническим нормам. Не пользуйтесь нестандартными источниками питания или устройствами подключения.
- Не используйте прибор вне помещений. Предохраняйте прибор от ударов об острые углы. По окончании эксплуатации, чистке или поломке прибора всегда отключайте его от сети.
- Запрещается отключать прибор от сети, держа его за сетевой провод. При отключении прибора от сети держитесь за штепсельную вилку.
- Использование дополнительных аксессуаров, не входящих в комплектацию, лишает Вас права на гарантийное обслуживание.
- После использования никогда не обматывайте провод электропитания вокруг прибора, так как со временем это может привести к излому провода. Всегда расправляйте провод на время хранения.
- Не производите ремонт прибора самостоятельно. Ремонт должен производиться только квалифицированными специалистами сервисного центра.
- Для ремонта прибора могут быть использованы только оригинальные запасные части.

# 11. МЕРЫ ПРЕДОСТОРОЖНОСТИ ПРИ РАБОТЕ С МУЛЬТИВАРКОЙ

- При использовании прибора убедитесь в том, что вокруг него имеется достаточно свободного места. Прибор должен находиться на расстоянии не менее 15см от огнеопасных объектов, таких как мебель, шторы и пр.
- Не размещайте прибор в непосредственной близости к стенам и мебели, т.к. при работе из прибора выходит пар, что может вызвать изменение цвета и деформацию предметов мебели и покрытия стен.
- Не накрывайте мультиварку полотенцем и другими предметами в процессе работы, пар должен выходить свободно.
- При использовании прибора устанавливайте его на сухой ровной термостойкой поверхности, не допускайте закрытия посторонними предметами, скатертями, матерчатыми покрытиями или чем-либо еще вентиляционных отверстий в дне прибора, так как это может привести к перегреву.
- Перед первым использованием рекомендуется прокипятить воду в мультиварке в температурном режиме («Варка на пару») в течение 30 минут при заполнении чаши до половины для устранения посторонних запахов.
- Не включайте выполнение программ на мультиварке без установленной внутренней чаши, не вынимайте чашу из мультиварки во время работы программы.
- Не используйте мультиварку рядом с источниками тепла (газовыми или электрическими плитами).
- Во избежание ожогов не касайтесь работающего прибора. По окончании эксплуатации дайте мультиварке остыть.
- Проверьте напряжение, прежде чем включить прибор в сеть.
- Не оставляйте электроприбор включенным в сеть, если не готовите еду.
- Перед тем, как отсоединить прибор от сети, убедитесь, что он находится в режиме ожидания и программа не запущена.
- Никогда не поднимайте/не передвигайте прибор, пока он подключен к электросети.
- Не поднимайте мультиварку за ручку крышки, это может привести к поломке замка.
- Не переносите прибор с заполненной продуктами внутренней чашей.
- Не прикасайтесь к внутренней чаше во время работы мультиварки
- Не стучите по внутренней поверхности чаши, не оттирайте ее силой и не используйте для чистки прибора абразивные очистители и агрессивные моющие вещества.
- Не используйте для перемешивания или извлечения продуктов из чаши металлические кухонные принадлежности, они могут повредить антипригарное покрытие. Используйте деревянные, пластиковые или силиконовые принадлежности.
- Не оставляйте кухонные принадлежности в чаше в процессе приготовления.
- Не используйте мультиварку без уплотнительного кольца или если оно повреждено. Для замены уплотнительного кольца обращайтесь в авторизованный сервисный центр.
- Не оставляйте продукты или воду в мультиварке на длительное время.
- Не заполняйте чашу продуктами выше отметки максимального уровня.
- Не наливайте в чашу уксус, это может повредить покрытие.
- Не используйте чашу мультиварки для приготовления пищи вне мультиварки, не нагревайте ее на плите и других источниках тепла.



- Не используйте чашу в качестве емкости для смешивания и контейнера для хранения продуктов.
- Не используйте в приборе неисправную (деформированную) чашу.
- Не заменяйте чашу мультиварки другой емкостью либо чашей от другой мультиварки. Не используйте в приборе деформированную чашу или чашу с повреждением внутреннего покрытия.
- Между съемной чашей и внутренним корпусом, а также между дном чаши и нагревательным элементом не должно быть никаких посторонних предметов, наслоений и остатков продукта.
- При приготовлении крупы соблюдайте рекомендованное соотношение крупы и воды в чаше.
- Спустя некоторое время, чаша может поменять цвет из-за контакта с водой и моющими средствами. Это нормальное явление, и мультиварка может без опасений эксплуатироваться дальше.
- Производитель не несет ответственности за ущерб, возникший в результате неправильного или непредусмотренного настоящим Руководством использования

## 12. ЕСЛИ У ВАС ВОЗНИКЛА ПРОБЛЕМА

Проблема	Причина	Способ устранения
Индикатор работы не горит, нагревательный элемент не работает	<ol style="list-style-type: none"> <li>1. Проблема с электропитанием.</li> <li>2. Отказ термopредохранителя из-за перегрева (перекрыты посторонним предметом или покровом вентиляционные отверстия корпуса – нарушение требований эксплуатации).</li> <li>3. Неисправность электроники.</li> </ol>	<ul style="list-style-type: none"> <li>• Проверьте, включен ли прибор в сеть</li> <li>• Проверьте надежность соединения сетевого шнура с разъемом на корпусе прибора.</li> <li>• Обратитесь за помощью в авторизованный сервисный центр</li> </ul>
Индикатор горит, нагревательный элемент не работает	Неисправность электроники, неисправность нагревательного элемента.	Обратитесь за помощью в авторизованный сервисный центр
Блюдо слишком долго готовится	1. Питание от сети отсутствует	Проверьте, включен ли прибор в сеть
	2. Нагревательный элемент неисправен	Обратитесь за помощью в авторизованный сервисный центр
	3. Внутренняя чаша мультиварки установлена с перекосом, либо деформирована, либо не соответствует модели.	Проверьте внутреннюю чашу, убедитесь, что она установлена правильно. Деформированную чашу замените на исправную, соответствующую модели.
	4. Посторонний предмет(загрязнение) между нагревательной пластиной и кастрюлей	Удалите посторонний предмет (загрязнение)
На дисплее отображаются коды ошибок <b>E1, E2, E3, E4</b>	Неисправность цепи термодатчика или перегрев	<ol style="list-style-type: none"> <li>1. Остудите мультиварку.</li> <li>2. Если проблема проявляется на холодном приборе -обратитесь за помощью в авторизованный сервисный центр</li> </ol>
Прибор не реагирует на нажатие кнопок на панели прибора	Включена функция защиты от случайного нажатия	Выключите защиту в приложении, либо с панели прибора

Проблема	Причина	Способ устранения
<p>Устройству не удается подключиться к Wi-Fi роутеру</p>	<p>1. В процессе подключения происходит сбой</p>	<p>a. Убедитесь в том, что Ваш прибор поддерживается в приложении: на главном меню приложения нажмите кнопку «Добавить устройство» и разверните список «Все устройства»</p> <p>b. Убедитесь в том, что Ваш роутер работает на частоте 2,4 MHz. Для настройки роутера обратитесь к инструкции к Вашему роутеру;</p> <p>c. Убедитесь в том, что Ваш роутер не накладывает дополнительных ограничений на входящие подключения (например, подключение только указанных MAC-адресов). Для настройки роутера обратитесь к инструкции к Вашему роутеру.</p> <p>d. Убедитесь в том, что у Вас установлена последняя версия программы;</p> <p>e. Выгрузите программу из памяти телефона и запустите еще раз: откройте список открытых приложений в телефоне и смахните вверх запущенное окно программы Polaris IQHome, затем заново запустите программу и повторите процесс подключения;</p> <p>f. Активируйте режим диагностики прибора – обратитесь к разделу «Настройка подключения» в Инструкции пользователя;</p> <p>g. Проведите сброс настроек прибора (Reset) - обратитесь к разделу «Настройка подключения» в Инструкции пользователя;</p>
	<p>2. Подключение проведено успешно, прибор появился в списке приборов в приложении, но управление им недоступно.</p>	<p>Убедитесь в том, что Ваш телефон произвел обратное переподключение на Wi-Fi сеть. Для этого откройте раздел Wi-Fi настроек телефона и в случае необходимости подключитесь к Вашей сети Wi-Fi вручную.</p>
	<p>3. Прибор был успешно подключен, но неожиданно перестал реагировать на команды из приложения.</p>	<p>Зайдите на страницу прибора и в правом верхнем углу нажмите звездочку. Далее в разделе «Диагностика соединения» ознакомьтесь с диаграммой диагностики. Нажмите на восклицательный знак рядом с красным участком сети и следуйте инструкциям интерактивного помощника.</p>

Не нашли ответа на Вашу проблему? Ознакомьтесь с дополнительной информацией или свяжитесь со службой поддержки в разделе "Умный дом" на нашем сайте

**Внимание!** Если с помощью описанных выше шагов Вы не можете устранить проблему своими силами, обратитесь, пожалуйста, в Авторизованный сервисный центр POLARIS.

## 13. КОМПЛЕКТАЦИЯ

Прибор	1 шт.
Внутренняя чаша с антипригарным керамическим покрытием	1 шт.
Контейнер-пароварка	1 шт.
Мерный стакан	1 шт.
Плоская ложка	1 шт.
Столовая ложка для супа	1 шт.
Инструкция пользователя	
Книга рецептов	
Гарантийный талон	

## 14. ТЕХНИЧЕСКИЕ ХАРАКТЕРИСТИКИ

**PMC 0526 Wi-Fi IQ Home** - мультиварка бытовая электрическая торговой марки Polaris

Напряжение: 220 - 240 В

Частота: ~50 Гц

Мощность: 860 Вт

Общий объем чаши: 5 л

Объем чаши до верхней отметки- 3,5 л

Беспроводное подключение Wi-Fi IEEE 802. 11b/g/n 2,4 Гц

Дополнительно можно купить чашу Polaris PIP 0503K, которая соответствует мультиварке.

**Примечание:** Вследствие постоянного процесса внесения изменений и улучшений, текст инструкции может быть изменен. Последнюю версию инструкции Вы можете найти на сайте [www.polar.ru](http://www.polar.ru). Производитель имеет право без предварительного уведомления вносить изменения в конструкцию и комплектацию изделия, которые являются результатом работ по усовершенствованию конструкции или технологии производства. В случае необходимости, покупатель может обратиться к производителю или уполномоченному производителем лицу за актуальной версией инструкции по эксплуатации.

## 15. ИНФОРМАЦИЯ О СЕРТИФИКАЦИИ

Продукция прошла процедуру подтверждения соответствия требованиям ТР ТС 004/2011 «О безопасности низковольтного оборудования», а также ТР ТС 020/2011 «Электромагнитная совместимость технических средств», ТР ЕАЭС 037/2016 «Об ограничении применения опасных веществ в изделиях электротехники и радиоэлектроники» и маркируется единым знаком обращения продукции на рынке государств-членов Таможенного Союза.

Информацию о номере сертификата/декларации соответствия и сроке его действия Вы можете получить в месте приобретения изделия POLARIS или у Уполномоченного представителя изготовителя.



**Расчетный срок службы изделия:**

3 года

**Гарантийный срок:**

3 года со дня покупки

**Гарантийный срок на внутреннюю чашу (кастрюлю):**

6 месяцев со дня покупки

**Дата производства указана на приборе.**

**Изготовитель:**

POLARIS CORPORATION LIMITED - ПОЛАРИС КОРПОРЕЙШН ЛИМИТЕД

Блок 1801, 18/Ф, Джубили Сентр, 46 Глостер Роуд, Ванчай, Гонконг

Unit 1801, 18/F, Jubilee Centre, 46 Gloucester Road, Wanchai, Hong Kong

Импортер и Уполномоченный представитель изготовителя в РФ и государствах-членах Таможенного Союза : ООО "Континент", Россия, 115419, г.Москва, улица Орджоникидзе , д. 11,

строение 3, этаж 4 помещение I комната 13.

Телефон единой справочной службы: 8 800-700- 95-21

Authorized representative of the manufacturer in EU:

JSC "HTV1", Švitrigailos g. 11 A, Vilnius, LT-03228

На заводе: GUANGDONG ENAITER ELECTRICAL APPLIANCES CO., LTD- ГУАНДУН ИНЕЙТЕР ЭЛЕКТРИКАЛ АППЛАЙАНСЕС КО., ЛТД

No.5, Donghai Road, Dongfeng Town, Zhongshan City, Guangdong, China - №.5, Донгхай Роуд, Дунфен таун, город Чжуншан, Гуандун, Китай

Произведено в Китае

# 16. ГАРАНТИЙНЫЕ ОБЯЗАТЕЛЬСТВА

**Изделие:** Мультиварка бытовая электрическая

**Модель:** PMC 0526 Wi-Fi IQ Home

Настоящая гарантия действует в течение 36 месяцев с подтвержденной даты приобретения изделия и подразумевает гарантийное обслуживание изделия в соответствии с Законами Государств – членов Таможенного Союза «О защите прав потребителей».

1. Гарантийные обязательства изготовителя распространяются на все модели, выпускаемые под торговой маркой «POLARIS» и приобретенные у уполномоченных изготовителем продавцов в странах, где предоставляется гарантийное обслуживание (независимо от места покупки).
2. Изделие приобретается исключительно для личных бытовых нужд. Изделие должно использоваться в строгом соответствии с Руководством по эксплуатации с соблюдением правил и требований по безопасности.
3. Обязанности изготовителя по настоящей гарантии исполняются продавцами – уполномоченными дилерами изготовителя и официальными обслуживающими (сервис) центрами. Настоящая гарантия не распространяется на изделия, приобретенные у не уполномоченных изготовителем продавцов, которые самостоятельно отвечают перед потребителем в соответствии с Российским законодательством.
4. Настоящая гарантия не распространяется на дефекты и внешние изменения изделия, возникшие после передачи товара потребителю вследствие:
  - Химического, механического или иного воздействия, попадания посторонних предметов, жидкостей, насекомых и продуктов их жизнедеятельности внутрь изделия;
  - Неправильной эксплуатации, заключающейся в использовании изделия не по его прямому назначению, а также установки и эксплуатации изделия с нарушением требований Руководства по эксплуатации и правил техники безопасности;
  - Нормальной эксплуатации, а также естественного износа, не влияющие на функциональные свойства: механические повреждения внешней или внутренней поверхности (вмятины, царапины, потертости), естественные изменения цвета металла, в т.ч. появление радужных и темных пятен, а также - коррозии на металле в местах повреждения покрытия и непокрытых участках металла;
  - Отложения известкового осадка, водного камня и накипи из-за использования воды с высоким содержанием минеральных веществ;
  - Использования изделия в целях, для которых оно не предназначено;
  - Износа деталей отделки, ламп, батарей, защитных экранов, накопителей мусора, ремней, щеток и иных деталей с ограниченным сроком использования;
  - Ремонта изделия, произведенного лицами или организациями, не являющимися Авторизованными сервисными центрами\*;
  - Повреждений изделия при транспортировке, некорректного его использования, а также в связи с непредусмотренными конструкцией изделия модификациями или самостоятельным ремонтом.

5. Изготовитель не несет гарантийные обязательства, если на изделии отсутствует паспортная идентификационная табличка, либо данные в ней стерты или исправлены.
6. Настоящая гарантия действительна только для изделий, используемых для личных бытовых нужд, и не распространяется на изделия, которые используются для коммерческих, промышленных или профессиональных целей.

**Внимание!!** Изготовитель не несет ответственности за возможный вред, прямо или косвенно причиненный изделием POLARIS людям, домашним животным, окружающей среде, или ущерб имуществу в случае, если это произошло в результате несоблюдения правил или условий эксплуатации и установки изделия, умышленных или неосторожных действий потребителя или третьих лиц.

По всем вопросам, связанным с техническим обслуживанием, проверкой качества, гарантийным и постгарантийным ремонтом изделий POLARIS обращайтесь в ближайший Авторизованный сервисный центр POLARIS или к продавцу – уполномоченному дилеру POLARIS.

Гарантийный ремонт изделий POLARIS осуществляют только Авторизованные сервисные центры POLARIS.

\*Адреса Авторизованных сервисных центров на сайте Компании: [www.polar.ru](http://www.polar.ru).

Для подтверждения даты приобретения изделия при гарантийном ремонте или предъявления иных предусмотренных законом требований просим Вас сохранять документы о покупке.

Таковыми документами могут являться заполненный гарантийный талон POLARIS, кассовый чек или квитанция Продавца, иные документы, подтверждающие дату и место покупки.

При не предоставлении документа, подтверждающего дату приобретения изделия, срок гарантии исчисляется с даты изготовления изделия.

**Дата изготовления указана на паспортной идентификационной табличке, находящейся на задней стенке изделия.**

# ЗМІСТ

1	Загальна інформація	90
2	Сфера застосування	90
3	Опис приладу	90
	3.1. Будова приладу	91
	3.2. Панель керування	92
	3.3. Дисплей	94
4	Підготовка до роботи	95
	4.1. Дистанційне керування приладом через Wi-Fi	95
5	Експлуатація приладу	106
	5.1. Порядок роботи	107
	5.2. Функція «Відстрочений старт»	111
	5.3. Увімкнення / вимкнення автоматичного переходу в режим ПІДІГРІВ	112
	5.4. Зміна температури і часу приготування під час виконання програми	113
	5.5. Переривання програми	114
	5.6. Повернення до заводських налаштувань	114
	5.7. Програми приготування	115
	5.8. Стисла таблиця програм приготування	158
6	Чищення та догляд за приладом	161
7	Транспортування та зберігання	162
8	Реалізація	162
9	Вимоги щодо утилізації	162
10	Загальні вказівки з безпеки під час роботи з електричною побутовою технікою	163
11	Заходи безпеки під час користування мультиваркою	164
12	Якщо у вас виникла проблема	166
13	Комплектація	168
14	Технічні характеристики	168
15	Інформація про сертифікацію	169
16	Гарантійні зобов'язання	170



### **Шановний покупцю!**

Дякуємо Вам за вибір продукції торгової марки **POLARIS**.

Наші вироби розроблено відповідно до високих вимог якості, функціональності та дизайну. Ми впевнені, що, придбавши новий виріб нашої фірми, Ви будете задоволені.

**Увага!** Перед початком експлуатації приладу уважно прочитайте цю інструкцію, в якій міститься важлива інформація, що стосується Вашої безпеки, а також рекомендації з правильного використання приладу й догляду за ним.

Зберігайте інструкцію разом із гарантійним талоном, касовим чеком, а також, якщо це можливо, з картонною коробкою і пакувальним матеріалом.

**Зверніть увагу!** Внаслідок постійного процесу внесення змін та вдосконалень між інструкцією і виробом можуть спостерігатися певні розбіжності. Виробник сподівається, що користувач зверне на це увагу.

# 1. ЗАГАЛЬНА ІНФОРМАЦІЯ

Ця інструкція з експлуатації призначена для ознайомлення з технічними даними, будовою, правилами експлуатації та зберігання мультиварки побутової електричної, модель **POLARIS PMC 0526 Wi-Fi IQ Home** (далі за текстом – мультиварка, прилад).

## 2. СФЕРА ЗАСТОСУВАННЯ

1. Прилад призначений для побутового та аналогічного використання за температури та вологості житлового приміщення відповідно до цієї інструкції:
  - у пунктах харчування співробітників магазинів, офісів, фермерських господарств та інших підрозділів;
  - у місцях, призначених для постійного проживання, а також у готелях;
  - у місцях, призначених для ночівлі та сніданку.
2. Прилад не призначений для промислового та комерційного використання, а також для обробки нехарчових продуктів.
3. Виробник не несе відповідальності за збитки, що виникли в результаті неправильного або не передбаченого цією інструкцією використання.

## 3. ОПИС ПРИЛАДУ

Мультиварка **PMC 0526 Wi-Fi IQ Home** - це сучасний багатофункціональний прилад нового покоління для приготування їжі. Поєднуючи в собі функції плити, духової шафи, пароварки, мультиварка допоможе Вам заощадити місце на кухні. З мультиваркою ви зможете легко і швидко приготувати свої улюблені страви. Мультиварка має 20 автоматичних програм та режим «Мій рецепт PLUS» на дев'ять етапів, який можна налаштувати самостійно.

Функція «Мій рецепт Plus» створена спеціально для творчих людей. Завдяки можливості самостійно задавати температуру і час приготування, ця функція надасть Вам справді необмежені можливості для приготування різноманітних страв – від найпростіших до кулінарних шедеврів.

Ви швидко оціните перевагу функцій дистанційного керування, відстроченого старту й автоматичного підігріву страв, які дозволять Вам приготувати страву до визначеного часу і зберегти її теплою після приготування.

У мультиварці PMC 0526 Wi-Fi IQ Home реалізована унікальна можливість дистанційного керування приладом, що піднімає домашню кулінарію на новий рівень.

Для роботи з Wi-Fi Вам необхідно встановити мобільний додаток «POLARIS: IQ home».

## 3.1. БУДОВА ПРИЛАДУ





## АКСЕСУАРИ



## 3.2. ПАНЕЛЬ КЕРУВАННЯ



Сенсор	Значення
 <p>Старт</p>	<ul style="list-style-type: none"> <li>▪ Торкання цього сенсора та утримання його протягом 2 секунд активує попередньо вибрану за допомогою сенсорів “МЕНЮ” або “МІЙ РЕЦЕПТ PLUS” програму приготування.</li> <li>▪ Торкання сенсора “СТАРТ” під час приготування страви вмикає та вмикає автоматичний перехід у режим ПІДІГРІВ після закінчення виконання основної програми, при цьому відповідно гасне або загоряється світловий індикатор сенсора “ПІДІГРІВ/СКАСУВАННЯ”.</li> </ul>
 <p>Подогрев Отмена</p>	<ul style="list-style-type: none"> <li>• За допомогою цього сенсора можна перервати будь-яку програму, що виконується, до її завершення, утримуючи сенсор протягом 2 секунд. Після цього прилад перейде в режим очікування.</li> <li>• Якщо прилад знаходиться в режимі очікування (програми не запущені), натискання та утримання протягом 2 секунд кнопки “ПІДІГРІВ/СКАСУВАННЯ” запускає режим ПІДІГРІВ з прямим відліком часу.</li> <li>• У режимі вибору програм приготування торкнувшись цього сенсора, скидаєте налаштування і переводить прилад в режим очікування.</li> </ul>
 <p>Меню</p>	<ul style="list-style-type: none"> <li>• Цей сенсор служить для вибору однієї з 20-ти автоматичних програм приготування.</li> <li>• Кожне наступне торкання переключає програми зі списку меню вперед на одну, при цьому назва вибраної програми блимає.</li> </ul>
 <p>Мой рецепт Plus</p>	<ul style="list-style-type: none"> <li>• Сенсор для активації універсальної програми з ручним налаштування температури та часу для приготування будь-яких страв.</li> </ul>

Сенсор	Значення
 <p data-bbox="148 360 288 410">Отложенный старт</p>	<ul style="list-style-type: none"> <li>• Функція «Відкладений старт» дозволяє приготувати їжу до необхідного часу, задавши інтервал часу до закінчення програми. Однак, будь ласка, не відкладайте старт на тривалий час, якщо в інгредієнтах страви є продукти, що швидко псуються.</li> <li>• Функція «Відкладений старт» доступна для всіх програм. Виберіть програму приготування за допомогою кнопки “МЕНЮ”, встановіть потрібні параметри програми, потім натисніть “ВІДКЛАДЕНИЙ СТАРТ”, на дисплеї загориться індикатор «Відкладений старт». За допомогою сенсорів “◀” і “▶” установіть час, через котрий страва повинна бути готова.</li> <li>• Натисніть кнопку “СТАРТ”, мультиварка розпочне відлік часу до закінчення програми.</li> </ul>
 <p data-bbox="148 926 288 955">Температура</p>	<ul style="list-style-type: none"> <li>• Торкання до цього сенсора в режимі вибору та налаштування програми дозволяє перейти від налаштування часу приготування до налаштування температури (якщо налаштування температури передбачено у вибраній програмі), а також – перейти до вибору етапу в програмі “Хліб”.</li> </ul>
<p data-bbox="144 1106 301 1183"><b>«Захист від дітей»</b></p> <p data-bbox="137 1239 308 1404">Блокування сенсорів від випадкового дотику</p>	<ul style="list-style-type: none"> <li>• Тривале (більше 2 секунд) утримання сенсора “ТЕМПЕРАТУРА” вмикає/вимикає блокування сенсорної панелі від випадкового натискання. Коли блокування включене на дисплеї мультиварки відображаються символи Ch-L, в додатку «POLARIS: IQ home» кнопка «Захист від дітей» виділена темним тлом і при випадковому торканні сенсорів на мобільний пристрій надходить повідомлення про спрацювання захисту від випадкового дотику. Коли блокування включене прилад у разі торкання до сенсорів видає подовжений звуковий сигнал.</li> <li>• З додатку включити/відключити блокування кнопок можливо кнопкою «Захист від дітей».</li> </ul>
<p data-bbox="104 1665 297 1711">«◀» і «▶»</p>	<ul style="list-style-type: none"> <li>• Дані сенсори служать для установки часу приготування в автоматичних програмах та програмі «Мій Рецепт Plus», а також для вибору номера етапу в програмах “Хліб” і “Мій Рецепт Plus”.</li> <li>• Дотик до одного з цих сенсорів і його утримання протягом 2 секунд при проходженні програми «Мій Рецепт Plus» дозволяє перейти до зміни часу і температури в процесі приготування страви, якщо зміна зазначених параметрів передбачена програмою, що виконується.</li> <li>• Одночасне натискання цих сенсорів змінює режим роботи Wi-Fi модуля (див. п. 4.1).</li> </ul>

### 3.3. ДИСПЛЕЙ



## 4. ПІДГОТОВКА ДО РОБОТИ

- Відкрийте упаковку, акуратно витягніть прилад, видаліть усі пакувальні та рекламні матеріали.



**Не дозволяйте дітям гратися з пакувальними матеріалами, зберігайте їх у недоступному для дітей місці.**

- Витягніть усі аксесуари та інструкцію з експлуатації.
- Перевірте комплект поставки (див. розділ Комплектація).
- Зніміть усі рекламні наклейки. Протріть корпус приладу вологою тканиною.
- Промийте чашу у теплій мильній воді без використання агресивних та абразивних миючих засобів. Ретельно просушіть.

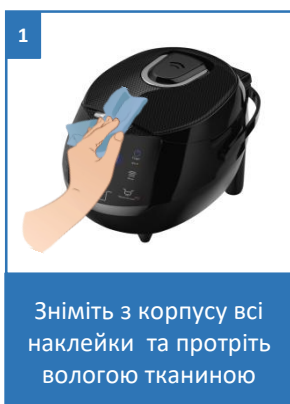

Зніміть з корпусу всі наклейки та протріть вологою тканиною



Промийте чашу й аксесуари у теплій мильній воді

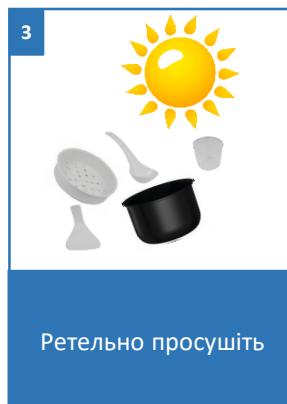

Ретельно просушіть

### 4.1. ДИСТАНЦІЙНЕ КЕРУВАННЯ ПРИЛАДОМ ЧЕРЕЗ Wi-Fi

- Встановіть безкоштовний мобільний додаток «POLARIS: IQ home»  на Ваш телефон

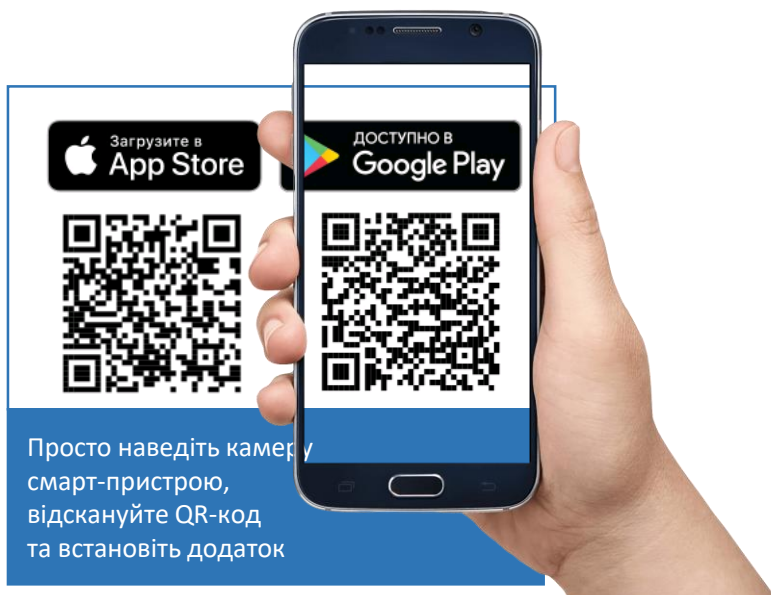

Просто наведіть камеру  
смарт-пристрою,  
відскануйте QR-код  
та встановіть додаток

За допомогою додатка Ви можете керувати мультиваркою з будь-якої точки світу через інтернет: запускати будь-які режими, встановлювати таймер відстроченого старту, створювати та зберігати власні рецепти в режимі додатка «Мій рецепт Plus» довжиною до 9 кроків або скористатися будь-яким з майже 1000 рецептів з бази додатка: просто обирайте рецепти, які вам сподобалися, в додатку на Вашому смартфоні, відправляйте їх в мультиварку, кладіть продукти в чашу, і прилад під керівництвом додатка приготує страву за програмою, заданою рецептом.

### Важливо!



Завжди завантажуйте оновлення прошивки мультиварки, якщо додаток пропонує вам це зробити.

### Налаштування підключення мультиварки до мережі Wi-Fi

- Увімкніть мультиварку у мережу
- Підключіть телефон до Вашої домашньої мережі Wi-Fi
- Відкрийте додаток Polaris IQ Home
- Додайте мультиварку до списку пристроїв.

1



- Увімкніть мультиварку у мережу

2



Підключіть телефон до Вашої домашньої мережі Wi-Fi

3

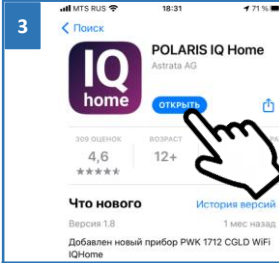

Завантажте та встановіть додаток «POLARIS IQ HOME»

4



Відкрийте додаток Polaris IQ Home

5

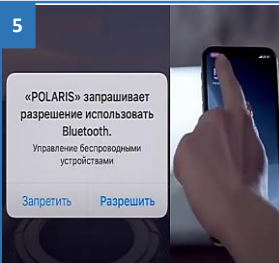

Дозвольте додатку доступ до запитуваних функцій телефона

6

Авторизация

+7 (965) 135-44-43

СМС код

864433

Далее

Для авторизації введіть номер тел., на який відправлено смс повідомлення

7

polaris

Новое устройство

На екрані «Головна» натисніть кнопку «Новий пристрій»

8

Все устройства



Оберіть PCM 0526 із списку пристроїв



# Для телефонів з операційною системою Android

## Конфігурація нового пристрою

- Екран «Дім»: натисніть кнопку «Додати пристрій».
- У списку «Поряд з вами» оберіть мультиварку PMC 0526.
- Натисніть кнопку «Відкрити налаштування», щоб відкрити налаштування Wi-Fi на телефоні.
- Підключіть телефон до мережі Wi-Fi, запропонованої додатком (PMC 0526).
- Поверніться у додаток, натиснувши стрілку <.
- На наступному екрані проведіть з'єднання з Пристроєм:
  1. Натисніть та утримуйте на корпусі приладу кнопки « < » і « > » до одноразового звукового сигналу.
  2. Потім у додатку натисніть кнопку «Продовжити».
- Оберіть зі списку або наберіть назву та вкажіть пароль Wi-Fi мережі, на яку ви хочете налаштувати пристрій, та натисніть «Підключити».
- Зачекайте, поки процедура конфігурації завершиться і телефон повернеться до вихідної мережі.
- У додатку натисніть кнопку «Продовжити».

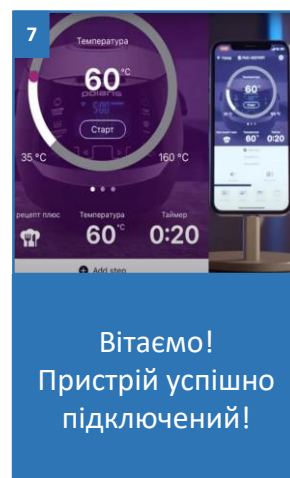
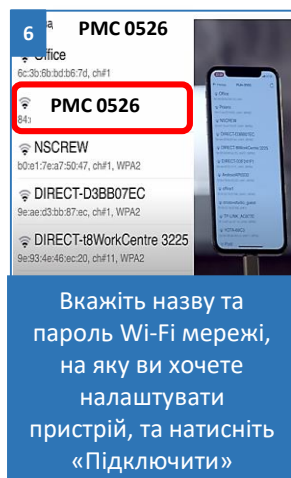
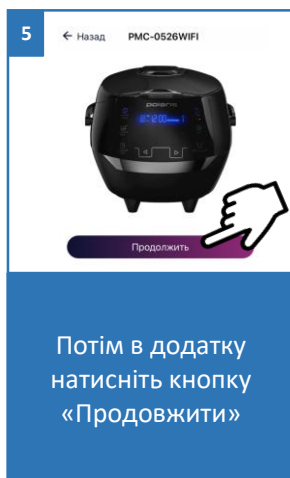
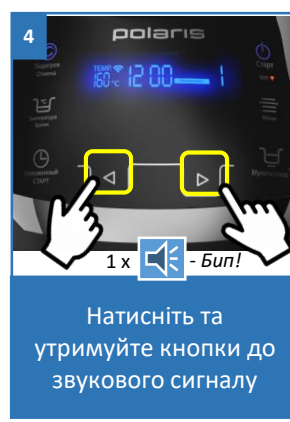
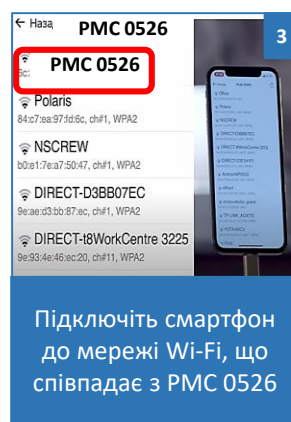
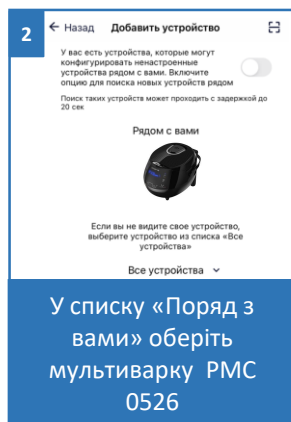
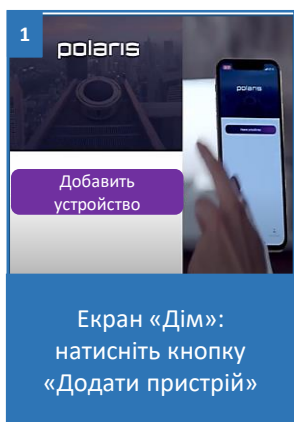

# Для телефонів з операційною системою Android

## Приєднання раніше сконфігурованого пристрою

- Екран «Дім»: натисніть кнопку «Додати пристрій».
- У списку «Поряд з вами» оберіть мультиварку (PMC 0526) (Якщо пристрою немає в мережі – переконайтеся, що у вас підключена Wi-Fi мережа, на котру сконфігуровано пристрій).
- На наступному екрані вас попросять провести з'єднання з Пристроєм:
- Затисніть та утримуйте кнопки « < » і « > » до звукового сигналу.
- Потім у додатку натисніть кнопку «Продовжити»

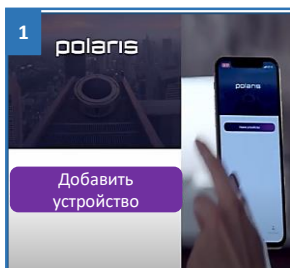

Екран «Дім»: натисніть кнопку «Додати пристрій»

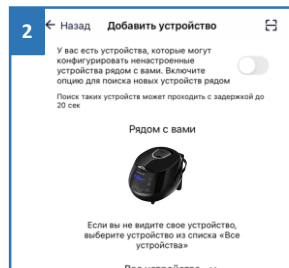

У списку «Поряд з вами» оберіть мультиварку PMC 0526

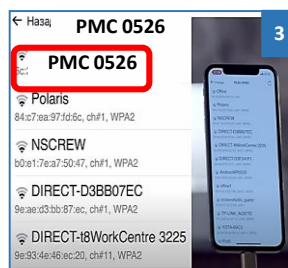

Підключіть смартфон до мережі Wi-Fi, що співпадає з PMC 0526



Натисніть та утримуйте кнопки до звукового сигналу

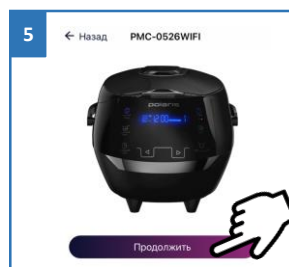

Потім у додатку натисніть кнопку «Продовжити»

# Переконфігурація пристрою на іншу Wi-Fi мережу (режим діагностики)

- Натисніть та утримуйте кнопки « < » і « > » до двох коротких звукових сигналів.
- Екран «Дім»: натисніть кнопку «Додати пристрій».
- У списку «Всі пристрої» оберіть мультиварку PMC 0526.
- Натисніть кнопку «Відкрити налаштування», щоб відкрити налаштування Wi-Fi на телефоні.
- Підключіть телефон до мережі PMC 0526.
- Поверніться у додаток.
- На наступному екрані Вас попросять провести з'єднання з Пристроєм:
  1. Натисніть та утримуйте кнопки « < » і « > ». до звукового сигналу.
  2. Потім у додатку натисніть кнопку «Продовжити».
- На екрані, що відкрився, оберіть бажану дію: «Залишити конфігурацію та продовжити» - у такому випадку пристрій залишиться сконфігурованим на поточну мережу Wi-Fi, але Ваш телефон зможе керувати ним через мережу інтернет, або «Переконфігурувати пристрій» - в такому випадку Вам буде запропоновано переконфігурувати пристрій на нову мережу Wi-Fi.
  - Якщо Ви обрали «переконфігурувати пристрій»: вкажіть назву та пароль Wi-Fi мережі, на яку ви хочете налаштувати пристрій, і натисніть «Підключити».
- Зачекайте, поки процедура конфігурації завершиться.

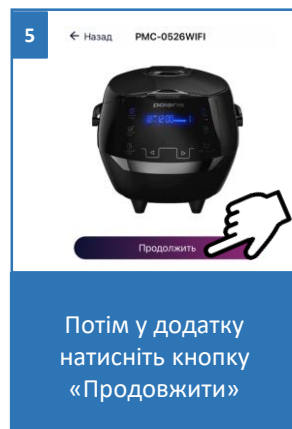
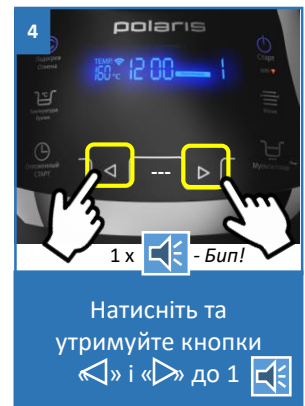
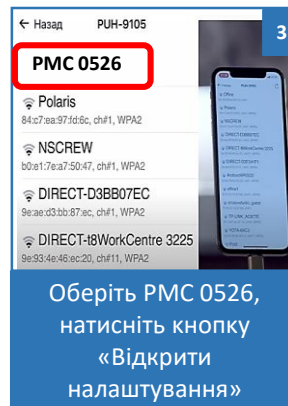
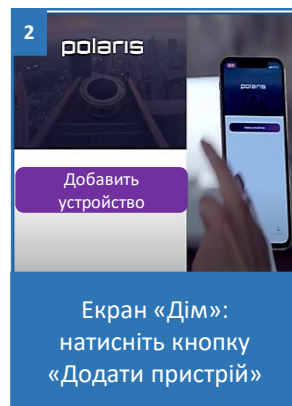
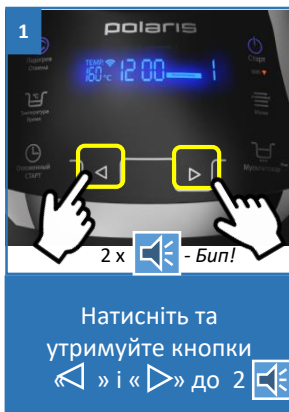

# Для телефонів з операційною системою IOS

## Конфігурація нового пристрою

- Екран «Дім»: натисніть кнопку «Додати пристрій».
- У списку «Поряд з вами» оберіть мультиварку PMC 0526
- Натисніть «Продовжити»
- У додатку з'явиться запит на підключення до мережі Wi-Fi "PMC 0526", натисніть «Підключити»
- На наступному екрані Вас попросять провести з'єднання з Пристроєм:
  1. Натисніть та утримуйте кнопку « < » і « > » до звукового сигналу.
  2. Потім у додатку натисніть кнопку «Продовжити»
- З'явиться екран з доступними мережами Wi-Fi. Оберіть потрібну мережу та вкажіть пароль Wi-Fi мережі, на яку ви хочете налаштувати пристрій, натисніть «далі».
- Зачекайте, поки процедура конфігурації завершиться.
- Натисніть «Продовжити»

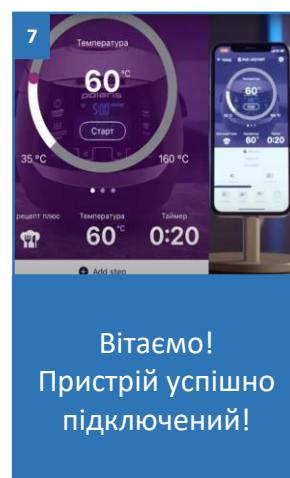
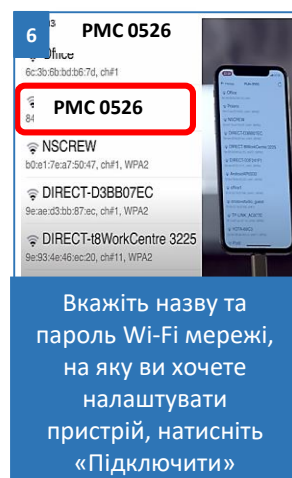
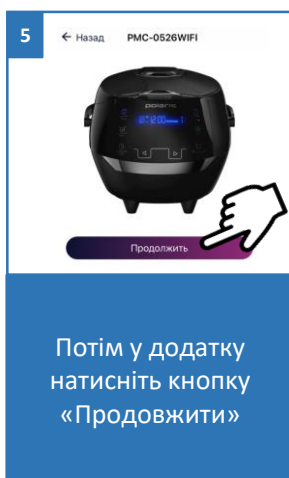
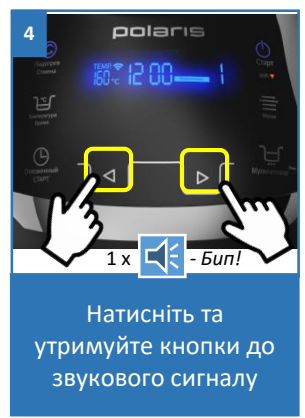
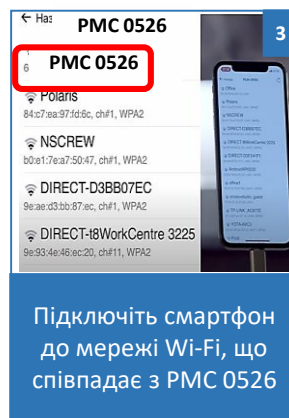
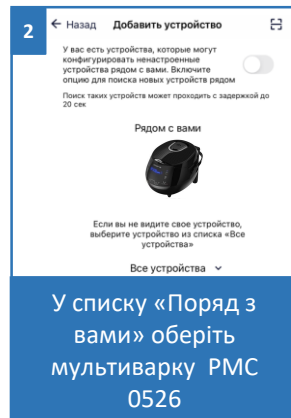
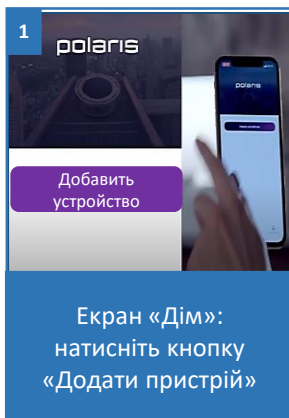

# Для телефонів з операційною системою IOS

## Приєднання раніше сконфігурованого пристрою

- Екран «Дім»: натисніть кнопку «Додати пристрій».
- В списку «Поряд з Вами» оберіть мультиварку (PMC 0526) (Якщо пристрою немає в мережі – переконайтеся, що у вас підключена Wi-Fi мережа, на котру сконфігуровано пристрій).
- На наступному екрані вас попросять провести з'єднання з Пристроєм:
- Затисніть та утримуйте кнопки « < » і « > » до звукового сигналу.
- Потім у додатку натисніть кнопку «Продовжити»

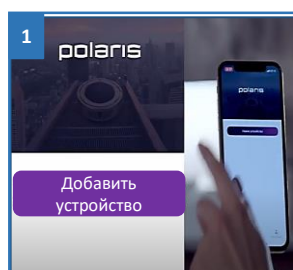

Екран «Дім»: натисніть кнопку «Додати пристрій»

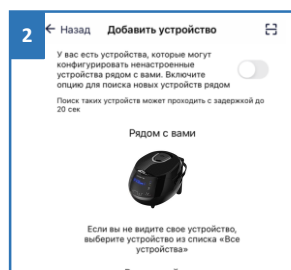

В списку «Поряд з вами» оберіть мультиварку PMC 0526

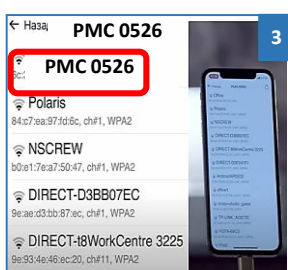

Підключіть смартфон до мережі Wi-Fi, що співпадає з PMC 0526

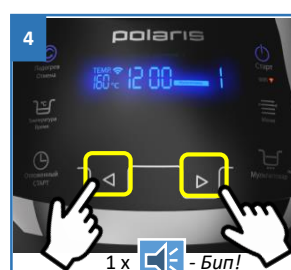

Натисніть та утримуйте кнопки до звукового сигналу

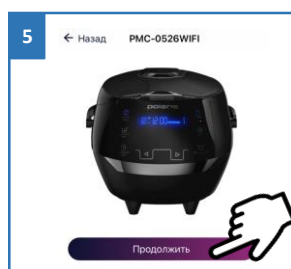

Потім у додатку натисніть кнопку «Продовжити»

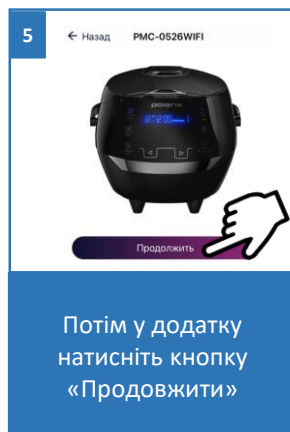
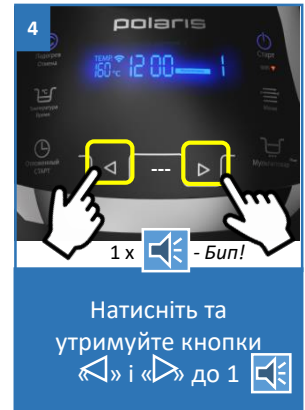
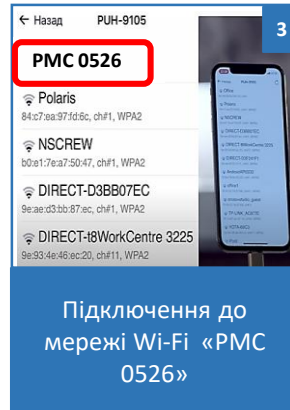
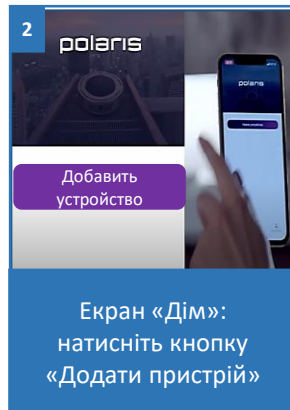
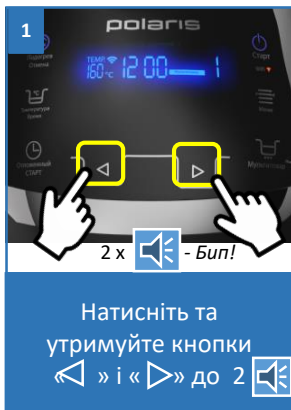

# Переконфігурація пристрою на іншу Wi-Fi мережу (режим діагностики)

- Натисніть та утримуйте кнопки « < » і « > » до двох коротких звукових сигналів.
- Екран «Дім»: натисніть кнопку «Новий пристрій».
- У списку «Всі пристрої» оберіть мультиварку PMC 0526.
- Натисніть «Продовжити».
- У додатку з'явиться запит на підключення до мережі Wi-Fi «PMC 0526», натисніть «Підключити».
- На наступному екрані вас попросять провести з'єднання з Пристроєм:
  1. Натисніть та утримуйте кнопки « < » і « > » до звукового сигналу, індикатор Wi-Fi почне швидко блимати.
  2. Потім у додатку натисніть кнопку «Продовжити».
- На екрані, що відкрився, оберіть бажану дію: «Завершити налаштування» - у такому випадку пристрій залишиться сконфігурованим на поточну мережу Wi-Fi, але Ваш телефон зможе керувати ним через мережу інтернет, або «Переналаштувати» - в такому випадку Вам буде запропоновано переконфігурувати пристрій на нову мережу Wi-Fi.
  - Якщо Ви обрали «Переналаштувати»: вкажіть назву та пароль Wi-Fi мережі, на яку ви хочете налаштувати мультиварку, і натисніть «Підключити».
- Зачекайте, поки процедура конфігурації завершиться.



# ПОВЕРНЕННЯ ПРИСТРОЮ ДО ЗАВОДСЬКИХ НАЛАШТУВАНЬ Wi-Fi



Натисніть та утримуйте сенсори «» і «» до трьох звукових сигналів – пристрій повернуто до заводських налаштувань Wi-Fi

Натисніть та утримуйте сенсори «» і «» до 3-х звукових сигналів 

## ДЕЯКІ ФУНКЦІЇ, ДОСТУПНІ У ДОДАТКУ Polaris IQ Home

**1) Опис функції контролю прав над приладом та передачі керування приладом іншим особам.** Ці функції однакові для абсолютно усіх приладів лінійки IQHome.

• Передача керування. Необхідно пройти в меню «Контроль прав», натиснути на символ поділитися у правому верхньому кутку (після цього на екрані з'явиться QR код Вашого пристрою) та обрати один з двох варіантів:

1. надіслати посилання на пристрій через месенджер або пошту – для цього на екрані з QR-кодом, що відкрився, натиснути у правому верхньому кутку символ поділитися та обрати спосіб, яким відправляти посилання (WhatsApp, sms, email тощо);
2. на другому телефоні натиснути на головному екрані кнопку «Додати пристрій», у вікні, що відкрилося, натиснути на кнопку сканера у правому верхньому кутку та просканувати камерою телефона QR-код на екрані першого телефона;

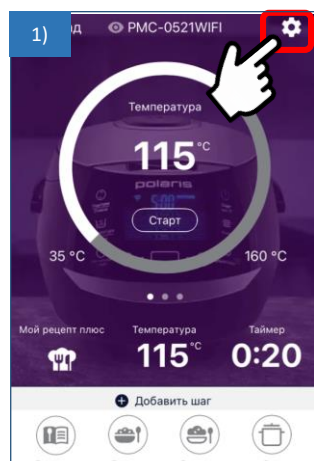

Натисніть у правому верхньому кутку символ налаштування («зірочка»)

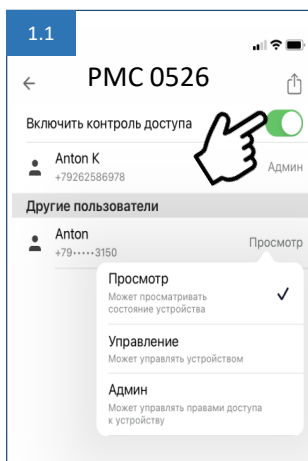

Переведіть вимикач «Увімкнути контроль прав» у положення «Увімкнено»



Натисніть на піктограму сканера у правому верхньому кутку

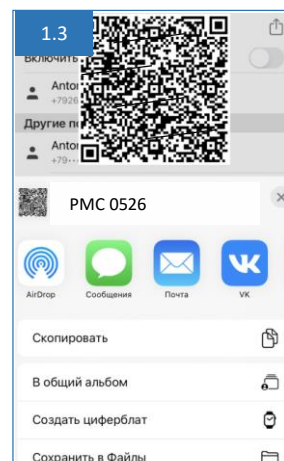

QR код можна передавати будь-яким зручним способом

**2) Адміністрування прав.** До одного приладу може підключитися та керувати ним необмежена кількість користувачів. Для адміністрування їх прав необхідно зайти у налаштування приладу і далі у меню «Контроль прав». Перемкнути тригер «Увімкнути контроль доступу» - таким чином поточний користувач стає адміністратором цього приладу та може призначати усім іншим підключеним користувачам різний рівень доступу: 1) адміністрування – повне керування приладом + можливість визначення прав інших користувачів; 2) керування – повне керування приладом без можливості визначення прав інших користувачів; 3) перегляд – перегляд поточного стану приладу без можливості керування. До тих пір, поки тригер «Увімкнути контроль доступу» увімкнений, усі нові користувачі, котрі тим чи іншим чином будуть підключатися до приладу, будуть отримувати права лише на перегляд. Для отримання прав на керування приладом їм потрібно буде звернутися до адміністратора приладу. Вимкнути тригер може лише користувач з правами адміністратора. Якщо вимкнути цей тригер, то усі підключені користувачі та ті, які знову підключаються, отримують повні права на керування приладом.

### 3) База рецептів

У додатку доступна база з більш ніж 800 автоматичних рецептів, що містять детальний опис кожного кроку приготування страви. Необхідно звернути увагу, що частина кроків у рецептах автоматична, а частина потребує участі користувача (наприклад, докласти необхідні продукти у чашу) та для їх запуску потрібно буде натиснути відповідну кнопку у додатку.



Натисніть у правому верхньому кутку символ налаштування («зірочка»)

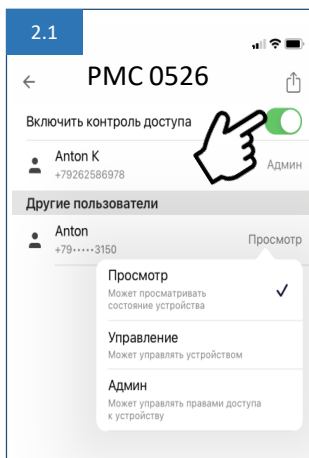

Переведіть вимикач «Увімкнути контроль прав» у положення «Увімкнено»



У додатку натисніть кнопку «Рецепти»



У додатку доступна база з більш ніж 800 автоматичних рецептів



#### 4) Персональні рецепти користувача.

Користувач може зберегти свій персональний рецепт, що складається з кількох кроків режиму «Мій рецепт PLUS». Для цього увімкніть у додатку режим «Мій рецепт Plus» та натисніть кнопку «Додати крок», задайте необхідну температуру та час кроку. Натискайте кнопку «Додати крок», щоб додати кожний наступний крок. Після завершення створення послідовності натисніть кнопку «Зберегти» та задайте ім'я Вашого рецепта. Створені таким чином рецепти будуть зберігатися у додатку в меню «Персональні». Ви можете поділитися цим рецептом з будь-яким іншим користувачем мультиварки лінійки IQHome будь-яким зручним способом (пошта, месенджер, sms, соціальні мережі тощо). Для цього затисніть кнопку вибраного персонального рецепта та перетягніть її на значок «поділитися», що з'явився.

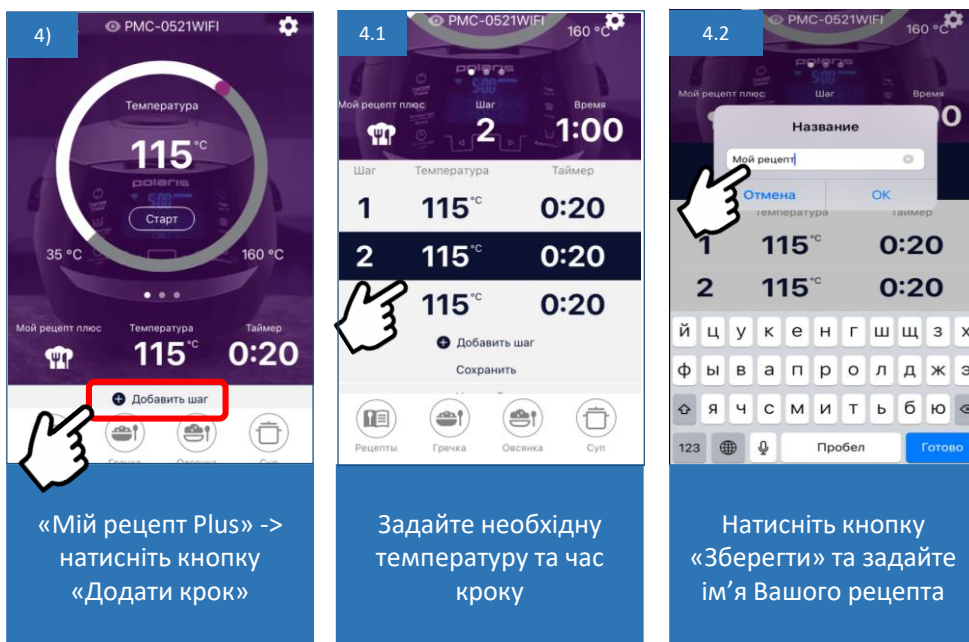

**Детальнішу інформацію щодо керування мультиваркою з допомогою Wi-Fi Ви можете знайти у додатку Polaris IQ Home.**

## 5. ЕКСПЛУАТАЦІЯ ПРИЛАДУ У РАЗІ КЕРУВАННЯ КНОПКАМИ

- Перед початком експлуатації приладу уважно прочитайте цю Інструкцію з експлуатації та дотримуйтеся її вказівок.
- При першому вмиканні приладу можлива поява диму, пов'язана з обгоранням залишків мастила, що використовується під час виробництва.



**Увага!** Налаштування та індикація поточного часу не передбачена.

- Щоб усунути сторонні запахи, перед першим використанням рекомендується прокип'ятити воду в мультиварці за температурного режиму («Варка на пару») протягом 30 хвилин, заповнивши чашу на одну третину.
- Після закінчення обробки від'єднайте прилад від мережі, дайте приладу охолонути з відкритою кришкою, злийте воду з чаші, протріть прилад насухо і залиште його сушитися з відкритою кришкою.
- Протріть ущільнюоче кільце кришки з обох боків серветкою, змоченою рослинною олією, а потім – серветкою, змоченою лимонним соком.



**Увага:** ущільнюоче кільце не знімається.

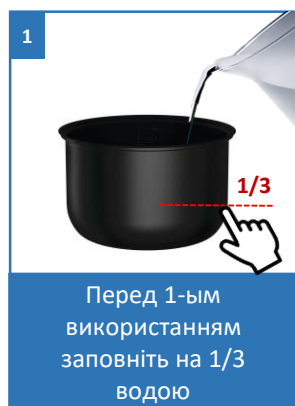

1  
Перед 1-им використанням заповніть на 1/3 водою

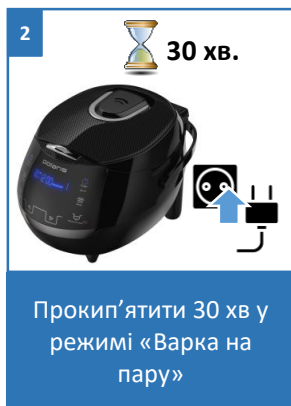

2  
Прокип'ятити 30 хв у режимі «Варка на пару»

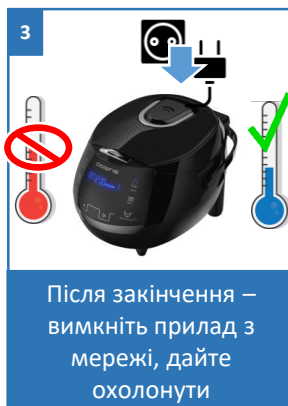

3  
Після закінчення – вимкніть прилад з мережі, дайте охолонути



4  
Злийте воду з чаші, протріть насухо, залиште сушитися

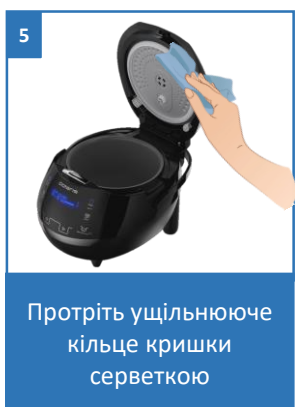

5  
Протріть ущільнюоче кільце кришки серветкою



### На замітку!

Робочі режими «СТАРТ» і «ПІДІГРІВ/СКАСУВАННЯ» активуються за допомогою тривалого 2-х секундного утримання сенсора.



### Увага!

Під час роботи приладу можуть чути звуки «кляцання», що пов'язані з роботою реле. Наявність цього звукового ефекту являється нормальною роботою приладу та не свідчить про його несправність.

## 5.1. ПОРЯДОК РОБОТИ

### 1. Відкрийте кришку приладу, натиснувши на кнопку

- Притримуйте кришку під час відкривання.
- Переконайтеся, що внутрішні і зовнішні частини приладу звільнені від упаковки і не мають забруднень.
- Витягніть чашу з мультиварки.



**Увага:** Використовуйте тільки оригінальну чашу даної моделі, яка не має вм'ятин і деформацій, не замінюйте її чашею від іншої мультиварки або іншою ємкістю. Це може послужити причиною несправності приладу.

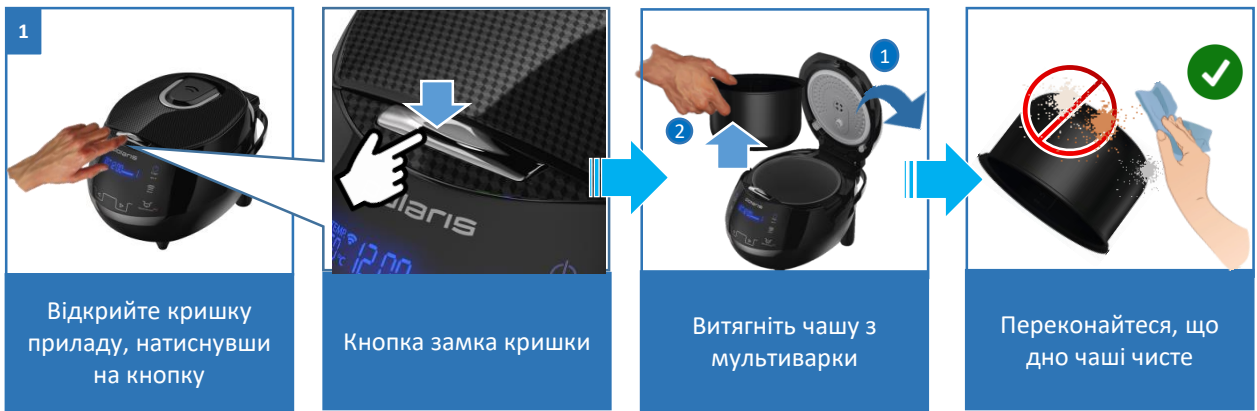

### 2. Помістіть необхідні продукти в чашу.

- Дотримуйтеся рецепту приготування страви та вказівок в описі програми приготування.



**Увага!** У програмах «Смаження», «Смаження в маслі» і «Су-від» кладіть продукти в чашу лише після її попереднього прогрівання до робочої температури. Прогрівання здійснюється без продукту, із закритою кришкою.

Мультиварка подає звуковий сигнал, коли робоча температура досягнута. Після сигналу починається зворотний відлік часу приготування і можна закладати продукти.



### 3. Поставте чашу в мультиварку

- Стежте за тим, щоб чаша була правильно встановлена на нагрівальному елементі.
- Злегка повертайте внутрішню чашу в мультиварці у різні боки, поки вона не встановиться в потрібному положенні щільно на нагрівальній поверхні.

### 4. Кришка мультиварки може залишатися відчиненою або зачиненою залежно від програми приготування та рекомендацій рецепта.

- Дотримуйтесь рекомендацій щодо положення кришки, вказаних в описі кожної програми.

**Увага!** При неправильному положенні кришки результат може не відповідати вимогам.



### 5. Увімкніть мультиварку в мережу

- Не вмикайте прилад у розетку, якщо не виконані вищезазначені рекомендації.
- Загориться підсвічування дисплея, індикатор сенсора «СТАРТ» буде блимати.

**Увага!**



Параметри мережі повинні відповідати технічним характеристикам приладу (див. п.10 «Технічні характеристики»)

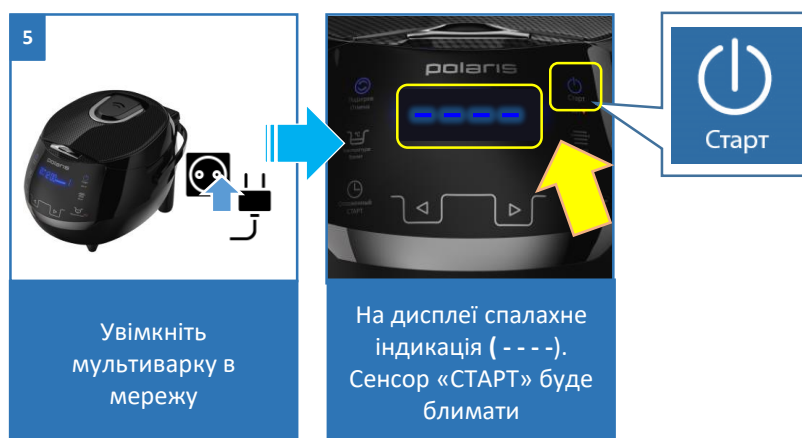

## 6. Виберіть програму приготування торкаючись сенсора “МЕНЮ”

- Кожне торкання сенсора “МЕНЮ” переключає програму приготування вперед на одну.
- На дисплеї відображаються назви програм приготування.
- Назва вибраної програми і таймер, що показує час її виконання за замовчуванням, будуть блимати.
- Температура приготування за замовчуванням відображається лише для тих програм, де є можливість змінити її значення.

## 7. Налаштуйте час приготування згідно з рецептом страви

- Торкаючись сенсорів « < » і « > » налаштуйте час приготування, якщо він відрізняється від значення, встановленого за замовчуванням.
- Назва вибраної програми і таймер блимають під час налаштування.
- Діапазон налаштування часу залежить від програми приготування.
- Крок налаштування часу перемінний.
- Максимальний час роботи в багатоступеневій програмі «Мій Рецепт Plus» - 9 годин 55 хвилин.

## 8. Налаштуйте температуру приготування згідно з рецептом страви (Змінити температуру можна тільки в програмах «Смаження», «Смаження в олії» і «Мій Рецепт Plus»)

- Торкніться сенсора “ТЕМПЕРАТУРА”, щоб перейти від налаштування часу до налаштування температури.
- На дисплеї загориться і буде блимати значення температури приготування страви за замовчуванням, а також назва вибраної програми.
- Торкаючись сенсора “ТЕМПЕРАТУРА” встановить температуру приготування. При кожному торканні сенсора температура змінюється на один крок у бік збільшення, мінімальне значення діапазону з’являється після досягнення максимального значення.
- Діапазон налаштування температури залежить від програми приготування.
- Діапазон налаштування температури в програмі «Смаження» - від 100°C до 160°C,
- «Мій Рецепт Plus» - від 35°C до 160°C
- «Смаження в олії» - від 150°C до 170°C.

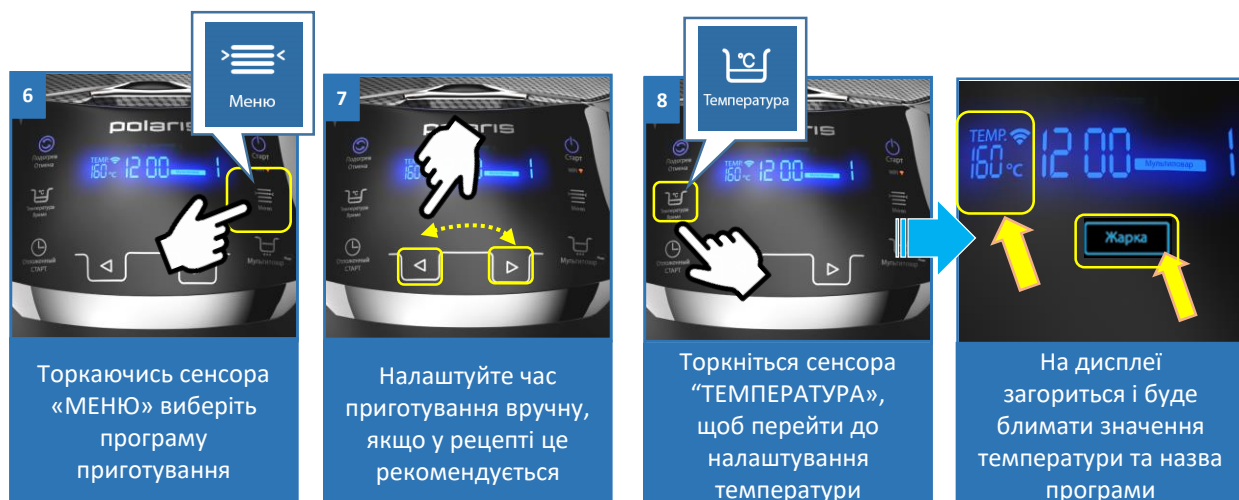

## 9. Запустіть програму приготування

- Торкніться та утримуйте протягом 2 секунд сенсор “СТАРТ”.
- Мультіварка подасть звуковий сигнал.

### Увага!



У разі, якщо ви не натиснете сенсор “СТАРТ” протягом 30 секунд після налаштування параметрів приготування, вони скинуться і мультіварка перейде в режим очікування.

- Після старту на дисплеї будуть світитися назва програми і час приготування, температура відображається для програм, у котрих можна її змінювати.
- Також загориться індикатор сенсора “ПІДІГРІВ / СКАСУВАННЯ”, це значить, що після закінчення роботи програми прилад автоматично перейде в режим ПІДІГРІВ, якщо його не було відключено заздалегідь, і якщо перехід у підігрів після закінчення роботи передбачений програмою приготування (див. п. 4.3.)
- Для програм «Смаження», «Смаження в олії», «Варка на пару», «Су-від» зворотній відлік часу починається після досягнення робочої температури.
- Температуру (в програмі «Мій Рецепт Plus») і тривалість приготування (у всіх програмах) можна змінити під час виконання програми (див. п. 4.4.)

## 10. Закінчення програми

- Після завершення часу роботи програми мультіварка подасть звуковий сигнал.
- Прилад перейде у режим ПІДІГРІВ, якщо його не було відключено заздалегідь, і якщо перехід у підігрів після закінчення роботи передбачений програмою приготування (див. п. 4.3.)
- У режимі ПІДІГРІВ на дисплеї відобразиться задана температура підігрівання (73°C) та розпочнеться прямий відлік часу, що вказує на те, скільки часу підігрівається страва, індикатор сенсора “ПІДІГРІВ / СКАСУВАННЯ” горить.

## 11. Вимкніть пристрій

- Якщо прилад знаходиться у режимі ПІДІГРІВ – вимкніть його, утримуючи протягом двох секунд сенсор “ПІДІГРІВ / СКАСУВАННЯ”.
- Від'єднайте прилад від мережі.
- Відкрийте кришку та витягніть чашу з продуктами, будьте обережні – продукти в чаші можуть бути гарячими.
- Перш ніж приступити до чищення приладу, дайте йому охолонути.

2 сек.  
Старт

9

Торкніться та утримуйте протягом 2 секунд сенсор “СТАРТ”

1 x - Бип!

Мультіварка подасть 1 сигнал.  
Після старту на дисплеї загориться назва програми, час приготування

10

Підогрів  
Отмена

1 x - Бип!

Після завершення - мультіварка подасть звуковий сигнал та перейде в режим ПІДІГРІВ

11

Відключіть підігрів (якщо увімкнений), від'єднайте прилад від мережі, дайте йому охолонути

## 5.2. ФУНКЦІЯ «ВІДСТРОЧЕНИЙ СТАРТ»

Функція «Відстрочений старт» дозволяє приготувати їжу до необхідного часу.

- Максимальний час відстрочення приготування може складати 24 години.



*Проте не відстрочуйте, будь ласка, старт на тривалий час, якщо в інгредієнтах страви є продукти, що швидко псуються*

- Крок налаштування часу відстрочення 10 хвилин.



**Примітка:** У разі керування мультиваркою через Wi-Fi, використовуючи мобільний додаток «POLARIS: IQ home», крок встановлення відстроченого старту – 1 хвилина.

- Функція “Відстрочений старт” доступна для усіх програм.
- У програмах «Су-від», «Смаження», «Смаження в олії», «Варка на пару» зворотний відлік часу вмикається після досягнення робочої температури, тому закінчення приготування може настати дещо раніше або пізніше заданого для «Відстроченого старту» часу (залежно від заповнення чаші).

### Для активації режиму «Відстрочений старт»:

- Оберіть програму приготування послідовно торкаючись сенсора “МЕНЮ”.
- Задайте параметри програми (час і температуру).
- Торкніться сенсора “ВІДСТРОЧЕНИЙ СТАРТ”.
- На дисплеї загориться індикація «Відстрочений старт».
- За допомогою сенсорів « < » і « > » задайте час, за який страва має бути готова (на дисплеї буде відображатися сумарний час відстрочення і тривалості приготування, котрий не може бути меншим, ніж раніше заданий час приготування).
- Торкніться та утримуйте протягом 2 секунд сенсор “СТАРТ”.
- Мультиварка розпочне зворотний відлік часу.
- Коли час відстрочення закінчиться, індикація «Відстрочений старт» погасне, мультиварка розпочне виконання програми за заданими параметрами.
- Зворотний відлік часу продовжиться.

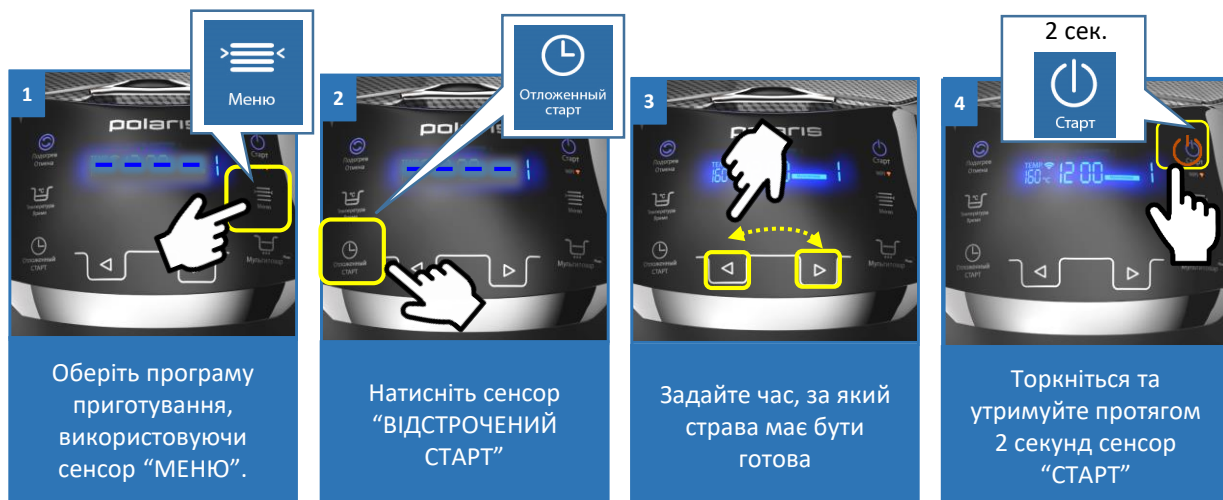

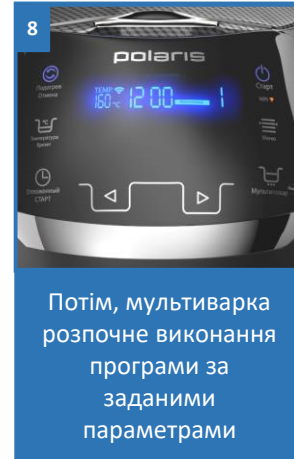
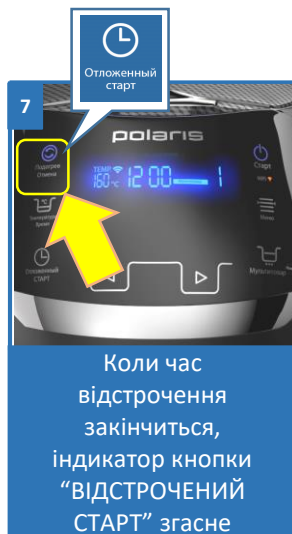
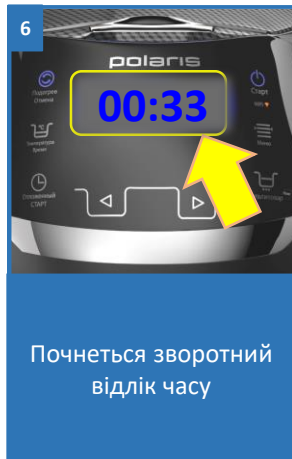
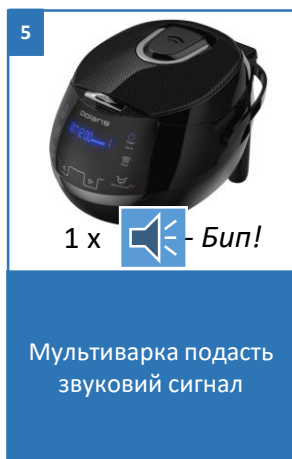

## 5.3. ВИМКНЕННЯ/ УВІМКНЕННЯ АВТОМАТИЧНОГО ПЕРЕХОДУ В РЕЖИМ ПІДІГРІВ

- Ви можете заздалегідь відключити автоматичний перехід у режим ПІДІГРІВ після завершення програми.
- Для цього під час виконання програми торкніться сенсора "СТАРТ".
- Прилад подасть звуковий сигнал та індикатор сенсора "ПІДІГРІВ / СКАСУВАННЯ" згасне.
- Для повторного увімкнення режиму ПІДІГРІВ, знову торкніться сенсора "СТАРТ", світловий індикатор сенсора "ПІДІГРІВ / СКАСУВАННЯ" спалахне знову.
- Прилад не переходить автоматично в режим ПІДІГРІВ у програмах з температурою на останньому етапі приготування нижче 73°C.

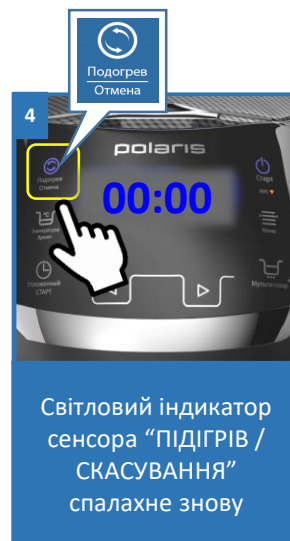
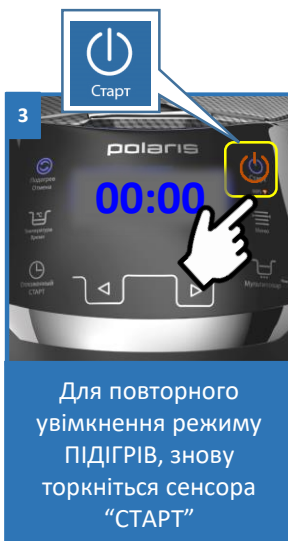
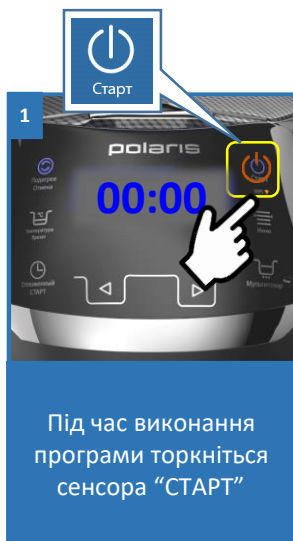



## 5.4. ЗМІНА ТЕМПЕРАТУРИ ТА ЧАСУ ПРИГОТУВАННЯ ПІД ЧАС ВИКОНАННЯ ПРОГРАМИ

Ви можете змінити налаштування часу та температури приготування під час виконання програми "Мій Рецепт Plus".

### Послідовність дій:

- Торкніться та утримуйте протягом 2 секунд один із сенсорів « < » і « > ».
- Таймер на дисплеї почне блимати.
- Змініть час приготування страви торкаючись сенсорів « < » і « > ».
- Змініть температуру торкаючись сенсора "ТЕМПЕРАТУРА".
- Щоб зберегти внесені зміни торкніться та утримуйте сенсор "СТАРТ", або програма перейде в режим виконання з новими параметрами самостійно через 5 секунд після завершення внесення змін.
- При зміні параметрів необхідно враховувати, що підсумковий час приготування, тобто виконаний плюс заново налаштований, не може перевищувати максимальний час роботи, заданий для даної програми.

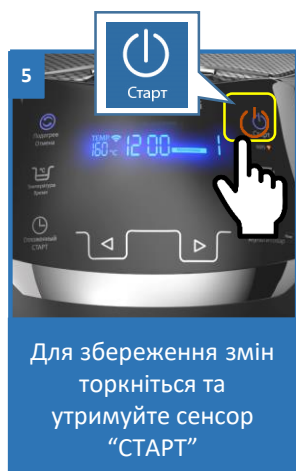
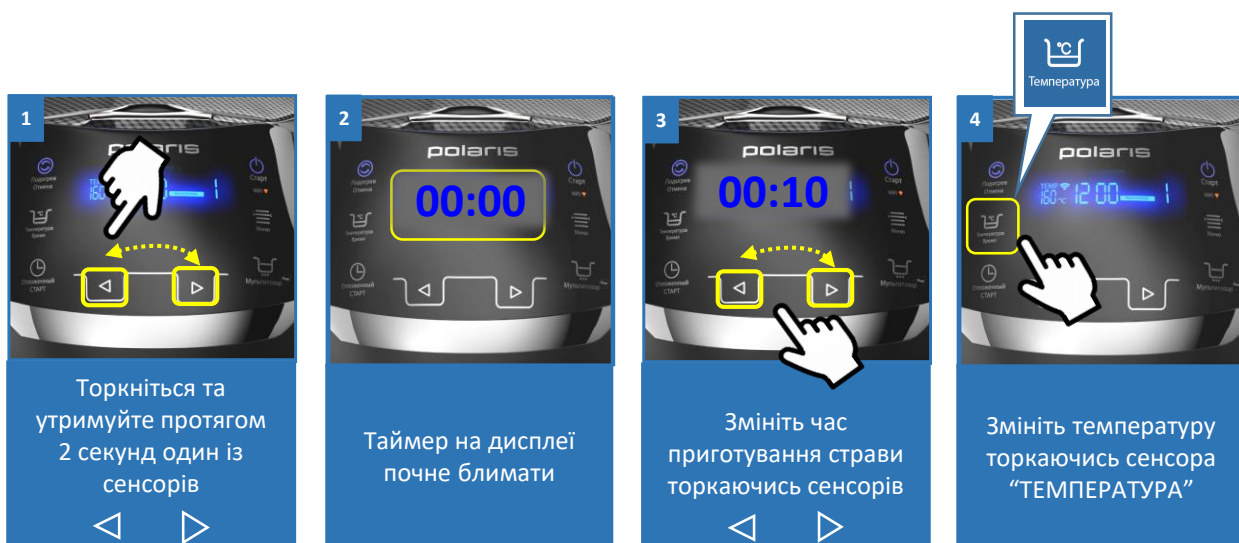

## 5.5. ПЕРЕРИВАННЯ ПРОГРАМИ

За необхідності Ви можете перервати виконання програми у будь-який час за допомогою сенсора «ПІДІГРІВ / СКАСУВАННЯ». Торкніться та утримуйте цей сенсор протягом 2 секунд, прилад подасть звуковий сигнал і перейде в режим очікування.

### Увага!



При відключенні електроживлення прилад запам'ятовує поточні значення часу та температури. При подачі електроживлення виконання програми триває далі.



## 5.6. ПОВЕРНЕННЯ ПРИЛАДУ ДО ЗАВОДСЬКИХ НАЛАШТУВАНЬ

При необхідності повернення до заводських налаштувань і обнулення пам'яті рецептів Мій Рецепт Plus:

- Увімкніть мультиварку в мережу, переконайтеся в тому, що мультиварка знаходиться в режимі очікування (на таймері прочерки, індикатор сенсора «Старт» блимає)
- Одночасно торкніться сенсорів « < » і « > » та утримуйте їх до триразового звукового сигналу (близько 10 секунд).
- Після обнулення всі налаштування скидаються, включаючи пам'ять рецептів Мій Рецепт Plus. Для керування за допомогою додатку потрібно нове підключення (див. п. 4.1).



## 5.7. ПРОГРАМИ ПРИГОТУВАННЯ

### «Мій рецепт Plus»



У цій моделі мультиварки реалізована багатоетапна програма з ручним налаштуванням «Мій Рецепт Plus», котра запускається із режиму очікування однойменним сенсором і дозволяє встановити різну температуру на дев'яти послідовних етапах приготування, а також задати тривалість виконання кожного етапу з сумарним часом роботи до 9 годин 55 хвилин. Індикація етапу приготування розташована в правому верхньому куті дисплея.

Для програми «Мій Рецепт Plus» доступна функція відстроченого старту (див. п.5.2.)

#### 1. Відкрийте кришку приладу, натиснувши на кнопку

- Переконайтеся, що внутрішні і зовнішні частини приладу звільнені від упаковки і не мають забруднень.

#### 2. Покладіть у чашу необхідні інгредієнти згідно з рецептурою

- Дотримуйтеся рекомендованого співвідношення інгредієнтів та послідовності їх додавання у чашу.

#### 3. Встановіть чашу в мультиварку

- Завжди перевіряйте правильність встановлення чаші.

#### 4. Закрийте кришку або ж залиште її відкритою залежно від вимог рецепта



**Увага!** При неправильному положенні кришки результат може не відповідати вимогам.

#### 5. Увімкніть прилад

- Спалахне підсвічування дисплея.
- Прилад знаходиться у режимі очікування.

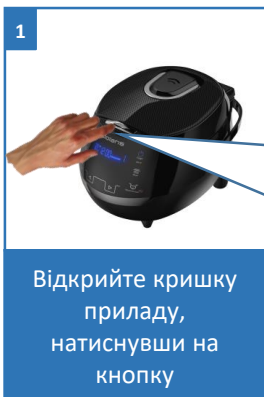

1  
Відкрийте кришку приладу, натиснувши на кнопку

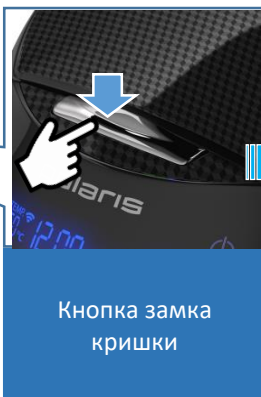

Кнопка замка кришки



Витягніть чашу з мультиварки

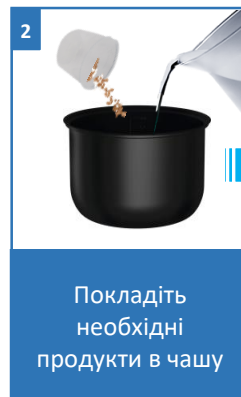

2  
Покладіть необхідні продукти в чашу

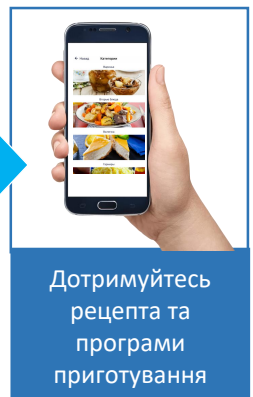

Дотримуйтесь рецепта та програми приготування

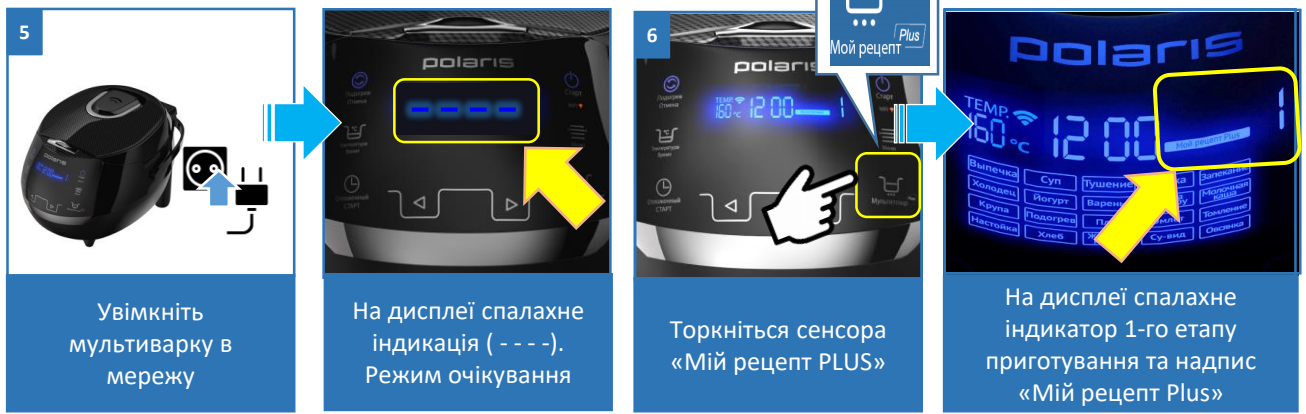

## 6. Торкніться сенсора “Мій рецепт PLUS” і відпустіть сенсор

- На дисплеї загориться індикатор першого етапу приготування «1».
- Напис «Мій рецепт PLUS» на дисплеї буде світитися протягом усього процесу налаштування параметрів приготування.
- Спалахнуть температура і час приготування за замовчуванням 115°C і 20 хвилин відповідно. Індикація температури буде блимати.

## 7. Задайте час приготування страви на першому етапі

- Торканням сенсорів « < » та « > » задайте час приготування страви на першому етапі
- Крок зміни часу:
  - 1 хвилина в діапазоні від 5 до 45 хвилин,
  - 5 хвилин - від 45 хвилин до 1, 5 години,
  - 10 хвилин - від 1,5 до 3 годин,
  - 20 хвилин - від 3 годин до 12 годин.

## 8. Задайте температуру приготування страви на першому етапі

- Торкніться сенсора “ТЕМПЕРАТУРА”.
- Почне блимати індикатор температури приготування разом з індикатором часу. Послідовним торканням даного сенсора встановіть потрібне значення температури.
- Діапазон налаштування температури може варіювати від 35°C до 160°C залежно від рецепту страви.
- Крок зміни температури: 5 °C
- Максимальний час приготування при температурі понад 140 ° C - 2 години

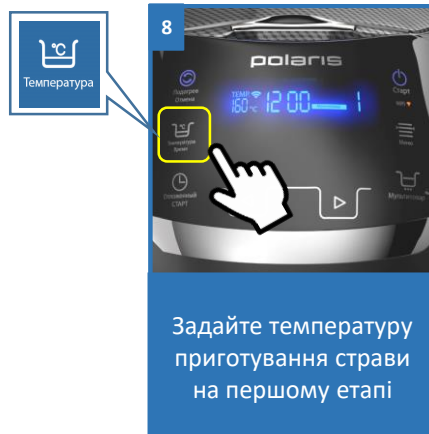
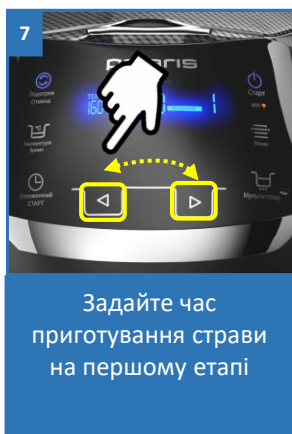

## 9. Перейдіть до програмування наступного етапу

- Торкніться сенсора «Мій рецепт Plus» знову.
- У верхньому правому куті дисплея загориться індикація другого етапу приготування «2».
- На дисплеї з'явиться значення часу і температури приготування за замовчуванням для другого етапу.
- Дотримуючись приведеного вище алгоритму, запрограмуйте необхідну кількість етапів приготування.

## 10. Запустіть програму

- Торкніться та утримуйте сенсор «СТАРТ».
- Прилад подасть звуковий сигнал.
- Розпочнеться виконання запрограмованих етапів, починаючи з 1.
- Зворотний відлік часу приготування буде відображатися поетапно.
- Під час приготування на дисплеї будуть світитися індикатор програми «Мій Рецепт Plus», номер етапу, час і температура приготування, а також індикатори сенсорів «СТАРТ» і «ПІДІГРІВ / СКАСУВАННЯ».

## 11. Закінчення програми

- Після закінчення часу роботи програми пролунає звуковий сигнал.
- Прилад перейде в режим ПІДІГРІВ, якщо його не було скасовано раніше.
- У режимі ПІДІГРІВ на дисплеї відобразиться температура 73°C і розпочнеться прямиий відлік часу, що вказує на те, скільки часу підігрівається страва, індикатор сенсора «ПІДІГРІВ / СКАСУВАННЯ» світиться.

## 12. Вимкніть пристрій



9. Торкніться сенсора «Мій рецепт PLUS». Запрограмуйте етапи приготування.

10. Торкніться та утримуйте сенсор «СТАРТ».

Мультиварка подасть 1 сигнал.

Зворотний відлік часу приготування буде відображатися поетапно.

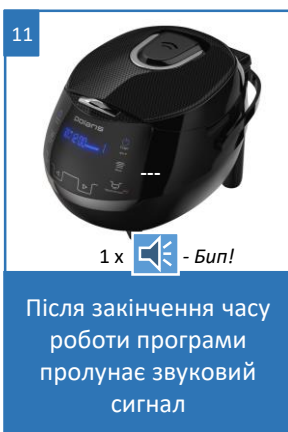

11. Після закінчення часу роботи програми пролунає звуковий сигнал.

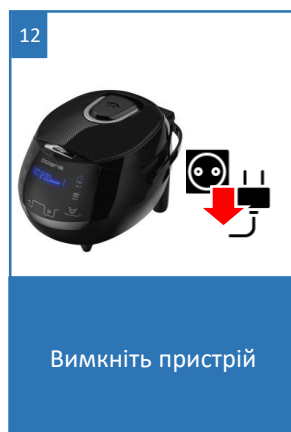

12. Вимкніть пристрій.

Програма «Випічка» служить для випікання коржів, кексів, пирогів, запіканок і приготування інших страв. Під час приготування в цій програмі кришка повинна бути закрита.

Для цієї програми доступна функція відстроченого старту (див. п.5.2.)

### 1. Відкрийте кришку приладу, натиснувши на кнопку

- Переконайтеся, що внутрішні і зовнішні частини приладу звільнені від упаковки і не мають забруднень.
- Переконайтеся, що між чашею та нагрівальною поверхнею немає сторонніх предметів або рідини.

### 2. Вкладіть тісто в чашу та розрівняйте

- Дотримуйтеся рекомендованого співвідношення інгредієнтів та послідовності їх додавання у чашу.
- Можете змастити чашу вершковим маслом або маргарином, щоб випічку було легше виймати.

### 3. Встановіть чашу в мультиварку

- Завжди перевіряйте правильність встановлення чаші.

### 4. Закрийте кришку або ж залиште її відкритою залежно від вимог рецепта



**Увага!** При неправильному положенні кришки результат може не відповідати вимогам.

### 5. Увімкніть прилад

- Спалахне підсвічування дисплея, індикатор сенсора “СТАРТ” почне блимати.

### 6. Оберіть програму «Випічка» торканням сенсора “МЕНЮ”

- Напис «Випічка» на дисплеї і таймер будуть блимати.
- На таймері, що блимає, буде зазначатися час за замовчуванням для цієї програми приготування – 1 година.

### 7. Задайте час приготування відповідно до рецепту страви

- Діапазон часу приготування може варіювати від 1 до 4 годин з кроком 10 хвилин.
- Торканням сенсорів “ < ” та “ > ” задайте час приготування.
- У момент налаштування часу приготування таймер і назва програми на дисплеї блимають.

### 8. Запустіть програму

- Щоб розпочати роботу з новими параметрами, торкніться сенсора “СТАРТ”.
- Пролунає звуковий сигнал.
- На дисплеї загоряться і будуть світитися протягом усього часу приготування назва програми й індикатор сенсора “СТАРТ”.
- Також загориться індикатор сенсора “ПІДІГРІВ / СКАСУВАННЯ”, це значить, що після закінчення роботи програми, прилад автоматично перейде в режим ПІДІГРІВ.
- Мультиварка почне приготування по заданій програмі.
- На дисплеї відобразиться зворотний відлік часу приготування.

## 9. Закінчення програми

- Після закінчення часу роботи програми пролунає звуковий сигнал.
- Мультиварка перейде в режим ПІДГРІВ, якщо його не було скасовано раніше (див. п. 5.3).
- У режимі ПІДГРІВ на дисплеї відобразиться температура 73°C і розпочнеться прямиий відлік часу, що вказує на те, скільки часу підігрівається страва, індикатор сенсора "ПІДГРІВ / СКАСУВАННЯ" світиться.

## 10. Вимкніть пристрій

 <p>1</p> <p>Відкрийте кришку приладу, натиснувши на кнопку</p>	 <p>2</p> <p>Витягніть чашу з мультиварки</p>	 <p>2</p> <p>Викладіть тісто в чашу і розрівняйте, попередньо змастивши її олією</p>	 <p>3</p> <p>Поставте чашу в мультиварку</p>
 <p>4</p> <p>Закрийте кришку</p>	 <p>5</p> <p>Увімкніть мультиварку в мережу</p>	 <p>На дисплеї спалахне індикація ( - - - ). Режим очікування</p>	 <p>6</p> <p>Оберіть програму «Випічка» торканням сенсора "МЕНЮ"</p>
 <p>На дисплеї спалахне час приготування за замовчуванням 1 година</p>	 <p>7</p> <p>Задайте час приготування страви на першому етапі</p>	 <p>8</p> <p>Запустіть програму, торкнувшись сенсора «Старт»</p>	 <p>9</p> <p>Після закінчення роботи мультиварка подасть звуковий сигнал та перейде у «Підігрів»</p>

Програма «Суп» призначена для приготування супів, бульйонів та інших страв. Під час приготування в цій програмі рекомендується залишати **кришку закритою**. Для цієї програми доступна функція відстроченого старту (див. п.5.2.)

**1. Відкрийте кришку приладу, натиснувши на кнопку**

- Переконайтеся, що внутрішні і зовнішні частини приладу звільнені від упаковки і не мають забруднень.
- Переконайтеся, що між чашею та нагрівальною поверхнею немає сторонніх предметів або рідини.

**2. Покладіть у чашу необхідні інгредієнти згідно з рецептурою**

- Дотримуйтеся рекомендованого співвідношення інгредієнтів та послідовності їх додавання у чашу.
- Попереднє обсмажування інгредієнтів здійснюється в програмі «Смаження» згідно рецепту.

**3. Встановіть чашу в мультиварку**

- Завжди перевіряйте правильність встановлення чаші.

**4. Закрийте кришку або ж залиште її відкритою залежно від вимог рецепта**



**Увага!** При неправильному положенні кришки результат може не відповідати вимогам.

**5. Увімкніть прилад**

- Спалахне підсвічування дисплея, індикатор сенсора “СТАРТ” почне блимати.

**6. Оберіть програму «Суп», торкаючись сенсора “МЕНЮ”**

- Напис «Суп» на дисплеї і таймер будуть блимати.
- На таймері, що блимає, буде зазначатися час за замовчуванням для цієї програми приготування – 1 година.

**7. Задайте час приготування відповідно до рецепту страви**

- Діапазон часу приготування може варіювати від 30 хвилин до 8 годин з кроком 30 хвилин.
- Торканням сенсорів “ < ” та “ > ” задайте час приготування
- У момент налаштування часу приготування таймер і назва програми на дисплеї блимають.

**8. Запустіть програму**

- Щоб розпочати роботу з новими параметрами, торкніться сенсора “СТАРТ”.
- Пролунає звуковий сигнал.
- На дисплеї спалахнуть і будуть світитися протягом усього часу приготування назва програми та індикатор сенсора “СТАРТ”.
- Також спалахне індикатор сенсора “ПІДІГРІВ / СКАСУВАННЯ”, це значить, що після закінчення роботи програми прилад автоматично перейде в режим ПІДІГРІВ.
- Мультиварка почне приготування за заданою програмою.
- На дисплеї відобразиться зворотний відлік часу приготування.



## 9. Закінчення програми

- Після закінчення часу роботи програми пролунає звуковий сигнал.
- Мультиварка перейде в режим ПІДГРІВ, якщо його не було скасовано раніше (див. п. 5.3).
- У режимі ПІДГРІВ на дисплеї відобразиться температура 73°C і розпочнеться прямиий відлік часу, що вказує на те, скільки часу підігрівається страва, індикатор сенсора "ПІДГРІВ / СКАСУВАННЯ" світиться.

## 10. Вимкніть пристрій

 <p>1</p>	 <p>2</p>	 <p>3</p>	 <p>4</p>
Відкрийте кришку приладу, натиснувши кнопку	Витягніть чашу з мультиварки	Покладіть продукти в чашу	Поставте чашу в мультиварку
 <p>5</p>	 <p>6</p>	 <p>7</p>	 <p>8</p>
Закрийте кришку	Увімкніть мультиварку в мережу	На дисплеї спалахне індикація (---). Режим очікування	Оберіть програму «Суп» торканням сенсора "МЕНЮ"
 <p>9</p>	 <p>10</p>	 <p>11</p>	 <p>12</p>
На дисплеї спалахне час приготування за замовчуванням 1 година	Задайте час приготування страви на першому етапі	Запустіть програму, торкнувшись сенсора «Старт»	Після закінчення роботи мультиварка подасть звуковий сигнал та перейде у «Підігрів»

## «ТУШКУВАННЯ»

Ця програма призначена для приготування рагу, м'ясних і овочевих страв.

Температура, що підтримується мультиваркою, дає можливість зберігати корисні властивості продуктів.

Під час приготування в цій програмі рекомендується залишати **кришку закритою**.

Для цієї програми доступна функція відстроченого старту (див. п.5.2.)

### 1. Відкрийте кришку приладу, натиснувши на кнопку

- Переконайтеся, що внутрішні і зовнішні частини приладу звільнені від упаковки і не мають забруднень.
- Переконайтеся, що між чашею та нагрівальною поверхнею немає сторонніх предметів або рідини.

### 2. Покладіть у чашу необхідні інгредієнти згідно з рецептурою

- Дотримуйтеся рекомендованого співвідношення інгредієнтів та послідовності їх додавання у чашу.
- Попереднє обсмажування інгредієнтів здійснюється в програмі «Смаження» згідно рецепту.



**Увага!**

Наявність рідини в чаші обов'язкова.

### 3. Встановіть чашу в мультиварку

- Завжди перевіряйте правильність встановлення чаші.

### 4. Закрийте кришку або ж залиште її відкритою залежно від вимог рецепта



**Увага!** При неправильному положенні кришки результат може не відповідати вимогам.

### 5. Увімкніть прилад

- Спалахне підсвічування дисплея, індикатор сенсора “СТАРТ” почне блимати.

### 6. Оберіть програму «Тушкування», торкаючись сенсора “МЕНЮ”

- Напис «Тушкування» на дисплеї і таймер будуть блимати.
- На таймері, що блимає, буде зазначатися час за замовчуванням для цієї програми приготування – 2 години.

### 7. Задайте час приготування відповідно до рецепту страви

- Діапазон часу приготування може варіювати від 30 хвилин до 8 годин з кроком 30 хвилин.
- Торканням сенсорів “< ” та “> ” задайте час приготування
- У момент налаштування часу приготування таймер і назва програми на дисплеї блимають.

### 8. Запустіть програму

- Щоб розпочати роботу з новими параметрами, торкніться сенсора “СТАРТ”.
- Пролунає звуковий сигнал.
- На дисплеї спалахнуть і будуть світитися протягом усього часу приготування назва програми та індикатор сенсора “СТАРТ”.
- Також спалахне індикатор сенсора “ПІДІГРІВ / СКАСУВАННЯ”, це значить, що після закінчення роботи програми прилад автоматично перейде в режим ПІДІГРІВ.
- Мультиварка почне приготування за заданою програмою.
- На дисплеї відобразиться зворотний відлік часу приготування.

## 9. Закінчення програми

- Після закінчення часу роботи програми пролунає звуковий сигнал.
- Мультиварка перейде в режим ПІДГРІВ, якщо його не було скасовано раніше (див. п. 5.3).
- У режимі ПІДГРІВ на дисплеї відобразиться температура 73°C і розпочнеться прямий відлік часу, що вказує на те, скільки часу підігрівається страва, індикатор сенсора "ПІДГРІВ / СКАСУВАННЯ" світиться.

## 10. Вимкніть пристрій

 <p>1</p> <p>Відкрийте кришку приладу, натиснувши кнопку</p>	 <p>2</p> <p>Витягніть чашу з мультиварки</p>	 <p>2</p> <p>Покладіть продукти в чашу. Наявність рідини обов'язкова!</p>	 <p>3</p> <p>Поставте чашу в мультиварку</p>
 <p>4</p> <p>Закрийте кришку</p>	 <p>5</p> <p>Увімкніть мультиварку в мережу</p>	 <p>6</p> <p>На дисплеї спалахне індикація ( - - - ). Режим очікування</p>	 <p>6</p> <p>Оберіть програму «Тушкування» торканням сенсора "МЕНЮ"</p>
 <p>7</p> <p>На дисплеї спалахне час приготування за замовчуванням 2 години</p>	 <p>7</p> <p>Задайте час приготування страви на першому етапі</p>	 <p>8</p> <p>Запустіть програму, торкнувшись сенсора «Старт»</p>	 <p>9</p> <p>Після закінчення роботи мультиварка подасть звуковий сигнал та перейде у «Підігрів»</p> <p>1 x  - Біп!</p>

## «СМАЖЕННЯ»

Програма «Смаження» служить для обсмажування продуктів. В залежності від рецепту та продуктів, що використовуються, можна вибрати необхідні режими часу та температури. Під час приготування в цій програмі рекомендується залишати **кришку відкритою**. Продукти для смаження завантажують у вже розігріту чашу, після звукового сигналу, який свідчить про те, що чаша нагрілася і початку зворотного відліку.

Для цієї програми доступна функція відстроченого старту (див. п.5.2.)

### 1. Відкрийте кришку приладу, натиснувши на кнопку

- Переконайтеся, що внутрішні і зовнішні частини приладу звільнені від упаковки і не мають забруднень.
- Переконайтеся, що між чашею та нагрівальною поверхнею немає сторонніх предметів або рідини.

### 2. Налийте в чашу невелику кількість олії, необхідну для смаження

### 3. Встановіть чашу в мультиварку

- Завжди перевіряйте правильність встановлення чаші.

### 5. Увімкніть прилад

- Спалахне підсвічування дисплея, індикатор сенсора “СТАРТ” почне блимати.

### 6. Оберіть програму «Смаження», торкаючись сенсора “МЕНЮ”

- Напис «Смаження» на дисплеї і таймер будуть блимати.
- На таймері, що блимає, буде зазначатися час за замовчуванням для цієї програми приготування – 5 хвилин.
- Відобразиться температура приготування за замовчуванням - 160°C.

### 7. Задайте час приготування відповідно до рецепту страви

- Діапазон часу приготування може варіювати від 1 хвилини до 1 години з кроком 1 хвилина.
- Торканням сенсорів “ < ” та “ > ” задайте час приготування
- У момент налаштування часу приготування таймер і назва програми на дисплеї блимають.

### 8. Задайте температуру приготування відповідно до рецепту страви

- Діапазон температури може варіювати від 100°C до 160°C з кроком 10°C, відповідно до рецепту страви, що готується.
- Торкніться сенсора “ТЕМПЕРАТУРА”, значення температури на дисплеї почне блимати.
- Торкаючись цього сенсора, задайте температуру приготування.
- Під час встановлення температури приготування значення температури і назва час проходження програми на дисплеї блимають.

### 9. Запустіть програму

- Щоб розпочати роботу з новими параметрами, торкніться сенсора “СТАРТ”.
- Прилад подасть звуковий сигнал.
- На дисплеї спалахнуть і будуть світитися протягом усього часу приготування назва програми та індикатор сенсора “СТАРТ”.
- Також спалахне індикатор сенсора “ПІДІГРІВ / СКАСУВАННЯ”, це значить, що після закінчення роботи програми прилад автоматично перейде в режим ПІДІГРІВ.
- Мультиварка почне приготування за заданою програмою.

### 10. Покладіть усі інгредієнти в чашу після її розігрівання

- Мультиварка подасть звуковий сигнал, після досягнення робочої температури.
- На дисплеї відобразиться зворотний відлік часу приготування.

- У процесі смаження необхідно контролювати готовність страви і помішувати її, щоб уникнути пригорання. Якщо страва готова раніше, ніж закінчився заданий час – вимкніть програму вручну, утримуючи протягом 2-х секунд сенсор “ПІДІГРІВ/СКАСУВАННЯ”.
- НЕ закривайте кришку.



**Увага!**

При неправильному положенні кришки результат може не відповідати вимогам.

**11. Закінчення програми**

- Після закінчення часу роботи програми пролунає звуковий сигнал.
- Мультиварка перейде в режим ПІДІГРІВ, якщо його не було скасовано раніше (див. п. 5.3).
- У режимі ПІДІГРІВ на дисплеї відобразиться температура 73°C і розпочнеться прямий відлік часу, що вказує на те, скільки часу підігрівається страва, індикатор сенсора “ПІДІГРІВ / СКАСУВАННЯ” світиться.

**12. Вимкніть пристрій**

<p>1</p>	<p>2</p>	<p>2</p>	<p>3</p>
<p>Відкрийте кришку приладу, натиснувши на кнопку</p>	<p>Витягніть чашу з мультиварки</p>	<p>Налейте в чашу невелику кількість олії</p>	<p>Поставте чашу в мультиварку</p>
<p>4</p>		<p>5</p>	
<p>Увімкніть мультиварку в мережу</p>	<p>На дисплеї спалахне індикація (---). Режим очікування</p>	<p>Оберіть програму «Смаження» торканням сенсора “МЕНЮ”</p>	<p>На дисплеї спалахне час приготування за замовчуванням 50 хвилин</p>
<p>6</p>	<p>7</p>	<p>8</p>	<p>9</p>
<p>Задайте час приготування</p>	<p>Задайте температуру приготування</p>	<p>Запустіть програму</p>	<p>Покладіть усі інгредієнти в чашу після її розігрівання</p>

## «ЗАПІКАННЯ»

Програма «Запікання» служить для запікання овочів, м'яса, риби, приготування складних багатокомпонентних запіканок та інших страв.

Під час приготування в цій програмі рекомендується залишати **кришку закритою**. Для цієї програми доступна функція відстроченого старту (див. п.5.2.)

### 1. Відкрийте кришку приладу, натиснувши на кнопку

- Переконайтеся, що внутрішні і зовнішні частини приладу звільнені від упаковки і не мають забруднень.
- Переконайтеся, що між чашею та нагрівальною поверхнею немає сторонніх предметів або рідини.

### 2. Покладіть у чашу необхідні інгредієнти згідно з рецептурою. Установіть чашу в мультиварку

- Дотримуйтеся рекомендованого співвідношення інгредієнтів та послідовності їх додавання у чашу.

### 3. Встановіть чашу в мультиварку

- Завжди перевіряйте правильність встановлення чаші.

### 4. Закрийте кришку

**Увага!**



При неправильному положенні кришки результат може не відповідати вимогам.

### 5. Увімкніть прилад

- Спалахне підсвічування дисплея, індикатор сенсора “СТАРТ” почне блимати.

### 6. Оберіть програму «Запікання», торкаючись сенсора “МЕНЮ”

- Напис «Запікання» на дисплеї і таймер будуть блимати.
- На таймері, що блимає, буде зазначатися час за замовчуванням для цієї програми приготування – 30 хвилин.

### 7. Задайте час приготування відповідно до рецепту страви

- Діапазон часу приготування може варіювати від 10 хвилин до 2 годин 30 хвилин з кроком 5 хвилин.
- Торканням сенсорів “ < ” та “ > ” задайте час приготування
- У момент налаштування часу приготування таймер і назва програми на дисплеї блимають.

### 8. Запустіть програму

- Щоб розпочати роботу з новими параметрами, торкніться сенсора “СТАРТ”.
- Прилад подасть звуковий сигнал.
- На дисплеї спалахнуть і будуть світитися протягом усього часу приготування назва програми та індикатор сенсора “СТАРТ”.
- Також спалахне індикатор сенсора “ПІДІГРІВ / СКАСУВАННЯ”, це значить, що після закінчення роботи програми прилад автоматично перейде в режим ПІДІГРІВ.
- Мультиварка почне приготування за заданою програмою.
- На дисплеї відобразиться зворотний відлік часу приготування.

## 9. Закінчення програми

- Після закінчення часу роботи програми пролунає звуковий сигнал.
- Мультиварка перейде в режим ПІДІГРІВ, якщо його не було скасовано раніше (див. п. 5.3).
- У режимі ПІДІГРІВ на дисплеї відобразиться температура 73°C і розпочнеться прямий відлік часу, що вказує на те, скільки часу підігрівається страва, індикатор сенсора "ПІДІГРІВ / СКАСУВАННЯ" світиться.

## 10. Вимкніть пристрій

1 Відкрийте кришку приладу, натиснувши на кнопку

2 Витягніть чашу з мультиварки

3 Покладіть продукти в чашу

4 Поставте чашу в мультиварку

5 Закрийте кришку та увімкніть мультиварку в мережу

6 На дисплеї спалахне індикація (----). Режим очікування

7 Оберіть програму «Запікання» торканням сенсора "МЕНЮ"

8 Задайте час приготування

9 Запустіть програму, торкнувшись сенсора «Старт»

1 x - Бип!

Підігрів

## «ХОЛОДЕЦЬ»

Програма призначена для приготування холодцю.

Під час приготування в даній програмі рекомендується залишати кришку закритою.

Для цієї програми доступна функція відстроченого старту (див. п.5.2.)

### 1. Відкрийте кришку приладу, натиснувши на кнопку

- Переконайтеся, що внутрішні і зовнішні частини приладу звільнені від упаковки і не мають забруднень.
- Витягніть чашу з приладу.
- Переконайтеся, що між чашею та нагрівальною поверхнею немає сторонніх предметів або рідини.

### 2. Покладіть у чашу необхідні інгредієнти згідно з рецептурою

- Дотримуйтеся рекомендованого співвідношення інгредієнтів та послідовності їх додавання у чашу.

### 3. Встановіть чашу в мультиварку



**Увага!**

Завжди перевіряйте правильність встановлення чаші.

### 4. Закрийте кришку



**Увага!**

При неправильному положенні кришки результат може не відповідати вимогам.

### 5. Увімкніть прилад

- Спалахне підсвічування дисплея, індикатор сенсора “СТАРТ” почне блимати
- Прилад перебуває в режимі очікування

### 6. Оберіть програму «Холодець», торкаючись сенсора “МЕНЮ”

- На дисплеї спалахне та буде блимати напис «Холодець».
- На таймері, що блимає, буде зазначатися час за замовчуванням для цієї програми приготування – 6 годин.
- Також спалахне індикатор роботи програми.

### 7. Задайте час приготування відповідно до рецепту страви

- Діапазон часу приготування може варіювати від 30 хвилин до 8 годин.
- Крок зміни часу - 1 година.
- Торканням сенсорів “<” та “>” задайте час приготування
- У момент налаштування часу приготування таймер і назва програми на дисплеї блимають.

### 8. Запустіть програму

- Щоб розпочати роботу з новими параметрами, торкніться сенсора “СТАРТ”.
- Прилад подасть звуковий сигнал.
- На дисплеї спалахнуть і будуть світитися протягом усього часу приготування назва програми та індикатор сенсора “СТАРТ”.
- Також спалахне індикатор сенсора “ПІДІГРІВ / СКАСУВАННЯ”, це значить, що після закінчення роботи програми прилад автоматично перейде в режим ПІДІГРІВ.
- Мультиварка почне приготування за заданою програмою.
- На дисплеї відобразиться зворотний відлік часу приготування.



## 9. Закінчення програми

- Після закінчення часу роботи програми пролунає звуковий сигнал.
- Мультиварка перейде в режим ПІДІГРІВ, якщо його не було скасовано раніше (див. п. 5.3).
- У режимі ПІДІГРІВ на дисплеї відобразиться температура 73°C і розпочнеться прямий відлік часу, що вказує на те, скільки часу підігрівається страва, індикатор сенсора «ПІДІГРІВ / СКАСУВАННЯ» світиться.

## 10. Вимкніть пристрій

 <p>1</p>	 <p>2</p>	 <p>3</p>	 <p>4</p>
<p>Відкрийте кришку приладу, натиснувши на кнопку</p>	<p>Витягніть чашу з мультиварки</p>	<p>Покладіть інгредієнти в чашу відповідно до рецепта</p>	<p>Поставте чашу в мультиварку</p>
 <p>5</p>	 <p>6</p>	 <p>7</p>	 <p>8</p>
<p>Закрийте кришку та увімкніть мультиварку в мережу</p>	<p>Увімкніть прилад. На дисплеї спалахне індикація (---).</p>	<p>Оберіть програму «Холодець» торканням сенсора «МЕНЮ»</p>	<p>Задайте час приготування</p>
 <p>9</p>	 <p>10</p>	 <p>11</p>	
<p>Запустіть програму, торкнувшись сенсора «Старт»</p>	<p>Після закінчення роботи мультиварка подасть звуковий сигнал та перейде у «Підігрів»</p>	<p>Вимкніть прилад з мережі, залиште охолоджуватись</p>	

Мультиварка є повноцінним замінником пристроїв для приготування йогурту. В програмі “Йогурт” підтримується постійна температура (+38 - +40°C), необхідна для росту біфідобактерій та отримання в результаті прекрасного йогурту із закваски та молока.

Під час приготування в цій програмі рекомендується залишати **кришку закритою**. Для цієї програми доступна функція відстроченого старту (див. п.5.2.)

## 1. Відкрийте кришку приладу, натиснувши на кнопку

- Переконайтеся, що внутрішні і зовнішні частини приладу звільнені від упаковки і не мають забруднень.
- Переконайтеся, що між чашею та нагрівальною поверхнею немає сторонніх предметів або рідини.

## 2. Покладіть необхідні інгредієнти згідно з рецептурою в стаканчики для приготування йогурта (входять у комплект), поставте їх в чашу.

- Дотримуйтеся рекомендованого співвідношення інгредієнтів та послідовності їх додавання у чашу.

## 3. Встановіть чашу в мультиварку



### Увага!

Завжди перевіряйте правильність встановлення чаші.

## 4. Закрийте кришку



### Увага!

При неправильному положенні кришки результат може не відповідати вимогам.

## 5. Увімкніть прилад

- Спалахне підсвічування дисплея, індикатор сенсора “СТАРТ” почне блимати.
- Прилад перебуває в режимі очікування.

## 6. Оберіть програму «Йогурт», торкаючись сенсора “МЕНЮ”

- Напис «Йогурт» на дисплеї і таймер будуть блимати.
- На таймері, що блимає, буде зазначатися час за замовчуванням для цієї програми приготування – 8 годин.

## 7. Задайте час приготування відповідно до рецепту страви

- Діапазон часу приготування може варіювати від 4 до 12 годин з кроком 30 хвилин.
- Торканням сенсорів “< ” та “> ” задайте час приготування
- У момент налаштування часу приготування таймер і назва програми на дисплеї блимають.

## 8. Запустіть програму

- Щоб розпочати роботу з новими параметрами, торкніться сенсора “СТАРТ”.
- Прилад подасть звуковий сигнал.
- На дисплеї спалахнуть і будуть світитися протягом усього часу приготування назва програми та індикатор сенсора “СТАРТ”.
- Індикатор сенсора “ПІДІГРІВ / СКАСУВАННЯ” не світиться.
- На дисплеї відобразиться зворотний відлік часу приготування.

## 9. Закінчення програми

- Після закінчення часу роботи програми пролунає звуковий сигнал.
- Після закінчення програми «Йогурт» прилад НЕ переходить в автоматичний режим ПІДІГРІВ.

## 10. Вимкніть пристрій

 <p>1</p>	 <p>2</p>	 <p>3</p>	 <p>4</p>
<p>Відкрийте кришку приладу, натиснувши кнопку</p>	<p>Витягніть чашу з мультиварки</p>	<p>Покладіть інгредієнти в чашу відповідно до рецепта</p>	<p>Поставте чашу в мультиварку</p>
 <p>5</p>	 <p>6</p>	 <p>7</p>	 <p>8</p>
<p>Закрийте кришку та увімкніть мультиварку в мережу</p>	<p>Увімкніть прилад. На дисплеї спалахне індикація (---).</p>	<p>Оберіть програму «Йогурт» торканням сенсора «МЕНЮ»</p>	<p>Задайте час приготування</p>
 <p>9</p>	 <p>10</p>	 <p>11</p>	 <p>12</p>
<p>Запустіть програму, торкнувшись сенсора «Старт»</p>	<p>Після закінчення роботи мультиварка подасть звуковий сигнал</p>	<p>Вимкніть прилад з мережі, залиште охолоджуватись</p>	

Програма призначена для приготування варення. Під час приготування у цій програмі рекомендується залишати **кришку відкритою** та періодично помішувати продукт, оскільки можливе утворення піни.

Для цієї програми доступна функція відстроченого старту (див. п.5.2.)

### 1. Відкрийте кришку приладу, натиснувши на кнопку

- Переконайтеся, що внутрішні і зовнішні частини приладу звільнені від упаковки і не мають забруднень.
- Переконайтеся, що між чашею та нагрівальною поверхнею немає сторонніх предметів або рідини.

### 2. Покладіть необхідні інгредієнти згідно з рецептурою в чашу

- Дотримуйтеся рекомендованого співвідношення інгредієнтів та послідовності їх додавання у чашу.



#### Увага!

Наявність рідини в чаші обов'язкова.

### 3. Встановіть чашу в мультиварку



#### Увага!

Завжди перевіряйте правильність встановлення чаші.

### 4. НЕ закривайте кришку

#### Увага!



При неправильному положенні кришки результат може не відповідати вимогам.

### 5. Увімкніть прилад

- Спалахне підсвічування дисплея, індикатор сенсора “СТАРТ” почне блимати.

### 6. Оберіть програму «Варення», торкаючись сенсора “МЕНЮ”

- Напис «Варення» на дисплеї і таймер будуть блимати.
- На таймері, що блимає, буде зазначатися час за замовчуванням для цієї програми приготування – 1 година.

### 7. Задайте час приготування відповідно до рецепту страви

- Діапазон часу приготування може варіювати від 30 хвилин до 4 годин з кроком 10 хвилин.
- Торканням сенсорів “ < ” та “ > ” задайте час приготування
- У момент налаштування часу приготування таймер і назва програми на дисплеї блимають.

### 8. Запустіть програму

- Щоб розпочати роботу з новими параметрами, торкніться сенсора “СТАРТ”.
- Прилад подасть звуковий сигнал.
- На дисплеї спалахнуть і будуть світитися протягом усього часу приготування назва програми та індикатор сенсора “СТАРТ”.
- Також спалахне індикатор сенсора “ПІДІГРІВ / СКАСУВАННЯ”, це значить, що після закінчення роботи програми прилад автоматично перейде в режим ПІДІГРІВ.
- Мультиварка почне приготування за заданою програмою.
- На дисплеї відобразиться зворотний відлік часу приготування.

## 9. Закінчення програми

- Після закінчення часу роботи програми пролунає звуковий сигнал.
- Мультиварка перейде в режим ПІДІГРІВ, якщо його не було скасовано раніше (див. п. 5.3).
- У режимі ПІДІГРІВ на дисплеї відобразиться температура 73°C і розпочнеться прямий відлік часу, що вказує на те, скільки часу підігрівається страва, індикатор сенсора «ПІДІГРІВ / СКАСУВАННЯ» світиться.

## 10. Вимкніть пристрій

 <p>1</p>	 <p>2</p>	 <p>3</p>	 <p>4</p>
<p>Відкрийте кришку приладу, натиснувши на кнопку</p>	<p>Витягніть чашу з мультиварки</p>	<p>Покладіть інгредієнти в чашу відповідно до рецепта</p>	<p>Поставте чашу в мультиварку</p>
 <p>5</p>	 <p>6</p>	 <p>7</p>	 <p>8</p>
<p>НЕ закривайте кришку, увімкніть мультиварку в мережу</p>	<p>Увімкніть прилад. На дисплеї спалахне індикація (---).</p>	<p>Оберіть програму «Варення» торканням сенсора «МЕНЮ»</p>	<p>Задайте час приготування</p>
 <p>9</p>	 <p>10</p>	 <p>11</p>	 <p>12</p>
<p>Запустіть програму, торкнувшись сенсора «Старт»</p>	<p>Після закінчення роботи мультиварка подасть звуковий сигнал та перейде у «Підігрів»</p>	<p>Вимкніть прилад з мережі, залиште охолоджуватись</p>	

## «ВАРІННЯ НА ПАРІ»

Мультиварка PMC 0526IQ Home може замінити традиційну пароварку на Вашій кухні. Програма “Варіння на парі” дозволяє готувати страви на парі, завдяки чому зберігаються вітаміни та користі властивості продуктів. Спеціальний контейнер-пароварка пару входить у комплектацію приладу.

Під час приготування в цій програмі рекомендується залишати **кришку закритою**.

Для цієї програми доступна функція відстроченого старту (див. п.5.2.)

### 1. Відкрийте кришку приладу, натиснувши на кнопку

- Переконайтеся, що внутрішні і зовнішні частини приладу звільнені від упаковки і не мають забруднень.
- Переконайтеся, що між чашею та нагрівальною поверхнею немає сторонніх предметів або рідини.

### 2. Налийте воду в чашу. Покладіть усі необхідні інгредієнти в контейнер-пароварку, згідно з рецептурою, поставте контейнер в чашу

- Дотримуйтеся рекомендованого співвідношення інгредієнтів та послідовності їх додавання у чашу.



#### Увага!

Наявність води в чаші обов'язкова.

### 3. Встановіть чашу в мультиварку

### 4. Закрийте кришку



#### Увага!

При неправильному положенні кришки результат може не відповідати вимогам.

### 5. Увімкніть прилад

- Спалахне підсвічування дисплея, індикатор сенсора “СТАРТ” почне блимати.

### 6. Оберіть програму «Варіння на парі», торкаючись сенсора “МЕНЮ”

- Напис «Варіння на парі» на дисплеї і таймер будуть блимати.
- На таймері, що блимає, буде зазначатися час за замовчуванням для цієї програми приготування – 5 хвилин.

### 7. Задайте час приготування відповідно до рецепту страви

- Діапазон часу приготування може варіювати від 5 хвилин до 1 години з кроком 1 хвилина.
- Торканням сенсорів “< ” та “> ” задайте час приготування
- У момент налаштування часу приготування таймер і назва програми на дисплеї блимають.

### 8. Запустіть програму

- Щоб розпочати роботу з новими параметрами, торкніться сенсора “СТАРТ”.
- Прилад подасть звуковий сигнал.
- На дисплеї спалахнуть і будуть світитися протягом усього часу приготування назва програми та індикатор сенсора “СТАРТ”.
- Також спалахне індикатор сенсора “ПІДІГРІВ / СКАСУВАННЯ”, це значить, що після закінчення роботи програми прилад автоматично перейде в режим ПІДІГРІВ.
- Мультиварка почне приготування за заданою програмою.
- Зворотний відлік часу почнеться після досягнення робочої температури 100°C.

## 9. Закінчення програми

- Після закінчення часу роботи програми пролунає звуковий сигнал.
- Мультиварка перейде в режим ПІДІГРІВ, якщо його не було скасовано раніше (див. п. 5.3).
- У режимі ПІДІГРІВ на дисплеї відобразиться температура 73°C і розпочнеться прямиий відлік часу, що вказує на те, скільки часу підігрівається страва, індикатор сенсора "ПІДІГРІВ / СКАСУВАННЯ" світиться.

## 10. Вимкніть пристрій

 <p>1</p> <p>Відкрийте кришку приладу, натиснувши на кнопку</p>	 <p>2</p> <p>Налийте воду в чашу</p>	 <p>3</p> <p>Покладіть інгредієнти в контейнер-пароварку</p>	 <p>3</p> <p>Поставте чашу в мультиварку</p>
 <p>4</p> <p>Закрийте кришку та увімкніть мультиварку</p>	 <p>5</p> <p>Увімкніть прилад. На дисплеї спалахне індикація (---).</p>	 <p>6</p> <p>Оберіть програму «Варіння на парі» торканням сенсора «МЕНЮ»</p>	 <p>7</p> <p>Задайте час приготування</p>
 <p>8</p> <p>Запустіть програму, торкнувшись сенсора «Старт»</p>	 <p>9</p> <p>Після закінчення роботи мультиварка подасть звуковий сигнал та перейде у «Підігрів»</p>	 <p>10</p> <p>Вимкніть прилад з мережі, залиште охолоджуватись</p>	

## «МОЛОЧНА КАША»

Програма призначена для приготування молочних супів і каш.

Під час приготування в цій програмі рекомендується залишати **кришку закритою**.

Для цієї програми доступна функція відстроченого старту (див. п.5.2.)

### 1. Відкрийте кришку приладу, натиснувши на кнопку

- Переконайтеся, що внутрішні і зовнішні частини приладу звільнені від упаковки і не мають забруднень.
- Переконайтеся, що між чашею та нагрівальною поверхнею немає сторонніх предметів або рідини.

### 2. Покладіть у чашу необхідні інгредієнти згідно з рецептурою

- Дотримуйтеся рекомендованого співвідношення інгредієнтів та послідовності їх додавання у чашу.

### 3. Встановіть чашу в мультиварку



**Увага!**

Завжди перевіряйте правильність встановлення чаші.

### 4. Закрийте кришку



**Увага!**

При неправильному положенні кришки результат може не відповідати вимогам.

### 5. Увімкніть прилад

- Спалахне підсвічування дисплея, індикатор сенсора “СТАРТ” почне блимати.

### 6. Оберіть програму «Молочна каша», торкаючись сенсора “МЕНЮ”

- Напис «Молочна каша» на дисплеї і таймер будуть блимати.
- На таймері, що блимає, буде зазначатися час за замовчуванням для цієї програми приготування – 1 година.

### 7. Задайте час приготування відповідно до рецепту страви

- Діапазон часу приготування може варіювати від 10 хвилин до 1 години з кроком 5 хвилин.
- Торканням сенсорів “ < ” та “ > ” задайте час приготування
- У момент налаштування часу приготування таймер і назва програми на дисплеї блимають.
- У разі використання охолодженого молока необхідно збільшити рекомендований рецептом час.

### 8. Запустіть програму

- Щоб розпочати роботу з новими параметрами, торкніться сенсора “СТАРТ”.
- Прилад подасть звуковий сигнал.
- На дисплеї спалахнуть і будуть світитися протягом усього часу приготування назва програми та індикатор сенсора “СТАРТ”.
- Також спалахне індикатор сенсора “ПІДІГРІВ / СКАСУВАННЯ”, це значить, що після закінчення роботи програми прилад автоматично перейде в режим ПІДІГРІВ.
- Мультиварка почне приготування за заданою програмою.
- На дисплеї відобразиться зворотний відлік часу приготування.



## 9. Закінчення програми

- Після закінчення часу роботи програми пролунає звуковий сигнал.
- Мультиварка перейде в режим ПІДІГРІВ, якщо його не було скасовано раніше (див. п.5.3.)
- У режимі ПІДІГРІВ на дисплеї відобразиться температура 73°C і розпочнеться прямий відлік часу, що вказує на те, скільки часу підігрівається страва, індикатор сенсора «ПІДІГРІВ / СКАСУВАННЯ» світиться.



*Порада: Якщо після закінчення приготування густина каші для Вас недостатня – просто запустіть програму повторно на 10 хвилин, каша загусне.*

- Для програми «Молочна каша» не рекомендується залишати страву в режимі ПІДІГРІВ більш, ніж на 15-20 хвилин після закінчення роботи основної програми.

## 10. Вимкніть пристрій

<p>1</p>  <p>Відкрийте кришку приладу, натиснувши на кнопку</p>	<p>2</p>  <p>Витягніть чашу з мультиварки</p>	<p>2</p>  <p>Покладіть інгредієнти в чашу відповідно до рецепта</p>	<p>3</p>  <p>Поставте чашу в мультиварку</p>
<p>4</p>  <p>Закрийте кришку та увімкніть мультиварку в мережу</p>	<p>5</p>  <p>Увімкніть прилад. На дисплеї спалахне індикація (----).</p>	<p>6</p>  <p>Оберіть програму «Молочна каша» торканням сенсора «МЕНЮ»</p>	<p>7</p>  <p>Задайте час приготування</p>
<p>8</p>  <p>Запустіть програму, торкнувшись сенсора «Старт»</p>	<p>9</p>  <p>1 x  - Бип!</p> <p>Після закінчення роботи мультиварка подасть звуковий сигнал та перейде у «Підігрів»</p>	<p>10</p>  <p>Вимкніть прилад з мережі, залиште охолоджуватись</p>	

## «КРУПА»

Програма призначена для приготування корисних гарнірів із круп. Оптимальні температурні параметри та рівномірне нагрівання чаші дає можливість приготувати чудові розсипчасті гарніри.

Під час приготування в цій програмі рекомендується залишати **кришку закритою**. Для цієї програми доступна функція відстроченого старту (див. п.5.2.)

### 1. Відкрийте кришку приладу, натиснувши на кнопку

- Переконайтеся, що внутрішні і зовнішні частини приладу звільнені від упаковки і не мають забруднень.
- Переконайтеся, що між чашею та нагрівальною поверхнею немає сторонніх предметів або рідини.

### 2. Покладіть у чашу необхідні інгредієнти згідно з рецептурою

- Дотримуйтеся рекомендованого співвідношення інгредієнтів та послідовності їх додавання у чашу.

### 3. Встановіть чашу в мультиварку



**Увага!**

Завжди перевіряйте правильність встановлення чаші.

### 4. Закрийте кришку



**Увага!**

При неправильному положенні кришки результат може не відповідати вимогам.

### 5. Увімкніть прилад

- Спалахне підсвічування дисплея, індикатор сенсора “СТАРТ” почне блимати.

### 6. Оберіть програму «Крупа», торкаючись сенсора “МЕНЮ”

- Напис «Крупа» на дисплеї і таймер будуть блимати.
- На таймері, що блимає, буде зазначатися час за замовчуванням для цієї програми приготування – 40 хвилин.

### 7. Задайте час приготування відповідно до рецепту страви

- Діапазон часу приготування може варіювати від 20 хвилин до 2 годин з кроком 5 хвилин.
- Торканням сенсорів “ < ” та “ > ” задайте час приготування
- У момент налаштування часу приготування таймер і назва програми на дисплеї блимають.

### 8. Запустіть програму

- Щоб розпочати роботу з новими параметрами, торкніться сенсора “СТАРТ”.
- Прилад подасть звуковий сигнал.
- На дисплеї спалахнуть і будуть світитися протягом усього часу приготування назва програми та індикатор сенсора “СТАРТ”.
- Також спалахне індикатор сенсора “ПІДІГРІВ / СКАСУВАННЯ”, це значить, що після закінчення роботи програми прилад автоматично перейде в режим ПІДІГРІВ.
- Мультиварка почне приготування за заданою програмою.
- На дисплеї відобразиться зворотний відлік часу приготування.

## 9. Закінчення програми

- Після закінчення часу роботи програми пролунає звуковий сигнал.
- Мультиварка перейде в режим ПІДІГРІВ, якщо його не було скасовано раніше (див. п. 5.3).
- У режимі ПІДІГРІВ на дисплеї відобразиться температура 73°C і розпочнеться прямиий відлік часу, що вказує на те, скільки часу підігрівається страва, індикатор сенсора «ПІДІГРІВ / СКАСУВАННЯ» світиться.



- Для програми «Крупа» не рекомендується залишати страву в режимі ПІДІГРІВ більш, ніж на 15-20 хвилин після закінчення роботи основної програми.

## 10. Вимкніть пристрій

<p>1</p>  <p>Відкрийте кришку приладу, натиснувши на кнопку</p>	<p>2</p>  <p>Витягніть чашу з мультиварки</p>	<p>2</p>  <p>Покладіть інгредієнти в чашу відповідно до рецепта</p>	<p>3</p>  <p>Поставте чашу в мультиварку</p>
<p>4</p>  <p>Закрийте кришку та увімкніть мультиварку в мережу</p>	<p>5</p>  <p>Увімкніть прилад. На дисплеї спалахне індикація (---).</p>	<p>6</p>  <p>Оберіть програму «Крупа» торканням сенсора «МЕНЮ»</p>	<p>7</p>  <p>Задайте час приготування</p>
<p>8</p>  <p>Запустіть програму, торкнувшись сенсора «Старт»</p>	<p>9</p>  <p>Після закінчення роботи мультиварка подасть звуковий сигнал та перейде у «Підігрів»</p>	<p>10</p>  <p>Вимкніть прилад з мережі, залиште охолоджуватись</p>	

## «ПІДГРІВ»

Програма призначена для підігрівання вже готових страв.

Під час приготування в цій програмі рекомендується залишати **кришку закритою**.

Для цієї програми доступна функція відстроченого старту (див. п.5.2.)

### 1. Відкрийте кришку приладу, натиснувши на кнопку

- Переконайтеся, що внутрішні і зовнішні частини приладу звільнені від упаковки і не мають забруднень.
- Переконайтеся, що між чашею та нагрівальною поверхнею немає сторонніх предметів або рідини.

### 2. Покладіть готову страву, яку Ви хочете підігріти, в чашу.

- Дотримуйтеся рекомендованого співвідношення інгредієнтів та послідовності їх додавання у чашу.

### 3. Встановіть чашу в мультиварку

- Завжди перевіряйте правильність встановлення чаші.



#### Увага!

Деякі страви потребують контролю у процесі підігрівання. Їх необхідно помішувати та перевертати, у цьому випадку допускається відкривати кришку. Якщо продукти достатньо розігрілися до закінчення часу роботи програми, припиніть її виконання вручну, утримуючи протягом 2-х секунд сенсор «ПІДГРІВ/СКАСУВАННЯ».

### 4. Закрийте кришку



#### Увага!

При неправильному положенні кришки результат може не відповідати вимогам.

### 5. Увімкніть прилад

- Спалахне підсвічування дисплея, індикатор сенсора “СТАРТ” почне блимати.

### 6. Оберіть програму «Підігрів», торкаючись сенсора “МЕНЮ”

- Напис «Підігрів» на дисплеї і таймер будуть блимати.
- На таймері, що блимає, буде зазначатися час за замовчуванням для цієї програми приготування – 20 хвилин.

### 7. Задайте час підігрівання готової страви за бажанням

- Діапазон часу може варіювати від 10 хвилин до 1 години з кроком 5 хвилин.
- Торканням сенсорів “< ” та “> ” задайте час приготування
- У момент налаштування часу приготування таймер і назва програми на дисплеї блимають.

### 8. Запустіть програму

- Щоб розпочати роботу з новими параметрами, торкніться сенсора “СТАРТ”.
- Прилад подасть звуковий сигнал.
- На дисплеї спалахнуть і будуть світитися протягом усього часу приготування назва програми та індикатор сенсора “СТАРТ”.
- Також спалахне індикатор сенсора “ПІДГРІВ / СКАСУВАННЯ”, це значить, що після закінчення роботи програми прилад автоматично перейде в режим ПІДГРІВ.
- Мультиварка почне приготування за заданою програмою.
- На дисплеї відобразиться зворотний відлік часу.

## 9. Закінчення програми

- Після закінчення часу роботи програми пролунає звуковий сигнал.
- Мультиварка перейде в режим ПІДІГРІВ, якщо його не було скасовано раніше (див. п. 5.3).
- У режимі ПІДІГРІВ на дисплеї відобразиться температура 73°C і розпочнеться прямиий відлік часу, що вказує на те, скільки часу підігрівається страва, індикатор сенсора "ПІДІГРІВ / СКАСУВАННЯ" світиться.

## 10. Вимкніть пристрій

<p>1</p>  <p>Відкрийте кришку приладу, натиснувши на кнопку</p>	<p>2</p>  <p>Витягніть чашу з мультиварки</p>	<p>2</p>  <p>Покладіть інгредієнти в чашу відповідно до рецепта</p>	<p>3</p>  <p>Поставте чашу в мультиварку</p>
<p>4</p>  <p>Закрийте кришку та увімкніть мультиварку в мережу</p>	<p>5</p>  <p>Увімкніть прилад. На дисплеї спалахне індикація (---).</p>	<p>6</p>  <p>Оберіть програму «Підігрів» торканням сенсора "МЕНЮ"</p>	<p>7</p>  <p>Задайте час приготування</p>
<p>8</p>  <p>Запустіть програму, торкнувшись сенсора «Старт»</p>	<p>9</p>  <p>Після закінчення роботи мультиварка подасть звуковий сигнал та перейде у «Підігрів»</p>	<p>10</p>  <p>Вимкніть прилад з мережі, залиште його охолоджуватись</p>	

Ця програма призначена для приготування плову.

Під час приготування в цій програмі рекомендується залишати **кришку закритою**.

Для цієї програми доступна функція відстроченого старту (див. п.5.2.)

### 1. Відкрийте кришку приладу, натиснувши на кнопку

- Переконайтеся, що внутрішні і зовнішні частини приладу звільнені від упаковки і не мають забруднень.
- Переконайтеся, що між чашею та нагрівальною поверхнею немає сторонніх предметів або рідини.

### 2. Покладіть у чашу необхідні інгредієнти згідно з рецептурою.

- Дотримуйтеся рекомендованого співвідношення інгредієнтів та послідовності їх додавання у чашу.

### 3. Встановіть чашу в мультиварку

- Завжди перевіряйте правильність встановлення чаші.

### 4. Закрийте кришку

**Увага!**



При неправильному положенні кришки результат може не відповідати вимогам.

### 5. Увімкніть прилад

- Спалахне підсвічування дисплея, індикатор сенсора “СТАРТ” почне блимати.

### 6. Оберіть програму «Плов», торкаючись сенсора “МЕНЮ”

- Напис «Плов» на дисплеї і таймер будуть блимати.
- На таймері, що блимає, буде зазначатися час за замовчуванням для цієї програми приготування – 1 година.

### 7. Задайте час приготування відповідно до рецепта страви та залежно від вихідної температури інгредієнтів

- Діапазон часу приготування може варіювати від 20 хвилин до 2 годин з кроком 5 хвилин.
- Торканням сенсорів “ < ” та “ > ” задайте час приготування
- У момент налаштування часу приготування таймер і назва програми на дисплеї блимають.

### 8. Запустіть програму

- Щоб розпочати роботу з новими параметрами, торкніться сенсора “СТАРТ”.
- Прилад подасть звуковий сигнал.
- На дисплеї спалахнуть і будуть світитися протягом усього часу приготування назва програми та індикатор сенсора “СТАРТ”.
- Також спалахне індикатор сенсора “ПІДІГРІВ / СКАСУВАННЯ”, це значить, що після закінчення роботи програми прилад автоматично перейде в режим ПІДІГРІВ.
- Мультиварка почне приготування за заданою програмою.
- На дисплеї відобразиться зворотний відлік часу.

## 9. Закінчення програми

- Після закінчення часу роботи програми пролунає звуковий сигнал.
- Мультиварка перейде в режим ПІДІГРІВ, якщо його не було скасовано раніше (див. п. 5.3).
- У режимі ПІДІГРІВ на дисплеї відобразиться температура 73°C і розпочнеться прямиий відлік часу, що вказує на те, скільки часу підігрівається страва, індикатор сенсора "ПІДІГРІВ / СКАСУВАННЯ" світиться.

## 10. Вимкніть пристрій

 <p>1</p> <p>Відкрийте кришку приладу, натиснувши на кнопку</p>	 <p>2</p> <p>Витягніть чашу з мультиварки</p>	 <p>3</p> <p>Покладіть інгредієнти в чашу відповідно до рецепта</p>	 <p>4</p> <p>Поставте чашу в мультиварку</p>
 <p>5</p> <p>Закрийте кришку та увімкніть мультиварку в</p>	 <p>6</p> <p>Увімкніть прилад. На дисплеї спалахне індикація (----).</p>	 <p>7</p> <p>Оберіть програму «Плов» торканням сенсора "МЕНЮ"</p>	 <p>8</p> <p>Задайте час приготування</p>
 <p>9</p> <p>Запустіть програму, торкнувшись сенсора «Старт»</p>	 <p>10</p> <p>Після закінчення роботи мультиварка подасть звуковий сигнал та перейде у «Підігрів»</p>	 <p>11</p> <p>Вимкніть прилад з мережі, залиште його охолоджуватись</p>	

Програма призначена для приготування ніжного легкого сніданку.

Під час приготування в даній програмі рекомендується залишати **кришку закритою**.

Для цієї програми доступна функція відстроченого старту (див. п.5.2.)

### 1. Відкрийте кришку приладу, натиснувши на кнопку

- Переконайтеся, що внутрішні і зовнішні частини приладу звільнені від упаковки і не мають забруднень.
- Витягніть чашу з приладу.
- Переконайтеся, що між чашею та нагрівальною поверхнею немає сторонніх предметів або рідини.

### 2. Покладіть у чашу необхідні інгредієнти згідно з рецептурою.

- Дотримуйтеся рекомендованого співвідношення інгредієнтів та послідовності їх додавання у чашу.
- Попереднє обсмажування інгредієнтів здійснюється у програмі «Смаження» відповідно до рецепта.

### 3. Встановіть чашу в мультиварку

- Завжди перевіряйте правильність встановлення чаші.

### 4. Закрийте кришку

**Увага!**



При неправильному положенні кришки результат може не відповідати вимогам.

### 5. Увімкніть прилад

- Спалахне підсвічування дисплея, індикатор сенсора “СТАРТ” почне блимати.
- Прилад перебуває у режимі очікування.

### 6. Оберіть програму «Омлет», торкаючись сенсора “МЕНЮ”

- На дисплеї спалахне та буде блимати надпис «Омлет».
- На таймері, що блимає, буде зазначатися час за замовчуванням для цієї програми приготування – 20 хвилин.
- Також спалахне індикатор роботи програми

### 7. Задайте час приготування відповідно до рецепта страви та залежно від вихідної температури інгредієнтів

- Діапазон часу приготування може варіювати від 10 до 30 хвилин залежно від часу приготування страви.
- Крок зміни часу 5 хвилин.
- Торканням сенсорів “ < ” та “ > ” задайте час приготування
- У момент налаштування часу приготування таймер і назва програми на дисплеї блимають.

### 8. Запустіть програму

- Щоб розпочати роботу з новими параметрами, торкніться сенсора “СТАРТ”.
- Прилад подасть звуковий сигнал.
- На дисплеї відобразиться зворотний відлік часу приготування.
- Мультиварка почне приготування по заданій програмі.
- Під час приготування на дисплеї будуть світитися назва програми «Омлет», індикатор роботи, таймер, а також індикатор сенсора «ПІДІГРІВ / СКАСУВАННЯ».



## 9. Закінчення програми

- Після закінчення часу роботи програми пролунає звуковий сигнал.
- Індикатор роботи програми згасне.
- Мультиварка перейде в режим ПІДІГРІВ, якщо його не було скасовано раніше (див. п. 5.3).
- У режимі ПІДІГРІВ на дисплеї відобразиться температура 73°C і розпочнеться прямиий відлік часу, що вказує на те, скільки часу підігрівається страва, індикатор сенсора "ПІДІГРІВ / СКАСУВАННЯ" світиться.

## 10. Вимкніть пристрій

- Торкніться сенсора "ПІДІГРІВ/СКАСУВАННЯ".

**1** Відкрийте кришку приладу, натиснувши на кнопку

**2** Витягніть чашу з мультиварки

**3** Покладіть інгредієнти в чашу відповідно до рецепта

**4** Закрийте кришку та увімкніть мультиварку в мережу

**5** Увімкніть прилад. На дисплеї спалахне індикація (- - - -).

**6** Оберіть програму «Омлет» торканням сенсора «МЕНЮ»

**7** Задайте час приготування

**8** Запустіть програму, торкнувшись сенсора «Старт»

**9** Після закінчення роботи мультиварка подасть звуковий сигнал та перейде у «Підігрів»

**10** Вимкніть прилад з мережі, залиште його охолоджуватись

## «НАСТОЯНКА»

Програма «Настоянка» служить для приготування різноманітних настоянок на травах та ін. Під час приготування в цій програмі рекомендується залишати **кришку закритою**. Для цієї програми доступна функція відстроченого старту (див. п.5.2.)

### 1. Відкрийте кришку приладу, натиснувши на кнопку

- Переконайтеся, що внутрішні і зовнішні частини приладу звільнені від упаковки і не мають забруднень.
- Переконайтеся, що між чашею та нагрівальною поверхнею немає сторонніх предметів або рідини.

### 2. Покладіть у чашу необхідні інгредієнти згідно з рецептурою.

- Дотримуйтеся рекомендованого співвідношення інгредієнтів та послідовності їх додавання у чашу.

### 3. Встановіть чашу в мультиварку

- Завжди перевіряйте правильність встановлення чаші.

### 4. Закрийте кришку

**Увага!**



При неправильному положенні кришки результат може не відповідати вимогам.

### 5. Увімкніть прилад

- Спалахне підсвічування дисплея, індикатор сенсора “СТАРТ” почне блимати.

### 6. Оберіть програму «Настоянка», торкаючись сенсора “МЕНЮ”

- Напис «Настоянка» на дисплеї і таймер будуть блимати.
- На таймері, що блимає, буде зазначатися час за замовчуванням для цієї програми приготування – 12 годин.

### 7. Задайте час приготування відповідно до рецепту страви

- Діапазон часу приготування може варіювати від 6 до 12 годин з кроком 1 година.
- Торканням сенсорів “ < ” та “ > ” задайте час приготування
- У момент налаштування часу приготування таймер і назва програми на дисплеї блимають.

### 8. Запустіть програму

- Щоб розпочати роботу з новими параметрами, торкніться сенсора “СТАРТ”.
- Прилад подасть звуковий сигнал.
- На дисплеї спалахнуть і будуть світитися протягом усього часу приготування назва програми та індикатор сенсора “СТАРТ”.
- Індикатор сенсора «ПІДІГРІВ / СКАСУВАННЯ» не світиться.
- На дисплеї відобразиться зворотний відлік часу.

### 9. Закінчення програми

- Після закінчення часу роботи програми пролунає звуковий сигнал.
- Після закінчення програми «Настоянка» прилад НЕ переходить в автоматичний режим ПІДІГРІВ

### 10. Вимкніть пристрій

## «ТОМЛІННЯ»

Програма «Томління» імітує процес приготування страв у російській печі. Страви готуються шляхом дуже довгого та повільного тушкування при температурі, що постійно підвищується, це сприяє збереженню корисних властивостей продуктів та надає їм неповторного смаку.

Під час приготування в цій програмі рекомендується залишати **кришку закритою**. Для цієї програми доступна функція відстроченого старту (див. п.5.2.)

### 1. Відкрийте кришку приладу, натиснувши на кнопку

- Переконайтеся, що внутрішні і зовнішні частини приладу звільнені від упаковки і не мають забруднень.
- Переконайтеся, що між чашею та нагрівальною поверхнею немає сторонніх предметів або рідини.

### 2. Покладіть у чашу необхідні інгредієнти згідно з рецептурою.

- Дотримуйтеся рекомендованого співвідношення інгредієнтів та послідовності їх додавання у чашу.
- Попереднє обсмажування інгредієнтів здійснюється у програмі «Смаження» відповідно до рецепта.

### 3. Встановіть чашу в мультиварку

- Завжди перевіряйте правильність встановлення чаші.

### 4. Закрийте кришку



#### Увага!

При неправильному положенні кришки результат може не відповідати вимогам.

### 5. Увімкніть прилад

- Спалахне підсвічування дисплея, індикатор сенсора “СТАРТ” почне блимати.

### 6. Оберіть програму «Томління», торкаючись сенсора “МЕНЮ”

- На дисплеї спалахне та буде блимати надпис «Томління».
- На таймері, що блимає, буде зазначатися час за замовчуванням для цієї програми приготування – 5 годин.

### 7. Задайте час приготування відповідно до рецепта страви та залежно від вихідної температури інгредієнтів

- Діапазон часу приготування може варіювати від 1 до 8 годин з кроком 20 хвилин.
- Торканням сенсорів “ < ” та “ > ” задайте час приготування
- У момент налаштування часу приготування таймер і назва програми на дисплеї блимають.

### 8. Запустіть програму

- Щоб розпочати роботу з новими параметрами, торкніться сенсора “СТАРТ”.
- Прилад подасть звуковий сигнал.
- На дисплеї спалахнуть і будуть світитися протягом усього часу приготування назва програми та індикатор сенсора “СТАРТ”.
- Також спалахне індикатор сенсора “ПІДІГРІВ / СКАСУВАННЯ”, це значить, що після закінчення роботи програми прилад автоматично перейде в режим ПІДІГРІВ.
- Мультиварка почне приготування за заданою програмою.
- На дисплеї відобразиться зворотний відлік часу.

## 9. Закінчення програми

- Після закінчення часу роботи програми пролунає звуковий сигнал.
- Мультиварка перейде в режим ПІДІГРІВ, якщо його не було скасовано раніше (див. п. 5.3).
- У режимі ПІДІГРІВ на дисплеї відобразиться температура 73°C і розпочнеться прямиий відлік часу, що вказує на те, скільки часу підігрівається страва, індикатор сенсора "ПІДІГРІВ / СКАСУВАННЯ" світиться.

## 10. Вимкніть пристрій

<p>1</p>  <p>Відкрийте кришку приладу, натиснувши на кнопку</p>	<p>2</p>  <p>Витягніть чашу з мультиварки</p>	<p>2</p>  <p>Покладіть інгредієнти в чашу відповідно до рецепта</p>	<p>3</p>  <p>Поставте чашу в мультиварку</p>
<p>4</p>  <p>Закрийте кришку та увімкніть мультиварку в мережу</p>	<p>5</p>  <p>Увімкніть прилад. На дисплеї спалахне індикація (- - - -).</p>	<p>6</p>  <p>Оберіть програму «Томління» торканням сенсора "МЕНЮ"</p>	<p>7</p>  <p>Задайте час приготування</p>
<p>8</p>  <p>Запустіть програму, торкнувшись сенсора «Старт»</p>	<p>9</p>  <p>Підігрів</p> <p>1 x  - Бип!</p> <p>Після закінчення роботи мультиварка подасть звуковий сигнал та перейде у «Підігрів»</p>	<p>10</p>  <p>Вимкніть прилад з мережі, залиште його охолоджуватись</p>	

Програма «Хліб» служить для випікання хліба з попередньо замішаного тіста.

Програма є двоступеневою. Перший етап – витримка тіста, відбувається при низькій температурі. Другий етап - випікання, здійснюється при високій температурі. Під час приготування в цій програмі кришка повинна бути закритою.

Для цієї програми доступна функція відстроченого старту (див. п.5.2.)

### 1. Відкрийте кришку приладу, натиснувши на кнопку

- Переконайтеся, що внутрішні і зовнішні частини приладу звільнені від упаковки і не мають забруднень.
- Переконайтеся, що між чашею та нагрівальною поверхнею немає сторонніх предметів або рідини.

### 2. Покладіть у чашу необхідні інгредієнти згідно з рецептурою.

- Дотримуйтеся рекомендованого співвідношення інгредієнтів та послідовності їх додавання у чашу.

### 3. Встановіть чашу в мультиварку

- Завжди перевіряйте правильність встановлення чаші.

### 4. Закрийте кришку

**Увага!**



При неправильному положенні кришки результат може не відповідати вимогам.

### 5. Увімкніть прилад

- Спалахне підсвічування дисплея, індикатор сенсора “СТАРТ” почне блимати.

### 6. Оберіть програму «Хліб», торкаючись сенсора “МЕНЮ”

- Напис «Хліб» на дисплеї і таймер будуть блимати.
- У правому верхньому куті спалахне індикатор першого етапу приготування «1».
- На таймері, що блимає, буде зазначатися час за замовчуванням для цієї програми приготування – 2 години.

### 7. Задайте час витримки тіста відповідно до рецепту

- Діапазон часу приготування може варіювати від 30 хвилин до 2 годин 30 хвилин з кроком 5 хвилин.
- Торканням сенсорів “<” та “>” задайте час першого етапу.
- У момент налаштування часу приготування таймер і назва програми на дисплеї блимають.

### 8. Задайте час випікання хліба відповідно до рецепту

- Торкніться сенсора “ТЕМПЕРАТУРА” для того, щоб перейти до налаштування часу другого етапу.
- Індикатор етапу приготування в правому верхньому куті почне блимати.
- Торкніться сенсора “>”, номер етапу приготування зміниться на «2».
- На таймері з'явиться час за замовчуванням для 2 етапу - 1 година.
- Торкніться сенсора “ТЕМПЕРАТУРА” знову.
- Таймер почне блимати, тепер можна змінити значення температури.
- Торкаючись сенсорів “<” і “>” налаштуйте час другого етапу.
- Діапазон часу приготування може варіювати від 30 хвилин до 2 годин з кроком 5 хвилин.

## 9. Запустіть програму

- Щоб розпочати роботу з новими параметрами торкніться сенсора "СТАРТ".
- Пролунає звуковий сигнал.
- На дисплеї загоряться і будуть світитися протягом усього часу приготування назва програми, індикатор сенсора "СТАРТ" та індикатор номера етапу приготування в правому верхньому куті дисплея.
- Індикатор сенсора "ПІДІГРІВ / СКАСУВАННЯ" не світиться.
- На дисплеї відобразиться зворотний відлік часу першого етапу приготування.
- Після закінчення першого етапу, перехід на другий етап здійснюється автоматично.

## 10. Закінчення програми

- Після закінчення часу роботи програми пролунає звуковий сигнал.
- Після закінчення програми «Хліб» пристрій НЕ переходить в автоматичний режим ПІДІГРІВ.

## 11. Вимкніть пристрій

 <p>1</p> <p>Відкрийте кришку приладу, натиснувши на кнопку</p>	 <p>2</p> <p>Витягніть чашу з мультиварки</p>	 <p>2</p> <p>Покладіть тісто в чашу</p>	 <p>3</p> <p>Поставте чашу в мультиварку</p>
 <p>4</p> <p>Закрийте кришку та увімкніть мультиварку в мережу</p>	 <p>5</p> <p>Увімкніть прилад. На дисплеї спалахне індикація (- - - -).</p>	 <p>6</p> <p>Оберіть програму «Хліб» торканням сенсора "МЕНЮ"</p>	 <p>7</p> <p>Задайте час вистоявання тіста</p>
 <p>8</p> <p>Торкніться сенсора «ТЕМПЕРАТУРА», щоб перейти до налаштування 2-го етапу</p>	 <p>9</p> <p>Запустіть програму, торкнувшись сенсора «Старт»</p>	 <p>10</p> <p>Після закінчення роботи мультиварка подасть звуковий сигнал</p>	 <p>11</p> <p>Вимкніть прилад з мережі, залиште його охолоджуватись</p>

## «СМАЖЕННЯ В ОЛІЇ»

Програма «Смаження в олії» служить для швидкого обсмажування продуктів у великій кількості олії. В залежності від рецепту та продуктів, що використовуються, можна вибрати необхідні режими часу та температури.

Під час приготування в цій програмі рекомендується залишати кришку відкритою. Продукти для смаження завантажують у вже розігріту чашу.

Для цієї програми доступна функція відстроченого старту (див. п.5.2.)



### **Увага!**

Не залишайте мультіварку без нагляду в режимі «Смаження в олії».

### **1. Відкрийте кришку приладу, натиснувши на кнопку**

- Переконайтеся, що внутрішні і зовнішні частини приладу звільнені від упаковки і не мають забруднень.
- Переконайтеся, що між чашею та нагрівальною поверхнею немає сторонніх предметів або рідини.

### **2. Налийте в чашу олію для смаження**

- Кількість олії не більше 0,5 літра.

### **3. Встановіть чашу в мультіварку**

- Завжди перевіряйте правильність встановлення чаші.

### **4. Увімкніть прилад**

- Спалахне підсвічування дисплея, індикатор сенсора “СТАРТ” почне блимати.

### **5. Оберіть програму «Смаження в олії», торкаючись сенсора “МЕНЮ”**

- Напис «Смаження в олії» на дисплеї і таймер будуть блимати.
- На таймері, що блимає, буде зазначатися час за замовчуванням для цієї програми приготування – 5 хвилин.
- Спалахне температура приготування за замовчуванням -160°C

### **6. Задайте час приготування відповідно до рецепта страви**

- Діапазон часу приготування може варіювати від 3 до 25 хвилин з кроком 1 хвилини.
- Торканням сенсорів “ < ” та “ > ” задайте час приготування
- У момент налаштування часу приготування таймер і назва програми на дисплеї блимають.

### **7. Задайте температуру приготування відповідно до рецепта страви**

- Діапазон температури може варіюватися від 150°C до 170°C з кроком 10°C залежно від рецепта приготування страви.
- Торкніться сенсора “ТЕМПЕРАТУРА”, значення температури на дисплеї почне блимати.
- Торканням сенсорів “ < ” та “ > ” задайте температуру приготування.
- У момент налаштування температури приготування значення температури і назва програми на дисплеї блимають.

### **8. Запустіть програму**

- Щоб розпочати роботу з новими параметрами, торкніться сенсора “СТАРТ”.
- Прилад подасть звуковий сигнал.
- На дисплеї спалахнуть і будуть світитися протягом усього часу приготування назва програми, індикатор сенсора “СТАРТ” та задане значення температури.
- Індикатор сенсора “ПІДІГРІВ / СКАСУВАННЯ” не світиться.
- Мультіварка почне приготування за заданою програмою.

## 9. Покладіть усі інгредієнти в чашу після її розігрівання

- Мультиварка подасть звуковий сигнал після досягнення робочої температури.
- На дисплеї почнеться зворотний відлік часу приготування.
- У процесі смаження страву необхідно помішувати, щоб уникнути пригорання і контролювати її готовність.



**НЕ закривайте кришку.**

**Увага!**

При неправильному положенні кришки результат може не відповідати вимогам.

## 10. Закінчення програми

- Після закінчення часу роботи програми пролунає звуковий сигнал.
- Після закінчення програми «Смаження в олії» пристрій НЕ переходить в автоматичний режим ПІДІГРІВ.

## 11. Вимкніть пристрій

 <p>1</p> <p>Відкрийте кришку приладу, натиснувши на кнопку</p>	 <p>2</p> <p>Витягніть чашу з мультиварки</p>	 <p>3</p> <p>Налийте олію для смаження у чашу</p>	 <p>4</p> <p>Поставте чашу в мультиварку</p>
 <p>5</p> <p>Увімкніть прилад. На дисплеї спалахне індикація (---).</p>	 <p>6</p> <p>Оберіть програму «Смаження в олії» торканням сенсора «МЕНЮ»</p>	 <p>7</p> <p>Задайте час приготування</p>	 <p>8</p> <p>Задайте температуру</p>
 <p>9</p> <p>Запустіть програму, торкнувшись сенсора «Старт»</p>	 <p>10</p> <p>Покладіть інгредієнти після розігрівання. Не закривайте кришку</p>	 <p>11</p> <p>Після закінчення роботи мультиварка подасть звуковий сигнал</p>	 <p>12</p> <p>Вимкніть прилад з мережі, залиште його охолоджуватись</p>



Програма «Су-вид» дозволяє зберегти м'ясних, рибних і овочевих страв максимум смаку.

Залежно від рецептури і природи продуктів можна вибирати необхідні тимчасові і температурні режими.

Продукти розміщуйте в уже розігріту чашу, після звукового сигналу про прогріванні і початку зворотного відліку.

Для цієї програми доступна функція відстроченого старту (див. п.5.2.)

### 1. Відкрийте кришку приладу, натиснувши на кнопку

- Переконайтеся, що внутрішні і зовнішні частини приладу звільнені від упаковки і не мають забруднень.
- Переконайтеся, що між чашею та нагрівальною поверхнею немає сторонніх предметів або рідини.

### 2. Покладіть продукт у вакуумний пакет

### 3. Налийте в чашу достатньо води

### 4. Встановіть чашу в мультиварку

- Завжди перевіряйте правильність встановлення чаші.

### 5. Увімкніть прилад

- Спалахне підсвічування дисплея, індикатор сенсора “СТАРТ” почне блимати.

### 6. Оберіть програму «Су-вид», торкаючись сенсора “МЕНЮ”

- Напис «Су-вид» на дисплеї і таймер будуть блимати.
- На таймері, що блимає, буде зазначатися час за замовчуванням для цієї програми приготування – 2 години.
- Спалахне температура приготування за замовчуванням -75°C.

### 7. Задайте час приготування відповідно до таблиці, наведеної нижче

- Діапазон часу приготування може варіювати від 30 хвилин до 12 годин з кроком 5 хвилин.
- Торканням сенсорів “<” та “>” задайте час приготування
- У момент налаштування часу приготування таймер і назва програми на дисплеї блимають.

### 8. Задайте температуру приготування відповідно до рецепта страви

- Діапазон температури може варіюватися від 48°C до 85°C з кроком 10°C залежно від рецепта.
- Торкніться сенсора “ТЕМПЕРАТУРА”, значення температури на дисплеї почне блимати.
- Торканням сенсорів “<” и “>” задайте температуру приготування.
- У момент налаштування температури приготування значення температури і назва програми на дисплеї блимають

### 8. Запустіть програму

- Щоб розпочати роботу з новими параметрами, торкніться сенсора “СТАРТ”.
- Прилад подасть звуковий сигнал.
- На дисплеї спалахнуть і будуть світитися протягом усього часу приготування назва програми, індикатор сенсора “СТАРТ” та задане значення температури.
- Індикатор сенсора “ПІДІГРІВ / СКАСУВАННЯ” не світиться.
- Мультиварка почне приготування за заданою програмою.

## 9. Покладіть усі інгредієнти в чашу після її розігрівання

- Мультиварка подасть звуковий сигнал після досягнення робочої температури.
- На дисплеї почнеться зворотний відлік часу приготування.
- У процесі смаження страву необхідно помішувати, щоб уникнути пригорання і контролювати її готовність.

### Увага!

При неправильному положенні кришки результат може не відповідати вимогам.

## 11. Закінчення програми

- Після закінчення часу роботи програми пролунає звуковий сигнал.
- Після закінчення програми «Су-вид» пристрій **НЕ переходить в автоматичний режим ПІДГРІВ**

## 12. Вимкніть пристрій

<p>1</p>  <p>Відкрийте кришку приладу, натиснувши на кнопку</p>	<p>2</p>  <p>Покладіть продукт у вакуумний пакет</p>	<p>3</p>  <p>Налийте в чашу достатню кількість води</p>	<p>4</p>  <p>Поставте чашу в мультиварку</p>
<p>5</p>  <p>Увімкніть прилад. На дисплеї спалахне індикація (---).</p>	<p>6</p>  <p>Оберіть програму «» торканням сенсора "МЕНЮ"</p>	<p>7</p>  <p>Задайте час приготування</p>	<p>7</p>  <p>Задайте температуру</p>
<p>8</p>  <p>Запустіть програму, торкнувшись сенсора «Старт»</p>	<p>9</p>  <p>Покладіть інгредієнти після розігрівання.</p>	<p>10</p>  <p>Після закінчення роботи мультиварка подасть звуковий сигнал</p>	<p>11</p>  <p>Вимкніть прилад з мережі, залиште його охолоджуватись</p>

НАЗВА ПРОДУКТУ	ТЕМПЕРАТУРА (С)	ЧАС ПРИГОТУВАННЯ
<b>КУРКА</b> Ніжна і соковита куряча грудка М'ясо курячого стегна соковите і легко відділяється від кістки	<b>65°C</b> <b>75°C</b>	<b>1-3 години</b> <b>45 хв. - 5 годин</b>
<b>ЯЛОВИЧИНА</b> Середня готовність / Medium	<b>58°C</b>	<b>1-2 години</b>
<b>СВИНИНА / Відбивна</b> Рожеве соковите м'ясо Біле соковите м'ясо	<b>62°C</b> <b>70°C</b>	<b>1-3 години</b> <b>1-3 години</b>
<b>РИБА</b> Ніжна риба	<b>40°C</b>	<b>від 40 хв. до 1 год. 10 хв.</b>
<b>КАРТОПЛЯ, МОРКВА</b>	<b>62°C</b>	<b>1 год. 30 хв. - 3 години</b>

## На замітку!



- На усіх ілюстраціях до режимів роботи мультиварки використані схематичні зображення інгредієнтів та продуктів.
- Для отримання ідеального кулінарного результату завжди дотримуйтеся, будь ласка, рекомендованого співвідношення інгредієнтів, послідовності їх додавання у чашу відповідно до рецепта страви, вказаного у книзі рецептів, а також дотримуйтеся рекомендацій щодо температури продуктів.
- В електронному вигляді книга рецептів доступна у мобільному додатку «POLARIS: IQ home» як на Andriod Market (Google Play Store), так і в App Store.

Спеціальна програма призначена для швидкого приготування здорового та корисного сніданку з вівсяної крупи. Завдяки оптимальному температурному режиму каша не підгорить та збереже всі свої корисні властивості.

Під час приготування в цій програмі рекомендується залишати **кришку закритою**. Для цієї програми доступна функція відстроченого старту (див. п.5.2.)

### 1. Відкрийте кришку приладу, натиснувши на кнопку

- Переконайтеся, що внутрішні і зовнішні частини приладу звільнені від упаковки і не мають забруднень.
- Переконайтеся, що між чашею та нагрівальною поверхнею немає сторонніх предметів або рідини.

### 2. Покладіть у чашу необхідні інгредієнти згідно з рецептурою.

- Дотримуйтеся рекомендованого співвідношення інгредієнтів та послідовності їх додавання у чашу.

### 3. Встановіть чашу в мультиварку



**Увага!**

Завжди перевіряйте правильність встановлення чаші.

### 4. Закрийте кришку



**Увага!**

При неправильному положенні кришки результат може не відповідати вимогам.

### 5. Увімкніть прилад

- Спалахне підсвічування дисплея, індикатор сенсора “СТАРТ” почне блимати.

### 6. Оберіть програму «Вівсянка», торкаючись сенсора “МЕНЮ”

- Напис «Вівсянка» на дисплеї і таймер будуть блимати.
- На таймері, що блимає, буде зазначатися час за замовчуванням для цієї програми приготування – 15 хвилин.

### 7. Задайте час приготування відповідно до рецепту страви та початкової температури інгредієнтів

- Діапазон часу приготування може варіювати від 5 хвилин до 1 години з кроком 5 хвилин.
- Торканням сенсорів “ < ” та “ > ” задайте час приготування
- У момент налаштування часу приготування таймер і назва програми на дисплеї блимають.

### 8. Запустіть програму

- Щоб розпочати роботу з новими параметрами, торкніться сенсора “СТАРТ”.
- Прилад подасть звуковий сигнал.
- На дисплеї спалахнуть і будуть світитися протягом усього часу приготування назва програми та індикатор сенсора “СТАРТ”.
- Також спалахне індикатор сенсора “ПІДІГРІВ / СКАСУВАННЯ”, це значить, що після закінчення роботи програми прилад автоматично перейде в режим ПІДІГРІВ.
- Мультиварка почне приготування за заданою програмою.
- На дисплеї відобразиться зворотний відлік часу.

## 9. Закінчення програми

- Після закінчення часу роботи програми пролунає звуковий сигнал.
- Мультиварка перейде в режим ПІДІГРІВ, якщо його не було скасовано раніше (див. п. 5.3).
- У режимі ПІДІГРІВ на дисплеї відобразиться температура 73°C і розпочнеться прямиий відлік часу, що вказує на те, скільки часу підігрівається страва, індикатор сенсора "ПІДІГРІВ / СКАСУВАННЯ" світиться.

## 10. Вимкніть пристрій

 <p>1</p> <p>Відкрийте кришку приладу, натиснувши на кнопку</p>	 <p>2</p> <p>Витягніть чашу з мультиварки</p>	 <p>3</p> <p>Покладіть інгредієнти в чашу відповідно до рецепта</p>	 <p>4</p> <p>Поставте чашу в мультиварку</p>
 <p>5</p> <p>Закрийте кришку та увімкніть мультиварку в мережу</p>	 <p>6</p> <p>Увімкніть прилад. На дисплеї спалахне індикація (---).</p>	 <p>7</p> <p>Оберіть програму «Вівсянка» торканням сенсора "МЕНЮ"</p>	 <p>8</p> <p>Задайте час приготування</p>
 <p>9</p> <p>Запустіть програму, торкнувшись сенсора «Старт»</p>	 <p>10</p> <p>Після закінчення роботи мультиварка подасть звуковий сигнал та перейде у «Підігрів»</p>	 <p>11</p> <p>Вимкніть прилад з мережі, залиште його охолоджуватись</p>	 <p>12</p> <p>Промийте всі використані аксесуари та просушіть</p>

## 5.8. СТИСЛА ТАБЛИЦЯ ПРОГРАМ ПРИГОТУВАННЯ

Програма приготування	Час та температура приготування	Можливість застосовувати функцію «Відстрочений старт»	Рекомендації щодо положення кришки
<b>Мій рецепт Plus</b>	Час за замовчуванням: 20 хвилин Налаштування часу: від 5 хвилин до 9 годин 55 хвилин крок змінний: <ul style="list-style-type: none"> <li>• 1 хвилина в діапазоні від 5 до 45 хвилин,</li> <li>• 5 хвилин - від 45 хвилин до 1, 5 години,</li> <li>• 10 хвилин - від 1,5 до 3 годин,</li> <li>• 20 хвилин – від 3 годин до 12 годин.</li> </ul> Регулювання температури: від 35°C до 160°C. крок 5°C Максимальний час приготування при температурі вище 140°C – 2 години	Так	<b>Відкрита або закрита, залежно від страви</b>
<b>Випічка</b>	Час за замовчуванням: 1 година Налаштування часу: від 30 хвилин до 3 годин 30 хвилин, крок 10 хвилин Температура 130°C.	Так	<b>Закрита</b>
<b>Суп</b>	Час за замовчуванням: 1 година Налаштування часу: від 1 до 4 годин, крок 10 хвилин Температура 97°C.	Так	<b>Закрита</b>
<b>Тушкування</b>	Час за замовчуванням: 2 години Налаштування часу: від 30 хвилин до 8 годин, крок 30 хвилин. Температура 93°C.	Так	<b>Закрита</b>
<b>Смаження</b>	Час за замовчуванням: 5 хвилин Налаштування часу: від 5 хвилин до 1 години, крок 1 хвилина. Температура приготування: 100-160°C, крок 10°C.	Так	<b>В момент підігрівання закрита, потім відкрита</b>
<b>Запікання</b>	Час за замовчуванням: 30 хвилин Налаштування часу: від 10 хвилин до 2 годин 30 хвилин, крок 5 хвилин Температура 145°C	Так	<b>Закрита</b>
<b>Холодець</b>	Час за замовчуванням: 6 годин Налаштування часу: від 2 до 8 годин, крок 1 година Температура 93°C	Так	<b>Закрита</b>
<b>Йогурт</b>	Час за замовчуванням: 8 годин Налаштування часу: від 4 до 12 годин, крок 30 хвилин Температура 38-42°C	Ні	<b>Закрита</b>
<b>Варення</b>	Час за замовчуванням: 1 годин Налаштування часу: від 30 хвилин до 4 годин, крок 10 хвилин Температура 102°C	Так	<b>Відкрита</b>

<b>Варіння на парі</b>	Час за замовчуванням: 5 хвилин Налаштування часу: від 5 хвилин до 1 години, крок 1 хвилина Температура 115-120°C	<b>Так</b>	<b>Закрита</b>
<b>Молочна каша</b>	Час за замовчуванням: 1 година Налаштування часу: від 10 хвилин до 1 години 30 хвилин, крок 5 хвилин. Температура 96°C	<b>Так</b>	<b>Закрита</b>
<b>Крупа</b>	Час за замовчуванням: 40 хвилин Налаштування часу: від 20 хвилин до 2 годин, крок 5 хвилин Температура 115°C, температура закінчення програми 115 °C+ 5 хвилин	<b>Так</b>	<b>Закрита</b>
<b>Підігрів</b>	Час за замовчуванням: 20 хвилин Налаштування часу: від 10 хвилин до 1 години, крок 5 хвилин Температура 115°C	<b>Так</b>	<b>Закрита</b>
<b>Плов</b>	Час за замовчуванням: 1 година Налаштування часу: від 20 хвилин до 2 годин, крок 5 хвилин Температура 120 - 125°C, температура завершення програми 145°C-150°C + 5 хвилин	<b>Так</b>	<b>Закрита</b>
<b>Омлет</b>	Час за замовчуванням: 20 хвилин Налаштування часу: від 10 хвилин до 30 хвилин, крок 5 хвилин Температура 100°C	<b>Так</b>	<b>Закрита</b>
<b>Томління</b>	Час за замовчуванням: 5 годин Налаштування часу: від 1 години до 8 годин, крок 20 хвилин Температура 1 година - 45°C, 2 години - 65°C, 3 години - 85 °C, 4 години - 95 °C	<b>Так</b>	<b>Закрита</b>
<b>Настоянка</b>	Час за замовчуванням: 12 годин Налаштування часу: від 6 до 12 годин, крок 1 година Температура 55°C	<b>Ні</b>	<b>Закрита</b>
<b>Хліб</b>	Час за замовчуванням: 1 етап – 2 година, 2 етап – 1 годин Налаштування часу: 1 етап - від 30 хвилин до 2 година 30 хвилин, 2 етап - від 30 хвилин до 2 годин, крок 5 хвилин Температура: 1 етап -35°C, 2 етап - 160°C	<b>Ні</b>	<b>Закрита</b>
<b>Смаження в олії</b>	Час за замовчуванням: 5 хвилин Налаштування часу: від 3 до 25 хвилин, крок 1 хвилина Температура 150-170°C, крок 10°C	<b>Ні</b>	<b>Відкрита</b>
<b>Су-вид</b>	Час за замовчуванням: 2 години, температура за замовчуванням 75°C Налаштування часу: від 30 хвилин до 12 годин, крок 5 хвилин Температура 48-85°C, крок 1°C	<b>Ні</b>	<b>Закрита</b>
<b>Вівсянка</b>	Час за замовчуванням 15 хвилин Налаштування часу: від 5 хвилин до 1 години, крок 5 хвилин Температура 92°C	<b>Так</b>	<b>Закрита</b> <sup>159</sup>

**Налаштування температури в автоматичних програмах зазначені для довідки, вони змінюються у процесі приготування автоматично без участі користувача.**

При цьому в різні моменти виконання програми (залежно від вмісту чаші), температура може відрізнятись від довідкового значення, котре було встановлене.

Наприклад: при заданій температурі 115 °C та наявності рідини у чаші, при виконанні замірів температура у чаші не перевищить значення 100 °C (точка кипіння води), кипіння води при цьому буде інтенсивним. Різниця між заданим і реальним значеннями температури не свідчить про несправність приладу.

Якщо програма передбачає варіння (роботу з водою), тоді у разі википання або відсутності води у чаші програма автоматично скидається, оскільки температура дна чаші перевищує значення порогу безпеки для цієї програми. Скидання програми без води - нормальна реакція системи захисту.

**Проводячи вимірювання, слід враховувати наступне:**

- Точка заміру температури знаходиться у центрі дна чаші, встановленої у прилад, вимірювання здійснюється закріпленим датчиком (термопарою) при закритій кришці приладу.
- Для правильної оцінки значення необхідно здійснювати вимірювання протягом усього часу виконання програми з інтервалом 30 сек. між вимірюваннями.
- На основі отриманих значень будується діаграма залежності температури від часу, знаходиться відрізок, на котрому температура змінюється циклічно при відносно незмінних максимальних і мінімальних значеннях (відрізок термостатування)
- Довідкове значення температури буде знаходитися між виміряним мінімальним і максимальним значенням на відрізку термостатування.

**Проводячи вимірювання, слід враховувати особливості автоматичних програм:**

- якщо програма розрахована на роботу з рідиною (водою), то, проводячи вимірювання, необхідно налити в чашу 1 л води.
- якщо програма розрахована на роботу без води, тоді вимірювання необхідно здійснювати з порожньою чашею.

У разі, коли в чаші знаходяться продукти, виміряні значення можуть відрізнятись від довідкових через наявність у продуктах різного вмісту рідини (води), кипіння котрої не дозволяє температурі в точці заміру піднятися вище 100 °C відповідно до законів фізики.

Для отримання значень, близьких до реально налаштованих, слід використовувати рідини з температурою кипіння, що перевищує задане довідкове значення (наприклад, олію), з масою, еквівалентною масі продукту.



## 6. ЧИЩЕННЯ ТА ДОГЛЯД ЗА ПРИЛАДОМ

- Після закінчення приготування завжди очищайте мультиварку від залишків їжі та забруднень.
- Не користуйтеся щітками з металевим дротом і розчинником для очищення забруднених частин мультиварки.
- Якщо рештки страви прикипіли до внутрішньої чаші, замочіть її перед миттям. Протріть внутрішню чашу після миття.
- Не занурюйте корпус приладу у воду. Для очищення корпусу користуйтеся вологою м'якою губкою або тканиною.
- Внутрішня кришка мультиварки має знімну конструкцію. Для того, щоб її зняти необхідно пальцями натиснути на фіксатори кришки та потягнути кришку на себе, тримаючи її за фіксатори, вивести з верхнього паза кришки (див. рис.). Після кожного приготування знімну кришку рекомендується промивати у нейтральному мильному розчині, використовуючи губку. Внутрішню чашу і контейнер-пароварку можна мити у посудомийній машині. При митті у посудомийній машині стежте, щоб складові частини машини не пошкодили чашу. Користуйтеся інструкцією з експлуатації для посудомийної машини і описом мийних засобів, що застосовуються, щоб уникнути пошкодження чаші, виготовленої із алюмінію з покриттям.
- Не наливайте в чашу оцет, це може її пошкодити.
- Через певний час чаша може змінити колір через те, що контактує з водою та миючими засобами. Це нормальне явище, і мультиварка може експлуатуватися далі без побоювань.
- Для очищення НЕ користуйтеся абразивними речовинами.
- Клапан-паровіддільник має знімну конструкцію, регулярно промивайте його водою щоб уникнути засмічення (див. рис.)
- Після кожного приготування необхідно знімати та випорожнювати накопичувач конденсату, розташований на задній стінці приладу. Промийте, просушіть і встановіть його на місце.

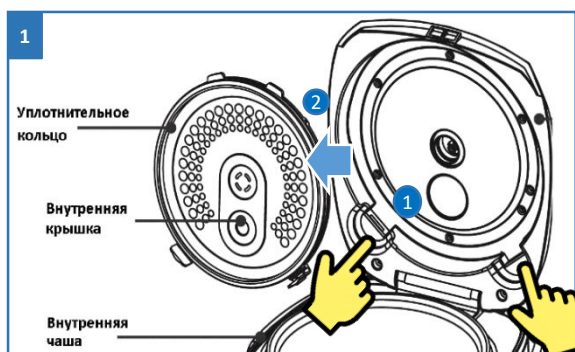

Внутрішня кришка мультиварки має знімну конструкцію. Натисніть пальцями на фіксатори кришки та потягніть кришку на себе



Клапан-паровіддільник має знімну конструкцію, регулярно промивайте його водою щоб уникнути засмічення



Після кожного приготування необхідно знімати та випорожнювати накопичувач конденсату. Промийте і встановіть його на місце.

## 7. ТРАНСПОРТУВАННЯ ТА ЗБЕРІГАННЯ

- Транспортування приладів здійснюють усіма видами транспорту відповідно до правил перевезення вантажів, що діють на транспорті конкретного виду.
- Під час перевезення приладу використовуйте оригінальну заводську упаковку.
- Транспортування приладів має виключати можливість безпосередньої дії на них атмосферних опадів та агресивних середовищ.
- Прилади зберігаються в закритому сухому і чистому приміщенні за температури навколишнього повітря не вище плюс 40°C з відносною вологістю не вище 70% і за відсутності у довіллі пилу, кислотних та інших випаровувань, що негативно впливають на матеріали приладів.

## 8. РЕАЛІЗАЦІЯ

Правила реалізації не встановлені.

## 9. ВИМОГИ ЩОДО УТИЛІЗАЦІЇ

Відходи, що утворюються під час утилізації виробів, підлягають обов'язковому збору з подальшою утилізацією у встановленому порядку і відповідно до діючих вимог і норм галузевої нормативної документації, у тому числі відповідно до СанПіН 2.1.7.1322-03 «Гігієнічні вимоги до розміщення та знешкодження відходів виробництва і споживання».



**Увага!** Після закінчення терміну служби не викидайте прилад разом з побутовими відходами. Передайте його у спеціалізований пункт для подальшої утилізації. Цим Ви допоможете захистити довкілля.



Щоб уникнути ризику виникнення пожежі, ураження електричним струмом, отримання травм під час використання вашого приладу, а також у випадку його поломки, суворо дотримуйтесь основних заходів безпеки під час роботи з цим приладом, а також загальних вказівок з техніки безпеки під час роботи з електроприладами.

# 10. ЗАГАЛЬНІ ВКАЗІВКИ З БЕЗПЕКИ ПІД ЧАС РОБОТИ З ЕЛЕКТРОПРИЛАДАМИ

- Експлуатація приладу повинна здійснюватися відповідно до «Правил технічної експлуатації електроустановок споживачів».
- Прилад призначений винятково для використання у побуті.
- Прилад повинен використовуватися лише за призначенням.
- Цей прилад не призначений для використання людьми (у тому числі дітьми), у яких наявні фізичні, нервові або психічні відхилення або яким бракує досвіду і знань, за винятком випадків, коли за такими особами здійснюється нагляд або особа, відповідальна за їхню безпеку, проводить їм інструктаж щодо використання цього приладу. Необхідно здійснювати нагляд за дітьми, аби не допустити їхніх ігор із приладом.
- Перед введенням приладу в експлуатацію уважно прочитайте цю інструкцію з експлуатації.
- Щоразу перед вмиканням приладу оглядайте його. За наявності пошкоджень приладу і кабелю живлення в жодному разі не вмикайте прилад у розетку.
- Не слід користуватися приладом після падіння, якщо є видимі ознаки пошкодження. Перед використанням прилад має оглянути кваліфікований спеціаліст.
- Прилад та мережевий кабель необхідно зберігати так, щоб вони не попадали під вплив тепла, прямих сонячних променів та вологи.



**Увага! Не використовуйте прилад поблизу ванн, раковин або інших посудин, заповнених водою.**

- У жодному разі не занурюйте прилад у воду чи інші рідини. Не торкайтеся приладу вологими руками. При намоканні приладу негайно відключіть його від мережі.
- У разі падіння приладу у воду негайно від'єднайте його від мережі. При цьому в жодному разі не занурюйте руки у воду. Перед повторним використанням прилад має бути перевірений кваліфікованим спеціалістом.
- Вмикайте прилад лише в джерело змінного струму (~). Перед увімкненням переконайтеся, що прилад розрахований на напругу, яка використовується в мережі.
- **Будь-яке помилкове увімкнення позбавляє Вас права на гарантійне обслуговування.**
- Прилад може вмикатися лише у мережу з заземленням. Задля Вашої безпеки заземлення має відповідати встановленим електротехнічним нормам. Не користуйтеся нестандартними джерелами живлення або пристроями підключення.
- Не використовуйте прилад поза приміщенням. Оберегайте прилад від ударів об гострі кути. Після закінчення експлуатації, під час чищення або у разі поломки приладу завжди від'єднайте його від мережі.
- Забороняється від'єднувати прилад від мережі, тримаючи його за кабель живлення. Під час вимикання приладу з мережі тримайтеся за штепсельну вилку.
- Використання додаткових аксесуарів, що не входять до комплекту, позбавляє Вас права на гарантійне обслуговування.
- Після використання ніколи не обмотуйте кабель електроживлення навколо приладу, тому що згодом це може призвести до заломлення кабелю. Завжди гладко розправляйте кабель на час зберігання.
- Не здійснюйте ремонт приладу самостійно. Ремонт повинен виконуватися лише кваліфікованими фахівцями сервісного центру.
- Для ремонту приладу можуть використовуватися лише оригінальні запасні частини.

# 11. ЗАПОБІЖНІ ЗАХОДИ ПІД ЧАС ВИКОРИСТАННЯ МУЛЬТИВАРКИ

- Під час використання приладу переконайтеся у тому, що навколо нього є достатньо вільного місця. Прилад повинен знаходитися на відстані не менше 15 см від вогнебезпечних об'єктів, таких як меблі, штори та ін.
- Не розташовуйте прилад у безпосередній близькості до стін та меблів, оскільки під час роботи з приладу виходить пара, що може викликати зміну кольорів та деформацію меблів і покриття стін.
- Не накривайте мультіварку рушником та іншими предметами у процесі роботи, пара має виходити вільно.
- Під час користування приладом встановлюйте його на сухій рівній термостійкій поверхні, не допускайте закриття сторонніми предметами, скатертинами, покриттями з тканини тощо вентиляційних отворів у дні приладу, оскільки це може призвести до перегрівання.
- Перед першим використанням рекомендується прокип'ятити воду у мультіварці у температурному режимі («Варіння на парі») протягом 30 хвилин, заповнивши чашу наполовину, щоб позбутися сторонніх запахів.
- Не вмикайте виконання програм на мультіварці без встановленої внутрішньої чаші, не виймайте чашу з мультіварки під час виконання програми.
- Не користуйтеся мультіваркою поряд з джерелами тепла (газовими або електричними плитами).
- Щоб уникнути опіків, не торкайтеся приладу, що працює. Після закінчення експлуатації дайте мультіварці охолонути.
- Перевірте напругу, перш ніж вмикати прилад у мережу.
- Не залишайте електроприлад ввімкненим в мережу, якщо не готуєте їжу.
- Перед тим, як від'єднати прилад від мережі, переконайтеся, що він знаходиться в режимі очікування і програма не запущена.
- Ніколи не піднімайте / не пересувайте прилад, поки він під'єднаний до електромережі.
- Не піднімайте мультіварку за ручку кришки, це може призвести до поломки замка.
- Не переносьте прилад із заповненою продуктами внутрішньою чашею.
- Не торкайтеся до внутрішньої чаші під час роботи мультіварки.
- Не стукайте по внутрішній поверхні чаші, не відтирайте її силою та не користуйтеся для чищення приладу абразивними очисними і агресивними м'якими речовинами.
- Не користуйтеся для перемішування або витягання продуктів з чаші металевим кухонним приладдям, воно може пошкодити антипригарне покриття. Використовуйте дерев'яне, пластикове або силіконове приладдя.
- Не залишайте кухонне приладдя в чаші у процесі приготування.
- Не користуйтеся мультіваркою без кільця ущільнення або якщо воно пошкоджене. Для заміни кільця ущільнення звертайтеся в авторизований сервісний центр.
- Не залишайте продукти або воду в мультіварці на тривалий час.
- Не заповнюйте чашу продуктами вище відмітки максимального рівня.
- Не наливайте в чашу оцет, це може пошкодити покриття.
- Не використовуйте чашу мультіварки для приготування їжі не у мультіварці, не нагрівайте її на плиті та інших джерелах тепла.

- Не використовуйте чашу в якості посудини для змішування або контейнера для зберігання продуктів.
- Не використовуйте у приладі несправну (деформовану) чашу.
- Не замінюйте чашу мультиварки іншою посудиною або чашею від іншої мультиварки. Не використовуйте у приладі деформовану чашу або чашу з пошкодженням внутрішнього покриття.
- Між знімною чашею та внутрішнім корпусом не повинно бути ніяких сторонніх предметів, нашарувань та решток продукту.
- Для приготування крупи дотримуйтеся рекомендованого співвідношення крупи та води у чаші.
- Через деякий час чаша може змінити колір внаслідок контакту з водою і м'якими засобами. Це нормальне явище, і мультиварка може без побоювань використовуватися далі.
- Виробник не несе відповідальності за збитки, які виникли в результаті неправильного або не передбаченого цією Інструкцією використання.

## 12. ЯКЩО У ВАС ВИНИКЛА ПРОБЛЕМА

Проблема	Причина	Спосіб усунення
Індикатор роботи не світиться, нагрівальний елемент не працює	<ol style="list-style-type: none"> <li>Проблема з електроживленням</li> <li>Відмова термозапобіжника через перегрівання (перекриті стороннім предметом або покривом вентиляційні отвори корпусу - порушення вимог експлуатації).</li> <li>Несправність електроніки</li> </ol>	<ul style="list-style-type: none"> <li>Перевірте, чи підключений прилад до мережі.</li> <li>Перевірте надійність з'єднання мережевого кабелю із роз'ємом на корпусі приладу.</li> <li>Зверніться за допомогою до авторизованого сервісного центру.</li> </ul>
Індикатор світиться, нагрівальний елемент не працює	Несправність електроніки, несправність нагрівального елемента.	Зверніться за допомогою до авторизованого сервісного центру.
Страва готується занадто довго	1. Живлення від мережі відсутнє.	Перевірте, чи підключений прилад до мережі
	2. Нагрівальний елемент несправний.	Зверніться за допомогою до авторизованого сервісного центру.
	3. Внутрішня чаша мультиварки встановлена з перекосом або деформована, або не відповідає моделі.	Перевірте внутрішню чашу, переконайтеся, що вона встановлена правильно. Деформовану чашу замініть на справну, таку, що відповідає моделі.
	4. Сторонній предмет (забруднення) між нагрівальною пластиною та чашею.	Видаліть сторонній предмет (забруднення)
На дисплеї відображаються коди помилок	Несправність ланцюга термодатчика або перегрівання	<ol style="list-style-type: none"> <li>Залиште мультиварку охолоджуватися.</li> <li>Якщо проблема проявляється на холодному приладі, зверніться за допомогою до авторизованого сервісного центру.</li> </ol>
<b>E1, E2, E3, E4</b>		
Прилад не реагує на натиснення кнопок на панелі приладу	Увімкнена функція захисту від випадкового натиснення	Вимкніть захист у додатку або на панелі приладу

Проблема	Причина	Спосіб усунення
<p>Пристрою не вдається підключитися до WiFi роутера</p>	<p>1. У процесі підключення відбувається збій</p>	<ul style="list-style-type: none"> <li>a. Переконайтеся у тому, що Ваш прилад підтримується у додатку: на головному меню додатку натисніть кнопку «Додати пристрій» та розверніть список «Всі пристрої»;</li> <li>b. Переконайтеся у тому, що Ваш роутер працює на частоті 2,4 МГц. Для налаштування роутера керуйтеся інструкцією до Вашого роутера;</li> <li>c. Переконайтеся у тому, що Ваш роутер не накладає додаткових обмежень на вхідні підключення (наприклад, підключення MAC-адрес). Для налаштування роутера керуйтеся інструкцією до Вашого роутера;</li> <li>d. Переконайтеся у тому, що у Вас встановлена остання версія програми;</li> <li>e. Вивантажте програму з пам'яті телефона та запустіть ще раз: відкрийте список відкритих додатків у телефоні та перемістіть пальцем догори запущене вікно програми Polaris IQHome, потім заново запустіть програму та повторіть процес підключення;</li> <li>f. Активуйте режим діагностики приладу – зверніться до розділу «Налаштування підключення» в Інструкції користувача;</li> <li>g. Скиньте налаштування приладу (Reset) – зверніться до розділу «Налаштування підключення» в Інструкції користувача;</li> </ul>
	<p>2. Підключення здійснене успішно, прилад з'явився у списку приладів у додатку, але керування ним недоступне.</p>	<p>Переконайтеся у тому, що Ваш телефон перепідключився до мережі WiFi. Для цього відкрийте розділ WiFi налаштувань телефона і у випадку необхідності підключіться до вашої мережі Wi-Fi вручну.</p>
	<p>3. Прилад був успішно підключений, але раптово перестав реагувати на команди з додатка.</p>	<p>Зайдіть на сторінку приладу і у правому верхньому кутку натисніть зірочку. Далі в розділі «Діагностика з'єднання» ознайомтеся з діаграмою діагностики. Натисніть на знак оклику поряд з червоною ділянкою мережі та дотримуйтеся інструкцій інтерактивного помічника.</p>
		<p>Не знайшли відповіді на вашу проблему? Ознайомтеся з додатковою інформацією або зв'яжіться зі службою підтримки у розділі «Розумний дім» на нашому сайті.</p>

**Увага!** Якщо з допомогою вищенаведених кроків Ви не можете усунути проблему власними силами, зверніться, будь ласка, в Авторизований сервісний центр POLARIS.

## 13. КОМПЛЕКТАЦІЯ

Прилад	1 шт.
Внутрішня чаша з антипригарним керамічним покриттям	1 шт.
Контейнер-пароварка	1 шт.
Мірний стакан	1 шт.
Плоска ложка	1 шт.
Столова ложка для супу	1 шт.
Інструкція користувача	
Книга рецептів	
Гарантійний талон	

## 14. ТЕХНІЧНІ ХАРАКТЕРИСТИКИ

**PMC 0526 Wi-Fi IQ Home** - мультиварка побутова електрична торгової марки Polaris

Напруга: 220 - 240 В

Частота: ~50 Гц

Потужність: 860 Вт

Загальний об'єм чаші: 5 л

Об'єм чаші до верхньої відмітки- 3,5 л

Бездротове підключення Wi-Fi IEEE 802. 11b/g/n 2,4 Гц

Додатково можна придбати чашу Polaris PIP 0503K, що відповідає мультиварці.

**Примітка:** Внаслідок постійного процесу внесення змін та вдосконалень між Інструкцією з експлуатації та виробом можуть спостерігатися деякі відмінності. Виробник сподівається, що користувач зверне на це увагу. Останню версію Інструкції з експлуатації Ви можете знайти на сайті [www.polar.ru](http://www.polar.ru)

Виробник має право без попереднього повідомлення вносити зміни у конструкцію та комплектацію виробу, котрі є результатом робіт з удосконалення конструкції або технології виробництва. У разі необхідності покупець може звернутися до виробника або уповноваженої виробником особи за актуальною версією інструкції з експлуатації.



# 15. ІНФОРМАЦІЯ ПРО СЕРТИФІКАЦІЮ

Продукція пройшла процедуру підтвердження відповідності вимогам ТР ТС 004/2011 «Про безпеку низьковольтного обладнання», ТР ТС 020/2011 «Електромагнітна сумісність технічних засобів», ТР ЕАЭС 037/2016 «Про обмежене застосування небезпечних речовин у виробках електротехніки та радіоелектроніки» та маркується єдиним знаком обігу продукції на ринку держав-членів Митного союзу.

Інформацію про номер сертифікату/декларації відповідності та термін його дії Ви можете отримати у місці придбання виробу POLARIS або в Уповноваженого представника виробника.



<b>Розрахунковий строк служби виробу:</b>	3 роки
<b>Гарантійний строк:</b>	3 роки від дня покупки
<b>Гарантійний строк на внутрішню чашу (каструлю):</b>	6 місяців від дня покупки

**Дата виготовлення вказана на приладі**

## **Виробник:**

POLARIS CORPORATION LIMITED - ПОЛАРИС КОРПОРЕЙШН ЛІМІТЕД  
Блок 1801, 18/Ф, Джубілі Сентр, 46 Глостер Роуд, Ванчай, Гонконг  
Unit 1801, 18/F, Jubilee Centre, 46 Gloucester Road, Wanchai, Hong Kong

**Імпортер в Україні:** ТОВ «МБТ ИНТ», 03067, Україна, м. Київ, бульвар Лепсе, буд. 4.

На заводі: GUANGDONG ENAITER ELECTRICAL APPLIANCES CO., LTD- ГУАНДУН ІНЕЙТЕР  
ЕЛЕКТРИКАЛ АППЛАЙАНСЕС КО., ЛТД  
No.5, Donghai Road, Dongfeng Town, Zhongshan City, Guangdong, China - №.5, Донгхай  
Роуд, Дунфен таун, місто Чжуншан, Гуандун, Китай

Виготовлено в Китаї

# 16. ГАРАНТІЙНІ ЗОБОВ'ЯЗАННЯ

**Изделие:** Мультиварка побутова електрична

**Модель:** PMC 0526 Wi-Fi IQ Home

Ця гарантія діє протягом 36 місяців від підтвердженої дати придбання виробу та передбачає гарантійне обслуговування виробу згідно з відповідними законами держав-членів Митного союзу «Про захист прав споживачів».

1. Гарантійні зобов'язання розповсюджуються на усі моделі, які випускаються під торговою маркою POLARIS та були придбані в уповноважених виробником продавців, у країнах, де надається гарантійне обслуговування (незалежно від місця покупки).
2. Виріб купується виключно для особистих побутових потреб. Виріб повинен використовуватися відповідно до інструкції з експлуатації та з дотриманням правил та вимог безпеки.
3. Обов'язки виробника відповідно до цієї гарантії виконують продавці – уповноважені дилери виробника та офіційні центри з обслуговування (сервіс-центри). Ця гарантія не розповсюджується на вироби, придбані у неуповноважених виробником продавців, котрі самостійно несуть відповідальність перед споживачем згідно з законодавством.
4. Ця гарантія не розповсюджується на дефекти та зовнішні зміни приладу, що виникли після передачі товару споживачеві внаслідок:
  - Хімічного, механічного та іншого впливу, попадання сторонніх предметів, рідин, комах та продуктів їх життєдіяльності всередину виробу;
  - Неправильної експлуатації, що полягає у використанні виробу не за його прямим призначенням, а також встановлення та експлуатації виробу з порушенням вимог Інструкції з експлуатації та правил техніки безпеки;
  - Нормальної експлуатації, а також природного зношування, що не впливають на функціональні властивості: механічні пошкодження зовнішньої або внутрішньої поверхні (вм'ятини, подряпини, потертості), природні зміни кольору металу, у тому числі поява райдужних та темних плям, а також корозії на металі у місцях пошкодження поверхні та непокритих ділянках металу;
  - Відкладання вапняного осаду, водяного каменю та накипу внаслідок використання води з високим вмістом мінеральних речовин;
  - Використання приладу з метою, для якої він не призначений;
  - Зношування деталей оздоблення, ламп, батарей, захисних екранів, накопичувачів сміття, ременів, щіток, фільтрів, ущільнювачів та інших деталей з обмеженим строком використання;
  - Ремонту виробу, здійсненого особами або фірмами, що не є авторизованими сервісними центрами\*.
  - Пошкодження виробу під час транспортування, некоректного його використання, а також у зв'язку з не передбаченими конструкцією виробу модифікаціями або самостійним ремонтом.

5. Виробник не несе гарантійних зобов'язань, якщо на виробі відсутня паспортна ідентифікаційна табличка або дані в ній витерті або виправлені.
6. Ця гарантія діє лише для виробів, що використовуються для особистих побутових потреб, та не розповсюджується на вироби, котрі використовуються з комерційною, промисловою та професійною метою.

**Увага!!** Виробник не несе відповідальності за можливу шкоду, прямо чи опосередковано завдану виробом POLARIS людям, домашнім тваринам, навколишньому середовищу, або пошкодження майна у випадку, якщо це сталося у результаті недотримання правил або умов експлуатації та встановлення виробу, навмисних та необережних дій споживача або третіх осіб.

З усіх питань, пов'язаних з технічним обслуговуванням, перевіркою якості, гарантійним та постгарантійним ремонтом виробів POLARIS звертайтеся до найближчого Авторизованого сервісного центру POLARIS або до продавця – уповноваженого дилера POLARIS.

Гарантійний ремонт виробів POLARIS здійснюють лише Авторизовані сервісні центри POLARIS.

\*Адреси Авторизованих центрів на сайті Компанії: [www.polar.ru](http://www.polar.ru)

Для підтвердження дати придбання виробу при гарантійному ремонті або пред'явлення інших передбачених законом вимог просимо Вас зберігати документи про покупку.

Такими документами можуть бути заповнений гарантійний талон POLARIS, касовий чек або квитанція продавця, інші документи, що підтверджують дату та місце покупки.

У разі ненадання документу, що підтверджує дату придбання виробу, строк гарантії вираховується з дати виготовлення виробу.

**Дата виготовлення вказана на паспортній ідентифікаційній табличці, що знаходиться на задній стінці виробу.**

### **Құрметті сатып алушы!**

Сізге **POLARIS** сауда маркасымен шығарылатын өнімді таңдағаныңыз үшін алғысымызды білдіреміз.

Біздің өнімдеріміз сапа, функционалдылық пен дизайнның жоғары талаптарына сәйкес әзірленген. Сіз біздің фирмамыздың жаңа өнімін сатып алғаныңызға риза болатыңызға сенімдіміз.

**Назар аударыңыз!** Аспапты пайдалануды бастар алдында Сіздің қауіпсіздігіңізге қатысты маңызды ақпараты бар осы нұсқаулықты, сондай-ақ құралды дұрыс пайдалану және оны күту жөніндегі ұсыныстарды мұқият оқып шығыңыз.

Нұсқаулықты кепілдік талонымен, кассалық чекпен, мүмкіндігінше, картон қораппен және орауыш материалмен бірге сақтап қойыңыз.

**Назар аударыңыз!** Өзгерістер мен жақсартуларды енгізудің үздіксіз процесінің салдарынан нұсқаулық пен өнім арасында кейбір айырмашылықтар байқалуы мүмкін. Өндіруші пайдаланушы осыған назар аударады деп үміттенеді.

# МАЗМҰНЫ

1	Жалпы ақпарат	174
2	Пайдалану саласы	174
3	Аспаптың сипаттамасы	174
	3.1. Аспаптың құрылымы	175
	3.2. Басқару панелі	176
	3.3. Дисплей	178
4	Жұмысқа дайындық	179
	4.1. АСПАПТЫ Wi-Fi АРҚЫЛЫ ҚАШЫҚТАН БАСҚАРУ	179
5	Аспапты пайдалану	190
	5.1. Жұмыс тәртібі	191
	5.2. «КЕЙІНГЕ ШЕГЕРІЛГЕН СТАРТ» ФУНКЦИЯСЫ	195
	5.3 ЖЫЛЫТУ режиміне автоматты түрде көшуін сөндіру / іске қосу	196
	5.4 Бағдарлама орындалып жатқан кезде дайындау температурасын және уақытын өзгерту	197
	5.5. Бағдарламаны үзу	198
	5.6. Зауыттық баптауларға қайту	198
	5.7. Дайындау бағдарламалары	199
	5.8. Дайындау бағдарламаларының қысқаша кестесі	244
6	Аспапты тазалау және күтім жасау	247
7	Тасымалдау және сақтау	248
8	Өткізу	248
9	Кәдеге жарату бойынша талаптар	248
10	Электрлік тұрмыстық техникамен жұмыс істеген кездегі қауіпсіздік жөніндегі жалпы нұсқаулар	249
11	Мультипісіргішті пайдаланғандағы сақтық шаралары	250
12	Егер сізде мәселе туындаған болса	252
13	Жиынтықтама	254
14	Техникалық сипаттамалары	254
15	Сертификаттау туралы ақпарат	255
16	Кепілдікті міндеттемелер	256

# 1. ЖАЛПЫ АҚПАРАТ

Пайдалану жөніндегі осы нұсқаулық тұрмыстық электрлік мультипісіргіштің, моделі **POLARIS PMC 0526Wi-Fi IQ Home** (бұдан әрі мәтін бойынша – мультипісіргіш, аспап), техникалық деректерімен, құрылымымен, пайдалану және сақтау ережелерімен танысуға арналған.

## 2. ПАЙДАЛАНУ САЛАСЫ

1. Аспап осы Нұсқаулыққа сәйкес тұрмыстық ғимараттың температурасы мен ылғалдылығында тұрмыстық және ұқсас қолдану үшін арналған:
  - дүкендердің, кеңселердің, фермерлік шаруашылықтар мен басқа да бөлімшелердің қуат көзі пункттерінде;
  - тұрақты мекендеуге арналған жерлерде, сонымен қатар қонақ үйлер мен отельдерде;
  - жатақтар мен таңғы ас үшін арналған орындарда.
2. Аспап өндірістік және коммерциялық пайдалану үшін, сонымен қатар тағамдық емес өнімдерді өңдеу үшін тағайындалмаған.
3. Өндіруші қате пайдалану немесе осы Пайдалану нұсқаулығында көзделмеген пайдалану нәтижесінде туындаған залал үшін жауапты болмайды.

## 3. АСПАПТЫҢ СИПАТТАМАСЫ

**PMC 0526 Wi-Fi IQ Home** мультипісіргіші - бұл тағам дайындауға арналған жаңа буынның қазірі заманғы көп функционалды аспабы. Бір өзіне плита, тұмшапеш, буқазаны қызметін үйлестіре отырып, мультипісіргіш сізге асүйдегі орынды үнемдеуге көмектеседі. Мультипісіргішпен сіз өзіңіздің сүйікті асыңызды жеңіл және жылдам пісіре аласыз. Мультипісіргіштің 20 автоматты бағдарламасы және «Менің рецептім PLUS» бапталатын тоғыз кезеңді режимі бар.

«Менің рецептім PLUS» қызметі арнайы шығармашылық адамдар үшін жасалған. Температураны және пісіру уақытын өздігінен орнату мүмкіндігінің арқасында бұл функция сізге шынымен де қарапайымнан бастап аспаздық шедеврлерге дейін әртүрлі тағамдарды дайындаудың шексіз мүмкіндіктерін береді.

Сіз қашықтан басқару пультінің, кешіктіріп бастау және автоматты қыздыру функцияларының артықшылығын жылдам бағалайсыз, ол сізге тағамды белгілі бір уақытта дайындауға және оны пісіргеннен кейін жылы ұстауға мүмкіндік береді.

PMC 0526 Wi-Fi IQ Home мультипісіргішінде құрылғыны қашықтан басқарудың ерекше мүмкіндігі қарастырылған, бұл үй аспаздығын жаңа деңгейге көтереді.

Wi-Fi-мен жұмыс істеу үшін Сізге «POLARIS: IQ home» мобильді қосымшасын жүктеу қажет.

## 3.1. АСПАПТЫҢ ҚҰРЫЛЫМЫ





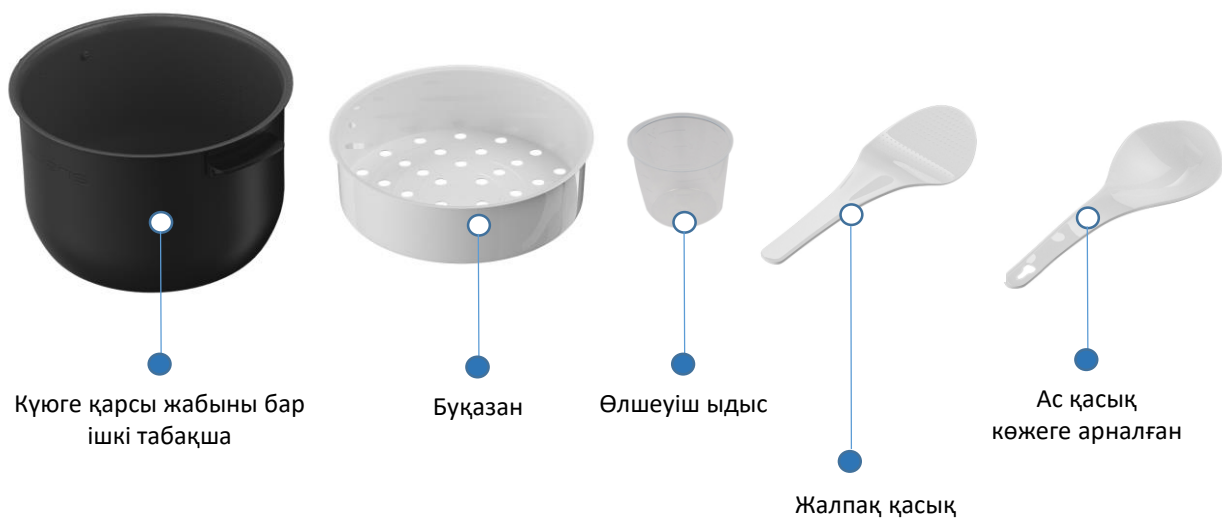

## АКСЕССУАРЛАР

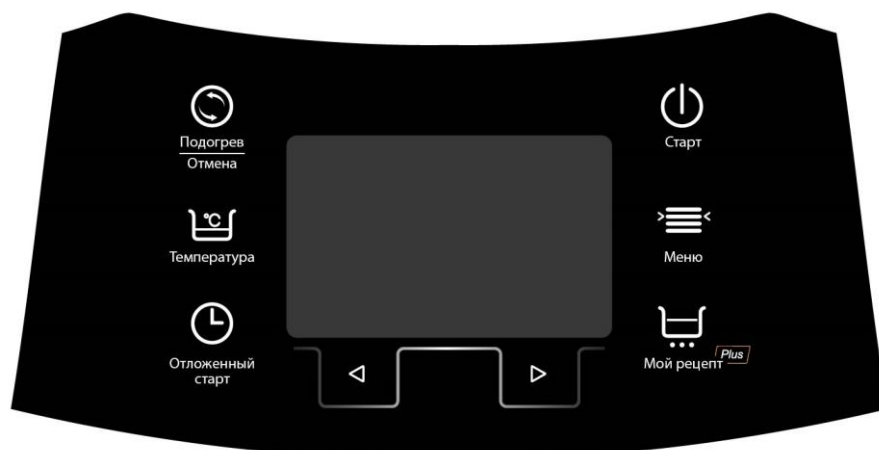



## 3.2. БАСҚАРУ ПАНЕЛІ



Сенсор	Мәні
 <p>Старт</p>	<ul style="list-style-type: none"> <li>Осы сенсорға қол тигізу және оны 2 секунд ішінде басып ұстау “МӘЗІР” немесе “МЕНИҢ РЕЦЕПТИМ PLUS” сенсорларының көмегімен алдын ала таңдалған дайындау бағдарламасын белсендіреді.</li> <li>Тағамды дайындау кезінде “СТАРТ” сенсорына қол тигізу негізгі бағдарламаның жұмысы аяқталғаннан кейін ЖЫЛЫТУ режиміне автоматты түрде көшуді сөндіреді және қосады, бұл ретте “Жылыту/Болдырмау” сенсорының жарық индикаторы сәйкесінше сөнеді немесе жанады.</li> </ul>
 <p>Подогрев Отмена</p>	<ul style="list-style-type: none"> <li>Осы сенсордың көмегімен кез келген орындалып тұрған бағдарламаны оның аяқталуына дейін үзуге болады, бұл үшін сенсорды 2 секунд ішінде басып ұстау керек. Осыдан кейін аспап күту режиміне көшеді.</li> <li>Егер аспап күту режимінде болса (ешқандай бағдарламалар іске қосылмаған), «ЖЫЛЫТУ/БОЛДЫРМАУ» батырмасын басу және 2 секунд ішінде басып ұстау ЖЫЛЫТУ режимін уақыттың тура санағымен іске қосады.</li> <li>Дайындау бағдарламаларын таңдау режимінде осы сенсорға қол тигізу баптауларды жояды және аспапты күту режиміне ауыстырады.</li> </ul>
 <p>Меню</p>	<ul style="list-style-type: none"> <li>Осы сенсор дайындаудың 20 автоматты бағдарламалардың біреуін таңдау үшін қолданылады.</li> <li>Әр келесі қол тигізу мәзір тізіміндегі бағдарламаларды бірге алдыға ауыстырады, бұл ретте таңдалған бағдарламаның атауы жыпылықтайды.</li> </ul>
 <p>Мой рецепт Plus</p>	<ul style="list-style-type: none"> <li>Кез келген тағамдарды дайындауға арналған температураны және уақытты қолмен орнататын әмбебап бағдарламаны қосуға арналған сенсор.</li> </ul>

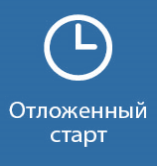

Сенсор	Мәні
 <p>Отложенный старт</p>	<ul style="list-style-type: none"> <li>• «Кейінге шегерілген старт» функциясы бағдарлама аяқталғанға дейін уақыт аралығын орната отырып, қажетті уақытқа тағамды дайындауға мүмкіндік береді. Алайда, егер тамақтың құрамында тез бұзылатын өнімдер болса, басталуды ұзақ уақытқа кешіктірмеуді өтінеміз.</li> <li>• «Кейінге шегерілген старт» функциясы барлық бағдарламалар үшін қолжетімді. Дайындау бағдарламасын “МӘЗІР” батырмасының көмегімен таңдаңыз, бағдарлама параметрлерін орнатыңыз, содан кейін «КЕЙІНГЕ ШЕГЕРІЛГЕН СТАРТ» сенсорына қол тигізіңіз, «Кейінге шегерілген старт» индикаторы жанады. “ ” және “ ” сенсорларының көмегімен тамақ дайын болатын уақытты орнатыңыз.</li> <li>• “СТАРТ” батырмасын басыңыз, мультипісіргіш бағдарлама аяқталғанға дейін уақыттың санағын бастайды.</li> </ul>
 <p>Температура</p>	<ul style="list-style-type: none"> <li>▪ Бағдарламаны таңдау және баптау режимінде осы сенсорға қол тигізу дайындау уақытын баптаудан температураны баптауға ауысуға (егер температураны баптау таңдалған бағдарламамен қарастырылатын болса), сонымен қатар “Нан” бағдарламасында кезеңді таңдауға мүмкіндік береді.</li> </ul>
<p>«Балалардан қорғау»</p> <p>Сенсорларды кенет іске қосылудан бұғаттау</p>	<ul style="list-style-type: none"> <li>• “ТЕМПЕРАТУРА / УАҚЫТ” сенсорын ұзақ мерзім (2 секундтан астам) басып ұстау сенсорлық панельдің кенет басылудан бұғатталуын қосады/сөндіреді. Қосылған бұғаттауда мультипісіргіш дисплейінде <b>Ch-L</b> таңбалары көрінеді, «POLARIS: IQ home» қосымшасында «Балалардан қорғау» батырмасы қою фонмен белгіленген және сенсорларға кездейсоқ басқан кезде мобильді құрылғыға кездейсоқ басылудан қорғаныстың іске қосылуы туралы хабарлама келіп түседі. Бұғаттау қосулы болғанда құралдың сенсорына жанасқан кезде ұзақ дыбыстық дабыл шығады.</li> <li>• Қосымшадан бұғаттауды қосу/өшіру батырмаларын "Балалардан қорғау" батырмасымен қосуға болады.</li> </ul>
<p>« » және « »</p>	<ul style="list-style-type: none"> <li>• Осы сенсорлар автоматты бағдарламаларда және «Менің Рецептім Plus» бағдарламасында дайындау уақытын орнату үшін, сонымен қатар “Нан” және “Менің Рецептім Plus” бағдарламаларында кезеңнің нөмірін таңдау үшін қолданылады.</li> <li>• «Менің Рецептім Plus» бағдарламасын өткенде осы сенсорлардың біреуіне қол тигізу және 2 секунд ішінде басып ұстау тағамды дайындау барысында уақыт пен температураны өзгертуге мүмкіндік береді, егер көрсетілген параметрлердің өзгеруі орындалатын бағдарламамен қарастырылған болса.</li> <li>• Осы сенсорларды бір мезгілде басу Wi-Fi модульдің жұмыс режимін өзгертеді (4.1-т. қар.).</li> </ul>

### 3.3. ДИСПЛЕЙ

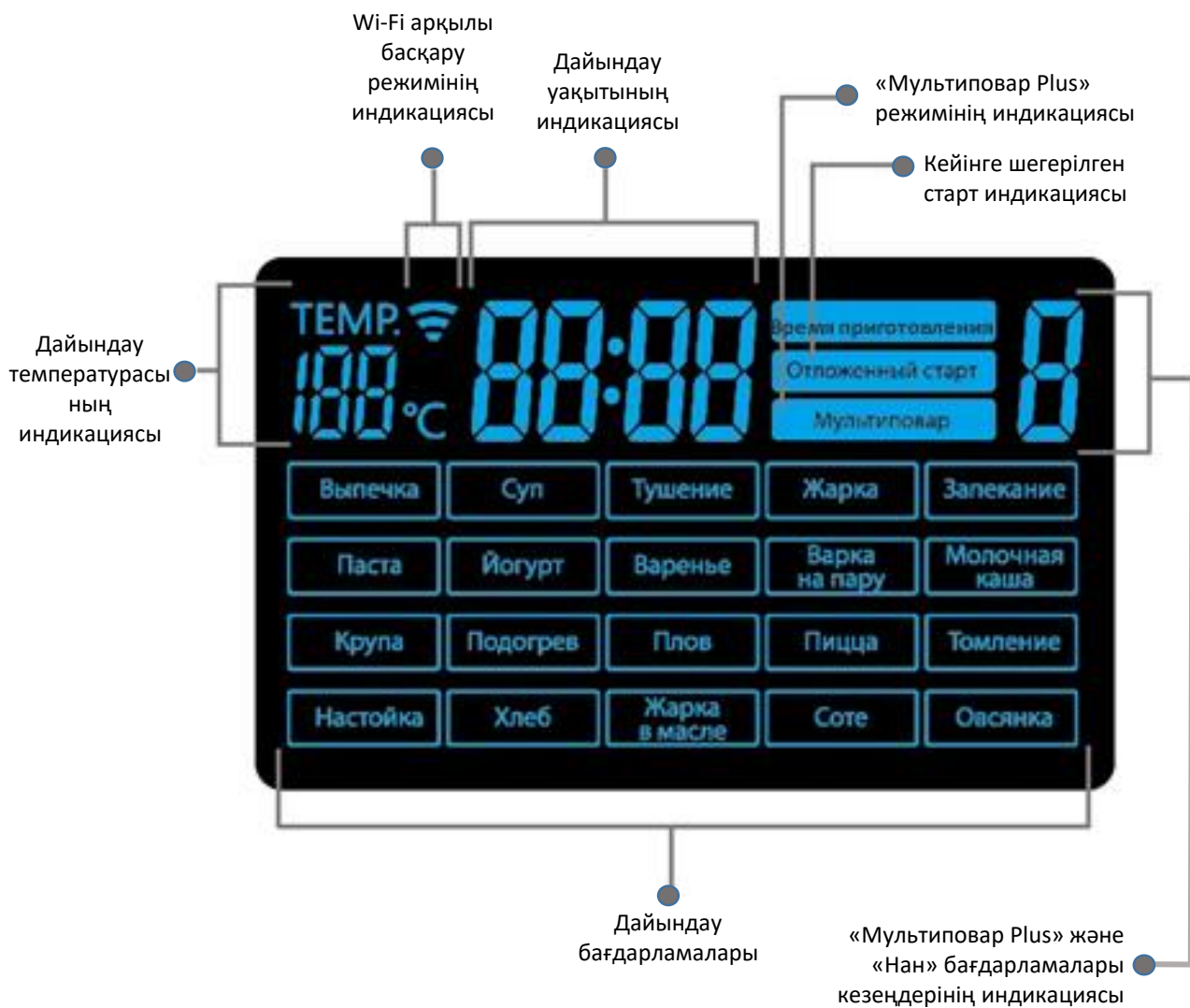

## 4. ЖҰМЫСҚА ДАЙЫНДЫҚ

- Қаптаманы ашыңыз, аспапты абайлап алып шығыңыз, барлық орауыш және жарнамалық материалдарды алып тастаңыз.



**Балаларға қаптау материалдармен ойнауға рұқсат бермеңіз, оларды балалардың қолы жетпейтін жерде сақтаңыз.**

- Барлық аксессуарларды және пайдалану жөніндегі нұсқаулықты алып шығыңыз.
- Жеткізілім жиынтығын тексеріңіз (Жиынтықтама бөлімін қар.).
- Барлық жарнамалық жапсырмаларды шешіп алыңыз. Корпусты ылғал матамен сүртіп алыңыз.
- Ыдысты және аксессуарларды жылы сабынды суда жемір және қазақ жуғыш құралдарды пайдаланусыз жуып-шайыңыз. Мұқият құрғатыңыз.

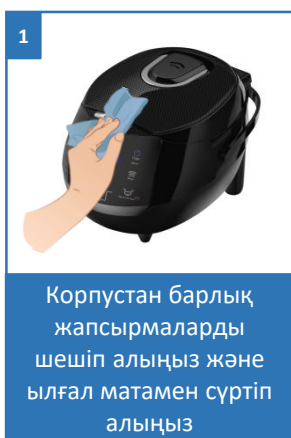

Корпуста барлық жапсырмаларды шешіп алыңыз және ылғал матамен сүртіп алыңыз



Ыдысты және аксессуарларды жылы сабынды сумен жуып-шайыңыз

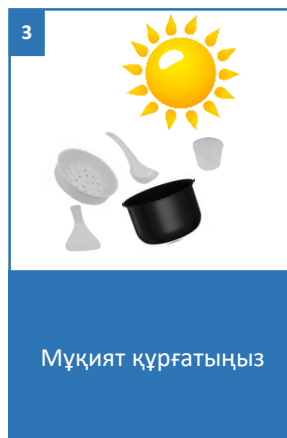

Мұқият құрғатыңыз

### 4.1. АСПАПТЫ Wi-Fi АРҚЫЛЫ ҚАШЫҚТАН БАСҚАРУ

- Өзіңіздің телефоныңызға «POLARIS: IQ home»



тегін мобильді қосымшасын орнатыңыз

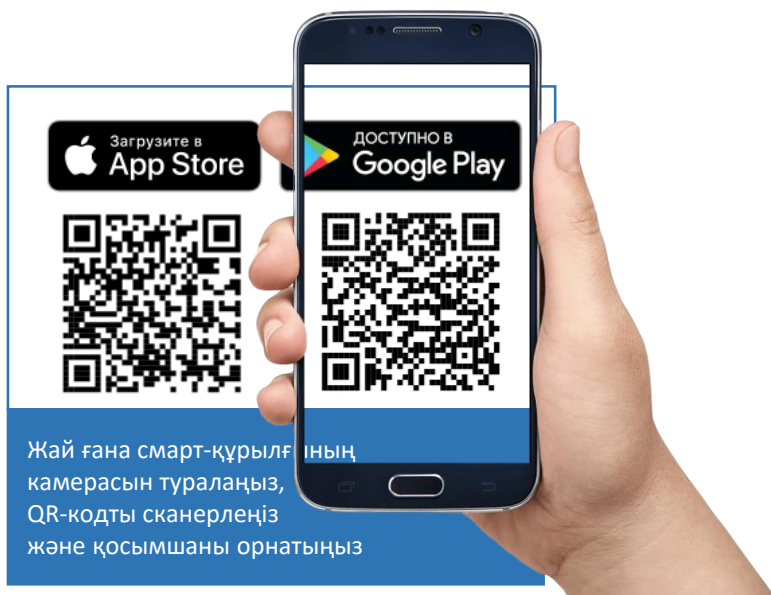

Жай ғана смарт-құрылғының камерасын туралаңыз, QR-кодты сканерлеңіз және қосымшаны орнатыңыз

Қосымшаны қолдана отырып, Сіз Интернет арқылы әлемнің кез-келген нүктесінен мультипісіргішті басқара аласыз: кез-келген режимдерді іске қосу, кейінге шегерілген старт таймерін орнату, 9 қадамға дейін «Менің рецептім Plus» қосымшасы режимінде өз рецепттеріңізді жасау және сақтау немесе бағдарлама базасынан 1000-ға жуық рецепттердің кез-келгенін қолдана аласыз: смартфондағы қосымшадан өзіңізге ұнайтын рецептілерді таңдап, оларды мультипісіргішке жүктеңіз, ыдысқа өнімдерді салыңыз және аспап қосымшаның басшылығымен тағамды рецептте көрсетілген бағдарлама бойынша дайындайды.



### Маңызды!

Егер бағдарлама Сізге ұсынса, мультипісіргіштің бағдарламалық жасақтамасының жаңа нұсқасын үнемі жүктеп алыңыз.

## Мультипісіргіштің Wi-Fi желісіне қосылуын баптау

- Мультипісіргішті желіге қосыңыз
- Телефонды үйіңіздегі Wi-Fi желіге қосыңыз
- Polaris IQ Home қосымшасын ашыңыз
- Мультипісіргішті құрылғылар тізіміне қосыңыз.

1



Мультипісіргішті желіге қосыңыз

2



Телефонды үйіңіздегі Wi-Fi желіге қосыңыз

3

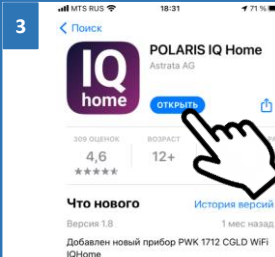

«POLARIS IQ HOME»  
мобильді қосымшасын жүктеңіз және орнатыңыз

4



Polaris IQ Home қосымшасын ашыңыз

5

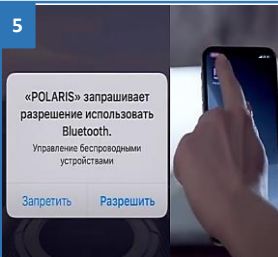

Қосымшаға телефонның сұратылатын функцияларына қолжетімділік беріңіз

6

Авторизация

+7 (965) 135-44-43

СМС коды

664433

Далее

Авторизациялану үшін смс хабарлама жіберілген тел. нөмірін енгізіңіз

7

polaris

Жаңа құрылғы

«Басты» экранында «Жаңа құрылғы» батырмасын басыңыз

8

Все устройства



Құрылғылар тізімінен PMC 0526 таңдаңыз

# Android операциялық жүйесі бар телефондар үшін

## Жаңа құрылғыны конфигурациялау

- «Үй» экраны: «Құрылғыны қосу» батырмасын басыңыз.
- «Сіздің жаныңызда» деген тізімнен PMC 0526 мультипісіргішін таңдаңыз
- Телефондағы Wi-Fi баптауларды ашу үшін «Баптауларды ашу» батырмасын басыңыз
- Телефонды қосымша ұсынған Wi-Fi желісіне (PMC 0526) қосыңыз
- < тілшігін басып, қосымшаға қайта оралыңыз.
- Келесі экранда Құрылғымен түйіндесуді жүргізіңіз:
  1. Аспап корпусындағы « < » және « > » батырмаларды басыңыз және бір дыбыстық дабылға дейін басып ұстаңыз.
  2. Содан кейін қосымшада «Жалғастыру» батырмасын басыңыз
- Тізімнен өзіңіз баптағыңыз келген Wi-Fi желісін таңдаңыз немесе құрылғының атауын теріңіз және құпиясөзді көрсетіңіз, содан кейін «Қосылу» басыңыз
- Конфигурациялау процедурасы аяқталғанша күтіңіз және телефон бастапқы желіге қайта оралады.
- Қосымшада «Жалғастыру» батырмасын басыңыз.

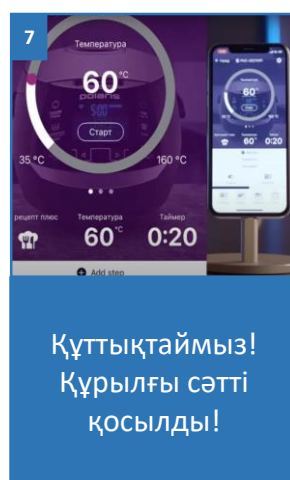
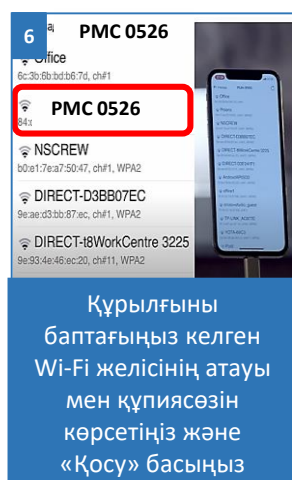
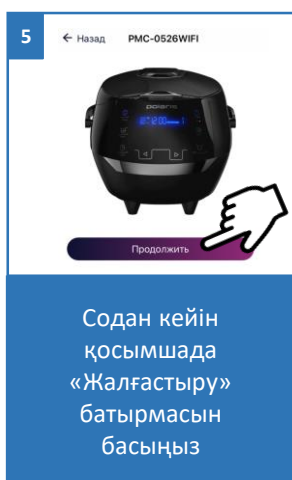
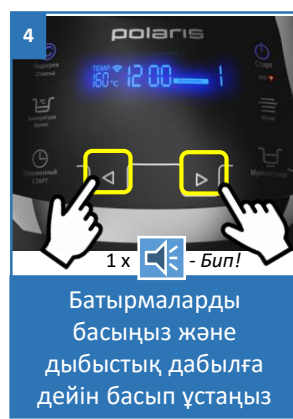
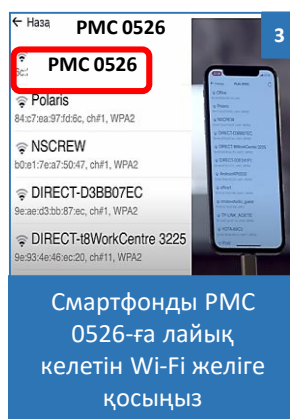
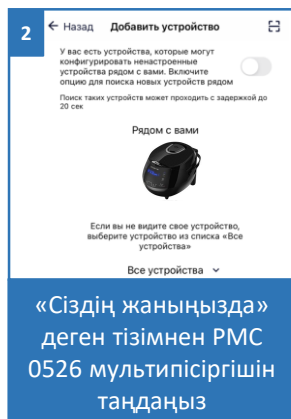
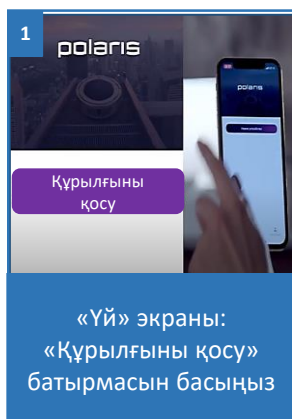

# Android операциялық жүйесі бар телефондар үшін

## Бұрын конфигурацияланған құрылғыны түйістіру

- «Үй» экраны: «Құрылғыны қосу» батырмасын басыңыз.
- «Сіздің жаныңызда» деген тізімінен мультипсірігшіті (PMC 0526) таңдаңыз (Егер құрылғы желіде жоқ болса - Сізде құрылғы конфигурацияланған Wi-Fi желісі қосылғанына көз жеткізіңіз)
- Келесі экранда Сізден Құрылғымен түйістіруді жүргізуді сұрайтын болады:
- « < » және « > » батырмаларын басыңыз және дыбыстық дабылға дейін басып ұстаңыз.
- Содан кейін қосымшада «Жалғастыру» батырмасына басыңыз

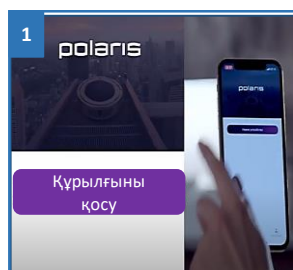

«Үй» экраны:  
«Құрылғыны қосу»  
батырмасын басыңыз

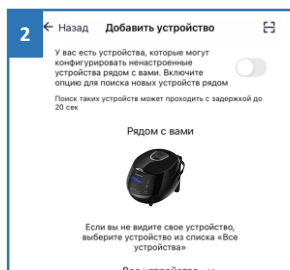

«Сіздің жаныңызда»  
деген тізімнен PMC  
0526 мультипсірігшітін  
таңдаңыз

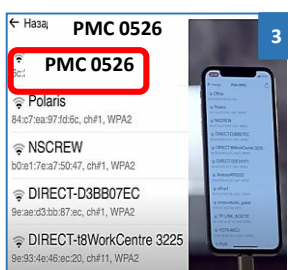

Смартфонды PMC  
0526-ға лайық  
келетін Wi-Fi желіге  
қосыңыз

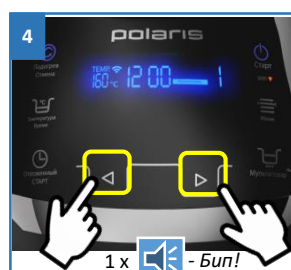

Батырмаларды  
басыңыз және  
дыбыстық дабылға  
дейін басып ұстаңыз

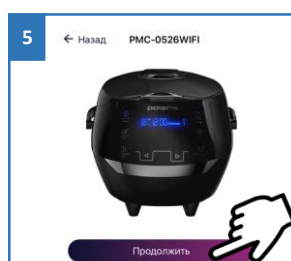

Содан кейін  
қосымшада  
«Жалғастыру»  
батырмасын  
басыңыз

# Құрылғыны басқа Wi-Fi желісіне қайта конфигурациялау (диагностикалау режимі)

- « < » және « > » батырмаларын басыңыз және екі қысқа дыбыстық дабылға дейін басып ұстаңыз.
- «Үй» экраны: «Құрылғыны қосу» батырмасын басыңыз.
- «Барлық құрылғылар» тізімінен PMC 0526 мультипісіргішін таңдаңыз.
- Телефондағы Wi-Fi баптауларды ашу үшін «Баптауларды ашу» батырмасына басыңыз
- Телефонды PMC 0526 желісіне қосыңыз
- Қосымшаға қайта оралыңыз
- Келесі экранда Сізден Құрылғымен түйістіруді жүргізуді сұрайтын болады:
  1. « < » және « > » батырмаларын басыңыз және дыбыстық дабылға дейін басып ұстаңыз.
  2. Содан кейін қосымшада «Жалғастыру» батырмасына басыңыз
- Ашылған экранда қалаған әрекетті таңдаңыз: «Конфигурацияны қалдыру және жалғастыру» - бұндай жағдайда телефон ағымдағы Wi-Fi желісіне конфигурацияланған күйде қалады, бірақ Сіздің телефоныңыз оны ғаламтор желісі арқылы басқара алады, немесе «Құрылғыны қайта конфигурациялау» - мұндай жағдайда Сізге құрылғыны жаңа Wi-Fi желісіне конфигурациялау ұсынылатын болады.
  - Егер Сіз «құрылғыны қайта конфигурациялауды» таңдаған болсаңыз: құрылғыны баптағыңыз келетін Wi-Fi желісінің атауы мен құпиясөзді енгізіп, «Қосу» басыңыз.
- Конфигурациялау рәсімі аяқталғанша күте тұрыңыз.

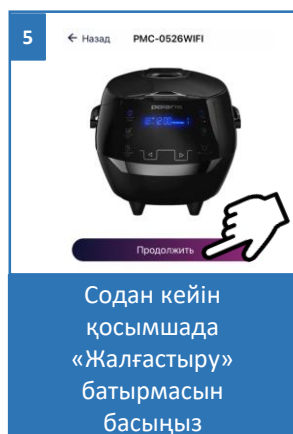
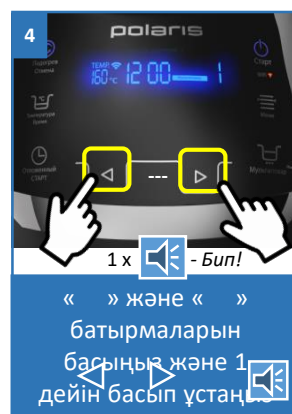
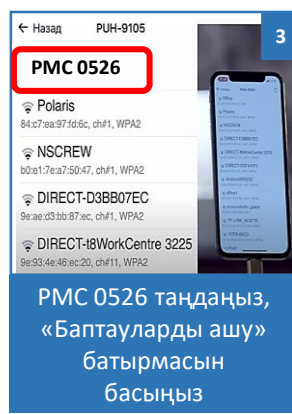
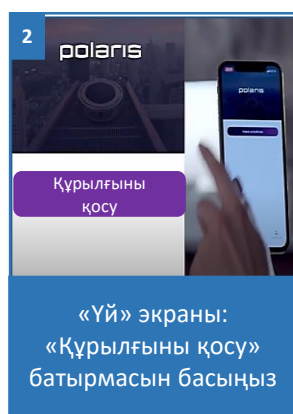
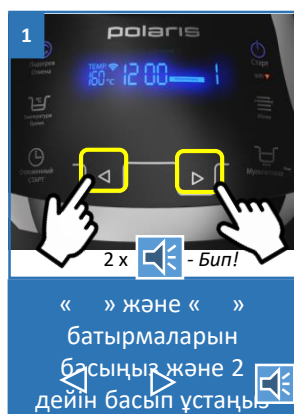

# IOS операциялық жүйесі бар телефондар үшін

## Жаңа құрылғыны конфигурациялау

- «Үй» экраны: «Құрылғыны қосу» батырмасын басыңыз.
- «Сіздің жаныңызда» деген тізімнен PMC 0526 мультипісіргішін таңдаңыз
- «Жалғастыру» басыңыз
- Қосымшада “PMC 0526” Wi-Fi желісіне қосылуға сұрату шығады, «Қосу» басыңыз
- Келесі экранда Сізден Құрылғымен түйістіруді жүргізуді сұрайтын болады:
  1. « < » және « > » батырмаларын басыңыз және дыбыстық дабылға дейін басып ұстаңыз.
  2. Содан кейін қосымшада «Жалғастыру» батырмасына басыңыз
- Қолжетімді Wi-Fi желілері бар экран көрсетіледі. Қажетті желіні таңдаңыз және құрылғыны баптағыңыз келген Wi-Fi желісінің құпиясөзін енгізіңіз және «одан әрі» басыңыз
- Конфигурациялау рәсімі аяқталғанша күте тұрыңыз.
- «Жалғастыру» басыңыз

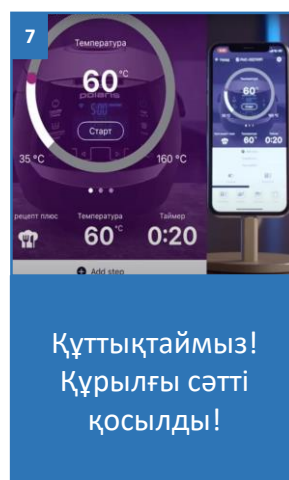
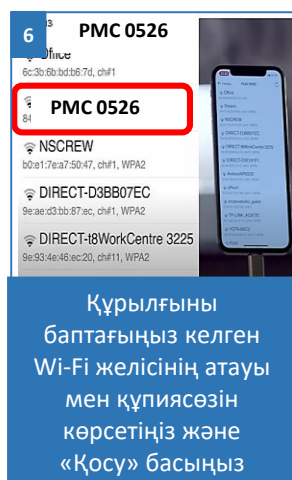
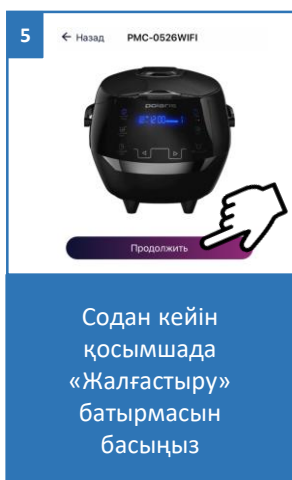
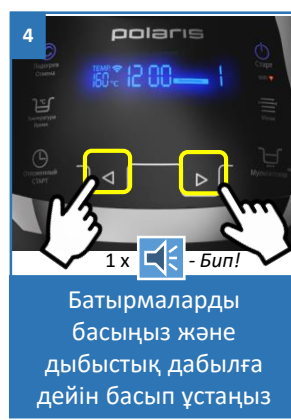
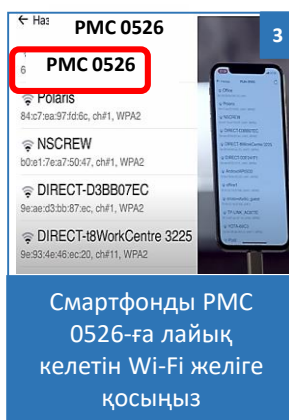
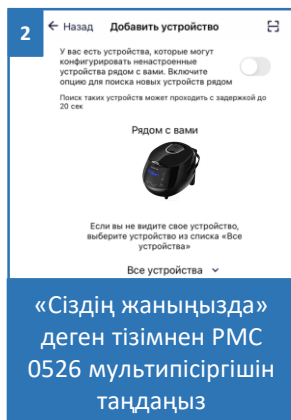
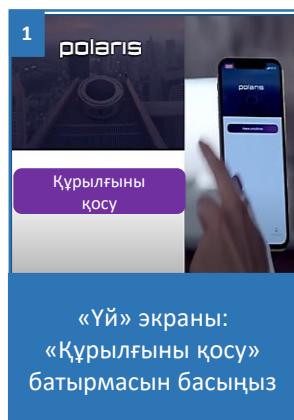



# IOS операциялық жүйесі бар телефондар үшін

## Бұрын конфигурацияланған құрылғыны түйістіру

- «Үй» экраны: «Құрылғыны қосу» батырмасын басыңыз.
- «Сіздің жаныңызда» деген тізімінен мультипісіргішті (PMC 0526) таңдаңыз (Егер құрылғы желіде жоқ болса - Сізде құрылғы конфигурацияланған Wi-Fi желісі қосылғанына көз жеткізіңіз)
- Келесі экранда Сізден Құрылғымен түйістіруді жүргізуді сұрайтын болады:
- « < » және « > » батырмаларын басыңыз және дыбыстық дабылға дейін басып ұстаңыз.
- Содан кейін қосымшада «Жалғастыру» батырмасына басыңыз

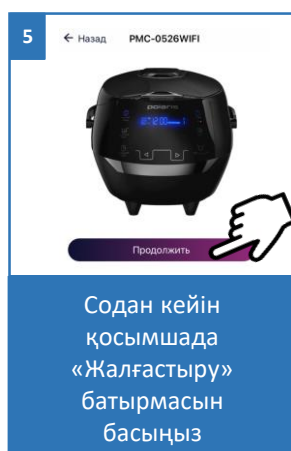
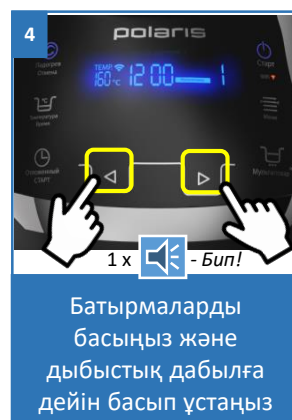
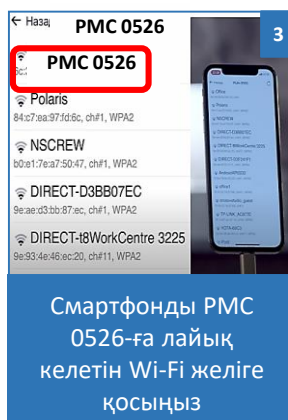
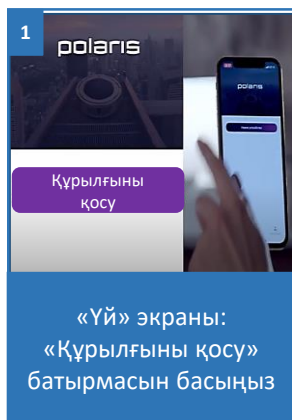

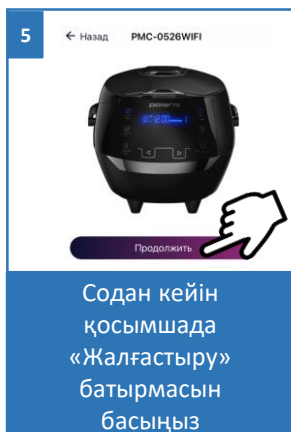
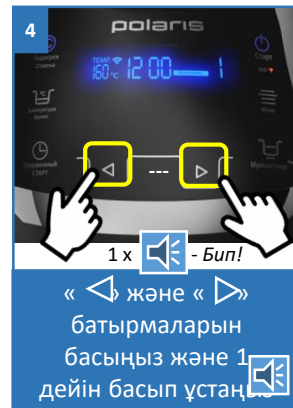
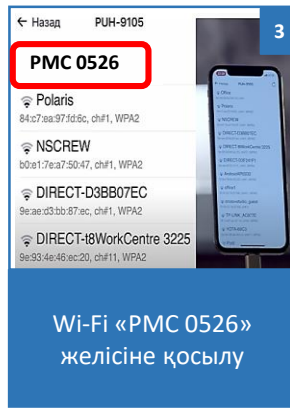
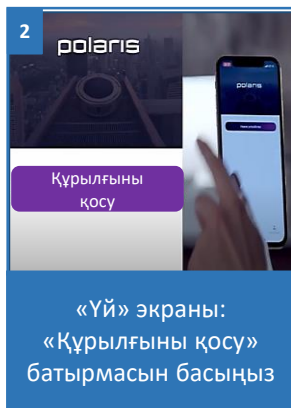
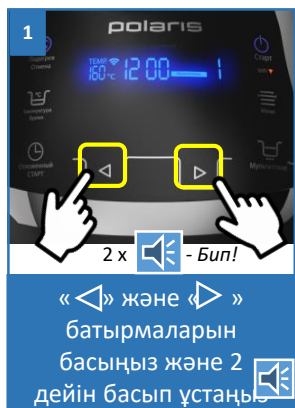

# Құрылғыны басқа Wi-Fi желісіне қайта конфигурациялау (диагностикалау режимі)

- « < » және « > » батырмаларын басыңыз және екі қысқа дыбыстық дабылға дейін басып ұстаңыз.
- «Үй» экраны: «Жаңа құрылғы» батырмасын басыңыз.
- «Барлық құрылғылар» тізімінен PMC 0526 мультитіпсіргішін таңдаңыз.
- «Жалғастыру» басыңыз
- Қосымшада “PMC 0526” Wi-Fi желісіне қосылуға сұрату шығады, «Қосу» басыңыз
- Келесі экранда Сізден Құрылғымен түйістіруді жүргізуді сұрайтын болады:
  1. « < » және „« > » батырмаларын басыңыз және дыбыстық сигналға дейін басып ұстаңыз, Wi-Fi индикаторы жылдам жыпылықтай бастайды.
  2. Содан кейін қосымшада «Жалғастыру» батырмасын басыңыз
- Ашылған экранда қалаған әрекетті таңдаңыз: «Баптауды аяқтау» - мұндай жағдайда құрылғы ағымдағы Wi-Fi желісіне конфигурацияланған күйі қалады, бірақ Сіздің телефоныңыз оны ғаламтор желісі арқылы басқара алады, немесе «Қайта баптау» - мұндай жағдайда Сізге құрылғыны жаңа Wi-Fi желісіне конфигурациялау ұсынылатын болады.
  - Егер Сіз «Құрылғыны қайта конфигурациялауды» таңдаған болсаңыз: құрылғыны баптағыңыз келетін Wi-Fi желісінің атауы мен құпиясөзін енгізіп, «Қосу» басыңыз.
- Конфигурациялау рәсімі аяқталғанша күте тұрыңыз



# ҚҰРЫЛҒЫНЫ WI-FI ЗАУЫТТЫҚ БАПТАУЛАРЫНА ҚАЙТАРУ



«» және «» сенсорларды басыңыз және үш дыбыстық дабылға дейін басып ұстаңыз – құрылғы зауыттық Wi-Fi баптауларына оралады

«» және «» сенсорларды басыңыз және 3 дыбыстық дабылға дейін басып ұстаңыз 

## Polaris IQ Home ҚОСЫМШАСЫНДА ҚОЛЖЕТІМДІ КЕЙБІР ФУНКЦИЯЛАР

1) Аспапты басқару құқығын бақылау және аспапты басқаруды басқа тұлғаға беру функциясының сипаттамасы. Бұл функциялар IQHome желісінің барлық аспаптары үшін бірдей.

• Басқаруды беру. «Құқықтарды бақылау» мәзіріне кіру, жоғарғы оң жақ бұрыштағы белгішеге басу (осыдан кейін экранда Сіздің аспабыңыздың QR коды шығады) және содан кейін екі нұсқаның біреуін таңдау қажет:

1. мессенджер немесе пошта арқылы құрылғыға сілтеме жіберу – бұл үшін ашылған QR-коды бар экранда жоғарғы оң жақ бұрыштағы белгішеге басу және сілтемені жіберетін тәсілді (WhatsApp, sms, email және т. с. с.) таңдау;
2. екінші телефонда басты экранда «Құрылғыны қосу» батырмасын басу, ашылған терезеде жоғарғы бұрыштағы сканер батырмасына басу және телефон камерасымен бірінші телефонның экранындағы QR-кодты сканерлеу;



Оң жақ жоғарғы бұрыштағы баптау символына («жұлдызша») басыңыз

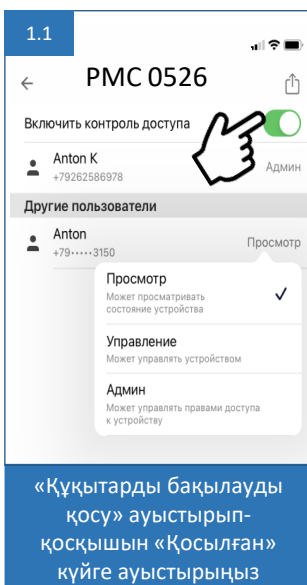

«Құқықтарды бақылауды қосу» ауыстырып-қосқышын «Қосылған» күйге ауыстырыңыз

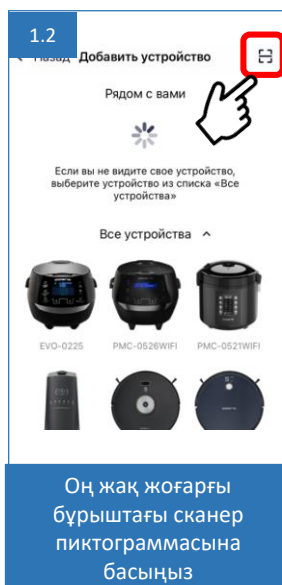

Оң жақ жоғарғы бұрыштағы сканер пиктограммасына басыңыз

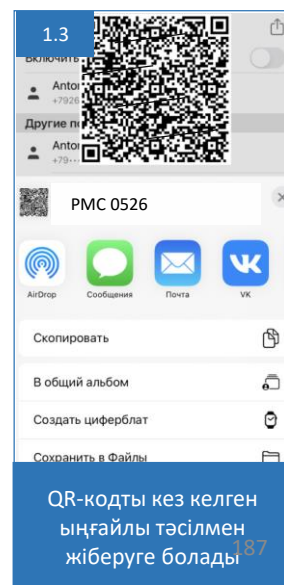

QR-кодты кез келген ыңғайлы тәсілмен жіберуге болады <sup>187</sup>

**2) Құқықтарды әкімшіліктендіру.** Бір аспапқа пайдаланушылардың шектелмеген саны қосылып, оны басқара алады. Олардың құқытарын әкімшіліктендіру үшін аспап баптауларына, және содан кейін «Құқықтарды бақылау» мәзіріне кіру қажет. «Қолжетімдікті бақылауды іске қосу» триггерді ауыстырып қосу - осылайша ағымдағы пайдаланушы осы аспаптың әкімшісіне айналады және барлық басқа қосылған пайдаланушыларға қолжетімдіктің әртүрлі деңгейін тағайындауы мүмкін: 1) әкімшіліктендіру - құрылғыны толық басқару + басқа пайдаланушылардың құқытарын анықтау мүмкіндігі; 2) басқару – құрылғыны басқа пайдаланушылардың құқығын анықтау мүмкіндігінсіз толық басқару; 3) қарап шығу – аспаптың ағымдағы күйін басқару құқығынсыз қарап шығу. «Қолжетімдікті бақылауды іске қосу» триггер іске қосылып тұрған кезде аспапқа не ол, не бұл тәсілмен қосылатын барлық жаңа пайдаланушылар тек қана қарап шығуға құқық алатын болады. Аспаптық басқару құқығын алу үшін олар аспап әкімшісіне жүгінулері қажет. Триггерді тек қана әкімші құқықтары бар пайдаланушы сөндіре алады. Егер осы триггерді сөндірсек, онда қосылған және де жаңадан қосылатын пайдаланушылар аспапты басқаруға толық құқық алады.

### 3) Рецепттер қоры

Қосымшадан тағамды дайындаудың әр қадамының толық сипаттамасын қамтитын 800-ден астам автоматты рецепттерден тұратын қор қолжетімді. Рецепттердегі қадамдардың бір бөлігі автоматты екендігіне, ал басқа бөлігі – пайдаланушының қатысуын қажет ететініне (мысалы, шыны-аяққа қажетті азық-түлікті қосымша салу) және оларды іске қосу үшін қосымшадағы тиісті батырманы басу қажет екендігіне назар аударыңыз.

<p>Оң жақ жоғарғы бұрыштағы баптау символына («жұлдызша») басыңыз</p>	<p>«Құқықтарды бақылауды қосу» ауыстырып-қосқышын «Қосылған» күйге ауыстырыңыз</p>	<p>Қосымшада «Рецепттер» батырмасын басыңыз</p>	<p>Қосымшадан 800-ден астам автоматты рецепттерден тұратын қор қолжетімді</p>

#### 4) Пайдаланушының жеке рецепттері.

Пайдаланушы «Менің рецептім PLUS» режимінің бірнеше қадамынан тұратын өзінің жеке рецептін сақтап қоя алады. Бұл үшін қосымшада «Менің рецептім Plus» режимін іске қосыңыз және, «Қадамды қосу» батырмасына басып, қажетті температура мен қадамның уақытын белгілеңіз. Әр келесі қадамды қосу үшін «Қадамды қосу» батырмасын басыңыз. Реттілікті құрғаннан кейін «Сақтау» батырмасын басыңыз және оған Сіздің рецептіңіздің атауын беріңіз. Осылайша құрастырылған рецепттер қосымшада «Жеке» мәзірінде сақталатын болады. Сіз IQHome желісінің мультитипісіргішінің кез келген басқа пайдаланушысымен кез келген ыңғайлы тәсілмен (пошта, мессенджер, sms, әлеуметтік желілер және т. с. с.) осы рецептпен бөлісе аласыз. Бұл үшін таңдалған жеке рецепт батырмасын басыңыз және оны «бөлісу» белгішісіне қарай жылжытыңыз.

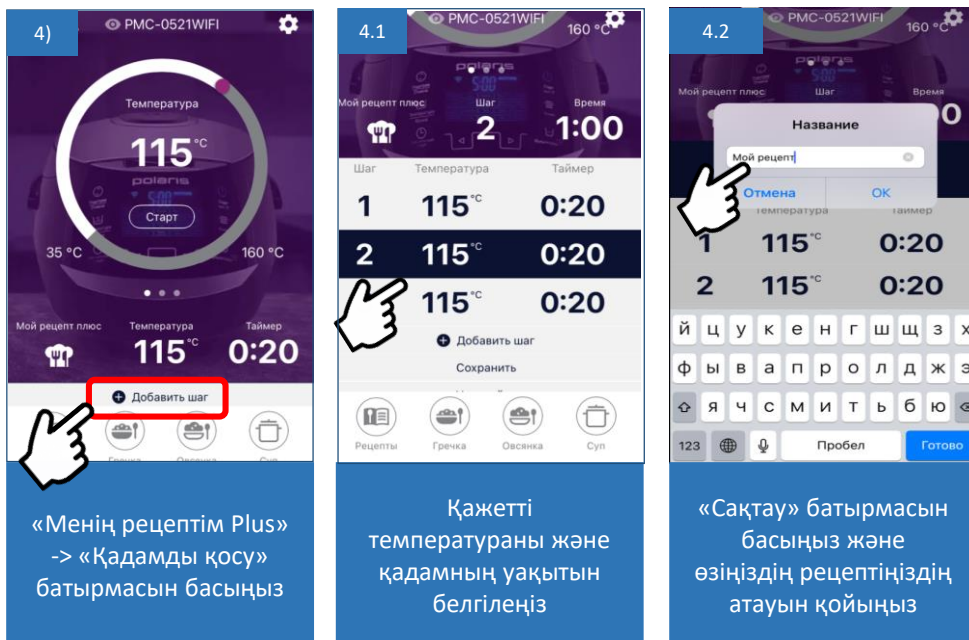

**Wi-Fi көмегімен мультитипісіргішті басқару бойынша неғұрлым толығырақ ақпаратты Сіз Polaris IQ Home қосымшасынан таба аласыз.**

## 5. АСПАПТЫ БАТЫРМАЛАРДЫ БАСҚАРУ КЕЗІНДЕ ПАЙДАЛАНУ

- Құралды пайдалануды бастар алдында Нұсқаулықты мұқият оқыңыз және оның нұсқауларына жүгініңіз.
- Құралды бірінші рет қосқан кезде өндіріс кезінде пайдаланылған майдың қалдықтарының жануымен байланысты түтін пайда болуы мүмкін.



**Назар аударыңыз!** Ағымдағы уақытты күйге келтіру және көрсету қарастырылмаған.

- Бөгде иістерді жою үшін бірінші қолдану алдында мультипісіргішті ыдысын суға үштен бірге толтырып 30 минут бойы қайнату арқылы («Буға пісіру») температуралық режимде қайнату ұсынылады.
- Өңдеу аяқталғаннан кейін құралды желіден өшіріңіз, қақпағын ашып, суытыңыз, ыдыстағы суды төгіп, құралды құрғатып сүртіңіз де, оны қақпағын ашық күйде кебуге қалдырыңыз.
- Қақпақтың екі жағынан нығыздағыш сақинасын өсімдік майына малынған сүлгімен, содан кейін лимон шырынымен суланған сүлгімен сүртіңіз.



**Назар аударыңыз:** нығыздағыш сақина шешілмейді.



1-ші пайдаланар алдында суға 1/3 толтырыңыз

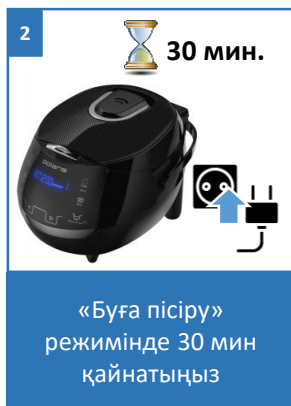

«Буға пісіру» режимінде 30 мин қайнатыңыз

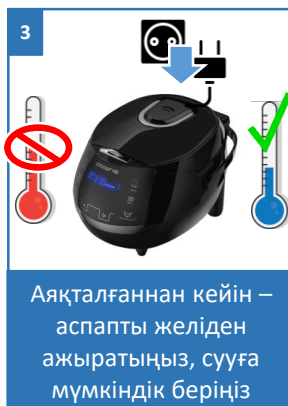

Аяқталғаннан кейін – аспапты желіден ажыратыңыз, сууға мүмкіндік беріңіз



Шыны-аяқтағы суды төгіңіз, құрғатып сүртіп алыңыз, кебуге қалдырыңыз

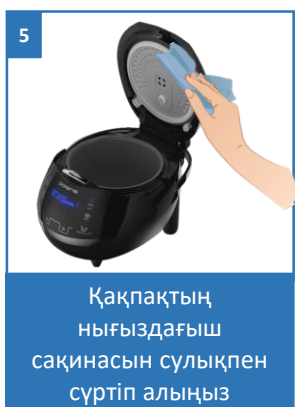

Қақпақтың нығыздағыш сақинасын сулықпен сүртіп алыңыз



### Ескертпе!

“СТАРТ” және “ЖЫЛЫТУ/БОЛДЫРМАУ” жұмыс режимдері сенсорды ұзақ 2-секунд бойы басып ұстау көмегімен іске қосылады.



### Назар аударыңыз!

Құрылғының жұмысы кезінде реле жұмысына байланысты «шертулер» туындауы мүмкін. Бұл әсердің бар болуы аспаптың қалыпты жұмысы болып табылады және ол ақаулы деп куәландырмайды.

## 5.1. ЖҰМЫС ТӘРТІБІ

### 1. Батырмаға басып, аспап қақпағын ашыңыз

- Ашқан кезде қақпақты ұстаңыз.
- Құралдың ішкі және сыртқы бөліктері қаптамадан ашылғанына және ластанудың жоғына көз жеткізіңіз.
- Мультипісіргіштен ыдысты алып шығыңыз.



**Назар аударыңыз:** осы модельдің майыспаған және ақаулығы жоқ тек түпнұсқалық ыдысын қолданыңыз, оны басқа мультиварканың ыдысымен немесе басқа ыдысқа ауыстырмаңыз. Бұл аспап ақаулығының себебі болуы мүмкін

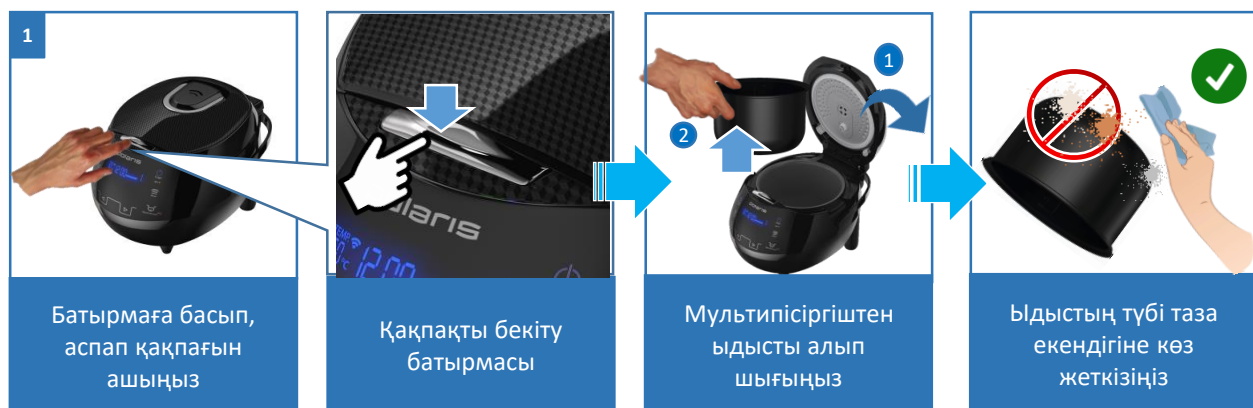

### 2. Қажетті азық-түлікті ыдысқа орналастырыңыз.

- Пісіру бағдарламаларының сипаттамасындағы тағам пісіру рецепті мен нұсқауларын орындаңыз.



**Назар аударыңыз!** «Қуыру», «Майға қуыру» және «Су-вид» бағдарламаларында өнімдерді ыдыс жұмыс температурасына дейін алдын ала қызғаннан кейін ғана салыңыз. Қыздыру өнімсіз, қақпағы жабулы күйде іске асырылады.

Жұмыс температурасына жеткеннен кейін мультипісіргіш дыбыстық дабыл береді. Дабылдан кейін дайындау уақытының кері санағы басталады, сонда азық-түлікті салуға болады.



### 3. Ыдысты мультипісіргішке орнатыңыз

- Ыдыстың қыздыру элементіне дұрыс қойылғанына көз жеткізіңіз.
- Мультипісіргіштегі ішкі ыдысын қыздыру бетіне қажетті күйде нық орнатылғанша екі жаққа сәл бұрыңыз.

### 4. Мультипісіргіштің қақпағы пісіру бағдарламасы мен рецепт ұсынысына байланысты ашық немесе жабық күйінде қалуы мүмкін

- Әр бағдарламаның сипаттамасында көрсетілгендей қақпақты орналастыру бойынша ұсыныстарды орындаңыз.



**Назар аударыңыз! Қақпақ қате жайғасқанда нәтиже талаптарға сәйкес келмеуі мүмкін**



### 5. Мультипісіргішті желіге қосыңыз

- Жоғарыда көрсетілген ұсыныстар орындалмаса, құрылғыны розеткаға қоспаңыз.
- Дисплейдің жарықтандыруы жанады, "СТАРТ" сенсорының индикаторы жыпылықтайтын болады.



**Назар аударыңыз!**

Желінің параметрлері құрылғының техникалық сипаттамаларына сәйкес келуі керек (10-т. «Техникалық сипаттамалар» қар.)





## 6. "МӘЗІР" сенсорына қол тигізіп, дайындау бағдарламасын таңдаңыз

- "МӘЗІР" сенсорына әр қол тигізу дайындау бағдарламасын біреуге алдығы қарай ауыстырады.
- Дисплейде дайындау бағдарламаларының атаулары көрсетіледі.
- Таңдалған бағдарламаның атауы және оның әдепкі қалпы бойынша орындалу уақытын көрсететін таймер жыпылықтайтын болады.
- Дайындалудың әдепкі қалпы бойынша температурасы тек қана оның мәнін өзгертуге болатын бағдарламалар үшін көрсетіледі.

## 7. Тағамның рецептіне сай дайындау уақытын орнатыңыз

- « < » және « > » қол тигізумен дайындау уақытын орнатыңыз, егер ол әдепкі қалып бойынша орнатылған мәннен өзгеше болса.
- Таңдалған бағдарламаның атауы мен таймер орнатқан кезде жыпылықтайды.
- Уақытты өзгерту диапазоны - дайындау бағдарламасына сәйкес.
- Уақыттың өзгеру қадамы ауыспалы.
- «Менің Рецептім Plus» көп сатылы бағдарламада жұмыс істеудің максималды уақыты - 9 сағат 55 минут.

## 8. Тағамның рецептіне сәйкес дайындау температурасын орнатыңыз («Қуыру», «майға қуыру» және «Менің рецептім Plus» бағдарламаларында ғана жұмыс істейді)

- Уақытты орнатудан температураны орнатуға көшу үшін "ТЕМПЕРАТУРА" сенсорына қол тигізіңіз.
- Дисплейде әдепкі қалып бойынша тағамды дайындау температурасының мәні, сонымен қатар таңдалған бағдарламаның атауы жанады және жыпылықтайтын болады.
- "ТЕМПЕРАТУРА" сенсорына қол тигізумен дайындау температурасын орнатыңыз. Сенсорға әрбір басу кезінде температура арту жағына қарай бір қадамға өзгереді, диапазонның минималдық температурасы максималдық мәнге жеткеннен кейін қол жетімді.
- Температураны өзгерту диапазоны - дайындау бағдарламасына сәйкес.
- Температураның "Қуыру" бағдарламасында өзгеруінің диапазоны - 100°C-ден 160°C-ға дейін,
- «Менің Рецептім Plus» - 35°C-дан 160°C-ға дейін
- «Майға қуыру» - 150°C-ден 170°C-ға дейін.

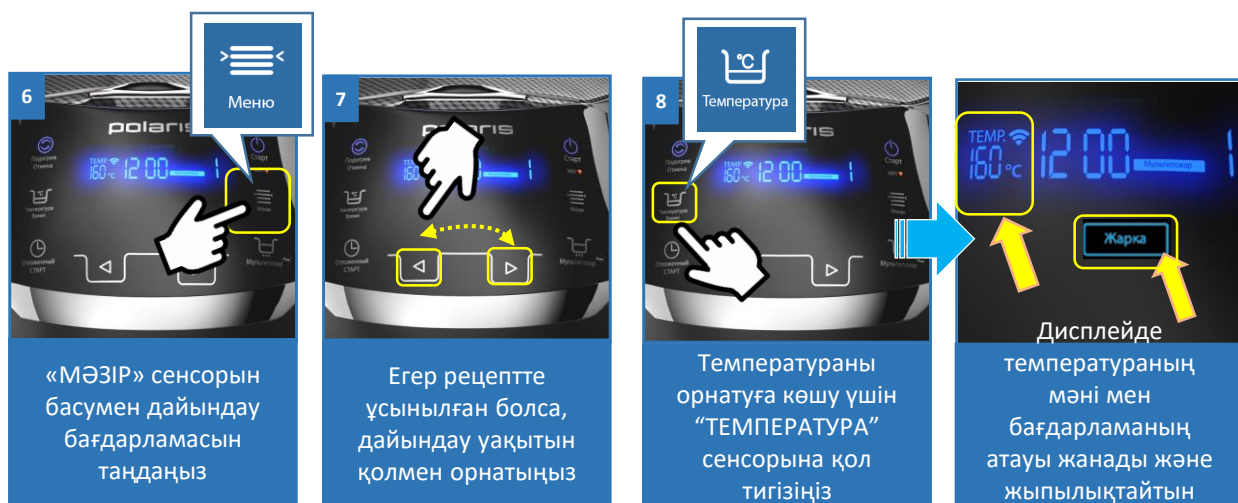

## 9. Дайындау бағдарламасын іске қосыңыз

- “СТАРТ” сенсорына қол тигізіңіз және 2 секунд бойы басып ұстаңыз.
- Мультипісіргіш дыбыстық дабыл шығарады



### Назар аударыңыз!

Егер сіз дайындау параметрлерін орнатқаннан кейін 30 секунд ішінде “СТАРТ” сенсорын баспасаңыз - баптаулар жойылады, ал мультипісіргіш күту режиміне ауысады.

- Іске қосылғаннан кейін дисплейде бағдарламаның атауы және дайындау уақыты жанады, температура оның өзгеруі қолжетімді бағдарламалар үшін көрсетіледі.
- Сонымен қатар “ЖЫЛЫТУ / БОЛДЫРМАУ” сенсорының индикаторы жанады, бұл бағдарлама жұмысы аяқталғаннан кейін аспап ЖЫЛЫТУ режиміне автоматты түрде ауысады дегенді білдіреді, егер ол алдын ала сөндірілмеген болса, және де аяқталғаннан кейін жылытуға ауысу дайындау бағдарламасымен қарастырылған болса (4.3-т. қар.)
- «Қуыру», «майға қуыру», «Буға пісіру», «Су-вид» бағдарламалары үшін уақыттың кері санағы жұмыс температураға жеткеннен кейін басталады
- Температураны («Менің Рецептім Plus» бағдарламасында) және дайындаудың ұзақтығын (барлық бағдарламаларда) бағдарламадан өткен кезде өзгертуге болады (4.4-т. қар.)

## 10. Бағдарламаның аяқталуы

- Жұмыс уақыты аяқталғаннан кейін мультипісіргіш дыбыстық дабыл береді.
- Аспап ЖЫЛЫТУ режиміне көшеді, егер ол алдын ала сөндірілмеген болса және аяқталғаннан кейін жылытуға көшу дайындау бағдарламасымен қарастырылған болса (4.3 қар.)
- ЖЫЛЫТУ режимінде дисплейде дайындаудың берілген температурасы (73°C) көрсетіледі және тағам қанша уақыт жылытынын көрсететін уақыттың тура санағы басталады, "ЖЫЛЫТУ / БОЛДЫРМАУ" сенсорының индикаторы жанып тұрады

## 11. Құрылғыны сөндіріңіз

- Егер аспап ЖЫЛЫТУ режимінде болса – режимді “ЖЫЛЫТУ/БОЛДЫРМАУ” сенсорын екі секунд басып ұстаумен сөндіріңіз.
- Аспапты желіден ажыратыңыз.
- Қақпақты ашыңыз және, сақтық танытып, азыө-түлік салынған ыдысты алып шығыңыз – ыдыстағы азық-түлік ыстық болуы мүмкін.
- Аспапты тазалауға кіріспес бұрын оны суытып алыңыз.

**9**

2 сек.

Старт

“СТАРТ” сенсорына қол тигізіңіз және 2 секунд бойы басып ұстаңыз

**10**

Подогрев  
Отмена

1 x - Бип!

Мультипісіргіш 1 дыбыстық дабыл береді. Дисплейде басталғаннан кейін бағдарламаның атауы, дайындаудың уақыты жанады

Аяқталғаннан кейін - мультипісіргіш дыбыстық дабыл береді және ЖЫЛЫТУ режиміне көшеді

**11**

Жылытуды сөндіріңіз (егер іске қосылған болса), құрылғыны желіден ажыратыңыз, оған сууға мүмкіндік беріңіз

## 5.2. «КЕЙІНГЕ ШЕГЕРІЛГЕН СТАРТ» ФУНКЦИЯСЫ

«Кейінге шегерілген старт» қызметі қажетті уақытта тағамды дайындауға мүмкіндік береді.

- Пісірудің аяқталуын кейінге шегерудің максималдық уақыты 24 сағатты құрауы мүмкін.



*Алайда, егер тамақтың құрамында тез бұзылатын өнімдер бар болса, басталуды ұзақ уақытқа кешіктірмеуді өтінеміз*

- Кейінге шегеру уақытын орнатудың қадамы 10 минут.



**Ескерту:** «POLARIS: IQ home» мобильді қосымшасын пайдаланып, Wi-Fi арқылы мультипісіргішті басқарған кезде кейінге шегерілген стартты орнату қадамы - 1 минут

- "Кейінге шегерілген старт" қызметі барлық бағдарламалар үшін қолжетімді.
- «Су-вид», «Қуыру», «Майға қуыру», «Буға пісіру» бағдарламаларында уақыттың кері санағы жұмыс температурасына жеткенде басталады, сондықтан дайындаудың аяқталуы «Кейінге шегерілген старт» уақыты (ыдыстың толтырылуына байланысты) үшін сәл ертерек немесе кешірек келуі мүмкін.

### «Кейінге шегерілген старт» режимін белсендіру үшін:

- "МЭЗІР" сенсорына қол тигізіп, дайындау бағдарламасын таңдаңыз.
- Бағдарламаның параметрлерін (уақыт пен температураны) белгілеңіз.
- "КЕЙІНГІ ШЕГЕРІЛГЕН СТАРТ" сенсорына қол тигізіңіз.
- Дисплейде «Кейінгі шегерілген старт» индикациясы жанады.
- « < » және « > » сенсорлардың көмегімен тағам дайын болатын уақытты орнатыңыз (дисплейде кейінге шегерудің жиынтық уақыты және дайындаудың бұрын белгіленген уақытынан аз болмайтын дайындаудың ұзақтығы көрсетілетін болады).
- "СТАРТ" сенсорына қол тигізіңіз және 2 секунд бойы басып ұстаңыз.
- Мультипісіргіш уақыттың кері санағын бастайды.
- Кейінге шегеру уақыты соңына жеткен кезде «Кейінге шегерілген старт» индикациясы сөнеді, мультипісіргіш берілген параметрлермен бағдарламаны орындауды бастайды.
- Уақыттың кері санағы жалғаса береді.

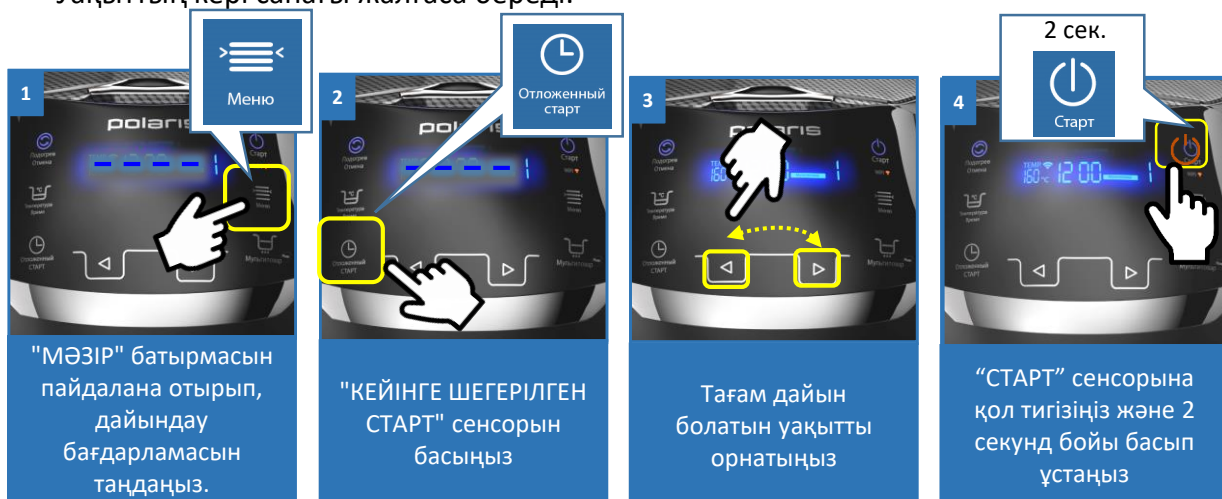

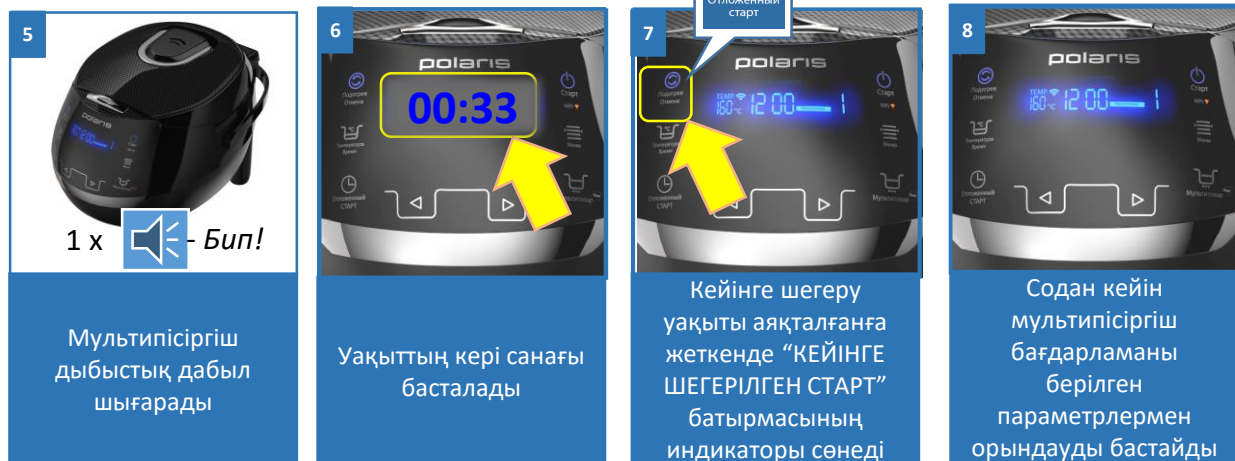

## 5.3. ЖЫЛЫТУ РЕЖИМІНЕ АВТОМАТТЫ ТҮРДЕ КӨШҮДІ СӨНДІРУ/ ҚОСУ

- Сіз бағдарлама аяқталғаннан кейін ЖЫЛЫТУ режиміне автоматты түрде көшуді алдын ала сөндіре аласыз.
- Бұл үшін бағдарламадан өткенде “СТАРТ” сенсорына қол тигізіңіз.
- Аспап дыбыстық дабыл береді және “ЖЫЛЫТУ / БОЛДЫРМАУ” сенсорының индикаторы сөнеді.
- ЖЫЛЫТУ режимін қайталап іске қосу үшін “СТАРТ” сенсорына қайта қол тигізіңіз, “ЖЫЛЫТУ / БОЛДЫРМАУ” сенсорының жарық индикаторы қайта жанады.
- Аспап ЖЫЛЫТУ режиміне соңғы кезеңіндегі дайындау температурасы 73°C-ден төмен болатын бағдарламаларда автоматты түрде көшпейді.

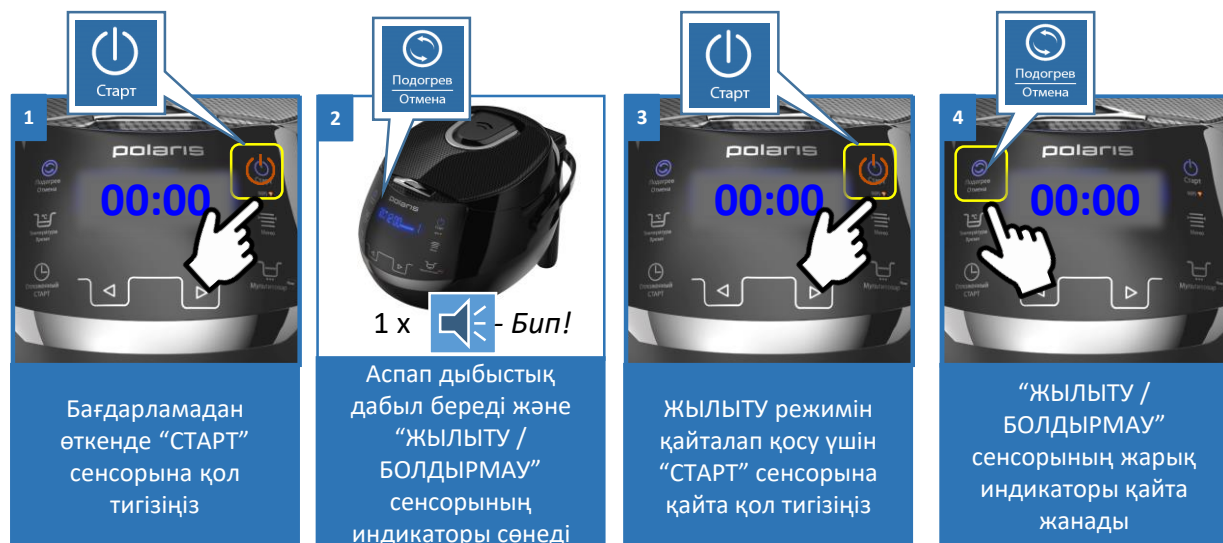

## 5.4. БАҒДАРЛАМАДА ОРЫНДАЛҒАН КЕЗДІНДЕ ДАЙЫНДАУДЫҢ ТЕМПЕРАТУРАСЫН ЖӘНЕ УАҚЫТЫН ӨЗГЕРТУ

Сіз "Менің рецептім Plus " бағдарламасы орындалып жатқан кезде тамақты дайындау уақыты мен температура баптауларын өзгерте аласыз.

### Әрекеттер реттілігі:

- « < » және « > » сенсорлардың біріне қол тигізіңіз және 2 секунд ішінде басып ұстаңыз.
- Дисплейдегі таймер жыпылықтай бастайды.
- « < » және « > » сенсорларына қол тигізіп, тағамды дайындау уақытын өзгертіңіз.
- "ТЕМПЕРАТУРА" сенсорына қол тигізіп, температураны өзгертіңіз.
- Өзгертулерді сақтау үшін "СТАРТ" сенсорына қол тигізіп, басып ұстаңыз, немесе өзгерістерді енгізу аяқталғаннан кейін 5 секундтан соң өздігінен жаңа параметрлермен орындау режиміне өтеді.
- Параметрлер өзгергенде дайындаудың жиынтық уақыты, яғни өткен қосу жаңадан орнатылған, осы бағдарлама үшін орнатылған жұмыстың максималды уақытынан аса алмайтынын ескеру қажет.

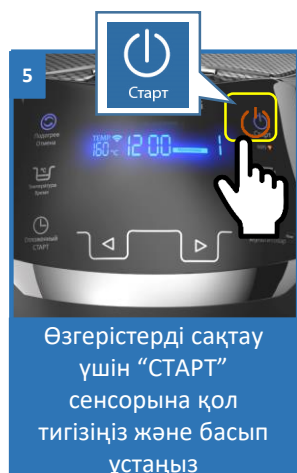
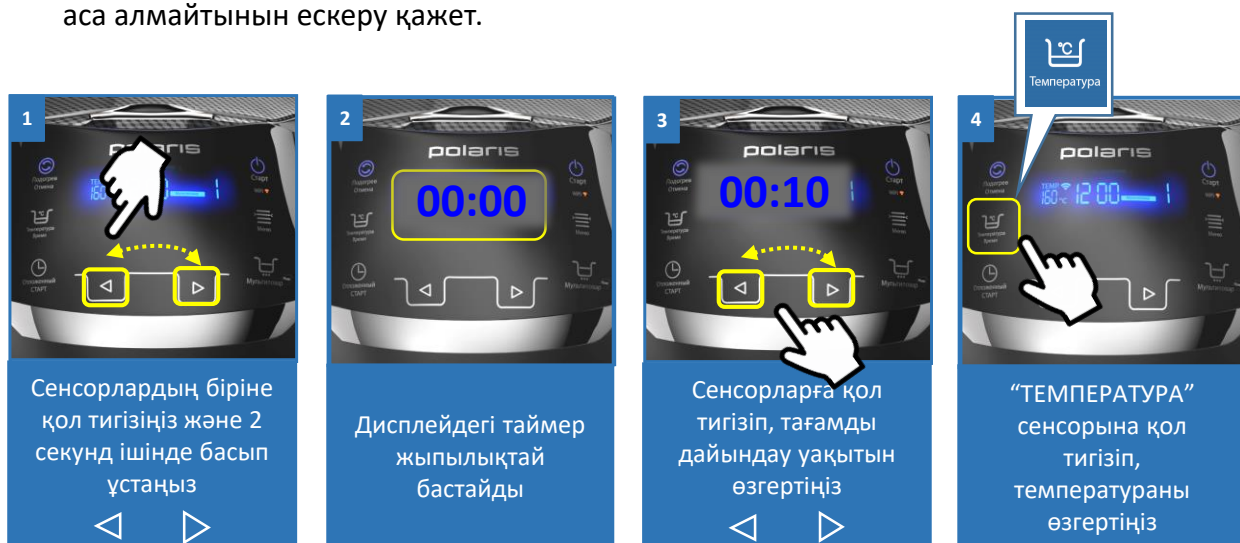

## 5.5. БАҒДАРЛАМАНЫ ҮЗУ

Қажеттілік болғанда Сіз “ЖЫЛЫТУ / БОЛДЫРМАУ” сенсорының көмегімен бағдарламаның орындалуын кез келген уақытта үзе аласыз. Осы сенсорға қол тигізіңіз және 2 секунд ішінде басып ұстаңыз, аспап дыбыстық дабыл береді және күту режиміне ауысады.



### Назар аударыңыз!

Электр қуаты сөніп қалғанда аспап уақыт пен температураның ағымдағы мәнін жадта сақтап қалады. Электр берілгенде бағдарламаның орындалуы жалғастырылады.

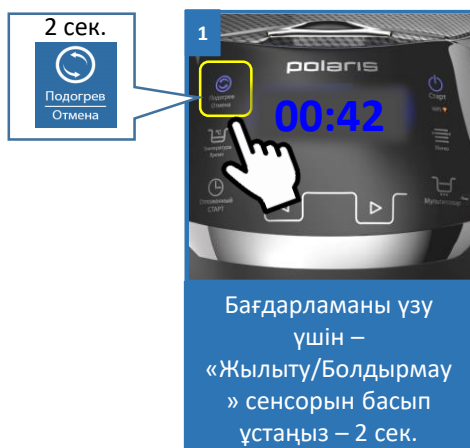

## 5.6. ҚҰРЫЛҒЫНЫ ЗАУЫТТЫҚ БАПТАУЛАРҒА ҚАЙТАРУ

Зауыттық баптауларға оралу және Менің Рецептім Plus рецепттерінің жадын нөлдеу қажеттілігі болғанда:

- Мультипісіргішті желіге қосыңыз, мультипісіргіш күту режимінде екендігіне көз жеткізіңіз (таймерде сызықтар, “Старт” сенсорының индикаторы жыпылықтайды)
- Бір мезгілде « < » және « > » сенсорларына қол тигізіңіз және оларды үш есе дыбыстық дабылға дейін басып ұстаңыз (шамамен 10 секунд).
- Менің рецептім Plus рецепттерінің жадын қоса алғанда, нөлденгеннен кейін барлық баптаулар жойылады. Қосымша көмегімен басқару үшін жаңадан қосылу қажет болады (4.1-тармақты қараңыз).

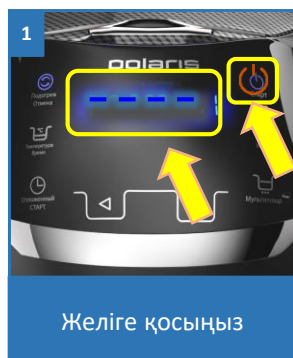

## 5.7. ДАЙЫНДАУ БАҒДАРЛАМАЛАРЫ

### «Менің рецептім Plus»



Мультипісіргіштің осы моделінде «Менің Рецептім Plus» қолмен баптаудың көп кезеңді бағдарламасы жүзеге асырылған, ол күту режимінен бір аттас сенсормен іске қосылады және дайындаудың тоғыз ретті кезеңінде әртүрлі температураны орнатуға, сонымен қатар әр кезеңнің ұзақтығын жұмыстың жиынтық уақытында 9 сағат 55 минутқа дейін орнатуға мүмкіндік береді. Дайындау кезеңінің индикациясы дисплейдің жоғарғы оң жақ бұрышында орналасқан.

«Менің Рецептім Plus» бағдарламасы үшін кейінге шегерілген старт функциясы қолжетімді (5.2-т. қар.)

#### 1. Батырмаға басып, аспап қақпағын ашыңыз

- Құралдың ішкі және сыртқы бөліктері қаптамадан ашылғанына және ластанудың жоғына көз жеткізіңіз.

#### 2. Рецептүраға сай қажетті ингредиенттерді ыдысқа салыңыз.

- Ингредиенттердің ұсынылған қатынасы мен оларды ыдысқа салу реттілігін сақтаңыз.

#### 3. Ыдысты мультипісіргішке орнатыңыз

- Ыдысты орнату дұрыстығын үнемі тексеріңіз.

#### 4. Қақпақты жабыңыз немесе рецепттің талаптарына байланысты оны ашық қалдырыңыз.



**Назар аударыңыз!** Егер қақпақ дұрыс орналаспаған болса, нәтиже талаптарға сәйкес келмеуі мүмкін.

#### 5. Құралды қосыңыз

- Дисплейдің жарықтандыруы жанады.
- Құрал күту режимінде болады.

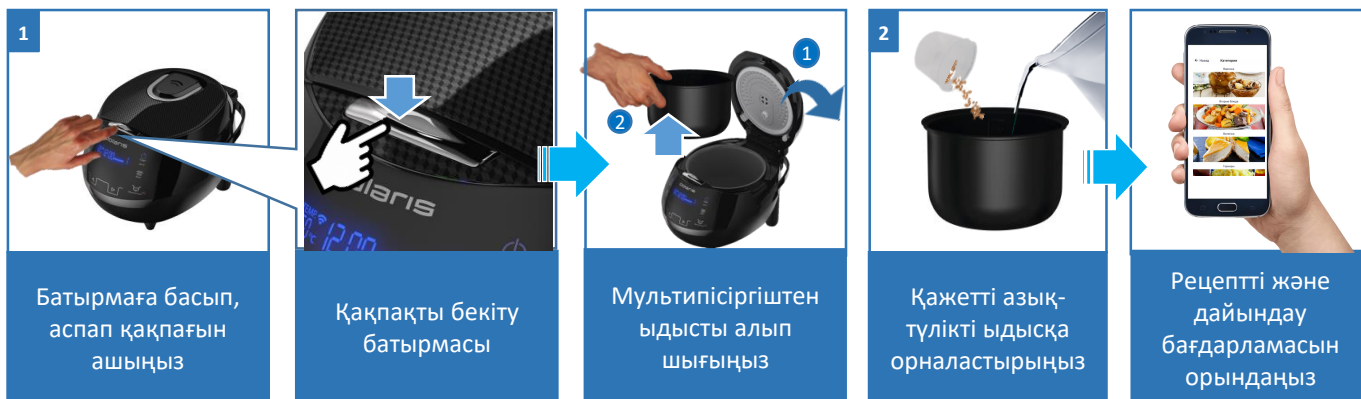



## 6. "МЕНИҢ РЕЦЕПТИМ PLUS" сенсорына қол тигізіңіз және сенсорды босатыңыз

- Дисплейде дайындаудың бірінші кезеңінің индикаторы "1" жанады.
- Дисплейдегі «Менің рецептім Plus» жазбасы дайындау параметрлерін орнатудың барлық процессі кезінде жанып тұратын болады.
- Дайындаудың әдепкі қалып бойынша температурасы мен уақыты жанады, 115°C және 20 минут сәйкесінше. Температура индикациясы жыпылықтайды.

## 7. Тағамды бірінші кезеңде дайындау уақытын орнатыңыз.

- « < » және « > » сенсорларына қол тигізіп, бірінші кезеңде дайындаудың уақытын орнатыңыз.
- Уақыттың өзгеру қадамы:
  - 5-тен 45 минутқа дейінгі диапазонда 1 минут,
  - 45 минуттан 1,5 сағатқа дейін - 5 минут,
  - 1,5-нан 3 сағатқа дейін - 10 минут,
  - 3 сағаттан 12 сағатқа дейін - 20 минут

## 8. Тағамды бірінші кезеңде дайындау уақытын орнатыңыз

- "ТЕМПЕРАТУРА" сенсорына қол тигізіңіз.
- Уақыт индикаторымен бірге дайындау температурасының индикаторы жыпылықтай бастайды. Бұл сенсорға ретімен жанасу арқылы температураның қажетті мәнін орнатыңыз.
- Температураның диапазоны тағам рецепттеріне байланысты 35°C-ден 160°C дейін өзгеруі мүмкін.
- Температура өзгеруінің қадамы: 5 °C
- 140°C-ден жоғары температурада дайындаудың максималды уақыты – 2 сағат

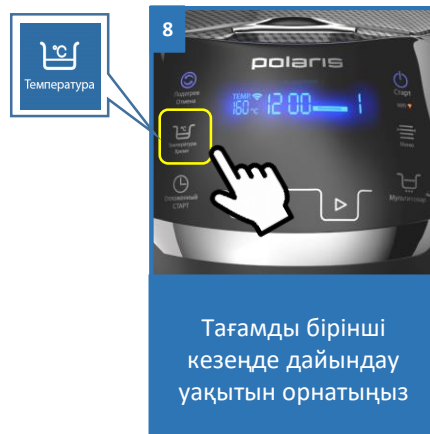
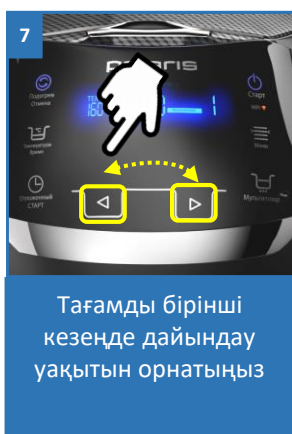



## 9. Келесі кезеңді бағдарламалауға өтіңіз

- «Менің рецептім PLUS» сенсорына қайталап қол тигізіңіз.
- Дисплейдің жоғарғы оңжақ бұйрышында дайындаудың екінші кезеңінің индикациясы «2» жанады.
- Дисплейде екінші кезеңге арналған әдепкі қалып бойынша дайындаудың уақытының және температураның мәні көрсетіледі.
- Жоғарыда келтірілген алгоритмді орындаңыз. Дайындау кезеңдерінің қажетті санын бағдарламаңыз

## 10. Бағдарламаны іске қосыңыз

- “СТАРТ” сенсорына қол тигізіңіз және сеносрды басып ұстаңыз.
- Құрылғы дыбыстық дабыл шығарады.
- Бағдарламаланған кезеңдер, 1-ден бастап, орындылуын жалғастырады.
- Дайындау уақытының кері санағы кезең-кезеңмен көрсетілетін болады.
- Дайындаған кезде дисплейде «Менің Рецептім Plus», кезеңнің нөмірі, дайындаудың уақыты мен температурасы, сонымен қатар “СТАРТ” және “ЖЫЛЫТУ / БОЛДЫРМАУ” сенсорларының индикаторлары жанатын болады.

## 11. Бағдарламаның аяқталуы

- Жұмыс уақыты аяқталғаннан кейін мультипісіргіш дыбыстық сигнал шығарады.
- Егер аспап алдын ала сөндірілмеген болса, ол ЖЫЛЫТУ режиміне өтеді.
- ЖЫЛЫТУ режимінде дисплейде 73°C температура шығады және тамақтың қанша уақыт жылитынын көрсететін уақыттың тікелей санағы басталады, "ЖЫЛЫТУ / БОЛДЫРМАУ" сенсорының индикаторы жанады

## 12. Құрылғыны сөндіріңіз



«Пісірме» бағдарламасы дайын қамырдан тәтті нандарды, кекстерді, қаусырмаларды, пісірмелерді және басқа тағамдарды пісіру үшін қолданылады.

Бұл бағдарламада дайындау кезінде қақпақ жабық болуы қажет.

Кейінге шегерілген старт функциясы осы бағдарлама үшін қолжетімді (5.2-т. қар.)

### 1. Батырмаға басып, аспап қақпағын ашыңыз

- Құралдың ішкі және сыртқы бөліктері қаптамадан ашылғанына және ластанудың жоғына көз жеткізіңіз.
- Ыдыс пен қыздыру беті арасында бөтен заттар немесе сұйықтықтар жоқ екеніне көз жеткізіңіз.

### 2. Қамырды ыдысқа салып, тегістеңіз

- Ингредиенттердің ұсынылған қатынасы мен оларды ыдысқа салу реттілігін сақтаңыз.
- Пісірмені шығару жеңіл болуы үшін ыдысты сары май немесе маргаринмен майлауға болады.

### 3. Ыдысты мультипісіргішке орнатыңыз

- Ыдысты орнату дұрыстығын үнемі тексеріңіз.

### 4. Қақпақты жабыңыз немесе рецепттің талаптарына байланысты оны ашық қалдырыңыз.



**Назар аударыңыз!** Егер қақпақ дұрыс орналаспаған болса, нәтиже талаптарға сәйкес келмеуі мүмкін.

### 5. Құралды қосыңыз

- Дисплейдің жарықтандыруы жанады, "СТАРТ" сенсорының индикаторы жыпылықтайтын болады.

### 6. "МӘЗІР" сенсорына қол тигізіп, «Пісірме» бағдарламасын таңдаңыз

- Дисплейдегі «Пісірме» жазуы мен таймер жыпылықтайтын болады.
- Жыпылықтап тұрған таймерде дайындаудың осы бағдарламасына арналған әдепкі қалпы бойынша уақыт көрсетілетін болады – 1 сағат.

### 7. Тағамның рецептурасына сәйкес дайындау уақытын орнатыңыз

- Уақыттың диапазоны 10 минуттық қадаммен 1-ден 4 сағатқа дейін өзгеруі мүмкін.
- “ < ” және “ > ” сенсорларға қол тигізіп, дайындау уақытын орнатыңыз
- Дайындау уақытын орнату кезінде таймер мен дисплейдегі бағдарлама уақыты жыпылықтап тұрады.

### 8. Бағдарламаны іске қосыңыз

- Жаңа параметрлермен жұмысты бастау үшін "СТАРТ" сенсорына басыңыз.
- Құрылғы дыбыстық дабыл шығарады.
- Дисплейде бағдарламаның атауы және “СТАРТ” сенсорының индикаторы жанады дайындаудың бүкіл уақыты ішінде жанатын болады.
- Сонымен қатар “ЖЫЛЫТУ / БОЛДЫРМАУ” сенсорының индикаторы жанады, бұл бағдарлама жұмыс аяқталғаннан кейін аспап автоматты түрде ЖЫЛЫТУ режиміне көшеді дегенді білдіреді.
- Мультипісіргіш дайындауды белгіленген бағдарламаға сәйкес бастайды.
- Дисплейде уақыттың кері санағы көрсетіледі

## 9. Бағдарламаның аяқталуы

- Жұмыс уақыты аяқталғаннан кейін мультипісіргіш дыбыстық сигнал шығарады.
- Егер аспап алдын ала сөндірілмеген болса, мультипісіргіш ЖЫЛЫТУ режиміне көшеді (5.3-т. қар.).
- ЖЫЛЫТУ режимінде дисплейде 73°C температура шығады және тамақтың қанша уақыт жылитынын көрсететін уақыттың тікелей есебі басталады, "ЖЫЛЫТУ / БОЛДЫРМАУ" сенсорының индикаторы жанады.

## 10. Құрылғыны сөндіріңіз

 <p>1</p> <p>Батырмаға басып, аспап қақпағын ашыңыз</p>	 <p>2</p> <p>Мультипісіргіштен ыдысты алып шығыңыз</p>	 <p>3</p> <p>Алдын ала маймен сыланған ыдысқа қамырды ақтарыңыз</p>	 <p>4</p> <p>Ыдысты мультипісіргішке орнатыңыз</p>
 <p>5</p> <p>Қақпақты жабыңыз</p>	 <p>6</p> <p>Мультипісіргішті желіге қосыңыз</p>	 <p>7</p> <p>Дисплейде индикация ( - - - ) жанады. Күту режимі</p>	 <p>8</p> <p>"МӘЗІР" сенсорына қол тигізіп, «Пісірме» бағдарламасын таңдаңыз</p>
 <p>9</p> <p>Дисплейде дайындаудың әдепкі қалып бойынша уақыты 1 сағат жанады</p>	 <p>10</p> <p>Тағамды бірінші кезеңде дайындау уақытын орнатыңыз</p>	 <p>11</p> <p>«Старт» сенсорына қол тигізіп, бағдарламаны іске қосыңыз</p>	 <p>12</p> <p>Жылыту</p> <p>1 x Бул!</p> <p>Жұмыс аяқталғаннан кейін мультипісіргіш дыбыстық дабыл береді және «Жылытуға» көшеді</p>

«Көже» бағдарламасы көже, сорпа және басқа тағамдарды дайындауға арналған. Осы бағдарламада тамақ пісіру кезінде қақпақты жабық күйде ұстау ұсынылады. Кейінге шегерілген старт функциясы осы бағдарлама үшін қолжетімді (5.2-т. қар.)

### 1. Батырмаға басып, аспап қақпағын ашыңыз

- Құралдың ішкі және сыртқы бөліктері қаптамадан ашылғанына және ластанудың жоғына көз жеткізіңіз.
- Ыдыс пен қыздыру беті арасында бөтен заттар немесе сұйықтықтар жоқ екеніне көз жеткізіңіз.

### 2. Рецептүраға сай қажетті ингредиенттерді ыдысқа салыңыз.

- Ингредиенттердің ұсынылған қатынасы мен оларды ыдысқа салу реттілігін сақтаңыз.
- Ингредиенттерді алдын ала қуыру рецептке сәйкес «Қуыру» бағдарламасында жүргізіледі.

### 3. Ыдысты мультипісіргішке орнатыңыз

- Ыдысты орнату дұрыстығын үнемі тексеріңіз.

### 4. Қақпақты жабыңыз немесе рецепттің талаптарына байланысты оны ашық қалдырыңыз.



**Назар аударыңыз!** Егер қақпақ дұрыс орналаспаған болса, нәтиже талаптарға сәйкес келмеуі мүмкін.

### 5. Құралды қосыңыз

- Дисплейдің жарықтандыруы жанады, "СТАРТ" сенсорының индикаторы жыпылықтайтын болады.

### 6. "МӘЗІР" сенсорына қол тигізіп, «Көже» бағдарламасын таңдаңыз

- Дисплейдегі «Көже» жазуы мен таймер жыпылықтайтын болады.
- Жыпылықтап тұрған таймерде дайындаудың осы бағдарламасына арналған әдепкі қалпы бойынша уақыт көрсетілетін болады – 1 сағат.

### 7. Тағамның рецептүрасына сәйкес дайындау уақытын орнатыңыз

- Уақыттың диапазоны 30 минуттық қадаммен 30 минуттан 8 сағатқа дейін өзгеруі мүмкін.
- “ < ” және “ > ” сенсорларға қол тигізіп, дайындау уақытын орнатыңыз
- Дайындау уақытын орнатқан кезде таймер және дисплейдегі бағдарламаның атауы жыпылықтайды

### 8. Бағдарламаны іске қосыңыз

- Жаңа параметрлермен жұмысты бастау үшін "СТАРТ" сенсорына қол тигізіңіз.
- Құрылғы дыбыстық дабыл шығарады.
- Дисплейде бағдарламаның атауы және “СТАРТ” сенсорының индикаторы жанады және дайындаудың бүкіл уақыты ішінде жанатын болады.
- Сонымен қатар “ЖЫЛЫТУ / БОЛДЫРМАУ” сенсорының индикаторы жанады, бұл бағдарлама жұмыс аяқталғаннан кейін аспап автоматты түрде ЖЫЛЫТУ режиміне көшеді дегенді білдіреді.
- Мультипісіргіш дайындауды белгіленген бағдарламаға сәйкес бастайды.
- Дисплейде уақыттың кері санағы көрсетіледі

## 9. Бағдарламаның аяқталуы

- Жұмыс уақыты аяқталғаннан кейін мультипісіргіш дыбыстық сигнал шығарады.
- Егер аспап алдын ала сөндірілмеген болса, мультипісіргіш ЖЫЛЫТУ режиміне көшеді (5.3-т. қар.).
- ЖЫЛЫТУ режимінде дисплейде 73°C температура шығады және тамақтың қанша уақыт жылитынын көрсететін уақыттың тікелей есебі басталады, "ЖЫЛЫТУ / БОЛДЫРМАУ" сенсорының индикаторы жанады.

## 10. Құрылғыны сөндіріңіз

 <p>1</p> <p>Батырмаға басып, аспап қақпағын ашыңыз</p>	 <p>2</p> <p>Мультипісіргіштен ыдысты алып шығыңыз</p>	 <p>2</p> <p>Азық-түлікті ыдысқа салыңыз</p>	 <p>3</p> <p>Ыдысты мультипісіргішке орнатыңыз</p>
 <p>4</p> <p>Қақпақты жабыңыз</p>	 <p>5</p> <p>Мультипісіргішті желіге қосыңыз</p>	 <p>6</p> <p>Дисплейде индикация ( - - - ) жанады. Күту режимі</p>	 <p>6</p> <p>"МӘЗІР" сенсорына қол тигізіп, «Кеже» бағдарламасын таңдаңыз</p>
 <p>8</p> <p>Дисплейде дайындаудың әдепкі қалып бойынша уақыты 1 сағат жанады</p>	 <p>7</p> <p>Тағамды бірінші кезеңде дайындау уақытын орнатыңыз</p>	 <p>8</p> <p>«Старт» сенсорына қол тигізіп, бағдарламаны іске қосыңыз</p>	 <p>9</p> <p>Жылыту</p> <p>1 x  - Бул!</p> <p>Жұмыс аяқталғаннан кейін мультипісіргіш дыбыстық дабыл береді және «Жылытуға» көшеді</p>

Бұл бағдарлама рагу, ет және көкөніс тағамдарын дайындауға арналған. Қолдаулы температура азық-түліктің пайдалы қасиеттерін сақтауға мүмкіндік береді. Осы бағдарламада тамақ пісіру кезінде **қақпақты жабық күйде** ұстау ұсынылады. Кейінге шегерілген старт функциясы осы бағдарлама үшін қолжетімді (5.2-т. қар.)

### 1. Батырмаға басып, аспап қақпағын ашыңыз

- Құралдың ішкі және сыртқы бөліктері қаптамадан ашылғанына және ластанудың жоғына көз жеткізіңіз.
- Ыдыс пен қыздыру беті арасында бөтен заттар немесе сұйықтықтар жоқ екеніне көз жеткізіңіз.

### 2. Рецептүраға сай қажетті ингредиенттерді ыдысқа салыңыз.

- Ингредиенттердің ұсынылған қатынасы мен оларды ыдысқа салу реттілігін сақтаңыз.
- Ингредиенттерді алдын ала қуыру рецептке сәйкес «Қуыру» бағдарламасында жүргізіледі.



**Назар аударыңыз!**

Ыдыста су міндетті түрде болуы тиіс.

### 3. Ыдысты мультипісіргішке орнатыңыз

- Ыдысты орнату дұрыстығын үнемі тексеріңіз.

### 4. Қақпақты жабыңыз немесе рецепттің талаптарына байланысты оны ашық қалдырыңыз.



**Назар аударыңыз!** Егер қақпақ дұрыс орналаспаған болса, нәтиже талаптарға сәйкес келмеуі мүмкін.

### 5. Құралды қосыңыз

- Дисплейдің жарықтандыруы жанады, "СТАРТ" сенсорының индикаторы жыпылықтайтын болады.

### 6. "МЭЗІР" сенсорына қол тигізіп, «Бұқтыру» бағдарламасын таңдаңыз

- Дисплейдегі «Бұқтыру» жазуы мен таймер жыпылықтайтын болады.
- Жыпылықтап тұрған таймерде дайындаудың осы бағдарламасына арналған әдепкі қалпы бойынша уақыт көрсетілетін болады – 2 сағат

### 7. Тағамның рецептүрасына сәйкес дайындау уақытын орнатыңыз

- Уақыттың диапазоны 30 минуттық қадаммен 30 минуттан 8 сағатқа дейін өзгеруі мүмкін.
- “ < ” және “ > ” сенсорларға қол тигізіп, дайындау уақытын орнатыңыз
- Дайындау уақытын орнатқан кезде таймер және дисплейдегі бағдарламаның атауы жыпылықтайды

### 8. Бағдарламаны іске қосыңыз

- Жаңа параметрлермен жұмысты бастау үшін "СТАРТ" сенсорына басыңыз.
- Құрылғы дыбыстық дабыл шығарады.
- Дисплейде бағдарламаның атауы және “СТАРТ” сенсорының индикаторы жанады дайындаудың бүкіл уақыты ішінде жанатын болады.
- Сонымен қатар “ЖЫЛЫТУ / БОЛДЫРМАУ” сенсорының индикаторы жанады, бұл бағдарлама жұмыс аяқталғаннан кейін аспап автоматты түрде ЖЫЛЫТУ режиміне көшеді дегенді білдіреді.
- Мультипісіргіш дайындауды белгіленген бағдарламаға сәйкес бастайды.
- Дисплейде уақыттың кері санағы көрсетіледі

## 9. Бағдарламаның аяқталуы

- Жұмыс уақыты аяқталғаннан кейін мультипісіргіш дыбыстық сигнал шығарады.
- Егер аспап алдын ала сөндірілмеген болса, мультипісіргіш ЖЫЛЫТУ режиміне көшеді (5.3-т. қар.).
- ЖЫЛЫТУ режимінде дисплейде 73°C температура шығады және тамақтың қанша уақыт жылитынын көрсететін уақыттың тікелей есебі басталады, "ЖЫЛЫТУ / БОЛДЫРМАУ" сенсорының индикаторы жанады.

## 10. Құрылғыны сөндіріңіз

 <p>1</p> <p>Батырмаға басып, аспап қақпағын ашыңыз</p>	 <p>2</p> <p>Мультипісіргіштен ыдысты алып шығыңыз</p>	 <p>2</p> <p>Тамақтарды ыдысқа салыңыз. Сұйықтықтың бар болуы міндетті!</p>	 <p>3</p> <p>Ыдысты мультипісіргішке орнатыңыз</p>
 <p>4</p> <p>Қақпақты жабыңыз</p>	 <p>5</p> <p>Мультипісіргішті желіге қосыңыз</p>	 <p>6</p> <p>Дисплейде индикация ( - - - ) жанады. Күту режимі</p>	 <p>6</p> <p>"МӘЗІР" сенсорына қол тигізіп, «Бұқтыру» бағдарламасын тандаңыз</p>
 <p>7</p> <p>Дисплейде дайындаудың әдепкі қалып бойынша уақыты 2 сағат жанады</p>	 <p>7</p> <p>Тағамды бірінші кезеңде дайындау уақытын орнатыңыз</p>	 <p>8</p> <p>«Старт» сенсорына қол тигізіп, бағдарламаны іске қосыңыз</p>	 <p>9</p> <p>Жылыту</p> <p>1 x  - Бу!</p> <p>Жұмыс аяқталғаннан кейін мультипісіргіш дыбыстық дабыл береді және «Жылытуға» көшеді</p>

«Қуыру» бағдарламасы тағамды қуыру үшін қолданылады. Рецепт пен өнімнің табиғатына байланысты сіз қажетті уақыттық және температуралық режимдерді таңдай аласыз.

Бұл бағдарламада дайындау кезінде қақпақты ашық күйде қалдыру ұсынылады. Қуыруға арналған өнімдерді алдын ала қыздырылған ыдысқа, қызуы туралы дыбыстық дабыл мен кері санақ басталғаннан кейін ыдысқа салыңыз.

Кейінге шегерілген старт функциясы осы бағдарлама үшін қолжетімді (5.2-т. қар.)

### 1. Батырмаға басып, аспап қақпағын ашыңыз

- Құралдың ішкі және сыртқы бөліктері қаптамадан ашылғанына және ластанудың жоғына көз жеткізіңіз.
- Ыдыс пен қыздыру беті арасында бөтен заттар немесе сұйықтықтар жоқ екеніне көз жеткізіңіз.

### 2. Ыдысқа қуыру үшін жеткілікті болатын аз мөлшерде май құйыңыз.

### 3. Ыдысты мультипісіргішке орнатыңыз

- Ыдысты орнату дұрыстығын үнемі тексеріңіз.

### 4. Құралды қосыңыз

- Дисплейдің жарықтандыруы жанады, "СТАРТ" сенсорының индикаторы жыпылықтайтын болады.

### 5. "МӘЗІР" сенсорына қол тигізіп, «Қуыру» бағдарламасын таңдаңыз

- Дисплейдегі «Қуыру» жазуы мен таймер жыпылықтайтын болады.
- Жыпылықтап тұрған таймерде дайындаудың осы бағдарламасына арналған әдепкі қалпы бойынша уақыт көрсетілетін болады – 5 мин.
- Дайындаудың әдепкі қалпы бойынша температурасы жанады -160°C.

### 6. Тағамның рецептурасына сәйкес дайындау уақытын орнатыңыз

- Уақыт диапазоны 1 минуттық қадаммен 5 минуттан 1 сағатқа дейін өзгеруі мүмкін.
- “ < ” және “ > ” сенсорларға қол тигізіп, дайындау уақытын орнатыңыз
- Дайындау уақытын орнату кезінде таймер мен дисплейдегі бағдарлама уақыты жыпылықтап тұрады.

### 7. Тағамның рецептурасына сәйкес дайындау уақытын орнатыңыз

- Температура диапазоны тағамды дайындау рецептіне байланысты 10°C қадаммен 100°C-ден 160°C-ге дейін өзгеруі мүмкін.
- "ТЕМПЕРАТУРА" сенсорына қол тигізіңіз, дисплейдегі температура мәні жыпылықтай бастайды.
- Осы сенсорға қол тигізіп, дайындаудың температурасын орнатыңыз.
- Дайындау температурасын орнату кезінде температураның мәні мен бағдарламаны өту уақыты жыпылықтап тұрады.

### 8. Бағдарламаны іске қосыңыз

- Жаңа параметрлермен жұмысты бастау үшін "СТАРТ" сенсорына басыңыз.
- Құрылғы дыбыстық дабыл шығарады.
- Дисплейде бағдарламаның атауы және “СТАРТ” сенсорының индикаторы жанады дайындаудың бүкіл уақыты ішінде жанатын болады.
- Сонымен қатар “ЖЫЛЫТУ / БОЛДЫРМАУ” сенсорының индикаторы жанады, бұл бағдарлама жұмыс аяқталғаннан кейін аспап автоматты түрде ЖЫЛЫТУ режиміне көшеді дегенді білдіреді.
- Мультипісіргіш дайындауды белгіленген бағдарламаға сәйкес бастайды.

### 9. Барлық ингредиенттерді ыдысқа оны жылытқаннан кейін салыңыз

- Мультипісіргіш жұмыс температурасына жеткеннен кейін дыбыстық дабыл береді.
- Дисплейде пісіру уақытының кері санағы көрсетіледі.



- Тағам күйіп кетуіне жол бермеу және оның дайындығын бақылау үшін қуыру барысында тағамды араластырып және аударып отыру қажет. Егер өнімнің дайындығы белгіленген уақыт аяқталғанынан бұрын орын алса – “ЖЫЛЫТУ/БОЛДЫРМАУ” сенсорын 2 секунд бойы басып ұстаумен бағдарламаны қолмен сөндіріңіз.
- Қақпақты ЖАППАҢЫЗ.



### Назар аударыңыз!

Қақпақ қате жайғасқанда нәтиже талаптарға сәйкес келмеуі мүмкін

## 10. Бағдарламаның аяқталуы

- Жұмыс уақыты аяқталғаннан кейін мультипісіргіш дыбыстық сигнал шығарады.
- Егер аспап алдын ала сөндірілмеген болса, мультипісіргіш ЖЫЛЫТУ режиміне көшеді (5.3-т. қар.).
- ЖЫЛЫТУ режимінде дисплейде 73°C температура шығады және тамақтың қанша уақыт жылытынын көрсететін уақыттың тікелей есебі басталады, "ЖЫЛЫТУ / БОЛДЫРМАУ" сенсорының индикаторы жанады.

## 11. Құрылғыны сөндіріңіз

<p>1</p> <p>Батырмаға басып, аспап қақпағын ашыңыз</p>	<p>2</p> <p>Мультипісіргіштен ыдысты алып шығыңыз</p>	<p>2</p> <p>Ыдысқа майдың болымсыз мөлшерін құйыңыз</p>	<p>3</p> <p>Ыдысты мультипісіргішке орнатыңыз</p>
<p>4</p> <p>Мультипісіргішті желіге қосыңыз</p>	<p>Дисплейде индикация (---) жанады. Күту режимі</p>	<p>5</p> <p>"МӘЗІР" сенсорына қол тигізіп, «Қуыру» бағдарламасын таңдаңыз</p>	<p>Дисплейде дайындаудың әдепкі қалып бойынша уақыты 50 мин жанады</p>
<p>6</p> <p>Дайындаудың уақытын орнатыңыз</p>	<p>7</p> <p>Дайындаудың температурасын орнатыңыз</p>	<p>8</p> <p>Бағдарламаны іске қосыңыз</p>	<p>9</p> <p>Барлық ингредиенттерді ыдысқа оны жылытқаннан кейін салыңыз</p>

«Көмбештеу» бағдарламасы көкөністерді, етті, балықты көмбештеу үшін, күрделі көп компонентті пісірмелер мен басқа тағамдарды дайындау үшін қолданылады. Осы бағдарламада тамақ пісіру кезінде қақпақты жабық күйде ұстау ұсынылады. Кейінге шегерілген старт функциясы осы бағдарлама үшін қолжетімді (5.2-т. қар.)

### 1. Батырмаға басып, аспап қақпағын ашыңыз

- Құралдың ішкі және сыртқы бөліктері қаптамадан ашылғанына және ластанудың жоғына көз жеткізіңіз.
- Ыдыс пен қыздыру беті арасында бөтен заттар немесе сұйықтықтар жоқ екеніне көз жеткізіңіз.

### 2. Қажетті ингредиенттерді, рецептураға сәйкес, ыдысқа салыңыз Ыдысты мультипісіргішке орнатыңыз

- Ингредиенттердің ұсынылған арасалмағы мен оларды ыдысқа салу реттілігін сақтаңыз

### 3. Ыдысты мультипісіргішке орнатыңыз

- Ыдысты орнату дұрыстығын үнемі тексеріңіз.

### 4. Қақпақты жабыңыз

#### Назар аударыңыз!

Қақпақ қате жайғасқанда нәтиже талаптарға сәйкес келмеуі мүмкін



### 5. Құралды қосыңыз

- Дисплейдің жарықтандыруы жанады, "СТАРТ" сенсорының индикаторы жыпылықтайтын болады

### 6. "МӘЗІР" сенсорына қол тигізіп, «Көмбештеу» бағдарламасын таңдаңыз

- Дисплейдегі «Көмбештеу» жазуы мен таймер жыпылықтайтын болады.
- Жыпылықтап тұрған таймерде пісірудің осы бағдарламасы үшін әдепкі қалпы бойынша уақыт - 30 минут көрсетілетін болады

### 7. Тағамның рецептурасына сәйкес дайындау уақытын орнатыңыз

- Уақытының диапазоны 5 минуттық қадаммен 10 минуттан 2 сағат 30 минутқа дейін өзгеруі мүмкін.
- “ < ” және “ > ” сенсорларға қол тигізіп, дайындау уақытын орнатыңыз
- Дайындау уақытын орнатқан кезде таймер және дисплейдегі бағдарламаның атауы жыпылықтайды

### 8. Бағдарламаны іске қосыңыз

- Жаңа параметрлермен жұмысты бастау үшін "СТАРТ" сенсорына басыңыз.
- Құрылғы дыбыстық дабыл шығарады.
- Дисплейде бағдарламаның атауы және “СТАРТ” сенсорының индикаторы жанады дайындаудың бүкіл уақыты ішінде жанатын болады.
- Сонымен қатар “ЖЫЛЫТУ / БОЛДЫРМАУ” сенсорының индикаторы жанады, бұл бағдарлама жұмыс аяқталғаннан кейін аспап автоматты түрде ЖЫЛЫТУ режиміне көшеді дегенді білдіреді.
- Мультипісіргіш дайындауды белгіленген бағдарламаға сәйкес бастайды.
- Дисплейде уақыттың кері санағы көрсетіледі

## 9. Бағдарламаның аяқталуы

- Жұмыс уақыты аяқталғаннан кейін мультипісіргіш дыбыстық сигнал шығарады.
- Егер аспап алдын ала сөндірілмеген болса, мультипісіргіш ЖЫЛЫТУ режиміне көшеді (5.3-т. қар.).
- ЖЫЛЫТУ режимінде дисплейде 73°C температура шығады және тамақтың қанша уақыт жылытынын көрсететін уақыттың тікелей есебі басталады, "ЖЫЛЫТУ / БОЛДЫРМАУ" сенсорының индикаторы жанады.

## 10. Құрылғыны сөндіріңіз

			
<p>1</p> <p>Батырмаға басып, аспап қақпағын ашыңыз</p>	<p>2</p> <p>Мультипісіргіштен ыдысты алып шығыңыз</p>	<p>2</p> <p>Қажетті ингредиенттерді ыдысқа салыңыз</p>	<p>3</p> <p>Ыдысты мультипісіргішке орнатыңыз</p>
			
<p>4</p> <p>Қақпақты жабыңыз, мультипісіргішті желіге қосыңыз</p>	<p>5</p> <p>Дисплейде индикация (----) жанады. Кутв режимі Жылыту</p>	<p>6</p> <p>"МӘЗІР" сенсорына қол тигізіп, «Көмбештеу» бағдарламасын таңдаңыз</p>	<p>7</p> <p>Дайындаудың уақытын орнатыңыз</p>
			
<p>8</p> <p>«Старт» сенсорына қол тигізіп, бағдарламаны іске қосыңыз</p>	<p>9</p> <p>1 x  - Бип! Жұмыс аяқталғаннан кейін мультипісіргіш дыбыстық дабыл береді және «Жылытуға» көшеді</p>		

Бағдарлама сілікпе дайындау үшін тағайындалған.

Бұл бағдарламада дайындау кезінде қақпақты жабық күйде қалдыру ұсынылады. Кейінге шегерілген старт функциясы осы бағдарлама үшін қолжетімді (5.2-т. қар.)

### 1. Батырмаға басып, аспап қақпағын ашыңыз

- Құралдың ішкі және сыртқы бөліктері қаптамадан ашылғанына және ластанудың жоғына көз жеткізіңіз.
- Құралдан ыдысты алыңыз.
- Ыдыс пен қыздыру беті арасында бөтен заттар немесе сұйықтықтар жоқ екеніне көз жеткізіңіз.

### 2. Рецептүраға сай қажетті ингредиенттерді ыдысқа салыңыз.

- Ингредиенттердің ұсынылған арасалмағы мен оларды ыдысқа салу реттілігін сақтаңыз

### 3. Ыдысты мультипісіргішке орнатыңыз



#### Назар аударыңыз!

Ыдысты орнату дұрыстығын үнемі тексеріңіз.

### 4. Қақпақты жабыңыз



#### Назар аударыңыз!

Қақпақ қате жайғасқанда нәтиже талаптарға сәйкес келмеуі мүмкін

### 5. Құралды қосыңыз

- Дисплейдің жарықтандыруы жанады, "СТАРТ" сенсорының индикаторы жыпылықтайтын болады
- Аспап күту режимінде болады

### 6. "МӘЗІР" сенсорына басып, «Сілікпе» бағдарламасын таңдаңыз

- Дисплейде «Сілікпе» жазбасы жанып, жыпылықтайды.
- Жыпылықтап тұрған таймерде пісірудің осы бағдарламасы үшін әдепкі күйі бойынша уақыт көрсетілетін болады – 6 сағат.
- Сонымен қатар бағдарлама жұмысының индикаторы жанады

### 7. Тағамның рецептүрасына сәйкес дайындау уақытын орнатыңыз

- Уақыт диапазоны тамақты пісіру рецептiне байланысты 2-ден 8 сағатқа дейiн өзгеруi мүмкiн.
- Уақыттың өзгеру қадамы 1 сағат.
- “ < ” және “ > ” сенсорларға қол тигізіп, дайындау уақытын орнатыңыз
- Дайындау уақытын орнатқан кезде таймер және дисплейдегі бағдарламаның атауы жыпылықтайды

### 8. Бағдарламаны іске қосыңыз

- Жаңа параметрлермен жұмысты бастау үшін "СТАРТ" сенсорына басыңыз.
- Құрылғы дыбыстық дабыл шығарады.
- Дисплейде бағдарламаның атауы және “СТАРТ” сенсорының индикаторы жанады дайындаудың бүкіл уақыты ішінде жанатын болады.
- "ЖЫЛЫТУ / БОЛДЫРМАУ" сенсорының индикаторы жанбайды.
- Дисплейде уақыттың кері санағы көрсетіледі

## 9. Бағдарламаның аяқталуы

- Жұмыс уақыты аяқталғаннан кейін мультипісіргіш дыбыстық сигнал шығарады.
- Егер аспап алдын ала сөндірілмеген болса, мультипісіргіш ЖЫЛЫТУ режиміне көшеді (5.3-т. қар.).
- ЖЫЛЫТУ режимінде дисплейде 73°C температура шығады және тамақтың қанша уақыт жылитынын көрсететін уақыттың тікелей есебі басталады, "ЖЫЛЫТУ / БОЛДЫРМАУ" сенсорының индикаторы жанады.

## 10. Құрылғыны сөндіріңіз

			
<p>1</p> <p>Батырмаға басып, аспап қақпағын ашыңыз</p>	<p>2</p> <p>Мультипісіргіштен ыдысты алып шығыңыз</p>	<p>2</p> <p>Ингредиенттерді рецептке сәйкес ыдысқа салыңыз</p>	<p>3</p> <p>Ыдысты мультипісіргішке орнатыңыз</p>
			
<p>4</p> <p>Қақпақты жабыңыз, мультипісіргішті желіге қосыңыз</p>	<p>5</p> <p>Аспапты іске қосыңыз. Дисплейде индикация (---) жанады.</p>	<p>6</p> <p>"МӘЗІР" сенсорына басып, «Сілікпе» бағдарламасын таңдаңыз</p>	<p>7</p> <p>Дайындаудың уақытын орнатыңыз</p>
			
<p>8</p> <p>«Старт» сенсорына қол тигізіп, бағдарламаны іске қосыңыз</p>	<p>9</p> <p>Жылыту</p> <p>1 x  - Бип!</p> <p>Жұмыс аяқталғаннан кейін мультипісіргіш дыбыстық дабыл береді және «Жылытуға» көшеді</p>	<p>10</p> <p>Аспапты желіден ажыратыңыз, сууға уақыт беріңіз</p>	

Мультитипісіргіш йогурт дайындауға арналған құрылғының толыққанды алмастырғышы болып табылады. “Йогурт” бағдарламасында бифидобактериялардың өсуіне және ашытқы мен сүттен тамаша йогурт алу үшін қажетті тұрақты температура (+38 - +40°C) сақталады

Осы бағдарламада тамақ пісіру кезінде **қақпақты жабық күйде** ұстау ұсынылады. Кейінге шегерілген старт функциясы осы бағдарлама үшін қолжетімді (5.2-т. қар.)

## 1. Батырмаға басып, аспап қақпағын ашыңыз

- Құралдың ішкі және сыртқы бөліктері қаптамадан ашылғанына және ластанудың жоғына көз жеткізіңіз.
- Ыдыс пен қыздыру беті арасында бөтен заттар немесе сұйықтықтар жоқ екеніне көз жеткізіңіз.

## 2. Қажетті ингредиенттерді рецептураға сәйкес йогурт дайындауға арналған стақандарға (жиынтыққа кіреді) салыңыз, оларды ыдысқа орнатыңыз

- Ингредиенттердің ұсынылған арасалмағы мен оларды ыдысқа салу реттілігін сақтаңыз

## 3. Ыдысты мультитипісіргішке орнатыңыз



### Назар аударыңыз!

Ыдысты орнату дұрыстығын үнемі тексеріңіз.

## 4. Қақпақты жабыңыз



### Назар аударыңыз!

Қақпақ қате жайғасқанда нәтиже талаптарға сәйкес келмеуі мүмкін

## 5. Құралды қосыңыз

- Дисплейдің жарықтандыруы жанады, "СТАРТ" сенсорының индикаторы жыпылықтайтын болады
- Аспап күту режимінде болады

## 6. "МЭЗІР" сенсорына басып, «Йогурт» бағдарламасын таңдаңыз

- Дисплейдегі «Йогурт» жазуы мен таймер жыпылықтайтын болады.
- Жыпылықтап тұрған таймерде дайындаудың осы бағдарламасына арналған әдепкі қалпы бойынша уақыт көрсетілетін болады – 8 сағат.

## 7. Тағамның рецептурасына сәйкес дайындау уақытын орнатыңыз

- Уақыттың диапазоны 30 минуттық қадаммен 4-тен 12 сағатқа дейін өзгеруі мүмкін.
- “ < ” және “ > ” сенсорларға қол тигізіп, дайындау уақытын орнатыңыз
- Дайындау уақытын орнатқан кезде таймер және дисплейдегі бағдарламаның атауы жыпылықтайды

## 8. Бағдарламаны іске қосыңыз

- Жаңа параметрлермен жұмысты бастау үшін "СТАРТ" сенсорына басыңыз.
- Құрылғы дыбыстық дабыл шығарады.
- Дисплейде бағдарламаның атауы және “СТАРТ” сенсорының индикаторы жанады дайындаудың бүкіл уақыты ішінде жанатын болады.
- "ЖЫЛЫТУ / БОЛДЫРМАУ" сенсорының индикаторы жанбайды.
- Дисплейде уақыттың кері санағы көрсетіледі

## 9. Бағдарламаның аяқталуы

- Жұмыс уақыты аяқталғаннан кейін мультипісіргіш дыбыстық сигнал шығарады.
- «Йогурт» бағдарламасы аяқталғаннан кейін құрылғы автоматты түрде ЖЫЛЫТУ режиміне КӨШПЕЙДІ

## 10. Құрылғыны сөндіріңіз

					
<p>1</p> <p>Батырмаға басып, аспап қақпағын ашыңыз</p>	<p>2</p> <p>Мультипісіргіштен ыдысты алып шығыңыз</p>	<p>2</p> <p>Ингредиенттерді рецептке сәйкес ыдысқа салыңыз</p>	<p>3</p> <p>Ыдысты мультипісіргішке орнатыңыз</p>		
					
<p>4</p> <p>Қақпақты жабыңыз, мультипісіргішті желіге қосыңыз</p>	<p>5</p> <p>Аспапты іске қосыңыз. Дисплейде индикация (----) жанады.</p>	<p>6</p> <p>“МӘЗІР” сенсорына қол тигізіп, «Йогурт» бағдарламасын таңдаңыз</p>	<p>7</p> <p>Дайындаудың уақытын орнатыңыз</p>		
			<p>8</p> <p>«Старт» сенсорына қол тигізіп, бағдарламаны іске қосыңыз</p>	<p>9</p> <p>Жұмыс аяқталғаннан кейін мультипісіргіш дыбыстық дабыл береді</p>	<p>10</p> <p>Аспапты желіден ажыратыңыз, сууға уақыт беріңіз</p>

Бағдарлама тосап дайындауға арналған. Осы бағдарламада дайындау кезінде **қақпақты ашық** қалдыру және тамақты мерзімді түрде араластырып отыру ұсынылады, өйткені көбік пайда болуы мүмкін.

Кейінге шегерілген старт функциясы осы бағдарлама үшін қолжетімді (5.2-т. қар.)

## 1. Батырмаға басып, аспап қақпағын ашыңыз

- Құралдың ішкі және сыртқы бөліктері қаптамадан ашылғанына және ластанудың жоғына көз жеткізіңіз.
- Ыдыс пен қыздыру беті арасында бөтен заттар немесе сұйықтықтар жоқ екеніне көз жеткізіңіз.

## 2. Қажетті ингредиенттерді рецептураға сәйкес йогурт дайындауға арналған стақандарға (жиынтыққа кіреді) салыңыз, оларды ыдысқа орнатыңыз

- Ингредиенттердің ұсынылған арасалмағы мен оларды ыдысқа салу реттілігін сақтаңыз



### Назар аударыңыз!

Ыдыста су міндетті түрде болуы тиіс

## 3. Ыдысты мультипісіргішке орнатыңыз



### Назар аударыңыз!

Ыдысты орнату дұрыстығын үнемі тексеріңіз.

## 4. Қақпақты ЖАППАҢЫЗ



### Назар аударыңыз!

Қақпақ қате жайғасқанда нәтиже талаптарға сәйкес келмеуі мүмкін

## 5. Құралды қосыңыз

- Дисплейдің жарықтандыруы жанады, "СТАРТ" сенсорының индикаторы жыпылықтайтын болады

## 6. "МӘЗІР" сенсорына қол тигізіп, «Тосап» бағдарламасын таңдаңыз

- Дисплейдегі «Тосап» жазуы мен таймер жыпылықтайтын болады.
- Жыпылықтап тұрған таймерде дайындаудың осы бағдарламасына арналған әдепкі қалпы бойынша уақыт көрсетілетін болады – 1 сағат.

## 7. Тағамның рецептурасына сәйкес дайындау уақытын орнатыңыз

- Уақыт диапазоны 10 минуттық қадаммен 30 минуттан 4 сағатқа дейін өзгеруі мүмкін.
- “ < ” және “ > ” сенсорларға қол тигізіп, дайындау уақытын орнатыңыз
- Дайындау уақытын орнатқан кезде таймер және дисплейдегі бағдарламаның атауы жыпылықтайды

## 8. Бағдарламаны іске қосыңыз

- Жаңа параметрлермен жұмысты бастау үшін "СТАРТ" сенсорына басыңыз.
- Құрылғы дыбыстық дабыл шығарады.
- Дисплейде бағдарламаның атауы және “СТАРТ” сенсорының индикаторы жанады дайындаудың бүкіл уақыты ішінде жанатын болады.
- Сонымен қатар “ЖЫЛЫТУ / БОЛДЫРМАУ” сенсорының индикаторы жанады, бұл бағдарлама жұмыс аяқталғаннан кейін аспап автоматты түрде ЖЫЛЫТУ режиміне көшеді дегенді білдіреді.
- Мультипісіргіш дайындауды белгіленген бағдарламаға сәйкес бастайды.
- Дисплейде уақыттың кері санағы көрсетіледі.



## 9. Бағдарламаның аяқталуы

- Жұмыс уақыты аяқталғаннан кейін мультипісіргіш дыбыстық сигнал шығарады.
- Егер аспап алдын ала сөндірілмеген болса, мультипісіргіш ЖЫЛЫТУ режиміне көшеді (5.3-т. қар.).
- ЖЫЛЫТУ режимінде дисплейде 73°C температура шығады және тамақтың қанша уақыт жылитынын көрсететін уақыттың тікелей есебі басталады, "ЖЫЛЫТУ / БОЛДЫРМАУ" сенсорының индикаторы жанады.

## 10. Құрылғыны сөндіріңіз

			
<p>1</p> <p>Батырмаға басып, аспап қақпағын ашыңыз</p>	<p>2</p> <p>Мультипісіргіштен ыдысты алып шығыңыз</p>	<p>2</p> <p>Ингредиенттерді рецептке сәйкес ыдысқа салыңыз</p>	<p>3</p> <p>Ыдысты мультипісіргішке орнатыңыз</p>
			
<p>4</p> <p>Қақпақты ЖАППАҢЫЗ, мультипісіргішті желіге қосыңыз</p>	<p>5</p> <p>Аспапты іске қосыңыз. Дисплейде индикация (---) жанады.</p>	<p>6</p> <p>"МӘЗІР" сенсорына қол тигізіп, «Тосап» бағдарламасын таңдаңыз</p>	<p>7</p> <p>Дайындаудың уақытын орнатыңыз</p>
			
<p>8</p> <p>«Старт» сенсорына қол тигізіп, бағдарламаны іске қосыңыз</p>	<p>9</p> <p>Жылыту</p> <p>1 x  - Бип!</p> <p>Жұмыс аяқталғаннан кейін мультипісіргіш дыбыстық дабыл береді және «Жылытуға» көшеді</p>	<p>10</p> <p>Аспапты желіден ажыратыңыз, сууға уақыт беріңіз</p>	

## «БУҒА ПІСІРУ»

PMC 0526IQ Home мультипісіргіші Сіздің асүйіңіздегі дәстүрлі бумен пісіргіштерді алмастыруы мүмкін. “Буға пісіру” бағдарламасы, өнімдердің дәрумендері мен пайдалы қасиеттерін сақтай отырып, тамақты буға дайындауға мүмкіндік береді. Арнайы бумен пісіргіш контейнер құрылғымен жиынтықта жеткізіледі.

Осы бағдарламада тамақ пісіру кезінде **қақпақты жабық күйде** ұстау ұсынылады. Кейінге шегерілген старт функциясы осы бағдарлама үшін қолжетімді (5.2-т. қар.)

### 1. Батырмаға басып, аспап қақпағын ашыңыз

- Құралдың ішкі және сыртқы бөліктері қаптамадан ашылғанына және ластанудың жоғына көз жеткізіңіз.
- Ыдыс пен қыздыру беті арасында бөтен заттар немесе сұйықтықтар жоқ екеніне көз жеткізіңіз.

### 2. Ыдысқа су құйыңыз. Қажетті ингредиенттерді рецептураға сәйкес бумен пісіргіш контейнерге салыңыз, контейнерді ыдысқа орналастырыңыз

- Ингредиенттердің ұсынылған арасалмағы мен оларды ыдысқа салу реттілігін сақтаңыз



#### Назар аударыңыз!

Ыдыста су міндетті түрде бар болуы тиіс

### 3. Ыдысты мультипісіргішке орнатыңыз

### 4. Қақпақты жабыңыз



#### Назар аударыңыз!

Қақпақ қате жайғасқанда нәтиже талаптарға сәйкес келмеуі мүмкін

### 5. Құралды қосыңыз

- Дисплейдің жарықтандыруы жанады, "СТАРТ" сенсорының индикаторы жыпылықтайтын болады

### 6. “МӘЗІР” сенсорына қол тигізіп, «Буға пісіру» бағдарламасын таңдаңыз

- Дисплейдегі «Буға пісіру» жазуы мен таймер жыпылықтайтын болады.
- Жыпылықтап тұрған таймерде дайындаудың осы бағдарламасына арналған әдепкі қалпы бойынша уақыт көрсетілетін болады – 5 мин.

### 7. Тағамның рецептурасына сәйкес дайындау уақытын орнатыңыз

- Уақыт диапазоны 1 минуттық қадаммен 5 минуттан 1 сағатқа дейін өзгеруі мүмкін.
- “ < ” және “ > ” сенсорларға қол тигізіп, дайындау уақытын орнатыңыз
- Дайындау уақытын орнатқан кезде таймер және дисплейдегі бағдарламаның атауы жыпылықтайды

### 8. Бағдарламаны іске қосыңыз

- Жаңа параметрлермен жұмысты бастау үшін "СТАРТ" сенсорына басыңыз.
- Құрылғы дыбыстық дабыл шығарады.
- Дисплейде бағдарламаның атауы және “СТАРТ” сенсорының индикаторы жанады дайындаудың бүкіл уақыты ішінде жанатын болады.
- Сонымен қатар “ЖЫЛЫТУ / БОЛДЫРМАУ” сенсорының индикаторы жанады, бұл бағдарлама жұмыс аяқталғаннан кейін аспап автоматты түрде ЖЫЛЫТУ режиміне көшеді дегенді білдіреді.
- Мультипісіргіш дайындауды белгіленген бағдарламаға сәйкес бастайды.
- Уақыттың кері санағы 100 °C жұмыс температурасына жеткеннен кейін басталады.

## 9. Бағдарламаның аяқталуы

- Жұмыс уақыты аяқталғаннан кейін мультипісіргіш дыбыстық сигнал шығарады.
- Егер аспап алдын ала сөндірілмеген болса, мультипісіргіш ЖЫЛЫТУ режиміне көшеді (5.3-т. қар.).
- ЖЫЛЫТУ режимінде дисплейде 73°C температура шығады және тамақтың қанша уақыт жылитынын көрсететін уақыттың тікелей есебі басталады, "ЖЫЛЫТУ / БОЛДЫРМАУ" сенсорының индикаторы жанады.

## 10. Құрылғыны сөндіріңіз

 <p>1</p>	 <p>2</p>	 <p>3</p>	 <p>4</p>
<p>Батырмаға басып, аспап қақпағын ашыңыз</p>	<p>Ыдысқа су құйыңыз</p>	<p>Ингредиенттерді бұмен пісіргіш контейнерге салыңыз</p>	<p>Ыдысты мультипісіргішке орнатыңыз</p>
 <p>5</p>	 <p>6</p>	 <p>7</p>	 <p>8</p>
<p>Қақпақты жабыңыз, мультипісіргішті іске қосыңыз</p>	<p>Аспапты іске қосыңыз. Дисплейде индикация (----) жанады.</p>	<p>"МӘЗІР" сенсорына қол тигізіп, «Бұға пісіру» бағдарламасын таңдаңыз</p>	<p>Дайындаудың уақытын орнатыңыз</p>
 <p>9</p>	 <p>10</p>	 <p>11</p>	<p>«Старт» сенсорына қол тигізіп, бағдарламаны іске қосыңыз</p>
<p>«Старт» сенсорына қол тигізіп, бағдарламаны іске қосыңыз</p>	<p>Жұмыс аяқталғаннан кейін мультипісіргіш дыбыстық дабыл береді және «Жылытуға» көшеді</p>	<p>Аспапты желіден ажыратыңыз, сууға уақыт беріңіз</p>	

## «СҮТ БОТҚАСЫ»

Бағдарлама сүт көжелері мен ботқаларды дайындауға арналған.  
Осы бағдарламада тамақ пісіру кезінде **қақпақты жабық күйде** ұстау ұсынылады.  
Кейінге шегерілген старт функциясы осы бағдарлама үшін қолжетімді (5.2-т. қар.)

### 1. Батырмаға басып, аспап қақпағын ашыңыз

- Құралдың ішкі және сыртқы бөліктері қаптамадан ашылғанына және ластанудың жоғына көз жеткізіңіз.
- Ыдыс пен қыздыру беті арасында бөтен заттар немесе сұйықтықтар жоқ екеніне көз жеткізіңіз.

### 2. Рецептүраға сай қажетті ингредиенттерді ыдысқа салыңыз.

- Ингредиенттердің ұсынылған арасалмағы мен оларды ыдысқа салу реттілігін сақтаңыз

### 3. Ыдысты мультипісіргішке орнатыңыз



#### Назар аударыңыз!

Ыдысты орнату дұрыстығын үнемі тексеріңіз.

### 4. Қақпақты жабыңыз



#### Назар аударыңыз!

Қақпақ қате жайғасқанда нәтиже талаптарға сәйкес келмеуі мүмкін

### 5. Құралды қосыңыз

- Дисплейдің жарықтандыруы жанады, "СТАРТ" сенсорының индикаторы жыпылықтайтын болады

### 6. "МӘЗІР" сенсорына қол тигізіп, «Сүт ботқасы» бағдарламасын таңдаңыз

- Дисплейдегі «Сүт ботқасы» жазуы мен таймер жыпылықтайтын болады.
- Жыпылықтап тұрған таймерде дайындаудың осы бағдарламасына арналған әдепкі қалпы бойынша уақыт көрсетілетін болады – 1 сағат.

### 7. Тағамның рецептүрасына сәйкес дайындау уақытын орнатыңыз

- Уақытының диапазоны 5 минуттық қадаммен 10 минуттан 1 сағат 30 минутқа дейін өзгеруі мүмкін.
- “ < ” және “ > ” сенсорларға қол тигізіп, дайындау уақытын орнатыңыз.
- Дайындау уақытын орнату кезінде таймер мен дисплейдегі бағдарлама уақыты жыпылықтап тұрады.
- *Салқындатылған сүтті пайдаланғанда рецептпен ұсынылған уақытты көбейту қажет.*

### 8. Бағдарламаны іске қосыңыз

- Жаңа параметрлермен жұмысты бастау үшін "СТАРТ" сенсорына басыңыз.
- Құрылғы дыбыстық дабыл шығарады.
- Дисплейде бағдарламаның атауы және “СТАРТ” сенсорының индикаторы жанады дайындаудың бүкіл уақыты ішінде жанатын болады.
- Сонымен қатар “ЖЫЛЫТУ / БОЛДЫРМАУ” сенсорының индикаторы жанады, бұл бағдарлама жұмыс аяқталғаннан кейін аспап автоматты түрде ЖЫЛЫТУ режиміне көшеді дегенді білдіреді.
- Мультипісіргіш дайындауды белгіленген бағдарламаға сәйкес бастайды.
- Дисплейде уақыттың кері санағы көрсетіледі

## 9. Бағдарламаның аяқталуы

- Жұмыс уақыты аяқталғаннан кейін мультипісіргіш дыбыстық сигнал шығарады.
- Егер аспап алдын ала сөндірілмеген болса, мультипісіргіш ЖЫЛЫТУ режиміне көшеді (5.3-т. қар.).
- ЖЫЛЫТУ режимінде дисплейде 73°C температура шығады және тамақтың қанша уақыт жылитынын көрсететін уақыттың тікелей есебі басталады, "ЖЫЛЫТУ / БОЛДЫРМАУ" сенсорының индикаторы жанады.



**Кеңес:** Егер дайындау аяқталғаннан кейін ботқаның қоюлығы Сіз үшін жеткіліксіз болса – бағдарламаны жай ғана 10 минутқа қайта іске қосыңыз, ботқа қоюланады.

- «Сүт ботқасы» бағдарламасы үшін тағамды негізгі бағдарламаның жұмысы аяқталғаннан кейін ЖЫЛЫТУ режимінде 15-20 минуттан артық қалдыру ұсынылмайды

## 10. Құрылғыны сөндіріңіз

<p>1</p> <p>Батырмаға басып, аспап қақпағын ашыңыз</p>	<p>2</p> <p>Мультипісіргіштен ыдысты алып шығыңыз</p>	<p>3</p> <p>Ингредиенттерді рецептке сәйкес ыдысқа салыңыз</p>	<p>4</p> <p>Ыдысты мультипісіргішке орнатыңыз</p>
<p>5</p> <p>Қақпақты жабыңыз, мультипісіргішті желіге қосыңыз</p>	<p>6</p> <p>Аспапты іске қосыңыз. Дисплейде индикация (----) жанады.</p>	<p>7</p> <p>"МӘЗІР" сенсорына қол тигізіп, «Сүт ботқасы» бағдарламасын таңдаңыз</p>	<p>8</p> <p>Дайындаудың уақытын орнатыңыз</p>
<p>9</p> <p>«Старт» сенсорына қол тигізіп, бағдарламаны іске қосыңыз</p>	<p>10</p> <p>Жұмыс аяқталғаннан кейін мультипісіргіш дыбыстық дабыл береді және «Жылытуға» көшеді</p>	<p>11</p> <p>Аспапты желіден ажыратыңыз, сууға уақыт беріңіз</p>	

Бағдарлама жармадан пайдалы гарнирлерді дайындауға арналған. Оңтайлы температуралық параметрлер және ыдыстың біркелкі қызуы тамша бытырап піскен гарнирлерді дайындауға мүмкіндік береді.

Осы бағдарламада тамақ пісіру кезінде қақпақты жабық күйде ұстау ұсынылады. Кейінге шегерілген старт функциясы осы бағдарлама үшін қолжетімді (5.2-т. қар.)

### 1. Батырмаға басып, аспап қақпағын ашыңыз

- Құралдың ішкі және сыртқы бөліктері қаптамадан ашылғанына және ластанудың жоғына көз жеткізіңіз.
- Ыдыс пен қыздыру беті арасында бөтен заттар немесе сұйықтықтар жоқ екеніне көз жеткізіңіз.

### 2. Рецептүраға сай қажетті ингредиенттерді ыдысқа салыңыз.

- Ингредиенттердің ұсынылған арасалмағы мен оларды ыдысқа салу реттілігін сақтаңыз

### 3. Ыдысты мультипісіргішке орнатыңыз



#### Назар аударыңыз!

Ыдысты орнату дұрыстығын үнемі тексеріңіз.

### 4. Қақпақты жабыңыз



#### Назар аударыңыз!

Қақпақ қате жайғасқанда нәтиже талаптарға сәйкес келмеуі мүмкін

### 5. Құралды қосыңыз

- Дисплейдің жарықтандыруы жанады, "СТАРТ" сенсорының индикаторы жыпылықтайтын болады

### 6. "МӘЗІР" сенсорына қол тигізіп, «Жарма» бағдарламасын таңдаңыз

- Дисплейдегі «Жарма» жазуы мен таймер жыпылықтайтын болады.
- Жыпылықтап тұрған таймерде дайындаудың осы бағдарламасына арналған әдепкі қалпы бойынша уақыт көрсетілетін болады – 40 мин.

### 7. Тағамның рецептүрасына сәйкес дайындау уақытын орнатыңыз

- Уақытының диапазоны 5 минуттық қадаммен 20 минуттан 2 сағатқа дейін өзгеруі мүмкін.
- “ < ” және “ > ” сенсорларға қол тигізіп, дайындау уақытын орнатыңыз
- Дайындау уақытын орнату кезінде таймер мен дисплейдегі бағдарлама уақыты жыпылықтап тұрады.

### 8. Бағдарламаны іске қосыңыз

- Жаңа параметрлермен жұмысты бастау үшін "СТАРТ" сенсорына басыңыз.
- Құрылғы дыбыстық дабыл шығарады.
- Дисплейде бағдарламаның атауы және “СТАРТ” сенсорының индикаторы жанады дайындаудың бүкіл уақыты ішінде жанатын болады.
- Сонымен қатар “ЖЫЛЫТУ / БОЛДЫРМАУ” сенсорының индикаторы жанады, бұл бағдарлама жұмыс аяқталғаннан кейін аспап автоматты түрде ЖЫЛЫТУ режиміне көшеді дегенді білдіреді.
- Мультипісіргіш дайындауды белгіленген бағдарламаға сәйкес бастайды.
- Дисплейде уақыттың кері санағы көрсетіледі

## 9. Бағдарламаның аяқталуы

- Жұмыс уақыты аяқталғаннан кейін мультипісіргіш дыбыстық сигнал шығарады.
  - Егер аспап алдын ала сөндірілмеген болса, мультипісіргіш ЖЫЛЫТУ режиміне көшеді (5.3-т. қар.).
  - ЖЫЛЫТУ режимінде дисплейде 73°C температура шығады және тамақтың қанша уақыт жылитынын көрсететін уақыттың тікелей есебі басталады, "ЖЫЛЫТУ / БОЛДЫРМАУ" сенсорының индикаторы жанады.
- 
- «Жарма» бағдарламасы үшін тағамды негізгі бағдарламаның жұмысы аяқталғаннан кейін ЖЫЛЫТУ режимінде 15-20 минуттан артық қалдыру ұсынылмайды.

## 10. Құрылғыны сөндіріңіз

<p>1</p>  <p>Батырмаға басып, аспап қақпағын ашыңыз</p>	<p>2</p>  <p>Мультипісіргіштен ыдысты алып шығыңыз</p>	<p>2</p>  <p>Ингредиенттерді рецептке сәйкес ыдысқа салыңыз</p>	<p>3</p>  <p>Ыдысты мультипісіргішке орнатыңыз</p>
<p>4</p>  <p>Қақпақты жабыңыз, мультипісіргішті желіге қосыңыз</p>	<p>5</p>  <p>Аспапты іске қосыңыз. Дисплейде индикация (---) жанады.</p> <p>Жылыту</p>	<p>6</p>  <p>"МӘЗІР" сенсорына қол тигізіп, «Жарма» бағдарламасын таңдаңыз</p>	<p>7</p>  <p>Дайындаудың уақытын орнатыңыз</p>
<p>8</p>  <p>«Старт» сенсорына қол тигізіп, бағдарламаны іске қосыңыз</p>	<p>9</p>  <p>1 x  - Бип!</p> <p>Жұмыс аяқталғаннан кейін мультипісіргіш дыбыстық дабыл береді және «Жылытуға» көшеді</p>	<p>10</p>  <p>Аспапты желіден ажыратыңыз, сууға уақыт беріңіз</p>	

Бағдарлама дайын тағамдарды жылытуға арналған.

Осы бағдарламада тамақ пісіру кезінде **қақпақты жабық күйде** ұстау ұсынылады. Кейінге шегерілген старт функциясы осы бағдарлама үшін қолжетімді (5.2-т. қар.)

### 1. Батырмаға басып, аспап қақпағын ашыңыз

- Құралдың ішкі және сыртқы бөліктері қаптамадан ашылғанына және ластанудың жоғына көз жеткізіңіз.
- Ыдыс пен қыздыру беті арасында бөтен заттар немесе сұйықтықтар жоқ екеніне көз жеткізіңіз.

### 2. Сіз жылытқыңыз келген дайын тағамды ыдысқа орналастырыңыз.

- Ингредиенттердің ұсынылған арасалмағы мен оларды ыдысқа салу реттілігін сақтаңыз

### 3. Ыдысты мультипісіргішке орнатыңыз

- Ыдысты орнату дұрыстығын үнемі тексеріңіз.



#### Назар аударыңыз!

Кейбір тағамдар жылытқан кезде қыздыру деңгейін бақылауды, араластыруды және аударуды қажет етеді, бұл ретте қақпақты ашуға болады.

Өнім бағдарлама уақыты аяқталғанша қыздырудың қажетті деңгейіне жеткенде «ЖЫЛЫТУ/БОЛДЫРМАУ» сенсорын қолмен 2-секунд бойы басып ұстау арқылы бағдарламаны сөндіріңіз.

### 4. Қақпақты жабыңыз



#### Назар аударыңыз!

Қақпақ қате жайғасқанда нәтиже талаптарға сәйкес келмеуі мүмкін

### 5. Құралды қосыңыз

- Дисплейдің жарықтандыруы жанады, "СТАРТ" сенсорының индикаторы жыпылықтайтын болады

### 6. "МӘЗІР" сенсорына қол тигізіп, «Жылыту» бағдарламасын таңдаңыз

- Дисплейдегі «Жылыту» жазуы мен таймер жыпылықтайтын болады.
- Жыпылықтап тұрған таймерде дайындаудың осы бағдарламасына арналған әдепкі қалпы бойынша уақыт көрсетілетін болады – 20 мин.

### 7. Дайын тағамды жылытудың уақытын қалауыңыз бойынша орнатыңыз

- Уақытының диапазоны 5 минуттық қадаммен 10 минуттан 1 сағатқа дейін өзгеруі мүмкін.
- “ < ” және “ > ” сенсорларға қол тигізіп, дайындау уақытын орнатыңыз
- Дайындау уақытын орнату кезінде таймер мен дисплейдегі бағдарлама уақыты жыпылықтап тұрады.

### 8. Бағдарламаны іске қосыңыз

- Жаңа параметрлермен жұмысты бастау үшін "СТАРТ" сенсорына басыңыз.
- Құрылғы дыбыстық дабыл шығарады.
- Дисплейде бағдарламаның атауы және “СТАРТ” сенсорының индикаторы жанады дайындаудың бүкіл уақыты ішінде жанатын болады.
- Сонымен қатар “ЖЫЛЫТУ / БОЛДЫРМАУ” сенсорының индикаторы жанады, бұл бағдарлама жұмыс аяқталғаннан кейін аспап автоматты түрде ЖЫЛЫТУ режиміне көшеді дегенді білдіреді.
- Мультипісіргіш дайындауды белгіленген бағдарламаға сәйкес бастайды.
- Дисплейде уақыттың кері санағы көрсетіледі



## 9. Бағдарламаның аяқталуы

- Жұмыс уақыты аяқталғаннан кейін мультипісіргіш дыбыстық сигнал шығарады.
- Егер аспап алдын ала сөндірілмеген болса, мультипісіргіш ЖЫЛЫТУ режиміне көшеді (5.3-т. қар.).
- ЖЫЛЫТУ режимінде дисплейде 73°C температура шығады және тамақтың қанша уақыт жылитынын көрсететін уақыттың тікелей есебі басталады, "ЖЫЛЫТУ / БОЛДЫРМАУ" сенсорының индикаторы жанады.

## 10. Құрылғыны сөндіріңіз

<p>1</p>  <p>Батырмаға басып, аспап қақпағын ашыңыз</p>	<p>2</p>  <p>Мультипісіргіштен ыдысты алып шығыңыз</p>	<p>3</p>  <p>Ингредиенттерді рецептке сәйкес ыдысқа салыңыз</p>	<p>4</p>  <p>Ыдысты мультипісіргішке орнатыңыз</p>
<p>5</p>  <p>Қақпақты жабыңыз, мультипісіргішті желіге қосыңыз</p>	<p>6</p>  <p>Аспапты іске қосыңыз. Дисплейде индикация (---) жанады.</p>	<p>7</p>  <p>"МӘЗІР" сенсорына қол тигізіп, «Жылыту» бағдарламасын танданыз</p>	<p>8</p>  <p>Дайындаудың уақытын орнатыңыз</p>
<p>9</p>  <p>«Старт» сенсорына қол тигізіп, бағдарламаны іске қосыңыз</p>	<p>10</p>  <p>1 x  - Бип!</p> <p>Жұмыс аяқталғаннан кейін мультипісіргіш дыбыстық дабыл береді және «Жылытуға» көшеді</p>	<p>11</p>  <p>Аспапты желіден ажыратыңыз, сууға уақыт беріңіз</p>	

Бұл бағдарлама палау дайындауға арналған.

Бұл бағдарламада дайындау кезінде **қақпақты жабық күйде ұстау** ұсынылады  
Кейінге шегерілген старт функциясы осы бағдарлама үшін қолжетімді (5.2-т. қар.)

### 1. Батырмаға басып, аспап қақпағын ашыңыз

- Құралдың ішкі және сыртқы бөліктері қаптамадан ашылғанына және ластанудың жоғына көз жеткізіңіз.
- Ыдыс пен қыздыру беті арасында бөтен заттар немесе сұйықтықтар жоқ екеніне көз жеткізіңіз.

### 2. Рецептүраға сай қажетті ингредиенттерді ыдысқа салыңыз.

- Ингредиенттердің ұсынылған қатынасы мен оларды ыдысқа салу реттілігін сақтаңыз.

### 3. Ыдысты мультипісіргішке орнатыңыз

- Ыдысты орнату дұрыстығын үнемі тексеріңіз.

### 4. Қақпақты жабыңыз

**Назар аударыңыз!**

Қақпақ қате жайғасқанда нәтиже талаптарға сәйкес келмеуі мүмкін



### 5. Құралды қосыңыз

- Дисплейдің жарықтандыруы жанады, "СТАРТ" сенсорының индикаторы жыпылықтайтын болады

### 6. "МӘЗІР" сенсорына қол тигізіп, «Палау» бағдарламасын таңдаңыз

- Дисплейдегі «Палау» жазуы мен таймер жыпылықтайтын болады.
- Жыпылықтап тұрған таймерде дайындаудың осы бағдарламасына арналған әдепкі қалпы бойынша уақыт көрсетілетін болады – 1 сағат.

### 7. Дайындаудың уақытын тағамның рецептурасына сәйкес және ингредиенттердің бастапқы температурасына байланысты орнатыңыз

- Уақытының диапазоны 5 минуттық қадаммен 20 минуттан 2 сағатқа дейін өзгеруі мүмкін.
- “ < ” және “ > ” сенсорларға қол тигізіп, дайындау уақытын орнатыңыз
- Дайындау уақытын орнатқан кезде таймер және дисплейдегі бағдарламаның атауы жыпылықтайды

### 8. Бағдарламаны іске қосыңыз

- Жаңа параметрлермен жұмысты бастау үшін "СТАРТ" сенсорына басыңыз.
- Құрылғы дыбыстық дабыл шығарады.
- Дисплейде бағдарламаның атауы және “СТАРТ” сенсорының индикаторы жанады дайындаудың бүкіл уақыты ішінде жанатын болады.
- Сонымен қатар “ЖЫЛЫТУ / БОЛДЫРМАУ” сенсорының индикаторы жанады, бұл бағдарлама жұмыс аяқталғаннан кейін аспап автоматты түрде ЖЫЛЫТУ режиміне көшеді дегенді білдіреді.
- Мультипісіргіш дайындауды белгіленген бағдарламаға сәйкес бастайды.
- Дисплейде уақыттың кері санағы көрсетіледі.

## 9. Бағдарламаның аяқталуы

- Жұмыс уақыты аяқталғаннан кейін мультипісіргіш дыбыстық сигнал шығарады.
- Егер аспап алдын ала сөндірілмеген болса, мультипісіргіш ЖЫЛЫТУ режиміне көшеді (5.3-т. қар.).
- ЖЫЛЫТУ режимінде дисплейде 73°C температура шығады және тамақтың қанша уақыт жылитынын көрсететін уақыттың тікелей есебі басталады, "ЖЫЛЫТУ / БОЛДЫРМАУ" сенсорының индикаторы жанады.

## 10. Құрылғыны сөндіріңіз

<p>1</p>  <p>Батырмаға басып, аспап қақпағын ашыңыз</p>	<p>2</p>  <p>Мультипісіргіштен ыдысты алып шығыңыз</p>	<p>2</p>  <p>Ингредиенттерді рецептке сәйкес ыдысқа салыңыз</p>	<p>3</p>  <p>Ыдысты мультипісіргішке орнатыңыз</p>
<p>4</p>  <p>Қақпақты жабыңыз, мультипісіргішті желіге қосыңыз</p>	<p>5</p>  <p>Аспапты іске қосыңыз. Дисплейде индикация (---) жанады.</p>	<p>6</p>  <p>"МЭЗІР" сенсорына қол тигізіп, «Палау» бағдарламасын таңдаңыз</p>	<p>7</p>  <p>Дайындаудың уақытын орнатыңыз</p>
<p>8</p>  <p>«Старт» сенсорына қол тигізіп, бағдарламаны іске қосыңыз</p>	<p>9</p>  <p>Жылыту</p> <p>1 x  - Бип!</p> <p>Жұмыс аяқталғаннан кейін мультипісіргіш дыбыстық дабыл береді және «Жылытуға» көшеді</p>	<p>10</p>  <p>Аспапты желіден ажыратыңыз, сууға уақыт беріңіз</p>	

«Омлет» бағдарламасы нәзік, үлпілдек таңғы асты дайындауға арналған. Бұл бағдарламада дайындау кезінде қақпақты жабық күйде қалдыру ұсынылады. Кейінге шегерілген старт функциясы осы бағдарлама үшін қолжетімді (5.2-т. қар.)

### 1. Батырмаға басып, аспап қақпағын ашыңыз

- Құралдың ішкі және сыртқы бөліктері қаптамадан ашылғанына және ластанудың жоғына көз жеткізіңіз.
- Құралдан ыдысты алыңыз.
- Ішкі ыдыс пен қыздыру беттің арасында бөгде заттар немесе сұйықтықтар жоқ екеніне көз жеткізіңіз

### 2. Рецептүраға сай қажетті ингредиенттерді ыдысқа салыңыз.

- Ингредиенттердің ұсынылған қатынасы мен оларды ыдысқа салу реттілігін сақтаңыз.
- Ингредиенттерді алдын ала қуыру рецептке сәйкес «Қуыру» бағдарламасында жүргізіледі.

### 3. Ыдысты мультипісіргішке орнатыңыз

- Ыдысты орнату дұрыстығын үнемі тексеріңіз.

### 4. Қақпақты жабыңыз

#### Назар аударыңыз!

Қақпақ қате жайғасқанда нәтиже талаптарға сәйкес келмеуі мүмкін



### 5. Құралды қосыңыз

- Дисплейдің жарықтандыруы жанады, "СТАРТ" сенсорының индикаторы жыпылықтайтын болады
- Құрал күту режимінде болады.

### 6. "МӘЗІР" сенсорына қол тигізіп, «Омлет» бағдарламасын таңдаңыз

- Дисплейде «Омлет» жазбасы жанып, жыпылықтайтын болады.
- Жыпылықтап тұрған таймерде пісірудің осы бағдарламасы үшін әдепкі қалпы бойынша уақыт - 20 минут көрсетілетін болады
- Сонымен қатар бағдарлама жұмысының индикаторы жанады

### 7. Дайындаудың уақытын тағамның рецептүрасына сәйкес және ингредиенттердің бастапқы температурасына байланысты орнатыңыз

- Уақыт диапазоны тамақты дайындау рецептіне байланысты 10-нан 30 минутқа дейін өзгеруі мүмкін.
- Уақыттың өзгеру қадамы 5 минут.
- “ ” және “ ” сенсорларына қол тигізіп, дайындаудың уақытын орнатыңыз
- Дайындау уақытын орнату кезінде таймер мен дисплейдегі бағдарлама уақыты жыпылықтап тұрады.

### 8. Бағдарламаны іске қосыңыз

- Жаңа параметрлермен жұмысты бастау үшін "СТАРТ" сенсорына басыңыз.
- Құрылғы дыбыстық дабыл шығарады.
- Дисплейде пісіру уақытының кері санағы көрсетіледі.
- Мультипісіргіш дайындауды белгіленген бағдарламаға сәйкес бастайды.
- Пісіру уақытында дисплейде «Омлет» бағдарламасының атауы, жұмыс индикаторы, таймер, сонымен қатар "ЖЫЛЫТУ / БОЛДЫРМАУ" сенсор индикаторы жанып тұрады.

## 9. Бағдарламаның аяқталуы

- Жұмыс уақыты аяқталғаннан кейін мультипісіргіш дыбыстық сигнал шығарады.
- Бағдарламаның жұмыс индикаторы сөнеді.
- Егер аспап алдын ала сөндірілмеген болса, ол ЖЫЛЫТУ режиміне өтеді (5.3-т. қар.)
- ЖЫЛЫТУ режимінде дисплейде тамақтың қанша уақыт жылытынын көрсететін уақыттың тікелей есебі басталады, "ЖЫЛЫТУ / БОЛДЫРМАУ" сенсорының индикаторы жанады.

## 10. Құрылғыны сөндіріңіз

- "ЖЫЛЫТУ / БОЛДЫРМАУ" сенсорына қол тигізіңіз.

<p>1</p>  <p>Батырмаға басып, аспап қақпағын ашыңыз</p>	<p>2</p>  <p>Мультипісіргіштен ыдысты алып шығыңыз</p>	<p>2</p>  <p>Ингредиенттерді рецептке сәйкес ыдысқа салыңыз</p>	<p>3</p>  <p>Ыдысты мультипісіргішке орнатыңыз</p>
<p>4</p>  <p>Қақпақты жабыңыз, мультипісіргішті желіге қосыңыз</p>	<p>5</p>  <p>Аспапты іске қосыңыз. Дисплейде индикация (---) жанады.</p> <p>Жылыту</p>	<p>6</p>  <p>"МӘЗІР" сенсорына қол тигізіп, «Омлет» бағдарламасын таңдаңыз</p>	<p>7</p>  <p>Дайындаудың уақытын орнатыңыз</p>
<p>8</p>  <p>«Старт» сенсорына қол тигізіп, бағдарламаны іске қосыңыз</p>	<p>9</p>  <p>1 x  - Бип!</p> <p>Жұмыс аяқталғаннан кейін мультипісіргіш дыбыстық дабыл береді және «Жылытуға» көшеді</p>	<p>10</p>  <p>Аспапты желіден ажыратыңыз, сууға уақыт беріңіз</p>	

## «БҰҚТЫРУ»

«Бұқтыру» бағдарламасы орыс пешінде тағам дайындау процесіне ұқсатады. Тағам үнемі өсіп келе жатқан температурада өте ұзақ және баяу пісіру жолымен дайындалады, бұл сізге өнімнің пайдалы қасиеттерін сақтап, оларға ерекше дәм беруге мүмкіндік береді.

Осы бағдарламада тамақ пісіру кезінде **қақпақты жабық күйде** ұстау ұсынылады. Кейінге шегерілген старт функциясы осы бағдарлама үшін қолжетімді (5.2-т. қар.)

### 1. Батырмаға басып, аспап қақпағын ашыңыз

- Құралдың ішкі және сыртқы бөліктері қаптамадан ашылғанына және ластанудың жоғына көз жеткізіңіз.
- Ыдыс пен қыздыру беті арасында бөтен заттар немесе сұйықтықтар жоқ екеніне көз жеткізіңіз.

### 2. Рецептүраға сай қажетті ингредиенттерді ыдысқа салыңыз.

- Ингредиенттердің ұсынылған қатынасы мен оларды ыдысқа салу реттілігін сақтаңыз.
- Ингредиенттерді алдын ала қуыру рецептке сәйкес «Қуыру» бағдарламасында жүргізіледі.

### 3. Ыдысты мультипісіргішке орнатыңыз

- Ыдысты орнату дұрыстығын үнемі тексеріңіз.

### 4. Қақпақты жабыңыз

#### Назар аударыңыз!

Қақпақ қате жайғасқанда нәтиже талаптарға сәйкес келмеуі мүмкін



### 5. Құралды қосыңыз

- Дисплейдің жарықтандыруы жанады, "СТАРТ" сенсорының индикаторы жыпылықтайтын болады

### 6. "МЭЗІР" сенсорына қол тигізіп, «Бұқтыру» бағдарламасын таңдаңыз

- Дисплейде «Бұқтыру» жазбасы жанып, жыпылықтайтын болады.
- Жыпылықтап тұрған таймерде дайындаудың осы бағдарламасына арналған әдепкі қалпы бойынша уақыт көрсетілетін болады – 5 сағат.

### 7. Дайындаудың уақытын тағамның рецептүрасына сәйкес және ингредиенттердің бастапқы температурасына байланысты орнатыңыз

- Уақыттың диапазоны 20 минуттық қадаммен 1-ден 8 сағатқа дейін өзгеруі мүмкін.
- “ > ” және “ < ” сенсорларына қол тигізіп, дайындаудың уақытын орнатыңыз
- Дайындау уақытын орнатқан кезде дисплейдегі таймер және бағдарламаның атауы жыпылықтайды

### 8. Бағдарламаны іске қосыңыз

- Жаңа параметрлермен жұмысты бастау үшін "СТАРТ" сенсорына басыңыз.
- Құрылғы дыбыстық дабыл шығарады.
- Дисплейде бағдарламаның атауы және “СТАРТ” сенсорының индикаторы жанады дайындаудың бүкіл уақыты ішінде жанатын болады.
- Сонымен қатар “ЖЫЛЫТУ / БОЛДЫРМАУ” сенсорының индикаторы жанады, бұл бағдарлама жұмыс аяқталғаннан кейін аспап автоматты түрде ЖЫЛЫТУ режиміне көшеді дегенді білдіреді.
- Мультипісіргіш дайындауды белгіленген бағдарламаға сәйкес бастайды.
- Дисплейде уақыттың кері санағы көрсетіледі

## 9. Бағдарламаның аяқталуы

- Жұмыс уақыты аяқталғаннан кейін мультипісіргіш дыбыстық сигнал шығарады.
- Егер аспап алдын ала сөндірілмеген болса, мультипісіргіш ЖЫЛЫТУ режиміне көшеді (5.3-т. қар.).
- ЖЫЛЫТУ режимінде дисплейде 73°C температура шығады және тамақтың қанша уақыт жылитынын көрсететін уақыттың тікелей есебі басталады, "ЖЫЛЫТУ / БОЛДЫРМАУ" сенсорының индикаторы жанады.

## 10. Құрылғыны сөндіріңіз

<p>1</p>  <p>Батырмаға басып, аспап қақпағын ашыңыз</p>	<p>2</p>  <p>Мультипісіргіштен ыдысты алып шығыңыз</p>	<p>2</p>  <p>Ингредиенттерді рецептке сәйкес ыдысқа салыңыз</p>	<p>3</p>  <p>Ыдысты мультипісіргішке орнатыңыз</p>
<p>4</p>  <p>Қақпақты жабыңыз, мультипісіргішті желіге қосыңыз</p>	<p>5</p>  <p>Аспапты іске қосыңыз. Дисплейде индикация (---) жанады.</p>	<p>6</p>  <p>"МЭЗІР" сенсорына қол тигізіп, «Омлет» бағдарламасын таңдаңыз</p>	<p>7</p>  <p>Дайындаудың уақытын орнатыңыз</p>
<p>8</p>  <p>«Старт» сенсорына қол тигізіп, бағдарламаны іске қосыңыз</p>	<p>9</p>  <p>Жылыту 1 x  - Бип!</p> <p>Жұмыс аяқталғаннан кейін мультипісіргіш дыбыстық дабыл береді және «Жылытуға» көшеді</p>	<p>10</p>  <p>Аспапты желіден ажыратыңыз, сууға уақыт беріңіз</p>	

«Тұндыру» бағдарламасы шөптерден әртүрлі тұнбалар және басқ. дайындауға қолданылады.

Осы бағдарламада тамақ пісіру кезінде қақпақты жабық күйде ұстау ұсынылады. Кейінге шегерілген старт функциясы осы бағдарлама үшін қолжетімді (5.2-т. қар.)

### 1. Батырмаға басып, аспап қақпағын ашыңыз

- Құралдың ішкі және сыртқы бөліктері қаптамадан ашылғанына және ластанудың жоғына көз жеткізіңіз.
- Ыдыс пен қыздыру беті арасында бөтен заттар немесе сұйықтықтар жоқ екеніне көз жеткізіңіз.

### 2. Рецептүраға сай қажетті ингредиенттерді ыдысқа салыңыз.

- Ингредиенттердің ұсынылған арасалмағы мен оларды ыдысқа салу реттілігін сақтаңыз.

### 3. Ыдысты мультипісіргішке орнатыңыз

- Ыдысты орнату дұрыстығын үнемі тексеріңіз.

### 4. Қақпақты жабыңыз

**Назар аударыңыз!**

Қақпақ қате жайғасқанда нәтиже талаптарға сәйкес келмеуі мүмкін



### 5. Құралды қосыңыз

- Дисплейдің жарықтандыруы жанады, "СТАРТ" сенсорының индикаторы жыпылықтайтын болады.

### 6. "МӘЗІР" сенсорына қол тигізіп, «Тұндыру» бағдарламасын таңдаңыз

- Дисплейдегі «Тұндыру» жазуы мен таймер жыпылықтайтын болады.
- Жыпылықтап тұрған таймерде дайындаудың осы бағдарламасына арналған әдепкі қалпы бойынша уақыт көрсетілетін болады – 12 сағат.

### 7. Тағамның рецептурасына сәйкес дайындау уақытын орнатыңыз

- Уақыттың диапазоны 1 сағаттық қадаммен 6-дан 12 сағатқа дейін өзгеруі мүмкін.
- “ > ” және “ < ” сенсорларына қол тигізіп, дайындаудың уақытын орнатыңыз
- Дайындау уақытын орнатқан кезде таймер және дисплейдегі бағдарламаның атауы жыпылықтайды

### 8. Бағдарламаны іске қосыңыз

- Жаңа параметрлермен жұмысты бастау үшін "СТАРТ" сенсорына басыңыз.
- Құрылғы дыбыстық дабыл шығарады.
- Дисплейде бағдарламаның атауы және “СТАРТ” сенсорының индикаторы жанады дайындаудың бүкіл уақыты ішінде жанатын болады.
- "ЖЫЛЫТУ / БОЛДЫРМАУ" сенсорының индикаторы жанбайды.
- Дисплейде уақыттың кері санағы көрсетіледі.

### 9. Бағдарламаның аяқталуы

- Жұмыс уақыты аяқталғаннан кейін мультипісіргіш дыбыстық сигнал шығарады.
- «Тұндыру» бағдарламасы аяқталғаннан кейін құрылғы автоматты түрде ЖЫЛЫТУ режиміне КӨШПЕЙДІ

### 10. Құрылғыны сөндіріңіз



## «БҰҚТЫРУ»

«Бұқтыру» бағдарламасы орыс пешінде тағам дайындау процесіне ұқсатады. Тағам үнемі өсіп келе жатқан температурада өте ұзақ және баяу пісіру жолымен дайындалады, бұл сізге өнімнің пайдалы қасиеттерін сақтап, оларға ерекше дәм беруге мүмкіндік береді.

Осы бағдарламада тамақ пісіру кезінде **қақпақты жабық күйде** ұстау ұсынылады. Кейінге шегерілген старт функциясы осы бағдарлама үшін қолжетімді (5.2-т. қар.)

### 1. Батырмаға басып, аспап қақпағын ашыңыз

- Құралдың ішкі және сыртқы бөліктері қаптамадан ашылғанына және ластанудың жоғына көз жеткізіңіз.
- Ыдыс пен қыздыру беті арасында бөтен заттар немесе сұйықтықтар жоқ екеніне көз жеткізіңіз.

### 2. Рецептүраға сай қажетті ингредиенттерді ыдысқа салыңыз.

- Ингредиенттердің ұсынылған қатынасы мен оларды ыдысқа салу реттілігін сақтаңыз.
- Ингредиенттерді алдын ала қуыру рецептке сәйкес «Қуыру» бағдарламасында жүргізіледі.

### 3. Ыдысты мультипісіргішке орнатыңыз

- Ыдысты орнату дұрыстығын үнемі тексеріңіз.

### 4. Қақпақты жабыңыз

#### **Назар аударыңыз!**

Қақпақ қате жайғасқанда нәтиже талаптарға сәйкес келмеуі мүмкін



### 5. Құралды қосыңыз

- Дисплейдің жарықтандыруы жанады, "СТАРТ" сенсорының индикаторы жыпылықтайтын болады

### 6. "МЭЗІР" сенсорына қол тигізіп, «Бұқтыру» бағдарламасын таңдаңыз

- Дисплейде «Бұқтыру» жазбасы жанып, жыпылықтайтын болады.
- Жыпылықтап тұрған таймерде дайындаудың осы бағдарламасына арналған әдепкі қалпы бойынша уақыт көрсетілетін болады – 5 сағат.

### 7. Дайындаудың уақытын тағамның рецептүрасына сәйкес және ингредиенттердің бастапқы температурасына байланысты орнатыңыз

- Уақыттың диапазоны 20 минуттық қадаммен 1-ден 8 сағатқа дейін өзгеруі мүмкін.
- “ > ” және “ < ” сенсорларына қол тигізіп, дайындаудың уақытын орнатыңыз
- Дайындау уақытын орнатқан кезде дисплейдегі таймер және бағдарламаның атауы жыпылықтайды

### 8. Бағдарламаны іске қосыңыз

- Жаңа параметрлермен жұмысты бастау үшін "СТАРТ" сенсорына басыңыз.
- Құрылғы дыбыстық дабыл шығарады.
- Дисплейде пісіру уақытының кері санағы көрсетіледі.
- Мультипісіргіш дайындауды белгіленген бағдарламаға сәйкес бастайды.
- Пісіру уақытында дисплейде «Омлет» бағдарламасының атауы, жұмыс индикаторы, таймер, сонымен қатар "ЖЫЛЫТУ / БОЛДЫРМАУ" сенсор индикаторы жанып тұрады.

## 9. Бағдарламаның аяқталуы

- Жұмыс уақыты аяқталғаннан кейін мультипісіргіш дыбыстық сигнал шығарады.
- Егер аспап алдын ала сөндірілмеген болса, мультипісіргіш ЖЫЛЫТУ режиміне көшеді (5.3-т. қар.).
- ЖЫЛЫТУ режимінде дисплейде 73°C температура шығады және тамақтың қанша уақыт жылитынын көрсететін уақыттың тікелей есебі басталады, "ЖЫЛЫТУ / БОЛДЫРМАУ" сенсорының индикаторы жанады.

## 10. Құрылғыны сөндіріңіз

<p>1</p>  <p>Батырмаға басып, аспап қақпағын ашыңыз</p>	<p>2</p>  <p>Мультипісіргіштен ыдысты алып шығыңыз</p>	<p>2</p>  <p>Ингредиенттерді рецептке сәйкес ыдысқа салыңыз</p>	<p>3</p>  <p>Ыдысты мультипісіргішке орнатыңыз</p>
<p>4</p>  <p>Қақпақты жабыңыз, мультипісіргішті желіге қосыңыз</p>	<p>5</p>  <p>Аспапты іске қосыңыз. Дисплейде индикация (---) жанады.</p> <p>Жылыту</p>	<p>6</p>  <p>"МӘЗІР" сенсорына қол тигізіп, «Бұқтыру» бағдарламасын тандыңыз</p>	<p>7</p>  <p>Дайындаудың уақытын орнатыңыз</p>
<p>8</p>  <p>«Старт» сенсорына қол тигізіп, бағдарламаны іске қосыңыз</p>	<p>9</p>  <p>1 x  - Бип!</p> <p>Жұмыс аяқталғаннан кейін мультипісіргіш дыбыстық дабыл береді және «Жылытуға» көшеді</p>	<p>10</p>  <p>Аспапты желіден ажыратыңыз, сууға уақыт беріңіз</p>	

«Нан» бағдарламасы алдын ала иленген қамырдан нан пісіруге қолданылады.

Бағдарлама екі сатылы болып табылады. Бірінші кезең – қамырды толықсыту, дайындаудың төмен температурасында орын алады. Екінші кезең - пісіру, жоғары температурада жүргізіледі.

Бұл бағдарламада дайындау кезінде қақпақ жабық болуы қажет.

Кейінге шегерілген старт функциясы осы бағдарлама үшін қолжетімді (5.2-т. қар.)

## 1. Батырмаға басып, аспап қақпағын ашыңыз

- Құралдың ішкі және сыртқы бөліктері қаптамадан ашылғанына және ластанудың жоғына көз жеткізіңіз.
- Ыдыс пен қыздыру беті арасында бөтен заттар немесе сұйықтықтар жоқ екеніне көз жеткізіңіз.

## 2. Рецептүраға сай қажетті ингредиенттерді ыдысқа салыңыз.

- Ингредиенттердің ұсынылған қатынасы мен оларды ыдысқа салу реттілігін сақтаңыз.

## 3. Ыдысты мультипісіргішке орнатыңыз

- Ыдысты орнату дұрыстығын үнемі тексеріңіз.

## 4. Қақпақты жабыңыз



### Назар аударыңыз!

Қақпақ қате жайғасқанда нәтиже талаптарға сәйкес келмеуі мүмкін

## 5. Құралды қосыңыз

- Дисплейдің жарықтандыруы жанады, "СТАРТ" сенсорының индикаторы жыпылықтайтын болады

## 6. "МЭЗІР" сенсорына қол тигізіп, «Нан» бағдарламасын таңдаңыз

- Дисплейдегі «Нан» жазуы мен таймер жыпылықтайтын болады.
- Жоғарғы оң жақ бұрышта дайындаудың бірінші кезеңінің «1» индикаторы жанады.
- Жыпылықтап тұрған таймерде бірінші кезеңге арналған әдепкі қалпы бойынша уақыт көрсетілетін болады - 2 сағат.

## 7. Қамырды толықсытудың уақытын рецептүраға сәйкес орнатыңыз

- Уақытының диапазоны 5 минуттық қадаммен 30 минуттан 2 сағат 30 минутқа дейін өзгеруі мүмкін.
- “>” және “<” сенсорларға қол тигізіп, бірінші кезеңнің уақытын орнатыңыз.
- Дайындау уақытын орнатқан кезде таймер және дисплейдегі бағдарламаның атауы жыпылықтайды.

## 8. Нан пісіру уақытын рецептүраға сәйкес орнатыңыз

- Екінші кезеңнің уақытын баптауға көшу үшін “ТЕМПЕРАТУРА” сенсорына қол тигізіңіз.
- Дайындау кезеңінің жоғарғы оң бұрыштағы индикаторы жыпылықтай бастайды.
- “ ” сеносрына қол тигізіңіз, сонда дайындау кезеңінің нөмірі «2»-ге ауысады.
- Таймерде екінші кезеңге арналған әдепкі қалып бойынша уақыт шығады - 1 сағат.
- “ТЕМПЕРАТУРА / УАҚЫТ” сенсорына қайталап қол тигізіңіз.
- Таймер жыпылықтай бастайды, енді температураның мәнін өзгертуге болады.
- “ ” және “ ” сенсорларға қол тигізіп, екінші кезеңнің уақытын орнатыңыз.
- Уақытының диапазоны 5 минуттық қадаммен 30 минуттан 2 сағатқа дейін өзгеруі мүмкін.

## 9. Бағдарламаны іске қосыңыз

- Жаңа параметрлермен жұмысты бастау үшін "СТАРТ" сенсорына басыңыз.
- Құрылғы дыбыстық дабыл шығарады.
- Дисплейде бағдарламаның атауы, "СТАРТ" сенсорының индикаторы және дисплейдің оң жақ жоғарғы бұрышында дайындау кезеңі нөмірінің индикаторы жанады және дайындаудың бүкіл уақыты бойы жанып тұратын болады.
- "ЖЫЛЫТУ / БОЛДЫРМАУ" сенсорының индикаторы жанбайды.
- Дисплейде дайындаудың бірінші кезеңінің уақытының кері санағы көрсетіледі.
- Бірінші кезең аяқталғаннан кейін екінші кезеңге көшу автоматты түрде орын алады

## 10. Бағдарламаның аяқталуы

- Жұмыс уақыты аяқталғаннан кейін мультипісіргіш дыбыстық сигнал шығарады.
- «Нан» бағдарламасы аяқталғаннан кейін құрылғы автоматты түрде ЖЫЛЫТУ режиміне КӨШПЕЙДІ

## 11. Құрылғыны сөндіріңіз

 <p>1</p> <p>Батырмаға басып, аспап қақпағын ашыңыз</p>	 <p>2</p> <p>Мультипісіргіштен ыдысты алып шығыңыз</p>	 <p>3</p> <p>Қамырды ыдысқа салыңыз</p>	 <p>4</p> <p>Ыдысты мультипісіргішке орнатыңыз</p>
 <p>5</p> <p>Қақпақты жабыңыз, мультипісіргішті желіге қосыңыз</p>	 <p>6</p> <p>Аспапты іске қосыңыз. Дисплейде индикация (---)</p>	 <p>7</p> <p>"МӘЗІР" сенсорына қол тигізіп, «Нан» бағдарламасын таңдаңыз</p>	 <p>8</p> <p>Қамырды толықсытудың уақытын орнатыңыз</p>
 <p>9</p> <p>2-ші кезеңді баптауға көшу үшін "ТЕМПЕРАТУРА" сенсорына қол тигізіңіз</p>	 <p>10</p> <p>«Старт» сенсорына қол тигізіп, бағдарламаны іске қосыңыз</p>	 <p>11</p> <p>Жұмыс аяқталғаннан кейін мультипісіргіш дыбыстық дабыл береді</p>	 <p>12</p> <p>Аспапты желіден ажыратыңыз, сууға уақыт беріңіз</p>

## «МАЙҒА ҚУЫРУ»

«Майға қуыру» бағдарламасы майдың көбейтілген мөлшерінде азық-түлікті жылдам қуыруға қолданылады. Рецепт пен өнімнің табиғатына байланысты сіз қажетті уақыттық және температуралық режимдерді таңдай аласыз.

Бұл бағдарламада дайындау кезінде қақпақты жабық күйде қалдыру ұсынылады. Қуыруға арналған азық-түлікті алдын ала қыздырылған ыдысқа салыңыз.

Кейінге шегерілген старт функциясы осы бағдарлама үшін қолжетімді (5.2-т. қар.)



### Назар аударыңыз!

Мультитипісіргішті «Майға қуыру» режимінде қараусыз қалдырмаңыз.

#### 1. Батырмаға басып, аспап қақпағын ашыңыз

- Құралдың ішкі және сыртқы бөліктері қаптамадан ашылғанына және ластанудың жоғына көз жеткізіңіз.
- Ыдыс пен қыздыру беті арасында бөтен заттар немесе сұйықтықтар жоқ екеніне көз жеткізіңіз.

#### 2. Ыдысқа қуыруға арналған майды құйыңыз

- Майдың мөлшері 0,5 литрден аспауы керек.

#### 3. Ыдысты мультитипісіргішке орнатыңыз

- Ыдысты орнату дұрыстығын үнемі тексеріңіз

#### 4. Құралды қосыңыз

- Дисплейдің жарықтандыруы жанады, "СТАРТ" сенсорының индикаторы жыпылықтайтын болады

#### 5. "МӘЗІР" сенсорына қол тигізіп, «Майға қуыру» бағдарламасын таңдаңыз

- Дисплейдегі «Майға қуыру» жазуы мен таймер жыпылықтайтын болады.
- Жыпылықтап тұрған таймерде пісірудің осы бағдарламасы үшін әдепкі қалпы бойынша уақыт - 5 минут көрсетілетін болады
- Әдепкі күйі бойынша пісіру температурасы жанады -160°C

#### 6. Тағамның рецептурасына сәйкес дайындау уақытын орнатыңыз

- Уақыт диапазоны 1 минуттық қадаммен 3-тен 25 минутқа дейін өзгеруі мүмкін.
- " < " және " > " сенсорларына қол тигізіп, дайындаудың уақытын орнатыңыз.
- Дайындау уақытын орнату кезінде таймер мен дисплейдегі бағдарлама уақыты жыпылықтап тұрады.

#### 7. Тағамның рецептурасына сәйкес дайындау уақытын орнатыңыз

- Температура диапазоны тағамды дайындау рецептіне байланысты 10°C қадаммен 150°C-ден 170°C-ге дейін өзгеруі мүмкін.
- "ТЕМПЕРАТУРА /УАҚЫТ" сенсорына қол тигізіңіз, дисплейдегі температура мәні жыпылықтай бастайды.
- " < " және " > " сенсорларына қол тигізіп, дайындаудың уақытын орнатыңыз.
- Дайындау уақытын орнату кезінде температураның мәні мен дисплейдегі бағдарлама атауы жыпылықтап тұрады

#### 8. Бағдарламаны іске қосыңыз

- Жаңа параметрлермен жұмысты бастау үшін "СТАРТ" сенсорына басыңыз.
- Құрылғы дыбыстық дабыл шығарады.
- Дисплейде бағдарламаның атауы, "СТАРТ" сенсорының индикаторы мен температураның белгіленген мәні жанады және дайындаудың бүкіл уақыты ішінде жанып тұратын болады.
- "ЖЫЛЫТУ / БОЛДЫРМАУ" сенсорының индикаторы жанбайды.
- Мультитипісіргіш дайындауды белгіленген бағдарламаға сәйкес бастайды.

## 9. Барлық ингредиенттерді ыдысқа оны жылытқаннан кейін салыңыз

- Мультипісіргіш жұмыс температурасына жеткеннен кейін дыбыстық дабыл береді.
- Дисплейде дайындау уақытының кері санағы басталады.
- Тағам күйіп кетуіне жол бермеу және оның дайындығын бақылау үшін қуыру барысында тағамды араластырып отыру қажет.



### Қақпақты ЖАППАҢЫЗ.

### Назар аударыңыз!

Қақпақ қате жайғасқанда нәтиже талаптарға сәйкес келмеуі мүмкін

## 10. Бағдарламаның аяқталуы

- Жұмыс уақыты аяқталғаннан кейін мультипісіргіш дыбыстық сигнал шығарады.
- «Майға қуыру» бағдарламасы аяқталғаннан кейін құрылғы автоматты түрде ЖЫЛЫТУ режиміне КӨШПЕЙДІ

## 11. Құрылғыны сөндіріңіз

<p>1</p>	<p>2</p>	<p>3</p>	<p>4</p>
<p>Батырмаға басып, аспап қақпағын ашыңыз</p>	<p>Мультипісіргіштен ыдысты алып шығыңыз</p>	<p>Қуыруға арналған ыдысқа май құйыңыз</p>	<p>Ыдысты мультипісіргішке орнатыңыз</p>
<p>5</p>	<p>6</p>	<p>7</p>	<p>8</p>
<p>Аспапты іске қосыңыз. Дисплейде индикация (----)</p>	<p>“МӘЗІР” сенсорына қол тигізіп, «Майға қуыру» бағдарламасын таңдаңыз</p>	<p>Қамырды толықсытудың уақытын орнатыңыз</p>	<p>Температураны орнатыңыз</p>
<p>9</p>	<p>10</p>	<p>11</p>	<p>12</p>
<p>«Старт» сенсорына қол тигізіп, бағдарламаны іске қосыңыз</p>	<p>Жылытқаннан кейін ингредиенттерді салыңыз. Қақпақты жаппаңыз</p>	<p>Жұмыс аяқталғаннан кейін мультипісіргіш дыбыстық дабыл береді</p>	<p>Аспапты желіден ажыратыңыз, сууға уақыт беріңіз</p>

«Су-вид» бағдарламасы етті, балық және көкөніс өнімдерінің дәмін максималды сақтауға мүмкіндік береді.

Рецепт пен өнімнің табиғатына байланысты сіз қажетті уақыттық және температуралық режимдерді таңдай аласыз.

Тағамдарды қызуы туралы дыбыстық дабыл мен кері санақ басталғаннан кейін қызған ыдысқа салыңыз

Кейінге шегерілген старт функциясы осы бағдарлама үшін қолжетімді (5.2-т. қар.)

### 1. Батырмаға басып, аспап қақпағын ашыңыз

- Құралдың ішкі және сыртқы бөліктері қаптамадан ашылғанына және ластанудың жоғына көз жеткізіңіз.
- Ыдыс пен қыздыру беті арасында бөтен заттар немесе сұйықтықтар жоқ екеніне көз жеткізіңіз.

### 2. Өнімді вакуумдық пакетке орналастырыңыз.

### 3. Ыдысқа судың жеткілікті мөлшерін құйыңыз.

### 4. Ыдысты мультипісіргішке орнатыңыз

- Ыдысты орнату дұрыстығын үнемі тексеріңіз

### 5. Құралды қосыңыз

- Дисплейдің жарықтандыруы жанады, "СТАРТ" сенсорының индикаторы жыпылықтайтын болады

### 6. "МЭЗІР" сенсорына қол тигізіп, «Су-вид» бағдарламасын таңдаңыз

- Дисплейдегі «Су-вид» жазуы мен таймер жыпылықтап тұрады.
- Жыпылықтап тұрған таймерде дайындаудың осы бағдарламасына арналған әдепкі қалпы бойынша уақыт көрсетілетін болады – 2 сағат.
- Әдепкі күйі бойынша пісіру температурасы -75°C жанады.

### 7. Төмендегі кестеге сәйкес дайындау уақытын орнатыңыз

- Уақыттың диапазоны 5 минуттық қадаммен 30 минуттан 12 сағатқа дейін өзгеруі мүмкін.
- “<” және “>” сенсорларына қол тигізіп, дайындаудың уақытын орнатыңыз
- Дайындау уақытын орнату кезінде таймер мен дисплейдегі бағдарлама уақыты жыпылықтап тұрады.

### 8. Тағамның рецептурасына сәйкес дайындау уақытын орнатыңыз

- Температура диапазоны тамақты дайындау рецептіне байланысты 10°C қадаммен 48°C-ден 85°C-ге дейін
- өзгеруі мүмкін.
- "ТЕМПЕРАТУРА" сенсорына қол тигізіңіз, дисплейдегі температура мәні жыпылықтай бастайды.
- “<” және “>” сенсорларына қол тигізіп, дайындаудың уақытын орнатыңыз.
- Дайындау уақытын орнату кезінде температураның мәні мен дисплейдегі бағдарлама атауы жыпылықтап тұрады.

### 8. Бағдарламаны іске қосыңыз

- Жаңа параметрлермен жұмысты бастау үшін "СТАРТ" сенсорына қол тигізіңіз.
- Құрылғы дыбыстық дабыл шығарады.
- Дисплейде бағдарлама атауы,
- “СТАРТ” сенсорының индикаторы және температураның берілген мәні жанады және дайындаудың барлық уақыты кезінде жанып тұратын болады.
- "ЖЫЛЫТУ / БОЛДЫРМАУ" сенсорының индикаторы жанбайды.
- Мультипісіргіш дайындауды белгіленген бағдарламаға сәйкес бастайды.

## 10. Барлық ингредиенттерді ыдысқа оны жылытқаннан кейін салыңыз

- Мультипісіргіш жұмыс температурасына жеткеннен кейін дыбыстық дабыл береді.
- Дисплейде пісіру уақытының кері санағы көрсетіледі.
- Тағам күйіп кетуіне жол бермеу және оның дайындығын бақылау үшін қуыру барысында тағамды араластырып эәне аударып отыру қажет.

### Назар аударыңыз!

Қақпақ қате жайғасқанда нәтиже талаптарға сәйкес келмеуі мүмкін

## 11. Бағдарламаның аяқталуы

- Жұмыс уақыты аяқталғаннан кейін мультипісіргіш дыбыстық сигнал шығарады.
- «Су-вид» бағдарламасы аяқталғаннан кейін **құрылғы ЖЫЛЫТУ** автоматты режиміне **КӨШПЕЙДІ**

## 12. Құрылғыны сөндіріңіз

 <p>1</p> <p>Батырмаға басып, аспап қақпағын ашыңыз</p>	 <p>2</p> <p>Өнімді вакуумдық пакетке орналастырыңыз.</p>	 <p>3</p> <p>Ыдысқа судың жеткілікті мөлшерін құйыңыз.</p>	 <p>4</p> <p>Ыдысты мультипісіргішке орнатыңыз</p>
 <p>5</p> <p>Аспапты іске қосыңыз. Дисплейде индикация ( --- )</p>	 <p>6</p> <p>"MƏZİR" сенсорына қол тигізіп, «Су-вид» бағдарламасын таңдаңыз</p>	 <p>7</p> <p>Дайындаудың уақытын орнатыңыз</p>	 <p>8</p> <p>Температураны орнатыңыз</p>
 <p>9</p> <p>«Старт» сенсорына қол тигізіп, бағдарламаны іске қосыңыз</p>	 <p>10</p> <p>Жылытқаннан кейіні нгредиенттерді салыңыз.</p>	 <p>11</p> <p>Жұмыс аяқталғаннан кейін мультипісіргіш дыбыстық дабыл береді</p>	 <p>12</p> <p>Аспапты желіден ажыратыңыз, сууға уақыт беріңіз</p>



ӨНІМНІҢ АТАУЫ	ТЕМПЕРАТУРА (С)	ДАЙЫНДАУ УАҚЫТЫ
<b>ТАУЫҚ</b> <ul style="list-style-type: none"> <li>• Тауықтың жұмсақ және сәлді төс еті</li> <li>• Тауықтың сан еті сәлді және сүйегінен жеңіл бөліп алынады</li> </ul>	<b>65°C</b> <b>75°C</b>	<b>1-3 сағат</b> <b>45 минут - 5 сағат</b>
<b>СИЫР ЕТІ</b> Орташа дайындық / Medium	<b>58°C</b>	<b>1-2 сағат</b>
<b>ШОШҚА ЕТІ / Жаншылған ет</b> Қызғылт сәлді ет Ақ сәлді ет	<b>62°C</b> <b>70°C</b>	<b>1-3 сағат</b> <b>1-3 сағат</b>
<b>БАЛЫҚ</b> Жұмсақ балық	<b>40°C</b>	<b>40 минуттан 1 сағат 10 минутқа дейін</b>
<b>КАРТОП, СӘБІЗ</b>	<b>62°C</b>	<b>1 сағат 30 минут - 3 сағат</b>

## Ескертпе!



- Мультитіпсізгі жұмысының режимдеріне келтірілген барлық суреттерде ингредиенттердің және азық-түліктің нобайлы кескіні пайдаланылған.
- Мінсіз кулинарлық нәтижеге жету үшін ингредиенттердің ұсынылған арасалмағын, оларды рецепттер кітабында көрсетілген тағам рецептурасына сәйкес ыдысқа салу реттілігін сақтауды, сонымен қатар өнімдерге берілетін температуралық ұсынымдарды орындауды сұраймыз.
- Рецепттер кітабы электронды түрде «POLARIS: IQ home» мобильді қосымшада Andriod Market-те (Google Play Store), сонымен қатар App Store-де қолжетімді.

## «СҰЛЫ ЖАРМАСЫ»

Сұлы жармасынан сау және пайдалы таңғы асты тез дайындау үшін тағайындалған арнайы бағдарлама. Оңтайлы температуралық режимдердің арқасында ботқа күймейді және өзінің барлық пайдалы қасиеттерін сақтап қалады.

Осы бағдарламада тамақ пісіру кезінде **қақпақты жабық күйде** ұстау ұсынылады. Кейінге шегерілген старт функциясы осы бағдарлама үшін қолжетімді (5.2-т. қар.)

### 1. Батырмаға басып, аспап қақпағын ашыңыз

- Құралдың ішкі және сыртқы бөліктері қаптамадан ашылғанына және ластанудың жоғына көз жеткізіңіз.
- Ыдыс пен қыздыру беті арасында бөтен заттар немесе сұйықтықтар жоқ екеніне көз жеткізіңіз.

### 2. Рецептүраға сай қажетті ингредиенттерді ыдысқа салыңыз.

- Ингредиенттердің ұсынылған арасалмағы мен оларды ыдысқа салу реттілігін сақтаңыз

### 3. Ыдысты мультипісіргішке орнатыңыз



#### Назар аударыңыз!

Ыдысты орнату дұрыстығын үнемі тексеріңіз.

### 4. Қақпақты жабыңыз



#### Назар аударыңыз!

Қақпақ қате жайғасқанда нәтиже талаптарға сәйкес келмеуі мүмкін

### 5. Құралды қосыңыз

- Дисплейдің жарықтандыруы жанады, "СТАРТ" сенсорының индикаторы жыпылықтайтын болады

### 6. "МӘЗІР" сенсорына қол тигізіп, «Сұлы ботқасы» бағдарламасын таңдаңыз

- Дисплейдегі «Сұлы ботқасы» жазуы мен таймер жыпылықтайтын болады.
- Жыпылықтап тұрған таймерде дайындаудың осы бағдарламасына арналған әдепкі қалпы бойынша уақыт көрсетілетін болады - 15 минут

### 7. Дайындаудың уақытын тағамның рецептүрасына сәйкес және ингредиенттердің бастапқы температурасына байланысты орнатыңыз

- Уақытының диапазоны 5 минуттық қадаммен 5 минуттан 1 сағатқа дейін өзгеруі мүмкін.
- “<” және “>” сенсорларына қол тигізіп, дайындаудың уақытын орнатыңыз.
- Дайындау уақытын орнатқан кезде таймер және дисплейдегі бағдарламаның атауы жыпылықтайды

### 8. Бағдарламаны іске қосыңыз

- Жаңа параметрлермен жұмысты бастау үшін "СТАРТ" сенсорына басыңыз.
- Құрылғы дыбыстық дабыл шығарады.
- Дисплейде бағдарламаның атауы және “СТАРТ” сенсорының индикаторы жанады дайындаудың бүкіл уақыты ішінде жанатын болады.
- Сонымен қатар “ЖЫЛЫТУ / БОЛДЫРМАУ” сенсорының индикаторы жанады, бұл бағдарлама жұмыс аяқталғаннан кейін аспап автоматты түрде ЖЫЛЫТУ режиміне көшеді дегенді білдіреді.
- Мультипісіргіш дайындауды белгіленген бағдарламаға сәйкес бастайды.
- Дисплейде уақыттың кері санағы көрсетіледі

## 9. Бағдарламаның аяқталуы

- Жұмыс уақыты аяқталғаннан кейін мультипісіргіш дыбыстық сигнал шығарады.
- Егер мультипісіргіш алдын ала сөндірілмеген болса, ол ЖЫЛЫТУ режиміне көшеді (5.3-т. қар.)
- ЖЫЛЫТУ режимінде дисплейде 73°C температура шығады және тамақтың қанша уақыт жылитынын көрсететін уақыттың тікелей есебі басталады, "ЖЫЛЫТУ / БОЛДЫРМАУ" сенсорының индикаторы жанады.

## 10. Құрылғыны сөндіріңіз

<p>1</p>  <p>Батырмаға басып, аспап қақпағын ашыңыз</p>	<p>2</p>  <p>Мультипісіргіштен ыдысты алып шығыңыз</p>	<p>2</p>  <p>Ингредиенттерді рецептке сәйкес ыдысқа салыңыз</p>	<p>3</p>  <p>Ыдысты мультипісіргішке орнатыңыз</p>
<p>4</p>  <p>Қақпақты жабыңыз, мультипісіргішті желіге қосыңыз</p>	<p>5</p>  <p>Аспапты іске қосыңыз. Дисплейде индикация (---) жанады.</p> <p>Жылыту</p>	<p>6</p>  <p>"МӘСІР" сенсорына қол тигізіп, «Сұлы ботқасы» бағдарламасын тандыңыз</p>	<p>7</p>  <p>Дайындаудың уақытын орнатыңыз</p>
<p>8</p>  <p>«Старт» сенсорына қол тигізіп, бағдарламаны іске қосыңыз</p>	<p>9</p>  <p>1 x  - Бип!</p> <p>Жұмыс аяқталғаннан кейін мультипісіргіш дыбыстық дабыл береді және «Жылытуға» көшеді</p>	<p>10</p>  <p>Аспапты желіден ажыратыңыз, сууға уақыт беріңіз</p>	<p>11</p>  <p>Барлық пайдаланылған аксессуарларды жуып-шайыңыз және құрғатыңыз</p>

## 5.8. ДАЙЫНДАУ БАҒДАРЛАМАЛАРЫНЫҢ ҚЫСҚАША КЕСТЕСІ

Дайындау бағдарламасы	Дайындаудың уақыты және температурасы	«Кейінге шегерілген старт» функциясын пайдалану мүмкіндігі	Қақпақтың жайғасымы жөніндегі ұсынымдар
<b>Менің рецептім PLUS</b>	<p>Әдепкі қалпы бойынша уақыт: 20 минут Уақытты реттеу: 5 минуттан 9 сағат 55 минутқа дейін Ауыспалы қадам:</p> <ul style="list-style-type: none"> <li>• 5-тен 45 минутқа дейінгі диапазонда 1 минут,</li> <li>• 45 минуттан 1,5 сағатқа дейін - 5 минут,</li> <li>• 1,5-нан 3 сағатқа дейін - 10 минут,</li> <li>• 3 сағаттан 12 сағатқа дейін - 20 минут.</li> </ul> <p>Температураны реттеу: 35°C-ден 160°C дейін. Қадамы 5°C 140°C-ден жоғары температурада дайындаудың максималды уақыты – 2 сағат</p>	<b>Иә</b>	<b>Ашық немесе жабық, тағамға байланысты</b>
<b>Пісірме</b>	<p>Әдепкі қалпы бойынша уақыт: 1 сағат Температураны реттеу: 30 минуттан 3 сағат 30 минутқа дейін, қадамы 10 минут Температура 130°C.</p>	<b>Иә</b>	<b>Жабық</b>
<b>Көже</b>	<p>Әдепкі қалпы бойынша уақыт: 1 сағат Уақытты реттеу: 1-ден 4 сағатқа дейін, қадамы 10 минут Температура 97°C.</p>	<b>Иә</b>	<b>Жабық</b>
<b>Бұқтыру</b>	<p>Әдепкі қалпы бойынша уақыт: 2 сағат Уақытты реттеу: 30 минуттан 8 сағатқа дейін, қадамы 30 минут. Температура 93°C.</p>	<b>Иә</b>	<b>Жабық</b>
<b>Қуыру</b>	<p>Әдепкі қалпы бойынша уақыт: 5 минут Уақытты реттеу: 5 минуттан 1 сағатқа дейін, қадамы 1 минут. Жайындаудың температурасы: 100-160°C, қадамы 10°C.</p>	<b>Иә</b>	<b>Жылыту сәтінде жабық, содан кейін ашық</b>
<b>Көмештеу</b>	<p>Әдепкі қалпы бойынша уақыт: 30 минут Уақытты реттеу: 10 минуттан 2 сағат 30 минутқа дейін, қадамы 5 минут Температура 145°C</p>	<b>Иә</b>	<b>Жабық</b>
<b>Сілікпе</b>	<p>Әдепкі қалпы бойынша уақыт: 6 сағат Уақытты реттеу: 2-ден 8 сағатқа дейін, қадамы 1 сағат Температура 93°C</p>	<b>Иә</b>	<b>Жабық</b>
<b>Йогурт</b>	<p>Әдепкі қалпы бойынша уақыт: 8 сағат Уақытты реттеу: 4-тен 8 сағатқа дейін, қадамы 30 минут Температура 38-42°C</p>	<b>Жоқ</b>	<b>Жабық</b>
<b>Тосап</b>	<p>Әдепкі қалпы бойынша уақыт: 1 сағат Уақытты реттеу: 30 минуттан 4 сағатқа дейін, қадамы 10 минут Температура 102°C</p>	<b>Иә</b>	<b>Ашық</b>

<b>Буға пісіру</b>	Әдепкі қалпы бойынша уақыт: 5 минут Уақытты реттеу: 5 минуттан 1 сағатқа дейін, қадамы 1 минут Температура 115-120°C	<b>Иә</b>	<b>Жабық</b>
<b>Сүт ботқасы</b>	Әдепкі қалпы бойынша уақыт: 1 сағат Уақытты реттеу: 10 минуттан 1 сағат 30 минутқа дейін, қадамы 5 минут. Температура 96°C	<b>Иә</b>	<b>Жабық</b>
<b>Жарма</b>	Әдепкі қалпы бойынша уақыт: 40 минут Уақытты реттеу: 20 минуттан 2 сағатқа дейін, қадамы 5 минут Температура 115°C, бағдарламаның аяқталу температурасы 115 °C+ 5 минут	<b>Иә</b>	<b>Жабық</b>
<b>Жылыту</b>	Әдепкі қалпы бойынша уақыт: 20 минут Уақытты реттеу: 10 минуттан 1 сағатқа дейін, қадамы 5 минут Температура 115°C	<b>Иә</b>	<b>Жабық</b>
<b>Палау</b>	Әдепкі қалпы бойынша уақыт: 1 сағат Уақытты реттеу: 20 минуттан 2 сағатқа дейін, қадамы 5 минут Температура 120 - 125°C, бағдарламаның аяқталу температурасы 145°C-150°C + 5 минут	<b>Иә</b>	<b>Жабық</b>
<b>Омлет</b>	Әдепкі қалпы бойынша уақыт: 20 минут Уақытты реттеу: 10 минуттан 30 минутқа дейін, қадамы 5 минут Температура 100°C	<b>Иә</b>	<b>Жабық</b>
<b>Бұқтыру</b>	Әдепкі қалпы бойынша уақыт: 5 сағат Уақытты реттеу: 1 сағаттан 8 сағатқа дейін, қадамы 20 минут Температура 1 сағат - 45°C, 2 сағат - 65°C, 3 сағат -85 °C, 4 сағат - 95 °C	<b>Иә</b>	<b>Жабық</b>
<b>Тұндыру</b>	Әдепкі қалпы бойынша уақыт: 12 сағат Уақытты реттеу: 6-дан 12 сағатқа дейін, қадамы 1 сағат Температура 55°C	<b>Жоқ</b>	<b>Жабық</b>
<b>Нан</b>	Әдепкі қалпы бойынша уақыт: 1 кезең – 2 сағат, 2 кезең – 1 сағат Уақытты реттеу: 1 кезең - 30 минуттан 2 сағат 30 минутқа дейін, 2 кезең - 30 минуттан 2 сағатқа дейін, қадамы 5 минут Температура: 1 кезең -35°C, 2 кезең - 160°C	<b>Жоқ</b>	<b>Жабық</b>
<b>Майға қуыру</b>	Әдепкі қалпы бойынша уақыт: 5 минут Уақытты реттеу: 3-тен 25 минутқа дейін, қадамы 1 минут Температура 150-170°C, қадамы 10°C	<b>Жоқ</b>	<b>Ашық</b>
<b>Су-вид</b>	Әдепкі қалпы бойынша уақыт: 2 сағат, әдепкі қалпы бойынша температура 75°C Уақытты реттеу: 30 минуттан 12 сағатқа дейін, қадамы 5 минут Температура 48-85°C, қадамы 1°C	<b>Жоқ</b>	<b>Жабық</b>
<b>Сұлы жармасы</b>	Әдепкі қалпы бойынша уақыт 15 минут Уақытты реттеу: 5 минуттан 1 сағатқа дейін, қадамы 5 минут Температура 92°C	<b>Иә</b>	<b>Жабық</b>

**Автоматты бағдарламаларды баптау температурасы анықтама үшін көрсетілген, олардың дайындау барысында өзгеруі автоматты түрде пайдаланушының қатысуынсыз орын алады.**

Бұл ретте бағдарламаның жұмысының әртүрлі сәттерінде (ыдыстың ішіндегісіне байланысты) температура нұсқаушы болып табылатын анықтамалық мәннен ерекшеленуі мүмкін.

Мысалы: орнатылған 115 °C температурада және ыдыста сұйықтық бар болғанда өлшеген кезде ыдыстағы температура 100 °C мәннен (судың қайнау температурасы) аспайды, бұл ретте судың ыдыста қайнауы қарқынды болады. Бұл ретте температураның орнатылған және нақты мәндері арасындағы айырма аспап ақаулығының белгісі болып табылмайды.

Егер бағдарлама пісіруге (сүмен жұмыс істеу) есептелген болса, онда ыдыстағы су қайнап біткенде немесе болмағанда бағдарлама автоматты түрде тоқтатылады, өйткені ыдыс түбінің температурасы осы бағдарламаға арналған қауіпсіздік шегінің мәнінен асып кетеді. Бағдарламаның сусыз тоқтатылуы қорғаныс жүйесінің қалыпты реакциясы болып табылады.

#### **Өлшеулерді жүргізгенде мыналарды есепке алу керек:**

- Температураны өлшеу нүктесі аспапқа орнатылған ыдыс түбінің ортасында орналасады, өлшеу аспаптың жабық қақпағында бекітілген датчикпен (терможұппен) жүргізіледі.
- Мәнді дұрыс бағалау үшін өлшеуді бағдарламаны өтудің бүкіл уақыты ішінде өлшеулер арасында 30 сек. уақыт аралығымен жүргізу керек.
- Алынған мәндердің негізінде температуралық-уақыттық тәуелділіктің диаграммасы құрастырылады, температура салыстырмалы өзгермейтін максималды және минималды мәндерде кезеңдікпен өзгертін орны (белгілі температураны ұстау орны) анықталады
- Температураның анықтамалық мәні белгілі температураны ұстау орнындағы минималды және максималды мәндер арасында орналасатын болады.

#### **Өлшеген кезде автоматты бағдарламалардың ерекшеліктерін ескеру керек:**

- егер бағдарлама сұйықтықпен (сүмен) жұмыс істеуге есептелген болса, онда өлшеген кезде ыдысқа 1 л су құю керек.
- Егер бағдарлама сусыз жұмыс істеуге есептелген болса, өлшеулерді бос ыдыспен жүргізу керек.

Ыдыста азық-түлік бар болғанда өлшенген мәндер анықтамалықтардан өнімдер құрамындағы сұйықтықтың (судың) әртүрлі мөлшеріне байланысты болуы мүмкін, сұйықтықтың қайнауы физика заңдарына сәйкес өлшеу нүктесінде температураға 100 °C-ден артық жоғарлауға мүмкіндік бермейді.

Нақты бапталған мәндерге жақын мәндерді алу үшін қайнау температурасы берілген анықтамалық мәннен асатын (мысалы, өсімдік майы), салмағы өнім салмағына баламалы сұйықтықты пайдалану керек.

## 6. АСПАПТЫ ТАЗАЛАУ ЖӘНЕ КҮТІМ ЖАСАУ

- Дайындауды аяқтағаннан кейін мультипісіргішті ылғи тамақ қалдықтары мен ластанулардан тазалап отырыңыз.
- Мультипісіргіштің ластанған бөліктерін тазалау үшін металл сымы бар щеткаларды және еріткіштерді пайдаланбаңыз.
- Егер тамақтың қалдықтары ішкі ыдысқа жабысып қалған болса, оны жуар алдында су құйып қойыңыз. Жуғаннан кейін ішкі ыдысты сүртіп алыңыз.
- Корпусты суға батырмаңыз. Корпусты тазалау үшін ылғал ысқышты немесе матаны пайдаланыңыз.
- Мультипісіргіштің ішкі қақпағының алынбалы құрастырылымы бар. Оны шешіп алу үшін қақпақтың бекіткіштеріне басып, оны бекіткіштерінен ұстап және қақпақтың жоғарғы ойығынан шығарып, қақпақты өзіңізге қарай тарту қажет (сур. қар.) Әр дайындаудан кейін алынбалы қақпақты, ысқышты пайдалана отырып, бейтарап сабынды ерітіндіде жуып-шаю ұсынылады. Ішкі ыдысты және бумен пісіргіш контейнерді ыдыс жуатын машинада жууға болады. Ыдыс жуатын машинада жуғанда ыдыс машинаның құрамдас бөліктерінен зақымданбауын қадағалаңыз. Жабыны бар алюминийден жасалған ыдыстың бүлінуіне жол бермеу үшін ыдыс жуатын машина жөніндегі нұсқаулықты және қолданылатын жуғыш құралдардың сипаттамасын басшылыққа алыңыз.
- Ыдысқа сіркесу құймаңыз, бұл оны бүлдіруі мүмкін.
- Біраз уақыт өткеннен кейін сумен және жуғыш заттармен түйсуден ішкі ыдыстың түсі өзгеруі мүмкін. Бұл қалыпты құбылыс, сондықтан мультипісіргіш қауіпсіз әрі қарай пайдаланылуы мүмкін.
- Тазалау үшін қазақ заттарды ПАЙДАЛАНБАҢЫЗ.
- Бу бөлгіш клапанның алынбалы құрастырылымы бар, бітеліп қалуға жол бермеу үшін оны үнемі сумен жуып-шайып отырыңыз (2-сур. қар.)
- Әр дайындағаннан кейін аспаптың артқы қабырғасында орналасқан конденсат жинағышты шешіп алу және босату қажет. Оны жуып-шайыңыз, құрғатыңыз және орнына орнатыңыз.

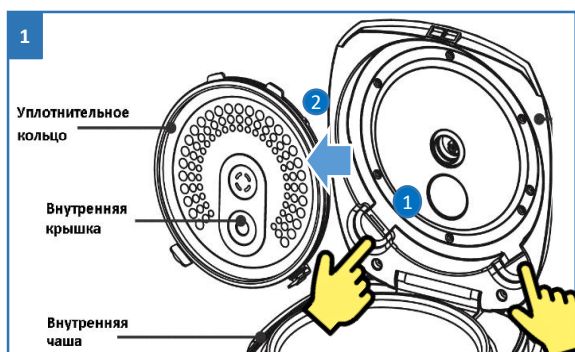

Мультипісіргіштің ішкі қақпағының алынбалы құрастырылымы бар. Қақпақ бекіткіштеріне саусақтармен басыңыз және қақпақты өзіңізге қарай тартыңыз



Бу бөлгіш клапанның алынбалы құрастырылымы бар, бітеліп қалуға жол бермеу үшін оны үнемі сумен жуып-шайып отырыңыз



Әр дайындағаннан кейін конденсат қабылдағышты шешіп алу және босату қажет. Оны құрғатыңыз және орнына орнатыңыз

## 7. ТАСЫМАЛДАУ ЖӘНЕ САҚТАУ

- Аспаптардың тасымалдануы көліктің барлық түрлерімен жүктердің нақты түрдегі көлікте қолданылатын тасымалдану ережелеріне сәйкес жүргізіледі.
- Аспапты тасымалдағанда зауыттық түпнұсқа ораманы пайдаланыңыз.
- Аспаптардың тасымалдануы оларға атмосфералық жауын-шашын мен жегі орталардың тікелей әсер ету мүмкіндігін болдырмауы тиіс.
- Аспаптар қоршаған ортаның плюс 40°C-ден аспайтын температурасы және 70%-дан аспайтын салыстырмалы ылғалдылығы бар жабық, құрғақ және таза үй-жайда, қоршаған ортада құрылғылардың материалдарына теріс әсер ететін шаң, қышқыл және басқа булар жоқ жерде сақталады.

## 8. ӨТКІЗУ

Өткізу ережелері белгіленбеген.

## 9. КӘДЕГЕ ЖАРАТУ БОЙЫНША ТАЛАПТАР

Бұйымдарды кәдеге жарату кезінде пайда болатын қалдықтар белгіленген тәртіппен және салалық нормативтік құжаттаманың қолданыстағы талаптары мен нормаларына сәйкес, соның ішінде СанЕжН 2.1.7.1322-03 «Өндіріс және тұтыну қалдықтарын орналастыруға және залалсыздандыруға қойылатын гигиеналық талаптарға» сәйкес кейінгіде кәдеге жаратумен міндетті түрде жинауға жатады.



**Назар аударыңыз!** Қызмет мерзімі аяқталғаннан кейін құралды тұрмыстық қалдықтармен бірге шығарып тастамаңыз. Оны одан әрі кәдеге жаратуға арналған мамандырылған пунктке тапсырыңыз. Сіз осымен қоршаған ортаны қорғауға көмектесе аласыз.



Сіздің құралыңызды пайдалану кезінде өрттің, электр токпен зақымдану немесе жарақат алу қаупінің, сонымен қатар оның сынуының алдын алу үшін осы құралмен жұмыс істеген кездегі сақтықтың негізгі шараларын, сонымен қатар электр құралдарымен жұмыс істеу кезіндегі қауіпсіздік бойынша жалпы нұсқауларды қатаң сақтаңыз.



# 10. ЭЛЕКТР АСПАПТАРЫМЕН ЖҰМЫС ІСТЕУ КЕЗІНДЕГІ ҚАУІПСІЗДІК ЖӨНІНДЕГІ ЖАЛПЫ НҰСҚАУЛАР

- Аспапты пайдалану «Тұтынушылардың электр қондырғыларды техникалық пайдалану ережелеріне» сәйкес жүргізілуі тиіс.
- Аспап тек қана тұрмыста пайдалануға арналған.
- Аспап тек мақсаты бойынша пайдаланылуы тиіс.
- Бұл құрал денелік, жүйке немесе психикалық ауытқулары бар немесе тәжірибе мен білімнің жеткіліксіздігі бар адамдардың (балаларды қоса алғанда) пайдалануына арналмаған, мұндай адамдарға қадағалау жүзеге асырылатын немесе олардың қауіпсіздігіне жауап беретін адамның осы құралды пайдалануына қатысты оларға нұсқау беретін жағдайларды қоспағанда. Балалардың аспаппен ойнауына жол бермеу мақсатында қадағалауды жүзеге асыру қажет.
- Осы аспапты пайдалануды бастар алдында пайдалану жөніндегі осы нұсқаулықты мұқият оқып шығыңыз.
- Аспапты іске қосар алдында әр кезде оны қарап байқап шығыңыз. Аспаптың және желілік баусымның зақымдануы болған жағдайда аспапты розеткаға қоспаңыз.
- Егер зақымданудың көзге көрінетін белгілері болса, құлағаннан кейін аспапты пайдаланбау дұрыс болады. Пайдаланар алдында аспап білікті маманмен тексерілуі тиіс.
- Аспап пен желілік баусым олар ыстықтың, тікелей күн сәулесінің және ылғалдың әсеріне түспейтіндей сақталуы тиіс.



**Назар аударыңыз! Құралды ванналар, шұңғылшалар немесе сумен толтырылған басқа ыдыстар маңында пайдаланбаңыз.**

- Ешбір жағдайда құралды суға немесе басқа да сұйықтықтарға батырмаңыз. Аспапты ылғал қолмен ұстамаңыз. Құралға су тиген кезде оны бірден желіден ажыратыңыз.
- Құрал суға түскен жағдайда оны тез арада желіден өшіріңіз. Бұл ретте ешбір жағдайда қолыңызды суға салмаңыз. Қайталап пайдаланар алдында құрал білікті маманмен тексерілуі тиіс.
- Құралды тек айнымалы ток көзіне (~) қосыңыз. Қосар алдында құралды желіде қолданылатын кернеуге арналған екеніне көз жеткізіңіз.
- **Кез келген қате қосу Сізді кепілдікті қызмет көрсету құқығынан айырады.**
- Аспап желіге тек жерге тұйықталу ақылы қосылуы мүмкін. Сіздің қауіпсіздігіңізді қамтамасыз ету үшін жерге тұйықтау орнатылған электротехникалық нормаларға сәйкес келуі тиіс. Бейстандартты қуат көздерін немесе іске қосу құрылғыларын пайдаланбаңыз.
- Аспапты үй-жайдан тыс пайдаланбаңыз. Құралды өткір бұрыштарға соғылудан сақтаңыз. Пайдалану аяқталған кезде, құралды тазалғанда немесе ол сынғанда оны үнемі желіден ажыратыңыз.
- Аспапты, оның желілік баусымынан ұстап, желіден ажыратуға тыйым салынады. Аспапты желіден ажыратқанда штепсельдік айырдан ұстаңыз.
- Жинақтың құрамына кірмейтін қосымша аксессуарларды пайдалану сіздің кепілдік құқығыңыздан айырады.
- Пайдаланудан кейін ешқашанда да электрлік қуат көзі желісін құралды айналдырып орамаңыз, себебі уақыт өте келе сымның сынғанына әкелуі мүмкін. Сақтаған кезде сымды ылғи түзетіп қойыңыз.
- Аспапқа өздігіңізден жөндеу жүргізбеңіз. Жөндеу тек қана сервистік орталығының білікті мамандарымен жүргізілуі тиіс.
- Аспапты жөндеу үшін тек түпнұсқа қосалқы бөлшектер пайдаланылуы мүмкін.

# 11. МУЛЬТИПІСІРГІШПЕН ЖҰМЫС ІСТЕГЕНДЕГІ САҚТЫҚ ШАРАЛАРЫ

- Аспапты қолданғанда оның айналасында жеткілікті бос орын бар екендігіне көз жеткізіңіз. Аспап жиһаз, перделер және басқ. өртке қауіпті объектілерден кем дегенде 15 см қашықтықта орналасуы керек.
- Аспапты қабырғалар мен жиһазға тікелей жақындықта жайғастырмаңыз, өйткені жұмыс кезінде аспаптан бу шығады, бұл жиһаз заттарының және қабырғалар жабынының түсінің өзгеруі мен деформациялануына әкелуі мүмкін.
- Жұмыс барысында мультипісіргішті сүлгімен немесе басқа заттармен бүрікпеңіз, бу еркін шығуы керек.
- Аспапты пайдаланғанда оны құрғақ тегіс жылуға төзімді бетке орнатыңыз, аспап түбіндегі желдеткіш тесіктердің бөгде заттармен, дастарқандармен, маталы жабындармен немесе тағы бірдеңемен жабылуына жол бермеңіз, өйткені бұл артық қызып кетуге әкелуі мүмкін.
- Алғашқы пайдаланар алдында бқгде иістерді жою үшін мультипісіргіште ыдысты жартылай толтырып 30 минут ішінде температуралық режимде («Бүмен пісіру») суды қайнатып алу ұсынылады.
- Ішкі ыдысы орнатылмаған мультипісіргіште бағдарламалардың орындалуын іске қоспаңыз, бағдарлама жұмыс істеп тұрған кезде ыдысты мультипісіргіштен алып шықпаңыз.
- Мультипісіргішті жылу көздерінің (газ немесе электрлік пештер) жанында қолданбаңыз.
- Күйіп қалуға жол бермеу үшін жұмыс істеп тұрған аспапқа қол тигізбеңіз. Пайдалануды аяқтағаннан кейін мультипісіргішке сууға уақыт беріңіз.
- Аспапты желіге қосар алдында кернеуді тексеріп алыңыз.
- Егер тамақ дайындамайтын болсаңыз, электрлік аспапты желіге қосылған күйде қалдырмаңыз.
- Аспапты желіден ажыратар алдында ол күту режимінде екендігіне және бағдарлама іске қосылмағанына көз жеткізіңіз.
- Электр желісіне қосылып тұрған аспапты ешқашан көтермеңіз/жылжытпаңыз.
- Мультипісіргішті қақпағының тұтқасынан ұстап көтермеңіз, бұл құлыптың сынуына әкелуі мүмкін.
- Ішкі ыдысы азық-түлікке толған аспапты тасымалдамаңыз.
- Мультипісіргіш жұмыс істеп тұрған кезде ішкі ыдысқа қол тигізбеңіз.
- Ыдыстың ішкі бетін тықылдатпаңыз, оны күш салып тазартпаңыз және аспапты тазалу үшін қажатқштарды және жемір жуғыш заттарды пайдаланбаңыз.
- Араластыру үшін немесе ыдыстан азық-түлікті алып шығу үшін металл керек-жарақтарды пайдаланбаңыз, олар күйге қарсы жабынды бүлдіруі мүмкін. Ағаш, пластик немесе силиконды керек-жарақтарды пайдаланыңыз.
- Дайындау барысында асүйлік керек-жарақтарды ыдыста қалдырмаңыз.
- Нығыздағыш сақинасы жоқ немесе бүлінген мультипісіргішті пайдаланбаңыз. Нығыздағыш сақинаны ауыстыру үшін авторизацияланған сервистік орталыққа жүгініңіз.
- Азық-түлікті немесе суды мультипісіргіште ұзақ уақытқа қалдырмаңыз.
- Ыдысты азық-түлікпен максималды деңгей белгісінен жоғары толтырмаңыз.
- Ыдысқа сіркесу құймаңыз, бұл жабынды бүлдіруі мүмкін.
- Мультипісіргіштің ыдысын тамақта мультипісіргіштен тыс дайындау үшін пайдаланбаңыз, оны плитада және жылудың басқа көздерінде қыздырмаңыз.

- Ыдысты араластыруға арналған сыйымдылық және азық-түлік сақтауға арналған контейнер ретінде пайдаланбаңыз.
- Аспапта ақаулы (деформацияланған) ыдысты пайдаланбаңыз.
- Мультипісіргіш ыдысын басқа ыдысқа немесе басқа мультипісіргіштің ыдысына ауыстырмаңыз. Аспапта ақаулы (деформацияланған) остағанды немесе ішкі жабыны бүлінген тостағанды пайдаланбаңыз.
- Алынбалы ыдыс пен ішкі корпустың арасында, сонымен қатар ыдыстың түбі мен қыздырғыш элемент арасында ешқандай бөгде заттар, қабаттар немесе өнім қалдықтары болмауы керек.
- Жарма дайындағанда ыдыстағы жарма мен судың ұсынылған арасалмағын сақтаңыз.
- Біраз уақыт өткеннен кейін сумен және жуғыш заттармен түйсуден ішкі ыдыстың түсі өзгеруі мүмкін. Бұл қалыпты құбылыс, сондықтан мультипісіргіш қауіпсіз әрі қарай пайдаланылуы мүмкін.
- Өндіруші қате пайдалану немесе осы Пайдалану нұсқаулығында көзделмеген мақсатта нәтижесінде туындаған шығын үшін жауапкершілік алмайды

## 12. ЕГЕР СІЗДЕ МӘСЕЛЕ ТУЫНДАҒАН БОЛСА

Мәселе	Себебі	Жою тәсілі
Жұмыс индикаторы жанбайды, қыздырғыш элемент жұмыс істемейді	<ol style="list-style-type: none"> <li>1. Электрлік қуат көзімен проблема</li> <li>2. Термиялық сақтандырғыштың артық қызу салдарынан істен шығуы (бөгде заттармен немесе жабынмен корпусының желдеткіш тесіктері жабылған - пайдалану талаптарының бұзылуы).</li> <li>3. Электроника ақаулы.</li> </ol>	<ul style="list-style-type: none"> <li>• Аспап желіге қосылғанын тексеріңіз</li> <li>• Құрылғы корпусындағы жалғағышпен желілік шнурды байланыстырудың сенімділігін тексеріңіз.</li> <li>• Авторландырылған сервистік орталыққа көмекке жүгініңіз</li> </ul>
Индикатор жанып тұр, қыздырғыш элемент жұмыс істемейді.	Электроника ақаулығы, қыздырғыш элементтің ақаулығы	Авторландырылған сервистік орталыққа көмекке жүгініңіз
Тағам өте ұзақ дайындалады	1. Желіден қуаттандыру жоқ	Аспап желіге қосылғанын тексеріңіз
	2. Қыздырғыш элемент ақаулы	Авторландырылған сервистік орталыққа көмекке жүгініңіз
	3. Мультипісіргіштің ішкі ыдысы қисық орнатылған немесе деформацияланған, немесе модельге сәйкес келмейді.	Ішкі ыдысты тексеріңіз, оның дұрыс орнатылғанына көз жеткізіңіз. Деформацияланған ыдысты модельге сәйкес келетін бүтініне ауыстырыңыз.
	4. Қыздырғыш тілімше мен кәстрөл арасында бөгде зат (ластану) бар	Бөгде затты (ластануды) жойыңыз
Дисплейде қателік кодтары пайда болады.	Термиялық тетік тізбегінің ақаулығы немесе артық қызу	<ol style="list-style-type: none"> <li>1. Мультипісіргішті суытыңыз</li> <li>2. Егер мәселе суық құрылғыда пайда болса, көмек алу үшін авторландырылған сервистік орталыққа хабарласыңыз</li> </ol>
<b>E1, E2, E3, E4</b>		
Аспап панеліндегі батырмаларға басуға аспап әрекет етпейді	Кездейсоқ басудан қорғау функциясы іске қосылған	Қорғанысты қосымшада, немесе аспаптың панелінен ажыратыңыз

Мәселе	Себебі	Жою тәсілі
<p>Құрылғы WiFi роутерге қосыла алмайды</p>	<p>1. Қосу процесінде іркіліс орын алады</p> <p>2. Қосылу сәтті орындалған, құрал қосымшадағы құралдар тізімінде көрсетілді, алайда оны басқару қолжетімсіз.</p>	<p>a. Сіздің құрылғыңыз қосымшада қолданылатынына көз жеткізіңіз: қосымшаның басты мәзірінде «Құрылғы қосу» түймешігіне басыңыз және «Барлық құрылғылар» тізімін ашыңыз;</p> <p>b. Сіздің роутер 2,4 MHz жиілікте жұмыс істеп тұрғанына көз жеткізіңіз. Роутерді баптау үшін Сіздің роутеріңіздің нұсқаулығын қараңыз;</p> <p>c. Сіздің роутеріңіз кіріс қосылуларға қосымша шектеулер (мысалы, тек қана көрсетілген MAC-мекенжайларды қосу) қоймайтынына көз жеткізіңіз. Роутерді баптау үшін Сіздің роутеріңіздің нұсқаулығын қараңыз.</p> <p>d. Сізде бағдарламаның соңғы нұсқасы орнатылғанына көз жеткізіңіз;</p> <p>e. Бағдарламаны телефон жадынан жүктеңіз және тағы бір рет іске қосыңыз: телефондағы ашық қосымшалардың тізімін ашыңыз және Polaris IQHome бағдарламасының іске қосылған терезесін жоғары қарай жылжытыңыз, содан кейін бағдарламаны қайталап іске қосыңыз және қосу процесін қайталаңыз;</p> <p>f. Аспапты диагностикалау режимін қосыңыз – Тұтынушы нұсқаулығындағы «Қосуды баптау» тарауын қараңыз;</p> <p>g. Аспап баптауларын жоюды жүргізіңіз (Reset) - Тұтынушы нұсқаулығындағы «Қосуды баптау» тарауын қараңыз;</p> <p>Сіздің телефоныңыз Wi-Fi желісіне қайта қосылуды орындағанына көз жеткізіңіз. Бұл үшін телефонның Wi-Fi баптаулары тарауын ашыңыз және қажеттілік болғанда Сіздің Wi-Fi желіңізге қолмен қосылыңыз.</p>
	<p>3. Аспап іске сәтті қосылған, алайда қосымшадағы пәрмендерге кенет әрекет етуін тоқтатқан.</p>	<p>Құралдың бетіне кіріңіз және оң жақ жоғарғы бөлігіндегі жұлдызшаға басыңыз. Содан кейін «Қосылыстың диагностикасы» тараудағы диагностикалау диаграммасымен танысыңыз. Желінің қызыл түсті учаскенің қасындағы леп белгісіне басыңыз және интерактивті көмекшінің нұсқауларын орындаңыз.</p>
		<p>Өзіңіздің мәселеңіздің шешімін таппадыңыз ба? Қосымша ақпаратпен танысыңыз немесе біздің сайтымыздағы "Ақылды үй" тараудағы қолдау қызметімен хабарласыңыз</p>

**Назар аударыңыз!** Егер Сіз жоғарыда сипатталған қадамдар көмегімен мәселені өз күшіңізбен шеше алмасаңыз, POLARIS өкілетті қызмет көрсету орталығына хабарласыңыз.

## 13. ЖИЫНЫҚТАМА

Аспап		1 дана.
Күюге қарсы қыш жабыны бар ішкі табақша	1 дана.	
Бумен пісіргіш контейнер		1 дана.
Өлшеуіш стақан		1 дана.
Жалпақ қасық		1 дана.
Көжеге арналған ас қасық		1 дана.
Пайдаланушы нұсқаулығы		
Рецепттер кітабы		
Кепілдік талоны		

## 14. ТЕХНИКАЛЫҚ СИПАТТАМАЛАРЫ

**PMС 0526 Wi-Fi IQ Home** - Polaris сауда маркасының тұрмыстық электрлік мультитісіргіші

Кернеуі: 220 - 240 В

Жиілігі: ~50 Гц

Қуатылығы: 860 Вт

Ыдыстың жалпы көлемі: 5 л

Шыны-аяқтың көлемі жоғарғы белгіге дейін - 3,5 л

Wi-Fi IEEE 802. 11b/g/n 2,4 Гц сымсыз қосылуы

Қосымша мультитісіргішке сәйкес келетін Polaris PIP 0503K ыдысын сатып алуға болады.

**Ескертпе:** Өзгерістер мен жақсартуларды үнемі енгізу процесіне байланысты нұсқаулықтың мәтіні өзгертілуі мүмкін. Нұсқаулықтың соңғы нұсқасын Сіз [www.polar.ru](http://www.polar.ru) сайтынан таба аласыз. Өндіруші алдын ала ескертусіз бұйымның құрастырылымына және жиынтықтамасына құрастырылымын немесе өндіріс технологиясын жетілдіру бойынша жұмыстардың нәтижесі болып табылатын өзгерістерді енгізуге құқылы. Қажеттілік болған жағдайда пайдалану жқніндегі нұсқаулықтың өзекті нұсқасын сатып алу үшін сатып алушы өндірушіге немесе өндіруші уәкілеттік берген тұлғаға жүгінуі мүмкін.

## 15. СЕРТИФИКАТТАУ ТУРАЛЫ АҚПАРАТ

Бұйым КО ТР 004/2011 «Төмен вольтты құралдардың қауіпсіздігі туралы», сонымен қатар КО ТР 020/2011 «Техникалық құралдардың электромагниттік үйлесімдігі», ЕАЭО ТР 037/2016 «Электртехника және радиоэлектроника бұйымдарында қауіпті заттардың қолданудағы шектеулер туралы» талаптардың сәйкестігін растау процедурасынан өткен және Кедендік Одақтың мүше мемлекеттері нарығында бұйымдарды ұстаудың бірыңғай белгісімен таңбаланады.

Сәйкестік сертификатының/декларациясының нөмірі және оның қолданылу мерзімі туралы ақпаратты Сіз POLARIS бұйымын сатып алған жерде немесе өндірушінің Уәкілетті өкілінен ала аласыз.



**Бұйымның есептік қызмет ету мерзімі:**

3 жыл

**Кепілдікті мерзімі:**

сатып алған күннен бастап 3

жыл

**Ішкі ыдысқа (кәстрөлге) берілетін кепілдікті мерзім:**

сатып алған күннен

бастап 6 ай

**Өндірілген күні аспапта көрсетілген.**

**Өндіруші:**

POLARIS CORPORATION LIMITED - ПОЛАРИС КОРПОРЕЙШН ЛИМИТЕД  
1801, 18/F Блогы, Джубили Сентр, 46 Глостер Роуд, Ванчай, Гонконг  
Unit 1801, 18 / F, Jubilee Centre, 46 Gloucester Road, Wanchai, Гонконг

**Импорттаушы және Өндірушінің РФ-ғы және Кеден Одағы мүше мемлекеттеріндегі Уәкілетті өкілі:**

"Континент" ЖШҚ, 115419, Мәскеу қ-сы, Орджоникидзе к-сі, 11-үй, 3-құрылым, 4-қабат, 1 ғимарат. 13-бөлме

Бірыңғай анықтамалық қызметінің телефон нөмірі: 8 800-700-95-21

Зауытта: GUANGDONG ENAITER ELECTRICAL APPLIANCES CO., LTD- ГУАНДУН ИНЕЙТЕР ЭЛЕКТРИКАЛ АППЛАЙАНСЕС КО., ЛТД

No.5, Donghai Road, Dongfeng Town, Zhongshan City, Guangdong, China - №.5, Донгхай Роуд, Дунфен таун, Чжуншан қаласы, Гуандун, Қытай

Қытайда өндірілген.

# 16. КЕПІЛДІКТІ МІНДЕТТЕМЕЛЕР

**Бұйым:** Тұрмыстық электрлік мультитипісіргіш

**Моделі:** PMC 0526 Wi-Fi IQ Home

Осы кепілдік бұйымды сатып алудың расталған күнінен бастап 36 ай бойы әрекет етеді және «Тұтынушылардың құқықтарын қорғау туралы» Кедендік одақтың мүше мемлекеттерінің Заңына сәйкес бұйымға кепілдік қызмет көрсетілуін білдіреді.

1. Өндірушінің кепілдікті міндеттемелері «POLARIS» сауда маркасымен шығарылатын және өндіруші уәкілеттік берген сатушылардан, кепілдік қызмет көрсетілетін елдерде (сатып алу орнына қарамастан) сатып алынған барлық үлгілерге қолданылады.
2. Бұйым тек жеке тұрмыстық қажеттіліктер үшін сатып алынады. Бұйым қауіпсіздік ережелері мен талаптарын сақтау арқылы Пайдалану жөніндегі нұсқаулыққа қатаң сәйкестікте пайдаланылуы қажет.
3. Осы кепілдік бойынша өндірушінің міндеттемелерін сатушылар – өндірушінің уәкілетті дилерлері және ресми қызмет көрсету (сервистік) орталықтары орындайды. Осы кепілдік өндірушімен уәкілетті етілмеген сатушылардан сатып алынған бұйымдарға таралмайды, олар Ресей заңнамасына сәйкес тұтынушы алдында өздігінен жауап береді.
4. Осы кепілдік тауарды тұтынушыға бергеннен кейін келесі туындаған ақаулар мен сыртқы өзгерістерге қолданылмайды:
  - Химиялық, механикалық немесе өзге де әсер ету, бөгде заттардың, сұйықтықтардың, жәндіктердің және олардың тіршілік ету өнімдерінің бұйымның ішіне түсуінен;
  - Бұйымды оның тікелей міндетінен тыс пайдалануында болатын қате пайдаланылуы, сондай-ақ Пайдалану жөніндегі нұсқаулықтың және қауіпсіздік техникасы ережелерінің талаптарын бұза отырып, бұйымды орнату және пайдаланудан;
  - Қалыпты пайдалану, сонымен қатар функционалдық қасиеттеріне әсер етпейтін: сыртқы немесе ішкі беттің механикалық зақымдануы (майысулар, сызаттар, ескірулер), металл түсінің табиғи өзгеруі, оның ішінде құбылмалы және қара дақтардың пайда болуы, сондай-ақ жабынды зақымдалған жерлерде және металдың жабылмаған учаскелерінде металл жемірілуінен;
  - Құрамында минералды заттар көп мөлшерде болатын суды пайдалану салдарынан әк шөгіндісі, су тасы мен қақ шөгінділері;
  - Бұйымды ол арналмаған мақсаттарда пайдаланудан;
  - Өңдеу бөлшектерінің, шамдардың, батареялардың, қорғаныс экрандарының, қоқыс жинағыштардың, белбеулердің, щеткалардың және пайдалану мерзімі шектеулі өзге де бөлшектердің тозуына;
  - Авторизацияланған сервис орталықтары\* болып табылмайтын тұлғалар немесе ұйымдар өндірген бұйымды жөндеуіне;
  - Бұйымның тасымалдау кезіндегі, дұрыс пайдаланбау, сондай-ақ бұйымның конструкциясында көзделмеген модификациялармен немесе өз бетінше жөндеумен байланысты зақымдануларынан.



5. Егер бұйымда паспорттық сәйкестендіру тақтайшасы болмаса немесе ондағы деректер өшірілген немесе түзетілген болса, өндірушіге кепілдікті міндеттеме жүктелмейді.
6. Бұл кепілдік тек жеке тұрмыстық қажеттіліктерге арналған бұйымдарға жарамды және коммерциялық, өнеркәсіптік немесе кәсіби мақсаттарға пайдаланылатын бұйымдарға қолданылмайды.

**Назар аударыңыз!!** Өндіруші POLARIS бұйымымен адамдарға, үй жануарларына, қоршаған ортаға тікелей немесе жанама келтірілген зиян немесе егер бұл бұйымды пайдалану және орнату ережелерін немесе шарттарын сақтамау, тұтынушының немесе үшінші тұлғалардың қасақана немесе абайсыз әрекеттері нәтижесінде болған жағдайда мүлікке келтірілген зиян үшін жауапты болмайды.

POLARIS бұйымдарына техникалық қызмет көрсету, сапаны тексеру, кепілдік және кепілдікті жөндеу бойынша барлық сұрақтар бойынша жақын жердегі POLARIS Авторизацияланған сервистік орталығына немесе сатушыға – POLARIS өкілетті дилеріне хабарласыңыз.

POLARIS бұйымдарына кепілді жөндеуді тек POLARIS Авторизацияланған сервистік орталықтары жүзеге асырады.

\*Авторизацияланған сервистік орталықтардың мекенжайлары Компания сайтында: [www.polar.ru](http://www.polar.ru).

Кепілдік жөндеу кезінде бұйымды сатып алу күнін растау немесе заңда көзделген өзге де талаптарды ұсыну үшін сізден сатып алу туралы құжаттарды сақтауды сұраймыз.

Мұндай құжаттар болып POLARIS толтырылған кепілдік талоны, кассалық чек немесе сатушының түбіртегі, сатып алу күні мен орнын растайтын өзге де құжаттар табылуы мүмкін.

Бұйымды сатып алу күнін растайтын құжат ұсынылмаған кезде кепілдік мерзімі бұйым дайындалған күннен бастап есептеледі.

**Дайындалған күні бұйымның артқы қабырғасындағы паспорттық сәйкестендіру тақтайшасында көрсетілген.**



*\*Мобильный телефон не входит в комплект*