

WD806U2GA**



Стиральная машина

руководство пользователя

УДИВИТЕЛЬНЫЕ ВОЗМОЖНОСТИ

Благодарим вас за приобретение стиральной машины компании Samsung.



SAMSUNG

содержание

УСТАНОВКА СТИРАЛЬНОЙ МАШИНЫ	13	13	Проверка комплектации
		14	Соответствие требованиям к установке
		14	Электрическое питание и заземление
		14	Подача воды
		15	Слив
		15	Напольное покрытие
		15	Температура окружающей среды
		15	Установка в нише или в шкафу
		15	Установка стиральной машины
СТИРКА БЕЛЬЯ	21	21	Первая стирка белья
		21	Общие указания
		22	Использование панели управления
		25	Замок от детей
		25	Выключить звук
		25	Отсрочка
		25	Процедура слива воды
		26	Моя программа
		26	Smart check
		27	Eco Bubble
		28	Освежить
		29	Пользование программой сушка
		30	Стирка белья с использованием переключателя циклов
		31	Установка режима стирки вручную
		31	Инструкции по стирке белья
		32	Сведения о моющих средствах и добавках
		32	Использование моющих средств для стирки
		33	Отсек для моющих средств
		33	Жидкие моющие средства (в некоторых моделях)
ЧИСТКА И ОБСЛУЖИВАНИЕ СТИРАЛЬНОЙ МАШИНЫ	34	34	Очистка барабана Eco
		35	Аварийный слив воды из стиральной машины
		36	Чистка фильтра для мусора
		36	Чистка внешней поверхности стиральной машины
		37	Чистка отсека для моющих средств и ниши отсека
		37	Чистка сетчатого фильтра шланга подачи воды
		38	Ремонт замерзшей стиральной машины
		38	Хранение стиральной машины
ПОИСК И УСТРАНЕНИЕ НЕИСПРАВНОСТЕЙ И ИНФОРМАЦИОННЫЕ КОДЫ	39	39	Проверьте следующие пункты, если стиральная машина...
		40	Информационные коды
ТАБЛИЦА ПРОГРАММ	41	41	Таблица программ
ПРИЛОЖЕНИЕ	42	42	Описание символов на этикетках одежды
		42	Защита окружающей среды
		43	Соответствие стандартам безопасности
		43	Технические характеристики

меры предосторожности

Приобретенное вами устройство предназначено только для домашнего использования.











Примите поздравления с приобретением Вами новой стиральной машины Samsung. В этом Руководстве содержится важная информация, касающаяся инсталляции, использования и обслуживания Вашей машины. Пожалуйста, найдите время прочитать это руководство, чтобы в полной мере воспользоваться множеством преимуществ и возможностей Вашей стиральной машины.

ЧТО ВАМ НУЖНО ЗНАТЬ О БЕЗОПАСНОСТИ

Прочитайте, пожалуйста, это Руководство полностью, чтобы у Вас была уверенность в том, что Вы знаете, как безопасно и эффективно управлять множеством возможностей и функций Вашей новой машины. Храните это Руководство в безопасном месте поблизости от машины, чтобы Вы могли использовать его для поиска информации, которая может понадобиться Вам в дальнейшем. Используйте эту машину только для тех целей, которые описаны в Инструкции по эксплуатации. Предупреждения и важные инструкции по безопасности в этом Руководстве не охватывают все возможные режимы и ситуации, которые могут иметь место. Вам следует руководствоваться здравым смыслом, соблюдать меры безопасности и обеспечивать должный уход за машиной в процессе её инсталляции, при техническом обслуживании и использовании. Поскольку изложенные здесь инструкции по эксплуатации относятся к разным моделям машин, характеристики Вашей стиральной машины могут несколько отличаться от характеристик, приведенных в этом Руководстве, и не все предупредительные знаки могут иметь отношение к Вашей машине. Если у Вас есть какие-либо вопросы или проблемы, свяжитесь с ближайшим к Вам сервисным центром или найдите рекомендации или информацию на сайте www.samsung.com.

ВАЖНЫЕ МЕТКИ БЕЗОПАСНОСТИ И МЕРЫ ПРЕДОСТОРОЖНОСТИ

Значки и символы, используемые в данном руководстве пользователя, означают следующее:

 ПРЕДУПРЕЖДЕНИЕ	Неосторожное обращение или несоблюдение мер безопасности может привести к получению серьезной травмы или летальному исходу.
 ВНИМАНИЕ!	Неосторожное обращение или несоблюдение мер безопасности может привести к получению незначительной травмы или повреждению имущества.
 ВНИМАНИЕ!	Чтобы снизить риск возникновения пожара, взрыва, поражения электрическим током или получения травмы при использовании стиральной машины, соблюдайте следующие меры предосторожности.
	НЕ пытайтесь сделать это.
	НЕ разбирайте.
	НЕ прикасайтесь.
	Строго следуйте указаниям.
	Отключите вилку кабеля питания от сетевой розетки.
	Во избежание поражения электрическим током убедитесь, что стиральная машина заземлена.
	Обратитесь в сервисный центр за помощью.
	Примечание

Эти предупредительные знаки размещены здесь для того, чтобы не допустить травмирования Вас и других людей.

Пожалуйста, следите за ними внимательно.

После прочтения этого раздела, держите Инструкцию по эксплуатации в надежном месте для поиска информации, которая может понадобиться Вам в дальнейшем.

меры предосторожности

 Прежде чем пользоваться этой машиной, прочитайте все инструкции.

Эта машина, как и любое другое оборудование, в котором используется электричество и движущиеся детали, является потенциально опасной. Чтобы безопасно работать с этой машиной, ознакомьтесь с тем, как она действует, и выполняйте уход за ней, когда ею пользуетесь.



ПРЕДУПРЕЖДЕНИЕ: Чтобы исключить опасность возгорания, поражения электрическим током или травмирования людей при использовании стиральной машины, соблюдайте все основные меры безопасности, включая следующие:

Не позволяйте детям (или домашним животным) играть с вашим изделием, залезая на него или в него. Дверь этого изделия открыть изнутри трудно и дети могут серьезно пострадать, если закроются внутри него.

Эта машина не предназначена для использования людьми (включая детей) с пониженными физическими, сенсорными или умственными способностями, или с недостатком опыта и знаний, если они пользуются этой машиной не под наблюдением или не под руководством лица, отвечающего за их безопасность.

Следите за детьми, чтобы быть уверенными в том, что они не играют с машиной.

Для пользования в Европе: Это устройство могут использовать дети старше 8 лет и взрослые люди с ограниченными физическими, сенсорными либо умственными способностями или лица, у которых отсутствуют необходимые знания или опыт, если их действия контролируются или если они проинструктированы относительно безопасного использования прибора и осознают возможные риски. Детям не следует играть с устройством. Очистка и обслуживание устройства могут выполняться детьми только под присмотром.

Шнур электропитания в случае его повреждения должен заменять изготовитель машины, его агент по сервисному обслуживанию или другой квалифицированный специалист, чтобы исключить опасность поражения электрическим током.

Эту машину следует располагать так, чтобы обеспечить доступ к шнуру электропитания, кранам водоснабжения и сливным

трубам.

Если вентиляционные отверстия устройства находятся снизу, не допускайте, чтобы их закрывал ковер.

Для этой стиральной машины следует пользоваться поставляемыми с нею новыми шлангами, пользоваться старыми шлангами не следует.

ВНИМАНИЕ: Чтобы исключить опасность случайной переустановки автоматического термовыключателя, эту машину не следует подключать ни к сети электропитания через какое-либо внешнее переключающее устройство, например, через таймер, ни к какой-либо другой электросети, которая периодически включается и выключается таким устройством.

Барабаном для сушки белья не следует пользоваться, если для его чистки использовались химические вещества.

Фильтр для ворсинок и пушинок нужно чистить как можно чаще.

Ворсинки и пушинки не должны скапливаться в барабане сушильной машины. (это не относится к устройствам, рассчитанным на их выброс наружу здания)

Следует обеспечить вентиляцию, исключающую попадание в машину газов, выделяемых в помещении приборами, работающими на других видах топлива, а также открытым огнем.

Не сушите в сушильной машине нестиранные предметы.

Предметы, которые загрязнены такими веществами, как растительное масло, ацетон, спирт, бензин, керосин, пятновыводители, скипидар, воск и средство для удаления воска, перед сушкой в сушильном барабане следует выстирать в горячей воде с дополнительным количеством моющего средства.

меры предосторожности

Такие вещи, как поролон (латексная пенорезина), шапочки для душа, водонепроницаемые ткани, прорезиненные вещи и одежду или подушки, содержащие поролон, не следует сушить в сушильной машине.

Пользоваться смягчающими или аналогичными средствами следует в соответствии с приведенными на них инструкциями.

Заключительная часть цикла сушки в барабане происходит без нагрева (в цикле остывания), чтобы обеспечить этим вещам температуру, при которой вещи не будут испорчены.

Вынимайте все вещи из карманов, в том числе зажигалки и спички.

ПРЕДУПРЕЖДЕНИЕ: Никогда не останавливайте сушильный барабан до завершения цикла сушки, после чего все вещи следует быстро вынуть и распрямить для остывания.

Отработанный воздух не должен выбрасываться в дымоход, используемый для отвода дыма и газов от устройств, работающих на газе или других видах топлива.

Эта машина не должна устанавливаться вблизи какой-либо блокирующей или раздвижной двери или двери на шарнирах, находящейся напротив дверцы сушильного барабана и препятствующей полному открыванию дверцы сушильного барабана.

Для пользования в Европе: Детей возрастом менее 3-х лет следует держать от машины, если они не находятся под присмотром.



ПРЕДУПРЕЖДЕНИЕ

ВАЖНАЯ ПРЕДУПРЕДИТЕЛЬНАЯ ИНФОРМАЦИЯ, КАСАЮЩАЯСЯ ИНСТАЛЛЯЦИИ



Инсталляция этого прибора должна выполняться квалифицированным техником или компанией, оказывающей сервисные услуги.

- Несоблюдение этого требования может привести к удару электротоком, воспламенению, взрыву, проблемам с функционированием изделия или травме.

У этой машины большой вес, подумайте о том, как ее поднимать.

Вставьте шнур питания в настенную розетку переменного тока 220В / 50Гц и используйте эту розетку только для подключения этой машины. Кроме того, не пользуйтесь удлинительным проводом.

- Использование настенной розетки для одновременного подключения других приборов с помощью тройника или удлинением шнура питания может привести к удару электротоком или возгоранию.
- Убедитесь, что напряжение питания, частота и сила тока соответствуют значениям, которые указаны в технических характеристиках изделия. Невыполнение этого требования может привести к удару электротоком или возгоранию. Вилка питания должна надежно держаться в настенной розетке.

Регулярно удаляйте все посторонние вещества, например, пыль или воду, с контактов вилки питания и с контактных поверхностей сухой тканью.

- Вытащите вилку питания и почистите её сухой тканью.
- Невыполнение этого требования может привести к удару электротоком или возгоранию.

Вставляйте вилку питания в настенную розетку так, чтобы шнур шел к полу.

- Если Вы будете вставлять вилку питания в розетку таким образом, что шнур питания будет идти в противоположном направлении, то электрические проводники в шнуре могут повредиться, и это может привести к удару электротоком или возгоранию.

Храните все упаковочные материалы в таком месте, чтобы они ни в коем случае не были доступны детям, поскольку упаковочные материалы могут быть для них опасны.

- Если ребенок всунет свою голову в пакет, то это может привести к его удушью.

Если эта машина или вилка питания или шнур питания будут повреждены, свяжитесь с ближайшим к Вам сервисным центром.



Эта машина должна быть надежно заземлена.

Не заземляйте эту машину через трубу газоснабжения, пластмассовую трубу водопровода или телефонную линию.

- Это может привести к удару электротоком, возгоранию, взрыву или к отказам в работе изделия.
- Никогда не вставляйте шнур питания в розетку, которая не заземлена должным образом. Удостоверьтесь, что заземление соответствует местным и государственным правилам.



Не размещайте эту машину рядом с нагревательными приборами и воспламеняющимися материалами.

Не размещайте эту машину во влажном, масляном или пыльном месте или в месте, находящемся под воздействием прямых солнечных лучей или воды (например, под каплями дождя).

Не размещайте эту машину в местах с низкой температурой.

- Мороз может привести к разрыву труб.

Не устанавливайте эту машину в таких местах, где возможна утечка газа.

- Это может привести к удару электротоком или возгоранию.

меры предосторожности

Не пользуйтесь электрическим трансформатором.

- Это может привести к удару электротоком или возгоранию.

Не пользуйтесь поврежденной вилкой питания, поврежденным шнуром питания или настенной розеткой с неплотными контактами.

- Это может привести к удару электротоком или возгоранию.

Не тяните за шнур питания и не изгибайте его чрезмерно.

Не скручивайте и не привязывайте шнур питания.

Не вешайте шнур питания на металлические предметы, не кладите какие-либо тяжелые вещи на шнур питания, не помещайте шнур питания между какими-нибудь предметами и не вкладывайте шнур питания в ячейку, расположенную на тыльной стенке машины.

- Это может привести к удару электротоком или возгоранию.

Не тяните за шнур питания, когда вытаскиваете вилку из розетки.

- Вытаскивая вилку из розетки, держитесь за вилку.
- Невыполнение этого требования может привести к удару электротоком или возгоранию.

Не размещайте шнур питания и шланги там, где Вы можете споткнуться о них и упасть.



ВНИМАНИЕ!

ПРЕДУПРЕДИТЕЛЬНАЯ ИНФОРМАЦИЯ, КАСАЮЩАЯСЯ ИНСТАЛЛЯЦИИ



Эта машина должна быть установлена так, чтобы был обеспечен доступ к розетке питания.

- Несоблюдение этого требования может привести к удару электротоком или возгоранию из-за утечки тока.

Установите Вашу машину на ровном и твердом полу, который может выдержать её вес.

- Несоблюдение этого требования может вызвать аномальные вибрации, перемещение машины по полу, шум или неполадки.



ПРЕДУПРЕЖДЕНИЕ

ВАЖНАЯ ПРЕДУПРЕДИТЕЛЬНАЯ ИНФОРМАЦИЯ, КАСАЮЩАЯСЯ ПОЛЬЗОВАНИЯ МАШИНОЙ



Если из машины вытекает вода, немедленно отключите подачу воды и электропитание и свяжитесь с ближайшим к Вам сервисным центром.

- Не прикасайтесь к вилке питания влажными руками
- Несоблюдение этого требования может привести к удару электротоком.

Если от машины исходит странный шум, запах гари или дым, немедленно отключите вилку питания и свяжитесь с ближайшим к Вам сервисным центром.

- Невыполнение этого требования может привести к удару электротоком или возгоранию.

В случае утечки газа (например, пропана, сжиженного нефтяного газа и т. д.) немедленно провентилируйте помещение, не прикасаясь к вилке питания. Не прикасайтесь к машине или к шнуру питания.

- Не включайте вентилятор.
- Искра может привести к взрыву или пожару.

Не разрешайте детям играть внутри или на стиральной машине. Кроме того, избегаясь от машины, снимите рукоятку двери стиральной машины.

- Попав внутрь машины, ребенок может оказаться в ловушке и задохнуться.

Убедитесь, что упаковка (губка, пенопласт), прикрепленная к основанию стиральной машины, удалена перед тем, как Вы начали пользоваться машиной.

 Не мойте загрязненные части машины бензином, керосином, бензолом, растворителями красок, спиртом и другими огнеопасными или взрывчатыми веществами.

- Это может привести к удару электротоком, возгоранию и взрыву.

Не открывайте дверь стиральной машины силой, когда она работает (в режимах: стирка водой высокой температуры / сушка / отжим).

- Вода, вытекающая из стиральной машины, может привести к ожогам или сделать пол скользким.

Это может привести к травме.

- Открывание дверцы силой может вызвать поломку машины или привести к травме.

Не подсовывайте свои руки под машину.

- Это может привести к травме.

Не прикасайтесь к вилке питания влажными руками.

- Это может привести к удару электротоком.

Во время работы машины не выдергивайте вилку питания, чтобы отключить машину.

- Повторная вставка вилки питания в стенную розетку может вызвать искру и привести к удару электротоком или возгоранию.

Не позволяйте детям или людям с ограниченными физическими способностями пользоваться этой машиной без присмотра. Не позволяйте детям взбираться на машину.

- Несоблюдение этого требования может привести к удару электротоком, ожогам или травме.

Не всовывайте свою руку или какой-либо металлический предмет под стиральную машину во время её работы.

- Это может привести к травме.

Не отключайте машину, натягивая шнур питания, всегда крепко беритесь за вилку и напрямую вытаскивайте её из розетки питания.

- Повреждение шнура может привести к короткому замыканию, возгоранию и/или удару электротоком.

 Не пытайтесь ремонтировать, разбирать или переделывать машину самостоятельно.

- Не пользуйтесь никакими плавкими предохранителями (например, медной вставкой, стальным проводом и т. д.) кроме стандартного плавкого предохранителя.
- Если потребуется ремонт или повторная инсталляция машины, свяжитесь с ближайшим к Вам сервисным центром.
- Несоблюдение этого требования может привести к удару электротоком, возгоранию, поломке машины или к травме.

 Если шланг для подачи воды соскочит с крана и начнёт заливать машину, отсоедините вилку питания.

- Невыполнение этого требования может привести к удару электротоком или возгоранию.

Отсоедините вилку питания, если машина не будет использоваться длительное время или если случится гроза с громом и / или молнией.

- Невыполнение этого требования может привести к удару электротоком или возгоранию.

меры предосторожности



ПРЕДУПРЕДИТЕЛЬНАЯ ИНФОРМАЦИЯ, КАСАЮЩАЯСЯ ПОЛЬЗОВАНИЯ МАШИНОЙ



Если стиральная машина загрязнена такими посторонними веществами, как средства для стирки, загрязнения, остатки пищи и т. д., отсоедините вилку питания и почистите стиральную машину, пользуясь влажной и мягкой тканью.

- Несоблюдение этого требования может привести к обесцвечиванию, деформации, поломке или ржавчине.

Переднее стекло может разбиться от сильного удара. Будьте осторожны, пользуясь стиральной машиной.

- Разбитое стекло может привести к травме.

В случае прекращения подачи воды или при повторном подсоединении шланга подачи воды, открывайте кран медленно.

Открывайте кран медленно, если машиной давно не пользовались.

- Наличие воздуха в шланге подачи воды или в водопроводной трубе может привести к поломке какой-либо детали или к утечке воды.

Если во время работы будет иметь место произвольный слив, проверьте, есть ли проблема со сливом.

- Если стиральная машина используется, когда она имеет протечку воды, это может привести к удару электротоком или возгоранию при наличии утечки электричества.

Укладывайте бельё в стиральную машину полностью, чтобы оно не зажималось дверью.

- Если бельё зажмётся дверью, то оно может повредиться или может поломаться стиральная машина или появится утечка воды.

Следите за тем, чтобы кран был закрыт, когда стиральной машиной не пользуются.

- Убедитесь, что винт на соединителе шланга подачи воды затянут должным образом.
- Несоблюдение этого требования может привести к порче имущества или травме.

Проверьте, чтобы на резиновом уплотнении не было посторонних материалов (лоскутов ткани, ниток и т. д.).

- Не плотно закрытая дверь может привести к утечке воды.

Перед тем, как пользоваться машиной, откройте кран и убедитесь, что соединитель шланга подачи воды затянут надежно и что утечка воды, которая была прежде, отсутствует.

- Если винты или соединитель шланга подачи воды затянуты неплотно, то это может привести к утечке воды.

Чтобы снизить опасность возгорания или взрыва:

- При определенных условиях в водопроводной системе с горячей водой, которая не использовалась на протяжении двух недель или более, может образовываться водород. ВОДОРОД - ЭТО ВЗРЫВООПАСНЫЙ ГАЗ. Если Ваша система горячей воды не использовалась в течение двух недель или более, откройте все краны горячей воды в Вашем доме, и позвольте воде стекать в течение нескольких минут прежде, чем пользоваться стиральной машиной. Это позволит выйти всему образовавшемуся водороду. В это время не следует курить и зажигать открытого огня, так как водород огнеопасен. Если имеет место утечка газа, немедленно проветрите помещение, не прикасаясь к вилке электропитания.

Приобретенное вами устройство предназначено только для домашнего использования.

Использование устройства в коммерческих целях квалифицируется как ненадлежащее использование.

В таком случае на устройство не распространяется стандартная гарантия Samsung, и Samsung не несет ответственности за неисправности или повреждения, полученные в результате подобного использования.

-  Не влезайте на машину и не кладите на неё вещи (такие как бельё, зажжённые свечи, непогашенные сигареты, посуду, химикаты, металлические предметы и т. д.).
- Это может привести к удару электротоком, возгоранию, поломке машины или травме.
- Не распыляйте легкоиспаряющиеся вещества, например, инсектициды, по поверхности машины.
- Помимо того, что они вредны для людей, они могут также привести к удару электротоком, возгоранию или поломке машины.
- Не помещайте возле стиральной машины приборы, которые создают электромагнитные поля.
- Это может привести к травме из-за сбоя в работе машины.
- Так как вода, сливаемая в режиме стирки и сушки, имеет высокую температуру, не допускайте контакта с этой водой.
- Это может привести к ожогу или травме.
- Не стирайте, не отжимайте и не сушите водонепроницаемые подстилки для сидений, циновки или одежду (*), если у Вашей машины нет специальной программы для стирки этих вещей.
- Не стирайте толстых, жестких циновок.
 - Это может привести к травме или повредить стиральную машину, стены, пол или одежду из-за чрезмерной вибрации.
- * Шерстяные постельные принадлежности, накидки от дождя, рыбацкие жилеты, лыжные штаны, спальные мешки, детские подгузники, спортивные трикотажные костюмы, а также тенты для укрытия велосипедов, мотоциклов, автомобилей и т. д.
- Не включайте машину, если распределитель для моющих средств не вставлен на своё место.
- Это может привести к удару электротоком или к травме из-за утечки воды.
- Не прикасайтесь к внутренней поверхности бака во время или сразу после сушки, так как она нагревается.
- Это может привести к ожогам.
- Не помещайте руки в ящик для моющего средства после его открытия.
- Рука может попасть в устройство загрузки моющего средства и вы получите травму. Не помещайте в стиральную машину никакие предметы, кроме белья (например, обувь, пищевые отходы, животных).
 - Из-за сильной вибрации это может привести к поломке стиральной машины или к травме и гибели домашних животных.
- Не нажимайте на кнопки такими острыми предметами, как шпильки, ножи, гвозди и т. д.
- Это может привести к удару электротоком или травме.
- Не стирайте бельё, загрязненное маслами, кремами или лосьонами, которые обычно продаются в специальных магазинах, где продаются средства по уходу за кожей, или в массажных клиниках.
- Это может отразиться на резиновом уплотнении, которое будет деформировано и начнет пропускать воду.
- Не оставляйте металлические предметы, например, английскую булавку или заколку для волос, или тубик с отбеливателем в барабане на долгое время.
- Это может привести к появлению ржавчины на барабане.
 - Если на поверхности барабана начинает появляться ржавчина, нанесите на его поверхность моющее средство (нейтральное) и воспользуйтесь губкой, чтобы удалить ее. Ни в коем случае не пользуйтесь металлической щеткой.
- Не используйте непосредственно средства для сухой химической чистки и не стирайте, не ополаскивайте и не отжимайте бельё, загрязненное какими-либо средствами сухой химической чистки.
- Это может привести к самовоспламенению или возгоранию из-за высокой температуры, которая создается при окислении нефти.
- Не пользуйтесь горячей водой из устройств для охлаждения / нагрева воды.
- Это может привести к неполадкам в стиральной машине.

меры предосторожности

Не используйте для стиральной машины натуральное мыло для мытья рук.

- Если оно затвердеет и накопится в стиральной машине, это может привести к неполадкам в ней, обесцвечиванию, к появлению ржавчины или неприятных запахов.

Не стирайте крупные вещи, например, постельные принадлежности в сетке для стирки.

- Укладывайте носки и бюстгалтеры в сетку для стирки и стирайте их с другим бельем.
- Невыполнение этого требования может привести к травме из-за сильных вибраций.

Не пользуйтесь затвердевшими средствами для стирки.

- Их скопление в стиральной машине может привести к утечке воды.

Для стиральных машин с вентиляционными отверстиями в основании проследите, чтобы такие отверстия не перекрывались коврами или какими-либо другими предметами.

Удостоверьтесь, что карманы одежды, которая будет стираться в машине, пусты.

- Твердые, острые предметы, например, монеты, английские булавки, гвозди, шурупы или камни могут привести к поломке стиральной машины.

Не стирайте в машине одежду с крупными пряжками, пуговицами или другими тяжелыми металлическими аксессуарами.



ВАЖНАЯ ИНФОРМАЦИЯ, КАСАЮЩАЯСЯ ЧИСТКИ СТИРАЛЬНОЙ МАШИНЫ



Не чистите машину, просто обрызгивая ее водой.

Не используйте чистящее средство на основе крепких кислот.

Не используйте бензол, растворители или спирт для чистки стиральной машины.

- Это может привести к обесцвечиванию, деформации, поломке, удару электротоком или возгоранию.

Прежде, чем чистить стиральную машину или выполнять её техническое обслуживание, отсоедините машину от питания, вытащив вилку питания из настенной розетки.

- Невыполнение этого требования может привести к удару электротоком или возгоранию.

ИНСТРУКЦИИ, КАСАЮЩИЕСЯ ЗНАКА WEEE



Правильная утилизация изделия (Использованное электрическое и электронное оборудование)

(Действительно для стран, использующих систему раздельного сбора отходов)

Наличие данного значка показывает, что изделие и его электронные аксессуары (например, зарядное устройство, гарнитура, кабель USB) по окончании их срока службы нельзя утилизировать вместе с другими бытовыми отходами. Во избежание нанесения вреда окружающей среде и здоровью людей при неконтролируемой утилизации, а также для обеспечения возможности переработки для повторного использования, утилизируйте изделие и его электронные аксессуары отдельно от прочих отходов.

Сведения о месте и способе утилизации изделия в соответствии с нормами природоохранного законодательства можно получить у продавца или в соответствующей государственной организации.

Бизнес-пользователи должны обратиться к своему поставщику и ознакомиться с условиями договора купли-продажи. Запрещается утилизировать изделие и его электронные аксессуары вместе с другими производственными отходами.

Для получения информации об обязательствах компании Samsung по охране окружающей среды, а также о нормативных обязательствах, связанных с определенными продуктами, таких как REACH, посетите веб-сайт: samsung.com/uk/aboutsamsung/samsungelectronics/corporatecitizenship/data_corner.html

установка стиральной машины

Специалист по установке должен строго соблюдать данные инструкции, чтобы обеспечить правильную работу стиральной машины и предотвратить опасность получения травм во время стирки.

ПРОВЕРКА КОМПЛЕКТАЦИИ

Аккуратно распакуйте стиральную машину и убедитесь, что в комплект входят все детали, указанные ниже. Если стиральная машина была повреждена во время транспортировки или в комплекте отсутствуют некоторые детали, обратитесь в центр по обслуживанию клиентов компании Samsung или к дилеру компании Samsung.

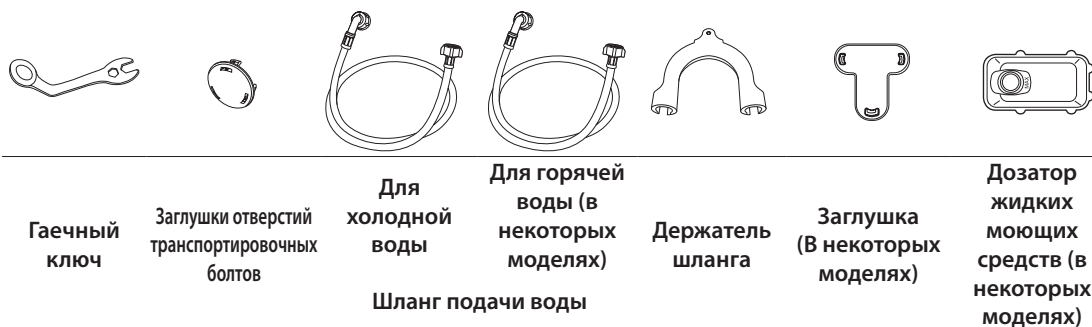
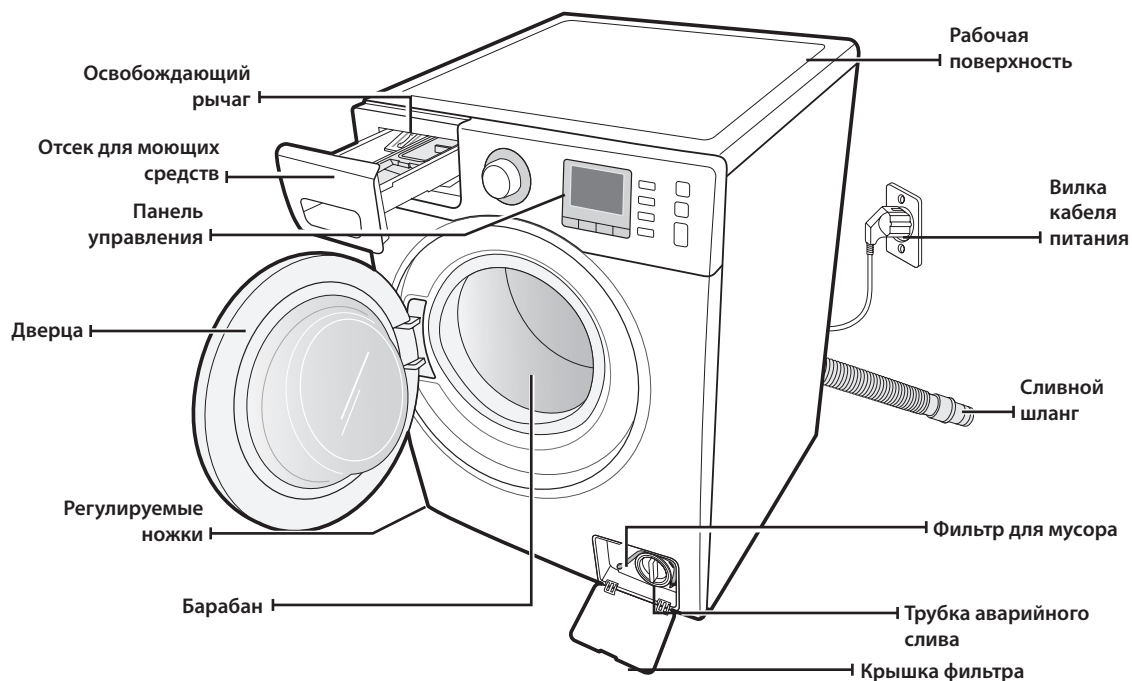

* Заглушки отверстий транспортировочных болтов : Количество заглушек для отверстий под болты зависит от модели (3~5 заглушек).

установка стиральной машины

СООТВЕТСТВИЕ ТРЕБОВАНИЯМ К УСТАНОВКЕ

Электрическое питание и заземление

 **Никогда не используйте удлинитель.**
ПРЕДУПРЕЖДЕНИЕ Используйте только кабель питания, который поставляется в комплекте со стиральной машиной.

При подготовке к установке убедитесь, что источник питания соответствует следующим требованиям:

- 220В / 50Гц, предохранитель автоматический выключатель
- отдельная ответвленная цепь, предназначенная только для стиральной машины.

Стиральная машина должна быть заземлена. В случае ненадлежащей работы стиральной машины или ее поломки заземление снижает риск поражения электрическим током, обеспечивая путь наименьшего сопротивления для электрического тока.

Стиральная машина поставляется с кабелем питания, который снабжен вилкой с тремя контактами и с заземлением для использования в правильно установленной и заземленной розетке.

 **Никогда не подсоединяйте заземляющий провод к пластиковому водопроводу, газопроводу или трубе горячей воды.**

Неправильное подключение заземляющего провода может привести к поражению электрическим током.

Обратитесь за консультацией к квалифицированному электрику или специалисту по техническому обслуживанию, если не уверены, правильно ли выполнено заземление стиральной машины. Не заменяйте вилку кабеля питания, поставляемого со стиральной машиной. Если вилка не подходит к розетке, обратитесь к квалифицированному электрику за помощью в установке правильной розетки.

Подача воды

При работе в стиральную машину вода будет поступать надлежащим образом, если давление воды составит 50-80 кПа. При давлении воды ниже 50 кПа может произойти сбой в работе клапана для воды, и этот клапан может закрыться не полностью. Возможно, для наполнения стиральной машины водой потребуется больше времени по сравнению со значением времени, заданным в системе управления, что приведет к выключению устройства. (в системе управления задано ограничение на время наполнения стиральной машины водой, что позволяет предотвратить переливание воды/затопление в случае ослабления внутреннего шланга).

Чтобы длины входящих в комплект поставки шлангов было достаточно для подключения стиральной машины к водопроводу, водопроводные краны должны находиться на расстоянии не более 120 см от задней стенки стиральной машины.

 В большинстве магазинов сантехники продаются впускные шланги разной длины (максимальная длина - 305 см).

Можно сократить риск возникновения утечек и ущерба, причиненного водой, выполнив следующие действия.

- Обеспечить свободный доступ к водопроводным кранам.
- Закрывать краны, когда стиральная машина не используется.
- Периодически проверять наличие утечек через прокладки шланга для подачи воды.

 **Перед первым использованием стиральной машины проверьте все места подсоединения шлангов к клапану для воды и водопроводным кранам на наличие утечек.**
ПРЕДУПРЕЖДЕНИЕ

Слив

Компания Samsung рекомендует использовать водонапорную трубу высотой 65 см. Сливной шланг должен быть проложен через зажим сливного шланга (расположен на задней стенке машины) к сливной трубе. Сливная труба должна иметь достаточно большой диаметр, чтобы соответствовать внешнему диаметру сливного шланга. Сливной шланг прикрепляется к стиральной машине на заводе-изготовителе.

Напольное покрытие

Для наилучшей работы стиральная машина должна быть установлена на ровную и твердую поверхность. Деревянные полы, возможно, потребуются укрепить, чтобы снизить уровень вибраций. Ковровые покрытия и кафельные полы способствуют возникновению вибрации, при этом наблюдается тенденция небольшого перемещения стиральной машины во время отжима.

Не следует устанавливать стиральную машину на платформу или на неустойчивую поверхность.

Температура окружающей среды

Не устанавливайте стиральную машину в местах, где вода может замерзнуть, так как в клапане для воды, в насосе и шлангах устройства всегда остается небольшое количество воды. Замерзшая вода в трубах может привести к повреждению ремней, насоса и других компонентов.

Установка в нише или в шкафу

Для безопасной и правильной работы новой стиральной машины при ее установке необходимо соблюдать следующие минимальные зазоры.

По бокам - 25 мм
Сверху - 25 мм

Сзади - 50 мм
Спереди - 465 мм

Если стиральная машина и сушилка установлены вместе, в передней части ниши или шкафа должно быть свободное пространство не менее 465 мм для обеспечения вентиляции. Если стиральная машина установлена отдельно, то особой вентиляции не требуется.

УСТАНОВКА СТИРАЛЬНОЙ МАШИНЫ

ШАГ 1

Выбор места для установки машины



Перед установкой стиральной машины убедитесь, что будущее место расположения отвечает следующим требованиям.

- Наличие твердой, ровной поверхности без коврового покрытия или покрытия, которое может препятствовать вентиляции.
- Защищенность от воздействия прямых солнечных лучей.
- Достаточная вентиляция.
- Температура в помещении не ниже 0 °С.
- Расположение вдали от источников тепла, например, масляного или газового обогревателя.
- Достаточно места для того, чтобы кабель питания не проходил под стиральной машиной.

установка стиральной машины

ШАГ 2

Удаление транспортировочных болтов

Перед установкой стиральной машины необходимо удалить все транспортировочные болты на задней панели устройства.

1. Ослабьте все транспортировочные болты с помощью прилагаемого ключа.

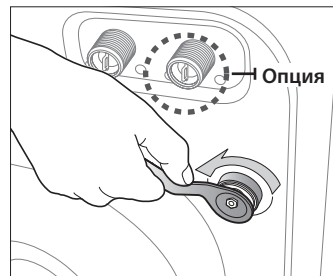

2. Держите болт гаечным ключом и извлеките его через широкую часть отверстия. Повторите процедуру для каждого болта.

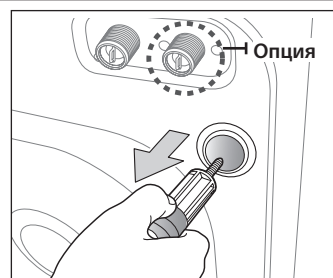

3. Закройте отверстия с помощью прилагаемых пластмассовых заглушек.

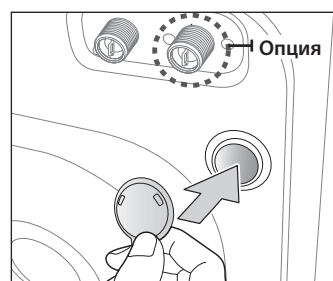

4. Поместите транспортировочные болты в безопасное место, поскольку они могут пригодиться при транспортировке стиральной машины в будущем.



Упаковочные материалы могут быть опасными для детей; храните все упаковочные материалы (пластиковые пакеты, пенопласт и т.д.) в недоступном для детей месте.



Вставьте заглушку (входит в состав принадлежностей в виниловом пакете) в отверстие, из которого был извлечен кабель питания на задней панели устройства.

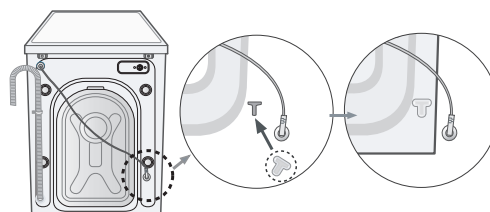

ШАГ 3**Регулировка высоты ножек**

 При установке стиральной машины необходимо обеспечить свободный доступ к вилке кабеля питания, шлангу подачи воды и сливному шлангу.

1. Переместите стиральную машину в выбранное вами место.

2. Выверните стиральную машину, вращая пальцами регулируемые ножки в нужную сторону, чтобы увеличить или уменьшить их длину.

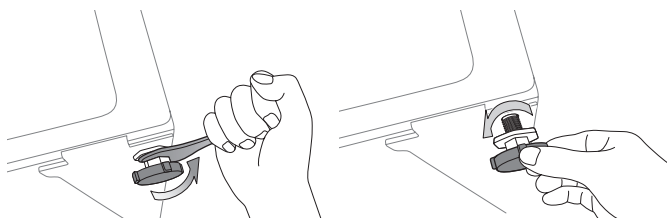

3. Когда стиральная машина будет выровнена, затяните гайки с помощью прилагаемого к стиральной машине гаечного ключа.

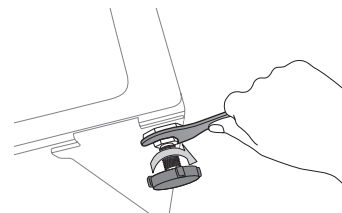
**ШАГ 4****Подсоединение шланга подачи воды и сливного шланга****Подсоединение шланга подачи воды**

1. Возьмите шланг подачи холодной воды с Г-образной насадкой и подсоедините его к входному отверстию подачи холодной воды на задней стенке машины. Затяните соединение вручную.

 Один конец шланга подачи воды необходимо подсоединить к стиральной машине, а другой - к водопроводному крану. Не растягивайте шланг подачи воды. Если шланг слишком короткий, замените шланг более длинным, выдерживающим высокое давление.

2. Подсоедините другой конец шланга подачи холодной воды к водопроводному крану с холодной водой и затяните соединение вручную. Если необходимо, можно изменить положение шланга подачи воды на стиральной машине. Для этого ослабьте соединение, поверните шланг и снова затяните соединение.

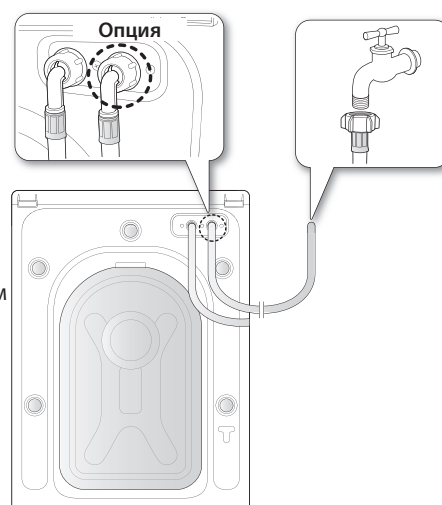
**Для некоторых моделей с дополнительной подачей горячей воды:**

1. Возьмите шланг подачи горячей воды с красной Г-образной насадкой и подсоедините в входному отверстию подачи горячей воды на задней панели машины. Затяните соединение вручную.
2. Подсоедините другой конец шланга подачи горячей воды к водопроводному крану с горячей водой и затяните соединение вручную.
3. Если хотите использовать только холодную воду, используйте Y-образный тройник.

установка стиральной машины

Подсоединение шланга подачи воды

1. Снимите адаптер со шланга подачи воды.

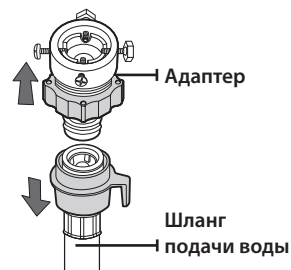

2. С помощью крестообразной отвертки ослабьте четыре винта на адаптере. Затем поверните часть (2) адаптера в направлении, указанном стрелкой, пока не образуется зазор шириной около 5 мм.

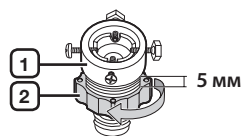

3. Подсоедините адаптер к водопроводному крану и туго затяните винты, поднимая адаптер вверх. Поверните часть (2) в направлении, указанном стрелкой, и соедините части (1) и (2).

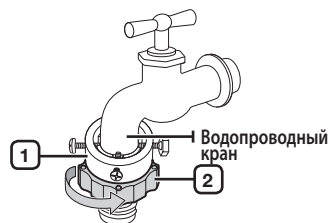

4. Подсоедините шланг подачи воды к адаптеру. Если отпустить часть (3), шланг автоматически подсоединится к адаптеру со щелчком. После подсоединения шланга подачи воды к адаптеру убедитесь, что он правильно подсоединен, потянув шланг вниз.

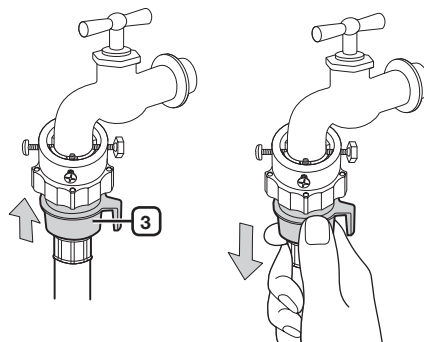

5. Подсоедините другой конец шланга подачи воды к впускному клапану для воды, расположенному на задней стенке стиральной машины. Заверните шланг по часовой стрелке до упора.

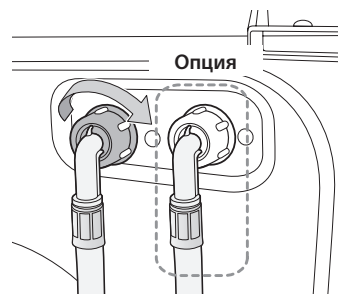

6. Включите подачу воды и убедитесь, что нет протечки воды из клапана подачи воды, крана или адаптера. Если есть протечка воды, повторите предыдущие действия.



Не используйте стиральную машину, если обнаружена протечка. Это может привести к поражению электрическим током или травмам.

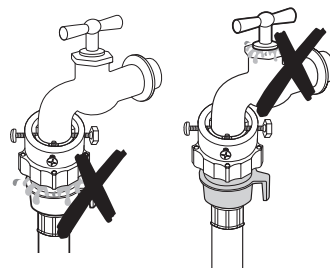

- Если на водопроводном кране имеется резьба, подсоедините шланг подачи воды к крану, как показано на рисунке.

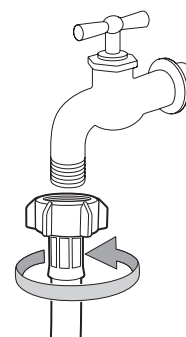

- ☞ Для подачи воды используйте наиболее удобный для этой цели водопроводный кран. В случае, если кран имеет квадратную форму или слишком большой диаметр, извлеките промежуточное кольцо, прежде чем подсоединять адаптер к водопроводному крану.

Подключение шланга модели Aqua (в некоторых моделях)

Насадка к шлангу модели Aqua была изобретена для защиты от утечки воды.

Она присоединяется к шлангу подачи воды и автоматически отключает поток воды, если шланг поврежден. На ней также срабатывает предупреждающий индикатор.

- Присоедините шланг подачи воды к крану, как показано на рисунке.

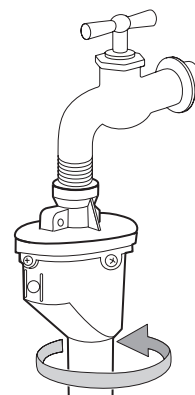

установка стиральной машины

Подсоединение сливного шланга

Конец сливного шланга можно расположить тремя способами.

1. **Через бортик раковины:** сливной шланг должен располагаться на высоте 60 - 90 см. Чтобы конец сливного шланга был изогнут, используйте имеющийся в комплекте стиральной машины пластиковый держатель шланга. Во избежание перемещения сливного шланга закрепите держатель на стене с помощью крючка или на водопроводном кране с помощью веревки.

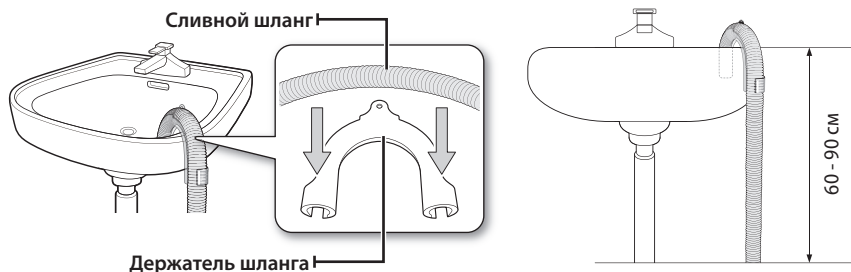

2. **В ответвление сливной трубы раковины:** ответвление сливной трубы должно располагаться выше сифона слива раковины, чтобы конец шланга находился не ниже 60 см над уровнем пола.
3. **В сливной трубе:** рекомендуется использовать вертикальную трубу высотой 65 см; она должна быть не короче 60 см и не длиннее 90 см.



Параметры стояка для слива:

- минимальный диаметр 5 см;
- минимальная скорость слива 60 литров в минуту.

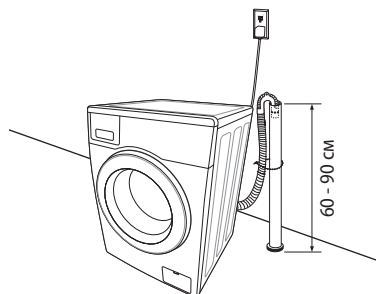

ШАГ 5

Подключение стиральной машины к электропитанию

Подключите шнур питания к сетевой розетке (разрешенной электрической розетке 220В/50Гц переменного тока, защищенной с помощью предохранителя или автоматического выключателя). (Дополнительную информацию о требованиях к электричеству и заземлению см. на стр. 14).

Тестовый запуск



После установки стиральной машины произведите проверку, запустив программу **Полоскание+отжим**.

ШАГ 6

Режим калибровки

Стиральная машина Samsung автоматически определяет вес белья. Для более точного определения веса после установки запустите режим калибровки. Для осуществления калибровки выполните следующие шаги.

1. Выньте белье или другие вещи из машины и выключите машину.
2. Нажмите одновременно кнопки **Темп.** и **Отсрочка**, а затем нажмите кнопку Вкл./Выкл.. Стиральная машина включится, чтобы войти в режим Калибровка. Появится сообщение "CLB".
3. Нажмите кнопку **Старт/Пауза**, чтобы активировать Режим калибровки.
4. Барабан будет вращаться по и против часовой стрелки в течение приблизительно 3 минут.
5. По завершении Режима калибровки на дисплее отобразится надпись END/0(En), после чего машина автоматически выключится. Теперь стиральная машина готова к использованию.

стирка белья

С новой стиральной машиной Samsung при стирке белья самым трудным будет принять решение о том, какое белье стирать в первую очередь.

ПЕРВАЯ СТИРКА БЕЛЬЯ

 Перед первой стиркой белья необходимо запустить полный цикл стирки без белья.

1. Нажмите кнопку **Вкл./Выкл.**
2. Добавьте небольшое количество средства для стирки в отделение ① отсека для моющих средств.
3. Включите подачу воды в стиральную машину.
4. Нажмите кнопку **Старт/Пауза**.

 При этом удалится вода, которая могла остаться в машине после испытаний, выполненных на заводе-изготовителе.

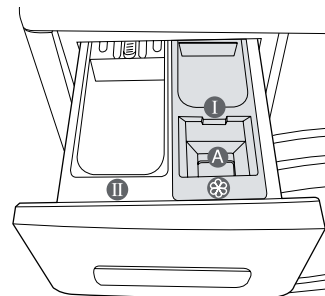

Отсек ①: моющее средство для предварительной стирки или крахмал.

Отсек ②: средство для основной стирки, средство для смягчения воды, средство для предварительного замачивания, отбеливатель и пятновыводитель.

 Для использования жидких средств для стирки воспользуйтесь ящиком для жидкого моющего средства (см. соответствующую модель на стр. 33 данного руководства пользователя). Не насыпайте порошковое моющее средство в дозатор для жидкого моющего средства.

Отсек ③: добавки, например, кондиционер для белья или вспомогательные вещества (заполнять следует не выше нижнего края перегородки "А" (МАКС.))

ОБЩИЕ УКАЗАНИЯ

1. Загрузите белье в стиральную машину.

 **Предупреждение:** Не перегружайте стиральную машину. Для определения объема загрузки для каждого типа белья см. таблицу на стр. 41.

-  Убедитесь в том, что белье не защемилось дверцей, поскольку это может привести к утечке воды.
 - После цикла стирки средство для стирки может остаться в резиновых уплотнителях передней части стиральной машины. Удалите оставшееся средство для стирки, поскольку это может вызвать протечку воды.
 - Во время работы стиральной машины не касайтесь стекла дверцы, так как оно может быть горячим.
 - Не открывайте дозатор или фильтр для мусора во время работы стиральной машины, так как это может привести к ожогу горячей водой или паром.
 - Не стирайте водоотталкивающие материалы в обычном режиме, для этого используйте только программу стирки верхней одежды.
2. Закройте дверь до щелчка.
 3. Включите стиральную машину.
 4. Добавьте в отсек для моющих средств средство для стирки и добавки.
 5. Выберите необходимый цикл и параметры для загруженного белья. Загорится индикатор стирки, и на дисплее отобразится предполагаемая продолжительность цикла стирки.
 6. Нажмите кнопку **Старт/Пауза**.

стирка белья

ИСПОЛЬЗОВАНИЕ ПАНЕЛИ УПРАВЛЕНИЯ

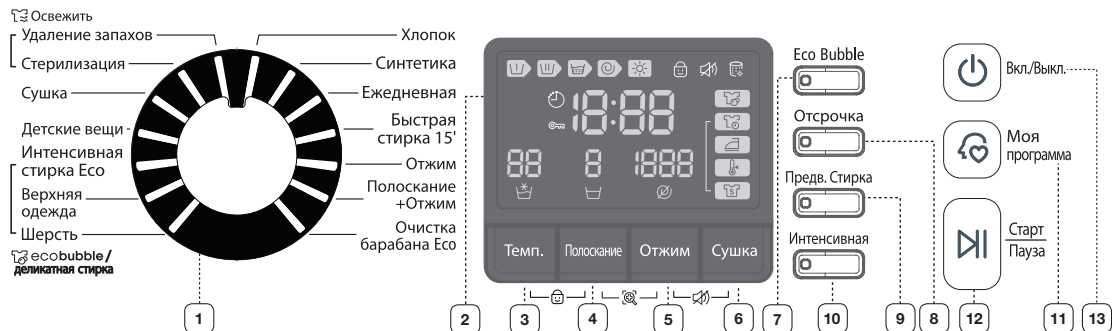

1 ЦИФРОВОЙ ГРАФИЧЕСКИЙ ДИСПЛЕЙ

Отображение оставшегося времени цикла стирки, всей информации о цикле стирки и сообщений об ошибках.

Выберите для цикла необходимую программу и скорость отжима.

Для получения более подробной информации см. раздел “Стирка белья с использованием переключателя циклов”. (см. стр. 30)

Хлопок - средне- или слабозагрязненные изделия из хлопка, постельное белье, салфетки и скатерти, нижнее белье, полотенца, сорочки и т.п.

Синтетика - средне- или слабозагрязненные блузки, сорочки и т.п., изготовленные из полиэфира (диолен, тревира), полиамида (перлон, нейлон) или аналогичного состава.

Ежедневная - Используется для таких ежедневно используемых вещей, как нижнее белье и рубашки.

Быстрая стирка 15' - Эта программа предназначена для легко загрязненного белья весом до 2 кг, которое Вам нужно срочно постирать.

• Значения продолжительности стирки (15' минут) могут отличаться от указанных значений и зависят от давления воды, жёсткости воды, температуры воды на впуске, температуры помещения, типа и веса стираемых вещей и степени их загрязненности, применяемого моющего средства, отклонения напряжения электропитания от нормы и дополнительно выбранных функций.

• Добавьте лишь небольшое количество моющего средства для небольшого количества предназначенного для стирки белья (весом не более 2 кг) для режима Быстрая 15-минутная стирка. Если Вы добавите слишком много моющего средства, оно может остаться после стирки.

Отжим - дополнительный цикл отжима для более тщательного отжима.

Полоскание + Отжим - режим используется при стирке белья, для которого необходимо выполнить только полоскание, или для добавления кондиционера во время полоскания.

Очистка барабана Eco - Используйте эту программу для чистки барабана. Она удаляет с барабана грязь и бактерии. Рекомендуется пользоваться ею регулярно (через каждые 40 стирок). Никаких моющих средств или отбеливателей не требуется.

Освежить - Этот режим используется для устранения неприятных запахов. Поворотом переключателя Выбор цикла можно выбрать любой из следующих режимов работы:

(Удаление запахов → Стерилизация)

- **Удаление запахов** - Уменьшает неприятные запахи от стирки.
- **Стерилизация** - Дезодорирует и стерилизует бельё под мощным воздействием стирающего воздуха, нагретым до высокой температуры.

2 ПЕРЕКЛЮЧАТЕЛЬ ЦИКЛОВ

Сушка - Устанавливает автоматическую сушку белья, определив количество и вес белья.

Детские вещи - Стирка при высокой температуре и дополнительные циклы полоскания исключают присутствие на вашей деликатной одежде следов любых стиральных порошков.

Интенсивная стирка Eco - Низкотемпературная программа Eco Bubble обеспечит Вам отличную стирку при значительной экономии электроэнергии.

Верхняя одежда - Используйте эту программу для такой верхней одежды, как одежда для горных прогулок, горнолыжная и спортивная одежда. Для одежды из тканей, прошедших функциональную технологическую обработку и включающих таких волокна, как спандекс, стрейч и микроволокно.

Шерсть - только изделия из шерсти, для которых можно использовать машинную стирку. Объем загрузки должен быть меньше 2 кг.



- Стирка в режиме стирка шерсти осуществляется спокойным покачиванием барабана. В режиме полоскание спокойное покачивание и замачивание продолжают, чтобы предотвратить усадку / изменение формы шерстяных волокон, а также, чтобы очищение осуществлялось наиболее щадящим способом. Остановить эту операцию несложно.
- Для получения лучших результатов стирки и для лучшей сохранности шерстяных волокон в режиме стирка шерсти рекомендуется пользоваться нейтральным стиральным порошком.

Только Слив - Установите Переключатель циклов в положение Отжим, несколько раз нажмите кнопку Отжим, пока не загорится надпись "Без отжима (☉)", а затем нажмите кнопку Старт/Пауза, чтобы слить воду.

3	КНОПКА ВЫБОРА ТЕМПЕРАТУРЫ	Нажмите эту кнопку несколько раз для переключения доступных вариантов температуры воды: (☹): Холодная, 30 °C, 40 °C, 60 °C и 95 °C).		
4	КНОПКА ВЫБОРА ПОЛОСКАНИЕ	Нажмите эту кнопку для добавления дополнительных циклов полоскания. Доступно максимум пять циклов полоскания.		
5	КНОПКА ВЫБОРА ОТЖИМ	<p>Последовательно нажимайте кнопку для выбора скорости отжима.</p> <table border="1" data-bbox="541 1242 1295 1289"> <tr> <td data-bbox="541 1242 727 1289">WD806U2</td> <td data-bbox="734 1242 1295 1289">☹, ☉, 400, 800, 1000, 1200 об./мин.</td> </tr> </table> <p>"Без отжима ☉" – после последнего слива белье остается в барабане без отжима. "Задержка полоскания ☹" – белье остается замоченным в воде, оставшейся после последнего полоскания. Перед извлечением белья должен быть выполнен цикл слива или отжима.</p>	WD806U2	☹, ☉, 400, 800, 1000, 1200 об./мин.
WD806U2	☹, ☉, 400, 800, 1000, 1200 об./мин.			
6	КНОПКА ВЫБОРА СУШКА	<p>Нажимая на эту кнопку, установите ее в одно из следующих положений:</p> <p>Для хранения ☹ → Низкая темп. ☹ → Глажение ☹ → Время сушки ☹ (30 мин. → 1:00 час → 1:30 час → 2:00 час → 2:30 час → 3:00 час → 3:30 час → 4:00 час → 4:30 час) → Для хранения ☹</p> <p>Для хранения ☹ - Используйте этот цикл для сушки вещей из хлопка, нижнего и постельного белья.</p> <p>Низкая темп. ☹ - Этот цикл защищает термочувствительные детали одежды благодаря низкой температуре сушки.</p> <p>Глажение ☹ - Прекращает сушку, оставляя белье достаточно влажным для глажения.</p> <p>Время сушки ☹ - Сушит белье в течение заданного Вами времени.</p>		

стирка белья

	 <ul style="list-style-type: none">• Вы не должны стирать бельё, которое нельзя сушить в машине, поскольку оно может деформироваться даже при низких температурах.• Программы Для хранения, Низкая температура, Глажение и Время сушки определяют вес белья, чтобы точно отобразить время, необходимое для более тщательной сушки.• Продолжительность сушки может быть разной и зависит от типа и количества белья.• Сушка невозможна в режимах Очистка барабана Eco, Освежить и Шерсть.
7 КНОПКА ВЫБОРА ЕСО BUBBLE	<p>Выбор программы Eco Bubble включен по умолчанию. Нажмите один раз кнопку программы Eco Bubble, чтобы ее отменить, индикация Bubble Generator погаснет. (показана на панели управления), нажмите на нее еще раз чтобы снова включить эту функцию.</p> <ul style="list-style-type: none">• Некоторые циклы стирки должны выполняться с включённой функцией Eco Bubble (индикатор будет отображаться на панели, а генератор включится автоматически).• Некоторым циклам стирки эта программа не нужна и генератор отключается автоматически ОТКЛ.• Для многих циклов Вы можете вручную настраивать эту программу, что заметно повлияет на продолжительность стирки, отображаемую на панели управления (см. стр. 27 для получения дополнительной информации).
8 КНОПКА ВЫБОРА ОТСРОЧКА	<p>Нажмите эту кнопку несколько раз для переключения доступных вариантов отложенного завершения стирки (от 3 до 19 часов с шагом в один час). Отображаемое время обозначает время окончания цикла стирки.</p>
9 КНОПКА ВЫБОРА ПРЕДВ.СТИРКА	<p>Нажимайте на эту кнопку, чтобы выбрать Предварительную стирку. Использование режима Предварительная стирка возможно только в таких режимах, как: Хлопок, Синтетика, Ежедневная, Детские вещи.</p>
10 КНОПКА ВЫБОРА ИНТЕНСИВНАЯ	<p>Нажмите эту кнопку, если белье очень грязное и нуждается в интенсивной стирке. При включении интенсивной стирки время цикла увеличивается.</p>
11 КНОПКА ВЫБОРА ЦИКЛА МОЯ ПРОГРАММА	<p>Выберите свою любимую программу, установив температуру, скорость вращения барабана, степень загрязненности вещей, программу и т.д.</p>
12 КНОПКА СТАРТ/ ПАУЗА	<p>Нажмите для приостановки или перезапуска цикла стирки.</p>
13 КНОПКА ВКЛЮЧЕНИЯ	<p>Нажмите эту кнопку один раз, чтобы включить стиральную машину, и нажмите повторно, чтобы выключить. Если стиральная машина остается включенной более 10 минут и не производится никаких операций, питание автоматически выключается.</p>

Замок от детей

Функция “Замок от детей” позволяет заблокировать кнопки, чтобы дети не смогли изменить выбранный цикл стирки.

Включение/выключение

Если необходимо включить или выключить функцию “Замок от детей”, одновременно нажмите кнопки **Темп.** и **Полоскание** на 3 секунды. Когда эта функция включится, загорится индикатор “Замок от детей”.

 Когда включена функция “Замок от детей”, работает только кнопка **Вкл./Выкл.**. Функция “Замок от детей” остается включенной даже после включения и выключения питания или после отключения и повторного подключения кабеля питания.

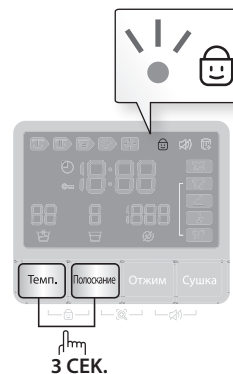

Выключить звук

Функцию “Выключить звук” можно выбрать во время всех программ стирки. При выборе этой функции подача звуковых сигналов отключается для всех программ. Звуковые сигналы остаются отключенными даже при неоднократном выключении и включении стиральной машины.

Включение/выключение

Если необходимо включить или выключить функцию “Отключение звукового сигнала”, одновременно нажмите кнопки **Отжим** и **Сушка** на 3 секунды. Когда эта функция включится, загорится индикатор “Отключение звукового сигнала”.

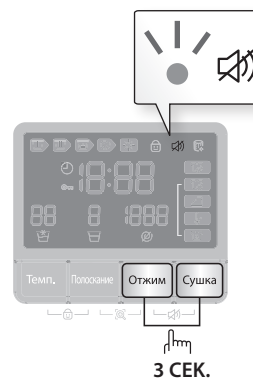

Отсрочка

Можно запрограммировать стиральную машину так, чтобы она автоматически закончила стирку позже, выбрав время отсрочки на 3 - 19 часов (с шагом в 1 час). Отображаемое на дисплее время обозначает время окончания стирки.

1. Вручную или автоматически установите программу для стиральной машины в соответствии с типом ткани белья, предназначенного для стирки.
2. Нажмите кнопку **Отсрочка** несколько раз, пока не будет установлено время задержки.
3. Нажмите кнопку **Старт/Пауза**. Загорится индикатор “Отсрочка” (☺), и часы начнут обратный отсчет до указанного времени.
4. Чтобы отменить функцию Отсрочка, нажмите кнопку **Вкл./Выкл.**, затем снова включите стиральную машину.

Процедура слива воды

Если вы хотите просто слить воду из стиральной машины, выполните следующие действия.

1. Нажмите кнопку **Вкл./Выкл.**
2. Поверните Селектор цикла в положение Отжим.
3. Несколько раз нажмите кнопку **Отжим**, пока не засветится надпись “Без отжима(☺)”.
4. Нажмите кнопку **Старт/Пауза**.

стирка белья

Моя программа

Эта кнопка дает Вам удобную возможность активировать Вашу обычную стирку (учитывая температуру, скорость вращения барабана, степень загрязненности вещей и т. д.) одним единственным нажатием на нее.

Чтобы загрузить и использовать сохраненные дополнительные функции программы необходимо нажимать кнопку **Моя программа**. Кроме того, будут мигать сигнальные лампочки выбранной программы и дополнительных функций.

Вы можете установить все нужные Вам дополнительные функции в программе Моя программа.

1. Откройте водопроводный кран.
2. Нажмите кнопку **Вкл./Выкл.**
3. Выберите цикл, пользуясь **Переключателем циклов**.
4. После выбора цикла, установите все дополнительные функции.

 Посмотрите установку всех доступных дополнительных функций для каждого цикла на “таблица программ” на стр. 41.

5. После этого Вы можете сохранить выбранный цикл и дополнительные функции, нажав и удерживая кнопку **Моя программа** не менее 3 секунд в режиме Моя программа. Цикл и дополнительные функции, которые Вы выберете, будут отображаться в следующий раз, когда Вы выберете программу Моя программа.

 Вы можете изменить настройки функции Моя программа, повторно выполнив процедуру, которая описана выше.
Настройки, которыми Вы пользовались в последний раз, появятся снова, когда Вы выберете функцию Моя программа.

 Если Вы нажмете на кнопку Моя программа и отпустите до истечения 3 секунд, то появится ранее сохраненная программа стирки и дополнительные функции. Если Вы нажмете и будете удерживать кнопку Моя программа 3 секунды или больше, то сохранится программа и дополнительные функции, которые установлены в настоящее время, и светодиодный индикатор будет мигать в течение 3 секунд.

Smart check

Для работы с этой функцией вам сначала потребуется скачать приложение “**Samsung Smart Washer**” с сайта Google Play или Apple Store и установить его на мобильном устройстве с работающим фотоаппаратом. Функция Smart Check оптимизирована для: аппаратов серий Galaxy и iPhone (некоторые модели не поддерживаются.)

1. Чтобы войти в режим Smart check, нажмите и 3 секунды удерживайте кнопки **Отжим** и **Полоскание**.
 2. Стиральная машина начнёт процесс автодиагностики; если будет обнаружена ошибка, на дисплей будет выведен её код.
 3. Запустите приложение **Samsung Smart Washer** на мобильном устройстве и прикоснитесь к команде **Smart Check**.
 4. Поверните мобильное устройство к панели дисплея стиральной машины, чтобы они оказались друг напротив друга. Код ошибки будет автоматически распознан приложением.
 5. После распознавания кода ошибки приложение выведет подробную информацию об этой ошибке и советы по её устранению.
- Функция Smart Check может называться по-разному на разных языках.
 - Если дисплей стиральной машины отражает свет, приложению может не удастся распознать код ошибки.
 - Если приложению раз за разом не удаётся распознать код ошибки в режиме Smart Check, введите этот код вручную на экран приложения.

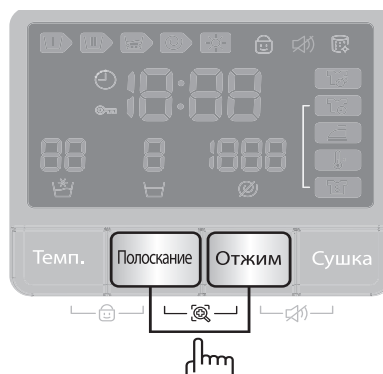

Eco Bubble

Режим Eco Bubble позволяет моющему средству распределяться равномерно и проникать в ткани быстрее и глубже.

Программа стирки	Функция Eco Bubble	Возможность отмены функции Eco Bubble
Хлопок, Синтетика, Ежедневная, Быстрая стирка 15'	Имеется	Имеется
Интенсивная стирка Eco, Верхняя одежда, Детские вещи, Шерсть.		Отсутствует

- В зависимости от программы стирки могут использоваться различные функции Eco Bubble.



Технология Eco Bubble устанавливается по умолчанию. Нажмите на кнопку один раз, чтобы отменить выбор технологии Eco Bubble, нажмите снова, чтобы выбрать технологию Eco Bubble.

1. Откройте дверцу, загрузите бельё для стирки в бак и закройте дверцу.
2. Нажмите кнопку **Вкл./Выкл.**
3. Выберите функцию.
4. Учтя количество белья для стирки, поместите необходимое количество моющего средства и смягчителя ткани в соответствующие дозаторы ящичка для моющих средств и закройте его.

- Поместите необходимое количество моющего средства в дозатор для моющих средств (II), и поместите средство для полоскания в дозатор средств для полоскания (⊗) строго ниже линии отметки средств для полоскания (MAX) "A"
- Если выбрана программа Предв. (Предварительная стирка), поместите моющее средство и в отделение предварительной стирки (I).
- Чтобы воспользоваться жидким моющим средством, вставьте в этот ящичек дозатор для жидкого моющего средства (см. раздел "Жидкие моющие средства" на стр. 33).

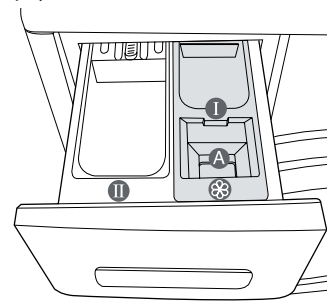

Не насыпайте порошковое моющее средство в дозатор для жидкого моющего средства.

5. Нажмите на кнопку Старт/Пауза.
 - Нажмите на кнопку **Старт/Пауза**, чтобы начать стирку.
 - Количество белья определяется автоматически, после чего начинается стирка.
 - После того, как стиральная машина начнет работать, Вы не сможете добавить или выбрать функцию Eco Bubble.



- При заданном объеме моющего средства создается достаточное количество пузырьков.
- Пожалуйста, регулярно очищайте фильтр от мусора. Периодическая чистка помогает генерировать достаточное количество пузырьков.
- В зависимости от моющего средства и стираемого белья, пузырьки могут абсорбироваться, и может показаться, что их мало.
- Несмотря на то, что пузырьки образуются сразу же, как только начинается стирка, пользователю может потребоваться несколько минут, чтобы их увидеть.

стирка белья

Освежить

Система Освежить может освежать белье без использования воды за счет мощной вентиляции. Можно освежать такие вещи, как шерстяные пальто, джемперы из хлопка и пуха, свитеры и костюмы. (Не более одной или двух вещей одновременно (весом до 1 кг))

1. Откройте дверцу, положите белье в стиральную машину и закройте дверцу.
2. Нажмите кнопку **Вкл./Выкл.**
3. Поворачивая **Селектор цикла**, выберите режим **Освежить**.

РЕЖИМ	ВРЕМЯ ЦИКЛА
Удаление запахов	29 мин
Стерилизация	59 мин

- Если выбран один из этих вариантов, то никакими другими кнопками нельзя пользоваться, вы сможете выбирать только время задержки прекращения этой программы в промежутке времени от 3:00 до 19:00 часов.
4. Закройте дверцу и нажмите кнопку **Старт/Пауза**.
- Если в баке есть вода, то режим **Освежить** не может быть выбран. Слейте воду, а затем выберите режим **Освежить**.
 - Нажмите кнопку **Старт/Пауза** или кнопку **Вкл./Выкл.**, чтобы удалить вещи из машины.
 - С программами Освежить можно использовать ароматизированные листы или листы для удаления влаги, чтобы придать освеженному белью приятный аромат (один лист на одну или две единицы белья).

Не используйте систему Освежить для такой одежды, как:

- Одежда из материалов, требующих деликатного обращения, например, из кожи, норки, меха, шелка и т. п.
- Нижнее белье с кружевами, с "наклеенными" пайетками и выходные костюмы, на которых могут находиться плохо закрепленные украшения.
- Одежда с кнопками, которые могут ее испортить.
- Накрахмаленная одежда, так как она может деформироваться.
- Жесткие постельные принадлежности, например, деревянные подушки (под шею).
 - Подушки и одеяла с пластмассовыми наполнителями или крахмалом вместо хлопка
 - Электрические одеяла
- Пуховые одеяла
- Объемные одеяла
- Латексные подушки

ПОЛЬЗОВАНИЕ ПРОГРАММОЙ СУШКА

Посмотрите на метку максимального заполнения машины для сушки и не забудьте положить столько одежды, чтобы ее объем не превышал уровень, указанный для сухой одежды весом 8,0 кг (5,0 кг) (в некоторых моделях).

1. Откройте дверцу, уложите одежду и закройте дверцу.
2. Нажмите кнопку **Вкл./Выкл.**, а затем нажмите кнопку **Сушка**.
: Эта стандартная программа установится автоматически.
Сушка невозможна в режимах Очистка барабана Eco, Освежить и Шерсть.
3. Теперь нажмите кнопку **Сушка**.

Программа Сушка

- При каждом нажатии этой кнопки будет выбираться тип сушки в следующем порядке:
Для хранения (☰) → **Низкая темп.** (☹) → **Глажение** (☞) → **Время сушки** (☰) (30 мин. → 1:00 час → 1:30 час → 2:00 час → 2:30 час → 3:00 час → 3:30 час → 4:00 час → 4:30 час) → **Для хранения** (☰)

Тип сушки		Информация	Время (Макс. загрузка) WD806
Автоматическая сушка	Для хранения (☰)	Стандартная: Сушит бельё.	240мин.
	Низкая темп. (☹)	Сушите белье при низкой температуре, чтобы сохранить структуру вещей при стирке.	270мин.
	Глажение (☞)	Вещи остаются частично влажными, чтобы их было легко гладить	230мин.
Время сушки (☰)		Вы можете выбрать подходящее Вам время сушки в зависимости от вида ткани, количества вещей и требуемой остаточной влажности.	270мин.

- Для программ Автоматическая сушка эта машина автоматически отображает Время сушки, определяя это время по весу вещей перед сушкой и соответственно этому устанавливает его.
 - **При стирке вещей весом менее 3,0 кг пользуйтесь режимом Автоматическая сушка. Если вес стираемых вещей выше, то установите Время сушки.**
 - Если выбраны цикл отжима и цикл сушки вместе, то скорость отжима устанавливается автоматически, что повышает эффективность сушки.
 - Перед тем, как пользоваться циклом сушки, проверьте, открыт ли клапан подачи воды.
4. Положите необходимое количество моющих средств и умягчителя в лоток для моющих средств и снова закройте его.
 5. Нажмите кнопку **Старт/Пауза**.
: Машина автоматически и оптимально выполнит всю программу от стирки до сушки.
 - Выбранная программа не может быть изменена после начала сушки.
 - Если не подается холодная вода, сушка не выполняется.
 - В случае, если вы хотите высушить вещи, выстиранные руками, выберите программы и Отжим и Сушка одновременно.

стирка белья

Стирка белья с использованием переключателя циклов

Благодаря автоматической системе управления стиркой "Fuzzy Control", разработанной компанией Samsung, стирка выполняется очень легко. При выборе программы стирки машина сама устанавливает правильную температуру, время и скорость стирки, которые вы также можете изменить по своему усмотрению.

1. Откройте водопроводный кран.
2. Нажмите кнопку **Вкл./Выкл.**
3. Откройте дверцу.
4. Загрузите поочередно вещи, размещая их свободно в барабане машины и избегая перегрузки.
5. Закройте дверцу.
6. Загрузите в соответствующие отсеки средство для стирки, кондиционер для белья и средство для предварительной стирки (если требуется).

 Режим предварительной стирки доступен только в том случае, когда выбрана программа "Хлопок", "Синтетика", "Ежедневная", "Детские вещи" и "Интенсивная стирка Eco".

Предварительная стирка необходима, только если белье очень грязное.

7. Используйте **Переключатель циклов** для выбора необходимого цикла в соответствии с типом ткани: Хлопок, Синтетика, Ежедневная, Быстрая стирка 15', Детские вещи, Интенсивная стирка Eco, Верхняя одежда, Шерсть. На панели управления будут гореть соответствующие индикаторы.
8. Теперь с помощью соответствующих кнопок можно выбрать температуру стирки, количество полосканий, количество оборотов для отжима и время отсрочки стирки.
9. Нажмите кнопку **Старт/Пауза**, и начнется стирка. Загорится индикатор стирки, и на дисплее отобразится оставшееся время цикла.

Функция паузы

В течение 5 минут после начала стирки можно добавлять или извлекать белье.

1. Чтобы разблокировать дверцу, нажмите кнопку **Старт/Пауза**.

 Дверцу нельзя открыть, если вода слишком ГОРЯЧАЯ или уровень воды слишком ВЫСОКИЙ.

2. После того как дверца была закрыта, нажмите кнопку **Старт/Пауза**, чтобы продолжить стирку.

Цикл стирки завершен:

После завершения всего цикла стирки стиральная машина выключается автоматически.

1. Откройте дверцу.
2. Извлеките белье.

Установка режима стирки вручную

Можно вручную установить режим стирки.

1. Откройте водопроводный кран.
2. Нажмите кнопку **Вкл./Выкл.** на стиральной машине.
3. Откройте дверцу.
4. Загрузите поочередно вещи, размещая их свободно в барабане машины и избегая перегрузки.
5. Закройте дверцу.
6. Добавьте средство для стирки и, если необходимо, кондиционер для белья или средство для предварительной стирки в соответствующие отсеки.
7. Нажмите кнопку **Темп.** для выбора температуры воды при стирке.
(☼: Холодная, 30°C, 40°C, 60°C, 95°C)
8. Нажмите кнопку **Полоскание** для выбора требуемого количества циклов полоскания.
Доступно максимум пять циклов полоскания.
Продолжительность стирки будет соответственно увеличена.
9. Нажмите кнопку **Отжим** для выбора скорости отжима.
(☉: без отжима, ☐: задержка полоскания)
10. Нажатия кнопки **Отсрочка** несколько раз для переключения доступных вариантов отложенного выполнения стирки (от 3 до 19 часов с шагом в один час). Отображаемое на дисплее время обозначает время окончания стирки.
11. Нажмите кнопку **Старт/Пауза** для запуска цикла стирки.

ИНСТРУКЦИИ ПО СТИРКЕ БЕЛЬЯ

Следуйте этим простым инструкциям для получения наилучших результатов стирки.

 Перед стиркой всегда проверяйте особенности ухода за тканью в соответствии с символами на этикетке.

Рассортируйте и постирайте белье в соответствии со следующими критериями.

- Ярлык с инструкцией по уходу: рассортируйте белье на изделия из хлопка, смешанных тканей, синтетики, шелка, шерсти и вискозы.
- Цвет: отделите цветные вещи от белых. Новые цветные вещи стирайте отдельно.
- Размер: загрузка разных по размеру вещей в один цикл обеспечит более эффективную стирку.
- Чувствительность: стирайте изделия из деликатных тканей отдельно, используя цикл стирки "Деликатные" для новых изделий из шерсти, штор и шелковых изделий. См. символы на этикетках вещей, предназначенных для стирки, или информацию по уходу за тканью в приложении.

Проверка карманов

Перед каждой стиркой освобождайте все карманы. Наличие небольших, твердых и острых предметов, например, монеток, ножей, булавок и скрепок для бумаг, может привести к повреждениям стиральной машины. Не стирайте белье с большими пряжками, пуговицами или другими металлическими предметами.

Металлические элементы на одежде могут повредить одежду и бак. Перед стиркой одежды с пуговицами и вышивкой выверните ее. Если во время стирки молнии брюк и курток открыты, они могут повредить барабан, резиновый уплотнитель, стекло дверцы, а также другую одежду. Перед стиркой молнии должны быть закрыты и закреплены с помощью шнура.

Одежда с длинными завязками может запутаться с другими элементами одежды, что может привести к их повреждению. Перед началом стирки убедитесь в том, что завязки закреплены.

Предварительная стирка изделий из хлопка

Стиральная машина при использовании современных средств для стирки обеспечивает превосходные результаты стирки, экономия электроэнергии, время, воду и средства для стирки. Однако если хлопковые вещи особенно сильно загрязнены, используйте для их стирки программу предварительной стирки со средством для стирки на основе белков.

стирка белья

Определение объема загрузки

Не перегружайте стиральную машину. В противном случае результаты стирки могут оказаться неудовлетворительными. Для определения объема загрузки в соответствии с типом белья используйте приведенную ниже таблицу.

Тип ткани	Объем загрузки
Модель	WD806
Хлопок - средне/слабозагрязненное белье - сильнозагрязненное белье	8,0 кг
Синтетика	3,0 кг
Верхняя одежда	2,0 кг
Шерсть	2,0 кг

- Когда белье загружено неравномерно (на дисплее загорается индикация "UE"), перераспределите белье.
Если белье загружено неравномерно, эффективность отжима может снизиться.
- При стирке постельного белья или пуховых одеял время стирки может увеличиться, а также может снизиться эффективность отжима.

Бюстгалтеры следует стирать в специальных мешочках (приобретаются отдельно). Не все бюстгалтеры можно стирать - проверяйте этикетку с рекомендациями по их стирке

- Металлические детали бюстгалтеров могут прорваться и повредить белье. Поэтому их следует класть в сетчатые мешочки для стирки белья из тонкой ткани.
- Маленькие и легкие предметы одежды, например, носки, перчатки, чулки и носовые платки, могут защемиться дверцей. Поэтому тоже помещайте их в сетчатые мешочки для стирки белья из тонкой ткани.

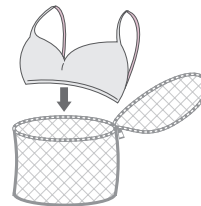

ВНИМАНИЕ!

При стирке постельного белья в наволочки и пододеяльники могут попасть другие вещи. Это может привести к образованию комка белья и стать причиной сильной вибрации и смещению стиральной машины.

СВЕДЕНИЯ О МОЮЩИХ СРЕДСТВАХ И ДОБАВКАХ

Использование моющих средств для стирки

Тип моющих средств для стирки должен соответствовать типу ткани (хлопок, синтетика, деликатные ткани, шерсть), ее цвету, температуре стирки и степени загрязнения. Всегда используйте моющие средства с низким пенообразованием, разработанные для автоматических стиральных машин. Следуйте рекомендациям изготовителя моющих средств, основываясь на объеме белья, степени загрязнения и жесткости используемой воды. Если степень жесткости воды неизвестна, обратитесь в организацию, обеспечивающую водоснабжение.

- Не используйте затвердевшие или застывшие средства для стирки, поскольку они могут не раствориться в процессе стирки и оставаться в машине во время цикла полоскания. Это может привести к некачественному полосканию белья или переливанию через край вследствие засора отверстий.
- **Пожалуйста, пользуясь режимом "Шерсть", обратите внимание на следующее.**
 - Для стирки шерстяных изделий пользуйтесь только нейтральными жидкими моющими средствами.
 - Применение порошковых моющих средств может привести к осадку этих средств на белье и порче материала (шерсти).



Отсек для моющих средств



Данная стиральная машина оснащена отдельными отсеками для моющих средств и кондиционера для белья. Перед запуском стиральной машины добавьте в соответствующие отсеки все необходимые средства для стирки.

 Не открывайте дозатор во время работы стиральной машины, так как это может привести к ожогу горячей водой или паром.

1. Выдвиньте отсек для моющих средств с левой стороны от панели управления.
2. Перед запуском стиральной машины добавьте в отсек  для моющих средств рекомендуемое количество средства для стирки.

 Для использования жидких средств для стирки воспользуйтесь ящиком для жидкого моющего средства (см. раздел "Жидкие моющие средства" для соответствующей модели).

- Не насыпайте порошковое моющее средство в дозатор для жидкого моющего средства.
3. При необходимости добавьте рекомендуемое количество кондиционера для белья в соответствующий отсек . НЕ наполняйте поверх линии MAX (МАКСИМАЛЬНЫЙ УРОВЕНЬ) .

 **ВНИМАНИЕ!** НЕ добавляйте никаких порошковых/жидких **моющих** средств в отсек для кондиционера .

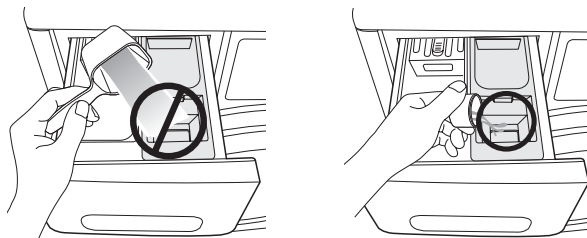
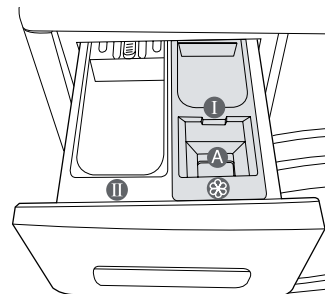

4. При использовании цикла предварительной стирки рекомендуемое количество средства для стирки следует добавить в отсек  для предварительной стирки.

 При стирке больших предметов одежды НЕ используйте следующие типы средств для стирки.

- Средства для стирки в таблетках и капсулах
- Средства для стирки при использовании шара и сетки

 Концентрированные или густые кондиционеры для белья перед загрузкой в отсек следует разбавлять небольшим количеством воды (для предотвращения переливания через край вследствие блокировки отверстий).

 Будьте осторожны, не допускайте перелива кондиционера при закрытии ящика для моющих средств после добавления кондиционера в отсек для предварительной стирки.

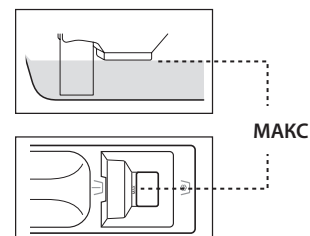

Жидкие моющие средства (в некоторых моделях)

Чтобы воспользоваться жидким моющим средством, вставьте дозатор для жидких моющих средств в основной отсек ящика для моющих средств и влейте жидкое моющее средство в этот дозатор для жидких моющих средств.

- НЕ наполняйте поверх линии MAX (МАКСИМАЛЬНЫЙ УРОВЕНЬ).
- При использовании порошкового моющего средства удалите дозатор для жидких моющих средств из ящика для моющих средств. Порошковые моющие средства не будут забираться при наличии дозатора для жидких моющих средств.
- После стирки в ящике для моющих средств может остаться немного жидкости.



Чистка и обслуживание стиральной машины

Поддержание чистоты стиральной машины позволяет улучшить ее производительность, избежать мелкого ремонта и продлить срок службы.

ОЧИСТКА БАРАБАНА ЕСО

Эта функция предназначена для самоочистки от плесени, которая может образоваться в стиральной машине.

1. Нажмите кнопку **Вкл./Выкл.**
2. Установите **Переключатель циклов** на цикл **Очистка барабана Eсо**.
 - Вы можете пользоваться только функцией **Отсрочка**.
 - Температура воды в цикле **Очистка барабана Eсо** устанавливается на 70°C.
 - После загрузки вещей автоматически будет устанавливаться программа для стирки хлопка при средней температуре воды 30°C.

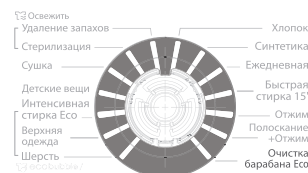

3. Поместите необходимое количество чистящего средства в отсек для моющих средств (II), а затем закройте дозатор (Очистка барабана с помощью чистящего средства).
 - Для чистки барабана обязательно пользуйтесь рекомендуемыми чистящими средствами.
 - Существуют средства для чистки барабана в виде порошка и в виде жидкости. Жидкое чистящее средство имеется только с дозатором для жидких моющих средств (по отдельному заказу).

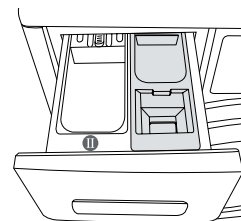

4. Нажмите кнопку **Старт/Пауза**.
 - Если Вы нажмете кнопку **Старт/Пауза**, начнется процесс **Очистка барабана Eсо**.



ВНИМАНИЕ!

- Используя процесс **Очистка барабана Eсо**, Вы сможете чистить барабан, не применяя чистящих средств.
- Никогда не пользуйтесь процессом **Очистка барабана Eсо**, если в стиральной машине находится белье. Это может привести к повреждению структуры ткани или к поломке стиральной машины.
- **Пользуясь программой **Очистка барабана Eсо**, никогда не применяйте обычные моющие средства.**
- **Используйте только 1/10 часть того количества чистящего средства, которое рекомендуется производителем этого средства для очистки барабана.**
- Поскольку хлоросодержащий отбеливающие вещества могут изменять цвет изделия, следите за тем, чтобы пользоваться веществами, отбеливающими кислородом.
- Порошковое чистящее средство: Применяйте [порошковый отбеливатель] или [чистящее средство, предназначенное только для очистки барабана].
- Жидкое чистящее средство: Используйте [жидкий кислородный отбеливатель] или [чистящее средство, предназначенное только для очистки барабана].

Действие автоматической сигнализации программы Очистка барабана Eco

- Если после стирки будет светиться индикатор Очистка барабана Eco на дисплее и загорится лампочка на Переключателе циклов, это значит, что бак (барабан) нуждается в чистке. В этом случае удалите белье из стиральной машины, включите электропитание, и выполните очистку барабана по программе Очистка барабана Eco.
 - Если Вы не выполните программу Очистка барабана Eco, то индикатор Очистка барабана Eco на дисплее и лампочка на Переключателе циклов выключится. Тем не менее, индикатор Очистка барабана Eco на дисплее и лампочка на Переключателе циклов включаются снова после выполнения двух (2) стирок. Но это не создает проблем для стиральной машины
 - Хотя в целом, автоматическая сигнализация о необходимости Очистки барабана Eco появляется один раз в месяц или около того, частота ее срабатывания может меняться в зависимости от того, как часто Вы пользовались стиральной машиной.
-  • **В случае срабатывания сигнализации, пожалуйста, очистите фильтр от мусора (см. Раздел “Чистка фильтра для мусора” на стр. 36). В противном случае эффективность функции Eco Bubble может снизиться.**

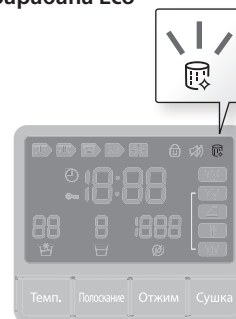
**АВАРИЙНЫЙ СЛИВ ВОДЫ ИЗ СТИРАЛЬНОЙ МАШИНЫ**

1. Отключите стиральную машину от розетки электропитания.
2. Откройте крышку фильтра с помощью монетки или ключа.

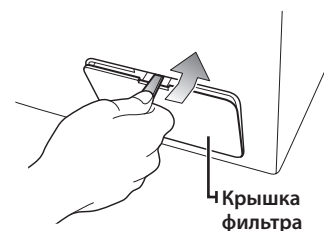

3. Потяните вперед трубку аварийного слива, чтобы отсоединить ее от направляющего крючка.



4. Возьмитесь за заглушку и медленно вытяните трубку аварийного слива на расстояние не более 15 см.
 5. Дайте воде стечь в таз.
-  Воды может остаться больше, чем вы рассчитывали. Приготовьте большую ёмкость.
6. Вставьте обратно заглушку трубки аварийного слива и саму трубку.
 7. Установите крышку фильтра на место.

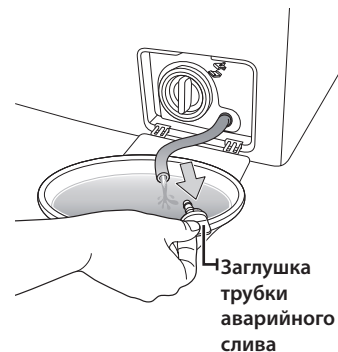

Чистка и обслуживание стиральной машины

ЧИСТКА ФИЛЬТРА ДЛЯ МУСОРА

Рекомендуется очищать фильтр для мусора 5-6 раз в год или при появлении сообщения об ошибке “5E”. (См. раздел “Аварийный слив воды из стиральной машины” на предыдущей странице). При загрязнении фильтра для мусора посторонними объектами снизится эффективность функции образования пузырьков.



Перед тем, как приступить к очистке фильтра для мусора, убедитесь, что шнур электропитания отсоединен.

1. В первую очередь удалите оставшуюся воду (см. раздел “Аварийный слив воды из стиральной машины” на стр. 35)
2. Если вы будете извлекать фильтр, не сливши оставшуюся воду, то оставшаяся вода может вытечь.
3. Откройте крышку фильтра с помощью монетки или ключа.
4. Выверните заглушку трубки аварийного слива, повернув ее влево, и слейте всю воду.
5. Отверните заглушку фильтра для мусора.

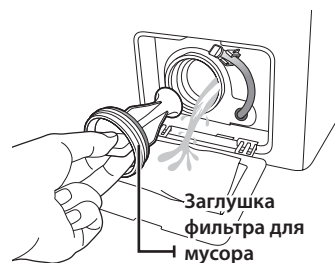

6. Смойте грязь и удалите другой мусор из фильтра для мусора. Убедитесь, что лопасти сливного насоса, расположенные сзади фильтра для мусора, не загрязнены.
7. Установите заглушку фильтра для мусора на место.
8. Установите крышку фильтра на место.

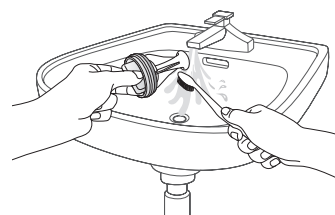

Не открывайте крышку фильтра для мусора во время работы машины, так как это может привести к вытеканию горячей воды.



- Убедитесь, что крышка фильтра для мусора после его очистки поставлена на место. Если фильтр не вставлен в машину, то из нее может вытекать вода.
- Фильтр должен быть полностью собран после его чистки.

ЧИСТКА ВНЕШНЕЙ ПОВЕРХНОСТИ СТИРАЛЬНОЙ МАШИНЫ

1. Протрите поверхности стиральной машины, включая панель управления, мягкой тканью с использованием неабразивных бытовых чистящих средств.
2. Вытрите поверхность насухо мягкой тканью.
3. Избегайте попадания воды на поверхность стиральной машины.

ЧИСТКА ОТСЕКА ДЛЯ МОЮЩИХ СРЕДСТВ И НИШИ ОТСЕКА

1. Нажмите освобождающий рычаг, расположенный внутри отсека средства для стирки, и извлеките отсек.
2. Извлеките из отсека средств для стирки перегородку для кондиционера и отсек для жидких чистящих средств (дополнительно).

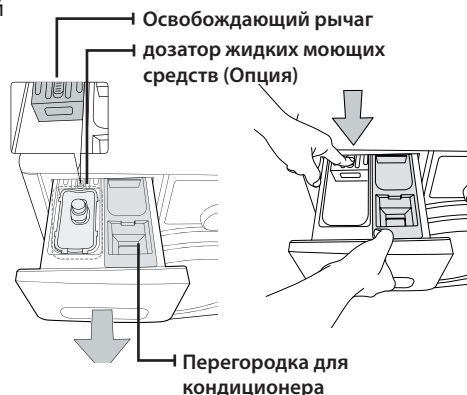

3. Промойте все части отсека проточной водой.

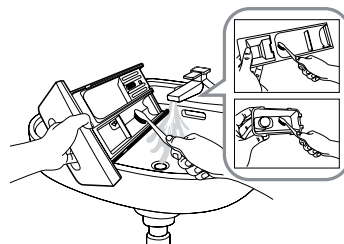

4. Очистите нишу для отсека с помощью старой зубной щетки.
5. Установите перегородку для кондиционера и отсек для жидких чистящих средств (дополнительно) на место, плотно вставив их в отсек для моющих средств.
6. Установите обратно отсек средств для стирки.
7. Для удаления оставшегося средства для стирки включите цикл полоскания без белья в барабане.

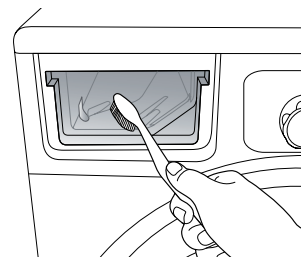

ЧИСТКА СЕТЧАТОГО ФИЛЬТРА ШЛАНГА ПОДАЧИ ВОДЫ

Следует очищать сетчатый фильтр шланга подачи воды как минимум раз в год или в случае появления на дисплее сообщения об ошибке "4E":

1. Отключите подачу воды в стиральную машину.
2. Отверните шланг, закрепленный на задней стенке стиральной машины. Для предотвращения выливания воды закройте шланг тряпкой.
3. С помощью пассатижей осторожно извлеките сетчатый фильтр, расположенный на стиральной машине, и промойте его водой до полной очистки. Прочистите также внутреннюю и наружную поверхности резьбового соединения.
4. Установите фильтр на место.
5. Подсоедините шланг к стиральной машине.
6. Убедитесь, что соединения надежно затянуты, и откройте водопроводный кран.

Чистка и обслуживание стиральной машины

РЕМОНТ ЗАМЕРЗШЕЙ СТИРАЛЬНОЙ МАШИНЫ

Если температура упала ниже точки замерзания воды, и стиральная машина замерзла, выполните следующие действия.

1. Отключите стиральную машину от розетки электропитания.
2. Поливайте теплой водой водопроводный кран, к которому подсоединен шланг подачи воды, чтобы можно было отсоединить шланг.
3. Снимите шланг подачи воды и положите его в теплую воду.
4. Налейте теплую воду в барабан стиральной машины и оставьте ее в барабане на 10 минут.
5. Снова подсоедините шланг подачи воды к крану и проверьте, исправны ли функции подачи воды и слива.

ХРАНЕНИЕ СТИРАЛЬНОЙ МАШИНЫ

Если необходимо хранить стиральную машину продолжительное время, лучше всего слить воду и отключить машину от сети переменного тока. Стиральная машина может выйти из строя, если перед помещением ее на хранение не слить воду из шлангов и внутренних компонентов.

1. Выберите режим **Хлопок** и добавьте отбеливатель в отсек для отбеливателя. Нажмите кнопку **Быстрая стирка** и запустите на стиральной машине цикл стирки без загрузки белья.
2. Заверните водопроводные краны и отсоедините шланги подачи воды.
3. Отключите стиральную машину от электросети и оставьте дверцу открытой, чтобы в барабан поступал свежий воздух.

 Если стиральная машина хранилась при температуре ниже 0 градусов Цельсия, то перед ее использованием подождите некоторое время, чтобы оставшаяся в машине вода оттаяла.

поиск и устранение неисправностей и информационные коды

ПРОВЕРЬТЕ СЛЕДУЮЩИЕ ПУНКТЫ, ЕСЛИ СТИРАЛЬНАЯ МАШИНА...

ПРОБЛЕМА	СПОСОБ УСТРАНЕНИЯ
Не запускается	<ul style="list-style-type: none">• Убедитесь, что стиральная машина подключена к розетке электропитания.• Убедитесь, что дверца плотно закрыта.• Убедитесь, что открыт водопроводный кран (краны).• Убедитесь, что нажата кнопка Старт/Пауза.
Заполнена водой недостаточно или вода отсутствует	<ul style="list-style-type: none">• Полностью откройте водопроводный кран.• Убедитесь, что шланг подачи воды не замерз.• Распрямите шланги подачи воды.• Очистите фильтр шланга подачи воды.
После завершения цикла стирки в отсеке содержится средство для стирки	<ul style="list-style-type: none">• Убедитесь, что стиральная машина работает при достаточном напоре воды.• Убедитесь, что средство для стирки добавлено в центр отсека.
Вибрирует или работает слишком шумно	<ul style="list-style-type: none">• Убедитесь, что стиральная машина установлена на ровную поверхность. Если поверхность неровная, отрегулируйте высоту ножек, чтобы выровнять машину.• Убедитесь, что удалены транспортировочные болты.• Убедитесь, что стиральная машина не соприкасается ни с какими другими предметами.• Убедитесь, что белье загружено равномерно.
Стиральная машина не сливает воду и/или не отжимает белье	<ul style="list-style-type: none">• Распрямите сливной шланг. Устраните изгибы шлангов.• Убедитесь, что фильтр для мусора не засорен.
Дверца заблокирована в закрытом положении и не открывается	<ul style="list-style-type: none">• Дверцу невозможно открыть в течение 3 минут после остановки машины или отключения питания.

Если проблему устранить не удастся, обратитесь в местный центр по обслуживанию клиентов Samsung.

поиск и устранение неисправностей и информационные коды

ИНФОРМАЦИОННЫЕ КОДЫ

Если наблюдается сбой в работе стиральной машины, на дисплее может отображаться информационный код. Если подобное происходит, посмотрите информацию в данной таблице и попытайтесь использовать предложенное решение проблемы перед тем, как звонить в службу поддержки клиентов.

ОБОЗНАЧЕНИЕ КОДА	СПОСОБ УСТРАНЕНИЯ
dE	<ul style="list-style-type: none">• Убедитесь, что дверца плотно закрыта.• Убедитесь в том, что белье не защемилось дверцей.
4E	<ul style="list-style-type: none">• Убедитесь, что открыт водопроводный кран.• Проверьте напор воды.• Очистите сетчатые фильтры или водяной шланг. <p> Если на стиральной машине отображается код «4E», то это означает, что выполняется слив продолжительностью 3 минуты. В течение этого времени кнопка Питание не действует.</p>
5E	<ul style="list-style-type: none">• Очистите фильтр для мусора.• Убедитесь, что сливной шланг подсоединен правильно.• Чистка сетчатого фильтра шланга подачи воды
UE	<ul style="list-style-type: none">• Белье загружено неравномерно. Перераспределите белье. В случае стирки только одной вещи (например, махрового халата или джинсов) результат заключительного отжима может быть неудовлетворительным, и на дисплее отобразится сообщение об ошибке “UE”.
сE/3E	<ul style="list-style-type: none">• Обратитесь в службу технической поддержки.
HOT	<ul style="list-style-type: none">• Это слово появляется, если температура внутри барабана высока. В этом случае автоматически включится вентилятор, поэтому следует просто подождать, пока сообщение Hot не исчезнет.
Sud/Sd	<ul style="list-style-type: none">• Это появляется, когда образуется слишком много пены. Это также отображается на дисплее при удалении пены. Когда ее удаление заканчивается, возобновляется нормальный цикл. (Это один из нормальных процессов работы. Это воспринимается как ошибка, чтобы предотвращать нераспознаваемые ошибки).
Uc	<ul style="list-style-type: none">• Если напряжение электропитания будет нестабильным, то стиральная машина остановится, чтобы защитить свою электрическую систему.• После того, как напряжение электропитания станет нормальным, цикл стирки автоматически возобновится.

При отображении любых других кодов или если предложенное решение не устраняет проблему, обратитесь в сервисный центр по обслуживанию клиентов Samsung или к местному дилеру компании Samsung.

таблица программ

ТАБЛИЦА ПРОГРАММ

(● по желанию пользователя)

ПРОГРАММА	Максимальная нагрузка (кг)	МОЮЩЕЕ СРЕДСТВО			Макс. темп. (°C)	Количество оборотов (макс.)
		WD806	Предв.стирка	стирка		
Хлопок	8,0	●	да	●	95	1200
Синтетика	3,0	●	да	●	60	1200
Ежедневная	4,0	●	да	●	60	1200
Быстрая стирка 15'	2,0	-	да	●	40	800
Очистка барабана Eco	-	-	-	-	70	400
Детские вещи	4,0	●	да	●	95	1200
Интенсивная стирка Eco	4,0	-	да	●	40	1200
Верхняя одежда	2,0	-	да	-	40	1200
Шерсть	2,0	-	да	-	40	800





























ПРОГРАММА	Eco Bubble	Интенсивная	Отсрочка	Сушка
Хлопок	●	●	●	●
Синтетика	●	●	●	-
Ежедневная	●	-	●	●
Быстрая стирка 15'	●	-	●	-
Очистка барабана Eco	-	-	●	-
Детские вещи	●	●	●	●
Интенсивная стирка Eco	●	●	●	●
Верхняя одежда	●	-	●	●
Шерсть	●	-	●	-

1. Цикл с предварительной стиркой увеличивается приблизительно на 18 минут.
2. Программы Хлопок 60°C и Хлопок 40°C являются эталонными стандартными программами и предназначены для стирки хлопчатобумажных тканей средней степени загрязненности. Программа Хлопок 60°C + Интенсивная + Eco Bubble соответствует стандарту EN 50229 и является наиболее эффективной (в отношении потребления воды и электроэнергии) для этого типа белья. При выборе этих программ, фактическая температура воды может отличаться от номинальной температуры.
3. При испытаниях на соответствие энергоэффективности режима сушки стандарту EC EN50229 загруженные для стирки вещи номинальным весом 8 кг должны быть разделены приблизительно на такие три весовые части: 2,8 кг, 2,6 кг и 2,8 кг, а каждая часть должна быть высушена отдельно от остальных по программе Для хранения.
4. Время цикла в каждом конкретном случае может отличаться от значений, указанных в таблице, и зависит от разницы давления и температуры подаваемой воды, объема загрузки и типа белья.
5. При выборе функции интенсивной стирки время цикла увеличивается для каждого цикла.

приложение

ОПИСАНИЕ СИМВОЛОВ НА ЭТИКЕТКАХ ОДЕЖДЫ

Следующие символы обозначают указания по уходу за одеждой. Этикетки на одежде содержат четыре символа в следующем порядке: стирка, отбеливание, сушка и глажение, сухая чистка, если необходимо. Использование символов обеспечивает согласованность среди производителей товаров как на родине, так и за рубежом. Следуйте указаниям на этикетках, чтобы продлить срок службы одежды и устранить проблемы, связанные со стиркой.

 Прочный материал	 Можно гладить при температуре 100 °C (макс.)
 Деликатная ткань	 Нельзя гладить
  Можно стирать при температуре 95 °C	 При сухой химической чистке можно использовать любой растворитель.
  Можно стирать при температуре 60 °C	 Сухая химическая чистка только с использованием перхлорида, бензина для заправки зажигалок, чистого спирта или чистящего средства R113
  Можно стирать при температуре 40 °C	 Сухая химическая чистка только с использованием авиационного бензина, чистого спирта или чистящего средства R113
  Можно стирать при температуре 30 °C	 Нельзя использовать сухую химическую чистку
 Можно стирать только вручную	 Сушка на плоской поверхности
 Только сухая химическая чистка	 Можно вешать для сушки
 Можно отбеливать в холодной воде	 Сушить на плечиках для одежды
 Не использовать отбеливатель	 Можно сушить в сушилке при нормальной температуре
 Можно гладить при температуре 200 °C (макс.)	 Можно сушить в сушилке при пониженной температуре
 Можно гладить при температуре 150 °C (макс.)	 Нельзя сушить в сушилке

ЗАЩИТА ОКРУЖАЮЩЕЙ СРЕДЫ

- Данное устройство изготовлено из материалов, подлежащих вторичной переработке. Если вы решили утилизировать устройство, следуйте местным правилам по утилизации бытовых отходов. Отрежьте кабель питания, чтобы устройство нельзя было подключить к электропитанию. Снимите дверцу, чтобы животные или маленькие дети не оказались запертыми в баке машины.
- Не превышайте количество средства для стирки, рекомендованное в инструкциях производителя.
- Используйте пятновыводители и отбеливатели перед запуском цикла стирки, только если это крайне необходимо.
- Полная загрузка белья позволит вам сэкономить расход воды и электроэнергии (точный вес загружаемого белья зависит от используемой программы стирки).

СООТВЕТВИЕ СТАНДАРТАМ БЕЗОПАСНОСТИ

Данное устройство соответствует европейским требованиям по безопасности, директиве ЕС 93/68 и стандарту EN 60335.

ТЕХНИЧЕСКИЕ ХАРАКТЕРИСТИКИ

ТИП		СТИРАЛЬНАЯ МАШИНА С ФРОНТАЛЬНОЙ ЗАГРУЗКОЙ			
ГАБАРИТНЫЕ РАЗМЕРЫ		WD806U2GA**			
		Ш600мм X Г450мм X В850мм			
ДАВЛЕНИЕ ВОДЫ		50 кПа ~ 800 кПа			
ОБЪЕМ ВОДЫ		48л			
ВЕС БЕЗ УПАКОВКИ		WD806U2GA**			
		68 кг			
ОБЪЕМ ЗАГРУЗКИ ДЛЯ СТИРКИ И ОТЖИМА		8,0 кг [СУХОГО БЕЛЬЯ]			
ВЕС БЕЛЬЯ ДЛЯ СУШКИ		5,0 кг			
ПОТРЕБЛЯЕМАЯ МОЩНОСТЬ	МОДЕЛЬ		WD806U2GA**		
	СТИРКА	220 В		150 Вт	
		240 В		150 Вт	
	СТИРКА И НАГРЕВАНИЕ	220 В		2000 Вт	
		240 В		2400 Вт	
	РЕЖИМ СУШКИ		230 В	1600 Вт	
	ОТЖИМ	МОДЕЛЬ		WD806U2GA**	
		230 В		350 Вт	
СЛИВ		34 Вт			
ОБОРОТЫ ОТЖИМА	МОДЕЛЬ		WD806U2GA**		
	об/мин		1200		
КЛАСС ЗАЩИТЫ ОТ ПОРАЖЕНИЯ ТОКОМ		I			

Внешний вид и характеристики изделия могут изменяться без предварительного уведомления в целях совершенствования продукта.

Подлежит использованию по назначению в нормальных условиях.
Рекомендуемый период: 7 лет.
Изготовитель оставляет за собой право изменять дизайн и спецификации без предварительного уведомления потребителя.

приложение

ЭНЕРГЕТИЧЕСКАЯ ЭФФЕКТИВНОСТЬ

ЭНЕРГЕТИЧЕСКАЯ ЭФФЕКТИВНОСТЬ		
Изготовитель	Samsung	
Модель	WD806U2GA**	
Класс энергетической эффективности	B	
Потребление электроэнергии, кВтч (на один цикл стирки и сушки при полной загрузке при температуре 60°C)	6,48	
Потребление электроэнергии на цикл стирки, кВтч Фактический расход электроэнергии зависит от способа использования прибора	1,04	
Класс качества стирки A: максимальный G: минимальный	A	
Класс качества отжима A: максимальный G: минимальный	B	
Максимальная частота вращения, об/мин	1200	
Номинальная загрузка (хлопок), кг	Стирка	8,0
	Сушка	5,0
Расход воды (общий), л		88
Корректированный уровень звуковой мощности, дБА	Стирка	58
	Отжим	72
	Сушка	62

* На продукте присутствует наклейка с информацией о его энергетической эффективности

Заметки



SAMSUNG

EAC

Страна производства : Произведено в Китае

Производитель:

Samsung Electronics Co., Ltd / Самсунг Электроникс Ко., Лтд"

Адрес производителя:

Республика Корея, (Мэтан-донг) 129, Самсунг-ро, Енгтонг-гу, г. Сувон, Кёнги-до, 443-742

Адрес производства:

1. "Сужой Самсунг Электроникс Ко., Лтд", 501, Сухонг Ист Роуд, Индастриал Парк, Сужой, Джангсу, Китай
2. "Сужой Самсунг Электроникс Ко., Лтд", 218, Жипу Роуд, Индустри Парк, Сужой, Джангсу, Китай

Импортер В России:

Российская Федерация, 123242, г. Москва, Новинский бульвар, д. 31, помещение 1, 2



Символ «не для пищевой продукции» применяется в соответствии с техническим регламентом Таможенного союза «О безопасности упаковки» 005/2011 и указывает на то, что упаковка данного продукта не предназначена для повторного использования и подлежит утилизации. Упаковку данного продукта запрещается использовать для хранения пищевой продукции.



Символ «петля Мебиуса» указывает на возможность утилизации упаковки. Символ может быть дополнен обозначением материала упаковки в виде цифрового и/или буквенного обозначения.

В СЛУЧАЕ ВОЗНИКНОВЕНИЯ ВОПРОСОВ ИЛИ ПРЕДЛОЖЕНИЙ

Страна	ТЕЛЕФОН	ВЕБ-УЗЕЛ
RUSSIA	8-800-555-55-55 (VIP care 8-800-555-55-88)	www.samsung.com/ru/support
GEORGIA	0-800-555-555	www.samsung.com/support
ARMENIA	0-800-05-555	www.samsung.com/support
AZERBAIJAN	0-88-555-55-55	www.samsung.com/support
KAZAKHSTAN	8-10-800-500-55-500 (GSM: 7799, VIP care 7700)	www.samsung.com/support
UZBEKISTAN	00-800-500-55-500 (GSM: 7799)	www.samsung.com/support
KYRGYZSTAN	00-800-500-55-500 (GSM: 9977)	www.samsung.com/kz_ru/support
TAJKISTAN	8-10-800-500-55-500	www.samsung.com/support
MONGOLIA	+7-495-363-17-00	www.samsung.com/support
UKRAINE	0-800-502-000	www.samsung.com/ua/support (Ukrainian) www.samsung.com/ua_ru/support (Russian)
BELARUS	810-800-500-55-500	www.samsung.com/support
MOLDOVA	0-800-614-40	www.samsung.com/support

Код: DC68-03344B-09

WD806U2GA**



Пральна машина посібник користувача

лише уявіть **МОЖЛИВОСТІ**

Дякуємо за придбання цього виробу компанії
Samsung.



SAMSUNG

ЗМІСТ

ВСТАНОВЛЕННЯ ПРАЛЬНОЇ МАШИНИ

13

- 13 Деталі пральної машини
- 14 Дотримання вимог зі встановлення
- 14 Під'єднання до електромережі і заземлення
- 14 Водопостачання
- 15 Дренажна система
- 15 Підлога
- 15 Температура навколишнього середовища
- 15 Встановлення у ніші чи шафці
- 15 Встановлення пральної машини

ПРАННЯ БІЛИЗНИ

21

- 21 Перше прання
- 21 Основні вказівки
- 22 Використання панелі керування
- 25 Замок від дітей
- 25 Вимкнення звуку
- 25 Відкласти прання
- 25 Функція Тільки Злив
- 26 Моя програма
- 26 Smart check
- 27 Eco Bubble
- 28 Прання парою
- 29 Користування Програмою Режим Сушки
- 30 Прання білизни із використанням перемикача режимів
- 31 Прання одягу вручну
- 31 Вказівки щодо білизни
- 32 Інформація про засоби для прання та домішки
- 32 Який засіб для прання використовувати
- 33 Відділення для засобів для прання
- 33 Рідкі засоби для прання (В деяких моделях)

ЧИЩЕННЯ І ДОГЛЯД ЗА ПРАЛЬНОЮ МАШИНОЮ

34

- 34 ОЧИСТКА БАРАБАНА ЕКО
- 35 Злив води у випадку аварійної ситуації
- 36 Чищення фільтра для сміття
- 36 Чищення зовнішньої поверхні машини
- 37 Чищення відділення для засобів для прання
- 37 Чищення сітчастого фільтра шланга подачі води
- 38 Ремонт замерзлої пральної машини
- 38 Зберігання пральної машини
- 39 Несправності і способи їх усунення
- 40 Інформаційні коди

УСУНЕННЯ НЕСПРАВНОСТЕЙ ТА ІНФОРМАЦІЙНІ КОДИ

39

ТАБЛИЦЯ РЕЖИМІВ

41

- 41 Таблиця режимів

ДОДАТОК

42

- 42 Таблиця символів догляду за тканинами
- 42 Захист навколишнього середовища
- 43 Заява про відповідність стандартам
- 43 Технічні характеристики

інформація з техніки безпеки

Куплений вами виріб призначений тільки для домашнього використання.

Вітаємо вас із придбанням пральної машини Samsung. У цьому посібнику міститься важлива інформація щодо встановлення, використання і догляду за пральною машиною. Щоб уповні скористатися перевагами та функціями пральної машини, прочитайте цей посібник користувача.

ЩО ПОТРІБНО ЗНАТИ ПРО ІНСТРУКЦІЇ З ТЕХНІКИ БЕЗПЕКИ

Уважно прочитайте цей посібник користувача для безпечного та ефективного використання пральної машини і зберігайте його в надійному місці біля пристрою для майбутньої довідки. Використовуйте цей пристрій лише за призначенням, як вказано в цьому посібнику користувача.











Попередження і важливі інструкції у цьому посібнику користувача не охоплюють всі можливі умови та ситуації.

Користувач повинен керуватись здоровим глуздом і бути уважним та обережним під час встановлення, догляду та експлуатації пральної машини.

Оскільки подані нижче інструкції з експлуатації стосуються різних моделей, характеристики вашої пральної машини можуть дещо відрізнятися від тих, що в цьому посібнику, і не всі попереджувальні позначки потрібно буде брати до уваги. Якщо у вас виникають запитання, зверніться до найближчого сервісного центру або відвідайте веб-сайт www.samsung.com для отримання технічної підтримки та інформації.

ВАЖЛИВІ СИМВОЛИ БЕЗПЕКИ І ЗАСТЕРЕЖЕННЯ

Символи і знаки, які використовуються у цьому посібнику користувача:

 ПОПЕРЕДЖЕННЯ	Ризиковані дії чи недотримання заходів безпеки можуть призвести до серйозної травми або смерті .
 УВАГА	Ризиковані дії чи недотримання заходів безпеки можуть призвести до отримання незначної травми або пошкодження майна .
 УВАГА	Щоб знизити ризик виникнення пожежі, вибуху, ураження електричним струмом чи травмування під час використання пральної машини, дотримуйтесь основних заходів безпеки:
	НЕ намагайтеся виконати цю дію.
	НЕ розбирайте виріб.
	НЕ торкайтесь.
	Чітко дотримуйтесь вказівок.
	Від'єднайте вилку від мережі.
	Перевірте, чи машину заземлено, щоб уникнути ураження електричним струмом.
	Зателефонуйте до сервісного центру по допомогу.
	Примітка

Ці попереджувальні позначки подано для запобігання травмуванню користувача чи інших осіб.

Чітко їх дотримуйтесь.

Прочитавши цей розділ, зберігайте його у надійному місці для довідки у майбутньому.

 Перш ніж використовувати пристрій, прочитайте усі інструкції.

Як і будь-яке обладнання, яке використовує електроенергію і рухомі деталі, цей виріб може становити небезпеку. Щоб безпечно використовувати пристрій, ознайомтеся з його роботою і будьте обережні під час його експлуатації.

інформація з техніки безпеки

Важливі застереження з техніки безпеки

⚠ ПОПЕРЕДЖЕННЯ: Щоб зменшити ризики займання, ураження електричним струмом або отримання користувачем травми при користуванні цим приладом, дотримуйтесь основних заходів безпеки, включаючи наступні:

Не дозволяйте дітям (чи домашнім тваринам) гратися на вашій пральній машині або усередині неї. Двері пральної машини не легко відкрити зсередини, і діти можуть серйозно травмуватися, якщо опиняться в пастці усередині машини.

Ця машина не призначена для використання людьми (включаючи дітей) зі зменшеними фізичними, сенсорними або розумовими здатностями, або з недовіком досвіду й знань, якщо вони користуються цією машиною не під наглядом чи не під керівництвом особи, відповідальної за їхню безпеку.

Стежте за дітьми, щоб гарантувати, що вони не грають із машиною.

Для використання в Європі: Цей пристрій можуть використовувати діти, старші 8 років, і особи з обмеженими фізичними, сенсорними чи розумовими можливостями або особами, які не мають достатнього досвіду чи знань, якщо вони перебувають під наглядом відповідальної за їхню безпеку особи або навчені безпечно користуватися пристроєм, а також усвідомлюють усі ризики. Слідкуйте, щоб діти не гралися пристроєм. Слідкуйте, щоб діти не чистили і не обслуговували пристрій без нагляду.

Якщо шнур живлення буде пошкоджено, він має бути замінений виробником, його агентом з обслуговування або іншим кваліфікованим спеціалістом, щоб уникнути небезпеки враження електричним струмом.

Цей прилад має розташовуватися так, щоб забезпечити доступ до шнуру живлення, кранів водопостачання та дренажних трубок.

Якщо ваша модель машини має вентиляційні отвори в основі, слідкуйте, щоб вони не затулялися килимком.

Користуйтеся новими шлангами, які поставляються з цим приладом, користуватися старими шлангами не слід.

УВАГА: Щоб уникнути небезпеки випадкового скидання теплового вимикача, живлення до цього приладу не повинно подаватися через будь-які зовнішні прилади керування живленням, наприклад, через таймер, чи підключеннями до мережі, яка регулярно вмикається і вимикається за допомогою такого приладу.

Не сушіть в сушильному барабані речей, для чищення яких застосовувалися промислові хімікати.

Фільтр від волокон слід чистити регулярно.

Не слід допускати накопичення волокон на сушильному барабані. (не стосується пральних машин з вентиляцією назовні)

Слід забезпечити вентиляцію, яка виключає надходження в приміщення, де працює ця машина, газів від приладів, що працюють на інших видах палива, у тому числі від приладів з відкритим вогнем.

Не сушіть в сушильному барабані невивпрані речі.

Речі, які забруднені такими речовинами, як олія, ацетон, спирт, бензин, гас, засоби для виведення плям, скипидар, віск і засоби для видалення воску, слід прати в гарячій воді з додатковою кількістю миючого засобу перед тим, як сушити їх в сушильному барабані.

Такі речі, як поролон (латексна пориста гума), шапочки для душу, водонепроникні тканини, предмети на гумовій основі, одяг і подушки с поролоновими прокладками не слід сушити в сушильному барабані.

Засобами для пом'якшення тканин й аналогічними засобами слід користуватися відповідно до інструкцій до засобів для пом'якшення тканин.

Заключна частина робочого циклу сушильного барабана відбувається без підігріву (цикл охолодження), щоб забезпечити таку температуру сушіння речей, яка їм не зашкодить.

інформація з техніки безпеки

Виймайте з кишень всі речі разом з запальничками і сірниками.

ПОПЕРЕДЖЕННЯ: Ніколи не зупиняйте сушильний барабан до закінчення циклу сушіння, якщо ви не маєте можливості швидко витягти з нього всі речі і розправити їх для охолодження.

Відпрацьоване повітря не слід відводити в димохід, призначений для відводу парів від приладів, що працюють на газі або інших видах палива.

Цю машину слід встановлювати таким чином, щоб дверці сушильного барабана не були навпроти будь-яких дверей, які замикаються, розсуваються або на шарнірах, щоб не виникало перешкод повному відкриванню дверці сушильного барабана.

Для використання в Європі: Дітей менш 3 років не слід допускати до машини, якщо вони не знаходяться під постійним наглядом.



ПОПЕРЕДЖЕННЯ

ВАЖЛИВА ПОПЕРЕДЖУВАЛЬНА ІНФОРМАЦІЯ, ЩО СТОСУЄТЬСЯ ІНСТАЛЯЦІЇ



Інсталяція цього приладу повинна виконуватися кваліфікованим техніком або компанією, що надає сервісні послуги.

- Недотримання цієї вимоги може привести до удару електрострумом, заpalенню, вибуху, проблемам з функціонуванням виробу або травм.

Ця машина має велику вагу, обдумайте те, як її підняти.

Вставляйте кабель живлення у розетку змінного струму 220 В/50 Гц або більше та використовуйте її лише для цього пристрою. Крім того, не користуйтеся подовжувальним проводом.

- Під'єднання до розетки інших пристроїв за допомогою подовжувача може спричинити ураження електричним струмом або пожежу.
- Значення напруги, частоти та струму має відповідати значенню, вказаному в технічних характеристиках пристрою. Недотримання цієї вимоги може спричинити ураження електричним струмом або пожежу. Вставте вилку в розетку, добре зафіксувавши.

Завжди сухою ганчіркою витирайте із роз'ємів і контактів вилки сторонні речовини (наприклад бруд або воду).

- Вийміть вилку та почистіть її сухою ганчіркою.
- Недотримання цієї вимоги може спричинити ураження електричним струмом або пожежу.

Вставляйте вилку в розетку правильною стороною, щоб кабель був спрямований на підлогу.

- Якщо неправильно вставити вилку в розетку, це може пошкодити електричні дроти кабелю, що може спричинити ураження електричним струмом або пожежу.

Зберігайте весь пакувальний матеріал подалі від дітей, оскільки він може становити для них небезпеку.

- Якщо дитина надіне на голову упаковку, це може спричинити удушення.

Якщо пристрій, вилку або кабель живлення пошкоджено, зверніться до найближчого сервісного центру.



Пристрій має бути заземлено належним чином.

Не заземлюйте пристрій до газової труби, пластмасової водопровідної труби або телефонної лінії.

- Це може привести до удару електрострумом, загоряння, вибуху або до поломки виробу.
- Ніколи не вставляйте шнур живлення в розетку, якщо вона не уземлена належним чином. Упевніться, що уземлення відповідає місцевим та державним нормам.



Не розміщуйте цю машину поруч із нагрівальними приладами й займистими матеріалами.

Не розміщуйте цю машину у вологому, масляному або курному місці або в місці, що перебуває під впливом прямих сонячних променів або води (під краплями дощу).

Не розміщуйте цю машину в місцях з низькою температурою.

- Мороз може привести до розриву труб.

Не розміщуйте цю машину в таких місцях, де може бути витік газу.

- Це може привести до удару електрострумом або до загоряння.

Не користуйтеся електричним трансформатором.

- Це може привести до удару електрострумом або до загоряння.

Не користуйтеся ушкодженою вилкою живлення, ушкодженим шнуром живлення або настінною розеткою з нещільними контактами.

- Це може привести до удару електрострумом або до загоряння.

інформація з техніки безпеки

Не тягніть за шнур живлення й не згинайте його надмірно.

Не скручуйте й не прив'язуйте шнур живлення.

Не навішуйте шнур живлення на металеві предмети, покладіть якусь важку річ на шнур живлення, укладіть шнур живлення між будь-якими предметами або вкладіть шнур живлення в осередок, розташований в задній стінці машини.

- Це може привести до удару електрострумом або до загоряння.

Не тягніть за шнур живлення, коли витягаєте вилку з розетки.

- Витягаючи вилку з розетки, тримайтеся за вилку.
- Невиконання цієї вимоги може привести до удару електрострумом або до загоряння.

Не розміщайте шнур живлення й шланги там, де Ви можете зачепитися за них і впасти.



УВАГА

ПОПЕРЕДЖУВАЛЬНА ІНФОРМАЦІЯ, ЩО СТОСУЄТЬСЯ ІНСТАЛЯЦІЇ



Ця машина повинна бути встановлена так, щоб був забезпечений доступ до розетки живлення.

- Недотримання цієї вимоги може привести до удару електрострумом або до загоряння через витік струму.

Розмістіть Вашу машину на рівній і твердій підлозі, яка може витримати її вагу.

- Недотримання цієї вимоги може викликати аномальні вібрації, переміщення машини підлогою, шум або неполадки



ПОПЕРЕДЖЕННЯ

ВАЖЛИВА ПОПЕРЕДЖУВАЛЬНА ІНФОРМАЦІЯ, ЩО СТОСУЄТЬСЯ КОРИСТУВАННЯ МАШИНОЮ



Якщо у пристрої надто багато води, негайно вимкніть подачу води та живлення, після чого зверніться до найближчого сервісного центру.

- Не торкайтеся вилки мокрими руками.
- Недотримання цієї вимоги може привести до удару електрострумом.

Якщо від машини йде якийсь дивний шум, запах паленого або дим, негайно відключіть вилку живлення й зв'яжіться з найближчим до Вас сервісним центром.

- Невиконання цієї вимоги може привести до удару електрострумом або до загоряння.

У випадку витоку газу (такого як пропан, зріджений нафтовий газ і т. і.) негайно провентилуйте приміщення, не торкаючись вилки живлення. Не торкайтеся машини або шнура живлення.

- Не включайте вентилятор.
- Іскра може привести до вибуху або пожежі.

Не дозволяйте дітям грати усередині або зверху пральної машини. Крім того, коли позбуваєтеся машини, знімайте рукоятку дверей пральної машини.

- Потрапивши усередину машини, дитина може виявитися в пастці й задихнутися.

Переконайтеся, щоб впакування (губка, пінопласт), що прикріплене до підстави пральної машини, було вилучене перш, ніж Ви почали користуватися машиною.



Не періть вироби, забруднені бензином, гасом, бензолом, розчинником, спиртом або іншими легкозаймистими чи вибуховими речовинами.

- Це може призвести до ураження електричним струмом, пожежі або вибуху.

Не відкривайте дверцята пральної машини, докладаючи надмірних зусиль, коли вона працює (прання за високої температури/сушіння/відтискання).

- Через витікання води із пральної машини можна обпектися. Крім того, підлога стане слизькою.

Це може призвести до травмування.

- Якщо відкривати дверцята, докладаючи надмірних зусиль, можна пошкодити пристрій або травмуватися.

Не засовуйте руку під пральну машину.

- Це може призвести до травмування.

Не торкайтеся вилки мокрими руками.

- Це може призвести до ураження електричним струмом.

Не вимикайте пристрій, виймаючи вилку під час його роботи.

- Повторне під'єднання вилки до розетки може спричинити появу іскри, що може призвести до ураження електричним струмом або виникнення пожежі.

Не дозволяйте дітям або немічним особам користуватися пральною машиною без нагляду. Не дозволяйте дітям підніматися на машину.

- Недотримання цієї вимоги може привести до удару електрострумом, опікам або до травми.

Не підсовуйте свою руку або будь-яку металеву річ під пральну машину під час її роботи.

- Це може привести до травми.

Не відключайте машину, натягаючи шнур живлення, завжди міцно беріться за вилку й витягайте її з розетки живлення у прямому напрямку.

- Ушкодження шнура може привести до короткого замикання, загоряння й/або удару електрострумом.



Не намагайтеся ремонтувати, розбирати або переладжувати машину самостійно.

- Не користуйтеся ніякими плавкими запобіжниками (такими як мідний устав, сталевий провід й т. і.) крім стандартного топкого запобіжника.
- Якщо буде потрібен ремонт або повторна інсталяція машини, зв'яжіться з найближчим до Вас сервісним центром.
- Недотримання цієї вимоги може привести до удару електрострумом, загоряння, полумці машини або до травми.



Якщо шланг подачі води нещільно прилягатиме до крана, а в пристрої буде надто багато води, вийміть вилку з розетки.

- Недотримання цієї вимоги може спричинити ураження електричним струмом або пожежу.

Виймайте вилку з розетки під час грози або якщо плануєте тривалий час не користуватися пристроєм.

- Недотримання цієї вимоги може спричинити ураження електричним струмом або пожежу.

інформація з техніки безпеки



ПОПЕРЕДЖУВАЛЬНІ ПОЗНАЧКИ, ЯКІ СЛІД БРАТИ ДО УВАГИ ПІД ЧАС ЕКСПЛУАТАЦІЇ



Якщо пральну машину забруднено (наприклад засобом для прання, пилом, залишками їжі тощо), вийміть вилку з розетки та почистіть її м'якою вологою ганчіркою.

- Недотримання цієї вимоги може спричинити знебарвлення, деформацію, пошкодження та іржавіння.

Від сильного удару скло спереду пристрою може розбитися. Користуйтеся пристроєм обережно.

- Через розбите скло можна травмуватися.

Після припинення подачі води або повторного під'єднання шланга подачі води повільно відкривайте кран.

Повільно відкривайте кран після тривалої перерви у використанні.

- Тиск повітря у шлангу подачі води або водопровідній трубі може пошкодити пристрій або спричинити витікання води.

Якщо під час роботи пристрою витікає вода, встановіть причину витікання.

- Якщо пральна машина працює і в ній надто багато води через проблеми зі зливом, це може спричинити ураження електричним струмом або пожежу внаслідок витоків струму.

Завантажуйте вироби у пральну машину повністю, щоб не притиснути їх дверцятами.

- Якщо притиснути виріб дверцятами, це може пошкодити пральну машину, сам виріб або спричинити витікання води.

Якщо ви не користуєтесь пральною машиною, кран має бути закрито.

- Гвинт на з'єднувачі шланга подачі води має бути закріплено належним чином.
- Недотримання цієї вимоги може спричинити пошкодження майна або травми.

Слідкуйте, щоб на гумовому ущільнювачі не було сторонніх предметів (наприклад, сміття, ниток тощо).

- Якщо дверцята погано закрито, може витікати вода.

Перед використанням пристрою відкрийте кран і перевірте, чи добре зафіксовано з'єднувач шланга подачі води та не витікає вода.

- Якщо гвинти або з'єднувач шланга подачі води погано закріплено, це може спричинити витікання води.

Щоб знизити небезпеку загоряння або вибуху:

- За певних умов у такій системі з гарячою водою, як Ваш нагрівач гарячої води, у випадку, якщо цим нагрівачем не користувалися протягом двох тижнів або більше, може утворюватися водень. **ВОДЕНЬ - ЦЕ ВИБУХОНЕБЕЗПЕЧНИЙ ГАЗ.** Якщо Ви не користувалися Вашою системою гарячої води протягом двох тижнів або більше, відкрийте всі крани гарячої води у Вашому домі і дозвольте воді стікати протягом декількох хвилин перед тим, як почати користуватися пральною машиною. Це дозволить вийти всьому водню, що утворився. У цей час не паліть й не запалюйте відкритого вогню, тому що водень вогненебезпечний. Якщо має місце витік газу, негайно провітрити приміщення, не торкаючись вилки електроживлення.

Куплений вами виріб призначений тільки для домашнього використання.

Використання цього виробу в комерційних цілях кваліфікується як неправильне його використання.

У такому випадку цей виріб не буде покриватися стандартною гарантією компанії Samsung, крім того компанія Samsung не несе відповідальності за несправності та пошкодження, якщо вони виникнуть внаслідок такого неправильного використання.

☐ Не ставайте на пристрій та не кладіть на нього предмети (наприклад, тканинні вироби, запалені свічки, цигарки, посуд, хімічні речовини, металеві предмети тощо).

- Це може спричинити ураження електричним струмом, пожежу, проблеми із пристроєм або травми.

Не розпилюйте на пристрій летких речовин, наприклад інсектицидів.

- Окрім завдання шкоди здоров'ю, використання летких речовин може спричинити ураження електричним струмом, пожежу або проблеми із пристроєм.

Не ставте біля пральної машини предмети, які є джерелом електромагнітного випромінювання.

- Це може призвести до травмування через збій у роботі пристрою.

Оскільки вода, злита під час прання за високої температури або сушіння, гаряча, уникайте контакту з нею.

- Це може спричинити опіки і травми.

Не періть, не віджимайте та не сушіть водонепроникні сидіння, килими або одяг (*), якщо пристрій не має спеціальної програми для прання цих виробів.

- Не періть грубих і твердих килимів, навіть на заявності на етикетці позначки пральної машини.
- Це може призвести до травмування або пошкодити пральну машину, стіни, підлогу чи одяг через надмірну вібрацію.

* Вовняні постільні речі, накидки від дощу, рибачькі жилети, лижні штани, спальні мішки, дитячі підгузки, спортивні трикотажні костюми, а також тенти для вкриття велосипедів, мотоциклів, автомобілів і т. і.

Не включайте машину в роботу, якщо коробка для мийних засобів не вставлена на своє місце.

- Це може привести до удару електрострумом або до травми через витік води.

Не торкайтеся внутрішньої поверхні бака під час або відразу після сушіння, тому що вона гаряча.

- Це може привести до опіків.

Не кладіть свою руку в коробку для мийних засобів після того, як відкриєте її.

- Можна травмуватися, оскільки пристрій додавання засобу для прання може захопити руку. Не кладіть у пральну машину інших предметів (наприклад, туплі, залишки їжі, тварин), аніж тканинні вироби.
- Це може спричинити пошкодження пральної машини, травми або смерть (тварин) через надмірну вібрацію.

Не натискайте кнопки гострими предметами, наприклад шпильками, ножами, нігтями тощо.

- Це може спричинити ураження електричним струмом або травми.

Не періть вироби, забруднені олійками, кремами або лосьйонами, які доступні в магазинах продажу косметики та масажних салонах.

- Це може спричинити деформацію гумового ущільнювача та витікання води.

Не залишайте металеві предмети (наприклад булавки чи шпильки для волосся), а також відбілювач у барабані на тривалий час.

- Це може спричинити появу іржі на барабані.
- Якщо барабан почне іржавіти, очистіть його губкою з додаванням нейтрального мийного засобу. Не чистіть барабан металевою щіткою.

Не використовуйте сухих засобів для прання безпосередньо, а також не періть, не полощіть та не віджимайте вироби, на які нанесено сухі засоби для прання.

- Це може спричинити миттєве загоряння через нагрівання окисленого мастила.

Не використовуйте гарячу воду із пристроїв для охолодження/нагрівання води.

- Це може спричинити проблеми із пральною машиною.

інформація з техніки безпеки

Не використовуйте для пральної машини звичайне мило для ручного прання.

- Якщо воно затвердне та накопичиться у пральній машині, це може спричинити проблеми із пристроєм, знебарвлення, іржавіння і неприємний запах.

Не періть великих речей, наприклад, постільних речей, в сітці для прання.

- Укладайте шкарпетки й бюстгальтери в сітку для прання й періть їх з іншою білизною.
- Невиконання цієї вимоги може привести до травми через сильні вібрації.

Не користуйтеся затверділими засобами для прання.

- Їхнє скупчення в пральній машині може привести до витоку води.

Щодо пральних машин з вентиляційними отворами в основі, забезпечте, щоб такі отвори не перекривалися килимами або якимись іншими речами.

Перевірте, чи усі кишені одягу, який ви збираєтеся прати, порожні.

- Тверді гострі предмети, наприклад монети, шпильки, цвяхи, гвинти чи каміння, можуть призвести до серйозного пошкодження пристрою.

Не періть одяг із великими пряжками, гудзиками чи іншими важкими металевими предметами.



ПОПЕРЕДЖУВАЛЬНІ ПОЗНАЧКИ, ЯКІ СЛІД ОBOB'ЯЗКОВО БРАТИ ДО УВАГИ ПІД ЧАС ЧИЩЕННЯ



Не чистіть пристрій із безпосереднім нанесенням на нього води.

Не використовуйте сильний засіб для чищення на основі кислоти.

Не чистіть пристрій бензолом, розчинником або спиртом.

- Це може спричинити знебарвлення, деформацію, пошкодження, ураження електричним струмом або пожежу.

Перед чищенням або технічним обслуговуванням від'єднуйте пристрій від електромережі.

- Недотримання цієї вимоги може спричинити ураження електричним струмом або пожежу.

ПОЯСНЕННЯ ДИРЕКТИВИ ЩОДО ВІДХОДІВ ЕЛЕКТРИЧНОГО ТА ЕЛЕКТРОННОГО ОБЛАДНАННЯ (WEEE)



Правильна утилізація виробу (Відходи електричного та електронного обладнання)

(Стосується країн, в яких запроваджено системи розподіленої утилізації)

Ця позначка на виробі, аксесуарах або в документації до них вказує, що виріб, а також відповідні електронні аксесуари (наприклад, зарядний пристрій, гарнітура, USB-кабель) не можна викидати разом із побутовим сміттям після завершення терміну експлуатації. Щоб запобігти можливій шкоді довкіллю або здоров'ю людини через неконтрольовану утилізацію, утилізуйте це обладнання окремо від інших видів відходів, віддаючи його на переробку та уможливаючи таким чином повторне використання матеріальних ресурсів.

Фізичні особи можуть звернутися до продавця, у якого було придбано виріб, або до місцевого урядового закладу, щоб отримати відомості про місця та способи нешкідливої для довкілля вторинної переробки виробу.

Корпоративним користувачам слід звернутися до свого постачальника та перевірити правила й умови договору про придбання. Цей виріб потрібно утилізувати окремо від інших промислових відходів.

Відомості про зобов'язання Samsung щодо охорони довкілля і нормативні зобов'язання для окремих виробів чи продуктів, як от REACH, читайте на сторінці:

samsung.com/uk/aboutsamsung/samsungelectronics/corporatecitizenship/data_corner.html

ВСТАНОВЛЕННЯ ПРАЛЬНОЇ МАШИНИ

Спеціаліст зі встановлення обов'язково повинен ретельно дотримуватися цих вказівок, щоб забезпечити належне функціонування пральної машини і запобігти ризику травмування під час експлуатації виробу.

ДЕТАЛІ ПРАЛЬНОЇ МАШИНИ

Обережно розпакуйте пральну машину і перевірте наявність усіх деталей, вказаних нижче. Якщо під час транспортування пральну машину було пошкоджено або бракує якихось деталей, зверніться у центр обслуговування Samsung або до місцевого торгового представника Samsung.

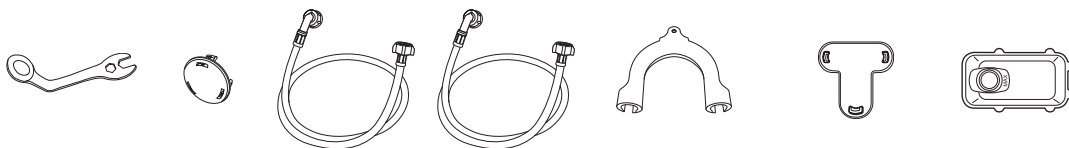
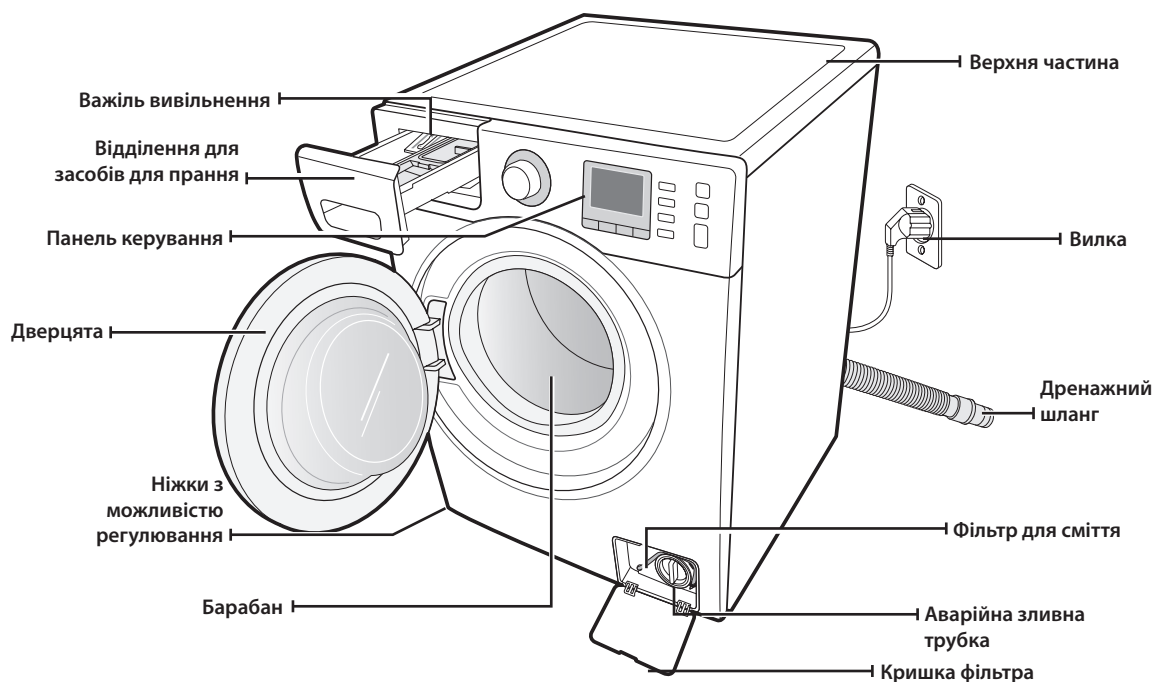

Гайковий ключ

Заглушки отворів для болтів

Для холодної води
Шланг подачі води

Для гарячої води (у деяких моделях)

Фіксатор шланга

Фіксатор загнушки (у деяких моделях)

Ємність для рідкого засобу для прання (окремі моделі)

* Заглушки отворів для болтів : Кількість загнушок отворів для болтів залежить від моделі (3-5 загнушок).

ВСТАНОВЛЕННЯ ПРАЛЬНОЇ МАШИНИ

ДОТРИМАННЯ ВИМОГ ЗІ ВСТАНОВЛЕННЯ

Під'єднання до електромережі і заземлення



ПОПЕРЕДЖЕННЯ

Не використовуйте подовжувач.

Використовуйте лише той кабель живлення, який постачається з виробом.

Готуючись до встановлення, перевірте живлення; воно має відповідати таким вимогам:

- 220В, 50Гц із запобіжником автоматичним вимикачем
- окремий ланцюг живлення лише для пральної машини

Пральну машину слід належним чином заземлити. Якщо пральна машина не працює належним чином чи ламається, заземлення знижує ризик ураження електричним струмом, забезпечуючи шлях найменшого опору для електричного струму.

Пральна машина постачається з кабелем живлення, який має триконтактну вилку для використання у належно встановленій та заземленій розетці.



Не під'єднуйте провід заземлення до пластмасових водопровідних труб, газопроводів чи труб подачі гарячої води.

Неправильне під'єднання провідника заземлення може призвести до ураження електричним струмом. Якщо ви не впевнені, що машину заземлено належним чином, зверніться по допомогу до кваліфікованого електрика чи спеціаліста з обслуговування. Не змінюйте вилку, яка постачається із пральною машиною. Якщо вона не підходить до розетки, кваліфікований електрик повинен встановити відповідну розетку.

Водопостачання

Вода наповнюватиме машину належним чином, якщо тиск води становитиме 50 кПа - 800 кПа. Тиск води менше 50 кПа може призвести до несправності водопровідногокрана, перешкоджаючи його повному вимкненню. Або ж для наповнення машини водою може знадобитися більше часу, ніж це дозволено системою контролю, що призведе до вимкнення пристрою. (Обмеження щодо часу наповнення, призначені для запобігання перетіканню води у разі послаблення внутрішнього шланга, вбудовані у систему керування пристроєм).

Водопровідні крани мають бути розташовані на відстані 120см від задньої панелі машини, щоб забезпечити доступ до неї шлангу подачі води.



Більшість магазинів, де продаються системи водопостачання, пропонують шланги подачі води різної довжини до 305 см.

Ризик витоку води і пошкодження можна зменшити, якщо:

- забезпечити легкий доступ до водопровідних кранів;
- закривати крани, коли машина не використовується;
- час від часу перевіряти шланг подачі води на наявність витоку.



ПОПЕРЕДЖЕННЯ

Перед тим як використовувати пральну машину вперше, перевірте, чи не протікають з'єднання водопровідних кранів і клапанів.

Дренажна система

Компанія Samsung рекомендує використовувати зливну трубу висотою 65см. Дренажний шланг слід прокласти через фіксатор для дренажного шланга до зливної труби. Розмір зливної труби має відповідати зовнішньому діаметру дренажного шланга. Дренажний шланг під'єднується на заводі.

Підлога

Для забезпечення якомога кращої роботи пральну машину слід встановити на міцній підлозі. Дерев'яну підлогу може знадобитися укріпити, щоб зменшити вібрування та/або незбалансоване навантаження. Килими та м'який настил сприяють вібруванню, і тому пральна машина може дещо зміщуватися під час циклу відтискання.

Не встановлюйте пральну машину на платформі чи ненадійно закріпленій конструкції.

Температура навколишнього середовища

Не встановлюйте пральну машину в приміщенні, де може замерзнути вода, оскільки у водопровідному клапані, насосі та шлангах завжди залишається незначна кількість води. Замерзла вода може призвести до пошкодження пасів, насосу та інших компонентів.

Встановлення у ніші чи шафці

Для гарантії безпеки та належної роботи пральну машину слід встановлювати на відстані:

з боків – 25 мм
згори – 25 мм

ззаду – 50 мм
спереду – 465 мм

Якщо поруч із пральною машиною встановлено сушарку, перед нішею чи шафкою має бути принаймні 465 мм незаблокованого простору. Сама по собі пральна машина не потребує спеціальної відкритого простору.

ВСТАНОВЛЕННЯ ПРАЛЬНОЇ МАШИНИ

КРОК 1

Вибір місця розташування



Перш ніж встановлювати пральну машину, перевірте, чи розташування:

- має тверду рівну поверхню без килимового покриття чи покриття, яке може завадити вентиляції;
- захищене від дії прямих сонячних променів;
- має належну вентиляцію;
- має температуру навколишнього середовища не нижче 0 °C;
- знаходиться на відстані від джерел тепла, наприклад масляних нагрівачів чи газових плит;
- має достатньо місця, щоб не ставити пральну машину на кабель живлення.

ВСТАНОВЛЕННЯ ПРАЛЬНОЇ МАШИНИ

КРОК 2

Видалення транспортувальних болтів

Перед встановленням машини необхідно відкрутити всі транспортувальні болти із задньої панелі.

1. Викрутіть усі болти за допомогою гайкового ключа, який додається.

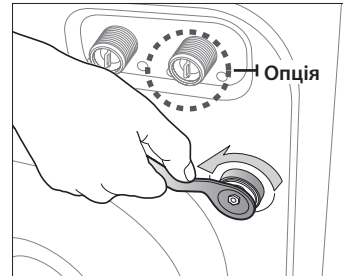

2. Тримайте болт за допомогою гайкового ключа і потягніть через широку частину отвору. Повторіть ці дії для кожного болта.

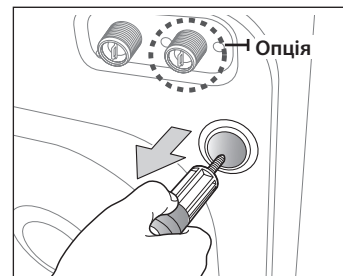

3. Закрийте отвори пластмасовими заглушками, які додаються.

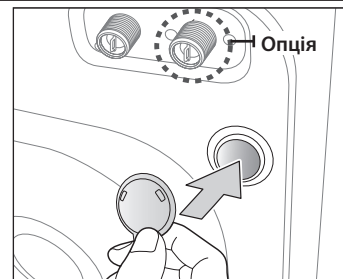

4. Зберігайте болти у безпечному місці; вони можуть знадобитися, якщо ви перенесите машину у майбутньому.

 **ПОПЕРЕДЖЕННЯ** Пакувальний матеріал може становити небезпеку для дітей; зберігайте весь пакувальний матеріал (пластикові пакети, полістирол тощо) у місцях, недоступних для дітей.

-  Вставте фіксатор заглушки (одне з приладь у вініловому пакуванні) у отвір, з якого було вийнято шнур живлення на тильній стороні виробу.

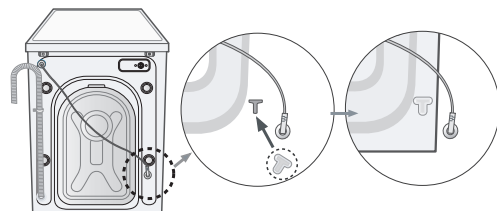

КРОК 3**Регулювання ніжок**

 Встановлюйте пральну машину так, щоб вилка кабелю живлення, система водопостачання і дренажна система були легкодоступні.

1. Встановіть машину у потрібне положення.

2. Вирівняйте пральну машину, повертаючи ніжки рукою, доки не буде відрегульовано потрібну висоту.

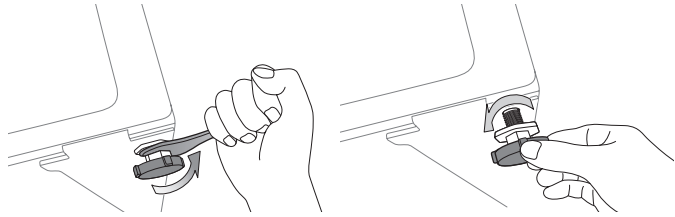

3. Коли машину буде вирівняно, затягніть гайки за допомогою гайкового ключа, який додається до виробу.

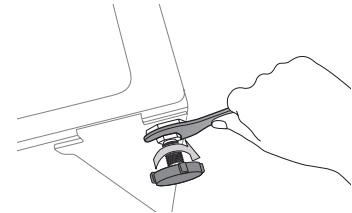
**КРОК 4****Під'єднання системи водопостачання і дренажної системи****Під'єднання шланга подачі води**

1. Візьміть насадку у вигляді літери "L" шланга подачі холодної води і під'єднайте її до вхідного отвору системи подачі холодної води на задній панелі виробу. Затягніть вручну.

 Шланг подачі води має бути під'єднаний до пральної машини з одного кінця і до водопровідного крана з іншого. Не натягуйте шланг подачі води. Якщо шланг надто короткий, замініть його на довший шланг високого тиску.

2. Під'єднайте інший кінець шланга подачі холодної води до водопровідного крана із холодною водою і затягніть рукою. Якщо потрібно, можна змінити положення шланга подачі води з боку пральної машини; для цього потрібно послабити з'єднання, повернути шланг і повторно затягнути з'єднання.

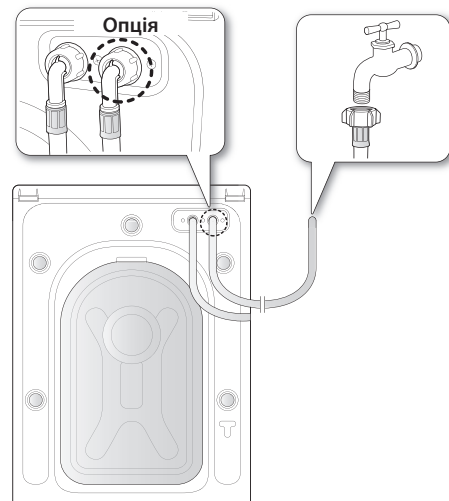

Для певних моделей із додатковою системою подачі гарячої води:

1. Візьміть насадку у вигляді літери "L" для шланга подачі гарячої води і під'єднайте її до вхідного отвору системи гарячої води на задній панелі виробу. Затягніть вручну.
2. Під'єднайте інший кінець шланга подачі гарячої води до водопровідного крана із гарячою водою і затягніть вручну.
3. Якщо ви плануєте використовувати тільки шланг для холодної води, скористайтеся Y-подібним розгалужувачем.

ВСТАНОВЛЕННЯ ПРАЛЬНОЇ МАШИНИ

Під'єднання шланга подачі води

1. Зніміть адаптер зі шланга подачі води.

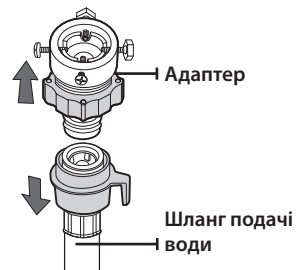

2. Спочатку за допомогою хрестоподібної викрутки типу "+" відкрутіть чотири гвинти на адаптері. Потім візьміть адаптер і повертайте частину (2) за напрямком стрілки, доки не утвориться отвір шириною у 5 мм.

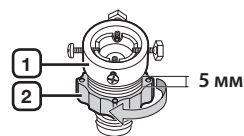

3. Під'єднайте адаптер до водопровідного крана, надійно затягнувши гвинти і водночас піднімаючи адаптер вгору. Поверніть частину (2) в напрямку стрілки та з'єднайте частини (1) і (2).

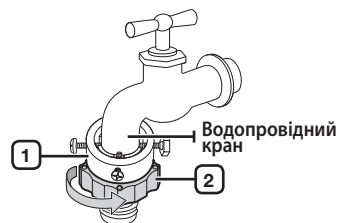

4. Під'єднайте шланг подачі води до адаптера. Якщо зняти частину (3), шланг автоматично під'єднається до адаптера, і почується звук клацання.

Після під'єднання шланга подачі води до адаптера перевірте, чи правильно він під'єднаний, потягнувши шланг подачі води вниз.

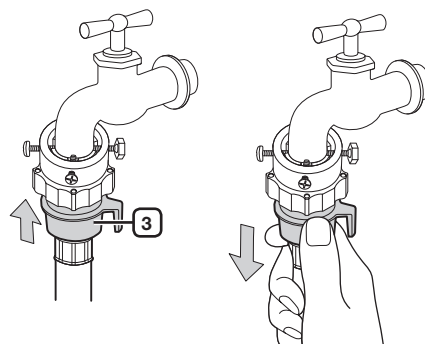

5. Під'єднайте інший кінець шланга подачі води до водопровідного клапана на задній панелі пральної машини. Вкрутіть кінець шланга за годинниковою стрілкою до упору.

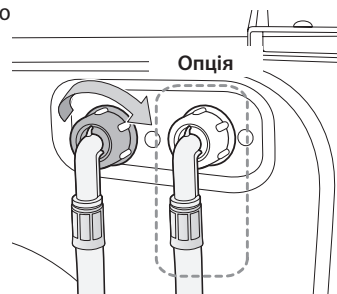

6. Увімкніть подачу води і перевірте, чи з водопровідного клапана, крана чи адаптера не протікає вода. Якщо є витік води, повторіть викладені вище дії.



Не використовуйте пральну машину, якщо є витік води.
Це може спричинити ураження електричним струмом або травмування.

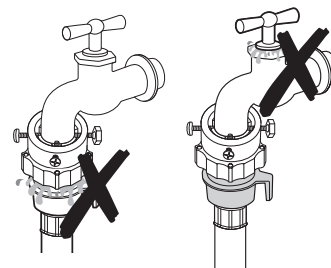

- Якщо водопровідний кран має різьбу, під'єднайте шланг подачі води до крана, як показано на малюнку.

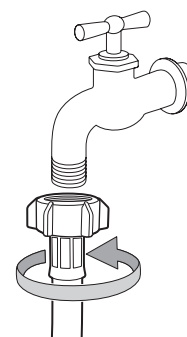

Для водопостачання використовуйте стандартний тип крана. Якщо кран квадратний або надто великий, зніміть розпірне кільце, перш ніж вставляти кран в адаптер.

Під'єднання шланга із системою Aqua (окремі моделі)

Шланг із системою Aqua призначено для захисту від витікання води. Він під'єднується до шланга подачі води та автоматично припиняє подачу води в разі пошкодження шланга. Його також обладнано індикатором нагрівання.

- Під'єднайте шланг подачі води до крана, як зображено на малюнку.

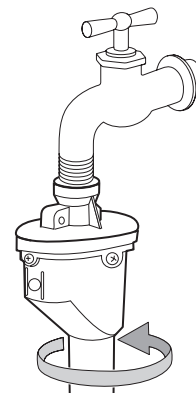

ВСТАНОВЛЕННЯ ПРАЛЬНОЇ МАШИНИ

Під'єднання дренажного шланга

Кінець дренажного шланга можна розташувати трьома способами.

1. **Над краєм умивальника:** Дренажний шланг слід розташувати на висоті 60 - 90 см. Щоб дренажний шланг залишався зігнутим, використовуйте пластмасовий фіксатор шланга, який додається. Прикріпіть фіксатор до стіни за допомогою гачка чи до крана за допомогою шнурка, щоб запобігти зміщенню дренажного шланга.

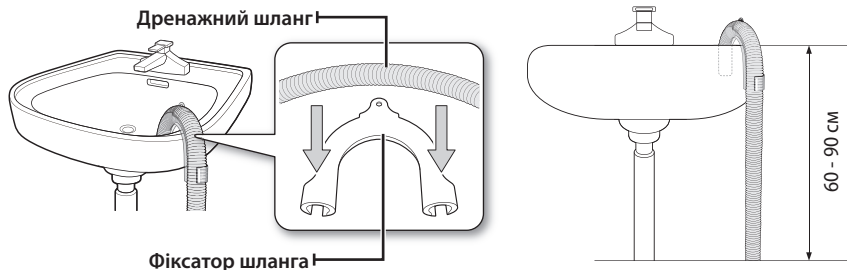

2. **У дренажному патрубку умивальника:** Дренажний патрубок має бути розташований над сифоном умивальника так, щоб кінець шланга знаходився принаймні 60 см вище підлоги.
3. **У дренажній трубі:** Радимо використовувати вертикальну трубу висотою 65 см; вона має бути не коротшою за 60 см і не довшою за 90 см.



Зливна труба повинна:

- бути діаметром щонайменше 5 см;
- зливати щонайменше 60 л води за хвилину.

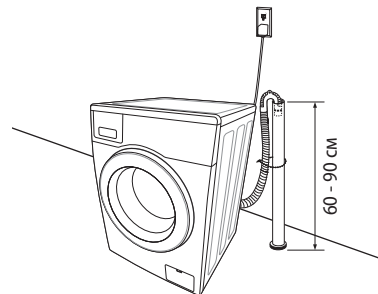

КРОК 5

Підключення пральної машини до електромережі

Увімкніть вилку кабелю живлення у придатну для використання розетку на 220В, 50Гц, захищену запобіжником чи відповідним автоматичним вимикачем. (Детальну інформацію про вимоги щодо живлення і заземлення див. на стор. 14).



Пробний пуск

Упевніться, що пральну машину встановлено належним чином, виконавши програму **ПОЛОСКАННЯ+ВІДЖИМ** після завершення встановлення.

КРОК 6

Режим налаштування

Пральна машина Samsung визначає вагу білизни автоматично. Для більш точного вимірювання після встановлення слід виконати режим налаштування. Виконайте режим налаштування, дотримуючись дій нижче.

1. Вийміть білизну чи будь-який інший вміст із пральної машини та вимкніть її.
2. Натисніть одночасно кнопки **Темп. (Температура)** та **Отсрочка (Відкласти Прання)**, після чого також натисніть кнопку **Увімкн./Вимкн.** Далі машина почне працювати, щоб увійти в режим Калібрування. З'явиться повідомлення "CLB".
3. Натисніть кнопку **Пуск**, щоб активувати "Режим налаштування".
4. Барабан повертатиметься за годинниковою стрілкою та проти неї приблизно протягом 3 хвилин.
5. Після завершення режиму "Режим налаштування" на дисплеї з'явиться індикація "END/0(En)" (Кінець), а машина автоматично вимкнеться. Тепер пральною машиною можна користуватися.

прання білизни

Із новою пральною машиною Samsung єдине зусилля, яке вам необхідно буде докласти для прання, - це вирішити, що необхідно прати в першу чергу.

ПЕРШЕ ПРАННЯ

 Перед першим пранням слід запустити повний цикл прання без завантаження білизни.

1. Натисніть кнопку **УВІМКН./ВИМКН..**
2. Додайте трохи засобу для прання у відповідну ємність ① у відсіку для засобів для прання.
3. Увімкніть подачу води до пральної машини.
4. Натисніть кнопку **СТАРТ/ПАУЗА**.

 Воду, яка залишилася у машині після пробного запуску, що виконувався виробником, буде злито.

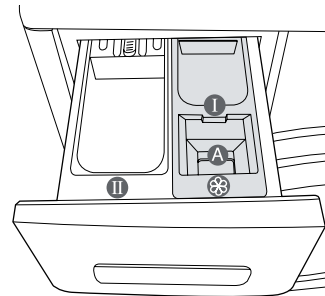

Відсік ①: засіб для попереднього прання або крохмаль.

Відсік ②: засіб для основного прання, пом'якшувач води, засіб для попереднього замочування, відбілювач і засіб для видалення плям.

 Рідкі засоби для прання наливайте в ємність для рідких засобів для прання (див. стор. 33 посібника користувача відповідної моделі). Не додавайте в ємність для рідких засобів для прання пральні порошки.

Відсік ③: додаткові засоби, наприклад пом'якшувач тканин чи будь-що із вищезгаданого (не заповнювати вище нижньої позначки (MAX) відсіку "A")

ОСНОВНІ ВКАЗІВКИ

1. Завантажте білизну у пральну машину.

 **Не перевантажуйте пральну машину.** Щоб визначити припустиме навантаження для кожного попередження типу білизни, див. таблицю на сторінці 41.

-  • Перевірте, чи білизну не притисло дверцятами, оскільки це може призвести до витоку води.
 - Після циклу прання на гумовій секції спереду може залишитися засіб для прання. Усуньте залишки засобу, оскільки його наявність може призвести до витоку води.
 - Не торкайтеся скла дверцят під час роботи пральної машини, оскільки воно може бути гарячим.
 - Не відкривайте відсік для засобів для прання або фільтр для сміття під час роботи пральної машини, інакше можна обпектись гарячою падою чи паром.
 - Не періть водонепроникні вироби за допомогою звичайного режиму прання, окрім режиму прання верхнього одягу.
2. Закрийте дверцята, щоб почулося клацання.
 3. Увімкніть живлення.
 4. Додайте засіб для прання та інші додаткові засоби у відділення з дозатором.
 5. Виберіть відповідний цикл і параметри прання білизни. Засвітиться індикатор прання, і на дисплеї з'явиться приблизний час циклу прання.
 6. Натисніть кнопку **СТАРТ/ПАУЗА**.

прання білизни

ВИКОРИСТАННЯ ПАНЕЛІ КЕРУВАННЯ



1 ЦИФРОВИЙ ГРАФІЧНИЙ ДИСПЛЕЙ

Відображає залишковий час циклу прання, усю інформацію про цикл прання і повідомлення про помилки.

Дозволяє вибрати тип прання і швидкість обертів для відтискання.

Детальнішу інформацію див. у розділі "Прання білизни із використанням перемикача режимів" (стор. 30)

БАВОВНА - для прання середньо- або слабозабруднених бавовняних речей, постільної, столової, спідньої білизни, рушників, сорочок тощо.

СИНТЕТИКА - для прання середньо- або слабозабруднених речей (блузок, сорочок тощо) із поліестеру (діолен, тревіра), поліаміду (перлон, нейлон) чи інших подібних тканин.

ЩОДЕННЕ ПРАННЯ - для прання одягу, який змінюється щоденно, наприклад спідньої білизни та сорочок.

ШВИДКЕ ПРАННЯ 15' - використовується для слабозабруднених виробів вагою менше 2кг, які потрібно попрати швидко.

- Значення тривалості прання (15 хвилин) можуть відрізнятися від вказаних значень і залежать від тиску води, жорсткості води, температури води на впуску, температури приміщення, типу та ваги речей, які будуть пратися, і міри їх забрудненості, вживаного миючого засобу, відхилення напруги електроживлення від норми і додатково обраних функцій.
- Додайте лише невелику кількість миючого засобу для невеликої кількості призначеної для прання білизни (не більше 2кг), коли оберете режим ШВИДКЕ ПРАННЯ 15'. Якщо Ви додасте надто багато миючого засобу, він може залишитися після прання.

ВІДЖИМ - додатковий цикл для відтискання ще більшої кількості води.

ПОЛОСКАННЯ+ВІДЖИМ - використовується для виробів, які потрібно лише сполоскати, або щоб додати пом'якшувач для тканин для полоскання.

ОЧИСТКА БАРАБАНУ ЕКО - чищення барабана. Цей режим очищає барабан від бруду та вбиває бактерії. Рекомендується регулярно чистити барабан (після кожного 40 циклу прання). Додавати засоби для чищення або відбілювач не потрібно.

















Прання паром - цей режим використовується для усунення неприємних запахів. Поворотом перемикача режимів можна вибрати будь-який з таких режимів роботи.

(УСУНЕННЯ ЗАПАХІВ → САНІТАРНА ОБРОБКА)

- УСУНЕННЯ ЗАПАХІВ** - зменшує неприємні запахи від прання.
- САНІТАРНА ОБРОБКА** - дезодорує й стерилізує білизну під потужним впливом прального повітря, нагрітого до високої температури.

РЕЖИМ СУШКИ - встановлює автоматичне сушіння білизни після визначення її кількості й ваги.

2 ПЕРЕМИКАЧ РЕЖИМІВ

	<p>ДИТЯЧІ РЕЧІ - прання за високої температури та додаткове полоскання гарантують, що на одязі не залишиться жодної плями від порошку.</p> <p>ІНТЕНСИВНЕ ПРАННЯ ЕКО - технологія прання Eco Bubble за низьких температур гарантує бездоганне прання, заощаджуючи електроенергію.</p> <p>ВЕРХНІЙ ОДЯГ - для прання верхнього одягу, наприклад одягу для походів у гори, лижного і спортивного одягу. Сюди входять оброблені тканини та волокна, наприклад спандекс, стрейч або мікрофібра.</p> <p>ВОВНА - лише для вовняних виробів, які можна прати у пральній машині. Вага виробів має бути менше 2 кг.</p> <p> • Режим прання вовняних виробів передбачає легке погоддування барабана. Легке погоддування і замочування захищають вовняні вироби від збігання і пошкодження, забезпечуючи надзвичайно обережне прання. Припинити цю операцію нескладно.</p> <p>• Для кращого результату прання і кращого догляду за вовняними виробами для режиму прання вовняних виробів рекомендується використовувати нейтральні засоби для прання.</p> <p>Тільки Злив - Встановіть Перемикач циклів в положення Віджим, кілька разів натискуйте кнопку Віджим, доки не засвітиться напис "Без відтискання(☺)", а потім натисніть кнопку СТАРТ/ПАУЗА, щоб злити воду.</p>		
3	<p>КНОПКА ВИБОРУ ТЕМПЕРАТУРА</p> <p>Натискайте кнопку кілька разів поспіль, щоб вибрати з-поміж доступних значень температури води: (☺): Холодна вода, 30 °C, 40 °C, 60 °C та 95 °C.</p>		
4	<p>КНОПКА ВИБОРУ ПОЛОСКАННЯ</p> <p>Використовується для додавання додаткових циклів полоскання. Максимальна кількість циклів полоскання - п'ять.</p>		
5	<p>Натискайте кнопку кілька разів поспіль, щоб вибрати з-поміж доступних значень швидкості відтискання.</p> <table border="1" data-bbox="541 1062 1298 1113"> <tr> <td>WD806U2</td> <td>, , 400, 800, 1000, 1200 об./хв.</td> </tr> </table> <p>"Без відтискання ☺" - вироби залишаються у барабані і після останнього зливу води режим віджимання не вмикається.</p> <p>"Затримання полоскання " - білизна залишається у воді останнього циклу полоскання. Перш ніж витягти білизну, слід виконати цикл зливу або відтискання.</p>	WD806U2	 ,  , 400, 800, 1000, 1200 об./хв.
WD806U2	 ,  , 400, 800, 1000, 1200 об./хв.		
6	<p>Натискаючи кілька разів на цю кнопку, встановіть її в одне з таких положень: Висушена для зберігання  → Низька температура  → Прасування  → Тривалість сушіння  (30хв. → 1:00 год. → 1:30 год. → 2:00 год. → 2:30 год. → 3:00 год. → 3:30 год. → 4:00 год. → 4:30 год.) → Висушена для зберігання </p> <p>Висушена для зберігання  - Користуйтеся цим циклом для сушіння речей з бавовни, нижньої та постільної білизни.</p> <p>Низька температура  - Цей цикл захищає термочутливі елементи при низькій температурі сушіння.</p> <p>Прасування  - Припиняє сушіння та залишає білизну достатньо вологою для прасування.</p> <p>Тривалість сушіння  - Білизна сушитиметься протягом того часу, який Ви задасте.</p>		

прання білизни

	 <ul style="list-style-type: none">• Ви не повинні прати білизну, яку не можна сушити в пральній машині через те, що вона може деформуватися навіть при низьких температурах.• Програми Висушена для зберігання, Низька температура, Прасування і Тривалість сушіння визначають вагу білизни, щоб точно відобразити час, необхідний для більш ретельної сушки.• Тривалість сушіння може бути різною і залежить від типу та кількості білизни.• Сушка неможлива в режимах ОЧИСТКА БАРАБАНУ ЕКО, Прання парю і ВОВНА.
7 КНОПКА ВИБОРУ РЕЖИМУ ECO BUBBLE	<p>Функцію Eco Bubble увімкнено за замовчуванням. Натисніть кнопку вибору функції Eco Bubble один раз, щоб вимкнути її та припинити утворення бульбашок за допомогою системи Bubble Generator (на панелі з'явиться OFF), та натисніть ще раз, щоб увімкнути її.</p> <ul style="list-style-type: none">• Для деяких режимів прання функція Eco Bubble має бути увімкненою (на панелі з'явиться ON, а утворення бульбашок розпочнеться автоматично).• Для інших режимів прання ця функція не потрібна, і утворення бульбашок припиняється автоматично.• Для багатьох режимів ви можете налаштувати цю програму вручну, що помітно вплине на тривалість прання, що відображається на панелі управління (див. стор. 27 для отримання додаткової інформації).
8 КНОПКА ВІДКЛАСТИ ПРАННЯ	<p>Натискайте цю кнопку кілька разів поспіль, щоб вибирати з-поміж параметрів режиму Відкласти прання (від 3 до 19 годин із кроком збільшення 1 година). Година, яка відображається, вказує на час завершення циклу прання.</p>
9 КНОПКА ВИБОРУ РЕЖИМУ ПОПЕРЕДНЄ ПРАННЯ	<p>Натисніть цю кнопку, щоб вибрати цикл попереднього прання. Цикл доступний лише для таких програм: БАВОВНА, СИНТЕТИКА, ЩОДЕННЕ ПРАННЯ, ДИТЯЧІ РЕЧІ.</p>
10 КНОПКА ВИБОРУ РЕЖИМУ ІНТЕНСИВНЕ ПРАННЯ	<p>Натисніть цю кнопку, якщо білизна сильно забруднена і потребує інтенсивного прання. При включенні інтенсивного прання час циклу збільшується.</p>
11 КНОПКА ВИБОРУ МОЯ ПРОГРАМА	<p>Вибирайте улюблений режим прання, включаючи температуру, відтискання, ступінь забруднення та інші параметри.</p>
12 КНОПКА СТАРТ/ПАУЗА	<p>Використовується, щоб призупинити або перезапустити цикл.</p>
13 КНОПКА УВІМКН./ВИМКН.	<p>Натисніть один раз, щоб увімкнути машину, натисніть ще раз, щоб вимкнути. Якщо впродовж 10 хвилин не натискати жодної кнопки, живлення автоматично вимкнеться.</p>

Замок від дітей

Функція "замок від дітей" дозволяє заблокувати усі кнопки, щоб не можна було змінити вибраний вами режим прання.

Увімкнення/Вимкнення

Щоб увімкнути або вимкнути функцію "замок від дітей", одночасно натисніть кнопки **Температура** і **Полоскання** і утримуйте їх упродовж 3 секунд. "Замок від дітей"  засвітиться, коли функцію буде увімкнено.

 Коли функція "замок від дітей" увімкнеться, працюватиме лише кнопка **УВІМКН./ВИМКН.**. Функція "замок від дітей" залишається увімкненою навіть після увімкнення і вимкнення живлення у разі від'єднання і під'єднання кабелю живлення.



Вимкнення звуку

Функцію вимкнення звуку можна вибрати під час усіх програм. У разі вибору цієї функції звук буде вимкнено для усіх програм. Навіть якщо живлення було увімкнено і вимкнено кілька разів поспіль, це налаштування буде збережено.

Увімкнення/Вимкнення

Щоб увімкнути або вимкнути функцію вимкнення звуку, одночасно натисніть кнопки **Віджим** та **Режим сушки** та утримуйте їх натисненими 3 секунди. Індикатор "Вимкнення звуку"  засвітиться, коли цю функцію буде увімкнено.

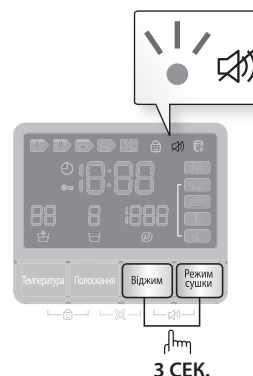

Відкласти прання

Пральну машину можна налаштувати на автоматичне завершення прання у пізніший час, вибравши відкладення від 3 до 19 годин (із кроком збільшення 1 година). Година, яка відображається, вказує на час завершення циклу прання.

1. Вручну або автоматично налаштуйте пральну машину відповідно до типу білизни, яку потрібно випрати.
2. Натискайте кнопку **Відкласти прання** кілька разів поспіль, доки не буде встановлено час відкладення.
3. Натисніть кнопку **СТАРТ/ПАУЗА**. Індикатор "Відкласти прання"  засвітиться, і почнеться зворотній відлік до встановленого часу.
4. Щоб скасувати функцію відкладеного запуску, натисніть кнопку **УВІМКН./ВИМКН.** і знову увімкніть пральну машину.

Функція Тільки Злив

Якщо Вам потрібно просто злити воду з пральної машини, виконуйте такі дії.

1. Натисніть кнопку **УВІМКН./ВИМКН.**
2. Поверніть Селектор циклів в положення **Віджим**.
3. Знову кілька разів натискуйте кнопку **ВІДЖИМ**, доки не засвітиться напис "Без відтискання" .
4. Натисніть кнопку **СТАРТ/ПАУЗА**.

прання білизни

Моя програма

Ця кнопка дає Вам зручну можливість активувати Ваше звичайне прання (з огляду на температуру, швидкість обертання барабана, міру забруднення речей і т. д.) одним єдиним натисканням на неї. Штовхаючи кнопку **МОЯ ПРОГРАМА**, натисніть на кнопку **МОЯ ПРОГРАМА**, щоб завантажити і використовувати збережені додаткові функції програми **МОЯ ПРОГРАМА**. Крім того, будуть блимати сигнальні лампочки обраної програми та додаткових функцій.

Ви можете встановити усі потрібні Вам додаткові функції у програмі **МОЯ ПРОГРАМА**.

1. Увімкніть подачу води.
2. Натисніть кнопку **УВІМКН./ВИМКН.**
3. За допомогою **перемикача режимів** виберіть потрібний режим.
4. Після вибору режиму, встановіть всі додаткові функції.

 Подивіться встановлення усіх доступних додаткових функцій для кожного режиму на "Таблиця режимів" на стор. 41.

5. Після цього Ви можете зберегти обраний режим і додаткові функції, натиснувши та утримуючи кнопку **МОЯ ПРОГРАМА** не менш, ніж 3 секунди, у програмі **МОЯ ПРОГРАМА**. Режим і додаткові функції, які Ви оберете, будуть відображатися, коли Ви виберете програму **МОЯ ПРОГРАМА** наступним разом.

 Ви можете змінити налаштування функції **МОЯ ПРОГРАМА**, якщо вдруге виконаєте процедуру, яка описана вище.
Налаштування, якими Ви користувалися в останній раз, з'являться знову, коли Ви виберете функцію **МОЯ ПРОГРАМА**.

 Якщо Ви натиснете на кнопку **МОЯ ПРОГРАМА** і відпустите її до закінчення 3 секунд, то з'явиться раніше збережена програма прання і додаткові функції. Якщо Ви натиснете і будете утримувати кнопку **МОЯ ПРОГРАМА** 3 секунди, то збережеться програма і додаткові функції, які встановлені в даний час, і світлодіодний індикатор блиматиме протягом 3 секунд.

Smart check

Щоб зробити доступною цю функцію, вам потрібно загрузити програмне забезпечення "**Samsung Smart Washer**" з Google Play або App Store, та інсталювати його на мобільний телефон з функцією відеокамери.

Функція Smart Check була оптимізована для:

Серій Galaxy & iPhone (не може підтримуватися для деяких моделей)

1. Натисніть та держіть одночасно кнопки **Віджим** та **Полоскання** на протязі 3 секунд для вводу режиму Smart Check.
2. Пральна машина почне працювати в режимі само-діагностики; при наявності несправності на дисплеї з'явиться код несправності.
3. Запустіть програму **Samsung Smart Washer** на вашому мобільному телефоні та закрийте **Smart Check**.
4. Піднесіть мобільний телефон до дисплея пральної машини так, щоб телефон та дисплей були навпроти один одного. Далі, код несправності буде розпізнано системою автоматично.
5. Коли код несправності буде розпізнано правильно, система видає детальну інформацію про несправність для подальших дій.
 - Найменування функції, Smart Check, може бути іншим, в залежності від мови.
 - Якщо пральна машина буде відбивати світло на дисплей, система може не розпізнати код несправності.
 - Якщо система не розпізнала послідовно код Smart Check, введіть його вручну на екрані дисплея.



Eco Bubble

Режим Eco Bubble дозволяє миючому засобу розподілятися рівномірно та проникати в тканини швидше і глибше.



Програма прання	Функція барботування	Можливість скасування функції барботування
БАВОВНА, СИНТЕТИКА, ЩОДЕННЕ ПРАННЯ, ШВИДКЕ ПРАННЯ 15'	Існує	Існує
ІНТЕНСИВНЕ ПРАННЯ ЕКО, ВВЕРХНІЙ ОДЯГ, ДИТЯЧІ РІЧІ, ВОВНА		Відсутня

- Доступні різні функції утворення бульбашок залежно від режиму.

 Функцію Eco Bubble увімкнено за замовчуванням. Натисніть кнопку увімкнення функції Eco Bubble один раз, щоб вимкнути її, та натисніть ще раз, щоб увімкнути її.

1. Відкрийте дверці, вкладіть білизну для прання в бак і закрийте дверці.
2. Натисніть кнопку **УВІМКН./ВИМКН..**
3. Виберіть функцію.

4. З огляду на кількість білизни для прання, помістіть необхідну кількість миючого засобу та зм'якшувача тканини у відповідні дозатори шухлядки для мийних засобів і закрийте шухлядку.

- Додайте відповідну кількість засобу для прання у відсік для засобів для прання , після чого додайте зм'якшувач для тканин у відсік для зм'якшувача  до позначки (MAX) відсіку "A"
- Якщо оберете програму Попереднє прання, помістіть миючий засіб у відділення для попереднього прання  .
- Щоб скористуватися рідким миючим засобом, вставте в цю шухлядку дозатор для рідкого миючого засобу (див. розділ "Рідкі засоби для прання" на стор. 33).

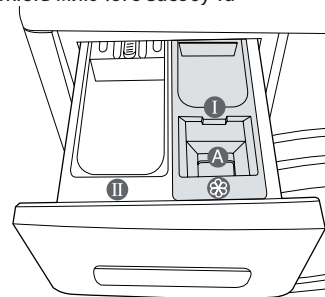

 Не кладіть порошковий миючий засіб у дозатор для рідкого миючого засобу.

5. Натисніть на кнопку **СТАРТ/ПАУЗА**.
 - Натисніть на кнопку **СТАРТ/ПАУЗА**, щоб почати прання.
 - Кількість білизни визначається автоматично, після чого починається прання.
 - Після того, як пральна машина запрацює, Ви не зможете додавати або вибирати функцію барботування.

-  • Достатньо бульбашок утворюється тоді, коли додати певну кількість засобу для прання.
- Часто чистьте фільтр для сміття. Регулярне чищення сприяє утворенню достатньої кількості бульбашок.
 - В залежності від миючого засобу і білизни для прання бульбашки можуть абсорбуватися, і може здатися, що їх мало.
 - Незважаючи на те, що бульбашки утворюються відразу ж, як тільки почнеться прання, користувачеві може знадобитися кілька хвилин, щоб їх побачити.

прання білизни

Прання парою

Система Прання парою може освіжати білизну без використання води завдяки потужній вентиляції. Можна освіжати такі речі, як вовняні пальто, джемperi з бавовни і пуху, светри та костюми. (Не більше однієї або двох речей одночасно (вагою до 1 кг)).

1. Відкрийте дверці, покладіть білизну в пральну машину і закрийте дверці.
2. Натисніть кнопку **УВІМКН./ВИМКН.**
3. Повертаючи **Перемикача режимів**, виберіть режим **Прання парою**.

РЕЖИМ	ТРИВАЛІСТЬ ЦИКЛУ
УСУНЕННЯ ЗАПАХІВ	29 хв.
САНІТАРНА ОБРОБКА	59 хв.

- Якщо буде вибраний один з цих варіантів, то ніякими іншими кнопками не можна користуватися. Ви зможете вибрати тільки час затримки припинення цієї програми в проміжку від 3:00 до 19:00 годин.
4. Закрийте дверці й натисніть кнопку **СТАРТ/ПАУЗА**.
 - Якщо в баку є вода, то режим **Прання парою** не може бути обраний. Злийте воду, а потім виберіть режим **Прання парою**.
 - Натисніть кнопку **СТАРТ/ПАУЗА** або кнопку **УВІМКН./ВИМКН.**, щоб забрати речі з машини.
 - З програмою Прання парою можна використовувати ароматизовані листи або листи для видалення вологи, щоб надати освіженій білизні приємний аромат (один лист на одну або дві одиниці білизни).
 - Не використовуйте систему Прання парою для такого одягу, як:
 - Одяг з матеріалів, що вимагають делікатного поводження, наприклад, зі шкіри, норки, хутра, шовку і т. і.
 - Нижня білизна з мереживом, з "наклесними" пастками й вихідні костюми, на яких можуть знаходитися погано закріплені прикраси.
 - Одяг з кнопками, які можуть зіпсувати одяг.
 - Накрохмалений одяг, бо він може деформуватися.
 - Жорсткі постільні принадлежності, наприклад, дерев'яні подушки (під шию).
 - Подушки й ковдри з пластмасовими наповнювачами або крохмалем замість бавовни.
 - Електричні ковдри
 - Пухові ковдри
 - Об'ємні ковдри
 - Латексні подушки

КОРИСТУВАННЯ ПРОГРАМОЮ РЕЖИМ СУШКИ

Подивіться на позначку максимального наповнення машини для сушіння і не забудьте класти стільки одягу, щоб його обсяг не перевищував рівень, вказаний для сухого одягу вагою 8,0кг (5,0кг)(У деяких моделях).

1. Відкрийте дверці, покладіть одяг і закрийте дверці.
2. Натисніть кнопку **УВІМКН./ВИМКН.**, а потім натисніть кнопку **РЕЖИМ СУШКИ**.
:Ця стандартна програма встановиться автоматично.
Сушка неможлива в режимах ОЧИСТКА БАРАБАНА ЕКО, Прання парою і ВОВНА.
3. Тепер натисніть кнопку **РЕЖИМ СУШКИ**.
Програма РЕЖИМ СУШКИ

- При кожному натисканні цієї кнопки тип сушіння буде вибиратися в наступному порядку:
Висушена для зберігання (☞) → **Низька температура** (☹) → **Прасування** (☞) → **Тривалість сушіння** (☞) (30 хв. → 1:00 год. → 1:30 год. → 2:00 год. → 2:30 год. → 3:00 год. → 3:30 год. → 4:00 год. → 4:30 год.) → **Висушена для зберігання** (☞)

Тип сушіння		Інформація	Тривалість (Макс. завантаження) WD806
Автоматичне сушіння	Висушена для зберігання (☞)	Стандартна: Сушить білизну.	240хв.
	Низька температура (☹)	Сушить білизну при низькій температурі, щоб захистити текстуру білизни.	270хв.
	Прасування (☞)	Речі залишаються частково вологими, щоб їх було легко прасувати	230хв.
Тривалість сушіння (☞)		Ви можете вибрати підходящу для Вас тривалість сушіння залежно від виду тканини, кількості речей та потрібної залишкової вологості.	270хв.

- Для програми Автоматична сушка ця машина автоматично відображає Тривалість сушіння, визначаючи цей час згідно вазі речей перед сушінням і відповідно цьому встановлюючи його.
 - **Коли пратимите речі вагою менш 3,0 кг, користуйтеся режимом Автоматичне сушіння. Якщо вага речей до прання перевищуватиме вказану, то встановіть Тривалість сушіння.**
 - Якщо цикл віджиму й цикл сушіння вибиратимуться разом, то швидкість віджиму буде встановлюватися автоматично, що підвищує ефективність сушіння.
 - Перед тим, як користуватися циклом сушіння, перевірте, чи відкритий клапан подання води.
4. Покладіть необхідну кількість миючого засобу і пом'якшувача в лоток для миючих засобів і знову закрийте його.
 5. Натисніть кнопку **СТАРТ/ПАУЗА**.
:Машина автоматично і оптимально виконає всю програму від прання до сушіння.
 - Обрану програму не можна буде змінити після початку сушіння.
 - Якщо не подаватиметься холодна вода, сушіння не відбуватиметься.
 - У випадку, якщо Ви захочете висушити речі, які випрані руками, вибирайте програми ВІДЖИМ і РЕЖИМ СУШКИ одночасно.

прання білизни

Прання білизни із використанням перемикача режимів

Завдяки новій пральній машині Samsung і автоматичній системі контролю "Fuzzy Control" прати одяг неймовірно легко. Коли ви вибираєте програму прання, машина встановлює правильну температуру, час і швидкість прання.

1. Відкрийте кран подачі води подачі води.
2. Натисніть кнопку **УВІМКН./ВИМКН.**
3. Відкрийте дверцята.
4. Завантажте білизну у барабан, не перевантажуючи його.
5. Закрийте дверцята.
6. Додайте засіб для прання, пом'якшувач і засіб для попереднього прання (якщо потрібно) у відповідні відсіки.

 Режим попереднього прання доступний лише для таких програм, як БАВОВНА, СИНТЕТИКА, ЩОДЕННЕ ПРАННЯ, ДИТЯЧІ РЕЧІ, ІНТЕНСИВНЕ ПРАННЯ ЕКО. Цей режим необхідний лише коли одяг сильно забруднений.

7. Використовуйте **перемикач режимів**, щоб вибрати потрібний режим відповідно до типу тканини: БАВОВНА, СИНТЕТИКА, ЩОДЕННЕ ПРАННЯ, ШВИДКЕ ПРАННЯ 15', ДИТЯЧІ РЕЧІ, ІНТЕНСИВНЕ ПРАННЯ ЕКО, ВЕРХНІЙ ОДЯГ, ВОВНА. На панелі керування засвітяться відповідні індикатори.
8. На цьому етапі можна контролювати температуру прання, кількість полоскань, швидкість віджиму і час Відкласти прання натисненням відповідної кнопки.
9. Натисніть кнопку **СТАРТ/ПАУЗА** і розпочнеться прання. Засвітиться індикатор роботи і на дисплеї з'явиться інформація про час циклу, який залишився.

Пауза

Впродовж 5 хвилин від початку прання можна додати/вийняти білизну.

1. Натисніть кнопку **СТАРТ/ПАУЗА**, щоб розблокувати дверцята.

 Якщо вода надто **ГАРЯЧА** чи рівень води надто **ВИСОКИЙ**, дверцята не вдасться відкрити.

2. Закривши дверцята, натисніть кнопку **СТАРТ/ПАУЗА**, щоб перезапустити прання.

Після завершення циклу:

Коли весь цикл буде завершено, живлення вимкнеться автоматично.

1. Відкрийте дверцята.
2. Вийміть білизну.

Прання одягу вручну

Одяг можна прати вручну, не використовуючи перемикач режимів.

1. Увімкніть подачу води.
2. Натисніть кнопку **УВІМКН./ВИМКН.** на пральній машині.
3. Відкрийте дверцята.
4. Завантажте білизну у барабан, не перевантажуючи його.
5. Закрийте дверцята.
6. Додайте засіб для прання, пом'якшувач і засіб для попереднього прання (якщо потрібно) у відповідні відсіки.
7. Натисніть кнопку **Температура**, щоб вибрати значення температури.
(☼: Холодна вода, 30 °C, 40 °C, 60 °C та 95 °C).
8. Натисніть кнопку **Полоскання**, щоб вибрати відповідну кількість циклів полоскання.
Максимальна кількість циклів полоскання - п'ять.
Відповідним чином збільшується тривалість прання.
9. Натисніть кнопку **Віджим**, щоб вибрати швидкість відтискання
(☉: Без відтискання, ☐: **Затримання полоскання**)
10. Натисніть кнопку **Відкласти прання** кілька разів поспіль, щоб вибрати з-поміж параметрів режиму Відкласти прання (від 3 до 19 годин із кроком збільшення 1 година). Година, яка відображається, вказує на час завершення циклу прання.
11. Натисніть кнопку **СТАРТ/ПАУЗА** і розпочнеться прання.

ВКАЗІВКИ ЩОДО БІЛИЗНИ

Дотримуйтесь цих вказівок для отримання оптимальних результатів прання.

 Завжди перед пранням перевіряйте етикетку із символами догляду на виробі.

Сортуйте білизну для прання відповідно до таких критеріїв:

- Символи догляду за виробом на етикетці: сортуйте білизну відповідно до типу тканини: бавовна, змішана тканина, синтетика, шовк, шерсть і віскоза.
- Колір: відділіть білі і кольорові речі. Періть нові кольорові речі окремо.
- Розмір: завантаження різних за розміром речей в один цикл забезпечить більш ефективне прання.
- Чутливість: періть делікатні речі окремо, використовуючи режим делікатного прання для нових шерстяних виробів, занавісок і шовкових виробів. Перевіряйте символи догляду на етикетках виробів, які потрібно випрати, або див.таблицю символів догляду за тканинами у додатку.

Спорожнення кишень

Перед пранням завжди спорожнюйте кишені білизни, яку пратимете. Маленькі тверді предмети неправильної форми, наприклад монети, ножі, шпильки і скріпки, можуть пошкодити машину. Не періть одяг із великими пряжками, гудзиками чи іншими важкими металевими предметами.

Метал на одязі може пошкодити як одяг, так і барабан. Перед тим, як прати, виверніть речі з гудзиками і вишивкою. Якщо під час прання блискавки на штанах чи куртках розстібнуті, вони можуть пошкодити резервуар під час відтискання. Перед пранням блискавки слід застібати.

Речі з довгими шнурками можуть заплутатися з іншими речами і пошкодити їх. Перед пранням шnurки слід зв'язати.

Попереднє прання речей з бавовни

Ця нова пральна машина у поєднанні зі сучасними засобами для прання забезпечить відмінний результат прання, заощаджуючи при цьому електроенергію, час, воду і сам засіб для прання. Але якщо бавовняні речі особливо брудні, до них слід застосувати цикл попереднього прання із використанням засобу для прання на протеїновій основі.

прання білизни

Визначення об'єму завантаження

Не перевантажуйте пральну машину, в іншому разі одяг не вдасться випрати належним чином. Щоб визначити припустимий об'єм завантаження відповідно до типу білизни, яку потрібно випрати, скористайтесь таблицею нижче.

Тип тканини	Об'єм завантаження
Модель	WD806
БАВОВНА - середньо-/легкозабруднена - сильно забруднена	8,0 кг
СИНТЕТИКА	3,0 кг
ВЕРХНІЙ ОДЯГ	2,0 кг
ВОВНА	2,0 кг

- Якщо білизну завантажено незбалансовано (на дисплеї засвічується індикація "UE"), перерозподіліть завантаження. Якщо білизну нерівномірно розподілено, ефективність віджиму може погіршитись.
- Час прання постільної білизни або покривал може бути довшим, а ефективність відтискання може знизитись.

Обов'язково кладіть бюстгальтери (які можна прати у воді) у спеціальну сітку для прання (яка продається окремо).

- Металеві деталі бюстгальтерів можуть пошкодити білизну. Тому кладіть їх у спеціальну сітку для прання.
- Маленькі легенькі речі, наприклад шкарпетки, рукавиці, панчохи і хусточки, можуть застрягати навколо дверцят. Кладіть їх у спеціальну сітку для прання.

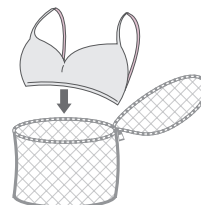

УВАГА

Не перить порожню сітку для білизни. Це може призвести до вібрування і пересування пральної машини, що в свою чергу може спричинити травмування користувача.

ІНФОРМАЦІЯ ПРО ЗАСОБИ ДЛЯ ПРАННЯ ТА ДОМІШКИ

Який засіб для прання використовувати

Тип використовуваного засобу для прання має відповідати типу тканини (бавовна, синтетика, делікатні речі, вовна), кольору, температурі прання і ступеню забруднення. Завжди використовуйте засіб для прання із низьким рівнем піноутворення, розроблений для автоматичного прання.

Дотримуйтесь вказівок виробника засобу для прання, зважаючи на вагу білизни, ступінь забруднення і рівень жорсткості води у вашому регіоні. Якщо рівень жорсткості води невідомий, зверніться у місцеву організацію з водопостачання.

- Не використовуйте засіб для прання, який затвердів, оскільки він може залишитись під час циклу полоскання. Внаслідок цього машина може не прополоскати належним чином білизну, а також може заблокуватися злив.
- Коли користуєтесь режимом прання "Вовна", будь ласка, зверніть увагу на наступне.
 - Для прання вовняних виробів користуйтеся тільки нейтральними рідкими миючими засобами.
 - Застосування порошкових миючих засобів може привести до їх осаду на білизні й псуванню матеріалу (вовни).

Відділення для засобів для прання



Машина має окремі відсіки для дозування засобів для прання і пом'якшувачів тканини. Перш ніж запустити пральну машину, додайте потрібні засоби для прання у відповідні відсіки.



 Не відкривайте відсік для засобів для прання під час роботи пральної машини, інакше можна обпектися гарячою водою чи паром.

1. Витягніть відділення для засобів для прання, що розташоване ліворуч від панелі керування.
2. Додайте рекомендовану кількість засобу для прання безпосередньо у відповідний відсік , перш ніж запустити машину.

 Для прання рідким миючим засобом користуйтеся дозатором для рідкого миючого засобу (див. розділ "Рідкі миючі засоби" для відповідної моделі).

• Не додавайте порошкові миючі засоби в дозатори для рідких миючих засобів.

3. Помістіть рекомендовану кількість пом'якшувача тканини в дозатор для пом'якшувача , якщо це необхідно. НЕ наповнюйте цей дозатор поверх лінії МАКСИМАЛЬНОГО НАПОВНЕННЯ (MAX FILL ).

 **УВАГА** НЕ додавайте у відсік для пом'якшувача порошку/рідкого засобу для прання .

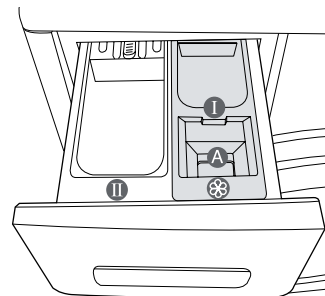
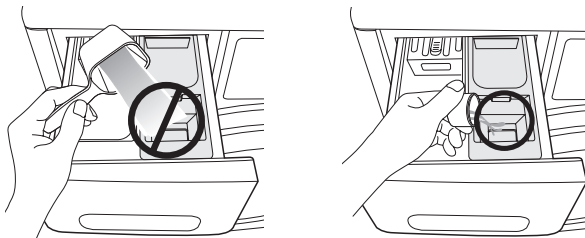

4. У разі використання програми попереднього прання додайте рекомендовану кількість засобу для прання у відсік для засобу для попереднього прання .

 Для прання великих речей НЕ використовуйте такі типи миючих засобів:

- засоби у вигляді таблеток та капсул;
- засоби, для яких у якості дозаторів

 Концентрований або густий пом'якшувач чи кондиціонер для тканини слід розвести невеликою кількістю води перед наливанням у відсік (це запобігає блокуванню сливу).

 Додавши пом'якшувач для тканин у відповідний відсік та закривши відділення для засобів для прання, перевіряйте, чи пом'якшувач не витікає.

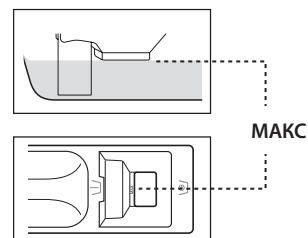

Рідкі засоби для прання (В деяких моделях)

Щоб скористатися рідким миючим засобом, вставте дозатор для рідких миючих засобів в основний відсік шухлядки для мийних засобів і влийте рідкий миючий засіб у цей дозатор для рідких миючих засобів.

- НЕ наповнюйте поверх лінії MAX (МАКСИМАЛЬНИЙ РІВЕНЬ).
- При використанні порошкового миючого засобу видаліть дозатор для рідких миючих засобів із шухлядки для миючих засобів. Порошкові миючі засоби не будуть розпорошуватися при наявності дозатора для рідких миючих засобів.
- У шухлядці для мийних засобів після прання може залишитися трохи рідини.



чищення і догляд за пральною машиною

Підтримання чистоти машини покращує ефективність її роботи, дозволяє запобігти зайвому виникненню потреби ремонту і продовжує її термін служби.

ОЧИСТКА БАРАБАНА ЕКО

Це режим автоматичного чищення від плісняви, яка може утворитися у пральній машині.

1. Натисніть кнопку **УВИМКН./ВИМКН.**
2. Встановіть **Перемикач режимів** на режим **ОЧИСТКА БАРАБАНА ЕКО**.
 - Можна використовувати лише функцію Відкласти прання.
 - Температура води в режимі **ОЧИСТКА БАРАБАНА ЕКО** становить 70 °C.
 - Машина автоматично вклучить програму для середнього рівня води з температурою 30°C після того, як у неї буде покладено одяг.

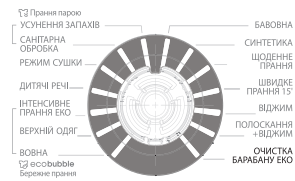

3. Додайте у відсік для засобів для чищення відповідну кількість засобу **II** і закрийте відділення (у разі чищення барабана засобами для чищення).
 - Для чищення барабана обов'язково користуйтеся рекомендованими миючими засобами.
 - Існують засоби для чищення барабану у вигляді порошку і у вигляді рідини. Використання рідкого засобу для чищення можливе за наявності ємності для рідкого засобу (додатково).

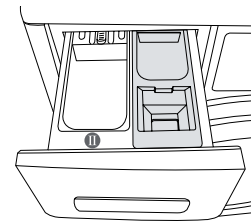

4. Натисніть кнопку **СТАРТ/ПАУЗА**.
 - Якщо натиснути кнопку **СТАРТ/ПАУЗА**, вмикається режим чищення барабана ЕКО.



УВАГА

- Для режиму чищення барабана ЕКО не обов'язково використовувати засоби для чищення.
- Не вмикайте режим чищення барабана ЕКО за наявності у пральній машині виробів. Це може пошкодити вироби або спричинити проблеми із пристроєм.
- **Для режиму чищення барабана ЕКО не використовуйте звичайних засобів для чищення.**
- **Беріть лише 1/10 від кількості засобу для чищення барабана, рекомендованого виробником засобів для чищення.**
- Оскільки хлоровані відбілювачі можуть спричинити знебарвлення пристрою, використовуйте лише кисневі відбілювачі.
- Порошкоподібні засоби для чищення: використовуйте [порошкоподібний відбілювач] або [засіб для чищення, призначений виключно для чищення барабана].
- Рідкі засоби для чищення: використовуйте [рідкий кисневий відбілювач] або [засіб для чищення, призначений виключно для чищення барабана].

Дія автоматичної сигналізації ОЧИСТКА БАРАБАНУ ЕКО

- Якщо після прання буде світитися індикатор ОЧИСТКА БАРАБАНУ ЕКО на дисплеї і засвітиться лампочка на перемикачі режимів, це означає, що бак (барабан) має потребу в чищенні. У цьому випадку видаліть білизну з пральної машини, увімкніть електроживлення, і виконайте чищення барабана за програмою ОЧИСТКА БАРАБАНУ ЕКО.
- Якщо ви не виконаєте програму ОЧИСТКА БАРАБАНУ ЕКО на дисплеї та лампочка на перемикачі режимів вимкнеться. Тим не менше, індикатор ОЧИСТКА БАРАБАНУ ЕКО на дисплеї та лампочка на перемикачі режимів вклучаться знову після виконання двох (2) прань. Але це не створить проблем для пральної машини.
- Хоча в цілому, автоматична сигналізація про необхідність ОЧИСТКА БАРАБАНУ ЕКО з'являється один раз на місяць або близько того, частота її спрацьовування може змінюватися в залежності від того, як часто Ви користувалися пральною машиною.
-  **У разі спрацювання сигналізації, будь ласка, очистіть фільтр від сміття (див. Розділ "Чищення фільтра для сміття" на стор. 36). В іншому випадку ефективність барботування може знизитися.**

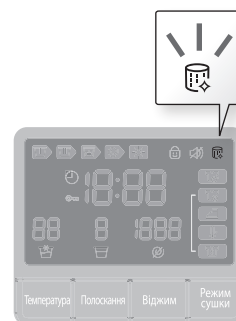

ЗЛИВ ВОДИ У ВИПАДКУ АВАРІЙНОЇ СИТУАЦІЇ

1. Від'єднайте пральну машину від мережі.
2. Відкрийте кришку фільтра за допомогою ключа або монети.

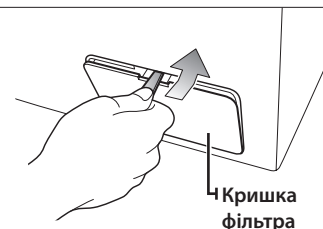

3. Потягніть вперед трубку аварійного зливу, щоб від'єднати її від напрямної.



4. Утримуйте заглушку на кінці трубки аварійного зливу і повільно витягніть її на 15 см.
5. Нехай вода стече у посудину.

-  Води може залишитися більше, ніж ви розраховували. Приготуйте великий таз.

6. Знову вставте заглушку зливної трубки та зливну трубку.
7. Встановіть кришку фільтра.



чищення і догляд за пральною машиною

ЧИЩЕННЯ ФІЛЬТРА ДЛЯ СМІТТЯ

Радимо чистити фільтр для сміття 5 або 6 разів на рік або коли з'являється повідомлення про помилку "5E" (Див. підрозділ "Злив води у випадку аварійної ситуації" у попередньому розділі). Якщо у фільтрі для сміття буде багато сміття, це може знизити ефективність функції утворення бульбашок.



Перед тим як чистити фільтр для сміття, від'єднайте кабель живлення від електромережі.

1. Спочатку злийте воду, що залишилася (див. розділ "Злив води у випадку аварійної ситуації" на стор. 35).
2. Якщо від'єднати фільтр, не зливши води, що залишилася, вона може витекти.
3. Відкрийте кришку фільтра за допомогою ключа або монети.
4. Викрутіть заглушку аварійної системи зливу, повертаючи її ліворуч, і злийте воду.
5. Викрутіть заглушку фільтра для сміття.



5. Вимийте бруд та усуньте сторонні предмети із фільтра для сміття. Перевірте, чи не заблоковано помпу
6. Встановіть заглушку фільтра для сміття на місце.
7. Встановіть кришку фільтра.

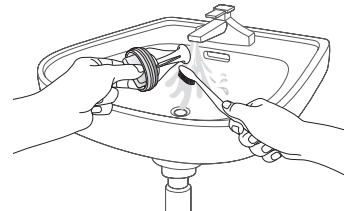

Не знімайте заглушку фільтра для сміття, коли пральна машина працює або гаряча, щоб не витекла вода.



- Не забудьте знову встановити заглушку після чищення фільтра. За відсутності фільтра пральна машина може погано працювати або ж може витікати вода.
- Після чищення фільтр слід повністю зібрати.

ЧИЩЕННЯ ЗОВНІШНЬОЇ ПОВЕРХНІ МАШИНИ

1. Витирайте поверхню машини, а також панель керування за допомогою м'якої ганчірки і неабразивного побутового миючого засобу.
2. Для витирання поверхні насухо використовуйте м'яку ганчірку.
3. Не лейте воду на пральну машину.

ЧИЩЕННЯ ВІДДІЛЕННЯ ДЛЯ ЗАСОБІВ ДЛЯ ПРАННЯ

1. Натисніть на важіль вивільнення всередині відділення для засобів для прання і вийміть шухлядку.
2. Вийміть розділювач для пом'якшувача і ємність для рідкого засобу для прання (елемент додаткової комплектації) з шухлядки.

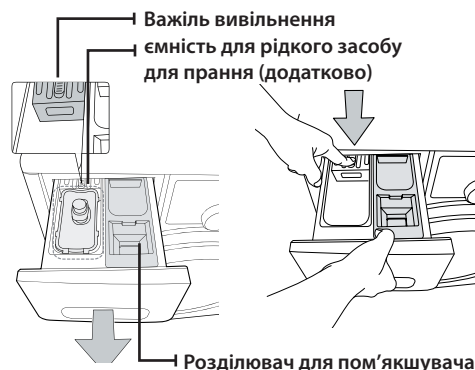

3. Помийте усі відсіки під проточною водою.

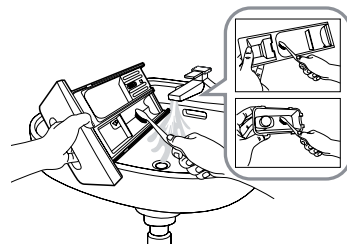

4. Чистьте нішу для шухлядки за допомогою старої зубної щітки.
5. Вставте розділювач для пом'якшувача і ємність для рідкого засобу (елемент додаткової комплектації), потиснувши їх до кінця у шухлядку.
6. Вставте шухлядку на місце.
7. Щоб усунути залишки засобу для прання, виконайте цикл полоскання без білизни у барабані.

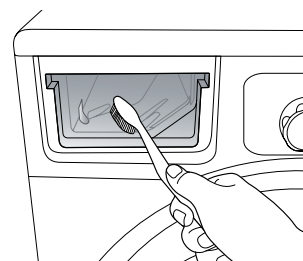

ЧИЩЕННЯ СІТЧАСТОГО ФІЛЬТРА ШЛАНГА ПОДАЧІ ВОДИ

Сітчастий фільтр шланга подачі води слід чистити принаймні один раз на рік або коли з'являється повідомлення про помилку "4E":

1. Перекрийте подачу води до пральної машини.
2. Викрутіть шланг із задньої панелі пральної машини. Щоб запобігти витоку води через тиск повітря у шлангу, накрийте шланг ганчіркою.
3. Обережно вийміть сітчастий фільтр з кінця шланга за допомогою щипців і промийте його під стічною водою. Також прочистьте різьбу всередині і зовні.
4. Вставте фільтр на місце.
5. Закрутіть шланг на пральній машині.
6. Перевірте, чи у з'єднанні немає витоку води і увімкніть подачу води.

чищення і догляд за пральною машиною

РЕМОНТ ЗАМЕРЗЛОЇ ПРАЛЬНОЇ МАШИНИ

Якщо температура впаде нижче нуля і машина замерзне:

1. Від'єднайте машину від мережі.
2. Вилийте трохи теплої води на кран, щоб шланг подачі води можна було від'єднати.
3. Від'єднайте шланг подачі води і покладіть його у теплу воду.
4. Влийте теплу воду у барабан пральної машини і залиште на 10 хвилин.
5. Під'єднайте шланг подачі води до водопровідного крана і перевірте, чи система подачі води і дренажна система працюють належним чином.

ЗБЕРІГАННЯ ПРАЛЬНОЇ МАШИНИ

Якщо ви не плануєте користуватися пральною машиною тривалий час, радимо злити воду і від'єднати її від мережі. Пральна машина може зазнати пошкоджень, якщо під час невикористання у її шлангах та внутрішніх компонентах залишатиметься вода.

1. Виберіть режим **БАВОВНА** і додайте відбілювач у відповідний відсік. Потім натисніть кнопку **Швидке прання** і запустіть цикл прання без завантаження речей.
2. Вимкніть водопровідні крани і від'єднайте шланги подачі води.
3. Від'єднайте пральну машину від мережі і залиште дверцята відкритими, щоб провітрити її зсередини.



Якщо пральна машина зберігалася за температури нижче нуля, перш ніж її використовувати, почекайте трохи, щоб у ній розтанули залишки замерзлої води.

усунення несправностей та інформаційні коди

НЕСПРАВНОСТІ І СПОСОБИ ЇХ УСУНЕННЯ

ПРОБЛЕМА	ВИРІШЕННЯ
Пральна машина не запускається	<ul style="list-style-type: none">• Перевірте, чи пральна машина під'єднана до електромережі.• Перевірте, чи дверцята щільно закриті.• Перевірте, чи відкрито водопровідний(і) кран(и).• Перевірте, чи натиснуто кнопку СТАРТ/ПАУЗА.
Машина не наповнюється або недостатньо наповнюється водою	<ul style="list-style-type: none">• Повністю відкрийте кран подачі води.• Перевірте, чи не замерз шланг подачі води.• Розпряміть шланги подачі води.• Почистьте фільтр на шлангу подачі води.
Засіб для прання залишається у відповідному відділенні після завершення циклу	<ul style="list-style-type: none">• Перевірте, чи достатній тиск води.• Перевірте, чи засіб для прання додано у центральний відсік.
Машина вібрує або працює надто шумно	<ul style="list-style-type: none">• Перевірте, чи машину встановлено на рівну поверхню. Якщо поверхня нерівна, відрегулюйте ніжки пральної машини, щоб вирівняти пристрій.• Перевірте, чи вийнято болти, які використовувались для транспортування.• Перевірте, чи машина не торкається інших предметів.• Перевірте, чи білизну завантажено рівномірно.
Пральна машина не зливає воду та/або не виконує віджим	<ul style="list-style-type: none">• Розпряміть дренажний шланг. Усуньте згини чи звивини на шлангу.• Перевірте, чи фільтр для сміття не заблоковано.
Дверцята не відкриваються	<ul style="list-style-type: none">• Дверцята неможливо відкрити упродовж 3 хвилин після завершення роботи чи вимкнення живлення.

Якщо проблему, що виникла, не вдасться усунути, зверніться до місцевого центру обслуговування Samsung.

усунення несправностей та інформаційні коди

ІНФОРМАЦІЙНІ КОДИ

У разі збою в роботі пральної машини на дисплеї з'являється інформаційний код. У такому разі перш ніж телефонувати в сервісний центр, див. таблицю нижче, щоб скористатися запропонованими вирішеннями.

КОД ПОМИЛКИ	ВИРІШЕННЯ
dE	<ul style="list-style-type: none">Перевірте, чи дверцята щільно закриті.Переконайтеся, що білизна не затиснулася дверима.
4E	<ul style="list-style-type: none">Перевірте, чи відкрито кран подачі води.Перевірте тиск води.Почистьте сітчасті фільтри шланга подачі води. <p> Якщо на пральній машині відображається код «4E», то це означає, що виконується злив тривалістю 3 хвилини. Протягом цього часу кнопка Живлення не діє.</p>
5E	<ul style="list-style-type: none">Почистьте фільтр для сміття.Перевірте, чи правильно встановлено дренажний шланг.Почистьте сітчастий фільтр шланга подачі води.
UE	<ul style="list-style-type: none">Білизну завантажено нерівномірно. Перерозподіліть завантаження. Якщо потрібно випрати лише одну річ, наприклад халат чи джинси, останній етап відтискання може бути незадовільним, і на дисплеї з'явиться повідомлення про помилку "UE".
CE/3E	<ul style="list-style-type: none">Зателефонуйте у службу технічного обслуговування.
HOT	<ul style="list-style-type: none">Це слово з'являється, якщо температура всередині барабана висока. У цьому випадку автоматично ввімкнеться вентилятор, тому слід просто почекати, поки повідомлення Hot не зникне.
Sud/Sd	<ul style="list-style-type: none">Це з'являється, коли утворюється надто багато піни. Це також відображується на дисплеї при видаленні піни. Коли її видалення закінчується, поновлюється нормальний цикл. (Це один з нормальних процесів роботи. Це сприймається як помилка, щоб запобігти помилкам, які не розпізнаються).
Uc	<ul style="list-style-type: none">Якщо напруга електроживлення буде нестабільною, то пральна машина зупиниться, щоб захистити свою електричну систему.Після того, як напруга електроживлення стане нормальною, цикл прання автоматично відновиться.

Якщо код не вказано вище або запропоноване вирішення не допомагає, зверніться до центру обслуговування Samsung чи місцевого торгового представника.

таблиця режимів

ТАБЛИЦЯ РЕЖИМІВ

(● вибір користувача)

ПРОГРАМА	Макс. завантаження (кг)	ЗАСІБ ДЛЯ ПРАННЯ			Макс. температура (°C)	Швидкість віджиму (МАКС.) об./хв.
	WD806	Попереднє прання	Прання	Пом'якшувач		WD806U2
БАВОВНА	8,0	●	так	●	95	1200
СИНТЕТИКА	3,0	●	так	●	60	1200
ЩОДЕННЕ ПРАННЯ	4,0	●	так	●	60	1200
ШВИДКЕ ПРАННЯ 15'	2,0	-	так	●	40	800
ОЧИСТКА БАРАБАНУ ЕКО	-	-	-	-	70	400
ДИТЯЧІ РЕЧІ	4,0	●	так	●	95	1200
ІНТЕНСИВНЕ ПРАННЯ ЕКО	4,0	-	так	●	40	1200
ВЕРХНІЙ ОДЯГ	2,0	-	так	-	40	1200
ВОВНА	2,0	-	так	-	40	800

ПРОГРАМА	Eco Bubble	Інтенсивне прання	Відкласти прання	Режим сушки
БАВОВНА	●	●	●	●
СИНТЕТИКА	●	●	●	-
ЩОДЕННЕ ПРАННЯ	●	-	●	●
ШВИДКЕ ПРАННЯ 15'	●	-	●	-
ОЧИСТКА БАРАБАНУ ЕКО	-	-	●	-
ДИТЯЧІ РЕЧІ	●	●	●	●
ІНТЕНСИВНЕ ПРАННЯ ЕКО	●	●	●	●
ВЕРХНІЙ ОДЯГ	●	-	●	●
ВОВНА	●	-	●	-

- Цикл із попереднім пранням триває приблизно на 18 хвилин довше.
- Програми Бавовна 60°C і Бавовна 40°C є еталонними стандартними програмами і призначені для прання бавовняних тканин середньої забрудненості.
Програма Бавовна 60°C + Інтенсивна + Eco Bubble відповідає стандарту EN 50229 і є найбільш ефективною (щодо споживання води та електроенергії) для білизни цього типу.
При виборі цих програм фактична температура води може відрізнятись від номінальної температури.
- При випробуваннях на відповідність енергоефективності режиму сушіння стандарту ЄС EN50229 завантажені речі номінальною вагою 8 кг мають бути розподілені приблизно на такі три вагові частини: 2,8 кг, 2,6 кг і 2,8 кг, а кожна частина має бути висушена окремо від інших за програмою Висушена для зберігання.
- Тривалість програм у різних конкретних випадках може відрізнятись від значень, поданих у таблиці, відповідно до різниці тиску і температури води, завантаження і типу білизни.
- Якщо вибрано функцію інтенсивного прання, тривалість кожного циклу програми збільшується.

ДОДАТОК

ТАБЛИЦЯ СИМВОЛІВ ДОГЛЯДУ ЗА ТКАНИНАМИ

Подані у таблиці символи є вказівками щодо догляду за одягом. На етикетках зазвичай подаються чотири символи у такій послідовності: прання, відбілювання, сушіння і прасування, а також суха (хімічна) чистка, якщо потрібно. Використання цих символів забезпечує узгодженість між виробниками одягу, як вітчизняними, так і іноземними. Дотримуйтеся вказівок на етикетці, щоб збільшити строк служби одягу та уникнути проблем із пранням.

 Міцна тканина	 Можна прасувати за макс. температури 100 °C
 Делікатна тканина	 Не можна прасувати
 Можна прати за температури води 95 °C	 Можна виконати суху (хімічну) чистку із використанням будь-якого розчинника
 Можна прати за температури 60 °C	 Суха чистка можлива лише із використанням перхлориду, очищеного бензину, чистого спирту чи R113
 Можна прати за температури 40 °C	 Суха чистка можлива лише із використанням авіаційного палива, чистого спирту чи R113
 Можна прати за температури 30 °C	 Не можна використовувати суху чистку
 Можна прати лише вручну	 Сушити на горизонтальній поверхні
 Лише суха (хімічна) чистка	 Можна повісити для сушіння
 Можна відбілювати в холодній воді	 Сушити на вішаку для одягу
 Не відбілювати	 Можна сушити в сушарці за нормальної температури
 Можна прасувати за макс. температури 200 °C	 Можна сушити в сушарці за зниженої температури
 Можна прасувати за макс. температури 150 °C	 Не можна сушити в сушарці

ЗАХИСТ НАВКОЛИШНЬОГО СЕРЕДОВИЩА

- Цей виріб виготовлено з матеріалів, які підлягають повторній переробці. Щоб утилізувати виріб, дотримуйтеся місцевих норм з утилізації. Відріжте кабель живлення, щоб пристрій неможливо було під'єднати до мережі. Зніміть дверцята, щоб діти і тварини не могли залізти та застрягнути всередині пристрою.
- Не перевищуйте кількість засобу для прання, вказану виробником засобу.
- Використовуйте засоби для усунення плям і відбілювачі перед пранням лише тоді, коли це справді необхідно.
- Заощаджуйте воду і енергію, для цього використовуйте повне завантаження машини (об'єм залежить від вибраної програми).

ЗАЯВА ПРО ВІДПОВІДНІСТЬ СТАНДАРТАМ

Цей пристрій відповідає європейським стандартам з безпеки, Директиві ЄС 93/68 і стандарту EN 60335.

ТЕХНІЧНІ ХАРАКТЕРИСТИКИ

ТИП		ПРАЛЬНА МАШИНА З ПЕРЕДНІМ ЗАВАНТАЖЕННЯМ		
РОЗМІРИ	WD806U2GA**			
	Ш600мм X Г450мм X В850мм			
ТИСК ВОДИ	50 кПа~ 800 кПа			
ОБ'ЄМ ВОДИ	48ℓ			
ВАГА НЕТТО	WD806U2GA**			
	68 кг			
ОБ'ЄМ ЗАВАНТАЖЕННЯ ДЛЯ ПРАННЯ І ВІДЖИМУ	8,0 кг [СУХОГО БІЛИЗНИ]			
ВАГА БІЛИЗНИ ДЛЯ СУШІННЯ	5,0 кг			
СПОЖИВАННЯ ЕНЕРГІЇ	МОДЕЛЬ	WD806U2GA**		
	ПРАННЯ	220 В	150 Вт	
		240 В	150 Вт	
	ПРАННЯ І НАГРІВАННЯ	220 В	2000 Вт	
		240 В	2400 Вт	
	СУШІННЯ	230 В	1600Вт	
	ВІДЖИМ	МОДЕЛЬ	WD806U2GA**	
		230 В	350 Вт	
ЗЛИВ	34 Вт			
ШВИДКІСТЬ ОБЕРТІВ ВІДТИСКАННЯ	МОДЕЛЬ	WD806U2GA**		
	об./хв.	1200		
КЛАС ЗАХИСТУ ВІД УРАЖЕННЯ СТРУМОМ	I			

Вигляд та технічні характеристики виробу можуть бути змінені без попередження із метою вдосконалення пристрою.

Використовувати за призначенням в нормальних умовах
 Рекомендований період: 7 років
 Виробник залишає за собою право змінювати дизайн та специфікації без попереднього повідомлення

Додаток

ЕНЕРГЕТИЧНА ЕФЕКТИВНІСТЬ

ЕНЕРГЕТИЧНА ЕФЕКТИВНІСТЬ		
Виробник	Samsung	
Модель	WD806U2GA**	
Клас енергетичної ефективності	B	
Споживання електроенергії, (на один цикл прання та сушіння при повному завантаженні та при температурі 60°C)	кВт•г 6,48	
Споживання електроенергії на цикл прання, Фактичні витрати електроенергії залежать від способу використання приладу	кВт•г 1,04	
Клас якості прання A: максимальний G: мінімальний	A	
Клас якості віджиму A: максимальний G: мінімальний	B	
Максимальна частота обертання, об/хв	1200	
Номінальне завантаження(бавовна), кг	Прання	8,0
	Сушіння	5,0
Витрата води (загальна), л		88
Корегований рівень звукової потужності, дБА	Прання	58
	Віджим	72
	Сушіння	62

* На продукті є наклейка з інформацією про його енергетичну ефективність

ДЛЯ ПОДАТОК



SAMSUNG

МАЄТЕ ЗАПИТАННЯ ЧИ КОМЕНТАРІ?

Країна	ТЕЛЕФОН	ВЕБ-САЙТ
RUSSIA	8-800-555-55-55 (VIP care 8-800-555-55-88)	www.samsung.com/ru/support
GEORGIA	0-800-555-555	www.samsung.com/support
ARMENIA	0-800-05-555	www.samsung.com/support
AZERBAIJAN	0-88-555-55-55	www.samsung.com/support
KAZAKHSTAN	8-10-800-500-55-500(GSM: 7799, VIP care 7700)	www.samsung.com/support
UZBEKISTAN	00-800-500-55-500 (GSM: 7799)	www.samsung.com/support
KYRGYZSTAN	00-800-500-55-500 (GSM: 9977)	www.samsung.com/kz_ru/support
TAJIKISTAN	8-10-800-500-55-500	www.samsung.com/support
MONGOLIA	+7-495-363-17-00	www.samsung.com/support
UKRAINE	0-800-502-000	www.samsung.com/ua/support (Ukrainian) www.samsung.com/ua_ru/support (Russian)
BELARUS	810-800-500-55-500	www.samsung.com/support
MOLDOVA	0-800-614-40	www.samsung.com/support

Код № DC68-03344B-09

WD806U2GA**



Кір жуғыш машина пайдаланушы нұсқаулығы

мүмкіндіктерді елестет

Samsung бұйымын сатып алғаныңызға рахмет.



SAMSUNG

Мазмұны

КІР ЖУҒЫШ МАШИНАНЫ ОРНАТУ

13

- 13 Жиынтығын тексеру
- 14 Орнату талаптарын тексеру
- 14 Электр жүйесіне қосу және жерге байланыстыру
- 14 Су жіберетін шлангті қосу
- 15 Су ағызатын шлангты қосу
- 15 Машинаны орнатуға орын таңдау
- 15 Үй-жайдағы температура
- 15 Шкафтар мен жабық орындарда орнату

КІР ЖУУ

21

- 21 Кір жуу
- 21 Жалпы нұсқаулықтар
- 22 Басқару панелін пайдалану
- 25 Балалардан қорғайтын құлып
- 25 Дыбысын өшіру
- 25 Отсрочка (Кешіктіріп аяқтау)
- 25 Только Слив (Тек төгу) функциясы
- 26 Менің бағдарламам
- 26 Smart check
- 27 Eco Bubble
- 28 Освежить (Ауа ағынымен жуу)
- 29 Кептіру курсы пайдалану
- 30 Циклды ауыстырғышты пайдалана отырып кір жуу
- 31 Кір жуу режимін қолмен орнату
- 31 Кір жуу бойынша нұсқаулық
- 32 Кір жууға арналған құралдар мен қоспалар туралы ақпарат
- 32 Кір жуу құралдарын пайдалану
- 33 Кір жуғыш құралдар бөлігі
- 33 Сұйық тазалағыш зат (кей үлгілерде)

КІР ЖУҒЫШ МАШИНАНЫ ТАЗАЛАУ ЖӘНЕ КҮТІП БАПТАУ

34

- 34 Очистка барабана Eco (Эко таза Барабан)
- 35 Кір жуғыш машинадан суды жедел ағыз
- 36 Қоқысқа арналған сүзгіні тазалау
- 36 Кір жуғыш машинаның сыртын тазалау
- 37 Кір жууға арналған құралдар бөлігі мен қуыстарды тазалау
- 37 Су жіберетін шлангтің тор сүзгісін тазалау
- 38 Қатып қалған кір жуғыш машинаны жөндеу
- 38 Кір жуғыш машинаны сақтау
- 39 Ақаулықтар мен оларды жою тәсілдері
- 40 Ақпараттық кодтар

АҚАУЛЫҚТАРДЫ ЖОЮ ЖӘНЕ ҚАТЕ ТУРАЛЫ ХАБАРЛАМАЛАРДЫ ОҚУ

39

БАҒДАРЛАМАЛАР КЕСТЕСІ

- 41 Бағдарламалар кестесі

41

ҚОСЫМША

42

- 42 Киім жапсырмасындағы мәндерді сипаттау
- 42 Қоршаған ортаны қорғау
- 43 Техникалық сипаттамалары

Сақтандыру шаралары

Сатып алған өніміңіз тек тұрмыстық қолдану үшін жасалған.

Жаңа Samsung кір жуғыш машинасын сатып алғаныңызбен құттықтаймыз. Осы Нұсқаулықта машинаңызды орнату, пайдалану және оған қызмет көрсету бойынша маңызды ақпараттар бар. Өзіңіздің кір жуғыш машинаңыздың көптеген артықшылықтары мен мүмкіндіктерін толық пайдалану үшін осы нұсқаулықты оқып шығуға уақыт табуыңызды сұраймыз.

ҚАУІПСІЗДІК ЖАЙЫНДА НЕ БІЛУІҢІЗ КЕРЕК











Өзіңіздің жаңа машинаңыздың көптеген мүмкіндіктері мен қызметін қауіпсіз және тиімді басқаруды білетіндігіңізге сенімді болу үшін осы Нұсқаулықты толық оқып шығуыңызды сұраймыз. Нұсқаулықты сізге болашақта қажет ақпаратты іздеген кезде қолдана алатындай машинаңызға жақын, қауіпсіз жерде сақтаңыз. Машинаны Пайдалану бойынша нұсқаулықта сипатталған мақсаттарда ғана қолданыңыз.

Осы нұсқаулықтағы ескертулер мен қауіпсіздік шаралары мен жағдайларды толық қамтымайды. Машинаны орнату, техникалық қызмет көрсету және пайдалану кезінде сіздің сергек болуыңыз, қауіпсіздік шараларын сақтауыңыз және машинаңызға дұрыс күтім жасауыңыз керек.

Осындағы пайдалану бойынша нұсқаулықтар машиналардың бірнеше түріне арналғандықтан, сіздің кір жуғыш машинаңыздың сипаттамалары осы нұсқаулықта келтірілген сипаттамалардан біршама өзгеше болуы мүмкін, сондықтан да ескерту белгілерінің барлығы сіздің машинаңызға қатысы болмауы мүмкін. Егер сұрақтар бен қиындықтар туындап жатса, жақын қызмет көрсету орталығына хабарласыңыз немесе кеңестерді www.samsung.com сайтынан алыңыз.

МАҢЫЗДЫ ҚАУІПСІЗДІК БЕЛГІЛЕРІ МЕН САҚТАНДЫРУ ШАРАЛАРЫ

Осы тұтынушы нұсқаулығында қолданылатын белгілер мен таңбалар төмендегілерді білдіреді:

 ЕСКЕРТУ	Дұрыс пайдаланбау немесе қауіпсіздік шараларын сақтамау ауыр жарақат алуға немесе өлімге әкелуі мүмкін.
 НАЗАР АУДАРЫҢЫЗ!	Дұрыс пайдаланбау немесе қауіпсіздік шараларын сақтамау жеңіл жарақат алуға немесе мүліктің бүлінуіне әкелуі мүмкін.
 НАЗАР АУДАРЫҢЫЗ!	Өрттің, жарылыстың, электр тоғына соғылудың немесе жарақат алудың пайда болу қаупін төмендету үшін, кір жуғыш машинаны пайдаланған кезде төмендегі сақтандыру шараларын сақтаңыз.
	БҰНЫ жасауға тырыспаңыз.
	Бөлшектемеңіз.
	Ұстамаңыз.
	Нұсқауларды қатаң ұстаныңыз.
	Қосу кабелінің айырын желілік розеткадан ажыратыңыз.
	Электр тоғының соғуына жол бермеу үшін кір жуғыш машинаның жерге қосылғанына көз жеткізіңіз.
	Қызмет көрсету орталығынан көмек сұраңыз.
	Ескерту

Бұл ескерту белгілері осы жерде сіздің және басқа адамдардың жарақаттануының алдын алу мақсатында орналастырылған.

Сақтандыру шаралары

Бұларды мұқият ұстаныңыз.

Осы бөлімді оқып болғаннан кейін сізге болашақта керек болып қалатын ақпаратты іздеу үшін сенімді жерде сақтаңыз.

★ Осы машинаны пайдаланбас бұрын, нұсқаулықты оқып шығыңыз.

Бұл машинға да кез келген басқа құралдар сияқты электр қуаты мен қозғалмалы бөлшектер қолданылатындықтан өте қауіпті. Машинамен қауіпсіз жұмыс жүргізу үшін оның қалай істейтіндігімен танысыңыз және оны пайдаланған кезде күтім жасаңыз.



ЕСКЕРТУ

ЕСКЕРТУ: Өрт қаупін, электр тогының соғуы немесе дене жарақаты қаупін азайту үшін негізгі сақтандыруларды орындаңыз, соның ішінде:

Балаларға (немесе үй жануарларына) өзіңіздің кір жуғыш машинаңызда немесе соның ішінде ойнауына жол бермеңіз. Кір жуғыш машинаның есігін іштен ашу өте қиын, сондықтан балалар машинаның ішінде қалып қойса, қатты зақым келуі мүмкін.

Бұл құрылғыны кембағал, сезім мүкістігі бар немесе ақыл-есі кем немесе құрылғыны қолдану тәжірибесі жоқ не қолдана білмейтін адамдар (балаларды қоса алғанда) пайдаланбауға және өз қауіпсіздігін қамтамасыз ететін адамның нұсқауы немесе қадағалауы бойынша ғана пайдалануға тиіс.

Балаларды құрылғымен ойнамас үшін қадағалап отыру керек.

Еуропада пайдалану үшін: Бұл құрылғыны 8 жасқа толған және одан асқандар ғана қолдануға тиіс және кембағал, сезім жүйесі дамымаған немесе ақыл-есі кем, құрылғыны қолдану тәжірибесі жоқ не қолдана білмейтін адамдар құрылғыны қауіпсіз қолдану, қатерлі жағдайлар туралы нұсқау алса немесе тиісті адамның қадағалауы бойынша пайдалануға тиіс. Балалар құрылғымен ойнамауға тиіс. Балалар үлкендердің қарауынсыз тазалау немесе күтім көрсету жұмыстарын орындамауға тиіс.

Егер жеткізілген сым зақымданған болса, зиянның алдыну алу үшін оны өндіруші, оның қызметтік агенті, ұқсас білікті адам жаңасына ауыстыруы керек.

Бұл құрылғы қуат қосышы, су беру краны және ағызу құбырлары қолжетімді тұратындай етіп орналастырылуы керек.

Желдеткіш саңылаулары табанында орнатылған құрылғылардың саңылауларын кілем бітеп тастамауға тиіс.

Ескі шланг жиынтығын қайта қолданбай, жабдықпен бірге берілетін жаңа шланг жиынтығы пайдаланылуы керек.

НАЗАР АУДАРЫҢЫЗ: Жылу сөндіргішін байқаусызда зауыттық күйіне келуіне байланысты зиянның алдын алу үшін бұл жабдық таймер сияқты сыртқы қосқын құралмен бірге немесе құрылғы арқылы тұрақты түрде қосылатын және өшірілетін контурға қосылуы жеткізілмеуі керек.

Егер тазалау өндірістік химиялық заттар қолданылса, кептіргішті қолданбаған жөн.

Егер қолданылса, түктерді ұстағыш сүзгіні жиі тазалап тұрыңыз.

Кептіргіштің айналасына түктердің жиналуына жол бермеңіз. (ғимараттың сыртына желдететін қолданбалар үшін қолданылмайды)

Басқа жанармай түрлерімен, оның ішінде ашық отпен жанатын қолданбалардан шығатын газдың бөлмеге кері қарай кіруіне жол бермеу үшін жеткілікті желдетілу қамтамасыз етілуі тиіс.

Жуылмаған заттарды кептіргіште кептіруге болмайды.

Өсімдік майымен, ацетон, спирт, бензин, керосин, дақ кетіргіштер, скипидар, балауыз және балауыз кетіргіштер сияқты заттармен ластанған заттарды кептіргіште кептіруден бұрын қосымша жуғыш зат қосылған ыстық сумен жуып алған жөн.

Поролонды (латекс көбігі), душқа киетін қалпақты, су өткізбейтін текстильді, резеңке астары бар бұйымдарды және поролон материалмен толтырылған киімдерді немесе жастықтарды кептіргіште кептіруге болмайды.

Мата жұмсартқыштар немесе ұқсас өнімдерді мата жұмсартқыш нұсқауларында көрсетілгендей пайдалану керек.

Кептіргіштің соңғы циклі заттардың зақымдалмауын қамтамасыз ететін температурада қалуын қамтамасыз ету үшін жылусыз (салқындату циклі) жұмыс істейді.

Қалтадағы шақпақ және сіріңке сияқты барлық заттарды алып тастаңыз.

Сақтандыру шаралары

ЕСКЕРТУ: Кептіргіштің ішіндегі барлық заттар алынбайынша және жылуы тарамайынша, кептіргішті кептіру циклі аяқталмастан бұрын ешқашанда тоқтатпаңыз.

Пайдаланылған ауа газды не басқа отын түрін жағатын құрылғылардан шығатын күйе үшін қолданылатын құбырға айдалмауы керек.

Құрылғыны құлыпталатын есіктің, жылжымалы есіктің немесе топсасы кептіргішке қарама-қарсы жағында орналасқан есіктікті артқы жағына орнатылмауы тиіс, әйтпесе, кептіргіштің есігі толық ашылмайды.

Еуропада пайдалану үшін: 3 жастан төмен балалар үздіксіз бақыланбаса, құрылғыдан қашық болуы тиіс.



ОРНАТУҒА ҚАТЫСТЫ ЕСКЕРТЕТІН МАҢЫЗДЫ АҚПАРАТТАР



Бұл құралды орнатуды білікті техник немесе қызмет көрсететін компания жүзеге асыруы керек.

- Бұл талапты орындамау электр тоғының соғуына, өртенуге, жарылысқа, бұйымның істен шығуына немесе жарақат алуға әкелуі мүмкін.

Бұл машинаның салмағы ауыр, оны қалай көтеруді ойластырыңыз.

Қорек сымын 220В/50Гц не бұдан қуатты розеткаға жалғаңыз және розетканы тек осы құрылғы үшін қолданыңыз. Сондай-ақ ұзартқыш сым қолданбаңыз.

- Тройник немесе қуаттану шнурын ұзарту арқылы қабырға розеткасына басқа аспапты бір уақытта қосу электр тоғының соғуына немесе өртенуге әкелуі мүмкін.
- Қуаттылығы, жиілігі және ток күші бұйымның техникалық сипаттамасында көрсетілген мәндерге сәйкес келетіндігіне көз жеткізіңіз. Бұл талапты орындамау электр тоғының соғуына немесе өртенуге әкеп соғуы мүмкін. Ашаны розеткаға мықтап сұғыңыз.

Қуаттану айырының байланысатын жерінен және байланыс қабатынан бөтен заттарды, мысалы, шаң немесе суды құрғақ матамен сүртіп отырыңыз.

- Қуаттану айырын шығарып алып, оны құрғақ матамен тазалаңыз.
- Бұл талапты орындамау электр тоғының соғуына немесе өртенуге әкелуі мүмкін.

Қуаттану айырын шнуры еденге қарай түсетіндей етіп, қабырға розеткасына дұрыс қосыңыз.

- Егер сіз қуаттану айырын розеткаға қуаттану шнуры қарсы бағытта болатындай етіп қосатын болсаңыз, онда шнурдағы электр желісі бүлініп, электр тоғының соғуына немесе өртенуге әкелуі мүмкін.

Барлық қаптау материалдарын балалардың қолы жетпейтін жерде сақтаңыз, себебі қаптау материалдары олар үшін қауіпті болуы мүмкін.

- Егер сәби басын қалташаға тығып алса, нәтижесінде тұншығып қалуы мүмкін.

Егер осы машина, не қуаттану айыры немесе қуаттану шнуры бүлінген болса, жақын маңда орналасқан қызмет көрсету орталығымен байланысыңыз.



Бұл машина жерге берік байланысылуы керек.

Машинаны газбен қамтамасыз ету құбыры, су құбырының пластмасса түтігі немесе телефон желісі арқылы жерге байланыстырмаңыз.

- Бұл электр тоғының соғуына, өртенуге, жарылысқа немесе бұйымның жұмыс істемей қалуына әкелуі мүмкін.
- Жерге дұрыс қосылмаған розеткаға қуаттану шнурын қоспаңыз. Жерге байланыстыру жергілікті және мемлекеттік ережелерге сәйкес келетіндігіне көз жеткізіңіз.



Бұл машинаны жылытқыш құралдар мен жанғыш материалдардың жанына орналастырмаңыз.

Машинаны ылғалды, май, шаң жерге немесе күн сәулесі және су тікелей түсетін (мысалы, жаңбыр тамшысының астына) жерге орналастырмаңыз.

Бұл машинаны температурасы төмен жерлерге орнатпаңыз.

- Аяз құбырларды жарып жіберуі мүмкін.

Бұл машинаны газ шығуы мүмкін жерлерге орнатпаңыз.

- Бұл электр тоғының соғуына немесе өртенуге әкелуі мүмкін.

Электр трансформаторын пайдаланбаңыз.

Сақтандыру шаралары

- Бұл электр тоғының соғуына немесе өртенуге әкелуі мүмкін.

Бүлінген қуаттану айырын, бүлінген қуаттану шнурын немесе мықты орнатылмаған

- Бұл электр тоғының соғуына немесе өртенуге әкелуі мүмкін.

Қуаттану шнурынан ұстап тартпаңыз және қатты майыстырмаңыз.

Қуаттану шнурын бұрамаңыз және байламаңыз.

Қуаттану шнурын темір затқа ілмеңіз, қуаттану шнурына кез келген ауыр затты қоймаңыз, қуаттану шнурын бір заттардың арасына қоймаңыз немесе қуаттану шнурын машинаның артқы қабырғасында орналасқан ұяшыққа қоймаңыз.

- Бұл талапты орындамау электр тоғының соғуына немесе өртенуге әкелуі мүмкін.

Айырды розеткадан суырғанда қуаттану шнурынан ұстап тарпаңыз.

- Айырды розеткадан суырған кезде айырдан ұстап тартыңыз.

- Бұл талапты орындамау электр тоғының соғуына немесе өртенуге әкелуі мүмкін.

Қуаттану шнуры мен шлангтарды шалынып, құлап қалатын жолға тастамаңыз.



ОРНАТУҒА ҚАТЫСТЫ ЕСКЕРТЕТІН АҚПАРАТТАР



Бұл машина қуаттану розеткасына қолжетерлік жерге орнатылуы керек.

- Бұл талапты орындамау көрінбегендіктен электр тоғының соғуына немесе өртенуге әкелуі мүмкін.

Машинаңызды салмағын көтере алатын тегіс, қатты еденге орналастырыңыз.

- Бұл талапты орындамау түрлі діріл, машинаның еденде жылжуы, шу немесе олқылықтарға әкелуі мүмкін.



МАШИНАНЫ ПАЙДАЛАНУҒА ҚАТЫСТЫ МАҢЫЗДЫ ЕСКЕРТУ АҚПАРАТТАРЫ



Егер құрылғы судың астында қалса, дереу электр және сумен жабдықтау желілерінен ағытыңыз да, жақындағы қызмет көрсету орталығына хабарласыңыз.

- Ашаны дымқыл қолмен ұстамаңыз.
- Бұл талапты орындамау электр тоғының соғуына әкелуі мүмкін

Егер машинадан бір түрлі дыбыс шығып, өртенген немесе түтіннің иісі шықса бірден қуаттану айырын өшіріп, жақын маңдағы қызмет көрсету орталығымен байланысыңыз.

- Бұл талапты орындамау электр тоғының соғуына немесе өртенуге әкелуі мүмкін.

Газ шыққан жағдайда (мысалы, пропан, сұйытылған мұнай газы және т.б.) қуаттану айырын ұстамай бірден бөлмені желдетіңіз. Машинаны немесе қуаттану шнурын ұстамаңыз.

- Желдеткішті қоспаңыз.
- Ұшқын жарылысқа немесе өртке әкелуі мүмкін.

Балаларды кір жуғыш машинасының ішінде немесе үстінде ойнатпаңыз. Сондай-ақ машинаны тастайтын кезде кір жуғыш машинасы есігінің тұтқасын алып тастаңыз.

- Машинаның ішіне кірген бала қамалып, тұншығып қалуы мүмкін.

Кір жуғыш машинаның астына бекітілген қаптама (губка, пенопласт) машинаны қолданудан бұрын алынып тасталғанына көз жеткізіңіз.

 Машинаның кірленген жерлерін бензинмен, керосинмен, бензолмен, бояу еріткішпен, спиртпен және басқа да өртенгіш немесе жарылғыш заттармен жумаңыз.

- Бұл электр тоғының соғуына, өртенуге және жарылысқа әкелуі мүмкін.

Кір жуғыш машина жұмыс істеп тұрғанда (жоғары температурадағы сумен жуу/кептіру/сығу режимдерінде) оның есігін күшпен ашпаңыз.

- Кір жуғыш машинадан аққан су күйдіруі, еденді сырғанақ етуі мүмкін.

Бұл жарақаттануға әкелуі мүмкін.

- Есікті күштеп ашу машинаның сынуына немесе жарақат алуға әкелуі мүмкін.

Қолыңызды машинаның астына тықпаңыз.

- Бұл жарақаттануға әкелуі мүмкін.

Қуаттану айырын су қолмен ұстамаңыз.

- Бұл электр тоғының соғуына әкелуі мүмкін.

Машина жұмыс істеп тұрған кезде оны өшіру үшін қуаттану айырын суырмаңыз.

- Қуаттану айырын қабырға розеткасына қайта тығу ұшқын пайда болып, электр тоғы соғуы мен өртенуге әкелуі мүмкін.

Балалар мен әлсіз адамдарға қараусыз бұл машинана пайдалануға рұқсат бермеңіз. Балаларды машинаның үстіне шығармаңыз.

- Бұл талапты орындамау электр тоғының соғуына, күйе немесе жарақат алуға әкелуі мүмкін.

Кір жуғыш машина жұмыс істеп тұрған кезде қолыңызды немесе басқа бір темір затты астына тықпаңыз.

- Бұл жарақаттануға әкелуі мүмкін.

Машинаны қуаттану шнурынан тартып өшірмеңіз, айырды мықтап ұстап, қуаттану розеткасынан тікелей суырыңыз.

- Шнурдың бүлінуі қысқа тұйықталуға, өртенуге және/немесе электр тоғының соғуына әкелуі мүмкін.

 Машинаны өздігіңізден жөндеуге, бөлшектеп тастауға немесе қайта жасауға тырыспаңыз.

- Стандартты сақтандырғыштан басқа сақтандырғышты (мысалы, мыс, темір орамасы бар т.с.с.) қолданбаңыз.
- Егер машинаны жөндеу немесе қайтадан орнату керек болса жақын маңдағы қызмет көрсету орталығымен байланысыңыз.
- Бұл талапты орындамау электр тоғының соғуына, өртенуге, машинаның сынуына немесе жарақаттануға әкелуі мүмкін.

 Егер су құятын шүмекке жалғанған су түтігі босап қалып, құрылғы судың астында қалса, ашаны розеткадан суырыңыз.

- Бұлай істемеген жағдайда, электр қатері орын алуы немесе өрт шығуы мүмкін.

Егер машина ұзақ уақыт пайдаланылмайтын немесе күн күркіреп/найзағай жарқырап жаңбыр жауса қуаттану айырын ажыратып тастаңыз.

- Бұл талапты орындамау электр тоғының соғуына немесе өртенуге әкелуі мүмкін.

Сақтандыру шаралары



МАШИНАНЫ ПАЙДАЛАНУҒА ҚАТЫСТЫ ЕСКЕРТУ АҚПАРАТТАРЫ

★ Егер кір жуғыш машина кір жуатын құрал, дақ, тағам қалдықтары сияқты және т.б. бөтен заттармен кірленсе қуаттану айырын ажыратып, оны жұмсақ дымқыл матамен тазалаңыз.

- Бұлай істемегенде, құрылғының өңі кетіп, деформациялануы не бүлінуі не тоттануы мүмкін.

Алдыңғы әйнек қатты соққыдан сынып кетуі мүмкін. Кір жуғыш машинаны пайдаланған кезде сақ болыңыз.

- Сынық әйнек жарақаттануға әкелуі мүмкін.

Су құйылмай қалса немесе су құятын түтікті қайта жалғаған кезде, судың шүмегін баяу ашыңыз.

Судың шүмегін құрылғыны ұзақ уақыт қолданбай барып іске қосқанда байқап ашыңыз.

- Су жіберетін шлангте немесе су жіберетін құбырда ауа болса, қайсыбір бөлшегінің сынуына немесе судың ағуына әкелуі мүмкін.

Егер жұмыс істеу кезінде өздігінен су ағып кетсе, су ағызуында ақау бар ма тексеріңіз.

- Егер кір жуғыш машина су ағызуының бүлінуінен машина суға толып кетсе, онда ол электр тогының тарап кетуінен электр тогының соғуына немесе өртенуге әкелуі мүмкін.

Кірді кір жуғыш машинаның есігіне қысылып қалмайтындай етіп, толығымен салыңыз.

- Егер кір есікке қысылып қалса, ол бүлінуі мүмкін немесе кір жуғыш машина сынып, не су ағып кетуі мүмкін.

Кір жуғыш машинаны қолданбаған кезде, су шүмегінің жабық тұрғанына көз жеткізіңіз.

- Су жіберетін шланг байланыстырғышындағы бұраманың дұрыс тартылып тұрғанына көз жеткізіңіз.
- Бұл талапты орындамау мүліктің бұзылуына немесе жарақаттануға әкелуі мүмкін.

Резеңке қымтағышта басқа материалдардың (мата қиындылары, жіптер және т.б.) болмауын тексеріңіз.

- Есіктің берік жабылмауы судың ағып кетуіне әкелуі мүмкін.

Судың шүмегін ашыңыз да, су құятын түтіктің жалғастырғышының әбден қатайтылғанын және құрылғыны қайта қолданар алдында еш су ақпай тұрғанына көз жеткізіңіз.

- Егер бұрама немесе су жіберетін шланг байланыстырғышы мықтап тартылып тұрмаса, судың ағып кетуіне әкелуі мүмкін.

Өртену немесе жарылыс қаупін төмендету үшін:

- Ыстық судың мысалы, сіздің ыстық суды ысытқыш сияқты жүйесінде, егер бұл ысытқыш екі аптадан артық уақыт пайдаланылмаса, онда сутегі қалыптасуы мүмкін. СУТЕГІ ДЕГЕН – ҚАУІПТІ ЖАРЫЛҒЫШ ГАЗ. Егер үйіңіздегі ыстық су жүйесі екі аптадан астам уақыт пайдаланылмаса, ыстық су крандарының бәрін ашып қойыңыз да, кір жуғыш машинаны пайдаланар алдында бірнеше минут бойы суды ағызыңыз. Бұл жиналған бүкіл сутегінің шығып кетуіне мүмкіндік береді. Бұл уақытта темекі шегудің және ашық от жағудың қажеті жоқ, себебі сутегі өртенгіш келеді. Егер газ шығып жатса, электр қуатының айырына тиіспей бірден бөлмені желдетіңіз.

Сатып алған құрылғыңыз тұрмыста қолдануға ғана арналған.

Егер коммерциялық мақсатта қолданылса, өнім көрсетілген мақсатта қолданылмаған болып есептеледі.

Бұндай жағдайда, өнім Samsung тарапынан берілетін стандартты кепілдік бойынша қарастырылмайды және дұрыс қолданбау салдарынан орын алған ақау немесе нұқсанға Samsung компаниясы жауапкершілік көтермейді.

Машинаның үстіне шықпаңыз және оған заттар (кір, жанған шам, өшірілмеген темекі, ыдыс, химикаттар, темір заттар сияқты және т.б.) қоймаңыз.

- Бұл электр тоғының соғуына, өртенуге, машинаның сынуына немесе жарақаттануға әкелуі мүмкін.

Машинаның үстіне инсектицидтер сияқты тез буланатын заттарды шашпаңыз.

- Олар адамдарға зиянды болумен қатар электр тоғының соғуына, өртенуге және машинаның сынуына әкелуі мүмкін.

Кір жуғыш машинаның жанына электр магнит аумағын тудыратын приборларды қоймаңыз.

- Бұл машина жұмысының бұзылуынан жарақаттануға әкелуі мүмкін.

Жуу және кептіру режимдерінде төгілетін су жоғары температурада болатындықтан, бұл суға жоламаңыз.

- Бұл күюге немесе жарақаттануға әкелуі мүмкін.

Егер машинаңызда мына заттарды жууға арналған бағдарлама болмаса, орындыққа арналған су өткізбейтін көпшіктерді, шыпта немесе киімдерді (*) жумаңыз, сықпаңыз және кептірмеңіз.

- Қалың, қатты циновкаларды жумаңыз.
- Бұл жарақаттануға әкеледі немесе шамадан тыс дірілдің нәтижесінде кір жуғыш машинаны, қабырғаны, еденді немесе киімді бүлдіруі мүмкін.

* Жүннен жасалған төсек жабдықтары, жаңбырдан қорғану үшін киетін киімдер, балықшы киімі, шаңғышы шалбары, ұйықтайтын қап, балалар жөргегі, тоқыма спорт киімдері, сондай-ақ велосипедтерді, мотоциклдерді, автомобильдерді жабуға арналған тенттер және т.б.

Егер кір жуғыш заттар қорабы орнына қойылмаса, машинаны қоспаңыз.

- Бұл электр тоғының соғуына немесе судың ағуынан жарақаттануға әкелуі мүмкін.

Кептіру кезінде немесе одан кейін де бактың ішкі жағын ұстамаңыз, себебі ол ыстық.

- Бұл күйіп қалуға әкелуі мүмкін.

Кір жуғыш құралдарды салатын қорапты ашқаннан кейін, қолыңызды салмаңыз.

- Жуғыш затты қосатын құралға қолыңыз қыстырылып қалып, жарақат алуыңыз мүмкін. Кір жуғыш машинаға жуылатын кірден басқа затты (мысалы, аяқ киім, тағамның қалдығы, жануарлар) салмаңыз.
- Қатты дірілдің нәтижесінде кір машина сынып немесе үй жануарлары жарақаттанып, өлуі де мүмкін.

Түймешелерді шпилька, пышақ, шеге және т.б. сияқты үшкір заттармен баспаңыз.

- Бұл электр тоғының соғуына немесе жарақаттануға әкелуі мүмкін.

Теріні күтуге арналған заттарды сататын арнайы дүкендерде немесе массаж жасайтын емханаларда сатылатын май, крем немесе лосьонмен ластанған кірлерді жумаңыз.

- Бұл тығыздағыш резеңкенің деформацияланып, сыртқа су жіберу жағдайына әкелуі мүмкін.

Ағылшын түйреуіші немесе шаш қыстырғыш немесе тубиктегі ағартқыш сияқты темір заттарды барабанда ұзақ уақытқа қалдырмаңыз.

- Нәтижесінде, барабанды тот басып кетуі мүмкін
- Егер барабан бетін тот баса бастаса, оған жуатын құрал (бейтарап) жағып, оны тазалау үшін губканы пайдаланыңыз. Темір щетканы ешқашан қолданбаңыз.

Құрғақ химиялық тазалау құралдарын пайдаланбаңыз және құрғақ химиялық тазалау құралдарымен ластанған кірді жумаңыз, шаймаңыз және сықпаңыз.

- Бұл мұнай тотығуынан болатын жоғары температураның салдарынан өздігінен тұтанып, өртенуі мүмкін.

Салқындатуға/жылытуға арналған құрылғыдағы ыстық суды пайдаланбаңыз.

- Бұл кір жуғыш машинаның бүлінуіне әкелуі мүмкін

Сақтандыру шаралары

Кір жуғыш машинаға қол жууға арналған сабынды пайдаланбаңыз.

- Егер батталып, кір жуғыш машина ішінде жиналып қалса, құрылғыда ақау пайда болуы, не оның өңі кетуі, тот басуы не жағымсыз иіс шығуы мүмкін.

Төсек жабдықтары сияқты көлемді заттарды кір жууға арналған торда жумаңыз.

- Шұлық және кеуде тартқышты кір жууға арналған торға салыңыз және оларды басқа кірлермен бірге жуыңыз.
- Бұл талапты орындамау қатты дірілден жарақаттануға әкеп соғуы мүмкін.

Қатып қалған кір жууға арналған құралдарды пайдаланбаңыз.

- Олардың кір жуғыш машинада жиналуы судың ағып кетуіне әкеледі.

Егер Сіздің кір жуғыш машинаңыздың астыңғы жағында желдеткіш тесіктері болса, осы тесіктердің ауаның жүруіне кедергі жасайтын кілеммен немесе басқа да затпен жабылмағанын тексеріңіз.

Машинада жуылатын киімдердің қалтасы бос екендігіне көз жеткізіңіз.

- Тыын, ағылшын түйреуіші, шеге, бұрандалы бекіткіш немесе тас сияқты қатты өткір заттар кір жуғыш машинаның бүлінуіне әкелуі мүмкін.

Ірі тоқылған, үлкен түймелері немесе басқа да металл ауыр жабдығы бар киімдерді кір жуғыш машинада жумаңыз.



ЕСКЕРТУ. КІР ЖУҒЫШ МАШИНАНЫ ТАЗАЛАУҒА ҚАТЫСТЫ МАҢЫЗДЫ АҚПАРАТ



Машинаға жай ғана су шашып, тазаламаңыз.

Құрамында қышқылы аса көп тазалағыштарды қолданбаңыз.

Кір жуғыш машинаны тазалау үшін бензол, еріткіш немесе спиртті пайдаланбаңыз.

- Себебі, құрылғының түсі кетіп, деформацияланып, бүлініп немесе электр қатері орын алуы, өрт шығуы мүмкін.

Кір жуғыш машинаны тазалау немесе оған техникалық қызмет көрсету алдында машинаны қуаттану кезінен қабырға розеткасынан қуаттану айырын суыру арқылы ажыратыңыз.

- Бұл талапты орындамау электр тоғының соғуына немесе өртенуге әкелуі мүмкін.

WEEE БЕЛГІСІНЕ ҚАТЫСТЫ НҰСҚАУЛЫҚТАР



Осы құрылғыны қоқысқа дұрыс тастау (Ескі электр және электроника құрылғылары)

(Жеке қоқыс жинау жүйесі бар елдерге қатысты)

Өнімге, оның керек-жарақтарына немесе құжаттарына салынған бұл белгі, құрылғыны және оның электроникалық керек-жарақтарын (мысалы, зарядтағышы, құлақсабы, USB сымы) қолданыс мерзімі аяқталғаннан кейін тұрмыстық қоқыспен бірге тастауға болмайды дегенді көрсетеді. Қоқысты дұрыс тастамаған кезде қоршаған ортаға және адамның денсаулығына келуі ықтимал зиянның алдын алу үшін, бұндай қоқыстарды басқа қоқыстардан бөліп, материал ресурстарын түбегейлі түрде қайта қолдану үшін қайта өңдеуден өткізуге тапсырыңыз.

Жеке пайдаланушылар осы өнімді сатып алған бөлшек сауда орталығына немесе жергілікті өкімшілік мекемеге хабарласып, бұл заттарды қоршаған ортаға зиянсыз түрде қайта өңдеуден өткізу үшін қайда, қалай апарып тапсыруға болатыны туралы ақпарат алуы керек.

Заңды тұлғалар өз жабдықтаушыларына хабарласып, сатып алу келісім-шартының шарттары мен талаптарын қарауға тиіс. Аталмыш өнімнің және оның керек-жарақтарын басқа қоқысқа тасталатын коммерциялық қалдықтарға араластырмау керек.

Samsung қоршаған ортаға қатысты міндеттері мен нақты өнімге қатысты заңнамалық міндеттерін, мысалы REACH туралы ақпаратты келесі сайттан қараңыз: samsung.com/uk/aboutsamsung/samsungelectronics/corporatecitizenship/data_corner.html

Кір жуғыш машинаны орнату

Кір жуғыш машина дұрыс жұмыс істеп, кір жуу кезінде жарақаттану қаупі туындамас үшін осы нұсқаулықты қатаң сақтаңыз.

ЖИЫНТЫҒЫН ТЕКСЕРУ

Кір жуғыш машинаны қаптамасынан шығарып, тасымалдау кезінде зақымданбағандығын тексеріңіз. Кір жуғыш машинаға тасымалдау барысында нұқсан келсе, немесе бөлшектері толық жеткізілмесе, Samsung тұтынушыға қызмет көрсету орталығына немесе Samsung дилеріне хабарласыңыз.

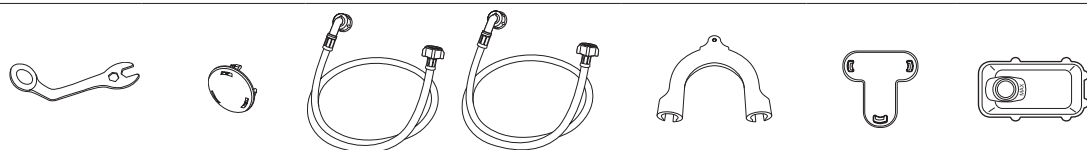
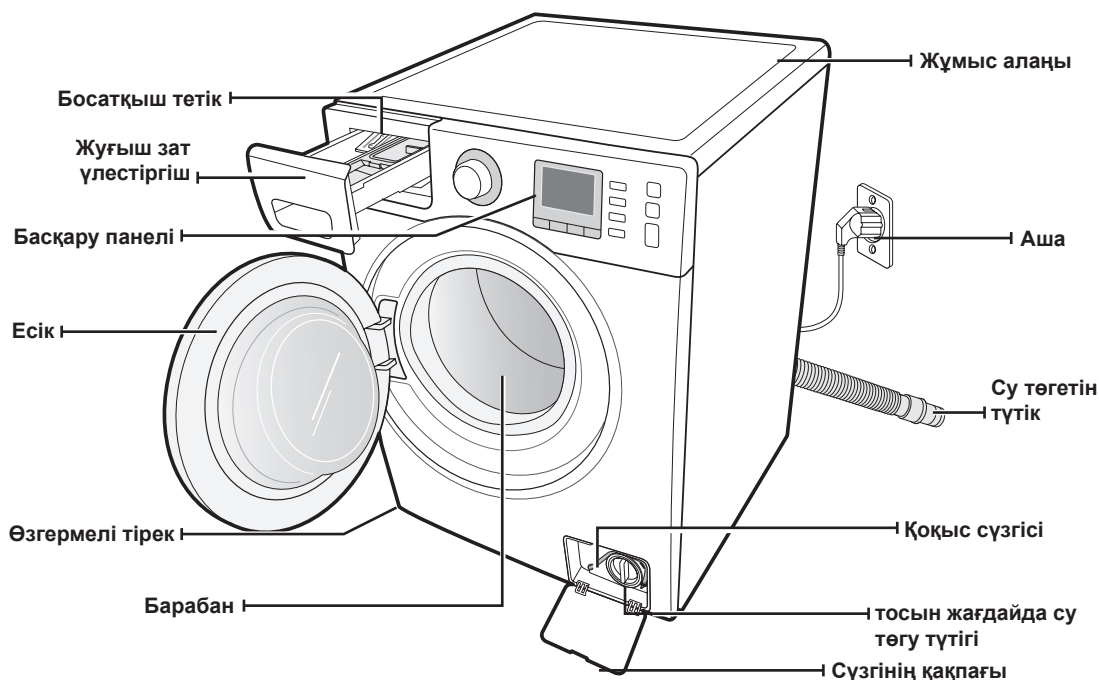

Тасымалдау Сомын кілті бұрандаларының тесіктерін бітеуіш	Суық Су жіберу шлангі	Ыстық (кей үлгілерде) Шлангі ұстағыш	Бітеуіштер (кей үлгілерде)	Сұйық жуғыш зат қорапшасы (кей үлгілерде)
---	--------------------------	---	----------------------------------	---

 * **Болт саңылауының қақпақшасы** : Болт астындағы саңылауларға арналған қақпақшалар саны модельге байланысты болады (3~5 саңылаулар).

Кір жуғыш машинаны орнату

ОРНАТУ ТАЛАПТАРЫН ТЕКСЕРУ

Электр жүйесіне қосу және жерге байланыстыру



Ұзартқышты пайдалануға тыйым салынады.

ЕСКЕРТУ Кір жуғыш машинамен берілетін қуаттану кабелін ғана пайдаланыңыз.

Орнатуға дайындық кезінде электр қуаты желісінің төмендегі талаптарға сәйкестігін тексеріңіз:

- 220В/50Гц сақтандырғыш немесе айырып-қосқыш
- Кір жуғыш машина басқа құрылғылар қосылмаған жеке қатарға қосылуы керек.

Кір жуғыш машина жерге байланыстырылуы керек. Кір жуғыш машина бұзылған немесе сынған жағдайда жерге байланыстыру электр тоғының соғу қаупін азайтады. Егер кір жуғыш машина үш контактілі айырмен келсе, оны дұрыс орнатылған, жерге байланыстырылған розеткаға қосыңыз.



Жерге байланыстыруды пластик қабатқа, газ құбырларына, жылыту және су құбырларына қоспаңыз.

Құрылғыны жерге қосатын өткізгіш дұрыс жалғанбағанда электр қатері орын алады. Машинаны пайдаланар алдында кәсіби электрик жерге байланыстырудың дұрыс орындалғанын тексеру керек. Кір жуғыш машинамен бірге алынған айырды ауыстырмаңыз. Егер айыр розеткаға сәйкес келмесе, кәсіби электриктен сәйкес келетін розетка орнатып беруін сұраңыз.

Су жіберетін шлангті қосу

Су қысымы 50-800 кПа болған кезде кір жуғыш машина дұрыс жұмыс істейді. Су қысымы 50 кПа-дан төмен болса су клапаны толығымен жабылмай, істен шығуы мүмкін. Сондай-ақ кір жуғыш машинаның сумен толуы рұқсат етілген уақыттан ұзақ болуы салдарынан, құрылғы өшіп қалуы мүмкін. (Ішкі шлангтің жарылып кетуінен судың толып кетуін және су басып кетуін болдырмау үшін кір жуғыш машинаның басқару жүйесіне уақыт шектеуші қойылған)

Су шүмектеріне машинамен бірге жеткізілген су құятын түтіктер жететіндей болуы үшін, олар кір жуғыш машинаның арт жағынан 120см-ден қашық емес жерде орналасуға тиіс.



Құбыр жүйесіне арналған тауарлар сатылатын дүкендердің көпшілігінде, ұзындығы 305 см дейінгі, су құятын әр түрлі түтіктер сатылады.

Судың ағып кету қаупін азайту үшін:

- крандарға ыңғайлы қосылуды қамтамасыз етіңіз;
- кір жуғыш машина пайдаланылмаса, крандарды жауып жүріңіз;
- су ағып кетпегендігін үнемі тексеріп тұрыңыз.



ЕСКЕРТУ Кір жуғыш машинаны алғаш пайдаланардың алдында барлық шлангтерден, клапандардан және крандардан судың ағып тұрмағандығына көз жеткізіңіз.

Су ағызатын шлангты қосу

Samsung биіктігі 65см тік құбырды қолдануды ұсынады. Су ағызатын шланг ұстағыш арқылы тік құбырға бағытталуы керек. Тік құбырдың ішкі диаметрі суды ағызатын шлангтің сыртқы диаметрінен үлкенірек болуы керек. Су ағызатын шланг кір жуғыш машинаға фабрикада жалғастырылған.

Машинаны орнатуға орын таңдау

Кір жуғыш машинаны мықты еденге орнатқан жөн. Ағаш еденге орнатқан кезде діріл мен үйлеспеген ауырлықты азайту үшін оны бекітіп қойған жөн. Кір жуғыш машинаны кілемнің немесе жұмсақ плитаның үстіне орнатқан кезде оның дірілі күшейе түседі; сыққан кезде кір жуғыш машина аздап қозғалады.

Кір жуғыш машинаны тақтай тұғырға және қатты емес қабатқа орнатпаңыз.

Үй-жайдағы температура

Кір жуғыш машинаны су қатып қалуы мүмкін орындарға орнатпаңыз, себебі машинада әрқашан (су клапанында, сорғыда және шлангтерде) аздаған су қалып қалады. Қатып қалған су жетек тартпасын, сорапты және басқа да бөліктерді бұзуы мүмкін.

Шафтар мен жабық орындарда орнату

Кір жуғыш машина қауіпсіз жұмыс істеу үшін саңылаулар төмендегідей болуы керек:

жандарынан — 25 мм	арт жағынан — 50 мм
жоғарғы жағынан — 25 мм	алдынан — 465 мм

Кептіргіші бар кір жуғыш машинаны орнатқан кезде алдынан кем дегенде 465 мм кем емес саңылау қалдыру керек. Бір кір жуғыш машинаға саңылау қажет емес.

КІР ЖУҒЫШ МАШИНАНЫ ОРНАТУ

1-ҚАДАМ

Машинаны орнатуға орын таңдау

 Кір жуғыш машинаны орнатпас бұрын. Орнатылатын орын төмендегі талаптарға сәйкес болуына көз жеткізіңіз:

- желдетуге кедергі келтіретін кілем және басқа да жапқыштар жоқ тегіс, қатты еден;
- орын тікелей күн сәулесінің түсуінен қорғалуы керек;
- оңай желдетілу керек;
- Температурасы төмен түспейтін (0 °C төмен емес) болуы керек
- жылу көздерінен (маймен немесе газбен жылытқыштар) алыс орналасу керек;
- электр қуаты кабелі кір жуғыш машинаның астында қалып қалмайтындай кең орын.

Кір жуғыш машинаны орнату

2-ҚАДАМ

Тасымалдау бұрандаларын жою

Кір жуғыш машинаны орнатар алдында, арт жағындағы тасымалдау үшін қолданылған шегелердің барлығын алу керек.

1. Барлық тасымалдау бұрандаларын кілттің көмегімен босатыңыз.

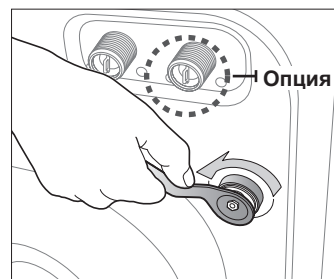

2. Бұранданы кілтпен ұстап, оны тесіктің үлкен бөлігі арқылы алып тастаңыз. Әр бұранда үшін осы жағдайды қайталаңыз.

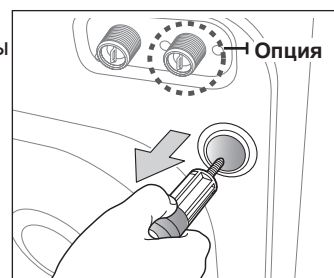

3. Тесіктерді қосымша берілетін пластмасса бітеуіштермен жауып тастаңыз.

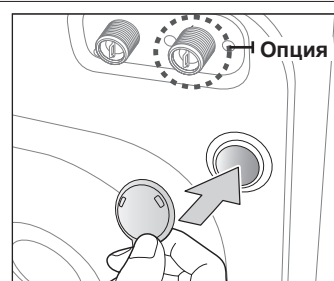

4. Тасымалдау бұрандаларын болашақта пайдалану үшін сақтап салыңыз.



Қаптау материалдары материалдары балаларға қауіп төндіруі мүмкін. Барлық қаптау материалдарын (пластик және полиэтилен қалташалар) балалардың қолы жетпейтін жерлерде сақтаңыз.



Қақпақ бекіткішін (қалташадағы бөлшектердің біреуі) қуаттану кабелін алған машинаның артқы жағындағы тесікке салыңыз.

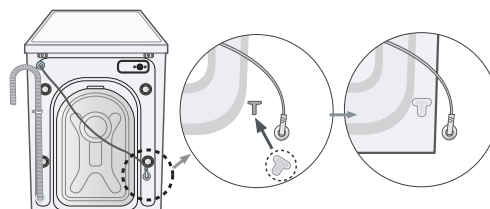

3 – ҚАДАМ

Өзгермелі тіректі реттеу

 Кір жуғыш машинаны орнатқан кезде электр қуатының айырына, суды жіберетін және ағызатын шлангтерге ыңғайлы қол жетімді болуына көз жеткізіңіз.

1. Кір жуғыш машинаны керек орынға жылжытыңыз.

2. Кір жуғыш машинаның деңгейін, өзгермелі тіректі қажетінше ішке не сыртқа бұрау арқылы реттеңіз.

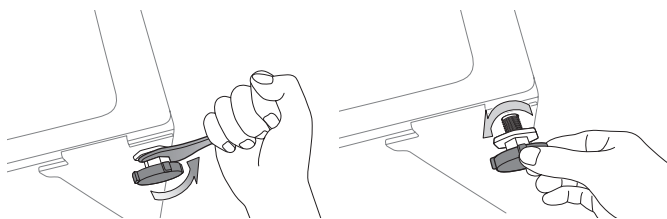

3. Кір жуғыш машина түзу орнаған кезде, бекіткіш сомынды кілтпен тартып тастаңыз.

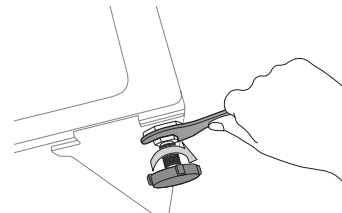

4 – ҚАДАМ

Суды жіберетін және ағызатын шлангтерді қосу

Суды жіберетін шлангті қосу

1. Г-пішіндес қондырмасы бар суық су жіберетін шлангты алыңыз да машинаның артқы жағындағы суық суды кіргізетін тесікке қосыңыз. Қосылған жерді қолмен тартып қойыңыз.

 Су жіберетін шлангтің бір жағы кір жуғыш машинаға, ал екінші жағы суық су құбырына қалғанып тұруы керек. Су жіберетін шланг тартылып тұрмауы керек. Егер шлангтің ұзындығы жеткіліксіз болса, жоғары қысымды ұзын шлангті қолданыңыз.

2. Су жіберетін шлангтің екінші жағын суық су құбырына жалғап, жалғанған жерін қолмен тартып қойыңыз. Қажет болған жағдайда кір жуғыш машинадағы шлангтің орналасуын өзгертуге болады. Ол үшін жалғасып тұрған жерді босатып, шлангті түзеп, қайтадан тартып қойыңыз.

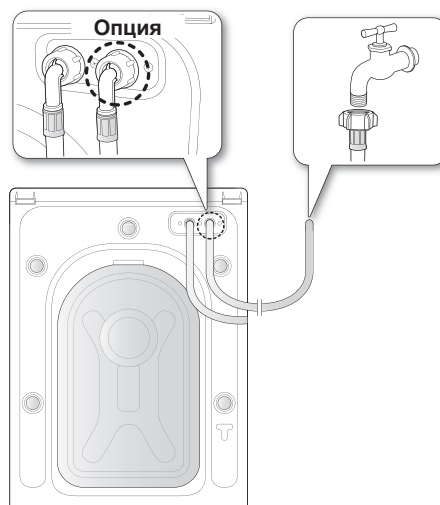

Кей үлгілерде ыстық суға арналған қосымша мүмкіндік бар:

1. Қызыл Г-пішіндес қондырмасы бар ыстық суды жіберетін шлангті алып, оны машинаның арт жағында орналасқан ыстық су кіретін тесікке жалғаңыз. Жалғанған жерін қолмен тартып қойыңыз.
2. Ыстық суды жіберетін шлангтің екінші жағын ыстық су ағатын су құбырына жалғап, жалғанған жерін қолмен тартып қойыңыз.
3. Егер тек суық суды ғана пайдаланатын болсаңыз, Y-пішіндес қондырманы пайдаланыңыз.

Кір жуғыш машинаны орнату

Суды жіберетін шлангті қосу

1. Су жіберетін шлангтен адаптерін шешіп алыңыз.

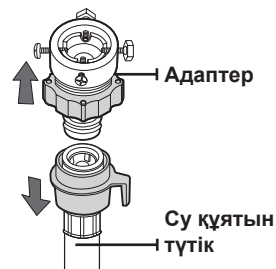

2. Алдымен крест пішіндес бұрағыштың көмегімен адаптердегі төрт бұранданы босатыңыз. Содан кейін адаптерді алып, адаптердің (2) бөлігін ені шамамен 5 мм саңылау пайда болғанша көрсетілген бағытта бұраңыз.

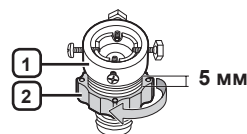

3. Су құбыры қранына адаптерді жалғап, бұранданы қаттылап тартыңыз. Содан кейін көрсетілген бағытта (2) бөлікті бұрап, (1) және (2) бөліктерді сәйкестендіріңіз.

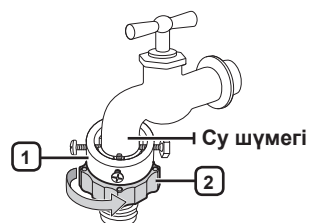

4. Су жіберетін шлангті адаптерге жалғаңыз. Егер (3) бөлікті босатып жіберсе, шланг автоматты түрде шертпек дыбыспен адаптерге қосылады.

Шлангті адаптерге қосқаннан кейін, дұрыс қосылғандығын тексеру үшін шлангті төмен қарай тартып көріңіз.

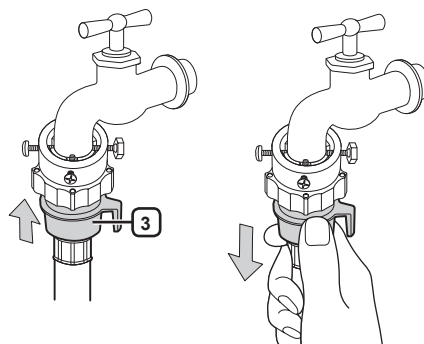

5. Су жіберетін шлангтің екінші жағын кір жуғыш машинаның артқы жағында орналасқан суға арналған енгізу клапанына жалғаңыз. Шлангтің сомынын сағат тілімен тірелгенше бұраңыз.

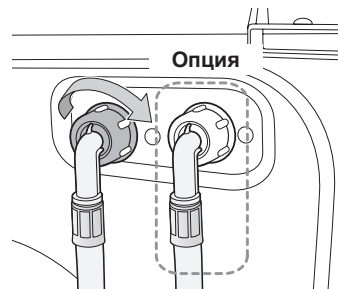

6. Су жібергішті қосып, судың ағып тұрмағандығына көз жеткізіңіз. Егер су ағып тұрса, жалғау үрдісін қайтадан қайталаңыз.



Су ағып тұрса, кір жуғыш машинаны пайдаланбаңыз. Бұл жарақаттануға және электр тогының соғуына әкелуі мүмкін.

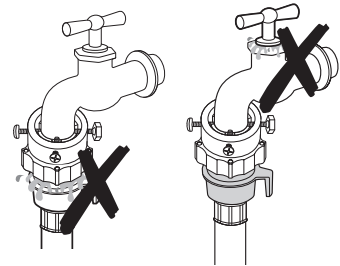

- Егер кран қондырғысы бұрандалы болса, су жіберетін шлангіті кранға суретте көрсетілгендей етіп жалғаңыз.

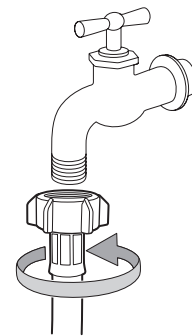

- ☑ Суды жіберу үшін осы мақсатқа ең ыңғайлысы су құбыры кранын қолданған жөн. Егер кранның диаметрі шектен тыс үлкен болса, адаптерді су құбыры кранына жалғамас бұрын аралық сақинаны алып тастаңыз.

Аква түтігін жалғау (кей үлгілерде)

Аква түтігі су ағудан сақтандыру үшін шығарылған тамаша құрал.

Ол су құятын түтікке жалғастырылған және түтікке зақым келген жағдайда, суды автоматты түрде тоқтатады. Сонымен қатар ескерту индикаторын көрсетеді.

- Су құятын түтікті шүмекке суретте көрсетілгендей жалғаңыз.

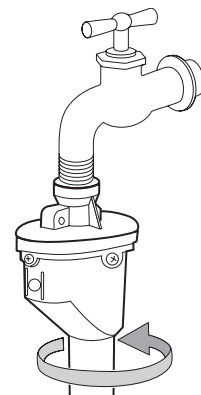

Кір жуғыш машинаны орнату

Су ағызатын шлангті қосу

Су ағызатын шлангтің ұшын үш түрлі жолмен қосуға болады:

1. Шұңғылша (раковина) жиегі арқылы өткізу. Су ағызатын шланг еденнен санағанда 90 см. жоғары және 60 см. төмен болмауы керек. Шланг майысып тұру үшін кір жуғыш машинамен бірге берілетін пластик шланг ұстатқышты пайдаланыңыз. Шлангті бекіту үшін ұстатқышты қабырғаға ілмекпен немесе кранға жіппен бекітіп қойыңыз.

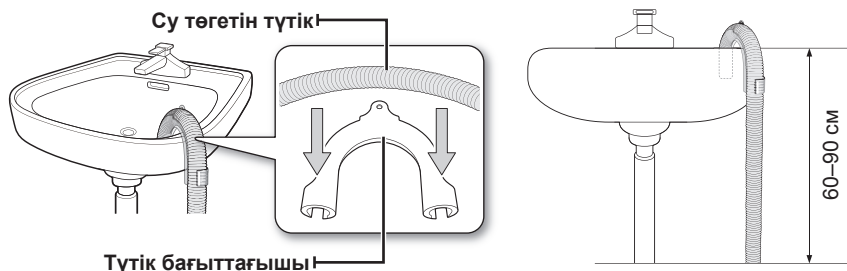

2. Шұңғылшаның (раковинаның) су ағызатын құбырының бір тармағына қосыңыз. Су ағызатын құбырдың тармағы шлангтің ұшы еденнен 60 см төмен болмайтындай етіп шұңғылшаның (раковинаның) су ағызатын сифонынан жоғары орналасуы керек.
3. Су ағызатын құбырға қосыңыз. Құбырдың ұзындығы 60 см кем, 90 см артық болмауы керек. Биіктігі 65 см тік құбырды пайдалануға кеңес беріледі.

-  Тікқұбырлы ағу тесігі келесіні талап етеді:
- 5 см минималды диаметр.
 - 60 литр/минут тең минималды тасымалдау мүмкіндігі.

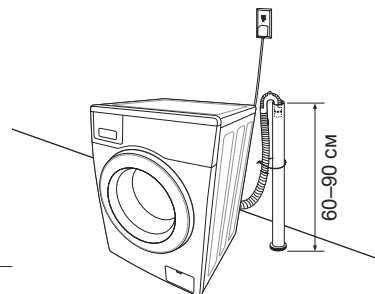

5 – ҚАДАМ

Кір жуғыш машинаны электр желісіне қосу

Қорек сымның ашасын 220В / 50Гц, сақтандырғыш немесе айырып-қосқышы бар қабырғадағы розеткаға жалғаңыз. (Электр қуаты және жермен байланыстыру талаптары бойынша қосымша ақпарат 14 бетте.)

-  **Сынақ жұмысы**
- Кір жуғыш машинаны орнатқаннан кейін **Полоскание + Отжим (Шаю+Сығу)** программасын орындатып, машинаның дұрыс орнатылғанын тексеріңіз.

6 – ҚАДАМ

Баптау режимі

Samsung кір жуғыш машиналары кірдің салмағын автоматты түрде анықтайды. Кірдің салмағын барынша дәл анықтау үшін құрылғыны орнатып болғаннан кейін Баптау режимін орындаңыз. Баптау режимі келесі қадамдар бойынша орындалады.

1. Машинадағы кірді немесе басқа кез келген затты алыңыз да, машинаны сөндіріңіз.
2. **Темп.** және **Отсрочка (Кешіктіріп аяқтау)** функциясы түймешіктерін қатар басып, Вкл./Выкл. (Қуат) түймешігін қоса басыңыз. Сосын, машина іске қосылады. Калибрлеу режимін жүргізу. "CLB" хабары пайда болады.
3. **Бастау/Үзіліс** түймешігін басып "Баптау режимін" іске қосыңыз.
4. Барабан сағат тілінің бағытымен және сағат тілінің бағытына қарсы шамамен 3 минут айналады.
5. "Баптау режимі" аяқталған кезде бейнебетте "END/0(En)" көрсетіледі де, машина автоматты түрде сөнеді. Кір жуғыш машина енді қолдана беруге дайын тұр.

Кір жуу

Samsung кір жуғыш машинасымен алғаш кір жуу кезінде туындайтын ең үлкен қиындық – бұл қандай кірді алдымен жуу керек екендігі.

АЛҒАШҚЫ КІР ЖУУ

 Алғаш рет кір жумас бұрын, кір салмай тұрып кір жуудың толық циклін қосыңыз.

1. **Вкл./Выкл. (Қуат)** түймешігін басыңыз.
2.  бөлімшесіне кір жуғыш құралдың аздаған мөлшерін салыңыз.
3. Кір жуғыш машинаға су жіберіңіз.
4. **Старт/Пауза (Бастау/Үзіліс)** түймешігін басыңыз.

 Бұл кезде өндіруші жүргізген сынақтан қалып қалған су кетеді.

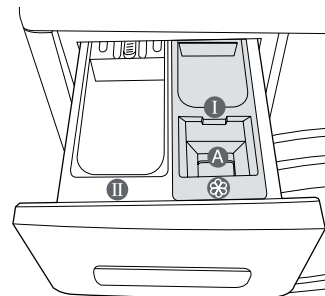

Бөлігі : алдын ала кір жуу құралы немесе крахмал.

Бөлігі : негізгі кір жуу құралы, суды жұмсарту құралы, алдын ала шылап қою құралы, ағартқыш және дақ кетіргіш.

 Сұйық жуғыш затты қолдану үшін сұйық жуғыш затқа арналған қорапшаны (тиісті үлгілерді нұсқаулықтың 33-ші бетінен қараңыз) қолданыңыз. Сұйық жуғыш затқа арналған қорапшаға ұнтақ жуғыштарды салмаңыз.

Бөлік : добавки, например кондиционер для белья или вспомогательные вещества (заполнять следует не выше нижнего края перегородки «А» (МАКС.).

ЖАЛПЫ НҰСҚАУЛЫҚТАР

1. Кір жуғыш машинаға кірді салыңыз.

 **ЕСКЕРТУ** Кір жуғыш машинаға артық кір салмаңыз. Әр кірдің салынатын мөлшерін 41-шы беттегі кестеден қараңыз.

-  • Кірдің есікке қысылып қалмағандығына көз жеткізіңіз, себебі бұл судың ағып кетуіне әкелуі мүмкін.
 - Кір жуу аяқталғаннан кейін кір жуғыш құралдар кір жуғыш машинаның алдыңғы резеңке бөліктерінде қалып қалуы мүмкін. Қалып қалған кір жуу құралын кетіріңіз, себебі бұл судың ағып кетуіне әкелуі мүмкін.
 - Кір жуғыш машина жұмыс істеп тұрғанда немесе қызып тұрғанда есіктің шынысына қол тигізбеңіз.
 - Кір жуғыш машина жұмыс істеп тұрғанда жуғыш зат үлестіргішті немесе қоқыс сүзгісін ашпаңыз, ыстық су немесе бу шалып кетуі мүмкін.
 - Су өткізбейтін заттарды, сыртқы киімдерге күтім көрсетуге арналған бағдарламадан басқа қалыпты цикл бойынша жумаңыз.
2. Есікті сырт еткенше жабыңыз.
 3. Қуаттануды қосыңыз.
 4. Құралдарға арналған бөлікке кір жууға арналған құралды және қосқышты салыңыз.
 5. Қажет цикл мен кір салу параметрлерін таңдаңыз.
Кір жуу индикаторы жанады да дисплейде шамамен кір жуу уақыты пайда болады.
 6. **Старт/Пауза (Бастау/Үзіліс)** түймешігін басыңыз.

Кір жуу

БАСҚАРУ ПАНЕЛІН ПАЙДАЛАНУ

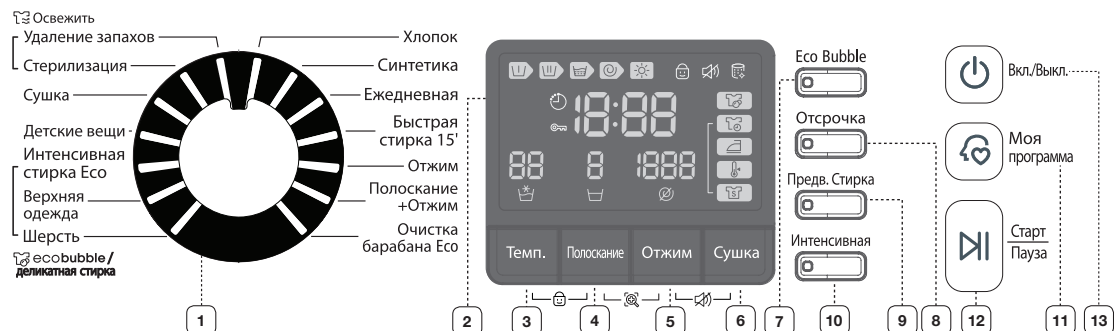

1 САНДЫҚ ГРАФИКАЛЫҚ ДИСПЛЕЙ

Кір жуудың қалған уақытын, кір жуу туралы толық ақпаратты және қателері туралы хабарламаларды көрсетеді.

Цикл үшін бағдарлама және сығу жылдамдығын таңдаңыз.

Қосымша ақпаратты “Киімдерді цикл таңдау тетігін қолданып жуу” тарауынан қараңыз. (30-ші бетті қараңыз)

Хлопок (Мақта мата) -Орташа немесе жеңіл кірлеген мақта мата, төсек жаймасы, үстел жапқыш, іш киім, сүлгі, жейде т.с.с. арналған.

Синтетика (Синтетика) -Орташа немесе шамалы кірлеген блуза, жейде т.с.с. полиэфир (диолон, тревира), полиамид (перлон, нейлон) не басқа талшықтардан жасалған заттарға арналған.

Ежедневная (Күнделікті жуу) -Күнделікті киілетін іш киім және жейде тәрізді заттарды жуу үшін қолданыңыз.

Быстрая стирка 15' (Жылдам 15') - Шамалы ластанған және тез жуылуын қалайтын 2кг аспайтын киімдерге арналған.

- Кір жуудың ұзақтылығы мағынасы (15' минут) көрсетілген ережеден ерекшеленуі мүмкін және судың қысымынан, қаттылығынан, жіберілудегі судың температурасына, бөлменің температурасына, жуылатын заттардың түрі мен салмағына және олардың ластану деңгейіне, қолданылатын жуғыш құралға, электр қуат көзінің кернеуінің қалыптан және таңдалған қосымша қызметтен ауытқуына байланысты.
- Тез 15 мин. режимі үшін жуатын іш киімдерге (салмағы 2 кг-нан артық болмайтын) кір жуғыш құралды аз ғана көлемде қосыңыз (Жылдам 15-минуттық жуу). Егер Сіз жуғыш құралды көп мөлшерде қоссаңыз, жуудан кейін ол қалып қоюы мүмкін.

Отжим (Айналдыру) -Суды барынша сығу үшін қосымша айналдыру циклдерін орындайды.



















Полоскание + Отжим (Шаю + Айналдыру) -Тек шаюды қажет ететін кір үшін не мата жұмсартқышты шаю циклі кезінде қосу үшін қолданыңыз.

Очистка барабана Есо (Эко таза Барабан) -Барабанды тазалау үшін қолданыңыз. Бұл барабанның кірі мен бактериясын тазалайды. Уақытылы қолдануды (40 рет кір жуғаннан кейін) ұсынамыз. Жуғыш зат не ағартқыш қолдану қажет емес.

Освежить (Ауа ағынымен жуу) - Бұл курс жаман иістерді кетіру үшін пайдалы. Переключатель циклов (Цикл таңдау) айналдыру келесі жұмыс режимдеріне бойынша айналады. (Удаление запахов (Иісті кетіру) → Стерилизация (Санитарлық өңдеу))

- Удаление запахов (Иісті кетіру)** - Кірден жаман иістерді кетіреді

2 ЦИКЛДАРДЫ ҚОСҚЫШ

	<ul style="list-style-type: none"> • Стерилизация (Санитарлық өңдеу) - Кірді жоғары температурамен қатты ауа ағынымен жуу арқылы тазалайды және стерилдейді. <p>Сушка (Кептіру) - Кірдің көлемін және салмағын анықтау арқылы кірді автоматты түрде кептіруді таңдаңыз.</p> <p>Детские вещи (Балаға арналған) - Жоғары температурада жуу мен қосымша шаю циклдері, жұқа киімдерде ешбір дақ қалмас үшін жуғыш заттарды әбден шаяды.</p> <p>Интенсивная стирка Есо (Супер Эко жуу) - Төмен температурадағы Eco Bubble функциясы, қуатты тиімді түрде үнемдей отырып, тамаша нәтижеге қол жеткізуге көмектеседі.</p> <p>Верхняя одежда (Сыртқы киім) - Тауға шығуға, шаңғы тегуге және спортқа арналған сыртқы киімдерді жуу үшін қолданыңыз. Функциональдық технология негізінде жасалған спандекс, стреч, микро-талшық тәрізді маталар жатады.</p> <p>Шерсть (Жүн) - Тек машинада жууға болатын жүн матаға арналған. Салынатын кір мөлшері 2 кг кем болмауы керек.</p> <ul style="list-style-type: none"> •  Жүн мата циклі кірді баппен шайқап жуу тәсілін қолданады. Жуу барысында жүн мата отырып / пішімін жоғалтып алмас үшін және әбден жуылу үшін, баппен шайқау және жібіту әрекеттері орындалады. Бұл әрекетті тоқтату қиын емес. • Кір жуудан жақсы нәтиже алу үшін және тоқыма матаны жуу режимінде тоқыма талшықтарының сақталып қалуы үшін, бейтарап кір жуатын ұнтақты пайдаланған жөн. <p>Только Слив (Тек төгу) - Айналым тұтқасын Отжим (Айналдыру) күйіне бұраңыз. Отжим (Айналдыру) түймесін “Айналдырмау (🌀)” шамы жанғанға дейін қайта-қайта басыңыз, одан кейін суды төгу үшін Старт/Пауза (Бастау/Үзіліс) түймесін басыңыз.</p>		
3	<p>ТЕМПЕРАТУРАНЫ ТАҢДАУ ТҮЙМЕШЕСІ</p> <p>Судың бар температураларын таңдау арқылы жуу үшін осы түймешікті қайта-қайта басыңыз: (: Суық су , 30 °C , 40 °C , 60 °C және 95 °C).</p>		
4	<p>ШАЮ ЦИКЛІН ТАҢДАУ ТҮЙМЕШІГІ</p> <p>Қосымша шаю циклдарын қосу үшін осы түймешікті басыңыз. Ең көбі бес шаю циклін қосуға болады.</p>		
5	<p>Сығу жылдамдығын таңдау үшін түймешелерді кезекпен басыңыз.</p> <table border="1" data-bbox="543 1236 1310 1283"> <tr> <td>WD806U2</td> <td> ,  , 400, 800, 1000, 1200 айн./мин</td> </tr> </table> <p>“Айналдырмау🌀” -Кір барабан ішінде қалады және шаю циклінен кейін айналдыру циклі орындалмайды.</p> <p>“Шаюды кейінге қалдыру ” - соңғы шаюдан қалған суда кір шыланып қалады. Кірді алардың алдында суды ағызу немесе сығу циклін орындау керек.</p>	WD806U2	 ,  , 400, 800, 1000, 1200 айн./мин
WD806U2	 ,  , 400, 800, 1000, 1200 айн./мин		
6	<p>Түймені басу келесі опциялар бойынша айналым жасайды.</p> <p>Для хранения (Шкаф)  → Низкая температура (Төмен темп.)  → Глажение(Үтіктеу)  → Время сушки(Кептіру уақыты)  (30мин. → 1:00 сағ → 1:30 сағ → 2:00 сағ → 2:30 сағ → 3:00 сағ → 3:30 сағ → 4:00 сағ → 4:30 сағ) → Шкаф </p> <p>Для хранения (Шкаф)  - Бұл айналымды мақта, іш киім және мата сияқты заттарды кептіру үшін пайдаланыңыз.</p> <p>Низкая температура (Төмен темп.)  - Бұл айналым жоғары температураға сезімтал заттарды төмен кептіру температурасында қорғайды.</p> <p>Глажение(Үтіктеу)  - Кептіру айналымын үтіктеуге тиісті дымқыл күйде аяқтайды.</p> <p>Время сушки(Кептіру уақыты)  -Кірді белгілі уақыт ішінде кептіру.</p>		

Кір жуу

	 <ul style="list-style-type: none">• Төмен температурада бүлінетіндіктен кептірілмейтін кірлерді жууды болдырмау керек.• Для хранения (Шкаф), Низкая температура (Төмен темп.), Глажение(Үтіктеу) және Время сушки(Кептіру уақыты) опциялары дәл кептіру уақытын көрсету және оларды толығымен кептіру үшін кірдің салмағын анықтайды.• Кептіру шарттары кірдің түріне және көлеміне байланысты өзгеруі мүмкін.• Кептіру Очистка барабана Eco (Эко таза Барабан), Освежить (Ауа ағынымен жуу) және Шерсть (Жүн) айналымдары үшін қол жеткізгісіз.
7 ECO BUBBLE ОПЦИЯСЫН ТАҢДАУ ТҮЙМЕШІГІ	<p>Әдетте Eco Bubble параметрі сөніп тұрады. Eco Bubble функциясын ажырату үшін түймешікті бір рет басыңыз, сонда Көпіршік генераторы сөнеді (бейнебетте көрсетіледі), функцияны қайта қосу үшін түймешікті қайта басыңыз.</p> <ul style="list-style-type: none">• Кейбір жуу циклдарында Eco Bubble опциясы ҚОСУЛЫ күйде болуы қажет (панельде көрінеді, ал генератор автоматты түрде қосылады).• Өзге жуу циклдарында осы опция қажет емес және генератор автоматты түрде өшіріледі.• Көптеген циклдарда, қалаған нәтижеге қол жеткізу үшін осы опцияны қолмен өзгертуге болады, бұл әрекет панельдегі жуу уақытына бірден әсер етеді (қосымша мәлімет алу үшін 27-ші бетті қарауыңызды сұраймыз).
8 ЖУУДЫ КЕЙІН БАСТАУ ТҮЙМЕШЕСІ	<p>Кір жууды кейінге қалдырудың өзіңізге қажетті уақытты (арасына бір сағат қалдырып 3 сағаттан 19 сағатқа дейінгі аралық) қою үшін, осы түймешені бірнеше рет басыңыз. Көрсетілетін уақыт – кір жуудың аяқталу уақыты.</p>
9 АЛДЫН АЛА ЖУУ ЦИКЛІН ТАҢДАУ ТҮЙМЕШІГІ	<p>Алдын ала жуу циклін таңдау үшін осы түймешікті басыңыз. Алдын ала жуу циклі тек мына бағдарламаларда ғана бар: Хлопок (Мақта мата), Синтетика (Синтетика), Ежедневная (Күнделікті жуу), Детские вещи (Балаға арналған).</p>
10 ИНТЕНСИВТІ ТАҢДАУ ТҮЙМЕШІГІ	<p>Жуылатын киім аса ластанған және оны мейлінше дұрыстап жуу қажет кезде, осы түймешікті басыңыз. Егер қарқынды жуу қосулғы болса, айналым уақыты көбейеді.</p>
11 МЕНИҢ ЦИКЛЫМ ОПЦИЯСЫН ТАҢДАУ ТҮЙМЕШІГІ	<p>Сүйікті циклыңызды, оның ішінде, температураны, айналу жылдамдығын, ластану деңгейін, опцияны және т.б. таңдаңыз.</p>
12 БАСТАУ/ҮЗІЛІС ТҮЙМЕШЕСІ	<p>Кір жууды тоқтату немесе жаңарту үшін осы түймешені басыңыз.</p>
13 ҚУАТ ТҮЙМЕШЕСІ	<p>Кір жуғыш машинаны қосу үшін түймешені бір рет басыңыз, өшіру үшін қайта басыңыз. Кір жуғыш машинаның ешбір түймешігі 10 минуттан артық басылмай тұрса, қуат автоматты түрде сөнеді.</p>

Балалардан қорғайтын құлып

Бала қауіпсіздігінің құралы, таңдаған жуу цикліңіз өзгеріп кетпес үшін түймешіктерді құлыптап қоюға мүмкіндік береді.

Қосу/Ажырату

Бала қауіпсіздігінің құралын қосуды немесе ажыратуды қаласаңыз, **Темп.** және **Полоскание (Шаю)** түймешіктерін 3 секунд қатар басыңыз. Қызмет қосылған кезде балалардан қорғайтын құлып  индикаторы жанады.

 Бала қауіпсіздігінің құралы функциясы қосылған кезде тек **Вкл./Выкл. (Қуат)** түймешігі жұмыс істейді. Бала қауіпсіздігінің құралы функциясы тіптен электр тоғы өшіп қалып, қуат қайта қосылса немесе ажыраса, немесе қуат сымын ажыратып, қайта қосқаннан кейін де белсенді қалыпта тұра береді.

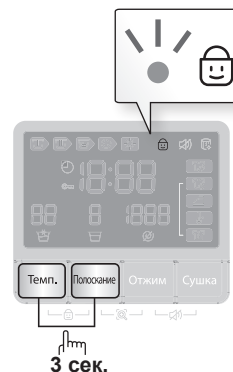

Дыбысын өшіру

Дыбысын өшіру қызметін барлық режимдерге қосуға болады. Егер бұл қызмет таңдалса, барлық режимдер үшін дыбысы өшіп тұрады. Қуат бірнеше рет қосылып, өшірілсе де баптаулары өзгеріссіз қалады.

Қосу/Ажырату

Үнділік функциясын қосуды немесе ажыратуды қаласаңыз, **Отжим (Айналдыру)** және **Сушка (Кептіру)** түймешіктерін 3 секунд қатар басыңыз. Бұл қызмет қосылғанда "Дыбысы өшірілген"  индикаторы және "Дыбысын өшіру" түймешесі жанады.

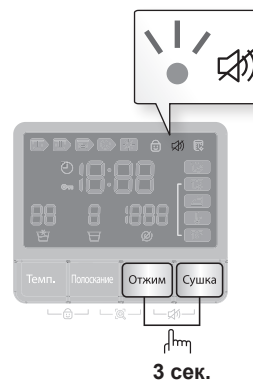

Отсрочка (Кешіктіріп аяқтау)

Кір жуғыш машина кір жууды автоматты түрде кейінірек аяқтау үшін, 3 сағат пен 19 сағат аралығындағы (арасы 1 сағаттан) уақытты таңдап, кір жуғыш машинаны бағдарламалап қоюға болады. Көрсетілетін уақыт – кір жуудың аяқталу уақыты.

1. Жуылатын кірдің матасына қарай кір жуғыш машинаға қолмен немесе автоматты түрде бағдарлама орнатыңыз.
2. Қажетті уақыт орнағанға дейін Кейін бастау түймешесін бірнеше рет басыңыз.
3. **Старт/Пауза (Бастау/Үзіліс)** түймешігін басыңыз. "Отсрочка (Кешіктіріп аяқтау)"  индикаторы жанады да, сағат орнатылған уақытқа жету үшін кері санақты бастайды.
4. Кешіктіру параметрін біржола тоқтату үшін, **Вкл./Выкл. (Қуат)** түймешігін қайта басыңыз да, содан кейін кір жуғыш машинаны қайта қосыңыз.

Только Слив (Тек төгу) функциясы

Кір жуғыш машинадан суды ағызу керек болса, төмендегі нұсқауларды орындаңыз.

1. Вкл./Выкл. (Қуат) түймешігін басыңыз.
2. Айналым тұтқасын жылдам айналу күйіне орнатыңыз.
3. Отжим (Айналдыру) түймесін "Айналдырмау"  шамы жанғанға дейін қайта-қайта басыңыз.
4. Старт/Пауза (Бастау/Үзіліс) түймешігін басыңыз.

Кір жуу

Менің бағдарламам

Жууды (температура, айналу жылдамдығы, ластану деңгейі және т.б.) бір ғана түймешіктің көмегімен қалауыңыз бойынша жүргізуге мүмкіндік береді.

Менің бағдарламам түймешігін басы арқылы, киімді салу үшін Менің бағдарламам түймешігін басыңыз және сақталған Менің бағдарламам опцияларын пайдаланыңыз. Сондай-ақ, таңдалған бағыт және опция шамдары жыпылықтайды.

Барлық опцияларды Менің бағдарламам режимінде келесідей бекітуге болады.

1. Су құбыры кранын ашыңыз.
2. **Вкл./Выкл. (Қуат)** түймешігін басыңыз.
3. Циклды **Циклдарды қосқыш** арқылы таңдаңыз.
4. Циклды таңдағаннан кейін, әрбір параметрді бекітіңіз.

 Әр циклдағы опция орнатымдарын білу үшін 41-ші беттегі “Бағдарламалар кестесі” тақырыбын қараңыз.

5. Осыдан кейін, таңдалған циклды және опцияларды **Моя программа (Менің бағдарламам)** түймешігін Менің бағдарламам режимінде 3 секундтан артық басып, ұстап тұру арқылы сақтауға болады. Таңдалған цикл және опциялар Менің бағдарламам функциясын келесі ретте таңдаған кезде пайда болады.

 Менің бағдарламам орнатымдарын жоғарыдағы үдерісті қайталау арқылы өзгертуге болады. Соңғы қолданылған орнатым Менің бағдарламам функциясы келесіде таңдалған кезде пайда болады.

 Егер Менің бағдарламам функциясын басып, оны 3 секунд ішінде бос қойсаңыз, осыған дейін сақталған бағыт және опциялар пайда болады. Егер Менің бағдарламам функциясын 3 секунд немесе одан ұзағырақ басып, ұстап тұрсаңыз, ағымдағы орнатылған бағыт және опциялар сақталады және LED шам 3 секунд бойы жыпылықтайды.



Smart check

Бұл функцияны іске қосу үшін алдымен Google Play немесе App Store дүкенінен “**Samsung Smart Washer**” бағдарламасын жүктеп, камерасы бар ұялы телефонға орнатыңыз.

Smart Check (Смарт тексеру) функциясы келесі құралдар үшін оңтайландырылған:

Galaxy және iPhone сериялары (кейбір модельдері үшін қолдау көрсетілмеген)

1. Смарт тексеру режимін енгізу үшін **Отжим (Айналдыру)** және **Полоскание (Шаю)** түймелерін бір уақытта 3 секунд басып тұрыңыз.
2. Кір жуу машинасы өзін-өзі диагностикалау процедурасын бастайды және қате табылса, қате кодын көрсетеді.
3. Ұялы телефонда **Samsung Smart Washer** бағдарламасын жүргізіп, **Smart Check** опциясын түртіңіз.
4. Ұялы телефон мен кір жуу машинасын бір-біріне қарайтындай етіп, ұялы телефонды кір жуу машинасының көрсету панеліне көрсетіңіз. Сосын, қате коды бағдарлама тарапынан автоматты түрде анықталады.
5. Қате коды дұрыс анықталғанда бағдарлама келесі әрекеттер қатесі үшін толық ақпаратпен қамтамасыз етеді.

-  • Функция атауы, Smart Check (Смарт тексеру), тілге байланысты әртүрлі болады.
-  • Кір жуу машинасы дисплейдегі шамға әсер етсе, бағдарлама қате кодын анықтамауы мүмкін.
- Бағдарлама Smart Check (Смарт тексеру) кодын бірнеше рет анықтай алмаса, қате кодын бағдарлама экранына қолмен енгізіңіз.



Eco Bubble

Эко көпіршік жүйесі жуғыш заттарды біркелкі таратып, матаға біркелкі және терең сіңуіне көмектеседі.

Цикл	Көпіршік функциясы	Көпіршік функциясын біржола тоқтату
Хлопок (Мақта мата), Синтетика (Синтетика), Ежедневная (Күнделікті жуу), Быстрая стирка 15' (Жылдам 15')	Бар	Бар
Интенсивная стирка Eco (Супер Эко жуу), Верхняя одежда (Сырт киім), Детские вещи (Балаға арналған), Шерсть (Жүн)		Жоқ

- Цикл түріне қарай әр түрлі көпіршік функциясын қолдануға болады.



Еco Bubble функциясы әдетте таңдалып тұрады. Көпіршік функциясын таңдамау үшін бір рет басыңыз, таңдау үшін қайта басыңыз.

1. Есікті ашыңыз, кірді жуу дөңгелегінің ішіне салып, есікті жабыңыз.
2. **Вкл./Выкл. (Қуат)** түймешігін басыңыз.
3. Функцияны таңдаңыз.
4. Тазалағыш зат пен матаны жұмсартқыштың тиісті мөлшерін сәйкес бөлімдерге кір мөлшеріне қарай салыңыз және тазалағыш зат тартпасын жабыңыз.

- Жуғыш зат үлестіргішке ① жуғыш заттан қажетті мөлшерде салыңыз да, мата жұмсартқышқа арналған бөлікке ②, таңбаламаға (MAX) -“A” сәл жеткізбей мата жұмсартқыштан салыңыз.
- Алдын-ала жуу бағыты таңдалған кезде, тазалағыш затты алдын-ала жуу бөліміне ① де салыңыз.
- Сұйық жуғыш затты қолдану үшін, сұйық жуғыш затқа арналған қорапша суырмада (“Сұйық жуғыш зат” -33-ші бетте) тұрсын.

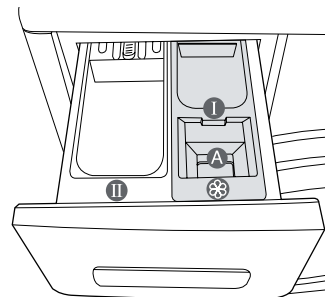

Сұйық жуғыш затқа арналған қорапшаға ұнтақ жуғыштарды салмаңыз.

5. **Старт/Пауза (Бастау/Үзіліс)** түймешігін басыңыз.
 - Жууды бастау үшін **Старт/Пауза (Бастау/Үзіліс)** түймешігін басыңыз.
 - Кірдің мөлшері автоматты түрде анықталады және жуыла бастайды.
 - Кір жуғыш машинаның жұмысы басталған кезде, көпіршік функциясын қосу немесе таңдау мүмкін болмайды.
- Жуғыш зат көрсетілген мөлшерде қолданылғанда, көпіршік тиісті көлемде пайда болады.
 - Қоқыс сүзгісін уақытылы тазалаңыз. Уақытылы тазалағанда көпіршік жеткілікті мөлшерде пайда болады.
 - Тазіне және кірге қарай, көпіршіктер сіңіп кетуі және көлемі аз сияқты көрінуі мүмкін.
 - Көпіршіктердің жуу басталғаннан кейін шығатынына қарамастан, қолданушылардың оларды көре алуына дейін бірнеше минут қажет болуы мүмкін.

Кір жуу

Освежить (Ауа ағынымен жуу)

Освежить (Ауа ағынымен жуу) кірді қуатты ауа жіберу жүйесінің арқасында сусыз жаңартады. Жаңартуға болатын киімдердің ішінде жүннен тоқылған пальтолар, мақта немесе жемпірлер, свитерлер және костюмдер. [Екі элемент немесе аз (1 кг-нан аз)]

1. Есікті ашыңыз, кір жуғыш машинаның ішіне жуатын кірді салып, есікті жабыңыз.
2. **Вкл./Выкл. (Қуат)** түймешігін басыңыз.
3. **Освежить (Ауа ағынымен жуу)** функциясын **Переключатель циклов (Цикл таңдау)** бұру арқылы таңдаңыз.

РЕЖИМ	АЙНАЛЫМ УАҚЫТЫ
Удаление запахов (Иісті кетіру)	29 мин
Стерилизация (Санитарлық өңдеу)	59 мин

- Осы опциялардың бірі таңдалған кезде, басқа түйме таңдалмайды және 3:00 – 19:00 арасынан кідіртуді аяқтау уақытын таңдай аласыз.
4. Есікті жабыңыз және **Старт/Пауза (Бастау/Үзіліс)** түймесін басыңыз.
 - Бақта су болса, **Освежить (Ауа ағынымен жуу)** функциясын таңдау мүмкін емес. Суды ағызып, **Освежить (Ауа ағынымен жуу)** функциясын таңдаңыз.
 - Кірді алу үшін **Старт/Пауза (Бастау/Үзіліс)** немесе **Вкл./Выкл. (Қуат)** түймесін басыңыз.
 - Жаңартылған кірге хош иіс қосу үшін AIR Wash бағдарламасымен бірге хош иіс немесе кептіргіш парақтар пайдалануға болады (бір немесе екі затқа бір парақ).

Освежить (Ауа ағынымен жуу) функциясымен келесі киім түрлерін жумаңыз:

- Былғарыдан, қарақүзеннен, теріден, жібектен, т.с.с. жасалған нәзік киімдер.
- Шілтері бар іш-киімдер, желімделген' қуыршақ жастықшалар, ерлер костюмдерінің әшекейлері босап қалуы мүмкін.
- Ілгектері бар киімдердің ілгектері сынып қалуы мүмкін.
- Крахмалды киімдер бүлінуі мүмкін.
- Қатты төсек орын бұйымдары, мысалы ағаш жастықтар (мойынды демалтуға арналған)
 - Мақтаның орнына пластик немесе крахмалмен толтырылған жастықтар немесе көрпелер
 - Электр көрпелер
- Мамық көрпелер
- Үлкен көрпелер
- Латекс жастықтар

КЕПТІРУ КУРСЫН ПАЙДАЛАНУ

Кептіру мүмкіндігінің белгісіне қараңыз және киімдерді киімдердің 8,0кг (5,0кг) (кей үлгілерде) кептірілген киімнің белгіленген шегінен төмен деңгейге қойыңыз.

1. Есікті ашыңыз, киімдерді салып, есікті қайтадан жабыңыз.
2. **Вкл./Выкл. (Қуат)** түймесін, одан кейін **Сушка (Кептіру)** түймесін басыңыз.
: стандартты курс автоматты түрде таңдалады.
Кептіру Очистка барабана Есо (Эко таза Барабан), Освежить (Ауа ағынымен жуу) және Шерсть (Жүн) айналымдары үшін қол жеткізгісіз.
3. **Сушка (Кептіру)** түймесін таңдаңыз.
Сушка (Кептіру) бағдарламалары
 - Осы түймені басқан сайын кептіру түрін келесі ретпен қайта-қайта таңдайды:
Для хранения (Шкаф) → Низкая температура (Төмен темп.) → Глажение(Үтіктеу) → Время сушки(Кептіру уақыты) (30 мин. → 1:00 сағ → 1:30 сағ → 2:00 сағ → 2:30 сағ → 3:00 h → 3:30 сағ → 4:00 сағ → 4:30 сағ) → Для хранения (Шкаф)

Кептіру түрі		Ақпарат	Уақыт (Ең көп жүктеу) WD806
Автоматическая сушка (Авто кептіру)	Для хранения (Шкаф)()	Стандартты: Кірді кептіреді.	240 мин.
	Низкая температура (Төмен темп.)()	Кірдің текстурасын қорғау үшін кірді төмен температурада кептіреді.	270 мин.
	Глажение(Үтіктеу) ()	Заттарды үтіктеу оңай болу үшін оларды жартылай дымқыл қалдыру үшін	230мин.
Время сушки(Кептіру уақыты)()		Текстура, көлемі және ылғалға байланысты тиісті кептіру уақытын таңдауға болады.	270мин.

- Автоматическая сушка (Авто кептіру) бағдарламалары үшін бұл машина киімдердің салмағын кептіруден бұрын сезу арқылы Кептіру уақыты автоматты түрде көрсетеді және тиісінше реттейді.
 - **3,0 кг-нан аз кір өлшеу үшін Автоматическая сушка (Авто кептіру) функциясын пайдаланыңыз. Салмағы ауыр кірлер үшін Время сушки(Кептіру уақыты) функциясын пайдаланыңыз.**
 - Егер жылдам айналу және кептіру айналымы таңдалса, айналу жылдамдығы кептіру тиімділігін жақсарту үшін автоматты түрде таңдалады.
 - Кептіру айналымын пайдалану кезінде су жіберетін клапан ашық екенін тексеріңіз.
4. Ұнтақ науасына қажетті ұнтақ мөлшерін және талшық жұмсартқыш салып, қайтадан жабыңыз.
 5. **Старт/Пауза (Бастау/Үзіліс)** түймесігін басыңыз.
: ол жуудан кептіруге дейін автоматты түрде оңтайлы қызмет атқарады.
 - Таңдалған курс кептіру басталғаннан кейін өзгертілмейді.
 - Егер салқын су келмесе, кептіру орындалмайды.
 - Қолмен жуғаннан кейін кептіргіңіз келсе, Отжим (Айналыру) және Сушка (Кептіру) функциясын бір уақытта таңдаңыз.

Кір жуу

Циклды ауыстырғышты пайдалана отырып кір жуу

Samsung компаниясы шығарған Fuzzy Control кір жууды автоматты басқару жүйесінің арқасында кір жуу оңай, әрі ұнамды іс болады. Кір жуу бағдарламасын таңдаған кезде машина дұрыс температураны, кір жуу уақыты мен жылдамдығын өзі белгілейді.

1. Су құбыры қранын ашыңыз.
2. **Вкл./Выкл. (Қуат)** түймешігін басыңыз.
3. Есігін ашыңыз.
4. Заттарды барабанға бір-бірден, қатты толтырмай салыңыз.
5. Есігін жабыңыз.
6. Жуғыш затты, жұмсартқышты және алдын ала жуғыш затты (егер қажет болса) тиісті үлестіргіштерге салыңыз.

 Алдын ала кір жуу режимі Хлопок (Мақта мата), Синтетика (Синтетика), Ежедневная (Күнделікті жуу), Детские вещи (Балаға арналған), Интенсивная стирка Есо (Супер Эко жуу) циклдары таңдалса ғана қосылады. Мұндай жуу заттар өте кір болса ғана қолданылады.

7. Тиісті циклді матаның түріне қарай таңдау үшін **Переключатель циклов (Цикл таңдау)** тетігін қолданыңыз: Хлопок (Мақта мата), Синтетика (Синтетика), Ежедневная (Күнделікті жуу), Быстрая стирка 15' (Жылдам 15'), Детские вещи (Балаға арналған), Интенсивная стирка Есо (Супер Эко жуу), Верхняя одежда (Сыртқы киім), Шерсть (Жүн). Басқару панелінде сәйкес индикаторлар жанып тұрады.
8. Енді сәйкес түймешелердің көмегімен кір жуу температурасын, шаю санын, сығудың айналым саны мен кейінге қалдыру уақытын таңдауға болады.
9. **Старт/Пауза (Бастау/Үзіліс)** қою түймешесін басыңыз, кір жуу басталады. Кір жуу индикаторы жанып, дисплейде кір жуу циклінің қалған уақыты көрсетіледі.

Тоқтатып қою қызметі

Кір жуу басталғаннан кейін 5 минут ішінде кірді қосуға немесе азайтуға болады.

1. Есіктің бекітпесін ашу үшін **Старт/Пауза (Бастау/Үзіліс)** түймешігін басыңыз.

 Егер су өте ЫСТЫҚ немесе су деңгейі өте ЖОҒАРЫ болса, есікті ашуға болмайды.

2. Есікті жапқаннан кейін, кір жууды бастау үшін **Старт/Пауза (Бастау/Үзіліс)** түймешігін басыңыз.

Кір жуу циклі аяқталды.

Кір жуу циклі толығымен аяқталғаннан кейін кір жуғыш машина қуаты автоматты түрде өшеді.

1. Есігін ашыңыз.
2. Кірді шығарыңыз.

Кір жуу режимін қолмен орнату

Кір жуу режимін цикл ауыстырғышты қолданбай-ақ қолмен орнатуға болады.

1. Су құбыры кранын ашыңыз.
2. Кір жуғыш машинадағы **Вкл./Выкл. (Қуат)** түймешесін басыңыз.
3. Есігін ашыңыз.
4. Заттарды кезекпен мөлшерден асырмай машина бағына тығыздамай бос етіп салыңыз.
5. Есігін жабыңыз.
6. Бөліктерге сәйкес келетін кір жуу құралын, кір жууға арналған кондиционер мен алдын ала арнайы арналған бөліктеріне салыңыз.
7. Температураны таңдау үшін **Темп.** түймешігін басыңыз.
(☺: Суық су, 30 °С, 40 °С, 60 °С, 95 °С)
8. Шаю циклінің санын **Полоскание (Шаю)** түймешігін басып таңдаңыз.
Ең көбі бес шаю циклін қосуға болады.
Сәйкесінше кір жуу ұзақтығы да арта түседі.
9. Айналдыру жылдамдығын таңдау үшін **Отжим (Айналдыру)** түймешігін басыңыз.
(⌚: Айналдырмау, ▢: Шаюды кейінге қалдыру)
10. Кір жууды кейінгі қалдырудың қосылған түрлерін (арасы 1 сағаттан 3 сағаттан 19 сағатқа дейін) қайта қосу үшін аяқтау үшін Кейін бастау түймешесін бірнеше рет басыңыз. Көрсетілген сағат мәні, жуу циклінің аяқталу уақытын білдіреді.
11. **Старт/Пауза (Бастау/Үзіліс)** түймешігін басыңыз, цикл басталады.

КІР ЖУУ БОЙЫНША НҰСҚАУЛЫҚ

Тап таза киім мен кір жуудың жоғары нәтижесіне қол жеткізу үшін мына қарапайым нұсқаулықты ұстаныңыз.

 Кір жумас бұрын заттың жапсырмасында көрсетілген матаны күту ерекшеліктерін әрқашан ескеріп отырыңыз.

Кірлерді төмендегі белгілері бойынша іріктеп, жуыңыз.

- Күту бойынша нұсқаулығы бар жапсырма. Мақта, аралас мата, синтетика, жібек, жүн және вискозадан жасалған бұйымдарды жеке жеке іріктеңіз.
- Түсі. Түрлі түсті заттарды ақ түстен бөлек қойыңыз. Түрлі түсті жаңа киімдерді жеке жуыңыз.
- Көлемі. Бір циклда көлемі түрлі заттар салу, тиімді кір жууды қамтамасыз етеді.
- Нәзіктік. Ерекше матадан тігілген жүн, перде және жібек бұйымдарды «Ұқыпты жуу» циклін пайдалана отырып бөлек жуыңыз. Заттардың жапсырмасындағы кір жуу бойынша мәндерді немесе қосымшадағы матаны күту туралы ақпаратты қараңыз.

Қалталарын тексеру.

Кір жумас бұрын барлық қалталарды босатыңыз. Тиын, түйреуіш, шеге немесе тас сияқты қатты және өткір заттардың болуы кір жуғыш машинаны бүлдіруі мүмкін. Ірі тоқылған, түймелері мен басқа да ірі темір заттары бар киімдерді жумаңыз.

Киімдегі темір заттар киім мен бакты бүлдіруі мүмкін. Түймелері мен кестелері бар киімдерді жумас бұрын теріс айналдырып қойыңыз. Егер кір жуған кезде шалбарлар мен күртешелердің сыдырмасы ашылып тұрса, олар бакты бүлдіруі мүмкін. Кір жуардың алдында сыдырмалар жабылып, баулары байлануы керек.

Киімдердің ұзын баулары киімнің басқа бөліктерімен шатысып, киімді бүлдіруі мүмкін. Кір жуардың алдында баулардың дұрыс байланғанына көз жеткізіңіз.

Мақтадан тігілген бұйымды алдын ала жуу.

Заманауи кір жуғыш құралдарды қолданғанда кір жуғыш машина электр энергиясын, уақытты, суды және қаражатты үнемдей отырып үздік нәтиже береді. Егер мақтадан тігілген заттар қатты кірленген болса, оларды жуу үшін ақуыз негізді кір жуғыш құралмен алдын ала жуу бағдарламасын бірге қолданыңыз.

Кір жуу

Салынатын кір мөлшерін анықтау.

Кір жуғыш машинаға мөлшерден тыс кір салмаңыз. Мұндай жағдайда кір нәтижелі жуылмайды. Кірдің түріне байланысты салынатын мөлшерін анықтау үшін төмендегі кестеге сүйеніңіз.

Мата түрі	Салынатын мөлшері
Үлгісі	WD806
Хлопок (Мақта мата) - орташа/аздап кірленген - қатты кірленген	8,0 кг
Синтетика (Синтетика)	3,0 кг
Верхняя одежда (Сыртқы киім)	2,0 кг
Шерсть (Жүн)	2,0 кг

- Кірдің теңгерімі дұрыс болмаса (бейнебетте “UE” жанады) қайта таратып салыңыз.
Егер кір тегіс салынбаса, сығу тиімділігі төмендеуі мүмкін.
- Төсек жабдығын немесе көрпе жапқышты жуған кезде, жуу уақыты ұзаруы немесе айналдыру тиімділігі төмендеуі мүмкін.

Кеуде тартқыштарды арнайы қапта (бөлек сатып алынады) жуған жөн.

- Кеуде тартқыштардың темір бөлшектері үзіліп кетіп, матасын бүлдіруі мүмкін. Сондықтан да оларды кірлерге арналған жұқа матадан тігілген қаптарға салған жөн.
- Есікте шұлық, қолғап, шұлық және беторамал сияқты ұсақ заттар қысылып қалуы мүмкін. Оларды жұқа тордан жасалған қаптарға салған жөн.

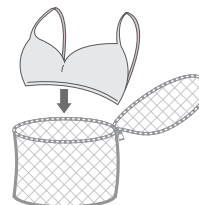

НАЗАР АУДАРЫҢЫЗ!

Жұқа кірді басқа кірлерсіз жуудың қажеті жоқ. Бұл кір жуғыш машинаның шектен тыс дірілдеуіне және қауіпті жағдайлар мен жарақаттануға әкелуі мүмкін.

КІР ЖУУҒА АРНАЛҒАН ҚҰРАЛДАР МЕН ҚОСПАЛАР ТУРАЛЫ АҚПАРАТ

Кір жуу құралдарын пайдалану

Қолдануға болатын жуғыш затты матаның түріне (мақта мата, синтетика, нәзік мата, жүн мата), түсіне, жуу температурасына, кірдің деңгейіне қарап анықтау керек. Әрқашан да автоматты кір жуғыш машинаға арналған, аз көбіктенетін кір жууға арналған құралды пайдаланыңыз.

Кірдің мөлшерін, кірлену деңгейін және қолданылатын судың қаттылығын негізге ала отырып кір жуғыш құралды өндіруші зауыттың кеңесіне сүйеніңіз. Егер судың қаттылық деңгейі белгісіз болса, сумен жабдықтайтын ұйымға хабарлсыңыз.

- Кеуіп қалған немесе қатып қалған кір жуу құралын пайдаланбаңыз, себебі олар кір жуу кезінде ерімей, шаю кезінде машинада қалып қаюы мүмкін. Бұл кірдің дұрыс шайылмай, тесіктер бітеліп қалғанда судың асып кетуіне әкеледі.

- «Тоқыма мата» режимін қолданар кезде, келесілерге назар аударыңыз.

- Тоқыма маталарды жуу үшін тек бейтарап сұйық жуғыш құралдарды пайдаланыңыз.
- Ұнтақ жуғыш құралдарды пайдалану бұл құралдың іш киімге және матаға (тоқыма) түсуіне соқтырады.

Кір жуғыш құралдар бөлігі

Осы кір жуғыш машинада кірге арналған кондиционерге және кір жуу құралдарына арналған бөліктер бар. Кір жуғыш машинаны қосар алдында әр бөлікке сәйкесінше кір жуу құралдарын салыңыз.

 Кір жуғыш машина жұмыс істеп тұрғанда жуғыш зат үлестіргішті ашпаңыз, ыстық су немесе бу шалып кетуі мүмкін.

1. Басқару панелінің сол жағында тұрған кір жууға арналған құралдар салынатын бөлікті тартыңыз.
2. Кір жуғыш машинаны қоспас бұрын кір жуу құралдары салынатын бөлікке **II** кір жуу құралдарының ұсынылатын мөлшерін салыңыз.

 Сұйық тазалағыш затты пайдалану үшін сұйық тазалағыш зат қорабын қолданыңыз (тиісті үлгіге қатысты мәліметті “сұйық тазалағыш зат” тақырыбынан қараңыз).

- Сұйық тазалағыш қорап ішіне ұнтақты тазалағыш затты салмаңыз.
3. Қажет болса, жұмсартқыш бөліміне мата жұмсартқыштың ұсынылған мөлшерін салыңыз. **МАКС** **ТОЛТЫРУ** (A) сызығынан асып **КЕТПЕҢІЗ**.



НАЗАР АЙДАРЫҢЫЗ!

Мата жұмсартқышқа арналған үлестіргішке ешқандай ұнтақ/сұйық **ЖУҒЫШ ЗАТ** құймаңыз (⊗).

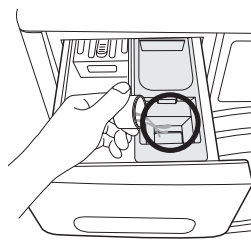
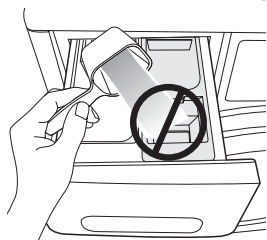
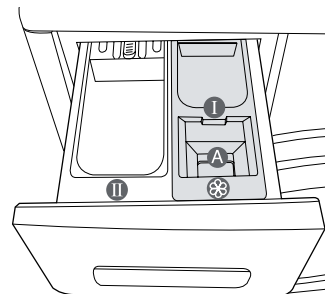

4. Алдын ала кір жуу циклін қолданғанда кір жуу құралының ұсынылған мөлшерін алдын ала кір жуу бөлігіне салыңыз **I**.

 Үлкен заттарды жуғанда келесі жуғыш заттарды **ҚОЛДАНБАҢЫЗ**.

- таблетка және капсула түріндегі кір жуу құралы;
- шар және тор қолданылған кір жуу құралы.

 Концентрацияланған немесе қою мата жұмсартқыштарды және кондиционерді қолданар алдында, үлестіргішке құймай тұрып аздаған су қосып сұйылтып алыңыз (түтікше бітеліп қалмас үшін).

 Абай болыңыз, мата жұмсартқыш, үлестіргішті жауып, мата жұмсартқышты шаю цикліне арналған қорапшаға салғанда ақпайды.

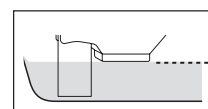

МАКС

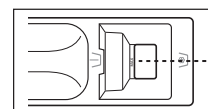

Сұйық тазалағыш зат (кей үлгілерде)

Сұйық тазалағыш затты пайдалану үшін сұйық тазалағыш зат қорабын тазалағыш зат тартпасының негізгі жуу бөліміне салыңыз және сұйық тазалағыш зат қорабының ішіне сұйық тазалағыш затты құйыңыз.

- **МАКС** сызығынан асыра толтырмаңыз.
- Ұнтақты тазалағыш затты пайдаланған кезде, тазалағыш зат тартпасынан сұйық тазалағыш зат қорабын алып тастаңыз. Ұнтақты тазалағыш зат сұйық тазалағыш зат қорабының ішінде ерімей қалады.
- Жуу аяқталғаннан кейін, тазалағыш зат тартпасында аздаған сұйықтық қалуы мүмкін.



Сұйық жуғыш зат қорапшасы

Кір жуғыш машинаны тазалау және күтіп баптау

Кір жуғыш машинаны таза ұстау оның өнімділігін арттырып, ұсақ жөндеуден сақтайды және қызмет көрсету мерзімін ұзартады.

ОЧИСТКА БАРАБАНА ЕСО (ЭКО ТАЗА БАРАБАН)

Бұл өздігінен тазалауға арналған, кір жуғыш машина ішінде қалып қоюы мүмкін зеңді тазалайтын цикл.

1. **Вкл./Выкл. (Қуат)** түймешігін басыңыз.
2. **Переключатель циклов (Цикл таңдау)** тетігін Очистка барабана Есо (Эко таза Барабан) режиміне қойыңыз.
 - Тек Кешіктіріп аяқтау функциясын қолдануыңызға болады.
 - Очистка барабана Есо (Эко таза Барабан) циклі кезінде судың температурасы 70 °С қалпына қойылады.
 - Машинаға киім салынғаннан кейін, ол температурасы 30 °С болатын орташа деңгейдегі су үшін бағдарламаны автоматты түрде іске қосады.

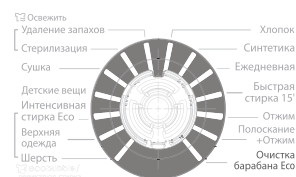

3. Тазалағыш заттың тиісті мөлшерін тазалағыш зат бөліміне  салыңыз және тазалағыш зат тартпасын жабыңыз (барабанды тазалағыш затпен тазалаған кезде).

- Барабанды тазалау үшін ұсынылған тазалағыш затты пайдалануды ұмытпаңыз.
- Ұнтақ түріндегі және сұйық түрдегі барабанды тазалағыш заттар бар. Сұйық шайғыш затты тек сұйық жуғыш затқа арналған қорапша бар болса ғана қолдануға болады (опция).

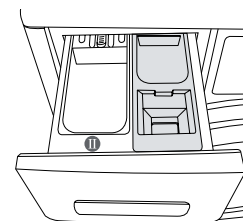

4. **Старт/Пауза (Қосу/Тоқтатып)** түймешесін басыңыз.
 - Егер **Старт/Пауза (Бастау/Үзіліс)** түймешігін бассаңыз, Очистка барабана Есо (Эко таза Барабан) циклі басталады.



- Очистка барабана Есо (Эко таза Барабан) циклін қолданып, барабанды шайғыш затсыз тазалауға болады.
- Есо барабанын тазарту бағытын кір жуғыш машинаға кір салынған кезде ешқашан пайдаланбаңыз. Киімді немесе кір жуғыш машинаны бүлдіруі мүмкін.
- **Очистка барабана Есо (Эко таза Барабан) циклі үшін ешқашан әдеттегі жуғыш затты қолданбаңыз.**
- **Шайғыш затты өндірушінің нұсқауына сай тек 1/10 барабан шайғыш затты қолданыңыз.**
- Хлорлы ағартқыш заттарды қолданғанда құрылғының өңі кетіп қалуы мүмкін болғандықтан, тек оттегілі ағартқыш заттарды ғана қолданыңыз.
- Ұнтақ шайғыш зат: [Барабанды тазалау үшін тек ұнтақ ағартқышты] немесе [шайғыш затты қолданыңыз].
- Сұйық шайғыш зат: [Барабанды тазалау үшін тек оттегілі, сұйық ағартқышты] немесе [шайғыш затты қолданыңыз].

Есо барабанын тазарту автоматты сигнал функциясы

- Егер жуу аяқталғаннан кейін дисплейдегі “Есо барабанын тазарту” индикаторы және цикл селекторындағы шам жанса, ол дөңгелекті (барабанды) тазалау қажет екенін білдіреді. Мұндай жағдайда, кірді кір жуғыш машинадан шығарыңыз, машинаны қосыңыз және барабанды Есо барабанын тазарту бағытын орындау арқылы тазалаңыз.
- Егер Есо барабанын тазарту бағытын орындамасаңыз, дисплейдегі “Есо барабанын тазарту” индикаторы және цикл селекторындағы шам өшеді. Алайда, кір жуғыш машина екі рет жуу циклын орындағаннан кейін, дисплейдегі “Есо барабанын тазарту” индикаторы және цикл селекторындағы шам қайтадан жанады. Алайда, бұл кір жуғыш машинаның ақауына әкелмейді.
- Дегенмен, Есо барабанын тазарту автоматты сигналы айына бір рет пайда болады, жиілігі кір жуғыш машинаның қанша рет пайдаланылғанына байланысты өзгеруі мүмкін.
- ✍️ • **Сигнал шыққан жағдайда, қалдық сүзгісін де тазалаңыз (36-ші беттегі “Қоқысқа арналған сүзгіні тазалау” бөлімін қараңыз). Әйтпесе, көпіршік функциясының жұмыс көрсеткіші төмендеуі мүмкін.**

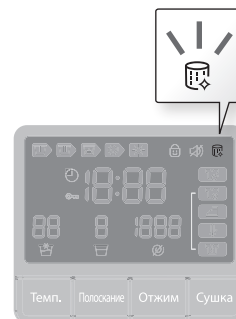
**КІР ЖУҒЫШ МАШИНАДАН СУДЫ ЖЕДЕЛ АҒЫЗУ**

1. Кір жуғыш машинаны қуат көзінен ажыратыңыз.
2. Сүзгі қақпағын тиынмен немесе кілтпен ашыңыз.

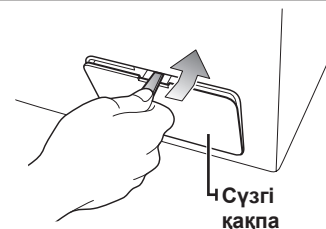

3. Апаттық ағызу түтігін бағыттауыштан алу үшін өзіңізге қарай тартыңыз.



4. Суды тосын жағдайда төгу түтігінің қақпағын ұстап тұрып, ақырындап тартып 15см-ге дейін шығарыңыз.
5. Суды легенге ағызыңыз.

- ✍️ Сіз есептегеннен де көп су қалуы мүмкін. Үлкен ыдыс дайындап қойыңыз.
- 6. Тосын жағдайда су төгуге арналған түтік пен қақпақты орындарына қойыңыз.
- 7. Сүзгі қақпағын орнына қойыңыз.

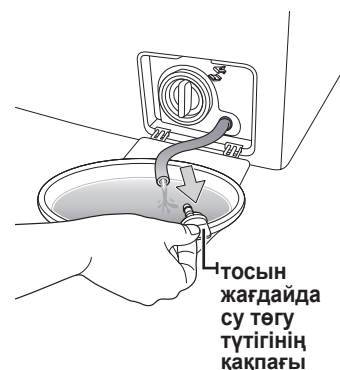

Кір жуғыш машинаны тазалау және күтіп баптау

ҚОҚЫСҚА АРНАЛҒАН СҮЗГІНІ ТАЗАЛАУ

Қоқыс сүзгісін жылына 5 не 6 рет немесе “5Е” жазуы көрсетілген кезде тазалауды ұсынамыз. (Алдыңғы бөлімдегі “Кір жуғыш машина суын тосын жағдайда төгу” тармағын қараңыз.) Егер қоқыс сүзгісіне бөгде заттар жиналып қалса, көпіршік функциясының жұмыс жасау қарқыны төмендеуі мүмкін.

 Қоқыс сүзгісін тазалар алдында қорек сымын ағытуды ұмытпаңыз.

НАЗАР АУДАРЫҢЫЗ!

1. Алдымен қалған суды төгіңіз (35-ші беттегі “Кір жуғыш машина суын тосын жағдайда төгу” тармағын қараңыз.)
-  Егер қалған суды төкпей тұрып сүзгіні алсаңыз, қалған су төгіліп қалуы мүмкін.
2. Сүзгі қақпағын тиын немесе кілтпен ашыңыз.
3. Апаттық су ағызу түтігінің бітеуішін солға бұрап шешіп алып, суды ағызып тастаңыз.
4. Қоқысқа арналған сүзгі қақпағындағы винтті солға бұрап, шешіп алыңыз.

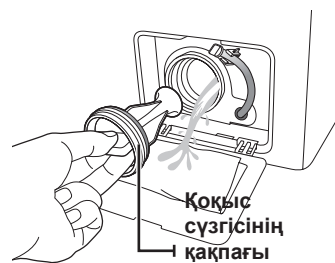

5. Кірді жуып, сүзгіні қоқыстан тазалаңыз. Қоқысқа арналған сүзгінің арт жағында орналасқан су ағызатын сорғының қалқаны кедергісіз жұмыс істейтініне көз жеткізіңіз.
6. Қоқысқа арналған сүзгі қақпағын оңға бұрап орнатыңыз.
7. Қақпақты орнына қойыңыз.

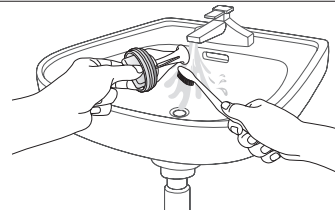

 Кір жуғыш машина жұмыс істеп тұрғанда немесе ыстық тұрғанда қоқыс сүзгісінің қақпағын ашпаңыз. су ағып кетуі мүмкін.

НАЗАР АУДАРЫҢЫЗ!

-  • Сүзгіні тазалап болғаннан кейін сүзгінің қақпағын орнына қояды ұмытпаңыз. Егер сүзгі машинада болмаса, кір жуғыш машина дұрыс жұмыс істемеуі немесе су ағуы мүмкін.
- Сүзгіні тазалап болғаннан кейін, сүзгіні қайта толықтай құрастыру керек.

КІР ЖУҒЫШ МАШИНАНЫҢ СЫРТЫН ТАЗАЛАУ

1. Кір жуғыш машинаның сыртын, басқару панелін қоса алғанда абразивті емес тұрмыстық тазалағыш құралдар қосылған жұмсақ матамен сүртіп алыңыз.
2. Бетін жұмсақ матамен құрғатып сүртіңіз.
3. Кір жуғыш машинаның үстіне су құймаңыз.

КІР ЖУУҒА АРНАЛҒАН ҚҰРАЛДАР БӨЛІГІ МЕН ҚҰЫСТАРДЫ ТАЗАЛАУ

1. Кір жуу құралдарына арналған бөліктің ішінде орналасқан босатқыш рычагты басып, бөлікті шығарыңыз.
2. Жуғыш зат үлестіргіштегі мата жұмсартқыш затты бөлгіш пен сұйық жуғыш (опция) зат қорапшасын алыңыз.



3. Бөліктің барлық бөлшектерін ағып тұрған сумен жуыңыз.

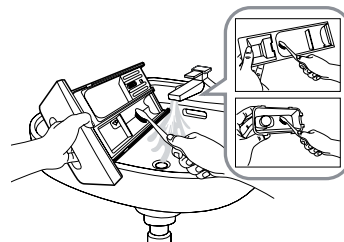

4. Бөлікке арналған қуысты ескі тіс щеткасымен тазалаңыз.
5. Мата жұмсартқыш затты бөлгіш пен сұйық жуғыш (опция) зат қорапшасын, үлестіргішке мықтап итеріп отырып салыңыз.
6. Бөлікті қайтадан орнына орнатыңыз.
7. Кір жуғыш машинаның бағына кір салмай тұрып, шаюды қосыңыз.

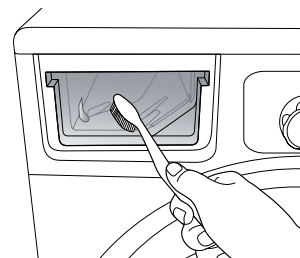

СУ ЖІБЕРЕТІН ШЛАНГТІҢ ТОР СҮЗГІСІН ТАЗАЛАУ

Су жіберетін шлангтің тор сүзгісін кем дегенде жылына бір рет, сондай ақ «4E» қате туралы хабарламасы пайда болған кезде тазалаған жөн.

1. Кір жуғыш машинаға келетін суды тоқтатыңыз.
2. Кір жуғыш машинаның артқы панеліне бекітілген шлангті алып тастаңыз. Шлангта ауа қалып қалудың нәтижесінде су төгіліп кетудің алдын алу үшін шлангті матамен жауып қойыңыз.
3. Кемпірауыздың көмегімен шлангтың шетінде орналасқан тор сүзгіні абайлап шығарыңыз да толық тазарғанға дейін сумен жуыңыз. Сондай-ақ жалғастықтың шланг жалғанатын ішкі және сыртқы жағын тазалаңыз.
4. Сүзгіні орнына орнатыңыз.
5. Шлангті кір жуғыш машинаға жалғаңыз.
6. Жалғанған жерлерде су ағып тұрмағандығына көз жеткізіңіз, кранды қосыңыз.

Кір жуғыш машинаны тазалау және күтіп баптау

ҚАТЫП ҚАЛҒАН КІР ЖУҒЫШ МАШИНАНЫ ЖӨНДЕУ

Егер температура су қату температурасынан төмен түсіп, кір жуғыш машина қатып қалса, төмендегі жұмыстарды жүзеге асырыңыз.

1. Кір жуғыш машинаны розеткадан ажыратыңыз.
2. Су жіберетін шланг жалғанған су құбыры кранына шлангты ажыратып алуға болатындай етіп жылы су құйыңыз.
3. Су жіберетін шлангті шешіп алып, жылы суға салыңыз.
4. Кір жуғыш машинаның бағына жылы су құйып, 10 минутқа қалдырыңыз.
5. Су жіберу шлангін кранға қайта жалғап, су жіберу мен ағызу жұмыстары түзелді ме, тексеріңіз.

КІР ЖУҒЫШ МАШИНАНЫ САҚТАУ

Кір жуғыш машинаны ұзақ уақыт сақтау керек болса, суын ағызып тастап, машинаны желіден ажыратып тастаған жөн. Егер кір жуғыш машинаны сақтауға қоярдың алдында шлангтары мен ішкі бөліктерінен суларын ағызып тастамаса, істен шығып қалуы мүмкін.

1. **Хлопок (Мақта мата)** циклін таңдаңыз да, ағартқышқа арналған қорапқа ағартқыштан салыңыз. Содан кейін **Быстрая стирка (Жылдам жуу)** түймешігін басыңыз да, циклді кір жуғыш машинаға ешбір зат салмай орындаңыз.
2. Су құбыры кранын жауып, су жіберетін шлангті ажыратыңыз.
3. Кір жуғыш машинаны электр желісінен өшіріп, баққа таза ауа кіріп тұру үшін есігін ашық қалдырыңыз.

 Егер кір жуғыш машина нөлден төмен температурада сақталса, пайдаланар алдында машинада қалған судың еріп кетуіне уақыт беріңіз.

Ақаулықтарды жою және қате туралы хабарламаларды оқу

АҚАУЛЫҚТАР МЕН ОЛАРДЫ ЖОЮ ТӘСІЛДЕРІ

ҚИЫНДЫҚ	ШЕШУ ЖОЛДАРЫ
Кір жуғыш машина қосылмайды	<ul style="list-style-type: none">• Машинаның электр желісіне дұрыс қосылғандығына көз жеткізіңіз.• Есігі тығыз жабылғандығына көз жеткізіңіз.• Су құбыры краны ашық екендігіне көз жеткізіңіз.• Қосу/Тоқтату түймешесінің басылып тұрғандығына көз жеткізіңіз.
Су келмей тұр немесе аз мөлшерде келіп тұр.	<ul style="list-style-type: none">• Су құбыры кранын толық ашыңыз.• Су жіберетін шлангтің қатып қалмағанына көз жеткізіңіз.• Су жіберетін шлангтің майысып тұрмағандығына көз жеткізіңіз.• Су жіберетін шлангінің сүзгісі кірмен бітеліп қалмағандығына көз жеткізіңіз.
Цикл аяқталғаннан кейін жуғыш зат үлестіргіште жуғыш зат қалып қойған	<ul style="list-style-type: none">• Машина жеткілікті су қысымында жұмыс істеп тұрғандығына көз жеткізіңіз.• Кір жууға арналған құралды кір жууға арналған құрал бөлігінің ортасына салыңыз.
Кір жуғыш машина дірілдейді немесе тым шулы жұмыс істейді.	<ul style="list-style-type: none">• Машина тегіс жерге орнатылғанына көз жеткізіңіз. Егер орнатылған жер тегіс болмаса, машинаны түзу орнату үшін аяқтарының биіктігін реттеңіз.• Тасымалдау бұрандаларының алынып тасталғанына көз жеткізіңіз.• Машина кез келген басқа затпен жанасып тұрмағандығына көз жеткізіңіз.• Кірдің біркелкі салынғандығына көз жеткізіңіз.
Кір жуғыш машина суын ағызбайды немесе кірді сықпайды.	<ul style="list-style-type: none">• Су ағызатын шлангтің майысып тұрмағандығына көз жеткізіңіз. Шлангті түзетіңіз.• Сүзгінің кірмен бітеліп қалмағандығына көз жеткізіңіз.
Есігі ашылмайды.	<ul style="list-style-type: none">• Есік машина тоқтағаннан кейін немесе қуат сөндірілгеннен кейін 3 минут өткенше ашылмайды.

Егер қиындықтар жойылмаса, Samsung қызмет көрсету орталығына хабарласыңыз.

Ақаулықтарды жою және қате туралы хабарламаларды оқу

АҚПАРАТТЫҚ КОДТАР

Егер кір жуғыш машинада ақау пайда болса, бейнебетте ақаулық коды көрсетілуі мүмкін. Бұндай жағдай орын алса, қызмет көрсету орталығына хабарласпай тұрып, келесі кестеге қарап, ақаулықты ұсынылған кеңестер бойынша өзіңіз дұрыстап көріңіз.

Қате коды	әрекет ету
dE	<ul style="list-style-type: none">• Есігі тығыз жабылғандығына көз жеткізіңіз.• Кір машинаның есігіне қыстырылып қалмағанына көз жеткізіңіз.
4E	<ul style="list-style-type: none">• Су құбыры кранын ашық тұрғандығына көз жеткізіңіз.• Су қысымын тексеріп көріңіз.• Су түтігіндегі торкөз сүзгіні тазалаңыз.☑ Кір жуғыш машинада "4E" коды көрсетілсе, кір жуғыш машина суды 3 минут бойы ағызады. Осы уақыт барысында Қуат түймесі әрекетсіз болады.
5E	<ul style="list-style-type: none">• Қоқысқа арналған сүзгіні тазалаңыз.• Су ағызатын шлангтің дұрыс жалғанғандығына көз жеткізіңіз.• Су түтігінің торкөз сүзгісін тазалаңыз.
UE	<ul style="list-style-type: none">• Кір біркелкі салынбаған. Шырмаланған кірді ажыратып, оны біркелкі салыңыз. Бір ғана затты жуып жатсаңыз (мысалы, түкті халат немесе джинсы) қорытынды сығу нәтижесі дұрыс болмайды да, дисплейде «UE» қатесі туралы хабарлама пайда болады.
cE/3E	<ul style="list-style-type: none">• Техникалық көмек көрсету қызметіне хабарласыңыз.
HOT	<ul style="list-style-type: none">• Ол барабанның ішкі температурасы жоғары болғанда шығады. Желдеткіш автоматты түрде жұмыс істейді, сондықтан "Hot" индикациясы көрінбей кеткенге дейін күтіңіз.
Sud/Sd	<ul style="list-style-type: none">• Бұл өте көп көпіршік болатын кезде пайда болады. Бұл көпіршікті жою кезінде дисплейде көрінетін болады. Оны жоюды аяқтау кезінде қалыпты цикл қайта басталады. (Бұл қарапайым жұмыс барысы болып саналады. Бұл танылмайтын қателерді болдыртпайтын қате ретінде саналады.)
Uc	<ul style="list-style-type: none">• Егер қуат көзінің кернеулігі тұрақсыз болса, онда кір жуғыш машина өзінің электрлік жүйесін сақтап қалу үшін тоқтап қалады.• Қуат көзінің кернеулігі қалыпты жағдайға түскеннен кейін, жуу циклі автоматты түрді қалпына түседі.

Егер қате коды жоғарыда көрсетілмесе немесе ақаулықты ұсынылып отырған тәсілмен жою мүмкін болмаса, Samsung қызмет көрсету орталығына немесе жергілікті Samsung жеткізушілеріне хабарласыңыз.

Бағдарламалар кестесі

БАҒДАРЛАМАЛАР КЕСТЕСІ

(●тұтынушының қалауымен)

Бағдарлама	Макс. салу (кг)	Кір жууға арналған құрал			Макс. темп. (°C)	Сығу жылдамдығы (макс.) айн./мин
	WD806	Алдын ала жуу	Кір жуу	Жұмсартқыш		WD806U2
Хлопок (Мақта мата)	8,0	●	Иә	●	95	1200
Синтетика (Синтетика)	3,0	●	Иә	●	60	1200
Ежедневная (Күнделікті жуу)	4,0	●	Иә	●	60	1200
Быстрая стирка 15' (Жылдам 15')	2,0	-	Иә	●	40	800
Очистка барабана Есо (Эко таза Барабан)	-	-	-	-	70	400
Детские вещи (Балаға арналған)	4,0	●	Иә	●	95	1200
Интенсивная стирка Есо (Супер Эко жуу)	4,0	-	Иә	●	40	1200
Верхняя одежда (Сыртқы киім)	2,0	-	Иә	-	40	1200
Шерсть (Жүн)	2,0	-	Иә	-	40	800

























Бағдарлама	Есо Bubble	Интенсивная (Интенсивті)	Отсрочка (Кешіктіріп аяқтау)	Сушка (Кептіру)
Хлопок (Мақта мата)	●	●	●	●
Синтетика (Синтетика)	●	●	●	-
Ежедневная (Күнделікті жуу)	●	-	●	●
Быстрая стирка 15' (Жылдам 15')	●	-	●	-
Очистка барабана Есо (Эко таза Барабан)	-	-	●	-
Детские вещи (Балаға арналған)	●	●	●	●
Интенсивная стирка Есо (Супер Эко жуу)	●	●	●	●
Верхняя одежда (Сыртқы киім)	●	-	●	●
Шерсть (Жүн)	●	-	●	-

1. Кір жуу циклі алдын ала кір жуу уақыты шамамен 18 минутқа артық созылуы мүмкін.
2. Мақта 60°C және Мақта 40°C бағдарламалары эталондық стандартты бағдарламалар болып табылады және орташа деңгейде ластанған мақтадан істелген маталар үшін арналады. Мақта 60°C + Қарқынды + Есо Bubble бағдарламасы EN 50229 стандартына сәйкес келеді және осы киім-кешек түріне ең тиімді (суды және электр қуатын пайдалануға қатысты) болып табылады. Осы бағдарламаларды таңдаған кезде судың нақты температурасы номиналды температурадан өзгеше болуы мүмкін.
3. ЕО кептіру өнімділігінің қуат тұтыну белгісі EN 50229 стандартына сәйкес тексеру, 8 кг жүк салынған кір жуу негізі шамамен 2,8кг, 2,6кг және 2,8кг үш бөлікке бөлінуі тиіс, әрбір бөлік Шкафтық кептіру бағдарламасының көмегімен бөлек кептірілуі керек.
4. Нақты ұзақтығы су құбырындағы судың температурасы мен қысымына, кірдің түрі мен салынуына байланысты әртүрлі болуы мүмкін.
5. Қарқынды кір жуу режимінде цикл ұзақтығы әр цикл үшін көбейіп отырады.

Қосымша

КИИМ ЖАПСЫРМАСЫНДАҒЫ МӘНДЕРДІ СИПАТТАУ

Төмендегі белгілер киімді қалай күту керектігін анықтайды. Күтім көрсету затбелгісінде келесі таңбалар мынадай ретпен берілген: жуу, ағарту, кептіру және үтіктеу (және қажет болса құрғақтай тазалау). Бұл шартты белгілерді отандық және шетелдік киім шығарушылар қолданады. Киім тез тозбай, жуған кезде ешбір мәселе туындамас үшін, оның затбелгісіндегі нұсқауларды орындаңыз.

 Тығыз мата	 100°C-тан аспайтын температурада үтіктеуге болады
 Нәзік мата	 Үтіктеуге болмайды
 95°C температурадағы суда жууға болады	 Құрғақ химиялық тазалау кезінде кез келген еріткішті пайдалануға болады
 60°C температурадағы суда жууға болады	 Тек перхлорид, оттыққа арналған бензин, таза спирт немесе R113 тазартқыш құралын қолдану арқылы құрғақ химиялық тазалау
 40°C температурадағы суда жууға болады	 Тек авиация бензинін, таза спирт немесе R113 тазартқыш құралын пайдалану арқылы құрғақ химиялық тазалау
 30°C температурадағы суда жууға болады	 Құрғақ химиялық тазалауды қолдануға болмайды
 Тек қолмен жууға болады	 Тегіс жерде кептіру
 Тек құрғақ химиялық тазалау	 Кептіру үшін жаюға болады
 Суық суда ағартуға болады	 Киімге арналған ілгіште кептіру
 Ағартуға болмайды	 Қалыпты температурада кептіргіште кептіруге болады
 200°C-тан аспайтын температурада үтіктеуге болады	 Төмен температурада кептіргіште кептіруге болады
 150°C-тан аспайтын температурада үтіктеуге болады	 Кептіргіште кептіруге болмайды

ҚОРШАҒАН ОРТАНЫ ҚОРҒАУ

- Осы құрылғы екінші өңдеуге арналған материалдардан жасалған. Егер сіз құрылғыны лақтырып тастауға шешім қабылдасаңыз, тұрмыстық қалдықтарды пайдаланудың жергілікті ережелеріне сүйеніңіз. Қуаттану кабелін қуаттану көзіне қосылмайтындай етіп кесіңіз. Жануарлар мен кішкентай балалар құрылғының ішінде қамалып қалмайтындай етіп, есігін алып тастаңыз.
- Жуғыш затты өндіруші нұсқаулығында көрсетілген мөлшерден артық мөлшерде пайдаланбаңыз.
- Дақ кетіргіштер мен ағартқыштарды қажет болған жағдайда ғана кір жуу циклін қосар алдында қолданыңыз.
- Кір жуу кезінде машинаға кірді толық салып (салынатын кірдің нақты мөлшері қолданылатын кір жуу бағдарламасына байланысты болады) су мен электр энергиясын үнемдеңіз.

ТЕХНИКАЛЫҚ СИПАТТАМАЛАРЫ

ТҮРІ		ФРОНТАЛЬДІ САЛЫНАТЫН КІРІ БАР КІР ЖУҒЫШ МАШИНА	
ӨЛШЕМДЕРІ		WD806U2GA**	
		Ш600мм X Г450мм X В850мм	
СУДЫҢ ҚЫСЫМЫ		50 кПа ~ 800 кПа	
СУДЫҢ СЫЙЫМДЫЛЫҒЫ		48 л	
ТАЗА САЛМАҒЫ		WD806U2GA**	
		68 кг	
ЖУУ ЖӘНЕ АЙНАЛДЫРУ МҮМКІНДІГІ		8,0 кг [КІРДІ КЕПТІРУ]	
КЕПТІРУ МҮМКІНДІГІ		5,0 кг	
ТҰТЫНЫЛАТЫН ҚҰАТ МӨЛШЕРІ	ҮЛГІСІ	WD806U2GA**	
	ЖУУ	220 В	150 Вт
		240 В	150 Вт
	ЖУУ ЖӘНЕ ҚЫЗДЫРУ	220 В	2000 Вт
		240 В	2400 Вт
	КЕПТІРУ	230 В	1600 Вт
	АЙНАЛДЫРУ	ҮЛГІСІ	WD806U2GA**
230 В		350 Вт	
СОҒҒЫ	34 Вт		
АЙНАЛДЫРУ АЙНАЛЫМЫ	ҮЛГІСІ	WD806U2GA**	
	Айн./мин.	1200	
ТОК ҰРУЫНАН ҚОРҒАЙТЫН КЛАССІ БАР		I	

Құрылғының сыртқы көрінісі мен техникалық параметрлері, құрылғыны жетілдіре түсу үшін алдын ала ескертусіз өзгертіледі.

Қалыпты жағдайларда өзінің арналуы бойынша қолдануға арналған.
 Ұсынылатын кезеңі: 7 жыл
 Өндіруші құрылғының сыртқы түрі мен техникалық сипатын алдын ала хабарламастан өзгертуге құқылы.

Қосымша

ЭНЕРГЕТИКАЛЫҚ ТИІМДІЛІГІ

ЭНЕРГЕТИКАЛЫҚ ТИІМДІЛІГІ		
Өндіруші	Samsung	
Үлгі	WD806U2GA**	
Энергетикалық тиімділік класы	B	
Электр қуатын тұтынуы, кВтс (кір жууды бір айналымына және 60°C температурада толық жүктелгенде)	6,48	
Электр қуатын тұтынуы тұтынуы, кВтс Электр қуатының нақты шығыны құрылғыны пайдалану әдісіне байланысты болады	1,04	
Кір жуудың сапа класы A: ең көп G:ең аз	A	
Сығудың сапа класы A: ең көп G:ең аз	B	
Айналудың ең көп жиілігі, айн/мин	1200	
Номиналды жүктеу (мақта), кг	Кір жуу	8,0
	Кептіру	5,0
Су шығыны (жалпы), л		88
Дыбыс қуаттылығының түзетілген деңгейі, дБА	Кір жуу	58
	Сығу	72
	Кептіру	62

* Өнімде энергетикалық тиімділігі туралы ақпараты бар жапсырма бар

Ескертулер

SAMSUNG

EAC

Өнім өндірілген жердің атауы : Қытайда жасалған

Өндіруші:

Samsung Electronics Co., Ltd / Самсунг Электроникс Ко., Лтд”

Өндірушінің мекен-жайы:

Корея Республикасы, (Мэтан-донг) 129, Самсунг-ро, Енгтонг-гу, Сувон қ., Кёнги-до, 443-742

Зауыттың мекенжайы:

- 501 Сухонг Ист Родд, Индастри Паркі, Сучжоу, Цзянсу, П.Р., Қытай немесе
- 218 Цзейпу Родд, Индастри Паркі, Сучжоу, Цзянсу, П.Р., Қытай, Suzhou Samsung Electronics Co., Ltd.

ҚР аумағында тұтынушылардан шағымдар мен ұсыныстарды қабылдайтын ұйым:

“SAMSUNG ELECTRONICS CENTRAL EURASIA” (САМСУНГ ЭЛЕКТРОНИКС ЦЕНТРАЛЬНАЯ ЕВРАЗИЯ) ЖШС

Қазақстан Республикасы, Алматы қаласы, Әл Фараби даңғылы, 36 үй, 3, 4 қабат



Символ Кедендік одақтың 005/2011 техникалық регламентіне сәйкес қолданылады және осы өнімнің қаптамасын екінші рет пайдалануға арналмағанын және жоюға жататынын көрсетеді. Осы өнімнің қаптамасын азық-түлік өнімдерін сақтау үшін пайдалануға тыйым салынады.



Символ қаптаманы жою мүмкіндігін көрсетеді. Символ сандық код және/немесе әріп белгілері түріндегі қаптама материалының белгісімен толықтырылуы мүмкін.

СҰРАҚТАРЫҢЫЗ БЕН ЕСКЕРТУЛЕРІҢІЗ ТУЫНДАСА?

Ел	ТЕЛЕФОН	ВЕБ САЙТ
RUSSIA	8-800-555-55-55 (VIP care 8-800-555-55-88)	www.samsung.com/ru/support
GEORGIA	0-800-555-555	www.samsung.com/support
ARMENIA	0-800-05-555	www.samsung.com/support
AZERBAIJAN	0-88-555-55-55	www.samsung.com/support
KAZAKHSTAN	8-10-800-500-55-500(GSM: 7799, VIP care 7700)	www.samsung.com/support
UZBEKISTAN	00-800-500-55-500 (GSM: 7799)	www.samsung.com/support
KYRGYZSTAN	00-800-500-55-500 (GSM: 9977)	www.samsung.com/kz_ru/support
TAJIKISTAN	8-10-800-500-55-500	www.samsung.com/support
MONGOLIA	+7-495-363-17-00	www.samsung.com/support
UKRAINE	0-800-502-000	www.samsung.com/ua/support (Ukrainian) www.samsung.com/ua_ru/support (Russian)
BELARUS	810-800-500-55-500	www.samsung.com/support
MOLDOVA	0-800-614-40	www.samsung.com/support

Код: DC68-03344B-09



Kir yuvish mashinasi

Foydalanuvchi qo'llanmasi

Ajoyib Imkoniyatlar

Samsung kompaniyasining kir yuvish mashinasini xarid qilganligingiz uchun rahmat.



SAMSUNG

mundarija

KIR YUVISH MASHINASINI O'RNATISH

13

- 13 Barcha qismlarning mavjudligini tekshirish
- 14 O'rnatish talablariga muvofiqlik
- 14 Elektr ta'minoti va yerga ulash
- 14 Suvni quyish
- 15 Suvni chiqarish
- 15 Pol qoplamasi
- 15 Atrof-muhit harorati
- 15 Tokcha yoki javonga o'rnatish
- 15 Kir yuvish mashinasini o'rnatish

KIR YUVISH

21

- 21 Birinchi kir yuvish
- 21 Umumiy ko'rsatmalar
- 22 Boshqarish panelini ishlatish
- 25 Bolalardan qulflash
- 25 Tovushni o'chirish
- 25 Отсрочка (Kir yuvishni kechiktirish)
- 25 Suvni to'kib tashlash jarayoni
- 26 Моя программа (Mening dasturim)
- 26 Smart Check (Aqli tekshirish)
- 27 Eco Bubble
- 28 Освежить (Tozalash)
- 29 Quritish dasturidan foydalanish
- 30 Sikllar ulagichini ishlatib kir yuvish
- 31 Qo'lda kir yuvish rejimini o'rnatish
- 31 Kir yuvish bo'yicha yo'riqnoma
- 32 Kir yuvish vositalari va qo'shimchalar to'g'risida ma'lumot
- 32 Kir yuvish uchun kir yuvish vositalarni ishlatish
- 33 Kir yuvish vositalari bo'linmasi
- 33 Suyuq kir yuvish vositasidan foydalanish (tanlangan modellar)

KIR YUVISH MASHINASINI TOZALASH VA XIZMAT KO'RSATISH

34

- 34 Очистка барабана Eco (Barabanni Eco tozalash)
- 35 Kir yuvish mashinasidan suvni haloqatli chiqarish
- 36 Chiqindi filtrni tozalash
- 36 Kir yuvish mashinasining tashqi yuzasini tozalash
- 37 Kir yuvish vositalar bo'linmasini va bo'lim tokchasini tozalash
- 37 Suvni quyish shlangining to'rsimon filtrini tozalash
- 38 Muzlab qolgan kir yuvish mashinasini ta'mirlash
- 38 Kir yuvish mashinasini saqlash

NOSOZLIKLARNI IZLASH VA BARTARAF QILISH VA AXBOROT KODLARI

39

- 39 Quyidagi bandlarni tekshiring, agar kir yuvish mashinasi...
- 40 Axborot kodlari

DASTURLAR JADVALI

41

- 41 Dasturlar jadvali

ILOVA

42

- 42 Kiyimlar yorliqlaridagi belgilar ta'rif
- 42 Atrof-muhitni himoya qilish
- 43 Texnik tavsiflar

ehtiyotkorlik choralari

Siz xarid qilgan kir yuvish mashinasi faqat uyda foydalanish uchun mo'ljallangan.

Yangi Samsung kir yuvish mashinasini xarid qilganingiz bilan tabriklaymiz. Ushbu qo'llanmada kir yuvish mashinangizni o'rnatish, undan foydalanish va uni tegishli tarzda saqlash bo'yicha muhim ma'lumotlar beriladi. Iltimos, kir yuvish mashinangizning ko'pgina afzalliklari va imkoniyatlaridan to'liq darajada foydalana olishingiz uchun ushbu qo'llanmani o'qib chiqqani vaqt toping.

XAVFSIZLIK KO'RSATMALARI TO'G'RISIDA NIMALARNI BILISH KERAK











Iltimos, ushbu yangi kir yuvish mashinangizning ko'pgina imkoniyatlari va funksiyalarini xavfsiz va samarali tarzda boshqarishni bilishingizga ishonch hosil qilishingiz uchun ushbu qo'llanmani diqqat bilan o'qib chiqing. Sizga keyinchalik kerak bo'lishi mumkin bo'lgan ma'lumotlarni qidirishda undan foydalanish uchun ushbu qo'llanmani mashinaga yaqin bo'lgan xavfsiz joyda saqlang. Ushbu mashinadan faqat ushbu qo'llanmada bayon qilingan maqsadlardagina foydalaning.

Ushbu qo'llanmadagi ogohlantiruvchi xabarlar va xavfsizlik bo'yicha muhim ko'rsatmalar bo'lishi mumkin bo'lgan barcha holatlar va vaziyatlarni qamrab olmaydi. Mashinani o'rnatish, unga texnik xizmat ko'rsatish va undan foydalanishda siz sog'lom fikr bilan ish ko'rishingiz, texnika xavfsizligi qoidalariga amal qilishingiz va mashinani tegishli qarov bilan ta'minlashingiz kerak.

Bu yerda bayon qilingan foydalanish bo'yicha ko'rsatmalar turli mashina modellariga taalluqli bo'lganligi uchun kir yuvish mashinangizning xususiyatlari ushbu qo'llanmada keltirilgan xususiyatlardan bir oz farq qilishi va barcha ogohlantiruvchi belgilar ham sizning mashinangizga tegishli bo'lmasligi mumkin. Agar sizda qandaydir savollar yoki muammolar bo'lsa, sizga eng yaqin bo'lgan xizmat ko'rsatish markaziga murojaat qiling yoki onlayn rejimida www.samsung.com saytidan tavsiyalar yoki ma'lumotlar toping

MUHIM XAVFSIZLIK BELGILARI VA EHTIYOT CHORALARI

Ushbu foydalanuvchi qo'llanmasida foydalaniladigan belgilar va ramzlar quyidagi ma'nalarni bildiradi:

 OGOHLANTIRISH!	Ehtiyotsizlik bilan muomala qilish yoki ehtiyot choralariga amal qilmaslik jiddiy jarohat olish yoki o'limga olib kelishi mumkin.
 DIQQAT!	Ehtiyotsizlik bilan muomala qilish yoki ehtiyot choralariga amal qilmaslik yengil jarohat olish yoki mulklarning zararlanishiga olib kelishi mumkin.
 DIQQAT!	Yong'in kelib chiqishi, portlash, elektr toki urishi yoki jarohat olish xavfini kamaytirish uchun kir yuvish mashinasidan foydalanganda quyidagi ehtiyot choralariga amal qiling.
	Buni qilishga urinmang.
	Qismlarga ajratmang.
	Tegmang.
	Ko'rsatmalarga qat'iy amal qiling.
	Elektr manbaiga ulash kabeli vilkasini rozetkadan uzing.
	Elektr toki urishini oldini olish uchun kir yuvish mashinasining yerga ulanganligiga ishonch hosil qiling.
	Yordam olish uchun xizmat ko'rsatish markaziga murojaat qiling.
	Izoh.

Ushbu ogohlantiruvchi belgilar Sizni va boshqalarning shikastlanishlarini oldini olish uchun bu yerga joylashtirilgan.

Iltimos, ularga qat'iy amal qiling.

Ushbu qo'llanmani o'qib chiqqandan keyin sizga keyinchalik kerak bo'lishi mumkin bo'lgan ma'lumotlarni qidirish uchun uni ishonchli joyda saqlang.

ehtiyotkorlik choralari



Ushbu mashinadan foydalanishdan avval barcha ko'rsatmalarni o'qib chiqing.

Ushbu mashina elektr toki va harakatlanuvchi detallardan foydalanilganligi uchun ehtimoliy xatarlar mavjud. Ushbu mashina bilan xavfsiz tarzda ishlash uchun uning qanday ishlashi bilan tanishib chiqing va undan foydalanganda tegishli qarovni amalga oshiring.



OGOHLANTIRISH

OGOHLANTIRISH: Yong'in chiqishi, elektr toki urishi yoki jarohat olish xavfini kamaytirish uchun kir yuvish mashinasidan foydalanganda quyidagi asosiy ehtiyot choralariga amal qiling:

Bolalarga (yoki uy hayvonlariga) kir yuvish mashinangizni yoki uning ichida o'ynashiga yo'l qo'ymang. Kir yuvish mashinasi eshigini ichkaridan ochish juda qiyin va agar bolalar mashina ichida tiqilib qolsalar, jiddiy jarohatlanishlari mumkin.

Agar bolalar nazorat ostida bo'lmasalar yoki ularga xavfsizlik uchun javobgar shaxs tomonidan ushbu qurilmadan foydalanish to'g'risida avvaldan ko'rsatmalar berilmagan bo'lsa, bu qurilmadan jismoniy yoki aqliy qobiliyatlari cheklangan yoki bilimi va tajribasi yetarli bo'lmagan shaxslar (jumladan bolalar) foydalanishlari mumkin emas.

Ularning mashina bilan o'ynamasliklariga ishonch hosil qilish uchun bolalarni kuzatib turing.

Yevropada foydalanish uchun: Agar ular nazorat ostida bo'lsalar yoki ularga ushbu mashinadan xavfsiz tarzda foydalanish to'g'risida ko'rsatmalar berilsa va ular bo'lishi mumkin bo'lgan xatarlarni anglab yetsalar, bu kir yuvish mashinasidan 8 yoshdan katta bolalar va jismoniy yoki aqliy qobiliyatlari cheklangan yoki bilimi va tajribasi yetarli bo'lmagan shaxslar ham foydalanishlari mumkin. Bolalar ushbu kir yuvish mashinasi bilan o'ynamasliklari kerak. Tozalash va texnik xizmat ko'rsatish nazoratsiz tarzda bolalar tomonidan amalga oshirilmasligi kerak.

Agar elektr manbaiga ulash kabeli shikastlangan bo'lsa, xatarlarning oldini olish uchun u ishlab chiqaruvchi, uning xizmat ko'rsatish agenti yoki malakali shaxslar tomonidan almashtirilishi kerak.

Ushbu kir yuvish mashinasi elektr tarmog'iga ulash shnuri, vodoprovod krani va suv chiqarish trubasidan foydalanish mumkin bo'lgan tarzda o'rnatilishi kerak.

Asosida havo almashtirilishi uchun tirqishlari bo'lgan qurilmalarda gilam ushbu tirqishlarni to'sib qo'ymasligi kerak.

Qurilma bilan birga berilgan yangi shlanglar to'plamidan foydalanilishi va eski shlanglar to'plamidan qayta foydalanilmasligi lozim.

DIQQAT: Issiqlik o'chirgichining tasodifiy qayta o'rnatilishi tufayli yetadigan zararlarning oldini olish uchun qurilma taymer singari tashqi o'chirib-yoqish qurimasi orqali elektr toki bilan ta'minlanmasligi yoki xizmat ko'rsatuvchilar tomonidan muntazam ravishda o'chirib-yoqiluvchi zanjirga ulanmasligi kerak.

Tozalashda sanoatda qo'llaniladigan kimyoviy moddalar qo'llanganda, quritish mashinasidan foydalanilmasin.

Zarar bo'lsa, qil va ipchalar filtrini tozalash lozim.

Quritish mashinasi bo'ylab qil va ipachapar to'planib qolishiga yo'l qo'ymaslik kerak. (binodan tashqariga chiqarib tashlovchi mashinalarga tegishli emas)

Boshqa yoqilg'ilarda, shu jumladan, ochiq olovda ishlovchi jihozlardan chiqadigan gazlarning xonaga qaytib kirishini oldini olish uchun yetarlicha ventilyatsiyani ta'minlash kerak.

Yuvilmagan narsalarni quritish mashinasida quritmang.

O'simlik yog'i, atseton, spirt, benzin, kerosin, dog' ketkazuvchi vositalar, terpentin, mum va mum ketkazuvchi vositalar bilan kirlangan narsalarni qo'shimcha miqdorda kir yuvish vositasi bilan yuvgandan so'nggina, quritish mashinasida quritish lozim.

Ko'pik rezina, (lateksli ko'pik rezina), cho'milganda boshga kiyiladigan qalpoqlar, suv o'tkazmaydigan matolar, rezina taglikli narsalar va ko'pik rezina tagliklar bilan to'ldirilgan kiyimlar yoki yostiqlarni quritish mashinasida quritish mumkin emas.

Mato yumshatgich yoki shunga o'xshash boshqa vositalardan ularning ishlab chiqaruvchilar tomonidan berilgan yo'riqlar asosida foydalanish lozim.

Quritish uchun mashinaga solingan narsalarga zarar yetmasligi uchun quritish jarayonining oxirgi bosqichi issiq berilmasdan (sovutish bosqichi) amalga oshiriladi.

ehtiyotkorlik choralari

Sigareta yondirgich, gugurt kabi narsalarni cho'ntaklardan olib qo'ying.

OGOHLANTIRISH: Kiyimlarni zudlik bilan mashinadan olib, issiqlik tarqab ketishi uchun tezda yoyish zarurati bo'lmasa, hech qachon quritish jarayoni yakuniga yetmasdan mashinani to'xtatmang.

Odatda, gaz yoki boshqa yoqilg'ilar yoqiladigan jihozlardan chiquvchi tutunni chiqarib yuborishda foydalaniladigan mo'ri orqali mashinadan chiqadigan gazni chiqarish mumkin emas.

Mashinani qulflanadigan eshik, surilma eshik orqasida yoki oshiq-moshig'i mashina eshigi oshiq-moshig'iga nisbatan qarama-qarshi tomonda joylashgan eshik orqasida, quritish mashina eshigining to'liq ochilishiga yo'l qo'ymaydigan holatda o'rnatmaslik lozim.

Yevropada foydalanish uchun: Muntazam ko'z-quloq bo'lib turilmasa, 3 yoshdan kichik bolalarni mashina yaqiniga yo'latmaslik kerak.



O'RNATISHGA OID MUHIM OGOHLANTIRUVCHI MA'LUMOTLAR



Ushbu mashinani o'rnatish malakali texnik yoki xizmat ko'rsatuvchi kompaniya tomonidan amalga oshirilishi kerak.

- Ushbu talabga amal qilmaslik elektr toki urishi, yong'in chiqishi, mahsulotning ishlashi bilan bog'liq muammolar yoki shikastlanishga olib kelishi mumkin.

Ushbu mashina og'ir, shuning uchun uni ko'targanda ehtiyot bo'ling.

Elektr tarmog'iga ulash shnurini 220V / 50Gs li devor rozetkasiga ulang va bu rozetkadan faqat ushbu mashinani ulash uchun foydalaning. Bundan tashqari uzatma simidan foydalanmang.

- Uchta yoki undan ortiq rozetkadan foydalanagan holda rozetkaga boshqa qurilmalarni ulash elektr toki urishi yoki yong'in olib kelishi mumkin.
- Elektr kuchlanishi, chastotasi va tok kuchining mahsulot xususiyatlarida ko'rsatilganlari bilan bir xil ekanligiga ishonch hosil qiling. Ushbu talabga amal qilmaslik elektr toki urishi yoki yong'in olib kelishi mumkin. Elektr manbaiga ulash vilkasi rozetkaga mahkam tiqilgan bo'lishi kerak.

Elektr manbaiga ulash vilkasi kontaktlaridan chang yoki suv kabi begona narsalarni quruq latta bilan muntazam ravishda tozalab turing.

- Elektr manbaiga ulash vilkasini uzing va quruq latta bilan arting.
- Ushbu talabga amal qilmaslik elektr toki urishi yoki yong'in olib kelishi mumkin.

Elektr manbaiga ulash vilkasini rozetkaga shnur polda bemalol yotadigan tarzda tiqing.

- Agar elektr manbaiga ulash vilkasini rozetkaga elektr manbaiga ulash shnuri qarama-qarshi yo'nalishda ketadigan tarzda tiqsangiz, shnur ichidagi elektr simlar shikastlanishi va bu elektr toki urishi yoki yong'in olib kelishi mumkin.

Barcha qadoqlash materiallarini bolalarning qo'llari yetmaydigan joylarda saqlang, chunki qadoqlash materiallari ular uchun xavfli bo'lishlari mumkin.

- Agar bola paketga boshini tiqsa, bu uning bo'g'ilib qolishiga olib kelishi mumkin.

Ushbu mashina, elektr manbaiga ulash vilkasi yoki shnuri shikastlangan hollarda o'zingizga eng yaqin joylashgan xizmat ko'rsatish markaziga murojaat qiling.



Ushbu mashina ishonchli tarzda yerlashtirilgan bo'lishi kerak.

Ushbu mashinani gaz ta'minoti trubasi, plastik vodoprovod trubasi yoki telefon liniyasi orqali yerlashtirmang.

- Bu elektr toki urishi, yong'in chiqishi, portlash yoki mahsulotning ishlashi bilan bog'liq muammolarga olib kelishi mumkin.
- Nazarda tutilgan holatda yerga tutashtirilmagan rozetkaga elektr shnurini tiqmang. Yerga tutashtirish mahalliy va mamlakatda ko'zda tutilgan qoidalarga muvofiq holda amalga oshirilganligiga ishonch hosil qiling.



Ushbu mashinani isitgichlar yoki har qanday yonuvchan materiallar yaqiniga o'rnatmang.

Ushbu mashinani nam, yog'li yoki chang bosgan joylar yoki to'g'ridan-to'g'ri quyosh yoki suv (masalan, yong'ir tomchilari ostiga) ta'siri ostidagi joylarga o'rnatmang.

Ushbu mashinani past haroratli joylarga o'rnatmang.

- Muzlash trubalarning yorilishiga olib kelishi mumkin.

Ushbu mashinani gaz chiqib ketishi mumkin bo'lgan joylarga o'rnatmang.

- Ushbu talabga amal qilmaslik elektr toki urishi yoki yong'in olib kelishi mumkin.

Elektr transformatorlaridan foydalanmang.

- Ushbu talabga amal qilmaslik elektr toki urishi yoki yong'in olib kelishi mumkin.

Shikastlangan elektr manbaiga ulash vilkasi, shikastlangan elektr manbaiga ulash shnuri yoki

ehtiyotkorlik choralari

kontaktlari bo'shab qolgan rozetkadan foydalanmang.

- Ushbu talabga amal qilmaslik elektr toki urishi yoki yong'inga olib kelishi mumkin.

Elektr manbaiga ulash shnurini qattiq tortmang yoki ortiq darajada bukmang.

Elektr manbaiga ulash shnurini o'ramang yoki bog'lamang.

Elektr manbaiga ulash shnurini metall buyumlarga osmang, elektr manbaiga ulash shnuri ustiga og'ir buyumlarni qo'ymang, elektr manbaiga ulash shnurini buyumlar orasiga joylashtirmang yoki elektr manbaiga ulash shnurini mashinaning orqa devorida joylashgan yacheykaga kiritmang.

- Ushbu talabga amal qilmaslik elektr toki urishi yoki yong'inga olib kelishi mumkin.

Viklani rozetkadan sug'urishda elektr manbaiga ulash shnuridan tortmang.

- Elektr manbaiga ulash vilkasini vilkadan ushlagan holda rozetkadan sug'uring.
- Ushbu talabga amal qilmaslik elektr toki urishi yoki yong'inga olib kelishi mumkin.

Elektr manbaiga ulash shnurini ularga qoqolib ketishingiz va yiqilishingiz mumkin bo'lgan joylarga o'rnatmang.



DIQQAT!

O'RNATISHGA OID OGOHLANTIRUVCHI MA'LUMOTLAR



Ushbu mashina elektr manbaiga ulash vilkasidan osongina foydalanish mumkin bo'lgan tarzda joylashtirilishi kerak.

- Ushbu talabga amal qilmaslik elektr tokining chiqib ketishi tufayli elektr toki urishi yoki yong'inga olib kelishi mumkin.

Ushbu mashinani uning og'irligini ko'tara oladigan qattiq, tekis polga o'rnatmang.

- Ushbu talabga amal qilmaslik anomal tebranishlar, mashinaning polda siljib ketishi, shovqin chiqishi yoki mahsulot nosozliklariga olib kelishi mumkin.



OGOHLANTIRISH!

FOYDALANISHGA OID MUHIM OGOHLANTIRUVCHI MA'LUMOTLAR



Agar mashina suv bilan to'lib qolsa, darhol suv va elektr ta'minotini o'chiring va o'zingizga eng yaqin joylashgan xizmat ko'rsatish markaziga murojaat qiling.

- Elektr manbaiga ulash vilkasiga nam qo'llaringiz bilan tegmang.
- Ushbu talabga amal qilmaslik elektr toki urishiga olib kelishi mumkin.

Agar ushbu mashina g'alati shovqinli tovushlar, quygan hid yoki tutun chiqarsa, darhol elektr manbaiga ulash vilkasini uzing va o'zingizga eng yaqin joylashgan xizmat ko'rsatish markaziga murojaat qiling.

- Ushbu talabga amal qilmaslik elektr toki urishi yoki yong'inga olib kelishi mumkin.

Gaz (masalan, propan, siqilgan gaz va xokazo) oqib chiqqan hollarda elektr manbaiga ulash vilkasiga tegmasdan xonani darhol shamollating. Ushbu mashina yoki elektr manbaiga ulash shnuriga tegmang.

- Ventilyatordan foydalanmang.
- Uchqun chiqishi portlash yoki yong'inga olib kelishi mumkin.

Bolalarga kir yuvish mashinangizni yoki uning ichida o'ynashlariga yo'l qo'ymang. Bundan tashqari mashinani chiqitga chiqarishda kir yuvish mashinasi eshigining dastasini olib tashlang.

- Mashina ichiga kirkach bola tiqilib qolishi va bo'g'ilishi mumkin

Kir yuvish mashinasidan foydalanishni boshlashdan avval uning asosiga biriktirilgan qadoqlarni (gubka, penoplast) olib tashlanganligiga ishonch hosil qiling.

 Mashinaning kirlangan qismlarini gazolin, benzin, kerosin, bo'yoqlarning erituvchilari, spirt yoki boshqa yonuvchi yoki portlovchi moddalar bilan yuvmang.

- Bu elektr toki urishi, yong'in va portlashga olib kelishi mumkin.

Kir yuvish mashinasi ishlayotganda (yuqori haroratli suv bilan kir yuvish/quritish/siqish rejimlarida) uning eshigini kuch bilan ochmang.

- Kir yuvish mashinasidan oqib chiqayotgan suv kuyishga sabab bo'lishi yoki polni sirpanchiq qilishi mumkin.

Bu jarohat olishga sabab bo'lishi mumkin.

- Eshikni kuch bilan ochish mashinaning ishdan chiqishiga yoki jarohat olishga sabab bo'lishi mumkin.

Mashina ishlayotgan vaqtda uning ostiga qo'llaringizni tiqmang.

- Bu jarohat olishga sabab bo'lishi mumkin.

Elektr manbaiga ulash vilkasiga nam qo'llaringiz bilan tegmang.

- Bu elektr toki urishiga sabab bo'lishi mumkin.

Kir yuvish mashinasi ishlayotgan vaqtda elektr manbaiga ulash vilkasini sug'urish orqali mashinani o'chirmang.

- Elektr manbaiga ulash vilkasini yana rozetkaga ulash uchqun chiqishiga sabab bo'lishi va elektr toki urishi yoki yong'inga olib kelishi mumkin.

Bolalar va jismonan nimjon insonlarning (masalan, qariyalar) qarovsiz holatda ushbu mashinadan foydalanishiga yo'l qo'ymang. Bolalarning mashina ichiga kirib olishiga yo'l qo'ymang.

- Ushbu talabga javob bermaslik elektr toki urishi, kuyish yoki jarohat olishga olib kelishi mumkin.

Kir yuvish mashinasi ishlayotgan vaqtda uning ostiga qo'llaringizni yoki metall buyumlarni tiqmang.

- Bu jarohat olishga sabab bo'lishi mumkin.

Kir yuvish mashinasini elektr manbaiga ulash shnuridan tortgan holda rozetkadan uzming. Har doim vilkani mahkam ushlang va uni to'g'ridan-to'g'ri rozetkadan sug'urib oling.

- Elektr manbaiga ulash shnurining shikastlanishi qisqa tutashuv, yong'in va/yoki elektr toki urishiga olib kelishi mumkin.

 Kir yuvish mashinasini o'zingizcha ta'mirlash, qismlarga ajratish yoki o'zgartirishga urinmang.

- Standart shakldagi eruvchan saqlagichlardan tashqari boshqa hech qanday eruvchan saqlagichlardan (masalan, mis qo'yilma, po'lat sim va xokaso) foydalanmang.
- Kir yuvish mashinasini ta'mirlash yoki qaytadan o'rnatish kerak bo'lgan hollarda o'zingizga eng yaqin joylashgan xizmat ko'rsatish markaziga murojaat qiling.
- Ushbu talabga amal qilmaslik elektr toki urishi, yong'in chiqishi, mahsulotning ishlashi bilan bog'liq muammolar yoki shikastlanishga olib kelishi mumkin.

 Agar suv quyish shlangi krandan uzilsa va mashinani suvga ko'mib yubora boshlasa, elektr manbaiga ulash vilkasini rozetkadan uzing.

- Ushbu talabga amal qilmaslik elektr toki urishi yoki yong'inga olib kelishi mumkin.

Kir yuvish mashinasidan uzoq vaqt foydalanilmaslik kutilayotgan yoki momaqaldiroq yoki chaqmoq bo'layotgan vaqtda elektr manbaiga ulash vilkasini rozetkadan uzib qo'ying.

- Ushbu talabga amal qilmaslik elektr toki urishi yoki yong'inga olib kelishi mumkin.

ehtiyotkorlik choralari



FOYDALANISHGA OID OGOHLANTIRUVCHI MA'LUMOTLAR



Kir yuvish mashinasi kir yuvish kukuni, kirlar, ovqat qoldiqlari kabi begona buyumlar bilan ifloslangan hollarda elektr manbaiga ulash vilkasini rozetkadan uzing va nam, yumshoq latta bilan kir yuvish mashinasini tozalang.

- Ushbu talabga amal qilmaslik ranglarning o'chishi, deformatsiyalanish, mashinaning ishdan chiqishi yoki zanglashga olib kelishi mumkin.

Kuchli zarba ta'sirida old oyna sinishi mumkin. Kir yuvish mashinasidan foydalanganda ehtiyot bo'ling.

- Oynaning sinishi jarohat olishga olib kelishi mumkin.

Suv quyish to'xtatilgandan keyin yoki suv quyish shlangini qaytadan ulashda kranni asta-sekinlik bilan oching.

Agar uzoq vaqt davomida mashinadan foydalanilmagan bo'lsa, kranni asta-sekinlik bilan oching.

- Suv quyish shlangi yoki vodoporvod trubasidagi havo bosimi mahsulot qismlarini shikastlashi yoki suvning oqib chiqishiga sabab bo'lishi mumkin.

Agar kir yuvish mashinasini ishlatish vaqtiga suv chiqishi xatoligi sodir bo'lsa, suv chiqarish tizimi bilan bog'liq muammoning mavjudligini tekshiring.

- Agar kir yuvish mashinasidan suv chiqarish tizimi muammosi tufayli suvga ko'milgan holda foydalanilsa, bu elektr toki urishi yoki yong'inga sabab bo'lishi mumkin.

Yuviladigan kirlarni ular kir yuvish mashinasining eshigiga turib qolmaydigan tarzda to'raligicha kir yuvish mashinasining ichiga joylashtiring.

- Agar yuviladigan kir mashina eshigiga tiqilib qolsa, u shikastlanishi, kir yuvish mashinasi ishdan chiqishi yoki suvning chiqib ketishi sodir bo'lishi mumkin.

Kir yuvish mashinasidan foydalanilmayotgan vaqtda kranni yopib qo'ying.

- Suv quyish shlangi ulovchisidagi vintlarning tegishli mahkamlanganligiga ishonch hosil qiling.
- Ushbu talabga amal qilmaslik mulklarning shikastlanishi yoki jarohatlanishga olib kelishi mumkin.

Rezina zichlagich va old eshik oynasida begona narsalarning (masalan, mato parchalari, iplar, soch va xokazo) yo'qligiga ishonch hosil qiling.

- Agar eshik mahkam yopilmasa, bu suvning oqib chiqishiga sabab bo'lishi mumkin.

Mashinadan foydalanishdan avval kranni oching va suv quyish shlangi ulovchisining mahkam biriktirilganligi va suvning oqib chiqmasligini tekshiring.

- Agar suv quyish shlangi ulovchisi vintlari bo'shab qolgan bo'lsa, bu suvning oqib chiqishiga sabab bo'lishi mumkin.

Yonib ketish yoki portlash xavfini kamaytirish uchun:

- Ma'lum sharoitlarda bunday isitgichlar ikki hafta yoki undan ko'proq muddat davomida foydalanilmagan hollarda sizning issiq suv isitgichingiz kabi issiq suvli tizimlarda vodorod hosil bo'lishi mumkin. VODOROD – BU PORTLOVCHAN GAZ. Agar issiq suv tizingizdan ikki hafta yoki undan ko'proq muddat foydalanilmagan bo'lsa, kir yuvish mashinasidan foydalanishdan avval uyingizdagi barcha issiq suv kranlarini ochib qo'ying va suvni bir necha daqiqa oqizib qo'ying. Bu barcha hosil bo'lgan vodorodning chiqib ketishiga imkon beradi. Bu vaqt ichida chekish va ochiq ko'rinishdagi olov yoqmaslik kerak, chunki vodorod portlovchan gaz hisoblanadi. Agar gaz chiqib ketish hollari sodir bo'lsa, elektr ta'minot vilkasiga tegmagan holda xonani darhol shamollating.

Siz xarid qilgan kir yuvish mashinasi faqat uyda foydalanish uchun mo'ljallangan.

Kir yuvish mashinasidan biznes maqsadlarida foydalanish mashinadan noto'g'ri foydalanish sifatida malakalanadi.

Bunday hollarda kir yuvish mashinasiga nisbatan Samsung tomonidan beriladigan kafolat qo'llanilmaydi va bunday noto'g'ri foydalanish natijasidagi nosozliklar yoki shikastlanishlar uchun javobgarlikni Samsung zimmasiga yuklab bo'lmaydi.

- ☐ Kir yuvish mashinasining ustiga chiqmang yoki kir yuvish mashinasi ustiga buyumlarni (yuviladigan kirlar, yoqilgan shamlar, yoqilgan sigaretalar, kimyoviy moddalar, metall buyumlar kabilar) qo'ymang.
- Bu elektr toki urishi, yong'in chiqishi, mahsulotning ishlashi bilan bog'liq muammolar yoki jarohatlanishlarga olib kelishi mumkin

Kir yuvish mashina sirtiga insektitsidlar kabi tez bug'lanuvchi materiallarni sepmang.

- Odam uchun havfli bo'lish bilan bir vaqtda bu elektr toki urishi, yong'in chiqishi yoki mahsulotning ishlashi bilan bog'liq muammolarga olib kelishi mumkin.

Kir yuvish mashinasi yaqiniga elektromagnit maydonlar hosil qiluvchi buyumlarni joylashtirmang.

- Bu noto'g'ri ishlash tufayli shikastlanishga olib kelishi mumkin.

Yuqori haroratli yuvish yoki quritish rejimlarida chiqariladigan suvning harorati yuqori bo'ladi. Bunday suvga tegmang.

- Bu kuyish yoki jarohat olishga sabab bo'lishi mumkin.

Agar kir yuvish mashinangizda ushbu buyumlarni yuvish uchun maxsus rejim mavjud bo'lmasa, o'tirg'ichlar uchun suv o'tkazmaydigan to'shamalar, bo'yralar yoki kiyimlarni (*) yuvmang, siqmang yoki quritmang.

- Qalin, qattiq to'shamalarni yuvmang.
- Bu ortiqcha tebranishlar tufayli shikastlanishga yoki kir yuvish mashinasi, devorlar, pol yoki kiyimlarga zarar yetkazishga olib kelishi mumkin.
- * Jundan qilingan choyshablar, yomg'irga qarshi nakidkalar, baliqchilarning jiletleri, chang'ichilarning shimlari, uxlash uchun yostiqlar, yo'rgak qoplamlari, bolalar tagliklari hamda velosipedlar, mototsikllar va mashinalarni yopish uchun tentlar va hokazo.

Kir yuvish vositasi qutisi o'z joyiga qo'yilmagan holda kir yuvish mashinasini ishga tushirmang.

- Bu suvning oqib ketishi tufayli elektr toki urishi yoki jarohatlanishga olib kelishi mumkin.

Quritish vaqtida yoki quritish nihoyasiga yetishi bilan bakning ichiga tegmang, chunki u issiq bo'ladi.

- Bu kuyishga sabab bo'lishi mumkin.

Qo'lingizni kir yuvish vositasi qutisi ichiga tiqmang.

- Bu jarohatlanishga olib kelishi mumkin, chunki qo'lingiz kir yuvish vositasini solish tizimi tomonidan ushlab qolinishi mumkin. Kir yuvish mashinasi ichiga yuvilishi kerak bo'lgan narsalardan boshqa hech qanday narsalarni (oyoq kiyimlari, ovqat qoldiqlari, hayvonlar kabi) solmang.
- Kuchli tebranishlar tufayli bu kir yuvish mashinasining ishdan chiqishiga yoki uy hayvonlarining jarohatlanishi va o'limiga olib kelishi mumkin.

Sochto'g'nag'ich, pichoq, tirnoq kabi o'tkir narsalar bilan tugmalarni bosmang.

- Bu elektr toki urishi yoki jarohatlanishga olib kelishi mumkin.

Odatda terini parvarish qilish vositalari do'konlari yoki massaj klinikalarida sotiladigan moylar, kremlar yoki los'onlar bilan ifloslangan kiyimlarni yuvmang.

- Bu rezina zichlagichning deformatsiyalanishiga sabab bo'lishi va suvning chiqib ketishiga olib kelishi mumkin.

Nina to'g'nag'ichlar, soch to'g'nag'ichlari yoki oqatrigich tyubigi kabi buyumlarni barabanda uzoq vaqt qoldirmang.

- Bu barabanning zanglashiga olib kelishi mumkin.
- Agar baraban sirtida zanglagan joylar paydo bo'la boshlasa, uning sirtiga (neytral) tozalash vositasini seping va uni ketkazish uchun gubkadan foydalaning. Hech qachon metall chiyotkadan foydalanmang.

Quruq kimyoviy tozalash vositalaridan to'g'ridan-to'g'ri foydalanmang va biror bir quruq kimyoviy tozalash vositalari bilan zararlangan kiyimlarni yuvmang, chaymang yoki siqmang.

- Bu moyning oksidlanishidan hosil bo'luvchi yuqori harorat tufayli o'z-o'zidan yonib ketishga yoki birdan yonib ketishga olib kelishi mumkin.

Suvni sovutish/isitish qurilmalaridan olingan suvdan foydalanmang.

- Bu kir yuvish mashina bilan bog'liq muammolarga olib kelishi mumkin.

ehtiyotkorlik choralari

Kir yuvish mashinasi uchun tabiiy qo'l yuvish sovunidan foydalanmang.

- Agar u kir yuvish mashinasining ichida qotib qolsa yoki to'plansa, bu kir yuvish mashinasining nosozligi, ranglarning o'chishi, zanglar yoki noxush hidlarning paydo bo'lishiga olib kelishi mumkin.

Choynab singari yirik buyumlarni kir yuvish to'riga joylashtirgan holda yuvmang.

- Paypoq va byustgalterlarni yuvish to'riga joylashtiring va ularni boshqa yuviladigan kirlar bilan birgalikda yuving.
- Bu talabga amal qilmaslik kuchli tebranishlar tufayli shikastlanishga olib kelishi mumkin.

Qotib qolgan kir yuvish vositalaridan foydalanmang.

- Agar ular kir yuvish mashinasi ichida to'planib qolsa, bu suvning oqib chiqishiga sabab bo'lishi mumkin.

Tag qismida sovutish tirqishlari bo'lgan kir yuvish mashinalarini o'rnatganda tirqishlarning gilam yoki boshqa buyumlar bilan to'silib qolmaganligiga ishonch hosil qiling.

Yuvilishi kerak bo'lgan barcha kiyimlar cho'ntaklarining bo'sh ekanligiga ishonch hosil qiling.

- Tangalar, to'g'nag'ichlar, mixlar, vintlar yoki toshlar singari qattiq, o'tkir buyumlar kir yuvish mashinasining ishdan chiqishiga olib kelishi mumkin.

Katta to'qalari, tugmalari yoki boshqa og'ir metall buyumlari mavjud bo'lgan kiyimlarni yuvmang.



KIR YUVISH MASHINASINI TOZALASHGA OID MUHIM OGOHLANTIRUVCHI MA'LUMOTLAR



Kir yuvish mashinasini unga suv sepish yo'li bilan tozalamang.

Kuchli kislotaviy tozalash vositalaridan foydalanmang.

Kir yuvish mashinasini tozalash uchun benzin, erituvchilar yoki spirtidan foydalanmang.

- Bu ranglarning o'chishi, deformatsiyalanish, elektr toki urishi yoki yong'inga olib kelishi mumkin
- Kir yuvish mashinasini tozalash yoki unga texnik xizmat ko'rsatishdan avval uni devordagi rozetkadan uzing.
- Ushbu talabga amal qilmaslik elektr toki urishi yoki yong'inga olib kelishi mumkin.

WEE BELGISIGA OID KO'RSATMALAR



Ushbu mashinani to'g'ri chiqitga chiqarish (Keraksiz elektr va elektronika jihozi)

(Chiqindilarni ajratgan holda yig'ish tizimiga ega bo'lgan mamlakatlarga tegishli)

Mahsulot, aksessuarlar yoki bosma nashrlardagi ushbu markirovka ushbu mahsulot va uning elektron yordamchi qurilmalarining (masalan, zaryadlash qurilmasi, naushniklar, USB kabeli) xizmat muddatlarini o'tab bo'lganlaridan keyin boshqa maishiy chiqindilar bilan birgalikda chiqitga chiqarib bo'lmasligini ko'rsatadi. Keraksiz buyumlarni nazoratsiz tarzda chiqitga chiqarish tufayli atrof-muhitga yoki odamlarning salomatliklariga yetkazilishi mumkin bo'lgan zararlarning oldini olish uchun mahsulot va uning elektron aksessuarlarini boshqa chiqindilardan ajratib olgan holda chiqitga chiqaring.

Mahsulotni tabiatni saqlashga oid qonunlarga muvofiq chiqitga chiqarish joyi va usuli to'g'risidagi ma'lumotlarni sotuvchidan yoki tegishli mahalliy davlat tashkilotidan olish mumkin.

Biznes bilan shug'ullanuvchi foydalanuvchilar o'zlarining ta'minotchilari bilan bog'lanishlari va xarid shartnomasi qoidalari va shartlari bilan tanishishlari kerak. Ushbu mahsulot va uning elektron aksessuarlarini tashlab yuboriladigan boshqa ishlab chiqarish chiqindilari bilan birgalikda chiqitga chiqarish ta'qiqlanadi.

Samsung'ning atrof-muhitni muhofaza qilishga sodiqligi va mahsulotga oid me'yoriy majburiyatlariga (masalan, REACH) doir ma'lumotlar uchun quyidagi manzilga o'ting:

samsung.com/uk/aboutsamsung/samsungelectronics/corporatecitizenship/data_corner.html

kir yuvish mashinasini o'rnatish

Kir yuvish mashinasining to'g'ri ishlashini ta'minlash va kir yuvish vaqtida jarohatlar olish xavfini oldini olish uchun o'rnatish bo'yicha mutaxassis ushbu ko'rsatmalarga amal qilishi kerak.

BARCHA QISMLARNING MAVJUDLIGINI TEKSHIRISH

Kir yuvish mashinasini ehtiyotkorlik bilan qadoqdan chiqarib oling va majmua tarkibida quyida ko'rsatilgan barcha qismlarning mavjudligiga ishonch hosil qiling. Agar kir yuvish mashinasi tashish vaqtiga shikastlangan bo'lsa yoki uning tarkibida ayrim qismlar mavjud bo'lmasa, Samsung kompaniyasining xaridorlarga xizmat ko'rsatish markaziga yoki Samsung kompaniyasi dileriga murojaat qiling.

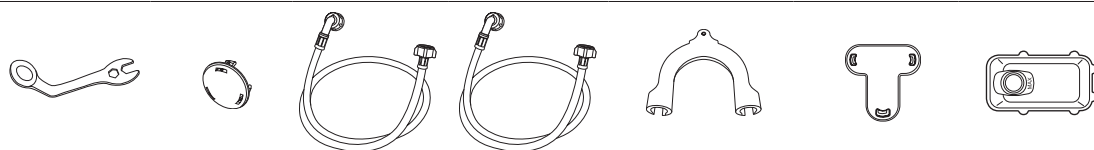
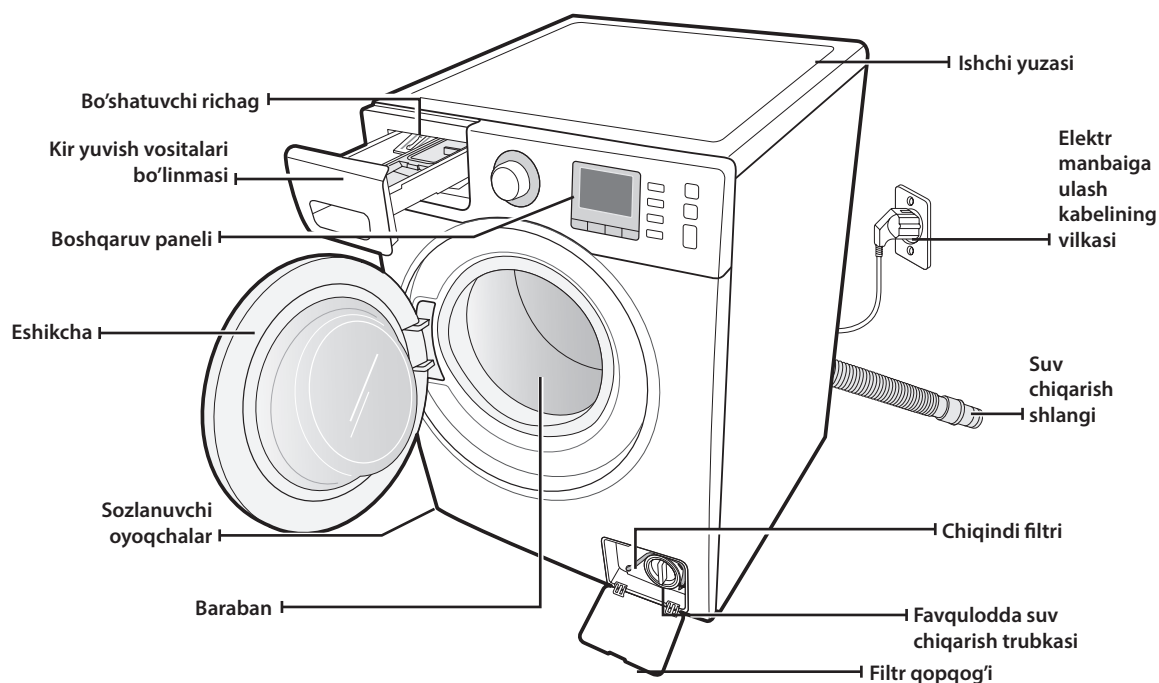

Gayka klyuchi	Tashish boltlari tirqishlari tiqinlari	Sovuq Suvni quyish shlangi	Issiq (ayrim modellarda)	Shlang ushlagichi	Qopqog (ayrim modellarda)	Suyuq kir yuvish vositalarni dozatori (ayrim modellarda)
---------------	--	----------------------------	--------------------------	-------------------	---------------------------	--

* Tashish boltlari tirqishlari tiqinlari : Tashish boltlari tirqishlari tiqinlari soni modelga bog'liq bo'ladi (3 tadan 5 tagacha).

kir yuvish mashinasini o'rnatish

O'RNATISH TALABLARIGA MUVOFIQLIK

Elektr ta'minoti va yerga ulash



Hech qachon uzaytirgichlardan foydalanmang.
OGOHLANTRISH! Faqat kir yuvish mashinasi majmuasiga kiruvchi elektr manbaiga ulash kabelidan foydalaning.

O'rnatishga tayyorlashda elektr manbaining quyidagi talablarga javob berishiga ishonch hosil qiling:

- 220V / 50Gts, saqlagich avtomatik o'chirg'ich;
- Faqat kir yuvish mashinasiga mo'ljallangan alohida tarmoqlangan zanjir.

Kir yuvish mashinasi yerga ulangan bo'lishi kerak. Kir yuvish mashinasi to'g'ri ishlamagan yoki ishdan chiqqan hollarda yerga ulash elektr toki uchun eng kam qarshilikli yo'l bilan ta'minlagan holda elektr toki urish xavfini kamaytiradi.

Kir yuvish mashinasi yerga tug'ri ulangan rozetkada foydalanish uchun mo'ljallangan yerga ulash kabeliga ega bo'lgan uch kontaktli elektr manbaiga ulash kabeli bilan birga beriladi.



Yerga ulash simini hech qachon plastik vodoprovod, gaz ta'minlash liniyalari yoki issiq suv trubasiga ulamang.

Yerga ulash simining noto'g'ri ulanishi elektr toki urishiga olib kelishi mumkin.

Kir yuvish mashinasini yerga ulashning to'g'ri bajarilganligiga ishonchingiz komil bo'lmasa, maslahat olish uchun malakali elektrik yoki texnik xizmat ko'rsatish bo'yicha mutaxassisga murojaat qiling. Kir yuvish mashinasi bilan birga berilgan elektr manbaiga ulash vilkasini o'zgartirmang. Agar vilka rozetkaga mos kelmasa, tegishli rozetkani o'rnatish uchun malakali elektrikka murojaat qiling

Suvni quyish

Suv bosimi 50-800 kPa bo'lsa, kir mashinasi ishlayotganda unga suv tegishli qayiladi. Suv bosimi 50 kPa dan past bo'lganda suv klapanining ishida uzilishlar yuz berishi mumkin va ushbu klapan to'liq yopilmasligi mumkin. Kir yuvish mashinasini suv bilan to'ldirish uchun boshqaruv tizimida berilgan vaqt qiymatiga nisbatan ko'proq vaqt talab qilinishi mumkin, bu esa qurilmaning o'chirib qo'yilishiga olib keladi. (Boshqaruv tizimida kir yuvish mashinasini to'ldirish vaqti uchun cheklanish o'rnatilgan, bu ichki shlang bo'shab qolgan hollarda ortiqcha suv quyilishi yoki suvning toshib ketishini oldini olishga imkon beradi).

Kir yuvish mashinasi bilan berilgan suv bilan ta'minladigan shlanglar kir yuvish mashinasiga ulanishi uchun vodoprovod jo'mraglari kir yuvish mashinasining orqa devoridan 120 sm masofada joylashgan bo'lishi kerak.



Ko'pchilik santexnika mahsulotlari sotiladigan do'konlarda uzunligi eng ko'pi bilan 305 sm gacha bo'lgan turli uzunliklardagi shlanglar sotiladi.

Quyidagi harakatlarni bajarish orqali suvning oqib ketishi va bu orqali yetkaziladigan zararlarning vujudga kelish xavfini kamaytirish mumkin:

- Suv jo'mraglaridan osongina foydalanishni ta'minlash.
- Kir yuvish mashinasidan foydalanilmayotgan vaqtda jo'mraglarni yopib qo'yish.
- Shlang prokladkalari orqali suvning oqib ketmayotganligini vaqti-vaqti bilan tekshirib turish.



OGOHLANTRISH! Kir yuvish mashinasidan ilk marta foydalanishdan avval shlanglarning suv klapani va vodoprovod jo'mraglariga ulanadigan barcha joylardan suv oqib ketmayotganligini tekshiring.

Suvni chiqarish

Samsung kompaniyasi balandligi 65 sm bo'lgan vertikal trubadan foydalanishni tavsiya qiladi. Suv chiqarish shlangi mashinaning orqa devorida joylashgan suv chiqarish shlangi qisqichi orqali suv chiqarish trubasiga tomon o'tkazilishi kerak. Suv chiqarish trubasi suv quyish shlangining tashqi diametriga mos kelishi uchun yetarli darajadagi katta diametrga ega bo'lishi kerak. Suv quyish shlangi kir yuvish mashinasiga ishlab chiqaruvchi zavodda biriktiriladi.

Pol qoplamasi

Kir yuvish mashinasi eng yaxshi darajada ishlashi uchun u tekis va qattiq sirtga o'rnatilgan bo'lishi kerak. Tebranishlarni va/yoki muvozanatlashmagan yuklanishlarni kamaytirish uchun yog'och pollarni mustahkamlash talab qilinishi mumkin. Gilam qoplamalar va kafelli pollar tebranishlarning vujudga kelishiga ko'maklashadi, bunda siqish rejimida kir yuvish mashinasining ozgina siljishga moyilligi kuzatiladi.

Kir yuvish mashinasini hech qachon platformaga yoki noturg'un sirtlarga o'rnatmang.

Atrof-muhit harorati

Kir yuvish mashinasini suv muzlashi mumkin bo'lgan joylarga o'rnatmang, chunki suv klapani, nasos va shlanglarda doimo oz miqdordagi suv qoladi. Trubalardagi muzlagan suv tasmalar, nasos va boshqa qismlarning shikastlanishiga olib kelishi mumkin.

Tokcha yoki javonga o'rnatish

Kir yuvish mashinasi xavfsiz tarzda va to'g'ri ishlashi uchun uni o'rnatishda quyidagi eng kam darajadagi zazorlar qoldirishga amal qilish kerak.

Yon tomonlar bo'yicha - 25 mm
Yuqoridan - 25 mm

Orqadan - 50 mm
Oldindan - 465 mm

Agar kir yuvish mashinasi va quritgich birgalikda o'rnatilgan bo'lsa, tokcha yoki javonning old tomonida havo almashishi uchun uzunligi kamida 465 mm bo'lgan bo'sh joy qoldirilishi kerak. Kir yuvish mashinasi alohida o'rnatilgan hollarda havo almashishi talab qilinmaydi.

KIR YUVISH MASHINASINI O'RNATISH

1-QADAM

Kir yuvish mashinasini o'rnatish uchun joyni tanlash

 Kir yuvish mashinasini o'rnatishdan avval o'rnatiladigan joyning quyidagi talablarga javob berishiga ishonch hosil qiling.

- Gilam qoplama yoki havo almashishiga to'sqinlik qilishi mumkin qoplamaga ega bo'lmagan qattiq, tekis sirtning mavjudligi.
- To'g'ridan-to'g'ri tushadigan quyosh nurlaridan himoyalanganligi.
- Yetarli darajadagi havo almashishiga egaligi.
- Xonadagi haroratning 0 °C dan past bo'lmasligi.
- Moyli yoki gas isitgichlar kabi issiqlik manbalaridan uzoqda joylashganligi.
- Elektr manbaiga ulash kabeli kir yuvish mashinasining tagidan o'tmasligi uchun yetarli darajadagi joyning mavjudligi.

kir yuvish mashinasini o'rnatish

2-QADAM

Transportlash boltlarni olib qo'yish

Kir yuvish mashinasini o'rnatishdan oldin kir mashinasining orqa devoridagi barcha transportlash boltlarni olib qo'yish kerak.

1. Barcha transportlash boltlarni ilova qilingan kalit yordamida bo'shashtiring.

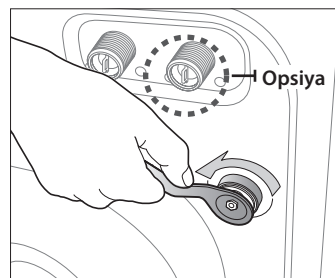

2. Boltni gayka kaliti bilan ushlang va uni tirqishning keng qismidan olib qo'ying. Har bir bolt uchun jarayonni takrorlang.

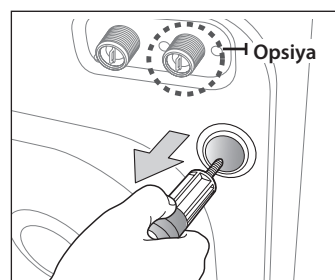

3. Tirqishlarni ilova qilingan plastmassa qopqoqlar yordamida yopib qo'ying.

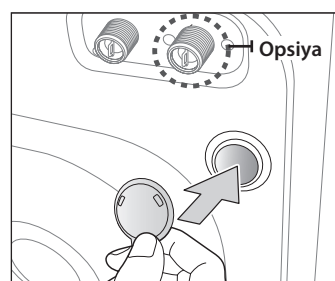

4. Transportlash boltlarni xavfsiz joyga joylab qo'ying, chunki ular kelgusida kir yuvish mashinasini transportlashda kerak bo'lib qolishi mumkin.



OGOHLANTRISH!

Qadoqlash materiallar bolalar uchun xavfli bo'lishi mumkin; barcha qadoqlash materiallarni (plastmassa paketlar, penoplast va h.k.) bolalardan uzoqroq joyda saqlang.



Uskunaning orqa panelidagi ta'minot kabeli olingan tirqishga qopqoqni (buyumlar tarkibiga vinil paketda kiradi) o'rnatish.

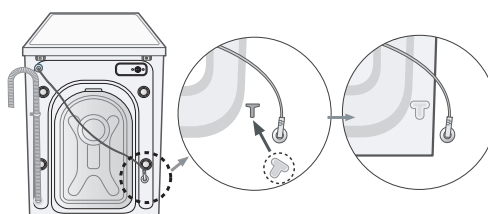

3-QADAM

Oyoqlar balandligini rostlash

 Kir yuvish mashinasini o'rnatishda ta'minot kabeli, suvni quyish va suvni chiqarish shlanglariga oson kirishni ta'minlash kerak.

1. Kir yuvish mashinasini o'zingiz tanlagan joyga ko'chiring.

2. Rostlanadigan oyoqlar uzunligini ko'paytirish yoki kamaytirish uchun ularni kerakli tomonga barmoqlar bilan aylantirib kir yuvish mashinasini to'g'ri qo'ying.

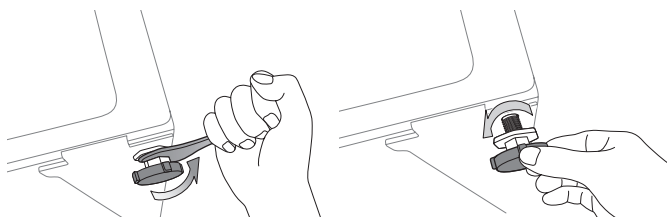

3. Kir yuvish mashinasi to'g'rilangandan so'ng kir yuvish mashinasiga ilova qilingan gayka yordamida mahkamlab qo'ying.

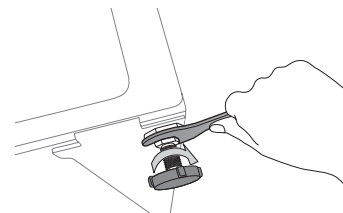

4-QADAM

Suvni quyish va suvni chiqarish shlanglarini ulash

Suvni quyish shlangini ulash

1. L-simon uchlikka ega sovuq suvni quyish shlangini olib mashinaning orqa devoridagi sovuq suvni quyishning kiruvchi tirqishiga ulang. Birikmani qo'lda tortib qo'ying.

 Suvni quyish shlangining bir uchini kir yuvish mashinasiga, ikkinchi uchini esa vodoprovod jo'mragiga ulash kerak. Suvni quyish shlangini cho'zmang. Agar shlang kaltalik qilsa, uni yuqori bosimga chidamli uzunroq shlangga almashtiring.

2. Sovuq suvni quyish shlangining boshqa uchini sovuq suvli vodoprovodning jo'mragiga ulang va birikmani qo'lda tortib qo'ying. Zarur bo'lsa, kir yuvish mashinasida suvni quyish shlangining holatini o'zgartirish mumkin. Buning uchun birikmani bo'shashtiring, shlangni burang va boshqatdan birikmani tortib qo'ying.

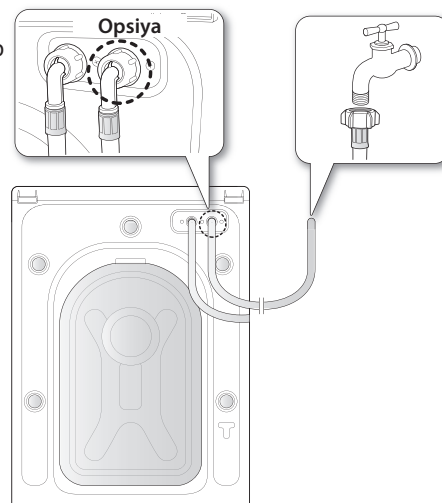

Issiq suvni qo'shimcha uzatishga ega bo'lgan ayrim modellar uchun:

1. Qizil L-simon uchli issiq suvni quyish shlangini olib mashinaning orqa devoridagi issiq suvni quyishning kiruvchi tirqishiga ulang. Birikmani qo'lda tortib qo'ying.
2. Issiq suvni quyish shlangining boshqa uchini issiq suvli vodoprovodning jo'mragiga ulang va birikmani qo'lda tortib qo'ying.
3. Agar faqat sovuq suvni ishlatmoqchi bo'lsangiz, Y-simon troynikdan foydalaning.

kir yuvish mashinasini o'rnatish

Suvni quyish shlangini ulash

1. Suvni quyish shlangidan adaptelni yeching.

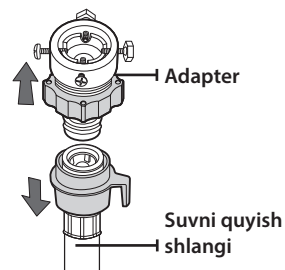

2. Adapterdagi to'rtta vintni krestsimon otvyortka yordamida bo'shastiring. So'ng adapter (2) qismini taxminan 5 mm kenglikdagi oraliq hosil bo'lgunga qadar mil ko'rsatgan tomonga qarab burang.

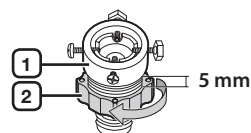

3. Adapterni vodoprovod jo'mragiga ulang va adaptelni tepaga ko'tarib vintlarni mahkam tortib qo'ying. Adapterning (2) qismini mil ko'rsatgan tomonga qarab burang hamda (1) va (2) qismlarni birlashtiring.

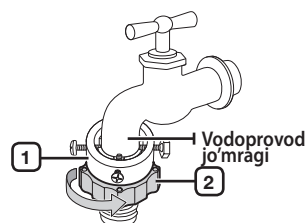

4. Suvni quyish shlangini adapterga ulang. Agar (3) qism tushirib qo'yilsa, shlang avtomatik ravishda chiqillash bilan adapterga ulanadi.

Suvni quyish shlangi adapterga ulanganidan so'ng shlangni pastga tortib u to'g'ri ulanganligiga ishonch hosil qiling.

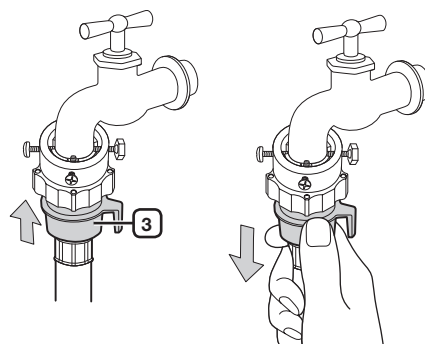

5. Suvni quyish shlangining boshqa uchini kir yuvish mashinasining orqa devorida joylashgan suvni chiqarish klapaniga ulang. Shlangni oxirigacha soat mili bo'yicha burab qo'ying.

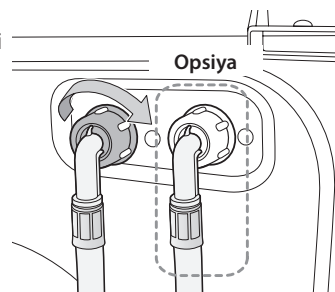



6. Suv uzatishni o'chirib qo'ying va suvni quyish klapani, jo'mrak yoki adapterdan suv oqishlar yo'qligini tekshiring. Agar suv oqishlar bo'lsa, oldingi amallarni bajaring.



OGHRLANTIRISH!

Suv oqishlar mavjud bo'lsa kir yuvish mashinadan foydalanmang. Bu elektr tok urishiga yoki shikastlarga keltirishi mumkin.

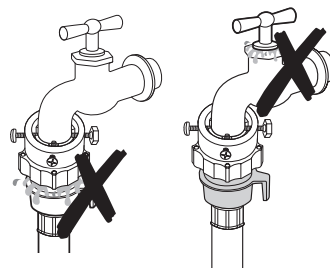

- Agar vodoprovodda rezba bo'lsa, suvni quyish shlangini rasmda ko'rsatilganidek jo'mrakka ulang.

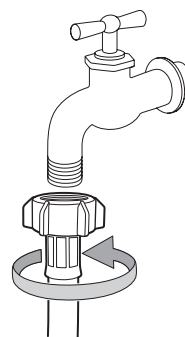

Suvni quyish uchun shu maqsad uchun eng qulay vodoprovod jo'mragini ishlatning. Agar kvadrat shaklga yoki juda katta diametrga ega bo'lsa, vodoprovod jo'mragiga adapterni ulashdan oldin oraliq halqani olib qo'ying.

Aqua modelidagi shlangni ulash (ayrim modellarda)

Aqua modelidagi shlang uchun nasadka suvning oqib chiqishidan himoyalash uchun ixtiro qilingan.

U suv quyish shlangiga biriktiriladi va shlang shikastlangan hollarda suv oqimini avtomatik ravishda o'chiradi. Unda yana ogohlantiruvchi indikator ham ishga tushadi.

- Suv quyish shlangini rasmda ko'rsatilgani kabi kranga ulang.

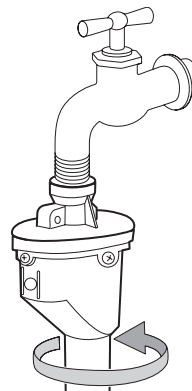

kir yuvish mashinasini o'rnatish

Suvni chiqarish shlangini ulash

Suvni chiqarish shlangining uchini uch usulda joylashtirish mumkin.

1. **Rakovina yon devori orqali:** suv chiqarish shlangi 60 - 90 sm balandlikda joylashishi kerak. Suv chiqarish shlangining uchi egilgan bo'lishi uchun kir yuvish mashinasining to'plamida mavjud bo'lgan shlangni plastmassa ushlagichidan foydalaning. Suv chiqarish shlangi joyidan siljib ketmasligining oldini olish uchun ushlagichni ilgak yordamida devorga yoki arqon yordamida vodoprovod jo'mragiga mahkamlab qo'ying.

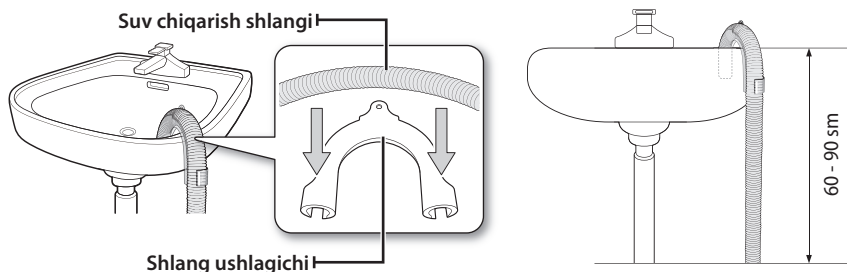

2. **Rakovinani suv chiqarish quvurining tirqishiga:** suv chiqarish quvurining ajralgan joyi shlang uchi pol sathidan 60 sm pastroq bo'lishi uchun rakovinaning suv chiqarish sifonidan yuqoriroq joylashishi kerak.
3. **Suv chiqarish quvurida:** 65 sm balandlikka ega vertikal quvurdan foydalanish tavsiya etiladi; u 60 sm kalta va 90 sm uzun bo'lmasligi kerak.



Suv chiqarish uchun ustunning parametrlari:

- Eng kam darajadagi diametri 5 sm.
- Suv chiqarishning eng kam darajadagi tezligi daqiqasiga 60 litr.

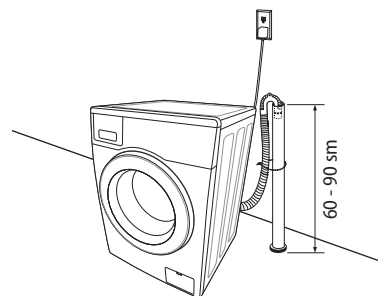

5-QADAM

Kir yuvish mashinasini elektr tarmog'iga ulash

Elektr manbaiga ulash kabelini devordagi eruvchan saqlagich yoki avtomatik vklyuchatel bilan himoyalangan 220V, 50Gts li ruxsat berilgan rozetkaga ulang. (Elektr ta'minoti va yerga ulashga bo'lgan talablar to'g'risida qo'shimcha ma'lumotlar olish uchun 14-betga qarang).



Sinovdan o'tkazish

O'rnatish tugallangandan keyin **Полоскание+отжим (Chayish+Siqish)** rejimlarini ishlatib ko'rish orqali kir yuvish mashinasining to'g'ri o'rnatilganligiga ishonch hosil qiling.

6-QADAM

Kalibrlash rejimini ishlatish

Ushbu Samsung kir yuvish mashinasi yuviladigan kirlar og'irligini avtomatik ravishda aniqlaydi. Og'irlikni aniqroq aniqlash uchun kir mashinasi o'rnatib bo'lingandan keyin darhol Kalibrlash rejimini ishlatish tavsiya qilinadi. Kalibrlash rejimini ishlatish uchun quyidagi qadamlarga amal qiling.

1. Kalibrlash rejimini ishlatishdan avval baxning ichida yoki kir yuvish mashinasining ustida hech nima yo'qligiga ishonch hosil qiling.
2. Harorat va Kir yuvish kechiktirish tugmalarini bir vaqtda bosib turgan holda Вкл./Выкл. (Yoqish/O'chirish) tugmasini bosing. Kir yuvish mashinasini o'chiring. "Kalibrlash" funksiyasini bajarish. "CLB" xabari paydo bo'ladi.
3. Kalibrlash rejimini ishga tushirish uchun **Ishga tushirish** tugmasini bosing.
4. Baraban 3 daqiqacha soat streklasi yo'nalishida va soat strekasi qarama-qarshi yo'nalishda aylanadi.
5. Kalibrlash rejimi tugallangandan keyin displeyda END(En) namoyish qilinadi va kir yuvish mashinasi avtomatik ravishda o'chadi. Kir yuvish mashinasi foydalanish uchun tayyor.

kir yuvish

Samsung yangi kir yuvish mashinasi bilan kir yuvishda eng qiyini bu qaysi kirni birinchi navbatda yuvish to'g'risida qarorni qabul qilishdir.

BIRINCHI KIR YUVISH

 Birinchi kir yuvishdan oldin kirsiz kir yuvishning to'liq siklini ishga tushirish kerak.

1. **Вкл./Выкл. (Yoqish/O'chirish)** tugmasini bosing.
2. Kir yuvish vositalari uchun bo'linmasining ① bo'limiga kir yuvish vositasining ozroq miqdorini qo'shing.
3. Kir yuvish mashinasiga suvni quyishni yoqing.
4. **Старт/Пауза (Start/Pauza)** tugmasini bosing

 Bunda ishlab chiqaruvchi zavodda bajarilgan sinovlardan so'ng mashinada qolib ketishi mumkin bo'lgan suv chiqib ketadi.

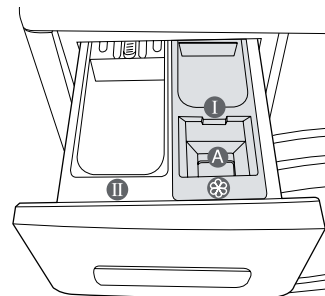

①-**bo'lim**: dastlabki kir yuvish uchun kir yuvish vositasi yoki kraxmal.

②-**bo'lim**: asosiy kir yuvish vositasi, suvni yumshatish vositasi, dastlabki isitish vositasi, oqartirgich va dog' ketkazgich.

 Suyuq kir yuvish vositalarni ishlatish uchun suyuq kir yuvish quttisidan foydalaning (ushbu foydalanuvchi qo'llanmasining 33 betdagi tegishli modelni qarang). Suyuq kir yuvish vositalari dozatoriga kukunli kir yuvish vositasini solmang.

⊗-**bo'lim**: qo'shimchalar, masalan kir kondisioneri yoki qo'shimcha vositalar ("A" to'sig'ining pastki chetidan yuqori bo'lmagan miqdorda (MAKS.) to'ldirish kerak)).

UMUMIY KO'RSATMALAR

1. Kirni kir yuvish mashinasiga soling.

 **OGOHLANTRISH!** Kir yuvish mashinasini haddan tashqari yuklamang. Yuklash hajmini aniqlash uchun har bir kir turi uchun 41-betdagi jadvalga qarang.

-  Kir eshik bilan qisilib qolmaganligini tekshiring, chunki bu suv oqib ketishiga olib kelishi mumkin.
- Kir yuvish siklidan so'ng kir yuvish vositasi kir yuvish mashinasining old qismlaridagi rezina zichlagichlarida qolib ketishi mumkin. Qolib ketgan kir yuvish vositasini olib tashlang, chunki bu suv oqib ketishiga olib kelishi mumkin.
- Kir yuvish mashinasi ishlab turgan vaqtda uning shishali eshikchasiga tegib ketmang, negaki u qaynoq bo'lishi mumkin.
- Kir yuvish mashinasi ishlab turgan vaqtda kir yuvish vositasi solinadigan qutichani ochmang va chiqindi uchun mo'ljallangan filtrni chiqarib olmang, negaki bu holatda sizga qarab qaynoq suv yoki bug' otilishi mumkin.
- Odatiy kir yuvish rejimida suv o'tkazmaydigan narsalarni yuvmang, bu kabi narsalarni yuvish uchun faqat havo ochiq bo'lganda kiyiladigan kiyimlarni yuvishga mo'ljallangan dasturdan foydalaning.

2. Eshikni chiqillagunga qadar yoping.
3. Kir yuvish mashinasini o'chiring.
4. Kir yuvish vositalari bo'linmasiga kir yuvish vositasi va qo'shimchalarni soling.
5. Yuklangan kir uchun kerakli sikl va parametrlarni tanlang.
Kir yuvish indikator yonadi va displeyda kir yuvish siklining ehtimoldagi davomiyligi aks ettiriladi.
6. **Старт/Пауза (Start/Pauza)** tugmasini bosing

kir yuvish

BOSHQARISH PANELINI ISHLATISH



<p>1</p> <p>RAQAMLI GRAFIK DISPLAY</p>	<p>Kir yuvish siklining qolgan vaqti, kir yuvish sikli to'g'risida butun axborot va xatolar to'g'risidagi xabarlar aks ettirilishi</p>
<p>2</p> <p>SIKLLAR ULAGICHI</p>	<p>Sikl uchun kerakli dastur va siqish tezligini tanlang.</p> <p> Yanada batafsil axborot olish uchun "Sikllar ulagichidan foydalanib kir yuvish" qarang. (30-b. q.).</p> <p>Хлопок (Paxta) - o'rtacha yoki kam ifloslangan paxtali narsalar, o'rin oqligi, salftoklar va dasturxonlar, ichki kiyim, sochiqlar, qo'ylaklar.</p> <p>Синтетика (Sintetika) - o'rtacha yoki kam ifloslangan poliefir tolali (diolen, trevira), poliamidli (perlon, neylon) yoki shunga o'xshash tarkibli bluzka, qo'ylaklar va h.k..</p> <p>Ежедневная (Kundalik yuvish) - ichki kiyimlar va ko'ylaklar singari har kuni kiyiladigan buyumlar uchun foydalaniladi.</p> <p>Быстрая стирка 15' (Tezkor kir yuvish 15') - ushbu dastur Yengil kirlangan kiyimlar va tez yuvish talab qilinadigan 2 kg dan kam bo'lgan buyumlar uchun jallangan.</p> <ul style="list-style-type: none"> 15 daqiqali yuvish jarayoni biroq farqlanishi mumkin va suv bosimi, suvning qattiqligi, ta'minlaetgan suv harorati, xona harorati, yuviladigan kirlarning turi/miqdori, kirlanish darajasi, foydalaniladigan kir yuvish vositasi, muvozanatlashmagan yuklanish, elektr ta'minotidagi o'zgarishlar va tanlangan qo'shimcha opsiyalarga bog'liqdir. Tezkor 15 daqiqalik kir yuvish rejimi uchun yuvishga mo'ljallangan ozgina miqdordagi kirlarga (2 kg dan ko'p bo'lmagan og'irlikdagi) faqat izgina miqdordagi kir yuvish vositasi qo'shing. Agar xaddan tashqari ko'p kir yuvish vositasi qo'shsangiz, u kir yuvishdan keyin ham qolishi mumkin. <p>Отжим (Siqish) - Qo'shimcha sikl bo'lib obdon siqish jaraenini ta'minlaydi.</p> <p>Полоскание + Отжим (Chayish + Siqish) - Ushbu rejim faqatgina chayish juchun eki chayish jaraenida condicitioner qo'shilish kerakligida qo'llanadi.</p> <p>Очистка барабана Eco (Barabanni Eco tozalash) - Barabanni tozalash uchun ushbu dasturdan foydalaning. U barabanni kirlar va bakterialardan tozalaydi. Muntazam foydalanish (har 40 ta yuvishdan keyin) tavsiya qilinadi. Kir yuvish vositalari yoki oqartiruvchilar talab qilinmaydi.</p> <p>Освежить (Tozalash) - Bu rejim yoqimsiz hidlarni bartaraf etish uchun ishlatiladi. O'zgartirgichni aylantirish bilan Siklni tanlash quyidagi ishlash rejimlarning istaganini topish mumkin:</p> <p>(Удаление запахов (Hidlarni yo'qotish) → Стерилизация (Sterilizatsiyalash))</p> <ul style="list-style-type: none"> Удаление запахов (Hidlarni yo'qotish) - yuvishda yoqimsiz hidlarni olibtashlaydi. Стерилизация (Sterilizatsiyalash) - yuqori haroratgacha qizdirilgan yuvish havosi ta'sirida kiyimlarni dezodorizatsiya va sterilizatsiyalaydi.

Сушка (Quritish rejimi) - kiyimlarning vazni va hajmini aniqlab, avtomat tarzda quritadi.

Детские вещи (Bolalar buyumlarini yuvish) - Yuqori haroratdagi yuvish va qo'shimcha chayish sikllari bolalarning terisiga shikast yetkazishi mumkin bo'lgan hech qanday qoldiqlarning qolmasligini kafolatlaydi.

Интенсивная стирка Eco (Intensiv Eco yuvish) - past haroratli Eco Bubble dasturi quvvatlarni samarali tarzda tejashga imkon bergan holda ajoyib kir yuvish natijalariga erishishni kafolatlaydi.

Верхняя одежда (Ustki kiyimlar) - alpinistlar, chang'ichilarning kiyimlari va sport kiyimlari kabi suv o'tkazmaydigan buyumlar uchun. Alpinistlar, chang'ichilarning kiyimlari va sport kiyimlari kabi suv o'tkazmaydigan buyumlar uchun. Ushbu matolar funksional texnologiya natijalari va spandeks, stretch va mikrotolalar kabi to'lalarni o'z ichiga oladi.

Шерсть (Jundan qilingan buyumlar) - faqat mashinada yuvish mumkin bo'lgan jundan qilingan buyumlar uchun. Yuklanish 2 kg dan kam bo'lishi kerak.



- Jundan qilingan buyumlar rejimi kirlarni yengil tebratish harakatlari yordamida yuvadi. Chayish rejimida jundan tayyorlangan gazlama tolalarining kichrayib qolishi yoki ular shaklining o'zgarishini oldini olish, shuningdek, yuvilayot kirning avaylab, ehtiyotlab yuvilishini ta'minlash uchun jarayon ohista va sokin chayqalish, tebranish va ivitishlarlar bilan davom etib boradi. Bu operatsiyani to'xtatish qiyin emas.
- Yuvish natijalarini va jun tolalariga qarovni yaxshilash uchun jundan qilingan buyumlar siklida mo'tadil kir yuvish vositasidan foydalanish tavsiya qilinadi.

Faqat oqizish - tugmani Siqish rejimiga o'tkazing, "Siqishsiz (☺)" yozuvi paydo bo'lgunga qadar bir necha bor siqish tugmasini bosing, so'ngra suvni to'kib tashlash uchuun Старт/Пауза (Start/Pauza) turish tugmasini bosing.

3	HARORATI TANLASH TUGMASI	Suv haroratining mavjud variantlarni ulab yoqish uchun ushbu tugmaga bir necha marta bosing: (☺; Sovuq, 30 °C, 40 °C, 60 °C, 95 °C).		
4	CHAYISH REJIMINI TANLASH TUGMASI	Chayishning qo'shimcha sikllarni qo'shish uchun ushbu tugmani soing. Eng ko'pi bilan beshta chayish sikllari mavjud.		
5	SIQISHNI TANLASH TUGMASI	<p>Siqish tezligini tanlash uchun ketma-ket tugmani bosing.</p> <table border="1" data-bbox="540 1275 1304 1316"> <tr> <td data-bbox="540 1275 728 1316">WD806U2</td> <td data-bbox="728 1275 1304 1316">☺, ☺, 400, 800, 1000, 1200 ayl./min.</td> </tr> </table> <p>“Siqishsiz ☺” – oxirgi suv chiqarilganidan so'ng kir siqilmasdan barabanda qoladi. “Chayish ushlanishi ☺” – kir oxirgi chayishdan so'ng qolgan suvda ivitilib qoladi. Kirni olishdan oldin suvni chiqarish yoki siqish sikli bajarilishi kerak.</p>	WD806U2	☺, ☺, 400, 800, 1000, 1200 ayl./min.
WD806U2	☺, ☺, 400, 800, 1000, 1200 ayl./min.			
6	QURITISH REJIMINI TANLASH TUGMASI	<p>Bu tugmani bosgan holda, uni quyidagi holatlardan biriga o'rnatib:</p> <p>Saqlash uchun ☺ → Past harorat ☺ → Dazmollash ☺ → Quritish vaqti ☺ (30daq. → 1:00 soat → 1:30 soat → 2:00 soat → 2:30 soat → 3:00 soat → 3:30 soat → 4:00 soat → 4:30 soat) → Saqlash uchun ☺</p> <p>Saqlash uchun ☺ - Bu siklni paxtadan kiyimlar, ichki kiyim va to'shak matosi uchun qo'llang.</p> <p>Past harorat ☺ - Ushbu sikl quritishning past harorati tufayli kiyimning termik sezuvchan qismlarini zaralanishdan saqlaydi.</p> <p>Dazmollash ☺ - Quritishni to'xtatib, kiyimlarni dazmollash uchun namligicha qoldiradi.</p> <p>Quritish vaqti ☺ - Siz moslagan vaqt ichida kiyimlarni quritadi.</p>		

kir yuvish

	 <ul style="list-style-type: none">• Mashinada quritish iloji yo'q kiyimlarni yuvish taqiqlanadi, chunki ular xatto past haroratda ham shikastlanishi mumkin.• Saqlash uchun, Dazmollash, Past harorat va Quritish dasturlari yanada samarali quritish uchun, kiyimning vaznini aniqlab, vaqtni aniq ko'rsatadi.• Quritish vaqti har xil bo'lishi mumkin, bu kiyim turi va hajmiga bog'liq.• Quritish Очистка барабана Eco (Barabanni Eco tozalash), Освежить (Tozalash) va Шерсть (Jundan qilingan buyumlar) rejimlarida ishlaydi.
7 ECO BUBBLE TANLASH TUGMASI	<p>Dastlabki holatda Eco Bubble dasturi yoqilgan bo'ladi. Uni bekor qilish uchun Eco Bubble dasturi tugmasini bir marta bosib, Bubble Generator indikatorini o'chadi. (boshqaruv panelida ko'rsatilgan), ushbu funktsiyani yoqish uchun yana shu tugmani bosib.</p> <ul style="list-style-type: none">• Ayrim kir yuvish sikllari Eco Bubble yoqilgan holda bajarilishi kerak (indicator panelda aks ettiriladi, generator esa avtomatik ravishda yoqiladi).• Ayrim kir yuvish sikllari uchun bu dastur kerak emas va generator esa avtomatik ravishda o'chiriladi.• Ko'pgina sikllar uchun siz ushbu dasturni qo'lda sozlashingiz mumkin, bu esa boshqaruv panelida aks ettiriladigan kir yuvish davomiyligiga jiddiy ta'sir ko'rsatadi (qo'shimcha ma'lumotlar olish uchun 27-betga qarang).
8 KIR YUVISH KECHIKTIRISH TUGMASI	<p>Qoldirilgan kir yuvishni yakunlash uchun mavjud variantlarni ulab yoqish uchun ushbu tugmaga bir necha marta bosib (bir soat qadam bilan 3 soatdan 19 soatgacha). Aks ettirilgan vaqt kir yuvish sikli tugash vaqtini belgilaydi.</p>
9 DASTLABKI KIR YUVISHNI TANLASH TUGMASI	<p>Dastlabki yuvishni tanlash uchun ushbu tugmani bosib. Dastlabki yuvish rejimidan faqat quyidagilar bilangina foydalanish mumkin: Хлопок (Paxta), Синтетика (Sintetika), Ежедневная (Kundalik yuvish), Детские вещи (Bolalar buyumlarini yuvish).</p>
10 INTENSIV TANLASH TUGMASI	<p>Yuviladigan narsalar juda kirlangan va intensiv ravishda yuvilishi kerak bo'lgan hollarda ushbu tugmani bosib. Intensiv yuvish yoqilsa sikl vaqti oshadi.</p>
11 MENING DASTURIM SIKLINI TANLASH TUGMASI	<p>Harorat, baraban aylanish tezligi, buyumlarning kirlanganlik darajasi, dastur kabilarni tanlagan holda o'zingizning sevimli dasturingizni tanlang.</p>
12 START/PAUZA TUGMASI	<p>Kir yuvish siklini to'xtatish yoki qayta yuklash uchun bosib.</p>
13 YOQISH TUGMASI	<p>Kir yuvish mashinasini yoqish uchun ushbu tugmani bir marta bosib, va o'chirish uchun qayta bosib. Agar kir yuvish mashinasi 10 min ko'proq vaqtga yoqilgan holatda qolsa va hech qanday operatsiyalar bajarilmasa ta'minot avtomatik ravishda o'chiriladi.</p>



Bolalardan qulflash

“Bolalardan qulflash” funksiyasi bolalar kir yuvishning tanlangan siklini almashtirib qo‘ymasliklari uchun tugmalarni bloklab qo‘yish imkoniyatini beradi.

Yoqish/o‘chirish

“Bolalardan qulflash” funksiyasini yoqish yoki o‘chirish kerak bo‘lsa, bir vaqtning o‘zida **Темп. (Harorat)** va **Полоскание (Chayish)** tugmalarini 3 soniyaga bosib turing. Ushbu funksiya yoqilganidan so‘ng “**Bolalardan qulflash**” indikatorini yonadi.



“Bolalardan qulflash” funksiyasi yoqilganda faqat **Вкл./Выкл. (Yoqish/O‘chirish)** tugmasi ishlaydi. “Bolalardan qulflash” funksiyasi ta‘minot yoqilgandan va o‘chirilgandan keyin yoki ta‘minot kabeli o‘chirilganidan yoki qayta o‘qilganidan keyin ham yoqilgan bo‘ladi.

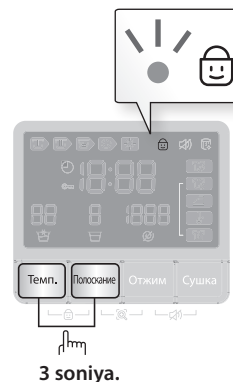

Tovushni o‘chirish

“Выключить звук (Tovush signalini o‘chirish)” funksiyasini barcha yuvish dasturlarida tanlash mumkin. Ushbu funksiya tanlanganda barcha sikllar uchun tovush o‘chiriladi. Kir yuvish mashinasi bir necha marta o‘chirib yoqilganda ham ushbu parametr saqlanib qoladi.

Yoqish/o‘chirish

“Tovush signalini o‘chirish” funksiyasini yoqish yoki o‘chirish kerak bo‘lsa, bir vaqtning o‘zida **Отжим (Siqish)** va **Сушка (Quritish rejimi)** tugmalarini 3 soniyaga bosib turing. Ushbu funksiya yoqilganidan so‘ng “**Tovush signalini o‘chirish**” indikatorini yonadi.

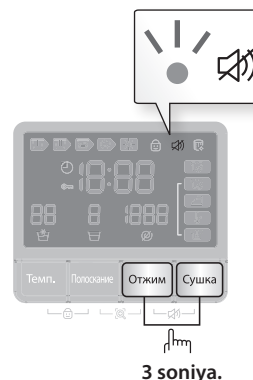

Отсрочка (Kir yuvishni kechiktirish)

3 - 19 soatga kechiktirish vaqtini tanlab (1 soat qadami bilan), kir yuvish mashinasi avtomatik ravishda kir yuvishni keyinroq tugatishi uchun uni dasturlash mumkin. Displayda aks ettirilayotgan vaqt kir yuvishning tugash vaqtini belgilaydi.

1. Kir yuvish mashinasining dasturini kir yuvish uchun mo‘ljallangan kir matosining turiga muvofiq qo‘lda yoki avtomatik ravishda o‘rnating.
2. Kechiktirish vaqti o‘rnatilgunga qadar **Отсрочка (Kir yuvishni kechiktirish)** tugmasini bir necha marta bosib.
3. **Старт/Пауза (Start/Pauza)** tugmasini bosib “Отсрочка (Kir yuvishni kechiktirish)” indikatorini yonadi va soat ko‘rsatilgan vaqtgacha teskari sanashni boshlaydi.
4. “Отсрочка (Kir yuvishni kechiktirish)” funksiyasini bekor qilish uchun **Вкл./Выкл. (Yoqish/O‘chirish)** tugmasini bosib, so‘ng kir yuvish mashinasini qaytadan yoqing.

Suvni to‘kib tashlash jarayoni

Agar siz kir yuvish mashinasidan shunchaki suvni to‘kib tashlamaoqchi bo‘lsangiz, quyidagi harakatlarni bajaring.

1. **Вкл./Выкл. (Yoqish/O‘chirish)** tugmasini bosib.
2. Sikl Tanlagichini Отжим (Siqish) holatiga buring.
3. “Siqishsiz (S)” yozuvi yongunga qadar bir necha bor **Отжим (Siqish)** tugmasini bosib.
4. **Старт/Пауза (Start/Pauza)** tugmasini bosib



kir yuvish

Моя программа (Mening dasturim)

Usbu tugma uni oddiygina bir marta bosish bilan o'zingizning doimiy (Harorat, baraban aylanish tezligi, buyumlarning kirlanganlik darajasi, dastur kabilarni hisobga oluvchi) kir yuvish dasturingizni faollashtirishga imkon beradi.

Dasturning saqlangan qo'shimcha funksiyalarini yuklash va foydalanish uchun **Моя программа (Mening dasturim)** tugmasini bosib. Bundan tashqari tanlangan dastur va qo'shimcha funksiyalarning signally chiroqlari miltillaydi.

Siz o'zingizga kerak bo'ladigan barcha qo'shimcha funksiyalarni "Моя программа (Mening dasturim)" dasturida o'rnatishingiz mumkin

1. Vodoprovod jo'mragini oching.
2. **Вкл./Выкл. (Yoqish/O'chirish)** tugmasini bosib.
3. **Sikllar ulagichidan** foydalangan holda siklni tanlang.
4. Sikl tanlangandan keyin barcha qo'shimcha funksiyalarni o'rnatib.

 Har bir sikl uchun mavjud qo'shimcha funksiyalarni o'rnatish uchun 41-betdagi "dasturlar jadvali"-ga qarang.

5. Shundan keyin siz tanlangan sikl va qo'shimcha funksiyalarni Mening dasturim rejimida "**Моя программа (Mening dasturim)**" tugmasini kamida 3 soniya bosib turgan holda saqlashingiz mumkin. Siz keyingi safar Mening dasturim-ni tanlaganingizda siz tanlaydigan sikl va qo'shimcha funksiyalar namoyish qilinadi.

 Siz yuqorida keltirilgan jarayonni takroran bajargan holda Mening dasturim funksiyasi parametrlarini o'zgartirishingiz mumkin. Siz so'nggi marta foydalangan parametrlar keyingi safar Mening dasturim-ni tanlaganingizda yana namoyish qilinadi.



 Agar Siz Mening dasturim tugmasini bossangiz va 3 soniya bo'lmasdan turib qo'yib yuborsangiz, avval saqlangan kir yuvish dasturi va qo'shimcha funksiyalar namoyish qilinadi. Agar Siz Mening dasturim tugmasini bossangiz va 3 soniyadan ko'proq vaqt ushlab tursangiz, hozirda o'rnatilgan kir yuvish dasturi va qo'shimcha funksiyalar saqlanadi va yorug'liq diodli indikator 3 soniya miltillab turadi.

Smart Check (Aqlii tekshirish)

Bu funktsiyani yoqish uchun avval Google Play yoki App Store-da "**Samsung Smart Washer**"-ni yuklab olib, kamerasi bor mobil qurilmaga o'rnatib.

Smart Check funktsiyasi quyidagilar uchun optimallashtirilgan: Galaxy va iPhone seriyalari (ba'zi modellarda qo'llanilmaydi)

1. **Отжим (Siqish)** va **Полоскание (Chayish)** tugmasini 3 soniya baravar bosib turib Smart Check rejimiga kirasiz.
2. Kir yuvish mashinasi orqa fonda o'zini tekshiradi, agar xatolik topilsa, xato kodini ko'rsatadi.
3. Mobil qurilmangizda **Samsung Smart Washer** ilovasini ishga tushiring va **Smart Check (Aqlii tekshirish)** tugmasini bosib.
4. Mobil qurilmani kir yuvish mashinasining ekraniga yuzlashtiring, shunda mobil qurilma bilan kir yuvish mashinasi yuzma-yuz turadi. Keyin xato kodi avtomatik ravishda ilova tomonidan aniqlanadi.
5. Xato kodi to'g'ri aniqlanganida, ilova xato haqida keyingi amallar bilan birgalikda batafsil ma'lumotni ko'rsatadi.

-  • Funktsiya nomi uchun, Smart Check (Aqlii tekshirish), tilga qarab farq qilishi mumkin.
-  • Agar kir yuvish mashinasi ekranida yorug'lik akslansa, ilova xato kodini aniqlay olmasligi mumkin.
-  • Agar ilova Smart Check (Aqlii tekshirish) kodini ketma-ket aniqlay olmasa, xato kodini ilova ekraniga qo'lda kiritib.



Eco Bubble

Eco Bubble rejimi kir yuvish kukunini bir tekis taqsimlaydi va uni matolar ichiga tezroq va chuqurroq kiritadi.

Kir yuvish dasturi	Eco Bubble funksiyasi	Eco Bubble funksiyasini bekor qilish imkoniyati
Хлопок (Рахта), Синтетика (Sintetika), Ежедневная (Kundalik yuvish), Быстрая стирка 15' (Tezkor kir yuvish 15')	Mavjud	Mavjud
Интенсивная стирка Eco (Intensiv Eco yuvish), Верхняя одежда (Ustki kiyimlar), Детские вещи (Bolalar buyumlarini yuvish), Шерсть (Jundan qilingan buyumlar).		Yo'q

- Kir yuvish dasturiga bog'liq ravishda Eco Bubble rejimining turli funksiyalaridan foydalanish mumkin.



Dastlabki holatda Eco Bubble dasturi yoqilgan bo'ladi. Uni bekor qilish uchun Eco Bubble dasturi tugmasini bir marta bosib, ushbu funksiyani yoqish uchun yana shu tugmani bosib.

1. Eshikchani oching, yuvish uchun bakka kirlarni joylashtiring va eshikchani yoping.
2. **Вкл./Выкл. (Yoqish/O'chirish)** tugmasini bosib.
3. Funksiyani tanlang.
4. Yuviladigan kirlarning miqdorini hisobga olgan holda kerakli miqdorda kir yuvish vositasi va matolar yumshatgichlarini kir yuvish vositalari surilma qutisining tegishli kir yuvish vositalari dozatorlariga soling va uni yoping.

- Kerakli miqdordagi kir yuvish vositasini kir yuvish vositalari dozatoriga ①, va chayish vositasini chayish vositasi dozatoriga chayish vositasi chizig'idan (MAX) "A" past darajada soling
- Agar Dastlabki yuvish dasturi tanlangan bo'lsa, dastlabki yuvish bo'limiga ① bo'limiga ham kir yuvish vosiyasini soling .
- Suyuq kir yuvish vositasidan foydalanish uchun ushbu qutiga har bir suyuq kir yuvish vositalari uchun dozator qo'yning (33-betdagi "Suyuq kir yuvish vositalari" bo'limiga qarang).

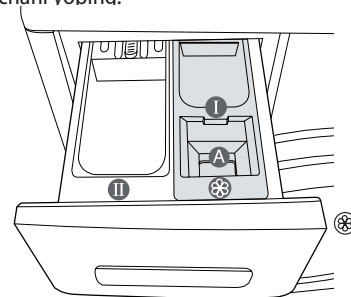

Suyuq kir yuvish vositalari dozatoriga kukunli kir yuvish vositasini solmang.

5. **Старт/Пауза (Start/Pauza)** tugmasini bosib.
 - Kir yuvishni boshlash uchun **Старт/Пауза (Start/Pauza)** tugmasini bosib.
 - Kir yuvish mashinasi ishlashni boshlagach siz barbotlash funksiyasini qo'sha yoki tanlay olmasiz.
 - Berilgan kir yuvish vositasi hajmida yetarli moqdorda ko'piklar hosil bo'ladi.



- Belgilangan hajmida solingan kir yuvish vositalar yetarli miqdorda ko'pikni hosil qiladi
- Chiqindi filtrini muntazam ravishda tozalab turing. Doimiy ravishda tozalab turish yetarli miqdordagi ko'pikni hosil qilishga yordam beradi.
- Kir yuvish vositasi va yuviladigan kirlarga bog'liq ravishda ko'piklar so'rilishi va ular kamdek ko'rinishi mumkin.
- Ko'piklar kir yuvish boshlanishi bilan hosil bo'lishiga qaramasdan foydalanuvchiga ularni ko'rish uchun bir necha daqiqa vaqt talab qilinishi mumkin.

kir yuvish

Освежить (Tozalash)

Освежить (Tozalash) tizimi ventilyatsiyani qo'llagan holda, suzdan foydalanmasdan, kiyimlarni tozalashi mumkin. Yungli pal'to, paxtadan va yungdan jemperlar, sviterlar va kostyumlarni tozalash mumkin. (Bir paytning o'zida bir yoki ikkita narsadan ko'p bo'lmagan (1 kg gacha))

1. Eshikchani oching, yuvish uchun bakka kirlarni joylashtiring va eshikchani yoping.

2. **Вкл./Выкл. (Yoqish/O'chirish)** tugmasini bosing.

3. **Сикл танлаш** richagini burgan holda, **Освежить (Tozalash)** tozalash rejimini tanlang.

РЕЖИМ	СИКЛ ВАҚТИ
Удаление запахов (Hidlarni yo'qotish)	29 daq
Стерилизация (Sterilizatsiyalash)	59 daq

- Agar bu variantlardan biri tanlangan bo'lsa, unda boshqa tugmalardan foydalanish mumkin emas, siz faqatgina 3:00 dan 19:00 soatgacha vaqt oralig'ida bu dasturning yakun bo'lishini to'xtatib turish vaqtini tanlay olasiz.

4. Eshikni yoping va **Старт/Пауза (Start/Pauza)** ni bosing.

- Agar bak ichida suv bor bo'lsa, unda **Освежить (Tozalash)** rejimi tanlanmaydi. Suvni to'king va keyin **Освежить (Tozalash)** rejimini tanlang.
- Kiyimlarni mashinadan olish uchun **Старт/Пауза (Start/Pauza)** yoki **Вкл./Выкл. (Yoqish/O'chirish)** tugmasini bosing.
- Освежить (Tozalash) dasturlari bilan tozalangan kiyimlar uchun xushbo'y hid berish uchun hid beruvchi varaqlarni yoki namlikni oluvchi varaqlarni (bitta yoki ikkita kiyim uchun bitta varaq) qo'llash mumkin.

Освежить (Tozalash) tizimini quyidagi kiyimlar uchun qo'llamang:

- Nozik materialdan tikilgan, misol uchun, teridan, mo'ynadan, yungdan, ipakdan va boshqalar.
- To'rli, "yopishtirilgan" payetkali ichki kiyim, va yaxshi yopishtirilmagan bezaklar mavjud kostyumlar.
- Shikast yetkazuvchi tugmali kiyimlar.
- Kraxmallanmagan kiyimlar, chunki u deformatsiyalanishi mumkin.
- Qattiq to'shak anjomlari, misol uchun, taxta yostiqlar (bo'yin ostiga).
 - Plastmassa bilan to'ldirilgan yoki paxta o'rniga kraxmalli yostiqlar va ko'rpalar.
 - Elektr ko'rpalar
- Parli ko'rpalar
- Hajmli ko'rpalar
- Lateks yostiqlar

QURITISH DASTURIDAN FOYDALANISH

Mashinaning quritish uchun maksimal yuklash belgisiga e'tibor bering va 8,0 kg (5,0 kg) (ayrim modellarda) quruq kiyimdan oshmagan miqdorda yuklashga harakat qiling.

1. Eshikni oching, kiyimni soling va eshikni yoping.
2. **Вкл./Выкл. (Yoqish/O'chirish)** tugmasini bosib, so'ngra **Сушка (Quritish rejimi)** tugmasini bosib : Bu standart dastur avtomatik tarzda o'rnatiladi.
Quritish Очистка барабана Есо (Barabanni Eco tozalash), Освежить (Tozalash) va Шерсть (Jundan qilingan buyumlar) rejimlarida ishlamaydi.
3. Endi **Сушка (Quritish rejimi)** tugmasini bosib.
Сушка (Quritish rejimi) dasturi

• Bu tugmani har gal bosganingizda, quritish turi quyidagi tartibda namoyon bo'ladi:

Saqlash uchun (🔒) → **Past harorat** (📉) → **Dazmollash** (📄) → **Quritish vaqti** (🕒)

(30 daq. → 1:00 soat → 1:30 soat → 2:00 soat → 2:30 soat → 3:00 soat → 3:30 soat → 4:00 soat → 4:30 soat) → **Saqlash uchun** (🔒)

Quritish turi		Ma'lumot	Vaqt (maksimal yuklash) WD806
Avtomatik quritish	Saqlash uchun (🔒)	Sandart: Choyshbni quritadi.	240daq.
	Past harorat (📉)	Kiyim tuzilmasini saqlab qolish uchun, yuvilgan narsani past haroratda quriting.	270daq.
	Dazmollash (📄)	Kiyimlarni dazmollash oson bo'lishi uchun, ular qisman namligicha qoladi.	230daq.
Quritish vaqti (🕒)		Matoning turi, narsalarning soni va kerakli namlik hajmidan kelib chiqqan holda, o'zingizga qulay quritish vaqtini tanlashingiz mumkin.	270daq.

- Avtomatik quritish dasturi uchun ushbu mashina avtomatik tarzda Quritish vaqtini aks ettiradi, shu bilan birga ushbu vaqtni kiyim quritilishi oldidan uning og'irligiga qaran aniqlaydi va tegishli ravishda o'rnatadi.
 - **3,0 kg dan kam bo'lmagan narsalarni yuvish vaqtida, avtomatik quritish rejimidan foydalaning. Agar yuvish uchun kirning vazni oshiqroq bo'lsa, quritish vaqtini qo'lda o'rnatang.**
 - Agar siqish va quritish sikli birgalikda tanlangan bo'lsa, quritish samarasini oshirish uchun, siqish tezligi avtomatik tarzda o'rnatiladi.
 - Quritish siklidan foydalanishdan avval, suv ta'minoti klapani ochiqligini tekshiring.
4. Yuvish vositasi va yumshatuvchi vositani yuvish vositasi uchun bo'lmaga soling va uni yoping.
 5. **Старт/Пауза (Start/Pauza)** tugmasini bosib.
: Mshina avtomatik tarzda dasturni yuvishdan tortib, to quritishgacha amalga oshiradi.
 - Tanlangan dastur quritish boshlangandan so'ng o'zgarmaydi.
 - Agar sovuq suv kelmasa, quritish amalga oshirilmaydi.
 - Agar qo'lda yuvilgan narsalarni quritmoqchi bo'lsangiz, dasturlarni, siqishni va quritish rejimini bir paytning o'zida tanlang.

kir yuvish

Sikllar ulagichini ishlatib kir yuvish

Samsung kompaniyasi tomonidan ishlab chiqilgan "Fuzzy Control" kir yuvishni avtomatik boshqarish tizimi tufayli kir yuvish juda oson bajariladi. Kir yuvish dasturini tanlashda mashina o'zi kir yuvishning to'g'ri harorati, vaqti va tezligini o'rnatadi, ularni siz ham o'z xohishingizga ko'ra o'zgartirishingiz mumkin.

1. Vodoprovod jo'mragini oching.
2. **Вкл./Выкл. (Yoqish/O'chirish)** tugmasini bosing.
3. Eshikchani oching.
4. Narsalarni kir yuvish mashinasining barabanida erkin joylashtirib va haddan tashqari yuklanishiga yo'l qo'ymasdan, ularni navbatma-navbat joylashtiring.
5. Eshikchani yoping.
6. Tegishli bo'limga kir yuvish vositasi va kerak bo'lsa kir konditsioneri eki dastlabki kir yuvish vositalarni yuklab qo'ying.



Dastlabki kir yuvish rejimi Хлопок (Paxta), Синтетика (Sintetika), Ежедневная (Kundalik yuvish), Детские вещи (Bolalar buyumlarini yuvish) va Интенсивная стирка Есо (Intensiv Eсо yuvish) dasturi tanlangan hollatdagina mavjud. Yuviladigan buyumlar juda kirlangan hollardagina dastlabki kir yuvishdan foydalanish talab qilinadi.

7. Mato turiga mos holda kerakli siklni tanlash uchun **Sikllar pereklyuchatelidan** foydalaning: Хлопок (Paxta), Синтетика (Sintetika), Ежедневная (Kundalik yuvish), Быстрая стирка 15' (Tezkor kir yuvish 15'), Детские вещи (Bolalar buyumlarini yuvish), Интенсивная стирка Есо (Intensiv Eсо yuvish), Верхняя одежда (Ustki kiyimlar), Шерсть (Jundan qilingan buyumlar). Boshqaruv panelida tegishli indikatorlar yonadi.
8. Endi tegishli tugmalar yordamida kir yuvish harorati, chayish soni, siqish uchun aylanmalar soni va kir yuvishni kechiktirish vaqtlarni tanlash mumkin.
9. **Старт/Пауза (Start/Pauza)** tugmasini bosing va kir yuvish boshlanadi. Kir yuvish indikatorlari yonadi va displeyda siklning qolgan vaqti aks ettiriladi.

Pauza funksiyasi

Kir yuvish boshlanganidan so'ng 5 daqiqa davomida kirni qo'shish yoki olish mumkin.

1. Eshikni blokdan chiqarish uchun **Старт/Пауза (Start/Pauza)** tugmasiga bosing.



Agar suv juda ISSIQ bo'lsa yoki suvning sathi juda YUQORI bo'lsa, eshikni ochish mumkin emas.

2. Eshik yopilganidan so'ng kir yuvishni davom ettirish uchun **Старт/Пауза (Start/Pauza)** tugmasini bosing.

Kir yuvish sikli tugaganida:

Kir yuvishning butun sikli tugaganidan so'ng kir yuvish mashinasi avtomatik ravishda o'chadi.

1. Eshikchani oching.
2. Kirni oling.

Qo'lda kir yuvish rejimini o'rnatish

Sikllar ulagichini ishlatmasdan kir yuvish rejimini qo'lda o'rnatish mumkin.

1. Vodoprovod jo'mragini oching.
2. Kir yuvish mashinasini **Вкл./Выкл. (Yoqish/O'chirish)** tugmasini bosing.
3. Eshikchani oching.
4. Narsalarni kir yuvish mashinasining barabanida erkin joylashtirib va haddan tashqari yuklanishiga yo'l qo'ymasdan, ularni navbatma-navbat joylashtiring.
5. Eshikchani yoping.
6. Tegishli bo'limlarga kir yuvish vositasi va kerak bo'lsa kir konditsioneri eki dastlabki kir yuvish vositalarni yuklab qo'ying.
7. Kir yuvish haroratini tanlash uchun **Темп. (Harorat)** tugmasini bosing.
(☺: Холодная (Sovuq), 30°C, 40°C, 60°C, 95°C)
8. Chayishning talab qilinayotgan siklar sonini tanlash uchun **Полоскание (Chayish)** tugmasini bosing.
Eng ko'pi bilan beshta chayish sikllari mavjud.
Kir yuvish davomiyligi tegishli ravishda oshadi.
9. Siqish tezligini tanlash uchun **Отжим (Siqish)** tugmasini bosing.
(☹: Siqishsiz, ☐: Chayish ushlanishi)
10. Qoldirilgan kir yuvishni yakunlash uchun mavjud variantlarni ulab yoqish uchun **Отсрочка (Kir yuvish kechiktirish)** tugmasini bir necha marta bosing (bir soat qadam bilan 3 soatdan 19 soatgacha).
Displayda aks ettirilayotgan vaqt kir yuvishning tugash vaqtini belgilaydi.
11. Kir yuvish siklni ishga tushirish uchun **Старт/Пауза (Start/Pauza)** tugmasini bosing.

KIR YUVISH BO'YICHA YO'RIQNOMA

Eng yuqori tozalikka va kir yuvishning eng yuqori natijalariga erishish uchun ushbu oddiy yo'riqlarga rioya qiling.

 Kir yuvishdan oldin har doim yorliqdagi belgilarga muvofiq matoning parvarishlash xususiyatlarini tekshiring.

Kirni quyidagi mezonlarga muvofiq saralang va yuving.

- Parvarishlash bo'yicha yo'riqnoma yorlig'i: kirni paxta, aralash mato, sintetika, shoyi, jun va viskozadan tayyorlangan narsalarga saralang.
- Rang: rangli narsalarni oq narsalardan ajrating. Yangi rangli narsalarni alohida yuving.
- O'lcham: bitta siklga o'lchami bo'yicha turli narsalarni yuklash yanada samarali kir yuvishni ta'minlaydi.
- Sezuvchanlik: yangi junli narsalar, pardalar va shoyi matolar uchun "Nozik" kir yuvish siklidan foydalanib, nozik matoli narsalarni alohida yuving. Kir yuvish uchun mo'ljallangan narsalarning yorlig'idagi belgilariga yoki ilovadagi matoni parvarishlash bo'yicha axborotga qarang.

Cho'ntaklarni tekshirish

Har bir kir yuvishdan oldin cho'ntaklarni bo'shating. Tanga, pichoq, to'g'nagich va qog'oz uchun qisqichlar kabi kichikroq, qattiq va usli jasmlar borligi kir yuvish mashinasining shikastlanishiga olib kelishi mumkin. Katta to'qali, tugmali yoki boshqa metalldan yasalgan narsali kirlarni yuvmang.

Kiyimdagi metall elementlari kiyimga va bakka zarar yetkazishi mumkin. Tugmachali va kashtali kiyimlarni yuvishdan oldin teskarisini ag'daring. Agar kir yuvish vaqtida shim va kurtkalarining molniyalari ochiq bo'lsa, ular barabanga, rezina zichlagichiga, eshik oynasiga hamda boshqa kiyimlarga zarar yetkazishi mumkin. Kir yuvishdan oldin molniyalar yopilgan va bog'ich yordamida mahkamlangan bo'lishi kerak.

Uzun bog'ichli kiyim kiyimnig boshqa elementlari bilan chuvalashib ketishi mumkin, bu esa ularga zarar yetkazilishiga olib kelishi mumkin. Kir yuvishdan oldin bog'ichlar mahkamlanganligini tekshiring.

Paxtadan tayyorlangan narsalarni dastlabki yuvish

Kir yuvish mashinasi zamonaviy kir yuvish vositalaridan foydalanganda, elektr quvvati, vaqt, suv va kir yuvish uchun vositalarni tejab kir yuvishning ajoyib natijalarini ta'minlaydi. Biroq, agar paxtadan tayyorlangan narsalar juda ifloslangan bo'lsa, ularni yuvish uchun oqsillar asosidagi kir yuvish uchun vositasi bilan dastlabki kir yuvish dasturidan foydalaning.

kir yuvish

Yuklash hajmini aniqlash

Kir yuvish mashinasini haddan tashqari yuklamang. Aks holda kir yuvish natijalari qoniqarsiz bo'lishi mumkin. Kirning turiga muvofiq yuklash hajmini aniqlash uchun quyida keltirilgan jadvaldan foydalaning.

Mato turi	Yuklash hajmi
Model	WD806
Хлопок (Paxta) - o'rtacha/kam ifloslangan kir - kuchli ifloslangan kir	8,0 kg
Синтетика (Sintetika)	3,0 kg
Верхняя одежда (Ustki kiyimlar)	2,0 kg
Шерсть (Jundan qilingan buyumlar)	2,0 kg

-  Kir bir tekisda yuklanmaganda (displayda "UE" indikatsiyasi yonadi), kirni qaytadan taqsimlab chiqing.
Agar kir bir tekisda yuklanmagan bo'lsa, siqish samaradorligi pasayishi mumkin.
- O'rin oqligi yoki par ko'rpalar yuvilganda kir yuvish vaqti oshishi, shuningdek siqish samaradorligi pasayishi mumkin.

Byustgalterlarni mahsus qopchalarda yuvish lozim (alohida sotib olinadi). Hamma byustgalterlarni ham yuvish mumkin emas – ularni buyish bo'yicha tavsiyalar ko'rsatilgan yorliqlarga qarang

- Byustgalterlarning metall detallari teshib chiqishi va kirga zarar yetkazishi mumkin. Shuning uchun ularni yupqa matoli kirlarni yuvish uchun to'r qopchalarga solish kerak.
- Paypoq, qo'lqop, chulki va dastro'mol kabi mayda va yengil kiyim predmetlari eshikda siqilib qolishi mumkin. Shu bois ularni yupqa matoli kirlarni yuvish uchun to'r qopchalarga soling.



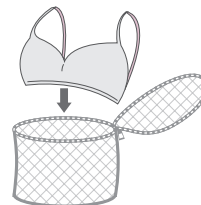

O'rin oqlig'ini yuvganda yostiq va ko'rpa jildlariga boshqa narsalar kirib qolishi mumkin. Bu kir o'rami hosil bo'lishiga hamda quchli tebranish va kir yuvish mashinasi siljinishiga olib kelishi mumkin.



KIR YUVISH VOSITALARI VA QO'SHIMCHALAR TO'G'RISIDA MA'LUMOT

Kir yuvish uchun kir yuvish vositalarni ishlatish

Kir yuvish uchun kir yuvish vositalari turi matoning turiga (paxta, sintetika, nozik mato, jun), rangiga, kir yuvish haroratiga va ifloslanish darajasiga muvofiq bo'lishi kerak. Har doim avtomatik kir yuvish mashinalari uchun ishlab chiqilgan kam ko'pik hosil qiluvchi kir yuvish vositalarni ishlatish kerak. Kirning hajmiga, ifloslanish darajasiga va ishlatilayotgan suvning qattiqiligiga asosanib, kir yuvish vositalari ishlab chiqaruvchining tavsiyalariga rioya qiling. Agarda suvni qattigligiga noma'lum bo'lsa, suv ta'minoti bilan shug'ullanadigan tashkilotga murojaat qiling.

-  Qotib qolgan yoki yopishib qolgan kir yuvish vositalarni ishlatmang, chunki ular kir yuvish jarayonida erimasligi va chayish sikli vaqtida mashinada qolib ketishi mumkin. Bu kirning sifatsiz chayilishiga yoki teshiklar tiqilib qolishi oqibatida chetidan oqib ketishiga olib kelishi mumkin.
-  **Iltilimos, "Jundan qilingan buyumlar" rejimidan foydalanganda quyidagilarga e'tibor qarating.**
 - Jundan qilingan buyumlarni yuvish uchun faqat neytral kir yuvish vositalaridan foydalaning.
 - Kukunli kir yuvish vositalaridan foydalanish ushbu vositalarning kiyimlar va (jundan qilingan) materiallarda o'tirib olishiga olib kelish mumkin).

Kir yuvish vositalari bo'linmasi



Ushbu kir yuvish mashinasi kir yuvish vositalari va kir konditsioneri uchun alohida bo'limlar bilan jihozlangan. Kir yuvish mashinasini yoqishdan avval tegishli bo'limlarga yuvish uchun barcha vositalarni qo'shing.

 Kir yuvish mashinasi ishlayotgan vaqtda dozatorni ochmang, chunki bu qaynoq suv yoki bug'dan kuyishga olib kelishi mumkin.

1. Boshqarish panelining chap tomonidan kir yuvish vositalari uchun bo'limni torting.
2. Kir yuvish mashinasini ishga tushirishdan oldin kir yuvish vositalari bo'linmasiga  kir yuvish uchun vositaning tavsiya qilingan miqdorini qo'shing.

 Kir yuvishda suyuq kir yuvish vositasidan foydalanish uchun suyuq kir yuvish vositasi qutisidan foydalaning (tegishli model uchun "Suyuq kir yuvish vositalari" bo'limiga qarang).

- Suyuq kir yuvish vositalari dozatoriga kukunli kir yuvish vositasini solmang.

3. Zarur bo'lgan hollarda kerakli miqdordagi kiyimlar uchun konditsionerni tegishli bo'lmaga soling  MAX (MAKSIMAL DARAJA)  chizig'idan yuqori darajada to'ldirmang.

 **DIQQAT!** Konditsioner bo'linmasiga  hech qanday kukunsimon/suyuq kir yuvish vositalarni QO'SHMANG.

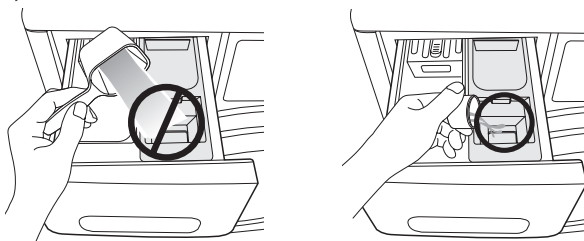
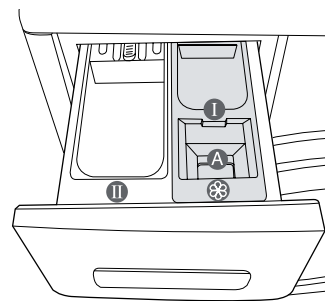

4. Dastlabki kir yuvish sikli ishlatilganda kir yuvish vositasining tavsiya qilingan miqdorini dastlabki kir yuvish bo'linmasiga  qo'shish lozim.

 Kiyimlarning katta predmetlari yuvilganda kir yuvish vositalarining quyidagi turlarini ISHLATMANG.

- Tabletkali va kapsulali kir yuvish vositalarni
- Shar va to'r ishlatilganda kir yuvish vositalarni

 Bo'limga kir yuvish uchun konsentratlashtirilgan yoki quyuq konditsionerlarni yuklashdan oldin ularni oz miqdorda suv bilan suyultirish lozim (teshiklar blokka tushib qolganligi sababli chetdan oqib ketishining oldini olish uchun).

 Ehtiyot bo'ling, dastlabki kir yuvish uchun bo'limga konditsioner qo'shilganidan so'ng kir yuvish vositalari qutisi yopilganda konditsioner oqib ketishiga yo'l qo'ymang.

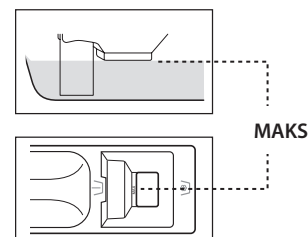

Suyuq kir yuvish vositasidan foydalanish (tanlangan modellar)

Suyuq kir yuvish vositasidan foydalanish uchun suyuq kir yuvish vositasini kir yuvish vositalari uchun surilma qutining asosiy yuvish uchun kir yuvish vositasi bo'limiga joylashtiring va asosiy yuvish bo'limiga suyuq kir yuvish vositasini quying.

-  • MAX (MAKSIMAL DARAJA) chizig'idan yuqori darajada to'ldirmang.
- Kukunli kir yuvish vositasidan foydalanganda kir yuvish vositalari uchun surilma qutidan suyuq kir yuvish vositalari dozatorini olib qo'ying. Suyuq kir yuvish vositalari dozatori mavjud bo'lganda kukunli kir yuvish vositalari olinmaydi.
- Yuvish tugagandan keyin kir yuvish vositalari uchun surilma qutida ozgina miqdorda suyuqlik qolishi mumkin.

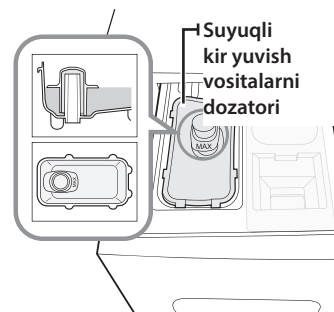

kir yuvish mashinasini tozalash va xizmat ko'rsatish

Kir yuvish mashinasining tozaligini saqlash uning unumdorligini yaxshilash, mayda ta'mirlashni oldini olish va xizmat ko'rsatish muddatini uzaytirish imkoniyatini.

ОЧИСТКА БАРАБАНА ЕСО (BARABANNI ECO TOZALASH)

Bu funktsiya barabanni ichida to'planib qolishi mumkin bo'lgan mog'orlarni o'z-o'zicha tozalash uchun mo'ljallangan.

1. **Вкл./Выкл. (Yoqish/O'chirish)** tugmasini bosing.
2. **Sikllarni o'rnatish** tugmasini Barabanni Eco tozalash-ga o'rnatning.
 - Siz kir yuvishni kechiktirish funksiyasidan foydalanishingiz mumkin.
 - Очистка барабана Есо (Barabanni Eco tozalash) sikli davomida suv harorati 70 °С ga o'rnatiladi.
 - Narsalar yuklangandan keyin suvning o'rta harorati 30 °С bo'lgan holda paxtalik buyumlarni yuvish uchun dastur avtomatik ravishda o'rnatiladi.

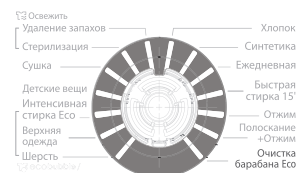

3. Kir yuvish vositalari bo'lmasiga kerakli miqdordagi tozalash vositasini soling (II), keyin esa dozatorni yoping (Tozalash vositasi yordamida barabanni tozalash).
 - Barabanni tozalash uchun faqat tavsiya qilingan tozalash vositalaridan foydalaning.
 - Barabanni tozalashning ikki xil tozalash vositalari, kukunli va suyuq tozalash vositalari mavjud. Suyuq kir yuvish vositalari faqat suyuq kir yuvish vositalari uchun dozator bilan birga bo'ladi (alohida buyurtma bo'yicha).

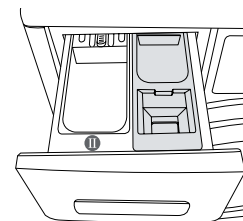

4. **Старт/Пауза (Start/Pauza)** tugmasini bosing
 - Старт/Пауза (Start/Pauza) tugmasi bosilgandan so'ng, barabanni Очистка барабана Есо (Barabanni Eco tozalash).



- Barabanni Eco tozalashdan foydalanib siz tozalash vositalarini qo'llamagan holda barabanni tozalashingiz mumkin.
- Hech qachon, kir yuvish mashinasida kirlar mavjud bo'lgan hollarda, barabanni Eco tozalash jarayonidan foydalanmang. Bu mato to'qimalarining shikastlanishi yoki kir yuvish mashinasining buzilishiga olib kelishi mumkin.
- **Hech qachon Очистка барабана Есо (Barabanni Eco tozalash) sikli bilan oddiy kir yuvish vositasidan foydalanmang.**
- **Biz, tozalash vositasi ishlab chiqaruvchisi tomonidan tavsiya qilingan tozalash vositasi miqdorining faqat 10% dan foydalanishni tavsiya qilamiz.**
- Tarkibida xlorli oqartirgich mavjud bo'lgan tozalash vositasidan foydalanish mahsulot rangini o'chirishi mumkinligi tufayli faqat tarkibida kislorodli oqartirgich mavjud bo'lgan tozalash vositalaridan foydalaning.
- Kukunli kir yuvish vositasi: Faqat [barabanni tozalash uchun mo'ljallangan kukunli oqartirgich] yoki [tozalash vositasidan foydalaning].
- Suyuq kir yuvish vositasi: Faqat [barabanni tozalash uchun mo'ljallangan suyuq oqartirgich] yoki [tozalash vositasidan foydalaning]

Очистка барабана Eco (Barabanni Eco tozalash) dasturining avtomatik signalizatsiyasining ishlashi

- Agar tozalashdan keyin displeyda “Barabanni Eco tozalash” indikatorini yonib qolsa, bu barabanni tozalashni bajarish zarurligini anglatadi. Bu holda kir yuvish mashinasidan kirlarni oling, elektr ta’minotini o’chiring va Очистка барабана Eco (Barabanni Eco tozalash) dasturi bo’yicha barabanni tozalashni bajaring.
 - Agar siz barabanni ekologik tozalashni bajarmasangiz, displeydagi “Barabanni Eco tozalash” indikatorini va ulagichdagi chiroqcha o’chadi. Shunga qaramasdan displeydagi “Очистка барабана Eco (Barabanni Eco tozalash)” indikatorini va pereklyuchatel’dagi lampa ikki (2) marta kir yuvilgandan keyin yana yonadi. Biroq bu kir yuvish mashinasi uchun muammo tug’dirmaydi.
 - Garchi umuman olganda Очистка барабана Eco (Barabanni Eco tozalash) to’g’risidagi avtomatik signal oyda bir marta yoki shunga yaqin vaqtlarda ishga tushsa ham, kir yuvish mashinasidan foydalanishingizga bog’liq ravishda uning ishlash vaqti o’zgarishi mumkin.
-  • **Signalizatsiya ishga tushgan hollarda filtrni chiqindilardan tozalang (36-betdagi “Chiqindi filtrini tozalash” bo’limiga qarang). Aks holda Eco Bubble funksiyasining samaradorligi pasayishi mumkin**

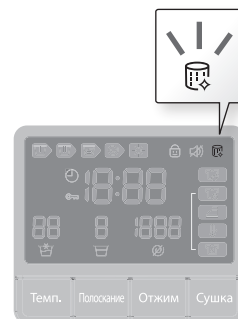

KIR YUVISH MASHINASIDAN SUVNI HALOQATLI CHIQRARISH

1. Kir yuvish mashinasini rozetkadan olib qo’ying.
2. Tanga yoki kalit yordamida filtr qopqog’ini oching.

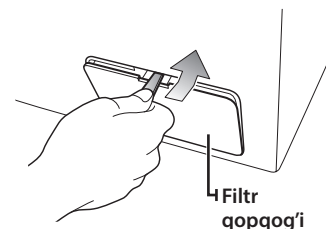

3. Favqulodda suv chiqarish trubkasini yo’naltiruvchi ilmoqdan uzish uchun uni oldinga torting.



4. Trubka uchidagi qopqoqni ushlab haloqatli chiqarish trubkani asta-sekin ko’pi bilan 15 sm ga tortib chiqaring.
 5. Suvni tog’oraga oqizing.
-  Suv siz o’ylagandan ko’ra ko’proq qolishi mumkin. Kattaroq idish tayyorlang.
6. Favqulotda suvni to’kish qopqog’ini va trubkaning o’zini joyiga qayta qo’ying.
 7. Filtr qopqog’ini o’z joyiga o’rnatang.

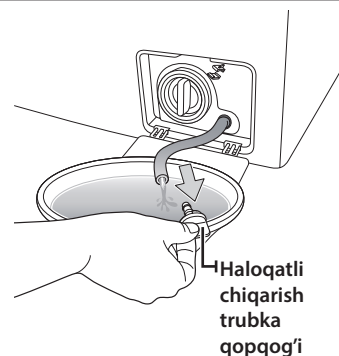

kir yuvish mashinasini tozalash va xizmat ko'rsatish

CHIQUINDI FILTRNI TOZALASH

Chiqindi filtni bir yilda 5-6 marta yoki "5E" xatosi to'g'risida xabar paydo bo'lganida tozalash tavsiya qilinadi. (Oldingi betdagi "Kir yuvish mashinasidan suvni haloqatli chiqarish" bo'limga qarang).

Agar chiqindi filtri qandaydir materiallar bilan to'lib qolgan bo'lsa, barbotlash funksiyasining samaradorligi pasayadi.



Filtni iflosliklardan tozalashdan oldin elektr ta'minoti o'chirilgan bo'lishi lozim.

1. Birinchi navbatda qolib ketgan suvni yo'qoting (35-betdagi "Kir yuvish mashinasidan suvni haloqatli chiqarish" bo'limga qarang)



Agar siz qolib ketgan suvni chiqarmasdan filtni olayotganingizda, qolib ketgan suv oqib ketishi mumkin.

2. Tanga yoki kalit yordamida filtr qopqog'ini oching.
3. Haloqatli chiqarish trubkasini chap tomonga aylantirib, uning qopqog'ini burab oling va barcha suvni chiqaring.
4. Chiqindi filtr qopqog'ini burab chiqaring.

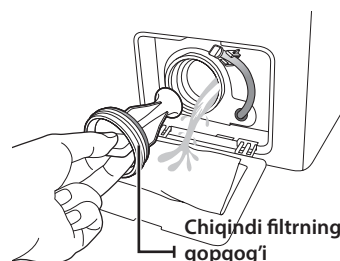

5. Iflosliklarni yuvib tashlang va chiqindi filtdagi boshqa axlatlarni yo'qoting. Chiqindi filtning orqa tomonida joylashgan suv chiqarish nasosining parraklari ifloslanmaganligini tekshirish.
6. Chiqindi filtr qopqog'ini joyiga o'rnatning.
7. Filtr qopqog'ini o'z joyiga o'rnatning.

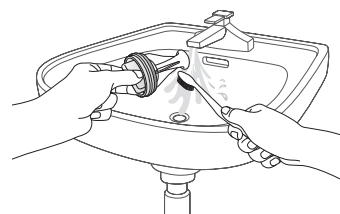

Mashina ishlayotgan vaqtida chiqindilar filtri qopqog'ini ochmang, chunki bu issiq suv oqib ketishiga olib kelishi mumkin.



- Filtr tozalab bo'lganidan so'ng chiqindilar filtri qopqog'i joyiga qo'yilganligini tekshiring. Agar filtr mashinaga qo'yilmagan bo'lsa, unda sizning kir yuvish mashinangiz yoqilmasligi yoki undan suv oqib chiqishi mumkin.
- Filtr tozalanganidan so'ng to'liq yig'ilgan bo'lishi kerak.

KIR YUVISH MASHINASINING TASHQI YUZASINI TOZALASH

1. Jilvirsiz maishiy tozalovchi vositalardan foydalangan holda, yumshoq mato bilan boshqaruv panelini qo'shib kir yuvish mashinasining yuzalarini artib chiqing.
2. Yuzani quriguncha yumshoq matoda arting.
3. Kir yuvish mashinasining yuzalariga suv tushib ketishidan ehtiyot bo'ling.

KIR YUVISH VOSITALAR BO'LINMASINI VA BO'LIM TOKCHASINI TOZALASH

1. Kir yuvish vositalar bo'linmasining ichida joylashgan bo'shashtiruvchi richagni bosib va bo'limni oling
2. Kir yuvish vositalari bo'lmasini, konditsioner uchun bo'lma va suyuq yuvish vositasi bo'lmasini chiqaring (qo'shimcha).

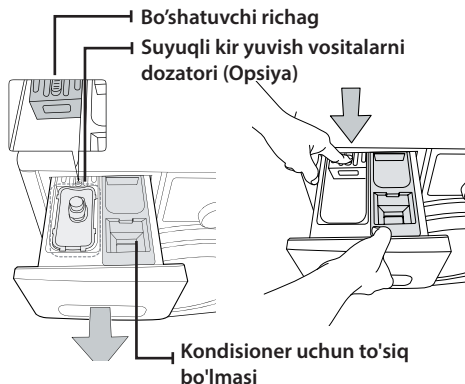

3. Bo'limning barcha qismlarni oqib turgan suvda yuving.

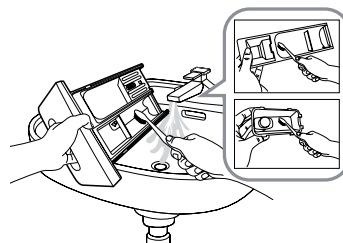

4. Bo'lim tokchasini eski tish cho'tkasi yordamida tozalang.
5. Kir yuvish vositalari bo'lmasini, konditsioner uchun bo'lma va suyuq yuvish vositasi bo'lmasini (qo'shimcha) joyiga qayta qo'ying, va mahkam qotiring.
6. Kir yuvish vositalar bo'linmasini qaytarib joyiga o'rnatang.
7. Qolib ketgan kir yuvish vositasini yo'qotish uchun barabanda kirsiz chayish siklini yoqing.

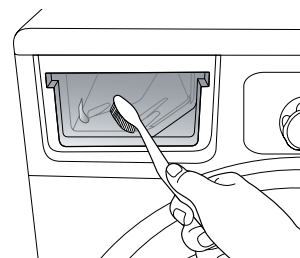

SUVNI QUYISH SHLANGINING TO'RSIMON FILTRINI TOZALASH

Suvni quyish shlangining to'rsimon filtrini bir yilda kamida bir marta yoki "4E" xatosi to'g'risida xabar paydo bo'lganida tozalash kerak:

1. Kir yuvish mashinasiga suv yuborishni o'chiring.
2. Kir yuvish mashinasining orqa devoriga mahkamlangan shlangni burab chiqaring. Shlangdagi bosim ta'sirida suv oqib ketishining oldini olish uchun shlangni latta bilan berkitib qo'ying.
3. Passatija yordamida shlang uchida joylashgan to'rsimon filtrni ehtiyot qilib oling va to'liq toza bo'lgunga qadar suv bilan yuvib tashlang. Shuningdek rezbali birikmaning ichki va tashqi yuzalarini ham tozalang.
4. Filtrni joyiga qo'ying.
5. Shlangni kir yuvish mashinasiga ulang.
6. Birikmalar ishonchli mahkamlanligini tekshiring va vodoprovod jo'mragini oching.

kir yuvish mashinasini tozalash va xizmat ko'rsatish

MUZLAB QOLGAN KIR YUVISH MASHINASINI TA'MIRLASH

Agar harorat suv muzlab qolish nuqtasidan pastroq tushid ketsa va kir yuvish mashinasi muzlab qolgan bo'lsa, quyidagi harakatlarni bajaring.

1. Kir yuvish mashinasini rozetkadan olib qo'ying.
2. Shlangni ajratib qo'yish uchun suvni quyish shlangi ulangan vodoprovod jo'mragi ustidan iliq suvni quyung.
3. Suvni quyish shlangini yeching va uni iliq suvga solib qo'ying.
4. Kir yuvish mashinasining barabaniga iliq suvni quyib, uni 10 daqiqaga barabanda qoldiring.
5. Suvni quyish shlangini qaytadan jo'mrakka ulang hamda suvni quyish va chiqarish funksiyalar sozligini tekshiring.

KIR YUVISH MASHINASINI SAQLASH

Agar kir yuvish mashinasini uzoq muddat ichida saqlash zaruriyati bo'lsa, eng yaxshisi suvni to'kib tashlash va o'zgaruvchan tok tarmog'idan mashinani o'chirib qo'yish lozim. Kir yuvish mashinasi ishdan chiqishi mumkin, agar uni saqlashga joylashtirishdan oldin shlanglardan va ichki qismlardan suv chiqarilmagan bo'lsa

1. "**Хлопок (Paxta)**" siklini tanlang va oqartiruvchi vosita solinadigan katakchaga oqartiruvchi vositani soling. So'ngra, "**Быстрая стирка (Tez kir yuvish)**" tugmasini bosib va kir mashinasiga kirlarni solmagan holda ushbu siklda kir yuvish mashinasini ishga tushiring.
2. Vodoprovod jo'mraklarini burab qo'ying va suvni quyish shlanglarni uzib qo'ying.
3. Kir yuvish mashinasini elektr tarmog'idan ajratib qo'ying va barabanga toza havo kelishi uchun eshikni ochiq holda qoldiring.

 Agar mashina Selsiy bo'yicha 0 darajadan pastroq haroratda saqlangan bo'lsa, unda uni ishlatishdan oldin mashinadagi suv erib ketishi uchun ma'lum vaqt bering.

nosozliklarni izlash va bartaraf qilish va axborot kodlari

QUYIDAGI BANDLARNI TEKSHIRING, AGAR KIR YUVISH MASHINASI...

MUAMMO	BARTARAF QILISH USULI
Ishga tushmayapti	<ul style="list-style-type: none">Kir yuvish mashinasi elektr ta'minot rozetkasiga ulanganligini tekshiring.Eshik zich yopilganligini tekshiring.Vodoprovod jo'mragi (jo'mraklari) ochilganligini tekshiring."Старт/Пауза (Start/Pauza)" tugmasi bosilganligini tekshiring.
Suv bilan yetarlicha to'ldirilmagan yoki suv yo'q	<ul style="list-style-type: none">Vodoprovod jo'mragini to'liq oching.Suvni quyish shlangi muzlab qolmaganligini tekshiring.Suvni quyish shlangini to'g'rilang.Suvni quyish filtrni tozalang.
Kir yuvish sikli tugaganidan so'ng bo'limda kir yuvish vositasi mavjud	<ul style="list-style-type: none">Kir yuvish mashinasi yetarlicha suv bosimi ostida ishlayotganligini tekshiring.Kir yuvish vositasi bo'lim markaziga solinganligini tekshiring.
Tebranmoqda yoki juda shovqin bilan ishlayapti	<ul style="list-style-type: none">Kir yuvish mashinasi tekis yuzaga joylashganligini tekshiring. Agar yuza notekis bo'lsa, Mashinani to'g'rilash uchun oyoqlar balandligini rostlang.Transportlash boltlari olib tashlanganligini tekshiring.Kir yuvish mashinasi hech qanday boshqa predmetlarga tegmayotganligini tekshiring.Kir bir tekisda yuklanganligini tekshiring.
Kir yuvish mashinasi suvni chiqarmayapti va/yoki kirni siqmayapti	<ul style="list-style-type: none">Suvni chiqarish shlangini to'g'rilang. Shlang bukilish joylarini bartaraf eting.Chiqindi filtr ifloslanmaganligini tekshiring.
Eshik yopiq holatda blokka tushib qolgan va ochilmayapti	<ul style="list-style-type: none">Mashina to'xtagandan yoki elektr ta'minoti uzilganidan so'ng, eshikni 3 daqiqqa davomida ochib bo'lmaydi.

Agar muammo bartaraf etilmasa, Samsung mijozlarga xizmat ko'rsatish mahalliy markaziga murojaat qiling.

nosozliklarni izlash va bartaraf qilish va axborot kodlari

AXBOROT KODLARI

Agar kir yuvish mashinasida nosozliklar mavjud bo'lsa, uning displeyida axborot kodi namoyish qilinishi mumkin. Agar bu holat vujudga kelsa, quidagi jadvalda keltirilgan ma'lumotlarga qaragan va Texnik yordam ko'rsatish xizmatiga murojaat qilishdan avval jadvaldagi muammoni bartaraf etish bo'yicha maslaxatlardan foydalanishga harakat qiling.

KODNING BELGILANISHI	BARTARAF QILISH USULI
dE	<ul style="list-style-type: none">Eshik zich yopilganligini tekshiring.Kir eshikka qisilmaganligini tekshiring.
4E	<ul style="list-style-type: none">Vodoprovod jo'mragini ochilganligini tekshiring.Suv bosimini tekshiring.Suv shlangining to'rsimon filtrlarini tozalang. Yuvish mashinasi "4E" kodini aks ettirganda, u 3 daqiqa davomida oqava suvini oqizadi. Shu paytda Quvvat tugmasi ishlamaydi.
5E	<ul style="list-style-type: none">Chiqindi filtrni tozalang.Suv chiqarish shlangi to'g'ri ulanganligini tekshiring.Suvni quyish shlangining to'rsimon filtrini tozalash
UE	<ul style="list-style-type: none">Kir bir tekisda yuklangan. Kirni qatadan taqsimlab chiqing. Faqat bitta narsa (masalan, paxmoq xalat yoki djinsi) yuvilganda oxirgi siqish natijasi qoniqarsiz bo'lishi mumkin va displeyda "UE" xatosi to'g'risida xabar aks ettiriladi.
cE/3E	<ul style="list-style-type: none">Texnik yordam ko'rsatish xizmatiga murojaat qiling.
HOT	<ul style="list-style-type: none">Bu yozuv agar baraban ichidagi harorat yuqori bo'lsa paydo bo'ladi. Bu holatda ventilyator avtomatik tarzda yoqiladi, shuning uchun, Hot yozuvi g'oyib bo'lishini kutib turish lozim.
Sud/Sd	<ul style="list-style-type: none">Ushbu holat ko'p miqdorda ko'pik hosil bo'lganda vujudga keladi. Bu shuningdek ko'pik olib tashlanganida ham displeyda aks ettiriladi. Uni olib tashlash tugaganida me'yordagi sikl takrorlanadi. (Bu me'yordagi ishlash jarayonlarning biridir. Bu aniqlab bo'lmaydigan xatolarning oldini olish uchun xato sifatida qabul qilinadi).
Uc	<ul style="list-style-type: none">Agar elektr ta'minoti barqaror bo'lmasa, unda kir yuvish mashinasi o'z elektr tizimini himoyalash uchun ishdan to'xtaydi.Elektr ta'minotning kuchlanishi me'yorga kelganidan so'ng kir yuvish sikli avtomatik ravishda davom etadi.

Har qaysi boshqa kodlar aks ettirilganda yoki agar taklif qilingan yechim muammoni bartaraf qilmasa, Samsung mijozlarga xizmat ko'rsatish markaziga yoki Samsung kompaniyasining mahalliy dileriga murojaat qiling.

dasturlar jadvali

DASTURLAR JADVALI

(● foydalanuvchining xohishiga ko'ra)

DASTUR	Maksimal yuklash (kg)	KIR YUVISH VOSITASI			Maks. har. (°C)	Aylanmalar soni (maks)
	WD806	Dastlabki yuvish	Kir yuvish	Konditsioner		WD806U2
Хлопок (Paxta)	8,0	●	ha	●	95	1200
Синтетика (Sintetika)	3,0	●	ha	●	60	1200
Ежедневная (Kundalik yuvish)	4,0	●	ha	●	60	1200
Быстрая стирка 15' (Tezkor kir yuvish 15')	2,0	-	ha	●	40	800
Очистка барабана Eco (Barabanni Eco tozalash)	-	-	-	-	70	400
Детские вещи (Bolalar buyumlarini yuvish)	4,0	●	ha	●	95	1200
Интенсивная стирка Eco (Intensiv Eco yuvish)	4,0	-	ha	●	40	1200
Верхняя одежда (Ustki kiyimlar)	2,0	-	ha	-	40	1200
Шерсть (Jundan qilingan buyumlar)	2,0	-	ha	-	40	800





























DASTUR	Eco Bubble	Интенсивная (Intensiv yuvish)	Отсрочка (Kir yuvishni kechiktirish)	Quritish
Хлопок (Paxta)	●	●	●	●
Синтетика (Sintetika)	●	●	●	-
Ежедневная (Kundalik yuvish)	●	-	●	●
Быстрая стирка 15' (Tezkor kir yuvish 15')	●	-	●	-
Очистка барабана Eco (Barabanni Eco tozalash)	-	-	●	-
Детские вещи (Bolalar buyumlarini yuvish)	●	●	●	●
Интенсивная стирка Eco (Intensiv Eco yuvish)	●	●	●	●
Верхняя одежда (Ustki kiyimlar)	●	-	●	●
Шерсть (Jundan qilingan buyumlar)	●	-	●	-

- Dastlabki kir yuvishli sikl taxminan 18 daqiqaga ko'payadi.
- Paxta 60°C va Paxta 40°C dasturlari etalon standart dasturlar hisoblanadi va ular o'rtacha darajada kirlangan paxta-qog'oz matolarni yuvish uchun mo'ljallangan.
Paxta 60°C + Intensiv + Eco Bubble dasturi EN 50229 standartiga javob beradi va bunday turdagi kirlar uchun ancha samarali (suv va elektr quvvati sarfi nuqtai nazardan) hisoblanadi.
Bu dasturlarni tanlaganda, amaldagi suv harorati nominal haroratdan farq qilishi mumkin.
- Quritish rejimining energiya jihatdan samaradorligini EN50229 standartiga muvofiqligini sinash nominal og'irligi 8 kg bo'lgan yuviladigan kirni solgandan so'ng quyidagi reja asosida shunday uchta og'irlik toifaga ajratilishi shart: 2,8 kg, 2,6 kg va 2,8 kg, va har bir qism boshqalardan Saqlash uchun dasturiga muvofiq quritilishi kerak.
- Har bir muayyan holatdagi sikl vaqti jadvalda ko'rsatilgan qiymatlardan farq qilishi mumkin hamda uzatilayotgan suvning bosimi va harorati, kirning yuklangan hajmi va turining nisbatiga bog'liq.
- Intensiv kir yuvish funksiyasi tanlanganda sikl vaqti har bir qikl uchun ko'payad

ilova

KIYIMLAR YORLIQLARIDAGI BELGILAR TA'RIFI

Quyidagi belgilar kiyimni parvarishlash bo'yicha ko'rsatmalarni belgilaydi. Kiyimlardagi yorliqlar quyidagi tartibdagi to'rtta belgidan iborat: kir yuvish, quritish va dazmollash, quruq quruq tozalash, agar zarur bo'lsa. Belgilardan foydalanish ham mamlakatdagi, ham xorijdagi tovar ishlab chiqaruvchilar o'rtasidagi o'zaro uyg'unlikni ta'minlaydi. Kiyim xizmat qilish muddatini uzaytirish va kir yuvish bilan bog'liq muammolarni bartaraf qilish uchun yorliqlardagi ko'rsatmalarga rioya qiling

 Mustahkam material	 100°C (maks.) haroratda dazmollash mumkin.
 Nozik mato	 Dazmollash mumkin emas.
  95°C haroratda kir yuvish mumkin.	 Quruq kimyoviy tozalashda har qaysi eritgichdan foydalanish mumkin.
  60 °C haroratda kir yuvish mumkin.	 Quruq kimyoviy tozalash faqat perxlorid, yondirgichlarni to'ldirish benzini, toza spirt yoki R113 tozalovchi vositalardan foydalangan holda.
  40 °C haroratda kir yuvish mumkin.	 Quruq kimyoviy tozalash faqat aviatsiya benzini, toza spirt yoki R113 tozalovchi vositalardan foydalangan holda.
  30 °C haroratda kir yuvish mumkin.	 Quruq kimyoviy tozalashdan foydalanish mumkin emas.
 Faqat qo'lda kir yuvish mumkin.	 Tekis yuzada quritish.
 Faqat quruq kimyoviy tozalash.	 Quritish uchun osib qo'yish mumkin.
 Sovuq suvda oqartirish mumkin.	 Kiyim yelkachalarda quritish.
 Oqartirgichdan foydalanilmasin.	 Me'yordagi haroratda quritgichda quritish mumkin.
 200 °C (maks.) haroratda dazmollash mumkin.	 Pasaygan haroratda quritgichda quritish mumkin.
 150 °C (maks.) haroratda dazmollash mumkin.	 Quritgichda quritish mumkin emas.

ATROF-MUHITNI HIMOYA QILISH

- Mazkur uskuna ikkilamchi qayta ishlashga loyiq bo'lgan materiallardan ishlab chiqarilgan. Agar siz uskunani utilitatsiya qilmoqchi bo'lsangiz, maishiy chiqindilarni utilitatsiya qilish bo'yicha mahalliy qoidalarga rioya qiling. Uskunani elektr ta'minotiga ulab bo'lmasligi uchun ta'minot kabelini qirqib tashlang. Mashinaning bakida hayvonlar va kichik bolalar qamalib qolmasligi uchun eshikni olib tashlang.
- Ishlab chiqaruvchining yo'riqnomalarida tavsiya qilingan kir yuvish vositasining miqdorini ko'paytirib yubormang.
- Kir yuvish siklini ishga tushirishdan oldin dog' ketkazuvchilar va oqartiruvchilarni ishlatib, faqat agar bu zarur bo'lganida.
- Kirni to'liq yuklash sizga suv va elektr quvvat sarfini tejab qolish imkoniyatini beradi (yuklanayotgan kirning aniq og'irligi ishlatilayotgan kir yuvish dasturiga bog'liq).

TEXNIK TAVSIFLAR

TURI		FRONTAL YUKLAMALI KIR YUVISH MASHINASI			
GABARIT O'LCHAMLARI		WD806U2GA**			
		E600mm X Ch450mm X B850mm			
SUV BOSIMI		50 kPa ~ 800 kPa			
SUV HAJMI		48 l			
O'RAMSIZ OG'IRLIGI		WD806U2GA**			
		68 kg			
KIR YUVISH VA SIQISH UCHUN YUKLASH HAJMI		8,0 kg [QURUQ KIR]			
QURITISH UCHUN KIRNING VAZNI		5,0 kg			
ISTE'MOL QILINADIGAN QUVVAT	MODEL		WD806U2GA**		
	KIR YUVISH	220 V		150 W	
		240 V		150 W	
	KIR YUVISH VA ISITISH	220 V		2000 W	
		240 V		2400 W	
	QURITISH		230 V		1600 W
	SIQISH	MODEL	WD806U2GA**		
		230 V	350 W		
SUVNI CHIQRISH		34 W			
SIQISH AYLANMALARI	MODEL		WD806U2GA**		
	ayl./min		1200		
TOK URISHDAN HIMOYA SINFI		I			

Buyumning tashqi ko'rinishi va tavsiflari mahsulotni takomillashtirish maqsadida oldindan ogohlantirilmasdan o'zgartirilishi mumkin.

ilova

ENERGETIK SAMARADORLIGI

ENERGETIK SAMARADORLIGI		
Ishlab chiqaruvchi	Samsung	
Model	WD806U2GAGD	
Energetik samaradorlik sinfi	B	
Elektr energiyasining iste'moli, kVts (60°C haroratda, to'liq yuklanishdagi yuvish va quritishning bir sikli)	6,48	
Elektr energiyasining iste'moli yuvish sikliga, kVts Elektr energiyasining asl iste'moli jihozdan foydalanish uslubiga bog'liq	1,04	
Kir yuvish sifati sinfi A: maksimal G:minimal	A	
Siqish sifati sinfi A: maksimal G:minimal	B	
Aylanishlar maksimal chastotasi, ayl./min.	1200	
Nominal yuklash (paxta), kg	Kir yuvish	8,0
	Quritish	5,0
Suv iste'moli (umumiy), l		88
Tovush quvvatining to'g'rilangan darajasi, dBA	Kir yuvish	58
	Siqish	72
	Quritish	62

* Mahsulot ustida uning elektr samaradorligi to'g'risida axborotga ega yopishtiriladigan yorliq mavjud.

Belgilar

SAMSUNG

SAVOLLAR YOKI TAKLIFLAR PAYDO BO'LGAN HOLATDA

Mamlakat	TELEFON	VEB-BOG'LAMA
RUSSIA	8-800-555-55-55 (VIP care 8-800-555-55-88)	www.samsung.com/ru/support
GEORGIA	0-800-555-555	www.samsung.com/support
ARMENIA	0-800-05-555	www.samsung.com/support
AZERBAIJAN	0-88-555-55-55	www.samsung.com/support
KAZAKHSTAN	8-10-800-500-55-500 (GSM: 7799, VIP care 7700)	www.samsung.com/support
UZBEKISTAN	00-800-500-55-500 (GSM: 7799)	www.samsung.com/support
KYRGYZSTAN	00-800-500-55-500 (GSM: 9977)	www.samsung.com/kz_ru/support
TAJIKISTAN	8-10-800-500-55-500	www.samsung.com/support
MONGOLIA	+7-495-363-17-00	www.samsung.com/support
UKRAINE	0-800-502-000	www.samsung.com/ua/support (Ukrainian) www.samsung.com/ua_ru/support (Russian)
BELARUS	810-800-500-55-500	www.samsung.com/support
MOLDOVA	0-800-614-40	www.samsung.com/support



Kod: DC68-03344B-09