

руководство
по эксплуатации

ПЛИТА ЭЛЕКТРИЧЕСКАЯ

БЫТОВАЯ
ЧЕТЫРЕХКОНФОРочНАЯ
1470-Э

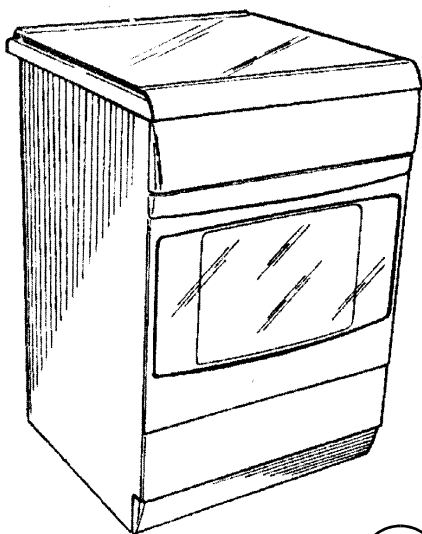

GRETA

Система управления,
в рамках которой была изготовлена данная продукция,
сертифицирована в соответствии с требованиями
ДСТУ ISO 9001-2001 (ISO 9001:2000, IDT)

плита не может использоваться на предприятиях питания (кафе, ресторанах и т.п.)

ВНИМАНИЮ ПОТРЕБИТЕЛЯ

Благодарим Вас за то, что Вы приобрели плиту марки «GRETA»!

Наши плиты отличаются оригинальностью конструкции, простотой управления и обслуживания. Перед эксплуатацией плиты просим Вас внимательно изучить это руководство. В нем Вы найдете полезные советы и рекомендации.

Конструкция плиты постоянно совершенствуется, поэтому возможны некоторые изменения, не отраженные в настоящем руководстве.

ЗАПРЕЩАЮТСЯ ЛЮБЫЕ ПЕРЕДЕЛКИ ПЛИТЫ

На изделие имеется сертификат соответствия украинскому и российскому стандарту.

СОДЕРЖАНИЕ

Общие указания	3
Технические данные	4
Комплектность	5
Требования по технике безопасности	5
Общий вид плиты	6
Панель управления	7
Инструкция по эксплуатации	7
Управление плитой	8
Обслуживание и уход	10
Правила хранения	11
Свидетельство о приёмке и продаже	11
Гарантийные обязательства	12
Талон на установку плиты	11
Листок отзыва потребителей	13
Перечень гарантийных мастерских (Россия)	14
Перечень гарантийных мастерских (Украина)	16
Талон на гарантийный ремонт	17

ОБЩИЕ УКАЗАНИЯ

Электроплита бытовая мод. 1470-Э ГОСТ 14919-83 (в дальнейшем электроплита), предназначена для приготовления широкого ассортимента блюд в домашних условиях: варки, жарения, тушения овощных, мясных и рыбных блюд, выпечки мучных изделий, сушки грибов, овощей, фруктов. Электроплита выпускается нескольких исполнений, указанных в таблице 1

Таблица 1

Конструктивные особенности	00	01	02	03	04	05	06	07
Хоз. отсек с ящиком(стеклян.)	*	*						
Хоз. отсек с ящиком(металлич.)			*	*		*		
Хоз. отсек с дверкой					*		*	
Хоз. отсек с заглушкой								*
Подсветка духового шкафа	*	*	*	*	*	*	*	
Крышка(стеклян.)	*		*			*		
Щиток							*	
Вертел						*		
Таймер						*		

Внимание! Электроплита устанавливается в квартирах (домах), имеющих силовой 40 - амперный ввод с заземлением. При отсутствии силового ввода необходимо обратиться в управление по ремонту и обслуживанию электроплит на возможность установки электроплиты в Вашей квартире (доме).

Запрещается! Устанавливать электроплиту без заземления.

При покупке электроплиты проверьте комплектность, правильное заполнение гарантийного талона и наличие в руководстве по эксплуатации отметки магазина о дате продажи.

Перед началом эксплуатации необходимо внимательно ознакомиться с настоящим руководством и следовать его рекомендациям.

При неисправности электрооборудования обращайтесь в управление по ремонту и обслуживанию электроплит по месту жительства или в гарантийный сервисный центр завода-изготовителя.

Примечания:

а) электроплита должна устанавливаться в помещении на расстоянии не менее 1,5 метра от металлических раковин и трубопроводов; (вода, отопление, канализация). При невозможности соблюдения этого требования должны быть приняты меры по ограждению металлических коммуникаций или покрытию их нетокопроводящими материалами.

б) использование металлических элементов водопровода, а также элементов отопительных систем для заземления электроплиты категорически запрещается.

ТЕХНИЧЕСКИЕ ДАННЫЕ

Номинальное напряжение питающей электрической сети 220В ($\pm 10\%$) однофазного переменного тока.

По типу защиты от поражения электрическим током электроплита относится к электроприбору класса I.

Электроплита соответствует требованиям следующих нормативных документов:

ГОСТ Р 52161.2.6-2006, ГОСТ Р 52161.1-2004, ГОСТ Р 51318.14.1-2006, ГОСТ Р 51318.14.2-2006,

ГОСТ Р 51317.3.2-2006, ГОСТ Р 51317.3.3-2008, ДСТУ ІЕС 60335-2-6:2002, ДСТУ CISPR 14-1:2004.

По степени защиты от влаги - обычного исполнения.

По условиям эксплуатации электроплита рассматривается как электроприбор, работающий под надзором.

Частота переменного тока, Гц 50

Ток, не более, А 40

Номинальная потребляемая мощность, кВт 6

Количество конфорок, шт. 4

Мощность конфорок таблица 2

Таблица 2

Расположение конфорок	Мощность, кВт	Диаметр, мм
ближняя левая	1,0	145
дальняя левая	1,5	180
ближняя правая	1,0	145
дальняя правая	1,5	145

Время разогрева конфорок, не более, мин. 10

Суммарная мощность трубчатых электронагревателей (ТЭН)

жарочного электрошкафа, кВт 2

Мощность верхнего ТЭНа, кВт 0,8

Мощность ТЭН-гриля, кВт (при наличии) 1,5

Мощность нижнего ТЭНа, кВт 1,2

Регулирование температуры жарочного электрошкафа в пределах от 50°C до +280°C, бесступенчатое.

Полезный объем жарочного шкафа, дм³, не менее 50

Время разогрева жарочного электрошкафа до температуры 250°C, мин., не более 20

Потребляемая мощность подсветки (при наличии) , Вт. 15

Габаритные размеры электроплиты
(высота*глубина*ширина) мм 850x540x500
Масса плиты, кг, таблица 3

таблица 3

Исполнения	00	01	02	03	04	05	06	07
Масса, кг не более	38	36	38	36	36	38	36	36

КОМПЛЕКТНОСТЬ

Исполнения	Кол-во	00	01	02	03	04	05	06	07
Электроплита, шт.	1	*	*	*	*	*	*	*	*
Противень, шт.	1	*	*	*	*	*	*	*	*
Решетка духовки, шт.	1	*	*	*	*	*	*	*	*
Вертел, комплект	1						*		
Опора вертела, шт.	1						*		
Щиток стола, шт.	1							*	
Винт М4, шт.	2							*	
Гайка М4, шт.	2							*	
Шайба, шт.	2							*	
Регулировочные ножки, шт	4	*	*	*	*	*	*	*	*
Руководство по эксплуатации, шт.	1	*	*	*	*	*	*	*	*
Упаковка, шт.	1	*	*	*	*	*	*	*	*

ТРЕБОВАНИЯ БЕЗОПАСНОСТИ

Перед включением электроплиты в сеть необходимо убедиться в исправности шнура, розетки. Проверить подключение розетки к стационарному контакту заземления.

Категорически запрещается работа электроплиты без заземления.

Во избежание возникновения пожара запрещается:

- а) пользоваться неисправной электроплитой;
- б) класть на электроплиту легковоспламеняющиеся предметы (бумагу, тряпки и т.п.);
- в) сушить над электроплитой белье;
- г) допускать для присмотра за работой электроплиты детей;
- д) оставлять работающую электроплиту без присмотра.

Владельцам электроплиты запрещается:

- а) производить разборку электроплиты и изменять электросхему;
- б) открывать верх, снимать кожух задней стенки, заменять конфорки и ТЭНы жарочного электрошкафа, а также самостоятельно производить какой-либо ремонт;
- в) устранять любые неисправности при включенной электроплите и неостывших электронагревателях;

г) проверять нагрев конфорок прикосновением руки.

ЗАПРЕЩАЕТСЯ! Использовать электроплиту для отопления квартиры.

Не доверяйте детям включение и выключение плиты.

Помните:

а) запрещается вынимать вилку из розетки до отключения всех нагревательных элементов;

б) уходя из квартиры, выключайте все нагревательные элементы электроплиты;

в) попадание влаги внутрь электроплиты недопустимо!

ОБЩИЙ ВИД ЭЛЕКТРОПЛИТЫ



Рис. 2

1- крышка

2 - стол

3 - панель управления

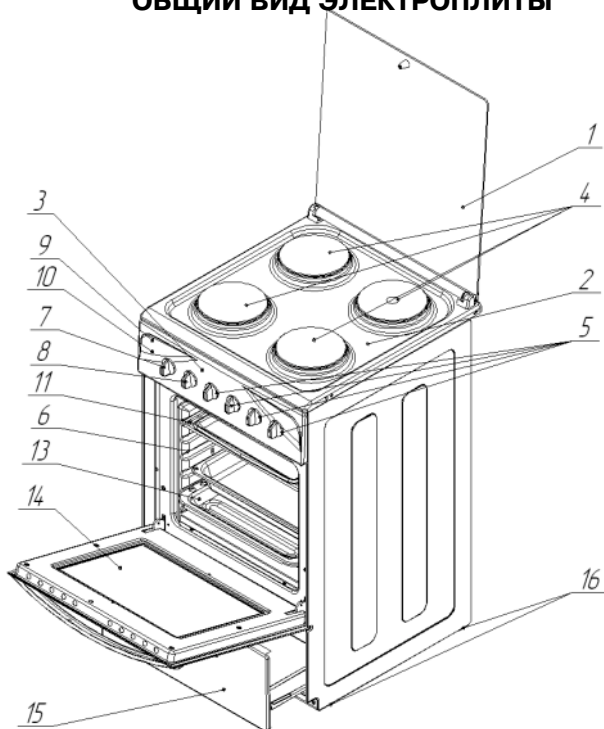
4 - конфорка

5 - ручки управления конфорками

6 - электрическая духовка

7 - ручка управления терморегулятором духовки

8 - ручка управления нагревателями электрической духовки

9 - контрольная лампочка включенного состояния конфорок

10 - контрольная лампочка включенного состояния нагревательной духовки

11 - решетка

13 - противень для жарения

14 - дверь духовки

15 - хозяйственное отделение

16 - регулировочные ножки

ПАНЕЛЬ УПРАВЛЕНИЯ

Условные обозначения на панели управления плиты

электрическая духовка



конфорки стола



ближняя
левая



дальняя
левая



дальняя
правая



ближняя
правая

Рис. 3



Рис. 4

- 2 - сигнальная лампочка включенного состояния конфорок стола;
- 3 - сигнальная лампочка включенного состояния жарочного электрошкафа;
- 4 - ручка переключателя мощности жарочного электрошкафа;
- 5 - ручка переключателя мощности ближней левой конфорки;
- 6 - ручка переключателя мощности дальней левой конфорки;
- 7 - ручка переключателя мощности дальней правой конфорки;
- 8 - ручка переключателя мощности ближней правой конфорки;
- 9 - ручка терморегулятора жарочного электрошкафа.

ИНСТРУКЦИЯ ПО ЭКСПЛУАТАЦИИ

Установку электроплиты, ее присоединение к питающей электросети, заземление и опробование в работе, техническое обслуживание в процессе эксплуатации производится монтажно-эксплуатационными организациями с соблюдением «Правил технической эксплуатации электроустановок потребителем»

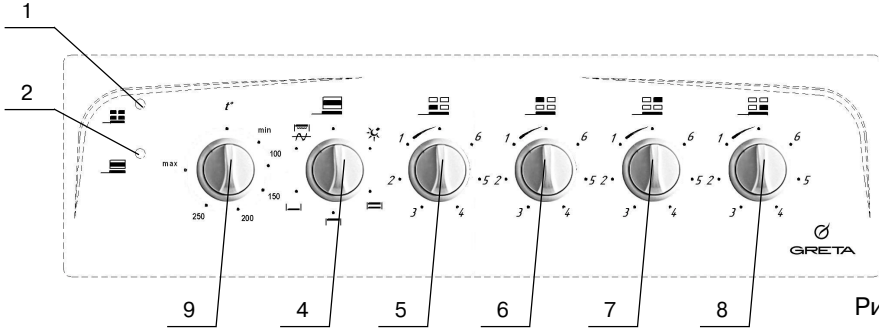
Монтаж электроплиты должен производиться после окончания строительных и отделочных работ

Электрические соединения

Электрическая безопасность плиты гарантируется только при правильном ее заземлении в соответствии со стандартами по электрической безопасности.

Производитель не несет ответственности за любой ущерб, причиной которого было неправильное подсоединение оборудования.

Подсоединение кабеля к сети.

Плита оборудована кабелем 3x4 без вилки. Для подсоединения кабеля к

сети, оснастите его соответствующей вилкой или непосредственно подсоедините оборудование к сети (без вилки и розетки). В последнем случае должен быть установлен многолинейный переключатель, соответствующий нагрузке оборудования с расстоянием между разведенными контактами не менее 3 мм, причем линия заземления не должна разрываться.

Перед подсоединением убедитесь в том, что

- Предохранители или автоматические выключатели и проводка выдержат рабочую нагрузку оборудования см. раздел «Технические характеристики»

- Заземление соответствует требованиям, предъявляемым к заземлению бытовой техники

- Розетка или многолинейный выключатель находятся в легко доступном месте.

Перед первым включением электроплиты необходимо:

- эмалированные поверхности и стенки жарочного электрошкафа протереть мягкой тряпкой, смоченной в растворе моющего порошка, после чего протереть насухо;

- удалить консервационную смазку с конфорок

- произвести предварительный нагрев стола (без установки посуды) и незагруженного жарочного электрошкафа (с открытой дверцей) в течение 40-60 мин. для удаления смазки и влаги.

Нагрев следует вести на минимальных ступенях мощности.

УПРАВЛЕНИЕ ПЛИТОЙ

Для выбора различных функций плиты служат ручки, расположенные на панели управления рис.4

- *Ручки управления электрическими конфорками* рис. 4 поз. 5, 6, 7, 8

Вращая ручку против часовой стрелки можно выбрать следующие функции:

0 – конфорка выключена

1 – 6 мощность конфорки от минимальной до максимальной

- *Ручки управления электрической духовкой*

Выбор различных режимов приготовления в духовке осуществляется с помощью двух ручек рис. 4, поз. 4 и поз. 9

- *Ручка управления переключателем мощности*

0 - духовка выключена;

 - освещение духовки, которое остается включенным во время всех операций (при наличии подсветки);

 - включение нижнего нагревательного элемента;

 - включение верхнего нагревательного элемента;

 - включение верхнего и нижнего нагревательного элемента;

- включение ТЭН-гриля с вертелом (при наличии);

- Ручка управления датчиком-реле температуры (термостатом) поз. 9
min
max - установка различных температурных режимов от 50°C до 290°C

Описание контрольных лампочек (см. рис. 4)

- контрольная лампочка электрических конфорок поз. 1

■ - контрольная лампочка нагревателей электрической духовки поз. 2.

Когда загорается контрольная лампочка нагревателей духовки - это означает, что нагревательные элементы (один, оба или ТЭН-гриль) духовки включены.

Когда загорается контрольная лампочка электрической конфорки – это значит, что конфорка включена.

Электрическая духовка с ТЭН-грилем и вертелом.

Управление электрической духовкой с ТЭН-грилем осуществляется датчиком-реле температуры (ручка поз.9) и переключателем мощности (ручка поз.4), которые расположены на панели управления (рис. 4).

Чтобы включить электрическую духовку, нужно сначала повернуть ручку датчика-реле температуры поз. 9 рис. 4 по часовой стрелке и установить на желаемую температурную отметку. Затем ручкой переключателя поз. 4 рис. 4 вращением против часовой стрелки, включить верхний нагревательный элемент, нижний, оба нагревательных элемента или ТЭН-гриль с вертелом.

Ручка датчика-реле температуры кругового вращения не имеет.

Одновременно с нагревателями духовки включается лампочка подсветки (горит на протяжении работы электрической духовки) и контрольная лампочка электрической духовки (отключается при достижении нагревателями заданной температуры).

Перед использованием ТЭН-гриля с вертелом необходимо установить вертел в муфту мотора и на опору см. рис. 5

Во время приготовления ручка вертела должна быть снята, а дверца закрыта.



Рис. 5

Электрическая духовка.

Управление электрической духовкой осуществляется датчиком-реле температуры и переключателем мощности.

Чтобы включить электрическую духовку, нужно сначала повернуть ручку датчика-реле температуры поз. 9 рис. 4 по часовой стрелке и установить на желаемую температурную отметку. Затем ручкой переключателя поз. 4 рис. 4 вращением против часовой стрелки, включить верхний нагревательный элемент, нижний или оба нагревательных элемента.

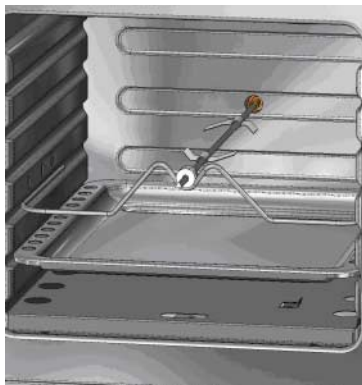
Ручка датчика-реле температуры кругового вращения не имеет.

Одновременно с нагревателями духовки включается лампочка подсветки (горит на протяжении работы электрической духовки) и контрольная лампочка электрической духовки (отключается при достижении нагревателями заданной температуры).

ОБСЛУЖИВАНИЕ И УХОД

Для повышения КПД конфорок рекомендуется пользоваться посудой с ровным, плоским дном, диаметром равным или немного большим конфорки.

Чтобы конфорки не ржавели, не ставьте на них кастрюли с мокрым дном.

Одновременное включение жарочного электрошкафа и левой ближней конфорки невозможно.

ВНИМАНИЕ! При появлении следов деформации или разрушения на поверхности электроконфорки, немедленно отключите плиту от сети! Вышедшую из строя конфорку восстановить невозможно!

Загрязнение стола может быть удалено с помощью вещества для чистки металлических изделий. Не рекомендуется применение моющих средств, обладающих высокими абразивными свойствами.

Не оставляйте на эмалированных деталях плиты жидкости, содержащие кислоты (сок лимона, уксус, виноградный сок и др.).

Перед пользованием жарочным электрошкафом предварительно разогрейте его в течение 15 мин.

При выпечке не рекомендуется часто открывать дверь жарочного электрошкафа.

Если в процессе выпечки передняя или задняя часть выпекаемого изделия зарумянивается сильнее, то через некоторое время нужно развернуть противень на 180°.

Сушка фруктов, грибов производится при открытой двери эл. шкафа.

При пользовании грилем помещайте решетку на верхние уровни, а поддон для сбора жира – на нижние.

Внутреннюю поверхность электрошкафа, смотровое стекло, все наружные эмалированные поверхности протирайте мягкой тряпкой, смоченной в растворе моющего средства, а затем насухо.

Для замены лампы устройства освещения необходимо отключить плиту от сети и снять стеклянный плафон, повернув его против хода часовой стрелки (рис. 6). После замены лампы установить стеклянный плафон обратно.

Внимание! Перед заменой лампы электроплиту отключить от сети.



Рис. 6



Рис. 7

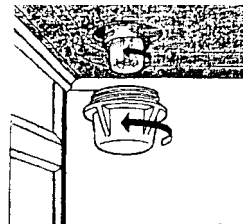

Рис. 8

Хозяйственное отделение.

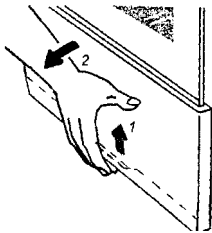
Чтобы открыть дверку её нужно приподнять вверх, удерживая за специально выполненную выдавку снизу и наклонить на себя (рис. 7).

Как выдвинуть ящик см. рис.8

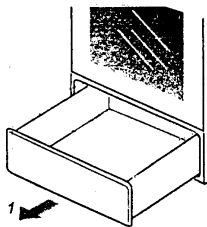
Возможно исполнение плиты без хозяйственного отделения, с заглушкой.

При перемещении электроплиты запрещается поднимать ее за ручку двери жарочного электрошкафа. Перемещение электроплиты производится при открытой двери за верх жарочного электрошкафа.

ПРАВИЛА ХРАНЕНИЯ

До установки электроплиты у потребителя она должна храниться в заводской упаковке в отапливаемых и вентилируемых помещениях при температуре от +1°С до +40° при относительной влажности не более 80%, при отсутствии в воздухе кислотных и других паров, вредно действующих на материалы плиты.

Складирование электроплит в упаковке должно производиться не более чем в два яруса по высоте.

Транспортирование электроплиты должно производиться в вертикальном положении в заводской упаковке с предохранением от осадков и механических повреждений.

СВИДЕТЕЛЬСТВО О ПРИЕМКЕ И ПРОДАЖЕ

Электроплита бытовая 1470-Э,
соответствует ГОСТ 14919-83.

Дата выпуска _____

Штамп ОТК (клеймо приемщика) _____

Продана _____

наименование предприятия торговли _____

Дата продажи «__» _____ 20 г.



М.П.

ГАРАНТИЙНЫЕ ОБЯЗАТЕЛЬСТВА

Гарантийный срок эксплуатации плиты 1 год со дня продажи через розничную торговую сеть, а при отсутствии в руководстве по эксплуатации отметки о продаже - со дня выпуска предприятием-изготовителем.

Рекомендуется использовать плиту только в домашних условиях.

Гарантийный срок хранения плиты 12 месяцев со дня выпуска предприятием-изготовителем при соблюдении правил хранения согласно разделу «Правила хранения» настоящего руководства по эксплуатации.

Покупатель должен получить руководство по эксплуатации на изделие с отметкой магазина о продаже, проверить наличие в нем отрывного талона и заполнить его, проверьте комплектность плиты и отсутствие механических повреждений .

Завод-изготовитель не принимает претензий на некомплектность и механические повреждения плиты после ее продажи.

Гарантия не распространяется на плиты, используемые в общественных местах и предприятиях общественного питания (кафе, ресторанах и т. д.).

Отсутствие отметки в свидетельстве об установке плиты лишает права на гарантийный ремонт.

Завод-изготовитель не несет ответственность за повреждения, вызванные несоответствием параметров питающих сетей параметрам плиты, оговоренным в руководстве по эксплуатации.

Гарантийные обязательства не распространяются на плиты, подвергшиеся переделке или переоборудованию и не соответствующие конструкторской документации изготовителя, а так же если плита имеет следы ремонта, выполненного потребителем или третьим лицом.

Гарантийные обязательства не распространяются на плиты с повреждениями, вызванными стихийными бедствиями (пожар, молния, наводнение и т.д.).

Гарантия не распространяется на лампу освещения (при её наличии).

УТИЛИЗАЦИЯ ИЗДЕЛИЯ

Если Вы хотите заменить старую плиту, ее необходимо сдать в специализированную организацию, занимающуюся утилизацией.

В случае, если плита будет отправлена на свалку, помните, что попав в детские руки, она может привести к несчастному случаю. Приведите плиту в нерабочее состояние: обрежьте сетевой шнур, снимите все электрические устройства, которыми снабжена плита.

ТАЛОН НА УСТАНОВКУ ЭЛЕКТРОПЛИТЫ

Электроплита установлена

в г. _____

по ул. _____

в доме № _____ кв. _____ и пущена в работу механиком

наименование организации

Механик _____

подпись

Владелец _____

подпись

" ____ " _____ 200 г.

*** Расшифровка штрих-кода.**

Надпись сбоку - модель плиты и исполнение.

Первые пять цифр - номер изделия по заводскому справочнику, следующие две цифры - месяц выпуска, затем две цифры - год выпуска. Последние шесть цифр - серийный номер плиты.



Пример: Плита электрическая бытовая четырёхконфорочная мод. 1470-Э, номер плиты по заводскому справочнику - 54679, изготовлена в мае (05) 2008 года (08), серийный номер - 215879.

**ПРОСИМ ЗАПОЛНИТЬ И ОТПРАВИТЬ ЛИСТОК В АДРЕС ЗАВОДА,
ЭТО ПОМОЖЕТ ВЫПУСКАТЬ ПЛИТЫ БОЛЕЕ ВЫСОКОГО КАЧЕСТВА**

**ЛИСТОК
ОТЗЫВА ПОТРЕБИТЕЛЕЙ**
Электроплита бытовая
мод 1470-Э
ГОСТ 14919-83



Заводской № _____

Дата выпуска « ____ » _____ 20 __ г.

Дата пуска в эксплуатацию « ____ » _____ 20 __ г.

1. Результат внешнего осмотра при получении плиты потребителем _____

2. Состояние тары _____

3. Механические повреждения плиты в результате транспортирования _____

4. Замечания по качеству изготовления плиты _____

5. Прочие замечания _____

Подпись владельца _____

6. Домашний адрес _____

7. Адрес завода-изготовителя: 84205, Украина,
г. Дружковка Донецкой обл., ул. Чайковского, 1. www.greta.com.ua

Импортеры в Российской Федерации:

– ООО «Грета», 308007, г. Белгород, пр-т Б. Хмельницкого, 131,
оф. 2,32., тел. +7(4722) 200-658, 200-659, 317-062.

e-mail: SergeyBershak@mail.ru;

– ЗАО «ВАЮР» 347800, Ростовская обл., г. Каменск-Шахтинский,
ул. Профильная, 33. Тел./факс (86365) 22-888.

www.vaur.ru, e-mail: vaur_o@mail.ru.

ПЕРЕЧЕНЬ ГАРАНТИЙНЫХ СЕРВИСНЫХ ЦЕНТРОВ ПО РЕМОНТУ ГАЗОВЫХ СПЛИТ ПО РОССИИ:

Город	Зона ответственности	Сервисный центр	Адрес	Телефон
г. Архангельск	г. Архангельск, Архангельская область	АСЦ ИП Сергушов А. И. ЦС «МИР»	ул. Гагарина, 1	(8182) 27-55-10, 27-60-66
г. Астрахань	г. Астрахань, Астраханская область	АСЦ «Элком» (ИП Леоненко С.С.)	ул. Звездная 11/11	(8512)34-94-94, 63-12-26
г. Астрахань	г. Астрахань	АСЦ «Мастер & К (ИП Пушкин А.С.)	ул. Епишина, 23	(8512)63-00-81, 72-92-61
г. Белгород	г. Белгород и Белгородская область	АСЦ ОАО «Белгородоблгаз»	5й Заводской переулок д. 38	(4722) 34-19-39, 34-07-53, 34-18-02
г. Белгород	г. Белгород, Белгородский район	АСЦ ИП Михайлов С. Л.	пр. Б.Хмельницкого, 131 оф. 2.32	8(961)164-61-71
г. Барнаул г.Алейск. Алтайский ий край г.Бийск, Алтайский край рп/п Благовещенка, Алтайский край	г. Барнаул, Алтайский край	АСЦ ОАО «Алтайкрайгазсервис»	пр. Космонавтов, 24	(3852)31-46-22, 33-66-15
	г. Алейск	АСЦ филиал «Алейскимжрайгаз»	ул. Линейная 74	(38553) 21-9-74 ; 04
	г. Бийск рп/п Благовещенка	АСЦ филиал «Бийскимжрайгаз» АСЦ ОАО «Благовещенкажрайгаз»	ул. Революции 100 ул. Октябрьская 75	(3854) 33-53-38, 32-88-10 (38564)22-9-04 ; 04
г. Брянск	г. Брянск, Брянская обл.	АСЦ ООО «Рембыттехника»	пр. Ленина, 67 — 227	(4832)64-96-35, 74-49-31
г. Брянск, г. Великие Луки	г. Брянск, Брянская область г. Великие Луки, Великолукский р-н г. Новосokolьники, Новосokolьнический р-н	АСЦ ИП Герасимова А. А. АСЦ ООО «Кондор»	пр-т Московский, 99-3А ул. Гоголя д.7	(4832)58-00-03 (81153)9-27-06
г. Волжск	г. Волжск и РМЭ	АСЦ ООО «Империя»	ул. Федина 6/1	(83631)6-45-99
г. Волгоград	г. Волгоград и Волгоградская область	АСЦ ООО «ТехноКласс»	Проезд Металлургов, 29	(8442) 72-53-33, 72-40-10
г. Волгоград	г. Волгоград и Волгоградская область	АСЦ ИП Пучков С. Д.	ул. Землячки, 29	(8442) 98-01-48
г. Волгоград	г. Волгоград и 50км. от его границ, г. Волжский Волгоградской области	АСЦ ООО «АСЦ Классика»	ул. Елецкая, 173	(8442)97-50-10
г. Волгоград	г. Волгоград и Волгоградская область	АСЦ ИП Басамыгин	ул. Алексеевская 19-38	(8442)46-71-26
г. Воронеж	г. Воронеж и Воронежская обл.	АСЦ ООО «Транссервис-Воронеж»	Ленинский пр-т, д.60	(4732)39-37-55, 39-37-53
г. Вологда	г. Вологда и Вологодская обл.	АСЦ ООО «Армос Сервис»	ул. Северная, д.34	(8172)28-38-93, 28-38-94
г. Великий Новгород	г. Великий Новгород и Новгородская область	АСЦ ООО «Армос Сервис»	ул. Большая Санкт-Петербургская, д.39 (ТЦ «Волна»)	(8162)78-28-30, 78-28-31
г. Димитровград, Ульяновская обл.	г. Димитровград и Ульяновская область	АСЦ ООО «Стройавтогаз»	ул. Западная, 34 а	(84235)5-25-38
г. Екатеринбург	г. Екатеринбург	АСЦ ОАО «Екатеринбурггаз»	ул. Прониной, 50	(343) 256-73-00, 355-68-17
г. Екатеринбург	г. Екатеринбург и Свердловская область	АСЦ ООО «Транссервис-Екатеринбург»	ул. Техническая, 28	(343)264-62-76, 264-62-77, 278-90-91
г. Ижевск	г. Ижевск и радиус 50 км.	АСЦ ООО «Аргус-Сервис»	ул. Азина, 4	(3412)30-79-79, 30-83-07
г. Ижевск и республика Удмуртия	г. Воткинск, Сарапул, Можга,	АСЦ ООО «РИТ-Сервис»	ул. М. Горького, 162	(3412) 43-06-67, 43-20-39
	г. Глазов		ул. К. Маркса, 15	(34141)7-23-66
	г. Чайковский		ул. Вокзальная, 41	(34241)3-59-63
г. Ивантеевка, Московская обл.	Талдомский, Дмитровский, Сергиево-Посадский, Пушкинский, Балашихинский, Мытищинский, Щёлковский, Ногинский, Павлово-Посадский, Орехово-Зуевский. Города: Королёв, Дубна, Любня, Электросталь.	АСЦ ООО «Берингов Сервис»	ул. Толмачева, 27	(495)500-05-60
г. Йошкар-Ола	г. Йошкар-Ола и Республика Марий Эл	АСЦ ИП Бешкарева Светлана Владимировна «МИДАС»	ул. Советская, 173	(8362)45-73-68, 41-77-43
г. Краснодар	г. Краснодар и Краснодарский край	АСЦ ООО «Транссервис-Краснодар»	ул. Селезнева, 204	(861)277-36-63
г. Кострома	г. Кострома, Костромская обл. до 50км.	АСЦ ИП Молодкин В.Л. «Кристал Сервис Быт»	ул. Комунаров д.5	(4942)30-01-07, 63-97-23
г. Калуга	г. Калуга и Калужская обл.	АСЦ ООО «Бизнес Сервис»	ул. Суворова, 25	(4842)548-222, 548-333
г. Киров	г. Киров и Кировская область в радиусе 40 км.	АСЦ ООО «ВГК-сервис»	ул. Базовая, 8	(8332)25-19-83, 25-84-88, 62-11-83
г. Казань	г. Казань и Республика Татарстан	АСЦ ООО «ТехноВидеоСервис»	ул. Академика Глушко, д.43	(843)276-21-21
г. Красноярск	г. Красноярск	АСЦ ООО «Город Мастеров»	ул. Яковлева д.59	(391)244-54-12, 242-46-46, 290-06-47
г. Курган	г. Курган, Курганская область	АСЦ ООО «Товарищество предпринимателей»	ул. Красина, 41	(3522)45-76-83, 45-51-83
г. Москва,	г. Москва и Московская обл.	АСЦ ООО «Голдтехсервис»	ул. Кравченко д. 10	(499)131-47-98
г. Москва	г. Москва и Московская обл.	АСЦ ООО «ТТЦ Лана-Сервис»	ул. Маршала Соколовского д. 3	(499) 194-79-47, 194-87-65
г. Москва,	Москва и Московская обл.	АСЦ ООО «Люксория»	Волгоградский проспект, д. 139, оф.№1	(499)746-52-73
г. Можайск, :	Москва, Можайский р-он Московская область, г. Санкт-Петербург	АСЦ ООО МСК «Удобно»	ул. Мира, 8	(495)663-94-14

ПЕРЕЧЕНЬ ГАРАНТИЙНЫХ СЕРВИСНЫХ ЦЕНТРОВ ПО РЕМОНТУ ГАЗОВЫХ ПЛИТ ПО РОССИИ:

Город	Зона ответственности	Сервисный центр	Адрес	Телефон
г. Махачкала	г. Махачкала	АСЦ ООО «Сервис-Сити»	Республика Дагестан, ул. Ахундского. 1а	(8722)60-98-62
г. Мурманск	г. Мурманск и Мурманская область	АСЦ ООО «Армос Сервис»	ул. Свердлова, 19А	(8152)31-49-64
г. Нижний Новгород	г. Нижний Новгород и Нижегородская обл.	АСЦ ООО «Транссервис-Н.Новгород»	ул. Бекетова, д.3Б	(831)463-61-76, 463-61-75, 463-61-77
г. Нижний Новгород	Нижний Новгород и Нижегородская область	ИП Корытина М. В. АСЦ «Гарант-Сервис»	ул. Заярская, 18	(831)416-31-51
г. Набережные Челны	г. Набережные Челны	АСЦ ООО «РИТ-Сервис»	Сармановский тракт 60, комплекс 17/11	(8552)32-08-81
г. Нижний Тагил	г. Нижний Тагил и пригородный район	АСЦ ООО «Ремсервис»	ул. Красноармейская 74а	(3435)48-12-56
г. Новосибирск	г. Новосибирск и Новосибирская область	АСЦ ООО «Армос Сервис»	ул. Ватутина, д.7	(383)351-11-14
г. Омск	г. Омск и Омская область	АСЦ ООО «Бытовая Техника»	ул. Запорожская, 1	(3812)57-95-40, 32-20-63
г. Омск	г. Омск	АСЦ ООО «СибСервис»	ул. 10 лет Октября, д.23	(3812)54-35-76
г. Оренбург	г. Оренбург и область	АСЦ ОАО ОренбургМежрайгаз	ул. Самолетная, 79	(3532)924099
г. Оренбург	г. Оренбург	АСЦ ООО «ТИКО-сервис»	ул. Комсомольская, д. 16	(3532)77-67-64
г. Пермь	г. Пермь, Пермский край	АСЦ ООО «Мария-М»	ул. Лебедева, 8	(342)263-02-22, 263-11-16
г. Пенза	г. Пенза и Пензенская область	АСЦ ИП Колчанов С. П. «Телсервис»	ул. Мирская, 17	(8412)94-04-45, 34-56-49
г. Псков	г. Псков и Псковская область	ООО «МиниМакс»	Рижский пр. д.49	(811)272-13-90
г. Петрозаводск	г. Петрозаводск и Республика Карелия	АСЦ ООО «Армос Сервис»	ул. Шотмана, д.4	(8142)59-20-45
г. Рязань	г. Рязань и Рязанская область	АСЦ ООО «Транссервис-Рязань»	ул. Зубковой, 17а	(4912)27-70-70
г. Ростов-на-Дону	г. Ростов-на-Дону и Ростовская обл.	АСЦ ООО ТЦ «Комфорт-Сервис»	пр. Коммунистический 48 б	(863)222-45-51, 266-72-44
г. Ростов-на-Дону	г. Ростов-на-Дону и Ростовская обл.	АСЦ ООО «Транссервис-Ростов»	ул. Красноармейская, 157	(863)266-56-54
г. Санкт-Петербург	г. Санкт-Петербург Ленинградская область	АСЦ ООО «Армос Сервис»	пр. Лиговский, д. 52	(812)324-75-33
г. Санкт-Петербург	г. Санкт-Петербург	АСЦ ООО МСК «Удобно»	пр-к Суворовский 43-45	(812)309-34-69
г. Санкт-Петербург	г. Санкт-Петербург Ленинградская область в радиусе 100 км.	АСЦ ООО «Вятка-Сервис»	Московское шоссе, д. 5	(812)371-24-64, 327-04-70
г. Санкт-Петербург	г. Санкт-Петербург и ленинградская обл.	АСЦ ООО «Транссервис-Петербург»	Коломяжский пр. 10	(812)325-81-11, 395-49-77
г. Самара	г. Самара, и область в радиусе 100 км.	АСЦ ООО «Универсалпроект»	ул. Дыбенко, 120	(846) 229-02-58
г. Самара	г. Самара и Самарская область	АСЦ ООО «Транссервис-Самара»	пр. Юных пионеров, д.22	(846)995-00-88, 951-16-45
г. Саратов	г. Саратов и Саратовская обл.	АСЦ ООО «Транссервис-Саратов»	ул. 3-я Дачная, ост. Торговый дом «ТЦ-Поволжье»	(8452)35-11-80
г. Ставрополь	Ставрополь, Ставропольский край, Карачаево-Черкесская Республика	АСЦ ООО «Техно-Сервис»	ул. 7-я Промышленная 6	(8652) 39-30-30, 39-55-30
г. Смоленск	г. Смоленск и Смоленская область.	АСЦ ООО «КриМ»	ул. Воробьева, 13	(4812)61-14-45
г. Тверь	г. Тверь и Тверская область	АСЦ ООО «Стэко-Сервис»	пр-т Чайковского, д. 100	(4822)32-00-23, 35-40-81
г. Тюмень	Тюмень и область	АСЦ ООО «ТКС»	ул. Энергетиков д.43 ООО «ТКС»	(3452)70-14-14
г. Тольятти	г. Тольятти и Самарская область	АСЦ ООО «Наша-Эра»	Московский пр-т, 8г	(8482)70-44-06, 70-44-07
г. Тула	г. Тула и Тульская область	АСЦ ООО «СтройДекор»	Красноармейский пр-т д.44 м-н «Интердекор»	(4872)30-25-65, 27-52-25
г. Ульяновск	г. Ульяновск и Ульяновская обл.	АСЦ ООО «Ульяновскоблгаз»	ул. Кузнецова, 5А	(8422)41-06-66, 41-04-88
г. Уфа	Уфа и Республика Башкортостан	АСЦ ООО «Сервис-Центр Регион»	ул. Аксакова, д.73	(3472)51-79-79, 23-60-60
г. Уфа	г. Уфа	АСЦ ООО «Газтехника +»	ул. Революционная 154/1	(3472)53-24-26, 23-90-81
г. Химки, Московская обл.	г. Москва и Московская область в радиусе 100 км.	АСЦ ООО Группа «Центросервис»	ул. Кольцевая, 8	(495)572-70-71, 572-70-72, 572-70-66
г. Череповец	Череповецкий район	АСЦ ООО «Армос Сервис»	пр. Советский, д.88	(8202)20-53-94, 20-53-91
г. Челябинск и филиалы в ЧО: г. Копейск г. Златоуст г. Миас (приемный пункт)	г. Челябинск и Челябинская обл. г. Челябинск и Челябинская область	АСЦ ООО «Электро-Н» АСЦ ООО ТТЦ «Рембытехника»	пр. Победы, д. 302 ул. Производственная, 86 ул. Артиллерийская, 102 г. Копейск, пр. Ильича, 16 г. Златоуст, ул. Таганайская, 214/4зт г. Миас, ул. Автозаводцев, 8 ул. Ньютона, 34	(351)741-01-41 (351)239-39-33, 239-39-34 (351)772-73-66, 772-72-05, 772-69-01 (35139)397-59 (35135)5-37-47 (3513)55-59-40 (4852)72-57-22
г. Ярославль	г. Ярославль Ярославская область	АСЦ ООО «Рослан-Сервис»	ул. Ньютона, 34	(4852)72-57-22

ПЕРЕЧЕНЬ ГАРАНТИЙНЫХ СЕРВИСНЫХ ЦЕНТРОВ ПО РЕМОНТУ ГАЗОВЫХ ПЛИТ ПО УКРАИНЕ:

№	Город, фирма.	Адрес	Телефоны	Зона действия
1	Шостка Сумская обл, КП ТД «Березка-сервис».	ул.Рабочая 5	8 (05449) 4 07 07, 6 13 54.	г. Шостка и прилегающие р-ны.
2	Северодонецк Луганская обл, ЧП Жук А.Г.	пр-т Химиков 27-Д м-н «Водолей плюс»	8 (0645) 70 39 29, 8 095 466 83 80, 8 050 681 11 55.	г. Северодонецк, г. Лисичанск, г. Рубежное.
3	Ивано-Франковск СПД Колодий Н.С.	ул. Мира 90	т/ф 8 (03422) 6 15 82, 6 87 86.	г. Ивано-Франковск и область.
4	Коростень Житомирская обл., ЧП Муравицкие	ул. Октябрьская 1	8 (04142) 5 05 04.	г. Коростень и прилегающие р-ны.
5	Львов , СПД Буський Н.А.	пр. Червоной Калины 109 Б	8 (032) 222 87 10, 2228711	г. Львов и область.
6	Хмельницкий , ЧП Блажкун В.П.	пер. Школьный 10/1	т/ф 8 (0382) 55 16 41.	г. Хмельницкий и область
7	Харьков , ЧП Осьмачко А.Н.	ул. Вернадского 2	8 (057) 758 10 39, 758 10 40.	г. Харьков и область.
8	Краматорск СПД ФЛ Исламов Р.Р.	бул. Краматорский 3	8 (06264) 5-93-89, 5-90-07.	Краматорск и Донецкая область.
9	Симферополь АР Крым, СПД Дорошенко Н.И.	ул. Ковыльная 72.	8 (0652) 69 0778.	г. Симферополь АР Крым

**ОАО «Грета»
сервисная служба 8(06267) 4-25-94, завод 4-21-71
www.greta.com.ua**

КОРЕШОК ТАЛОНА № 1
на гарантийный ремонт

наименование изделия

Изъят « _____ » 200 г. Мастер _____

ОАО «Грета»
84205, г. Дружковка, ул. Чайковского,1

ТАЛОН № 1

на гарантийный ремонт

электроплиты бытовой

мод 1470-Э ГОСТ 14919-83

Продана магазином

№ _____
(наименование торга)

« _____ » _____ 200 г.

М.П. _____

(подпись)

Владелец и его адрес _____

(подпись)

Выполнена работа: _____

указать неисправность

_____ Мастер _____ Владелец _____

(дата)

(подпись)

(подпись)

УТВЕРЖДАЮ: Зав. _____

(наименование бытового предприятия)

ПШТАМП

« _____ » _____ 200 г.

(подпись)

КОРЕШОК ТАЛОНА № 2
на гарантийный ремонт

наименование изделия

Изъят « _____ » 200 г. Мастер _____

ОАО «Грета»
84205, г. Дружковка, ул. Чайковского,1

ТАЛОН № 2

на гарантийный ремонт

электроплиты бытовой

мод 1470-Э ГОСТ 14919-83

Продана магазином

№ _____
(наименование торга)

« _____ » _____ 200 г.

М.П. _____

(подпись)

Владелец и его адрес _____

(подпись)

Выполнена работа: _____

указать неисправность

_____ Мастер _____ Владелец _____

(дата)

(подпись)

(подпись)

УТВЕРЖДАЮ: Зав. _____

(наименование бытового предприятия)

ПШТАМП

« _____ » _____ 200 г.

(подпись)

