

Умный пылесос

МОДЕЛЬ: iBOTO AQUA X220G

ИНСТРУКЦИЯ ПО ЭКСПЛУАТАЦИИ

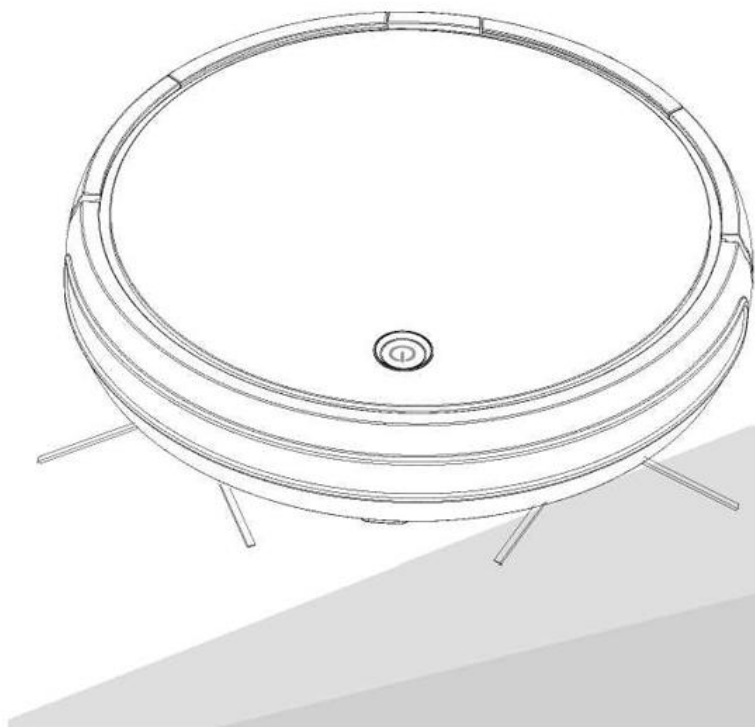

ПЕРЕД НАЧАЛОМ ИСПОЛЬЗОВАНИЯ ВНИМАТЕЛЬНО ПРОЧИТАЙТЕ ЭТУ
ИНСТРУКЦИЮ И СОХРАНИТЕ ЕЕ



Содержание

1. Техника безопасности	2	4. Техническое обслуживание	
2. Детали устройства		4-1 Очистка боковой щетки	10
2-1 Иллюстрация основного блока	3	4-2 Очистка пылесборника и фильтрующего материала	11
2-2 Иллюстрация порта перезарядки	4	4-3 Очистка сенсора и зарядной пластины	11
2-3 Иллюстрация пульта дистанционного управления	4	5. Пломка устройства	12
2-4 Описание индикатора основного блока	5	6. Параметры устройства	13
3. Работа устройства	5		
3-1 РЕЖИМ УБОРКИ / ОЖИДАНИЯ / СПЯЩИЙ	5		
3-2 РЕЖИМ УБОРКИ	6-7		
3-3 Зарядка	7-8		
3-4 Функции пульта дистанционного управления	8-9		

Дисклеймер

Продукт представляет собой бытовой прибор, использующий высокоскоростное вращение двигателя для создания вакуума и сбора пыли. Он в основном используется для удаления пыли с диванов, столов и из углов, создавая здоровую, безопасную, гигиеничную и комфортную среду обитания для вашей семьи.

1. Перед использованием, пожалуйста, уберите посторонние предметы, оставшиеся на земле (хрупкие предметы, веревки, одежду, бумагу, разбросанные провода), сверните шторы и ковер, касающиеся пола, чтобы они не запутались в устройстве и не привели к его поломке. Следите за тем, чтобы края ковра не загибались вверх, чтобы они не попали в устройство. Придержитесь скатерти и т. д. от касания пола.
2. Если ребенку необходимо пользоваться роботом-уборщиком, он должен быть старше 8 лет и находится под наблюдением взрослого. Если это устройство собирает использовать человек, страдающий физическим заболеванием, дефектом сенсорных органов, умственными отклонениями или не обладающий знаниями о продукте, убедитесь, что он использует продукт безопасным способом и под наблюдением опекуна. Не используйте это устройство как игрушку. Без присмотра взрослых не позволяйте детям самостоятельно выполнять чистку и техническое обслуживание устройства.
3. Если в рабочей зоне робота-уборщика есть ступеньки, открытая терраса или лестница, вы можете использовать магнитную полосу, входящую в комплект аксессуаров к устройству, в качестве временного ограждения, чтобы избежать его падения. Минимальное расстояние от магнитной полосы до внешней стороны ступеней должно составлять 15 см. Во избежание падения робота-уборщика со ступеней обязательно проверьте минимальное расстояние.
4. Пожалуйста, используйте аксессуары, поставляемые в комплекте с устройством.
5. Изделие подходит только для уборки в помещении.
6. Пожалуйста, используйте блок питания, изготовленный на заводе. Обязательно проверьте, соответствует ли напряжение питания указанному на зарядном устройстве. Не заряжайте аккумулятор, если температура ниже 5 °C или выше 35 °C.
7. Перед использованием проверьте, правильно ли установлены пылесборник и пылевой фильтр.
8. Не используйте робот-пылесос для уборки легковоспламеняющихся жидкостей, жидкостей, газов или летучих веществ. Не распыляйте легковоспламеняющуюся жидкость на устройство.
9. Рабочая температура: 5 – 35° C.
10. Не допускайте нахождения волос, одежды, пальцев или каких-либо частей тела рядом с валиком или боковой щеткой изделия, чтобы не избежать попадания внутрь.
11. Не используйте этот продукт в детской комнате.
12. Если пол слишком влажный или на нем есть вода, не используйте этот продукт, чтобы предотвратить возгорание пылеуловителя.
13. Не используйте этот продукт для уборки окурков, зажигалок, игрушечных поездов или других легковоспламеняющихся предметов, которые могут вызвать возгорание.
14. Перед каждым использованием обязательно очищайте внутреннюю сторону и всасывающее отверстие пылесборника, чтобы удалить остатки волос, хлопковые волокна, пыль и т. д. Не закрывайте всасывающий порт пылесборника.
15. Во избежание возгорания или поражения электрическим током не прижимайте шнур питания зарядного устройства тяжелыми предметами. Не сгибайте шнур питания и не прокалывайте его острыми предметами. Убедитесь, что устройство не запутает шнур питания, а источник питания находится вдали от источника тепла.
16. Только профессиональный или авторизованный техник может разбирать эту устройство. Пользователь не должен пытаться разобрать устройство, чтобы проводить техническое обслуживание в частном порядке. После демонтажа устройства его гарантийное обслуживание прекращается.
17. Если зарядный порт поврежден, не используйте его больше.
18. Если источник питания зарядного устройства или корпус робота-пылесоса повреждены, не используйте его больше. Пожалуйста, обратитесь в отдел пост-продажного сервиса для выполнения технического обслуживания.
19. Не ставьте этот продукт на стол или стул, чтобы избежать случайного повреждения.
20. Перед началом зарядки проверьте, правильно ли подключены зарядное устройство и порт подзарядки.
21. Жидкость может вытекать из батареи при экстремальных условиях эксплуатации или температуре. Если жидкость вытекла из батареи и попала на кожу, немедленно промойте пораженный участок чистой водой. Если жидкость случайно попала в глаза, немедленно промойте их чистой водой и обратитесь за медицинской помощью.
22. Утилизация батареи. Если срок службы устройства истек, пожалуйста, извлеките батарею и затем разберите устройство. Обязательно выключите питание перед извлечением аккумулятора.
23. Это нормально, когда температура зарядного устройства выше комнатной во время процесса зарядки.
24. Пожалуйста, используйте изделие точно в соответствии с инструкциями, приведенными в данном руководстве по эксплуатации. Мы не несем ответственности за любые сбои, повреждения, безопасность персонала и / или потерю имущества из-за неправильного использования.

2-1 Описание основного блока

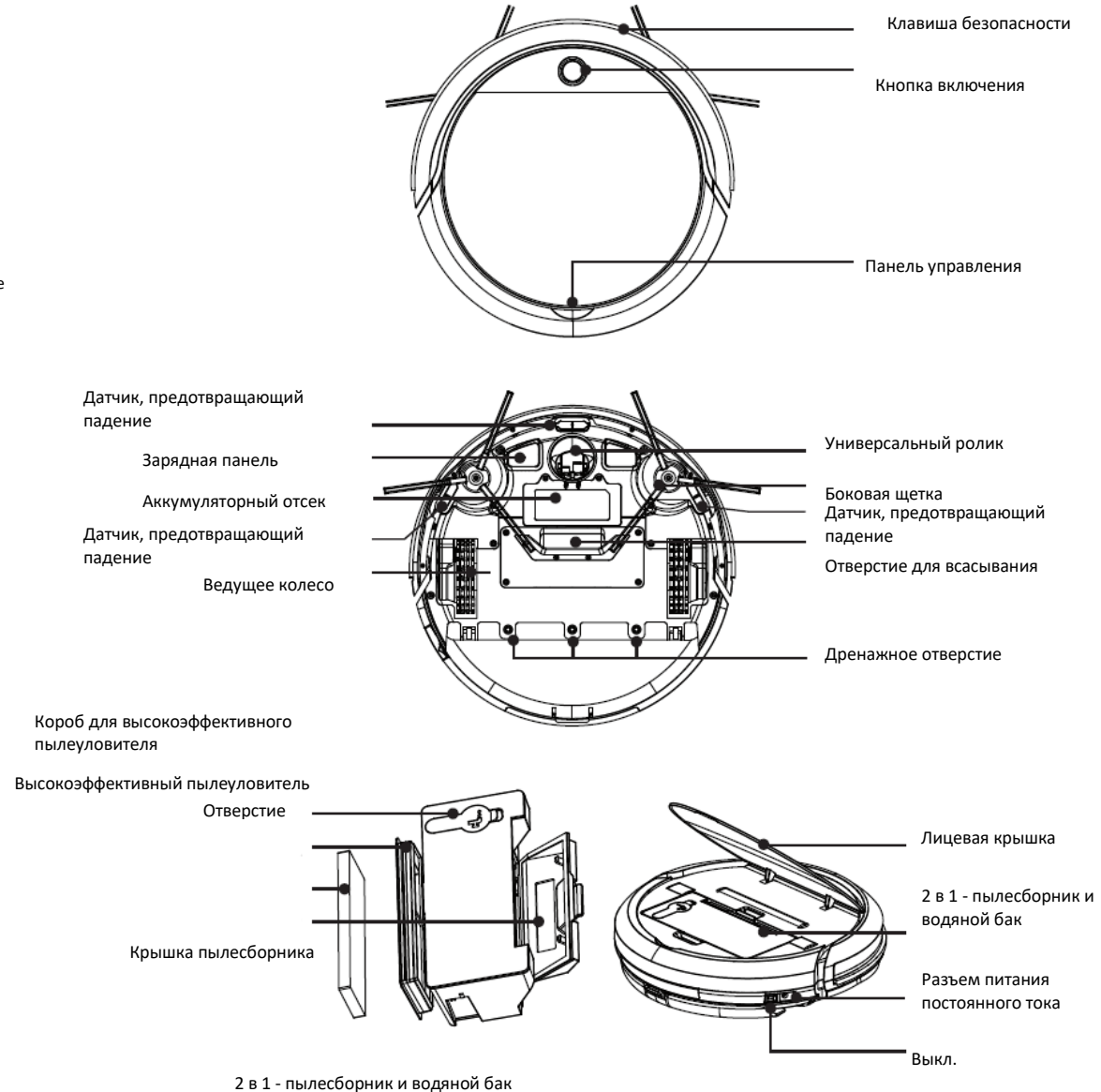

Детали устройства

2-2 Иллюстрация порта перезарядки

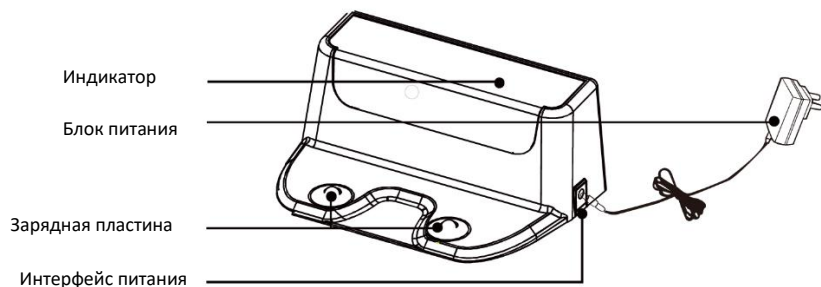

2-3 Иллюстрация пульта дистанционного управления

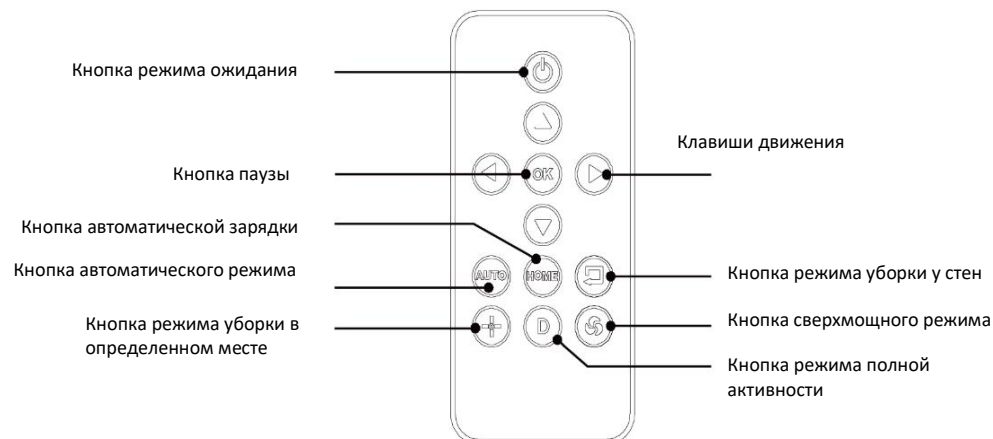

Список аксессуаров

- Основной блок (с аккумулятором) x 1
- Пульт дистанционного управления (с аккумулятором) x 1
- Руководство по эксплуатации x 1
- Водяной бак x 1
- Порт перезарядки x 1
- Блок питания x 1
- Щетка для очистки x 2

Детали устройства

2-4 Описание индикатора основного блока

Состояние основного блока	Состояние дисплея
Во время зарядки	Синий индикатор медленно мигает
После завершения зарядки	Синий индикатор остается горящим
Режим перезарядки	Синий индикатор медленно мигает
Когда устройство выходит из строя	Синий индикатор мерцает, звучит зуммер
Режим уборки	Синий индикатор остается горящим

Работа устройства

3-1 РЕЖИМ УБОРКИ / ОЖИДАНИЯ / СПЯЩИЙ

Спящий режим: Клавиша питания находится в активном состоянии. Индикатор основного блока остается темным. Изделие находится в неподвижном состоянии.

Режим уборки: Устройство работает нормально. Индикатор основного блока горит.

1> Уборка

Убедитесь, что устройство активировано и переключатель находится в состоянии ВКЛ.

Нажмите клавишу на изделии или какую-либо клавишу режима уборки на пульте дистанционного управления, чтобы запустить режим уборки.

Обратите внимание: Если изделие находится в спящем режиме, нажмите любую клавишу уборки или клавишу на пульте дистанционного управления, чтобы включить устройство.

2> Режим ожидания

Режим ожидания означает, что изделие активно, но остановилось после предыдущей операции. Если устройство находится в режиме уборки, нажмите клавишу на нем или любую клавишу уборки на пульте дистанционного управления, и вы можете временно остановить работу устройства.

Обратите внимание: Вы можете выполнить нужные операции, если аппарат находится в режиме ожидания

3>Спящий режим

Если аппарат находится в режиме ожидания и не работает, он перейдет в спящий режим в течение 60 секунд.

Если аппарат находится в режиме ожидания и не работает, он перейдет в режим ожидания, при нажатии кнопки режима ожидания на пульте дистанционного управления.

Работа устройства

3-2 РЕЖИМ УБОРКИ

Автоматический режим уборки: Выполнение уборки по дуге.

IBOTO AQUA X220G — это робот-уборщик навигационного типа, оснащенный высокоточным гироскопом и устройством ускорения. Такая навигационная система использует арифметический метод для расчета оптимального маршрута уборки для эффективного выполнения работы. Когда устройство находится в автоматическом режиме уборки, оно автоматически подстраивает маршрут уборки в соответствии с домашней обстановкой (значительно повышая эффективность подметания, выполняя максимальное по эффективности подметание вдоль маршрута в форме дуги).

Напоминание:

Нажмите клавишу AUTO на изделии или на пульте дистанционного управления, или клавишу автоматической уборки в приложении, робот-уборщик сразу же начнет работать.

Режим уборки на определенном месте

Установите робота в положение, необходимое для уборки в определенном месте, а затем нажмите клавишу, соответствующую такому режиму уборки на пульте дистанционного управления, чтобы запустить функцию уборки в определенном месте.

Напоминание:

Чтобы прервать уборку в определенном месте, нажмите клавишу на изделии или любую клавишу уборки на пульте дистанционного управления, и вы можете остановить подметание. Устройство автоматически остановит действие после выполнения уборки в определенном месте в течение некоторого периода времени.

Режим уборки вдоль стены

Поместите изделие вдоль стены. Нажмите кнопку «Режим уборки вдоль стены»  на пульте дистанционного управления, после чего начнется уборка вдоль стены.

Напоминание:

Чтобы прервать действие уборки вдоль стены, нажмите клавишу на изделии или любую клавишу уборки  на пульте дистанционного управления, и вы остановите работу устройства.

Работа устройства

3-3 Зарядка

Порт перезарядки:

Поместите порт перезарядки робота-пылесоса на стену выключателя, и убедитесь, что в пределах 2 метров спереди от порта и 1 метра с левой и правой стороны нет препятствий, соответственно.

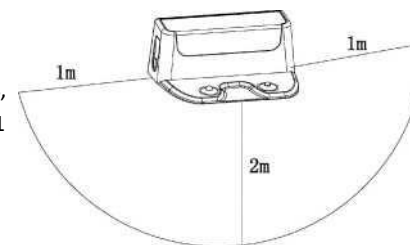

Автоматическая зарядка:

Робот-пылесос будет искать порт для перезарядки, когда обнаружит, что уровень заряда низкий, во время процесса автоматической уборки.

Когда устройство находится в активном состоянии, нажмите кнопку  «Автоматическая зарядка» на пульте дистанционного управления, и устройство перейдет в режим поиска порта.

Напоминание:

Убедитесь, что путь к порту зарядки не заблокирован никакими препятствиями, в противном случае это повлияет на скорость успешной перезарядки. Иногда робот-пылесос не может полностью зарядить питание за один цикл из-за загрязнений и площади пола, однако он будет продолжать уборку до завершения зарядки.

Работа устройства

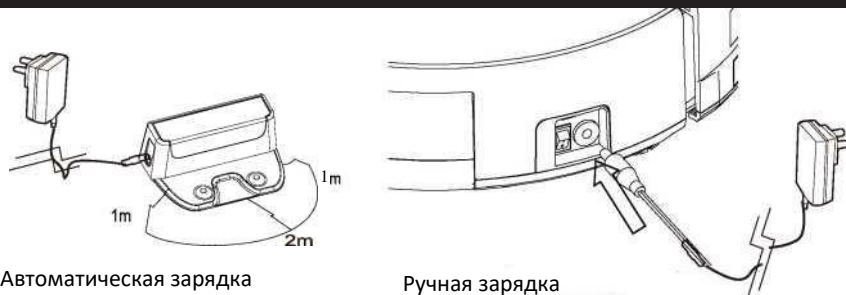

Автоматическая зарядка

Ручная зарядка

Вставьте вилку в розетку рядом с переключателем с правой стороны на работе-пылесосе (в правой части рисунка выше).

Напоминание:





Перед первым использованием убедитесь, что аккумулятор заряжался более 6 часов. Во время процесса зарядки индикатор будет постоянно мигать. Когда устройство полностью зарядится, загорится индикатор. Если робот-пылесос будет использоваться часто, заряжайте его по мере необходимости и поддерживайте в активном состоянии, чтобы оптимизировать эффективность работы.

Если вы не используете робот-пылесос в течение длительного времени, перезарядите его до полного уровня, выключите, а затем храните в сухом и безопасном месте.

Подсказка: Устройство можно заряжать в выключенном состоянии. После перезарядки устройство отъезжает от порта, а затем немедленно прекращает движение. В это время аппарат будет оставаться неактивным при нажатии любой клавиши на пульте дистанционного управления или на изделии. В этом случае включите устройство, и оно возобновит нормальную работу. Рекомендуется проверить, находится ли аппарат в активном состоянии или нет.

3-4 Функции пульта дистанционного управления

Кнопки режимов

Нажмите кнопку AUTO , чтобы запустить режим автоматической уборки. Нажмите клавишу HOME , чтобы запустить режим автоматической перезарядки. Нажмите клавишу , чтобы запустить режим продольной уборки. Нажмите клавишу , чтобы запустить режим уборки в определенном месте. Нажмите клавишу , чтобы вывести устройство из спящего режима или перевести его в спящий режим.





Работа устройства

Клавиши движения

 Вперед: Когда устройство находится в режиме ожидания или в любом другом режиме работы нажмите эту клавишу, чтобы контролировать поступательное движение устройства.

 Задний ход: Когда устройство находится в режиме ожидания или в любом другом режиме работы, нажмите эту клавишу для управления обратным ходом изделия.

 Влево: Когда изделие находится в режиме ожидания или в любом другом режиме работы, нажмите эту клавишу для управления движением устройства влево.

 Право: Когда устройство находится в режиме ожидания или в любом другом режиме работы, нажмите эту клавишу, чтобы контролировать движение устройства вправо.

Напоминание:

Когда устройство находится в любом режиме уборки, клавиша  будет неактивной, и вы можете нажимать только другие клавиши со стрелками для управления движением.

АВТОЗАРЯДКА

Когда устройство находится в режиме ожидания, нажмите эту кнопку, и устройство перейдет в режим автоматической зарядки.

ПРОДОЛЬНАЯ УБОРКА

Когда устройство находится в режиме ожидания, нажмите эту кнопку, и изделие перейдет в режим продольной уборки.

УБОРКА НА ОПРЕДЕЛЕННОМ ПРОСТРАНСТВЕ

Когда изделие находится в режиме ожидания, нажмите эту кнопку, и устройство перейдет в режим уборки на определенном пространстве.

Напоминание:

Если перед эксплуатацией устройства следует использовать пульт дистанционного управления, снимите зарядную панель с основания пульта дистанционного управления. Не используя робот-пылесос долгое время, пожалуйста, извлеките аккумулятор и храните его в подходящем месте.



Техническое обслуживание

4-1 Очистка боковой щетки

Очистка боковой щетки

Боковая щетка подвержена повреждениям при частом использовании. Пожалуйста, следите за рабочим состоянием боковой щетки, чтобы выполнить техническое обслуживание / замену при необходимости.

- 1) Выключите робот-пылесос и переверните его. При переворачивании необходимо поместить верхнюю крышку на мягкую поверхность, чтобы она не царапалась.
- 2) Поверните винт боковой щетки против часовой стрелки с помощью крестовой отвертки.
- 3) Удалите предметы, спутанные на боковой щетке, лезвием или ножницами, например, волосы, нитки или другие загрязнения.

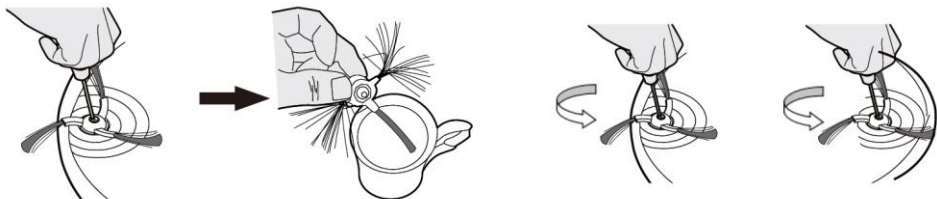

Исправление деформации боковой щетки

В процессе транспортировки боковая щетка может незначительно деформироваться, но это не повлияет на ее нормальную функцию. Аналогично, боковая щетка имеет тенденцию постепенно деформироваться во время нормальной работы. В этом случае замочите боковую щетку в кипящей воде на полминуты, а затем выньте ее, и боковая щетка вернется к своей первоначальной форме. Швабру из сверхтонкого волокна можно мыть и использовать повторно.

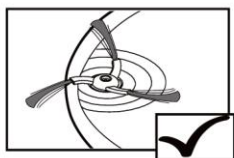

Нормальная боковая щетка

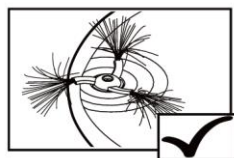

Восстанавливаемая боковая щетка

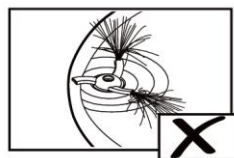

Боковая щетка подлежит замене

Очистка швабры

Снимите швабру с подставки и тщательно промойте ее чистой водой, а затем дайте ей высохнуть для использования в следующий раз. При восстановлении швабры убедитесь, что швабра прикреплена к нижней части подставки.

Техническое обслуживание

4-2 Очистка пылесборника и фильтрующего материала

После каждого использования робота-пылесоса необходимо очищать пылесборник и фильтрующий материал, чтобы поддерживать его эффективность на должном уровне.

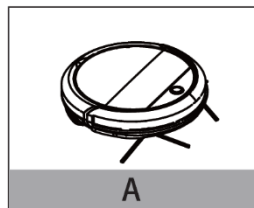

A

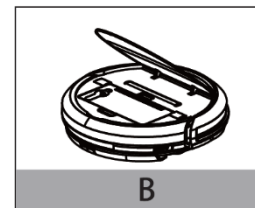

B

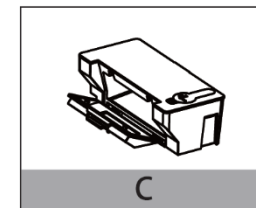

C

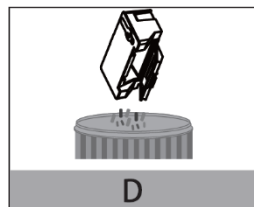

D

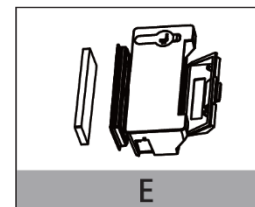

E

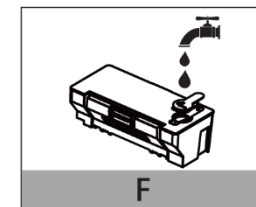

F

Обратите особое внимание:

Если не использовать пылесборник долгое время, излишняя пыль или мусор заблокируют воздухозаборник всасывающего двигателя, что серьезно повлияет на способность всасывания пыли. Если вы хотите прополоскать пылесборник, то заранее извлеките высокоэффективный пылеулавливатель.

4-3 Очистка сенсора и зарядной пластины

Необходимо своевременно очищать датчик и зарядную пластину в соответствии с потребностями эксплуатации или не реже одного раза в неделю. Это поможет вам эффективно защитить робот-пылесос и максимизировать его функцию, уменьшив количество отказов.

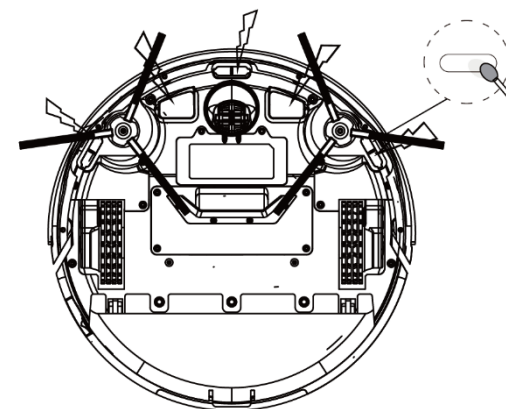

Поломка устройства

Рекомендации для самых вероятных случаев неисправностей	Проблема	Решение
Зуммер звучит дважды. Непрерывное звучание в течение 3 циклов.	Устройство подвешено или поднято.	Освободите изделие из подвешенного состояния и поместите его на ровный пол.
Зуммер трижды громко звучит. Непрерывное звучание в течение 3 циклов.	Столкновение со стеной	Используйте режим уборки вдоль стен
Зуммер громко звучит 5 раз. Непрерывное звучание в течение 3 циклов.	Ведущее колесо в ненормальном положении	Очистите ведущее колесо
Зуммер громко звучит 6 раз. Непрерывное звучание в течение 3 циклов.	Сломан двигатель всасывания	Отправьте устройство в сервисный центр для ремонта или наберите номер телефона послепродажного обслуживания, указанный в брошюре.

Напоминание:

Если вышеуказанные методы не помогают решить проблему, попробуйте выполнить следующие действия:

Выключите устройство, затем перезапустите его и проверьте снова через 10 секунд. Если проблема не была решена после перезапуска изделия, пожалуйста, свяжитесь с нашей службой поддержки клиентов.

Обратите особое внимание:

Это изделие оснащено высокоточным гироскопом, перемещайте его в горизонтальном положении при транспортировке с места на место. Если изделие перемещается вертикально, это может привести к отклонению навигационного гироскопа от курса. В этом случае необходимо откалибровать устройство перед тем, как приступить к его использованию. В противном случае устройство будет вращаться в исходном положении. В этом случае положите изделие на ровный пол. Выключите его, после чего перезапустите, и гироскоп снова автоматически выполнит выравнивание.



Параметры устройства:

Аккумулятор: DC 11.1V

Номинальная мощность: 11W

Входное напряжение зарядного блока: 100-240V~50/60Hz

Выходное напряжение зарядного блока: 13.5V=700mA

Время работы: 45-70 мин.

Время зарядки: 180-240 мин.

Вместимость для пыли: 250 мл

Вместимость для воды: 120 мл

Масса нетто: 1.95 кг

Объем: L300 x W300 x H75 мм

Примечание: Температура среды для хранения устройства составляет от -20 ° C до + 50 ° C.

Внимание:

В связи с необходимостью постоянного улучшения продукта мы оставляем за собой право на технические и конструктивные изменения, необходимые для продукта. Кроме того, мы также оставляем за собой право на собственную интерпретацию изложенного.

Айбото Аква X220G

Импортер: ООО "АЙБОТО", 111250 г. Москва, проезд Завода Серп и Молот дом 10, офис 310

+ 7 495 648-54-88, <http://iboto.ru/>; e-mail: info@iboto.ru

Изготовлено: ООО «NINGBO ALLTECH INDUSTRY & TRADE CO.,LTD», она же ALLPOWER INDUSTRIAL LIMITED Unit 601-602,6/F,Jiangxia Silver,No.19 Jiang Xia Street,Ningbo, Шэньчжень, Китай 03/2020





Гарантийный талон №

Настоящая гарантия действительна при заполнении продавцом всех полей таблицы и наличии подписи покупателя

Модель №:	Дата приобретения:
Серийный номер:	Ф.И.О. и подпись покупателя: С условием гарантии ознакомлен: _____
Название, телефон и юридический адрес продающей организации:	Подпись продавца:

Обязанности по настоящей гарантии исполняются на территории РФ Авторизованными Сервисными центрами iBoto.

Организация, уполномоченная на принятие претензий, удовлетворение требований потребителей и организацию сервисного и технического обслуживания на территории РФ:
ООО "Айбото",

Информация о сервисном обслуживании в СНГ и Авторизованных Сервисных центрах iBoto доступна по телефону +7 499 347-20-53 и на сайте www.iboto.ru

Сервисный центр ООО "Вирта Центр"

Москва

Адрес: Вернадского просп., 109

Тел.: +7 (495) 434-33-33

Условия гарантии

Настоящая гарантия выдается изготовителем в дополнение к конституционным и иным правам потребителей и ни в коем случае не ограничивает их.

Гарантия действует в случае, если товар будет признан неисправным в связи с материалами или сборкой при соблюдении следующих условий:

1. Гарантия распространяется на товар, предназначенный для использования на территории РФ. Товар должен быть использован в строгом соответствии с инструкцией по эксплуатации, техническими стандартами и/или требованиями безопасности.

Список моделей, предназначенных для использования на территории РФ, размещен на сайте www.iboto.ru

2. Настоящая гарантия не действительна в случаях, когда повреждение или неисправность вызваны пожаром, молнией или другими природными явлениями; попаданием жидкостей внутрь изделия; механическим повреждением; неправильным использованием, в том числе и подключением к источникам питания, отличным от упомянутых в инструкции по эксплуатации; колебанием напряжения, использованием повышенного или неправильного питания или входного напряжения; износом; халатным отношением, включая попадание в изделие посторонних предметов и насекомых; ремонтом или наладкой, если они произведены лицом, которое не имеет сертификата на оказание таких услуг, а также инсталляцией, адаптацией, модификацией или эксплуатацией с нарушением технических условий и/или требований безопасности, указанных в инструкции по эксплуатации товара.

3. В том случае, если в течение гарантийного срока часть или части товара были заменены частью или частями, которые не были поставлены или санкционированы изготовителем, а также были неудовлетворительного качества и не подходили для товара, то потребитель теряет все и любые права настоящей гарантии, включая право на возмещение.

4. Действие настоящей гарантии не распространяется на программное обеспечение, детали отделки и корпуса, лампы, батареи и аккумуляторы и соединительные кабели, защитные экраны, накопители мусора, сетки, фильтры, щетки, картриджи и прочие детали, обладающие ограниченным сроком использования.

Номер гарантийного ремонта	Дата поступления аппарата в ремонт	Дата выдачи аппарата	Описание ремонта	Список замененных деталей	Название и печать сервисного центра	Ф.И.О. мастера, выполнившего ремонт

Данная таблица заполняется представителем Сервисного центра, проводящего гарантийный ремонт изделия. После проведения гарантийного ремонта данный талон должен быть возвращен Владельцу.

Сроки гарантии

Компания iVoto предоставляет на весь спектр продукции, поставляемой в РФ, гарантию производителя сроком в 1 (один) год с даты приобретения.

Установка и подключение техники iVoto

Для установки технически сложных товаров, вы можете воспользоваться платными услугами специалистов служб доставки и Сервисных Центров, которые проведут все необходимые работы для использования техники в соответствии с нормами, установленными Производителем.

