

**TECHNISCHER PASS**

**TECHNICAL PASSPORT**

**РУКОВОДСТВО ПОЛЬЗОВАТЕЛЯ**

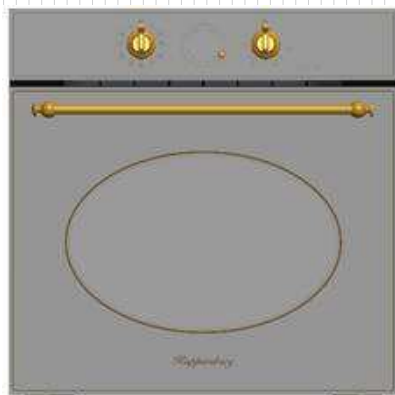

**RC6911**

**EINGEBAUTER ELEKTRISCHER OFEN**

**BUILT-IN ELECTRIC OVEN**

**ВСТРАИВАЕМЫЙ ЭЛЕКТРИЧЕСКИЙ  
ДУХОВОЙ ШКАФ**

**KUPPERSBERG**

## TEIL I: BEDIENUNGSANLEITUNG

Bevor Sie den Backofen zum ersten Mal verwenden, lesen Sie bitte die zu Ihrem Backofen gehörenden Einbau- und Wartungsanweisungen aufmerksam durch.

Je nach Modell können die Zubehörteile Ihres Backofens von den auf den Abbildungen dargestellten Teilen abweichen.



### INHALT

TEIL I: BEDIENUNGSANLEITUNG.....	3
BACKOFENBESCHREIBUNG .....	3
BEDIENFELD.....	4
FUNKTIONSWAHLSCALTERSYMBOLE.....	4
BACKOFENFUNKTIONEN.....	5
BESCHREIBUNG DER ELECTRONISCHEN UHR.....	5
BEDIENUNG DES BACKOFENS .....	8
SICHERHEITS FUNKTIONEN .....	11

## BACKOFENBESCHREIBUNG

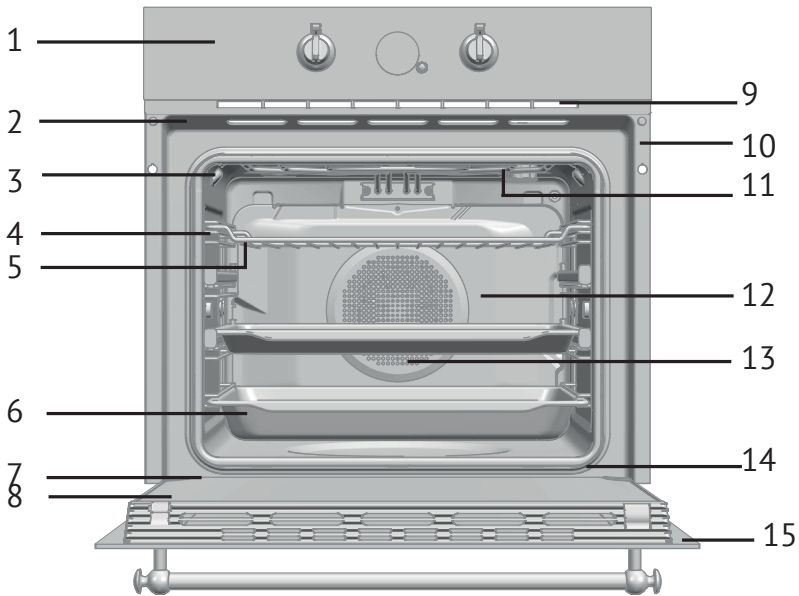

- |   |                                  |
|---|----------------------------------|
| 1. Bedienblende                         | 9. Kühlluftaustritt              |
| 2. Türsperre (nur für Pyrolyse-Modelle) | 10. Befestigung am Einbauschränk |
| 3. Grillwiderstand                      | 11. Lampe                        |
| 4. Blechhalterungen                     | 12. Rückwand                     |
| 5. Rost                                 | 13. Umluft                       |
| 6. Backblech                            | 14. Backofendichtung             |
| 7. Scharnier                            | 15. Tür                          |
| 8. Innenscheibe                         |                                  |

## Eingebauter Ofen

 **BEDIENFELD**

Modelle RC6911

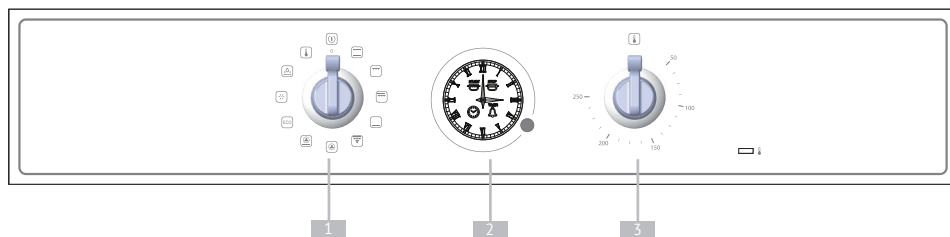

1. Funktionswahlschalter
2. Elektronische Uhr
3. Temperaturwahlschalter

 **FUNKTIONSWAHLSCALTERSYMBOLE**

## BACKOFENFUNKTIONEN



**HINWEIS:** In der zu Ihrem Backofen gehörenden Anleitung zum Garen finden Sie eine Beschreibung der einzelnen Funktionen.



Ausschalten des backofens



Turbo



NORMAL



Pizza



Grill



Eco



Maxigrill



Auftauen



Unterhitze



AQUALITIC CLEAN



Maxigrill mit umluft



Schnellaufheizung

## BESCHREIBUNG DER ELECTRONISCHEN UHR

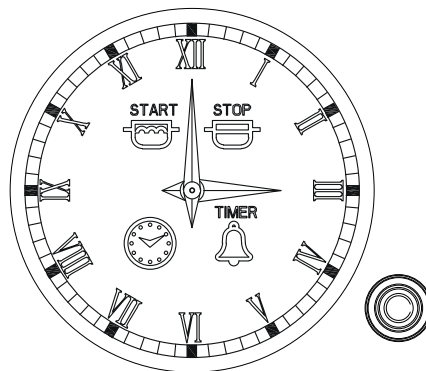

## Eingebauter Ofen

### 1 TASTEN

-, **OK** und **+**: Ermöglichen das Programmieren der Funktionen des elektronischen Timers.

### 2 SYMBOLE

#### Funktionen der Schalltuhr

 **TIMIER**: Luehtet, wenn die Timer-Funktion gewählt wird. Nach einer gewissen Zeit erzeugt er ein akustisches Signal. Der Backofen wird nicht ausgeschaltet, wenn die Zeit abgelaufen ist. Diese Funktion kann auch genutzt werden, wenn der Backofen in Betrieb ist.

|-->| и -->| **PROGRAMMIERUNG**: Diese Sensoren leuchten, um anzuzeigen, dass der Backofen programmiert ist (Dauer, Ende oder gesamt).

|-->| **Gardauer**: Ermöglicht das Garen während einer gewählten Zeit. Danach schaltet sich der Backofen automatisch aus.

Wenn Sie eine Gardauer für Ihren Backvorgang eingestellt haben, den Backofen aber manuell ausschalten, bevor die Gardauer abgelaufen ist, so läuft die Gardauer unabhängig vom Backvorgang weiter, bis die eingestellte Zeit abgelaufen ist.

 -->| **Garende**: Das Garende ist der Zeitpunkt, zu dem der Backofen abschattet/

 |-->| и -->| **Gardauer und Garende**: Ermöglicht die Einstellung der Dauer und Endzeit des Garvorgangs. Der Backofen schaltet sich automatisch für die vorab eingestellte Garzeit (Dauer) ein und schaltet sich automatisch beim Er-

reichen der eingestellten Zeit (Garende) ab.

 **SCHALTUIHRSPERRE**: Zeigt an, dass die Touch-Tasten der Schalltuhr gesperrt sind, um zu verhindern, dass sie von Kleinkindern manipuliert werden können.

#### Sonstige Funktionen

 **HEIZEN**: Zeigt an, dass der Ofen Wärme auf die Speisen überträgt

 **AQUALITIC CLEAN®** | leuchtet während der Küppersberg **AQUALITIC CLEAN®** Funktion.

#### **ACHTUNG**

**Ihr Backofen ist mit Touch-Control-Technologie ausgestattet. Zur Bedienung müssen die Symbole auf dem Glas nur mit dem Finger berührt werden. Die TouchControl-Empfindlichkeit passt sich ständig den Umgebungsbedingungen an. Beim Anschluss des Backofens an die Stromversorgung ist darauf zu achten, dass die Glasfläche der Schalterfront sauber und frei von evtl. Hindernissen ist.**

**Reagiert der Backofen bei der Glasberührung mit dem Finger nicht ordnungsgemäß, muss er von der Stromversorgung getrennt und dann erneut angeschlossen werden. Auf diese Art stellen sich die Sensoren automatisch**

**ein und reagieren wieder auf den Fingerdruck.**

#### **ZEITEINSTELLUNG**

➔ Um die Backofenuhr einzustellen, müssen die Funktions- und Temperaturwahlschalter **o** Stellung stehen.

➔ Beim Einschalten des Backofens blinkt die Anzeige 12:00 auf dem Display und die Symbole.

➔ Durch Berühren von **+** oder **-** werden die Stunden und danach die Minuten eingestellt. Anschließend ertönen 2 aufeinanderfolgende Pieptöne zur Bestätigung der gewählten Uhrzeit.

➔ Wenn Sie die Uhrzeit ändern möchten, müssen Sie **+** und **-** berühren, bis die Uhrzeit blinkt. Berühren Sie **OK** und folgen Sie den im obigen Punkt beschriebenen Schritten.



#### **ANMERKUNG**

Ihre Uhr besitzt einen nächtlichen Beleuchtungsmodus, sodass die Lichtintensität des Displays zwischen 00:00 und 6:00 Uhr sinkt.

#### **⚠ ACHTUNG**

Im Falle eines Stromausfalls wird die gesamte Programmierung der elektronischen Uhr gelöscht.

In diesem Fall müssen Sie die Funktions- und Temperaturwahlschalter auf die **o** Stellung stellen.

Auf der Anzeige erscheint 12:00. Im Anschluss können Sie die Uhrzeit einstellen, indem Sie die o. a. Anweisungen befolgen.

## Eingebauter Ofen

**BEDIENUNG DES BACKOFENS****MANUELLER BETRIEB**

➔ Nach Einstellung der Uhrzeit ist der Backofen funktionsbereit. Wählen Sie eine Garfunktion und eine Temperatur.

➔ Während der Garvorgangs sehen Sie auf dem Display, wie das Symbol , leuchtet. Damit wird angezeigt, dass der Backofen in diesem Moment Wärme auf das Gargut überträgt. Sobald die voreingestellte Temperatur erreicht ist erlischt das Symbol als Anzeige, dass der Vortleizvorgang abgeschlossen ist.

➔ Zum Ausschalten des Backofens müssen Sie die Schalter auf die Position  stellen.

**HINWEIS**

Bei Beginn des Garvorgangs zeigt der Backofen nicht mehr die Zeit, sondern die bisherige Garzeit an.

**BACKOFENFUNKTION MIT ZEITSCHALTUNG****Programmierung des Timers**

1. Berühren Sie **+** oder **-**, bis das Symbol , auf dem Display blinkt, und drücken Sie **OK**. Auf dem Display erscheint 00:00.

2. Mit den Sensoren **+** oder **-** wählen Sie die Zeitdauer, nach deren Ablauf der Timer ertönen soll. Es ertönen Nlei

kurze, aufeinander folgende akustische Signale zur Bestätigung und der Countdown ab dem gewählten Zeitpunkt wird angezeigt. Das Symbol  blinkt langsam.

3. Nach Ablauf der Zeit, ertönt 00 Sekunden lang ein akustisches Signal und das Symbol  blinkt schnell.

**ANMERKUNG**

Bei der Timerfunktion schaltet sich der Backofen nach Ablauf der programmierten Dauer nicht ab.

4. Berühren Sie einen beliebigen Sensor, um das akustische Signal zu stoppen. Gleichzeitig ertönt auch das Symbol .

Wenn Sie die Timer-Zeit ändern möchten, müssen Sie die gezeigten Schritte erneut ausführen. Wenn Sie auf den Timer zugreifen, erscheint die aktuell verbleibende Zeit. Diese kann geändert werden.

**ANMERKUNG**

Bei der Timerfunktion wird die verbleibende Zeit permanent auf dem Display angezeigt. Wenn diese Funktion programmiert ist, kann weder die Uhrzeit noch die Gesamtzeit des programmierten Garvorgangs angezeigt werden.

**Programmierung der Gardauer**

1. Berühren Sie **+** oder **-** bis das Symbol , auf dem Display blinkt, und drücken Sie **OK**. Auf dem Display erscheint 00:00.



2. Wählen Sie die Zeitdauer; nach deren Ablauf der Timer ertönen soll, indem Sie **+** oder **-** drücken. Es ertönen zwei kurze, aufeinander folgende akustische Signale zur Bestätigung und der Countdown ab dem gewählten Zeitpunkt wird angezeigt. Das Symbol **|-->** blinkt langsam.

3. Wählen Sie mit den Backofendrehschaltern eine Funktion und eine Gartemperatur.

4. Nach Ablauf der Garzeit schaltet sich der Backofen aus, es ertönt ein akustisches Signal und das Symbol **|-->** blinkt schnell.

5. Berühren Sie einen beliebigen Sensor, um das akustische Signal zu stoppen. Gleichzeitig erlischt auch das Symbol **|-->**. Der Backofen schaltet sich wieder ein.

6. Stellen Sie die Schalter **o** auf die Ausschaltstellung des Backofens.

Sie können jederzeit die restliche Gardauer ändern, indem Sie **+** oder **-**, berühren, bis das Symbol **|-->** schnell blinkt. Berühren Sie anschließend **OK**, um die Zeit zu ändern.

#### ⊗ ANMERKUNG

Bei der Gardauerfunktion wird die verbleibende Zeit permanent auf dem Display angezeigt. Ist die Funktion programmiert, kann die aktuelle Uhrzeit nicht auf dem Display angezeigt werden.

### Programmierung des Garzeit-Endes

1. Berühren Sie den Sensor **+** oder **-**, bis das Symbol **-->**, auf dem Display blinkt, und drücken Sie dann **OK**. Auf dem Display erscheint die aktuelle Uhrzeit.

2. Mit den Sensoren **+** oder **-** wählen Sie die Zeitdauer, nach deren Ablauf der Timer ertönen soll. Es ertönen zwei kurze, aufeinander folgende akustische Signale zur Bestätigung und der Countdown ab dem gewählten Zeitpunkt wird angezeigt. Das Symbol **-->** blinkt langsam.

3. Wählen Sie die Gartemperatur und -temperatur.

4. Nach Ablauf der programmierten Zeit schaltet sich der Backofen aus, es ertönt ein akustisches Signal und das Symbol **-->** blinkt schnell.

5. Berühren Sie einen beliebigen Sensor, um das akustische Signal zu stoppen und das Symbol **-->** auszuschalten. Der Backofen schaltet sich wieder ein.

6. Stellen Sie die Schalter **o** auf die Ausschaltstellung des Backofens.

Sie können jederzeit die restliche Gardauer ändern, indem Sie **+** oder **-**, berühren, bis das Symbol **|-->** schnell blinkt. Berühren Sie anschließend **OK**, um die Zeit zu ändern.

## Eingebauter Ofen

### Programmierung der Gardauer und des Garendes

1. Berühren Sie + oder – , bis das Symbol auf dem Display blinkt |-->|, und drücken Sie dann OK . Auf dem Display erscheint 00:00.
2. Mit den Sensoren + oder - wählen Sie die Gardauer. s ertönen zwei kurze, aufeinander folgende akustische Signale zur Bestätigung und die verbleibende Garzeit wird auf dem Display angezeigt und das Symbol |-->| blinkt langsam.
3. Berühren Sie + oder – bis das Symbol, |-->|, auf dem Display blinkt, und drücken Sie OK. Auf dem Display erscheint die vorgesehene Endzeit der Garzeit.
4. Wählen Sie das Gazeitende mit - oder + . Es ertönen zwei kurze, aufeinander folgende akustische Signale zur Bestätigung und die aktuelle Uhrzeit wird auf dem Display angezeigt.
5. Wählen Sie eine Garfunktion und -temperatur. Der Backofen bleibt ausgeschaltet und die Symbole |-->| 1 und -->| leuchten weiter. Ihr Backofen ist nun programmiert.
6. Wenn die eingestellte Uhrzeit des Garbeginns erreicht ist, schaltet sich der Backofen ein und führt den Garvorgang während der vorgewählten Zeit durch.
7. Während des Garvorgangs wird die Restgarzeit angezeigt und das Symbol |-->| blinkt langsam.
8. Nach Ablauf der programmierten Zeit schaltet sich der Backofen aus, es ertönt ein akustisches Signal und das Symbol |-->| blinkt schnell.
9. Berühren Sie eine beliebige Taste, um das akustische Signal zu stoppen

und das Symbol |-->| auszuschalten. Der Backofen schaltet sich wieder ein, 10. Stellen Sie die Schalter auf Position 0 , um den Ofen auszuschalten. Sie können jederzeit: die restliche Gardauer ändern, indem Sie - oder + berühren, bis das Symbol |-->| schnell blinkt. Berühren Sie anschließend OK , um die Zeit zu ändern.

## SICHERHEITS FUNKTIONEN

### AQUALITIC CLEAN® FUNKTION

Mit dieser Funktion wird die Reinigung der Fett- und Schmutzreste, die an den Backofenwänden haften, erleichtert.

Verhindern Sie die Ansammlung von Schmutz, damit die Reinigung leichter erfolgen kann. Reinigen Sie den Backofen regelmäßig.

### Programmierung der AQUALITIC CLEAN® FUNKTION

#### ACHTUNG

**Gießen Sie kein Wasser in den heißen Backofen. Dadurch könnte die Emaillierung beschädigt werden.**

Führen Sie den Reinigungszyklus immer bei kaltem Ofen aus. Wenn Sie ihn bei zu heißem Backofen durchführen, kann das Ergebnis beeinträchtigt und sind außerdem die Emaillierung beschädigt werden.

Nehmen Sie vorher die Bleche und alle Zubehörteile inkl. die Blechhalterungen oder ausziehbaren Schienen aus dem Backofeninneren.

**Befolgen Sie dafür die Anweisungen, die im Einbau- und Wartungshandbuch, das zum Lieferumfang des Backofens gehört, angegeben sind.**

1. Legen Sie bei kaltem Backofen ein geöffnertes Tuch auf den Backofenboden.

2. Gießen Sie langsam 200 ml Wasser in den unteren Teil der Backofenröhre.

### HINWEIS

Um das Ergebnis zu verbessern, können Sie dem Glas Wasser einen Teelöffel mildes Geschirrspülmittel hinzufügen, bevor sie es über das Tuch gießen.

3. Drehen Sie den Funktionswahlschalter auf Position .

4. Stellen Sie den Temperaturwahlschalter auf 90 °C.

5. Stellen Sie am Zeitschalter 4 Minuten Dauer ein.

6. Nach Ablauf der 4 Minuten ertönt ein akustisches Signal und der Backofen beendet die Heizfunktion.

7. Drehen Sie den Funktionswahlschalter auf Position .

8. Warten Sie etwa 20 Minuten ab, bis sich der Backofen innen abgekühlt hat.

### WICHTIG

**Öffnen Sie die Backofentür erst, wenn die Abkühlphase abgelaufen ist.**

**Das ist für den ordnungsgemäßen Betrieb der AQUALITIC CLEAN® Funktion erforderlich.**

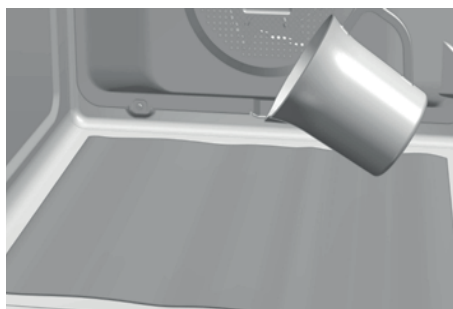

## Eingebauter Ofen

9. Der Backofen ist bereit, um die Schmutzreste und das übrige Wasser mit dem Tuch entfernen zu können.

Die AQUALITIC CLEAN® Funktion erfolgt bei niedriger Temperatur. Allerdings kann die Abkühlzeit je nach Außentemperatur unterschiedlich sein.

### ACHTUNG

**Vergewissern Sie sich, dass die Temperatur der Ofeninnenflächen geeignet ist, bevor Sie sie berühren.**

Sollte nach der AQUALITIC CLEAN® Funktion eine gründlichere Reinigung erforderlich sein, müssen Sie neutrale Reinigungsmittel und nicht scheuernde Schwämme verwenden.



# ENERG

енергия · ενέργεια



---

**KUPPERSBERG**
**RC6911**



**A+++**

**A++**

**A+**

**A** ←

**B**

**C**

**D**



**70 L**



**0.82 kWh/cycle\***



**0.76 kWh/cycle\***

\* цикл · cyclus · portion · zykus · πρόγραμμα · ciclo · tsükkel · ohjelma · ciklus · ciklas · cikls · ciklu · cyclus · cykl · ciclu · program · cykel

**65/2014**

## TEIL II: INHALTSVERZEICHNIS INSTALLATIONS- UND WARTUNGSANLEITUNG



### INHALT

SICHERHEITSHINWEISE .....	16
ELEKTRISCHE SICHERHEIT .....	16
KINDERSICHERHEIT .....	16
SICHERHEIT BEIM GEBRAUCH DES BACKOFENS .....	17
SICHERHEIT BEI REINIGUNG UND WARTUNG .....	17
SICHERHEIT WÄHREND DES PYROLYTISCHEN SELBSTREINIGUNGSVORGANGS .....	18
INSTALLATION .....	19
VOR DER INSTALLATION .....	19
ELEKTROANSCHLUSS .....	19
INSTALLATION DES BACKOFENS .....	20
UMWELTINFORMATIONEN .....	20
ENTSORGUNG DER ÖKOLOGISCHEN VERPACKUNG .....	20
ENTSORGUNG DES PRODUKTS .....	20
ENERGIEAUSKUNFT .....	21
VOR DEM ERSTEN GEBRAUCH .....	21
WEITERE WICHTIGE GEBRAUCHSHINWEISE .....	21

Bevor Sie den Backofen zum ersten Mal verwenden, lesen Sie bitte die zu Ihrem Backofen gehörenden Einbau- und Wartungsanweisungen aufmerksam durch. Je nach Modell können die Zubehörteile Ihres Backofens von den auf den Abbildungen dargestellten Teilen abweichen.

ZUBEHÖR .....	21
TELESKOPAUZÜGE MIT AUSKLAPPBARER KLAMMER .....	22
TELESKOPAUZÜGE MIT DIREKTER KLAMMER.....	22
REINIGUNG UND WARTUNG .....	23
REINIGUNG DER AUSSENSEITEN UND DES BACKOFENZUBEHÖRS	23
REINIGUNG DES BACKOFENINNENRAUMS .....	23
AUSBAU DER SEITLICHEN FÜHRUNGSSCHIENEN.....	23
EINBAU DER FÜHRUNGSSCHIENEN .....	24
AUSBAU DER RÜCKWAND.....	24
BACKÖFEN MIT AUSKLAPPBAREM GRILL.....	24
BACKÖFEN MIT SELBSTREINIGUNGSFUNKTION DURCH PYROLYSE	24
REINIGUNG DER BACKOFENTÜR .....	24
AUS- UND EINBAU DER TÜR MIT SCHARNIER AM KORPUS.....	24
AUS- UND EINBAU DER TÜR MIT SCHARNIER IN DER TÜR .....	25
AUSTAUSCH DER BACKOFENLAMPE .....	26
VORGEHENSWEISE BEI FUNKTIONSTÖRUNGEN .....	27
TECHNISCHE INFORMATIONEN .....	29

## Eingebauter Ofen

**SICHERHEITSHINWEISE**

**Lesen Sie die vorliegende bedienungsanleitung aufmerksam durch, um eine optimale Leistung Ihres backofens auf ordnungsgemäße und sichere Art und Weise sicherzustellen. Bewahren Sie diese Anleitung auf, damit sie ein neuer besitzer lesen kann.**

**Elektrische Sicherheit**

➔ Wurde mit dem Ofen kein Netzkabel mitgeliefert, dürfen für Öfen ohne Pyrolysefunktion folgende Kabeltypen verwendet werden: H05RR-F / H05VV-F / H05V2V2-F / H07RN-F / H05SS-F. An Öfen mit Pyrolysefunktion darf nur der Kabeltyp H05SS-F verwendet werden (Schaltplan in Abb. 1).

➔ Der backofen muss immer an eine gute Erdung angeschlossen werden und die Installation des Geräts muss den geltenden Vorschriften entsprechen.

➔ Der Einsatz dieses Geräts ist bis maximal 2.000 Meter Höhevorgesehen.

➔ Der Anschluss muss unter Einhaltung der geltenden Installationsvorschriften durch einen der Leistung entsprechenden Schalter mit allpoliger Trennung vom Netz erfolgen (minimale Öffnung von 3 mm zwischen den Kontakten), um die Abschaltung im Notfall, bei Reinigung oder Lampenwechsel zu ermöglichen (Installation entsprechend Überspannungskat. III). Das Erdungskabel darf auf keinen Fall über diesen Schalter laufen.

➔ Der Schalter kann durch einen Stecker ersetzt werden, vorausgesetzt, dass dieser bei normalem Gebrauch zugänglich ist.

➔ Jede Handhabung oder Reparatur des Geräts, einschl. Des Ersetzens des Stromkabels, muss durch den autorisierten Kundendienst mit Originalersatzteilen durchgeführt werden. Die Reparatur oder Handhabung durch andere Personen kann Schäden oder Fehlfunktionen verursachen und somit Ihre Sicherheit gefährden.

➔ Trennen Sie Ihren backofen vom Stromnetz, wenn er defekt ist.

➔ Bei backöfen, die mit Kochfeldern kombiniert sind, dürfen, um mögliche Risiken zu vermeiden, nur die vom Hersteller empfohlenen Kochfelder eingebaut werden.

**Kindersicherheit**

➔ Halten Sie Kinder während des backofenbetriebs oder des Reinigungsvorgangs durch Pyrolyse vom Gerät fern, da sehr hohe Temperaturen erreicht werden.

➔ Kinder unter 8 jahren dürfen nicht in der Nähe sein, sofern sie nicht dauernd beaufsichtigt werden. Kinder dürfen nicht mit dem Gerät spielen.

➔ Dieses Gerät darf von Kindern ab 8 jahren und von Personen mit begrenzter körperlicher, sensorischer oder geistiger Fähigkeit oder mangelnder Er-



fahrung bzw. Kenntnis nur dann benutzt werden, wenn sie die geeignete Anleitung oder Anweisung bezüglich des sicheren Gebrauchs des Gerätes erhalten haben und die damit verbundenen Gefahren verstehen.

### **Sicherheit beim Gebrauch des backofens**

➔ Beim betrieb muss die backofentür stets geschlossen sein.

➔ benutzen Sie den backofen erst, wenn er in das Einbaumöbel eingebaut ist (siehe Installation des backofens).

➔ Installieren Sie den backofen nicht hinter dekorativen Türen (Überhitzungsgefahr!).

➔ Der Hersteller übernimmt keinerlei Haftung für eine benutzung des backofens, die nicht der Zubereitung haushaltsüblicher Lebensmittel dient.

➔ Decken Sie die Rückseite des backofens nicht mit Aluminiumfolie oder anderen Materialien ab, da dadurch das Gargut beeinträchtigt und die Innenemaillierung sowie die Innenseite des Einbauschranks beschädigt werden könnten.

➔ Bewahren Sie kein Öl, Fett oder andere entzündliche Materialien im Inneren auf.

➔ Stützen oder setzen Sie sich nicht auf die geöffnete backofentür.

➔ Backblech und Rost verfügen über ein System, welches das teilweise Ausziehen und die Handhabung des Garguts erleichtert.

➔ Die Zubehörteile müssen immer gemäß den Anweisungen im Abschnitt Zubehör angebracht werden.

➔ Während des betriebs erhitzt sich das Gerät. Ziehen Sie Schutzhandschuhe an, wenn Sie im Inneren hantieren und vermeiden Sie es, die Heizelemente zu berühren.

➔ Verwenden Sie ausschließlich die Temperaturmesssonde, die im Lieferumfang des backofens enthalten ist (bei Modellen mit diesem Zubehör).

### **Sicherheit bei Reinigung und Wartung**

➔ Das Gerät muss vom Stromnetz getrennt werden, bevor daran gearbeitet wird.

➔ Benutzen Sie keine Dampf- oder Hochdruckreiniger zum Reinigen des backofens.

➔ Benutzen Sie keine scharfen Metallschaber, metallischen Topfkratzer, Drahtbürsten, Scheuerpulver oder Schleifmittel zur Reinigung der backofentür.

➔ Kinder dürfen die vom benutzer auszuführende Reinigung oder Wartung nicht ohne Aufsicht durchführen.

➔ Vor dem Auswechseln der Lampe ist sicherzustellen, dass der backofen vom Stromnetz getrennt ist.

➔ Entfernen Sie sämtliches Zubehör und Geschirr aus dem backofen, einschl. Führungsschienen und/oder Teleskopauszüge.

➔ Entfernen Sie Speisereste oder übermäßigen Schmutz, denn diese

## Eingebauter Ofen

könnten sich bei der Selbstreinigung entzünden.

➔ Zu Ihrer eigenen Sicherheit: Nehmen Sie den backofen niemals in betrieb, wenn die Rückwand, die den Ventilator verdeckt, nicht eingebaut ist.

➔ Der backofen ist mit einer automatischen Sicherheitsverriegelung ausgestattet, die das Öffnen der Tür während des Reinigungszyklus verhindert. Versuchen Sie nicht, die Tür im verriegelten Zustand zu öffnen.

### Sicherheit während des pyrolytischen Selbstreinigungsvorgangs

**Vor dem beginn des Reinigungszyklus:**

 **SEHR WICHTIG:** Entfernen Sie sämtliches Zubehör und Geschirr aus dem backofen, einschl. Führungsschienen und/oder Teleskopauszüge.

➔ Entfernen Sie Speisereste oder übermäßigen Schmutz, denn diese könnten sich bei der Selbstreinigung entzünden.

➔ Entfernen Sie Schmutzreste von der backofendichtung.

➔ Befolgen Sie aufmerksam die Anweisungen zum Programmieren des pyrolytischen Selbstreinigungsvorgangs.

**Während des pyrolytischen Selbstreinigungsvorgangs:**

➔ Lassen Sie keine Tücher oder anderen Textilien am backofengriff hängen oder mit ihm in Kontakt geraten.

➔ Das Kochfeld muss während des Pyrolyse-Vorgangs ausgeschaltet sein, wenn dieses unter der Arbeitsplatte installiert ist.

➔ Die Innenbeleuchtung des backofens bleibt ausgeschaltet und kann nicht eingeschaltet werden.



#### HINWEIS

In diesem Handbuch werden die allgemeinen Eigenschaften der backöfen beschrieben, die u. U. nicht genau mit denen Ihres backofens übereinstimmen. Leistungen und spezifische Merkmale Ihres backofens finden Sie in der beiliegenden bedienungsanleitung.

**Der Hersteller behält sich das Recht vor, Produkteigenschaften zu ändern, um die Funktionsweise zu verbessern.**



## INSTALLATION

Diese Informationen sind ausschließlich für den Monteur bestimmt, da er für den Einbau und den Elektroanschluss verantwortlich ist. Wenn Sie den Backofen selbst anschließen, übernimmt der Hersteller keinerlei Haftung für eventuelle Schäden.

### VOR DER INSTALLATION

➔ Verwenden Sie die seitlichen Griffe zur Handhabung des Backofens. Verwenden Sie niemals den Türgriff, um den Backofen zu heben.

➔ Bei Installation des Backofens unter der Arbeitsplatte beachten Sie bitte die Installationsanleitung der Arbeitsplatte.

➔ Vorsprünge (Verstärkungen des Einbauschranks, Rohrleitungen, Steckdosen usw.) auf der Rückseite des Einbauschranks sind zu vermeiden.

➔ Wenn die Steckdose für den Anschluss an das Stromnetz im Inneren des Einbauschranks angebracht wird, muss dies innerhalb des schattierten Bereichs erfolgen (Abb. 2).

➔ Der Einbauschränk, in dem der Backofen installiert wird, sowie die angrenzenden Möbelstücke müssen Temperaturen von über 85 °C standhalten können.

➔ Installationsanleitung strikt befolgen. Andernfalls könnte der Ventilationskreislauf blockiert werden, wodurch hohe Temperaturen entstehen können, die Einbauschränk und Gerät selbst beschädigen können.

➔ Überprüfen Sie die Abmessungen des Einbauschranks und die am Schränk zu sägenden Öffnungen gemäß den folgenden Angaben:

#### Installation in Hochschrank

Backofen 60 cm hoch: Abb. 7\*.

Backofen 45 cm hoch: Abb. 8\*.

#### ACHTUNG

\* Für die Installation von Pyrolyseöfen NICHT die schattiert dargestellten Öffnungen in den Einbauschränk sägen.

#### Installation unter der Arbeitsplatte.

Backofen 60 cm hoch: Abb. 9\*.

Backofen 45 cm hoch: Abb. 10\*.

#### ACHTUNG

\* Für die Installation von Pyrolyseöfen NICHT die schattiert dargestellten Öffnungen in den Einbauschränk sägen.

### ELEKTROANSCHLUSS

Der Monteur muss überprüfen, ob:

➔ Netzspannung und -frequenz den Angaben auf dem Typenschild entsprechen.

➔ Der Elektroanschluss die auf dem Typenschild genannte Höchstleistung verkraftet.

## Eingebauter Ofen

➡ Nach Anschluss an das Stromnetz überprüfen, ob alle elektrischen Bestandteile ordnungsgemäß funktionieren.

### INSTALLATION DES BACKOFENS

Für alle Backöfen gilt nach dem Anschluss an das Stromnetz:

1. Schieben Sie den Herd in den Einbauschrank und stellen Sie sicher, dass das Stromkabel dabei weder eingeklemmt wird noch in Berührung mit heißen Backofenteilen kommen kann.

2. Achten Sie darauf, dass das Backofengehäuse nicht in Kontakt mit den Schrankwänden kommt und ein Mindestabstand von 2 mm zu den Schränken besteht.

3. Stellen Sie den Backofen mittig in den Einbauschrank, so dass ein Mindestabstand von 5 mm zwischen Backofen und den Türen der Möbelstücke eingehalten wird (Abb. 3).

4. Die Tür öffnen und die mit gelieferten Kunststoffanschläge in die entsprechenden Aufnahmen einrasten lassen (Abb. 11).

5. Befestigen Sie den Backofen mithilfe der mitgelieferten Schrauben am Einbauschrank (über die Anschläge in den Einbauschrank einschrauben)

#### ACHTUNG

Stützen Sie sich während der Ausführung der Schritte 4 und 5 nicht auf die offene Backofentür auf, da der Backofen noch nicht befestigt ist und

nach vorne überkippen und auf den Boden fallen könnte.

## UMWELT INFORMATIONEN

### Entsorgung der Ökologischen verpackung

Die Verpackung aus recycelbarem Material kann wiederverwendet werden. Kontaktieren Sie Ihre Gemeindeverwaltung bezüglich der Entsorgungsvorschriften für dieses Material.

Weitere Informationen zur Entsorgung des Gerätes erhalten Sie bei Ihrer zuständigen Gemeindeverwaltung, bei Ihrem zuständigen Müllentsorgungsbetrieb oder vom Verkäufer.

### ENTSORGUNG DES PRODUKTS

#### ACHTUNG



Das Symbol weist darauf hin, dass dieses Gerät nicht unter normalen Hausmüll fällt. Sie müssen es für sein Recycling zur Sammelstelle für elektrische und elektronische Geräte bringen, um eventuelle negative Folgen für Umwelt und öffentliche Gesundheit durch eine nicht ordnungsgemäße Handhabung zu vermeiden.

Prüfungen zur Erfüllung der Anforderungen der Verordnungen 66/2014 (Ökodesign) und 65/2014 (Energieetikettierung) gemäß Norm EN 60350-1.

Verbrauchsmessungen, die unter anderen Bedingungen als unter den für

Ihren Backofen angegebenen durchgeführt wurden, können andere Werte ergeben. Angaben über den Energieverbrauch finden Sie in der beiliegenden Bedienungsanleitung.

### ENERGIEAUSKUNFT





Prüfungen zur Erfüllung der Anforderungen der Verordnungen 66/2014 (Ökodesign) und 65/2014 (Energieeffizientierung) gemäß Norm EN 60350-1.

Verbrauchsmessungen, die unter anderen Bedingungen als unter den für Ihren Backofen angegebenen durchgeführt wurden, können andere Werte ergeben. Angaben über den Energieverbrauch finden Sie in der beiliegenden Bedienungsanleitung.

### VOR DEM ERSTEN GEBRAUCH

Bedingt durch den Herstellungsprozess können im Backofen noch Fettreste und andere Verunreinigungen vorhanden sein. Verfahren Sie zu deren Entfernung wie folgt:

1. Entfernen Sie alle Verpackungsteile einschl. Des evtl. vorhandenen Plastikschutzes.

2. Schließen Sie den Backofen an und lassen Sie ihn in Funktion  /  , bzw.  /  , bei 200 °C eine Stunde lang laufen. Schauen Sie hierzu in der beigefügten Bedienungsanleitung nach.

3. Lassen Sie den Backofen abkühlen und öffnen Sie die Tür. So wird er gelüftet und es bleiben keine Gerüche im Inneren zurück.

4. Reinigen Sie Backofen und Zubehör nach dem Abkühlen. Während der ersten Inbetriebnahme entstehen Rauch und Gerüche. Sorgen Sie deshalb für eine gute Belüftung der Küche.<sup>3</sup>

### WEITERE WICHTIGE GEBRAUCHSHINWEISE

➔ Gießen Sie während des Betriebs kein Wasser auf den Backofenboden, das dies die Emaillierung beschädigen kann.

➔ Bei Gargut mit einem hohen Feuchtigkeitsgehalt ist es normal, dass sich an der Backofentür Kondenswasser bildet.

➔ Beim Schließen der Backofentür während des Garvorgangs kann es sein, dass man das Geräusch des Luftzugs im Inneren hört. Dies ist ein ganz normaler Effekt, der aufgrund des Drucks, den die Tür beim Schließen ausübt, auftritt, um die Dichtigkeit

### ZUBEHÖR

Stellen Sie keine Behälter oder Lebensmittel auf den Backofenboden. Verwenden Sie immer die mitgelieferten Backbleche und Roste. Für die Zubereitung von Joghurt können Sie die Gläser direkt auf den Backofenboden stellen. Zum Garen anderer Lebensmittel schieben Sie Backblech oder Rost wie folgt in die seitlichen Führungsschienen des Backofeninnenraums:

1. Zwischen zwei Stangen der seitlichen Führungsschienen oder einer der

## Eingebauter Ofen

ausziehbaren Führungen, wenn Ihr Backofen mit solchen ausgestattet ist.

2. Der Rost und einige Backbleche haben Feststellkerben, um ihr versehentliches Herausziehen zu verhindern. Diese Kerben müssen in Richtung der Rückseite des Backofens und nach unten zeigen (Abb. 4).

3. Die Fläche des Rosts, auf der die Behälter platziert werden, muss unterhalb der seitlichen Stangen liegen, um das versehentliche Verrutschen des Behälters zu verhindern (Abb. 5).

4. Die Backbleche haben eine vordere Lasche für die einfache Herausnahme. Diese Lasche muss in Richtung der Außenseite des Backofens zeigen (Abb. 6).

### MONTAGE

#### DER TELESKOPAUZÜGE

Einige Backofenmodelle enthalten als Zubehör einen Satz Teleskopauszüge.

Für die Montage der Auszüge auf den verchromten Führungsschienen gehen Sie wie folgt vor:

#### Teleskopauszüge mit ausklappbarer Klammer

##### ⚠ WICHTIG

Führungen auf Höhe 2 (Zählung von unten beginnend) anbringen (Abb. 12).

1. Entfernen Sie den Schutzfilm.
2. Die großen Klammern in die obere Stange einhängen und die Führung herunter klappen, bis die kleinen Klammern in der unteren Stange eingehakt sind (Abb. 12).

3. Wenn die Führung korrekt befestigt ist, ist ein „Klick“ zu hören (Abb. 13).

4. Die Kerbe zum Einsetzen des Rosts muss an der Vorderseite des Backofens liegen (Abb. 13).

#### Teleskopauszüge mit direkter Klammer

##### ⚠ WICHTIG

Führungen für einfaches Herausziehen auf Höhen 1, 2, 3 und 5 (Zählung von unten beginnend) anbringen (Abb. 14).

Führungen für zweifaches Herausziehen auf Höhen 1, 2 und 3 anbringen (Abb. 15).

**Bei 45 cm hohen backöfen** die Auszüge auf Höhe 1 anbringen (Abb. 16).

1. Haken Sie die Klammer an der oberen Stange auf der gewünschten Höhe ein (Abb. 17).

2. Wenn die Führung korrekt befestigt ist, ist ein „Klick“ zu hören (Abb. 18).

3. Die Kerbe zum Einsetzen des Backblechs/Rosts sollte sich an der Vorderseite des Backofens befinden (Abb. 18).

## REINIGUNG UND WARTUNG

### ACHTUNG

Das Gerät muss vom Stromnetz getrennt werden, bevor daran gearbeitet wird.

### REINIGUNG DER AUSSENSEITEN UND DES BACKOFENZUBEHÖRS

➔ Außenfläche und Zubehör mit lauwarmem Seifenwasser oder mildem Reinigungsmittel reinigen.

➔ Seien Sie bei rostfreien oder lackierten Oberflächen vorsichtig und benutzen Sie nur Schwämme oder Tücher, die keine Kratzer verursachen.

### WICHTIG

**Teleskopauszüge nicht in der Spülmaschine reinigt werden, da sonst das Gleit verschwindet und die Führungen stecken bleiben würden.**

### REINIGUNG DES BACKOFENINNENRAUMS

➔ Innenraum regelmäßig reinigen, um Fett- oder Lebensmittelreste zu entfernen, da sonst bei folgenden Garvorgängen Rauch, Gerüche oder Flecken entstehen können.

➔ Bei kaltem Backofen und für emaillierte Oberflächen (z. B. Backofenboden) Nylonbürste oder Schwamm mit lauwarmem Seifenwasser benutzen. Backofenreiniger nur auf emaillierten Oberflächen und nach Herstelleranweisung benutzen.

### ACHTUNG

**Benutzen Sie zum Reinigen des Backofeninnenraums keine Dampf- oder Hochdruckreiniger.**

➔ Auch keine metallischen Topfkratzer, Drahtbürsten oder andere Utensilien, die die Emaillebeschichtung beschädigen könnten.

➔ Lebensmittel wie Tomaten, Essig, in Salzkruste Gebratenes usw. verursachen Verfärbungen in der Emaillebeschichtung. Die wirkt sich nicht auf die Funktionsweise der Beschichtung aus. Versuchen Sie nicht, diese Flecken mit aggressiven Reinigungsmitteln zu entfernen, da diese die Oberfläche dauerhaft schädigen könnten.

➔ Reinigen Sie die Backofendichtung regelmäßig, um Fett- und Lebensmittelreste zu entfernen und Beschädigung oder Bruch der Dichtung bei weiteren Garvorgängen zu verhindern.

➔ Diese Dichtung reinigen, ohne sie auszubauen.

### Ausbau der seitlichen Führungsschienen

1. Zubehör aus dem Innenraum entfernen.

2. Vordere Befestigungsmutter (A) vollständig lösen, Führungsschienen nach vorne (B) ziehen und entfernen (Abb. 19).

## Eingebauter Ofen

### Einbau der Führungsschienen

3. Hintere Kerbe in die hintere Befestigungsmutter ein haken.
4. Vordere Befestigungsmutter (C) in die vordere Kerbe der Führungsschiene ein haken (Abb. 20).
5. Führungsschiene mit der Mutter (D) herunter klappen und drehen bis sie eingerastet ist (E) (Abb. 20).

### Ausbau der Rückwand

#### HINWEIS

Um die Rückwand auszubauen, zuerst die seitlichen Führungsschienen wie oben beschrieben entfernen.

Anschließend:

1. Entfernen Sie erst die unteren Schrauben (A) und dann die obere Schraube (B) (Abb. 21).
2. Um die Rückwand wieder einzubauen, gehen Sie in umgekehrter Reihenfolge vor.

#### ACHTUNG

Zu Ihrer eigenen Sicherheit: Backofen niemals in Betrieb nehmen, wenn die Rückwand nicht eingebaut ist.

### Backöfen mit ausklappbarem Grill

Um den oberen Teil des Backofens zu reinigen:

1. Warten Sie, bis der Backofen abgekühlt ist.
2. Schieben Sie die Stange des Rostlements (A) mit beiden Händen so weit nach hinten in den Backofen, bis Sie sie

von der Befestigungsmutter (B) lösen (Abb. 22).

3. Lassen Sie das Rostlement fallen und reinigen Sie die Vorderseite des Backofens (Abb. 23).

4. Bringen Sie das Rostlement wieder in seiner ursprünglichen Position an und gehen Sie dabei in umgekehrter Reihenfolge vor.

### Backöfen mit Selbstreinigungsfunktion durch Pyrolyse

Bitte lesen Sie die Bedienungsanleitung Ihres Backofens.

### REINIGUNG DER BACKOFENTÜR

Zur leichteren Reinigung der Tür können Sie diese abbauen. Beachten Sie bitte die entsprechenden

Anweisungen je nach der in Ihrem Backofen eingebauten Tür.

### Aus- und Einbau der Tür mit Scharnier am Korpus

1. Öffnen Sie die Tür des Ofens vollständig.

2. Verriegeln Sie das Scharnier, indem Sie die Verschlüsse drehen (Abb. 24).

3. Schließen Sie die Tür bis zur Verriegelungsposition (Abb. 25).

4. Halten Sie die Tür mit beiden Händen an den Seiten und heben Sie sie an, bis Sie sie vollständig aus den Scharnieren gehoben haben (Abb. 25).

Einbau der Tür



5. Halten Sie die Tür seitlich mit beiden Händen an der Unterseite, stecken Sie die Scharnierarme in ihre Aufnahmen und schieben Sie die Tür bis zum Anschlag hinein (Abb. 26).

6. Öffnen Sie die Tür des Backofens vollständig (Abb. 26).

7. Drehen Sie die Verschlüsse in ihre ursprüngliche Position.

### **ACHTUNG**

**Achten Sie darauf, dass die Tür vollständig eingesetzt ist, wenn Sie die Verschlüsse drehen, da sie beim Versuch des Schließens sonst blockieren könnte.**

### **HINWEIS**

**Falls die Verschlüsse viel Widerstand entgegensetzen, können Sie ein flaches Werkzeug zur Hilfe nehmen, um sie zu drehen.**

## **Aus- und Einbau der Tür mit Scharnier in der Tür**

1. Öffnen Sie die Tür des Ofens vollständig.

2. Verriegeln Sie das Scharnier, indem Sie beide

Verschlüsse drehen (Abb. 27).

3. Schließen Sie die Tür bis zur Verriegelungsposition

(Abb. 28).

4. Halten Sie die Tür mit beiden Händen an den Seiten und heben Sie sie an, bis die Scharniere vollständig aus dem Backofenkörper ausgetreten sind (Abb. 28). Für den Einbau der Tür ist in umgekehrter Reihenfolge vorzugehen.

Aus- und Einbau der Innengläser der Tür

### **ACHTUNG**

**Wenn Sie die Scheiben bei montierter Tür ausbauen, stellen Sie das Scharnier immer auf die Verriegelungsposition, sonst wird sich die Tür schließen und die nicht ausgebauten Scheiben könnten zerbrechen.**

### **HINWEIS**

**Um dies zu vermeiden, ist es ratsam, die Scheiben bei ausgebauter Tür wie im vorherigen Abschnitt beschrieben auszubauen.**

Je nach Modell kann Ihr Backofen 2, 3 oder 4 Scheiben in der Tür haben. Beachten Sie bitte die entsprechenden Anweisungen je nach der in Ihrem Backofen eingebauten Tür.

1. Drücken Sie mit den Fingern auf die Knöpfe, die sich oben an beiden Seiten der Backofentür befinden (Abb. 29).

2. Halten Sie die Knöpfe weiter gedrückt und ziehen Sie am oberen Riegel der Tür (Abb. 30).

3. Nehmen Sie die Scheiben aus der Tür. Reinigen Sie sie mit einem Glasreiniger oder Seifenwasser und einem weichen Tuch.

### **ACHTUNG**

**Merken Sie sich beim Herausnehmen Reihenfolge und Position der Scheiben, da Sie diese nach der Reinigung exakt so wieder montieren müssen.**

4. Sobald sie sauber sind, setzen Sie Scheibe Nr. 3 in der gleichen Position ein, und zwar so, dass die Aufschrift TERMOGLASS wie in Abb. 31 dargestellt zu sehen ist.

## Eingebauter Ofen

5. Bei Pyrolyseöfen muss die Aufschrift TERMOGLASS der Scheiben Nr. 3 und Nr. 4 wie in Abb. 32 dargestellt zu sehen sein.

6. Bringen Sie Scheibe Nr. 2 mit der bedruckten Seite in Richtung Innenseite der Tür an.

7. Bringen Sie den oberen Riegel der Tür wieder an und stellen Sie sicher, dass die seitlichen Knöpfe in ihre Aufnahmen einrasten.

### ACHTUNG

**Setzen Sie den Backofen niemals in Betrieb, wenn eine der Scheiben der Tür fehlt.**

## AUSTAUSCH DER BACKOFENLAMPE

### ACHTUNG

**Bevor Sie die Lampe auswechseln, müssen Sie sicherstellen, dass der Backofen vom Stromnetz getrennt ist.**

Die Ersatzlampe muss eine Temperaturbeständigkeit bis 300 °C aufweisen. Sie kann beim technischen Kundendienst bestellt werden.

### **Austausch der oberen Lampe**

1. Schrauben Sie das Vorsatzglas der Lampenfassung ab (Abb. 33).

2. Tauschen Sie die Lampe aus und schrauben Sie das Vorsatzglas wieder auf.

### **Austausch der seitlichen Lampe**

1. Nehmen Sie das Vorsatzglas mithilfe eines Werkzeugs mit flacher Spitze heraus (Abb. 34).

2. Wechseln Sie die Lampe aus, montieren Sie das Vorsatzglas erneut und achten Sie darauf, dass es in der richtigen Position sitzt.

### **Austausch der LED-Lampe**



Kontaktieren Sie den technischen Kundendienst.

## VORGEHENSWEISE BEI FUNKTIONSTÖRUNGEN

In diesem Abschnitt finden Sie einige der am häufigsten in Ihrem Backofen auftretenden Probleme zusammen mit den häufigsten Ursachen und möglichen Lösungen.

Der backofen funktioniert nicht.	<ul style="list-style-type: none"> <li>➔ Überprüfen Sie den Stromanschluss.</li> <li>➔ Überprüfen Sie die Sicherungen und den Überspannungsbegrenzer der Installation.             <ul style="list-style-type: none"> <li>➔ Stellen Sie sicher, dass die Uhr auf manuell oder programmiert eingestellt ist.</li> <li>➔ Überprüfen Sie die Position des Programm- und Temperaturwählers.</li> </ul> </li> </ul>
Das Innenlicht des backofens funktioniert nicht.	<ul style="list-style-type: none"> <li>➔ Ersetzen Sie die Lampe.</li> <li>➔ Überprüfen Sie die korrekte Montage gemäß der Installationsanleitung.</li> </ul>
Die Heizanzeige leuchtet nicht auf.	<ul style="list-style-type: none"> <li>➔ Wählen Sie eine Temperatur.</li> <li>➔ Wählen Sie eine Funktion.</li> <li>➔ Die Anzeige soll nur leuchten, während sich der Backofen bis zur gewählten Temperatur aufheizt.</li> </ul>
Während des backofenbetriebs entwickelt sich Rauch.	<ul style="list-style-type: none"> <li>➔ Normaler Vorgang bei der ersten Inbetriebnahme.</li> <li>➔ Reinigen Sie den Backofen in regelmäßigen Abständen.             <ul style="list-style-type: none"> <li>➔ Verringern Sie die Fett- oder Ölmenge auf dem Backblech.</li> <li>➔ Benutzen Sie keine höheren Temperaturen als in der Gartabelle angegeben.</li> </ul> </li> </ul>
Es werden nicht die erwarteten Garresultate erreicht.	<ul style="list-style-type: none"> <li>➔ Konsultieren Sie die Gartabellen, um sich über die Richtwerte für den Backofenbetrieb zu informieren.</li> </ul>
Mein Zubehör und die Führungsschienen der backbleche sind beschädigt.	<ul style="list-style-type: none"> <li>➔ Sie haben die Elemente vor der Durchführung des pyrolytischen Reinigungsvorgangs nicht entfernt.             <ul style="list-style-type: none"> <li>➔ Sie müssen durch neue ersetzt und diese müssen vor zukünftigen Reinigungsvorgängen immer entfernt werden.</li> </ul> </li> </ul>
Die Farbe der Emaille hat sich verändert oder es haben sich Flecken gebildet.	<ul style="list-style-type: none"> <li>➔ Die chemische Zusammensetzung einiger Lebensmittel kann solche Veränderungen auf der Emaille hervorrufen.             <ul style="list-style-type: none"> <li>➔ Dies ist ein normaler Vorgang, der die Eigenschaften der Emaille nicht beeinträchtigt.</li> </ul> </li> </ul>

**Eingebauter Ofen**

<p>Der backofen ist ausgeschaltet, das Symbol  leuchtet und die Tür lässt sich nicht öffnen.</p>	<ul style="list-style-type: none"> <li>➤ Die Türverriegelung ist aktiviert.</li> <li>➤ Die Türverriegelung gemäß den Anweisungen in der Bedienungsanleitung Ihres Backofens, die diesem Handbuch beigefügt ist, deaktivieren.</li> </ul>
<p>Der backofen ist eingeschaltet, das Symbol  leuchtet und die Tür lässt sich nicht öffnen.</p>	<ul style="list-style-type: none"> <li>➤ Die Türverriegelung ist aktiviert.</li> <li>➤ Drehen Sie den Funktionswahlknopf auf Position o.</li> <li>➤ Die Türverriegelung gemäß den Anweisungen in der Bedienungsanleitung Ihres Backofens, die diesem Handbuch beigefügt ist, deaktivieren.</li> <li>➤ Um weiter garen zu können, wählen Sie erneut die gewünschte Backfunktion.</li> </ul>

**Beachten Sie!**

Produktstörungen sind auch nicht:

<p>Elektro- und Gasöfen</p>	<p>Ändern der Farbe von Produktmaterialien während des Betriebs</p>
	<p>Leichte technische Gerüche in einem neuen Produkt während der ersten Betriebszeit</p>
	<p>Anlaufen der Oberfläche von Emailschalen</p>

## TECHNISCHE INFORMATIONEN

### ACHTUNG

**Sollte das Problem trotz dem weiterhin bestehen, setzen Sie sich bitte mit dem technischen Kundendienst in Verbindung.**

Teilen Sie dem technischen Kundendienst den Mangel mit, den Sie festgestellt haben, indem

Sie Folgendes angeben:

1. Seriennummer (S-No).
2. Gerätemodell (Mod.).

Diese Informationen finden Sie auf dem Typenschild seitlich in Ihrem Backofen, das Sie sehen, wenn Sie die Tür öffnen.

## Eingebauter Ofen

**TEIL III: ANLEITUNG ZUM GAREN**

Bevor Sie den Backofen zum ersten Mal verwenden, lesen Sie bitte die zu Ihrem Backofen gehörenden Einbau- und Wartungsanweisungen aufmerksam durch.

Je nach Modell können die Zubehörteile Ihres Backofens von den auf den Abbildungen dargestellten Teilen abweichen.

**INHALT**

DESCRIPTION OF OVEN COOKING FUNCTIONS .....	31
SONSTIGE BACKOFEN.....	33
FUNKTIONEN .....	33
UMWELTFREUNDLICHE BACKOFENNUTZUNG.....	33
ANLEITUNG ZUM GAREN.....	34
AUFTAUEN.....	34
ABBILDUNGEN.....	35



## DESCRIPTION OF OVEN COOKING FUNCTIONS



### ACHTUNG

Beachten Sie bitte, dass die verfügbaren Funktionen vom Backofenmodell abhängig sind.

Um verfügbaren Funktionen Ihres Backofens zu kennen, müssen Sie die dieser Garantieung beiliegende Gebrauchsanleitung lesen.



### NORMAL

Wird für Kuchen und Torten, die gleichmäßige Hitze erfordern, empfohlen, um eine luftige Konsistenz zu erhalten.



### MAXIGRILL

Ermöglicht das Gratinieren größerer Oberflächen und mit höherer Leistung als mit dem Grill, wodurch eine schnellere Bräunung des Garguts erreicht wird.



### GRILL

Gratinieren und überbacken. Ermöglicht das Bräunen der äußeren Schicht, ohne das Innere des Garguts zu beeinflussen. Geeignet für flache Stücke wie Steaks, Rippchen, Fisch, Toasts.



### GRILL / MAXIGRILL MIT UMLUFT

Ermöglicht gleichzeitig ein gleichmäßiges Garen und Bräunen der Oberfläche. Ideal zum Rostn. Besonders für große Stücke wie Geflügel, Wild usw. Es wird empfohlen, das Grillgut auf den Rost zu legen und die Fettpfanne darunter zu stellen, um Bratensaft und Fett aufzufangen.



### UNTERHITZE

Nur Hitze von unten. Geeignet für das Erwärmen von Gerichten oder das Aufgehenlassen von Kuchenteig und Ähnlichem.



### TURBO + UNTERHITZE (PIZZA)

Besonders geeignet zum Backen von Pizza, Pasteten und Gebäck oder Kuchen mit Obstfüllung.

**Eingebauter Ofen****TURBO**

Der Ventilator verteilt die Hitze, die von einem Heizwiderstand an der Rückseite des Backofens erzeugt wird. Durch die so erzeugte gleichmäßige Temperatur ist ein gleichzeitiges Garen auf zwei Ebenen möglich.

**SCHNELLAUFHEIZUNG**

Mit dieser Funktion kann das Backofeninnere schnell auf die gewählte Temperatur aufgeheizt werden. Verwenden Sie diese Funktion, wenn der Backofen für Ihr Gericht auf einer konkreten Temperatur stehen muss.

**ECO**

Ermöglicht das Garen von Lebensmitteln in Ihrem Ofen bei minimalem Energieverbrauch. Der Backofen setzt einen Heizvorgang anhand erzwungener Konvektion ein und je nach Modell schaltet er sich einige Minuten vor Ende der Garzeit ab und nutzt die Restwärme im Ofeninneren, um die Speisen fertig zu garen. Geeignet für Fisch und Braten aller Art.

**AUFTAUEN**

Mit dieser Funktion können Lebensmittel schonend aufgetaut werden. Das gilt insbesondere für solche, die ohne Aufwärmen verzehrt werden, wie Cremes, Gebäck, Torten, Kuchen usw.

Bei einigen Modellen kann den Speisen bei der Auftaufunktion mithilfe eines Warmluftsystems auf 2 Höhen Wärme zugeführt werden. Die HI-Stufe eignet sich generell für Fleisch und die LO-Stufe für Fisch, Backwaren und Brot.



## SONSTIGE BACKOFEN FUNKTIONEN

Lesen Sie die Gebrauchsanleitung Ihres Backofens für weitere Auskunft über die Nutzung dieser Funktionen.

### STEAM ASSISTED CLEANING

Mit der Funktion STEAM ASSISTED CLEANING wird die Reinigung von Fett und Schmutzresten, die an den Backofenwänden haften geblieben sind, erleichtert. Während des Selbstreinigungsvorgangs bleibt das Innenlicht des Backofens ausgeschaltet.

## UMWELTFREUNDLICHE BACKOFENNUTZUNG

Befolgen Sie diese Ratschläge für eine optimale Energienutzung:

➔ Nehmen Sie nicht genutzte Zubehörteile aus dem Backofen heraus.

➔ Verwenden Sie ofenfeste und vorzugsweise dunkle Behälter.

➔ Öffnen Sie die Tür während des Backvorgangs so selten wie möglich.

➔ Vermeiden Sie es, den leeren Backofen vorzuheizen. Stellen Sie die Speisen in den kalten Backofen, sofern das Rezept dies erlaubt.

➔ Nutzen Sie die ECO-Funktion, falls Ihr Backofen über diese verfügt und das Rezept es erlaubt.

➔ Schalten Sie den Backofen bei langen Garzeiten 5 bis 10 Minuten vor Ende der Garzeit aus, um die Resthitze zu nutzen.

➔ Wenn Ihr Backofen über Umluft verfügt, können Sie mehrere Speisen gleichzeitig zubereiten.

## Eingebauter Ofen

## ANLEITUNG ZUM GAREN

Die Garfunktionen sind vom Modell abhängig. In den beiliegenden Tabellen sind die repräsentativsten Funktionen dargestellt.

Bei den in den Tabellen angegebenen Zeiten und Temperaturen handelt es sich lediglich um Richtwerte. Es wird empfohlen, mit den niedrigsten Werten zu beginnen und diese bei Bedarf zu erhöhen.

**Für 45 cm hohe Backöfen:** Normalerweise sind die Garzeiten und Temperaturen etwas niedriger als bei 60 cm hohen Backöfen. Nehmen Sie die niedrigsten Werte der in den Tabellen angegebenen Wertebereiche.

Die in den Tabellen angegebenen Werte sind generell dafür berechnet, wenn die Speisen in den kalten Backofen gestellt werden.

Bei Rezepten, bei denen ein Vorheizen erforderlich ist, wird dies ausdrücklich angegeben.

Einige Modelle verfügen über eine Schnellvorheizfunktion. Mit dieser Funktion reduziert die sich Garzeit im Verhältnis zu den Tabellenangaben. Wenn Sie diese Funktion nutzen, müssen Sie die Speisen erst dann in den Backofen stellen, wenn er anzeigt, dass die Gartemperatur erreicht ist.

Die Blechstufen zum Garen lauten von unten

nach oben wie folgt:

- 1: Unten.
- 2: Mitte.

3: Oben.

Die Stufen 4 und 5 eignen sich zum Gratinieren und Rösten.

**Für 45 cm hohe Backöfen:** Die geeignete Höhe zum Garen ist immer die 1. Nutzen Sie die Stufen 2 und 3 hauptsächlich zum Gratinieren und Rösten.

Für ein gleichmäßigeres Ergebnis sollten Sie die Speisen so zentriert wie möglich auf das Blech oder den Rost stellen.

## AUFTAUEN

eim Auftauen von Lebensmitteln ist Folgendes

zu beachten:

- ➔ Die Speisen ohne V geben.
- ➔ aufzutauen, müssen diese auf den Rost gelegt werden, mit dem Backblech darunter Flüssigkeit aufzufangen.
- ➔ aus, wenn die Oberfläche weich genug ist, um sie zu würzen.
- ➔ dem Auftauen gegart werden.
- ➔ Aufgetaute Speisen nicht nochmals einfrieren.

Die in der Tabelle\* angegebenen Zeiten dienen lediglich als Richtwerte, da die Auftauzeit auch von der Umgebungstemperatur, dem Gewicht und dem Gefriergrad der Lebensmittel abhängt.

ABBILDUNGEN

Abb. 1



Abb. 2



Abb. 3

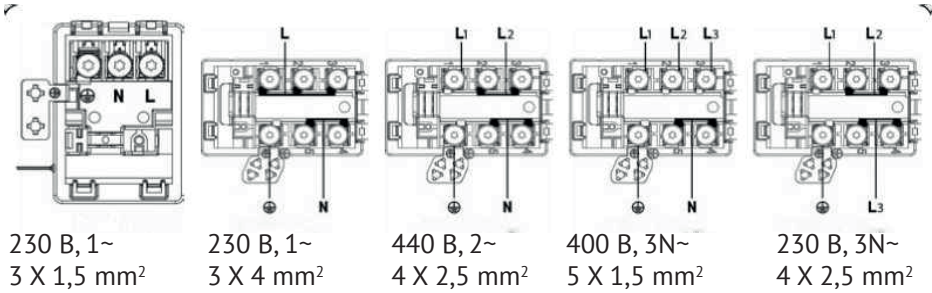

Abb. 4

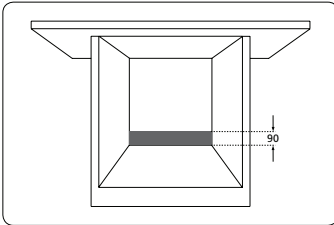

Abb. 5

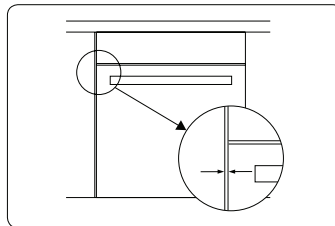

Abb. 6

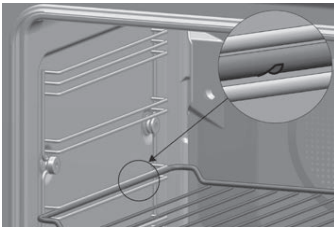

Eingebauter Ofen

Abb. 7

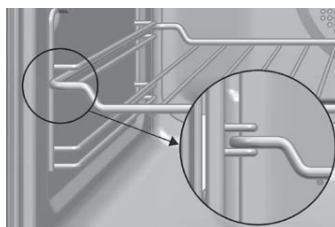

Abb. 8



Abb. 9

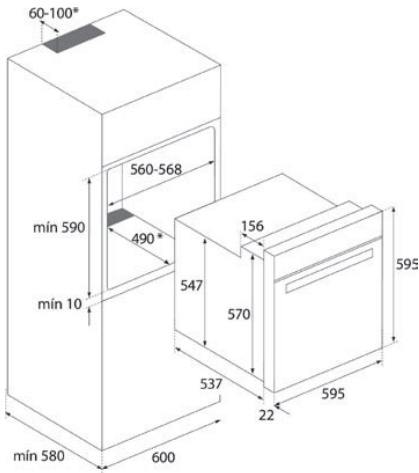

Abb. 10

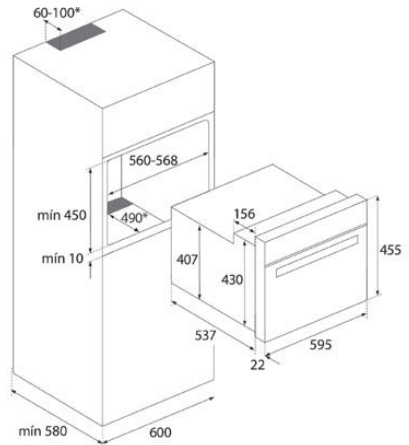

Abb. 11

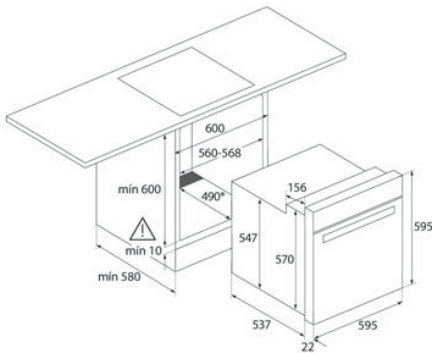

\* Für die Pyrolyseöfen NICHT die Öffnungen sägen.

Abb. 12

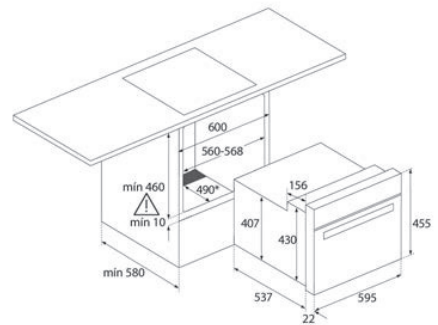

Abb. 13



Abb. 14

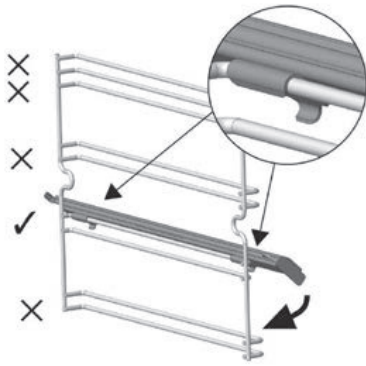

Abb. 15

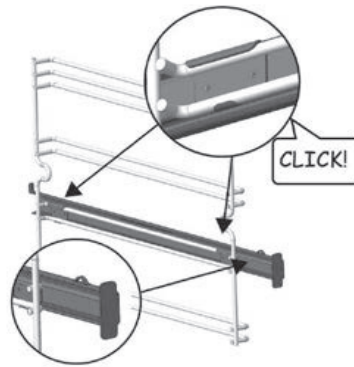

Abb. 16



Abb. 17



Abb. 18



Eingebauter Ofen

Abb. 19

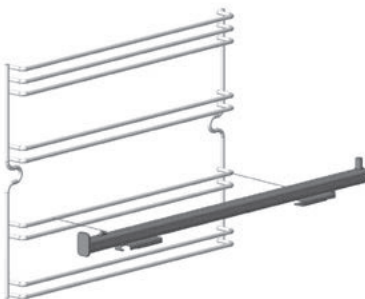
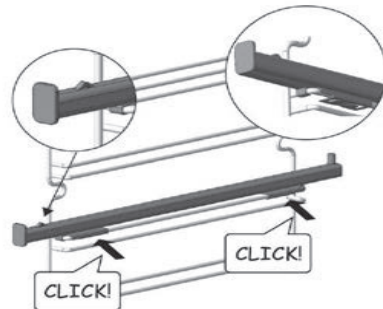

Abb. 20



Abb. 21

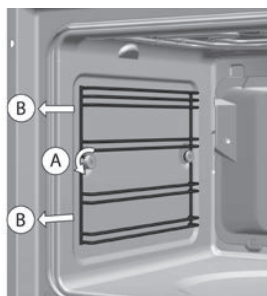

Abb. 22

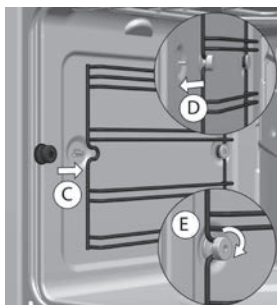

Abb. 23

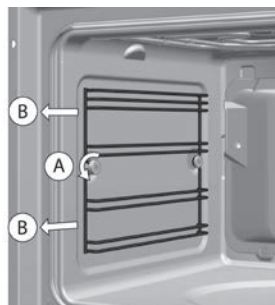

Abb. 24

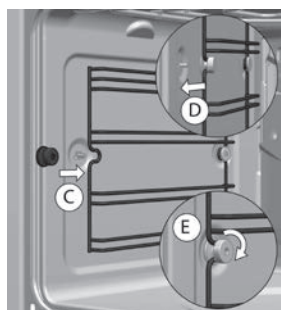

Abb. 25



Abb. 26

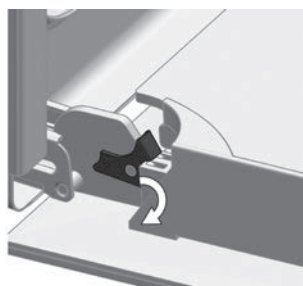

Abb. 27

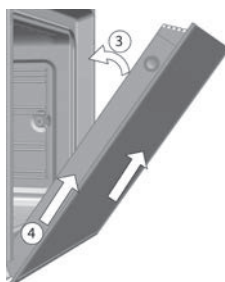

Abb. 28

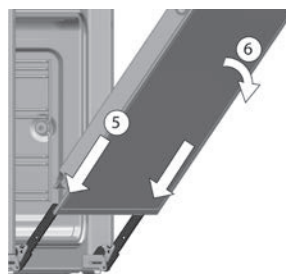

Abb. 29



Abb. 30

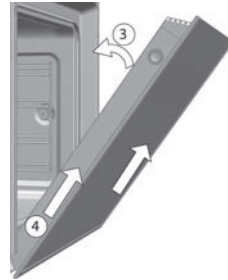

Abb. 31



Abb. 32

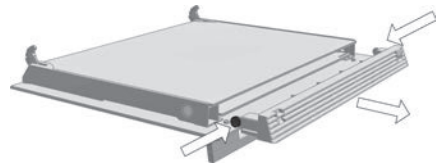

## Eingebauter Ofen

Abb. 31

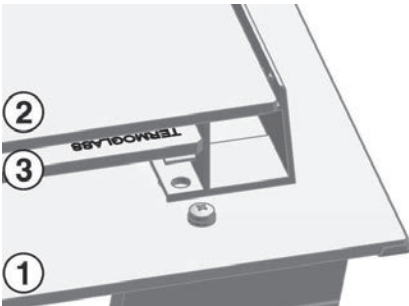
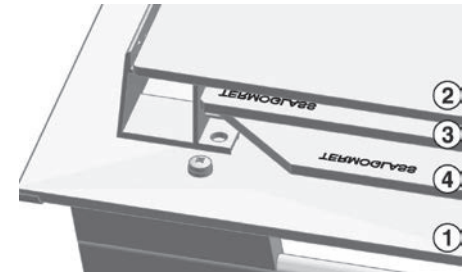

Abb. 32



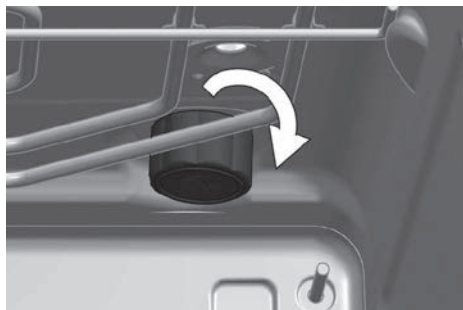
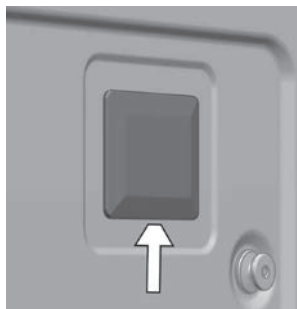

**SERIENNUMMER:**

1	2	3	4	5	6	7	8	9	10	11	12	13	14	15	16	17	18	19	20	21	22	
N	N	N	N	N	N	N	N	N	N	V	V	F	F	A	A	M	D	S	S	S	S	S
0	0	1	5	6	0	0	7	0	0	4	T	Z	1	9	C	3	0	0	2	4	4	
PRODUCT CODE										VERSION	Herstelle	Jahr	Monat	Tag								
VOLLVERSION PRODUCT CODE											TEKA SERIENNUMMER											

**Hersteller:**

TEKA INDUSTRIAL, SA

AVDA MANUEL RODRIGUEZ AYUSO Nº66 50012 ZARAGOZA SPANIEN

**Importeure:**

GmbH «MG Rusland»,

141400 Khimki, Butakovo Str., 4

**Der Hersteller behält sich das Recht vor, Änderungen an Design, Ausstattung von Geräten vorzunehmen.**

## PART I: USER MANUAL

Before using your oven for the first time, please carefully read the installation and maintenance instructions that come with it.

Depending on the model, the accessories included in your oven may vary from those shown in the pictures.



### CONTENT

DESCRIPTION OF THE OVEN.....	43
CONTROL PANEL .....	44
FUNCTION SELECTOR SYMBOLS.....	44
OVEN FUNCTIONS .....	45
ELECTRONIC CLOCK/TIMER DESCRIPTION .....	45
USE OF THE OVEN .....	47
SAFETY INSTRUCTIONS.....	49

## DESCRIPTION OF THE OVEN

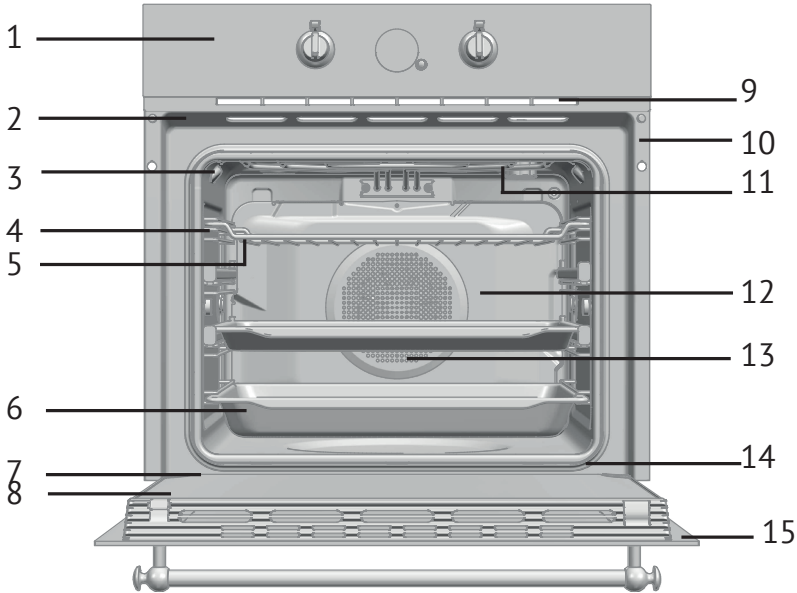

- |  |                       |
|--|-----------------------|
| 1. Control panel                         | 9. Air cooling outlet |
| 2. Door lock (only for pyrolytic models) | 10. Unit mounting     |
| 3. Grill element                         | 11. Lamp              |
| 4. Tray supports                         | 12. Back Wall Panel   |
| 5. Grid shelf                            | 13. Fan               |
| 6. Tray                                  | 14. Oven Seal         |
| 7. Hinge                                 | 15. Door              |
| 8. Inner Glass                           |                       |

Oven

## CONTROL PANEL

RC66911 Model

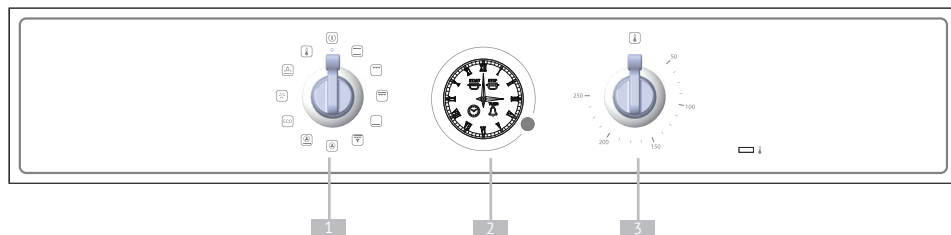

1. Function control dial
2. Electric clock/timer
3. Temperature control dial

## FUNCTION SELECTOR SYMBOLS



## OVEN FUNCTIONS



### INFORMATION

For a description of how to use each of the features, see the cooking guide that comes with your oven.



Oven switch-off



Turbo



Conventional



Pizza



Grill



Eco



Maxigrill



Defrosting



Lower element



AQUALITIC CLEAN



Maxigrill with fan



Fast preheating

## ELECTRONIC CLOCK/TIMER DESCRIPTION

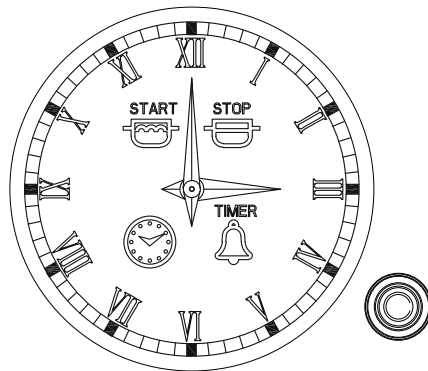





## Oven



**1 KEYS**

–, **OK** and **+**: Enable you to programme the electronic clock/timer functions.



**2 SYMBOLS****Clock Settings**



 **TIMER:** Lights up when the clock/timer is selected. Generates an acoustic signal when the time is up. The oven does not turn off at the end of the timer period. This function can also be used while the oven is cooking

  and  **PROGRAMMING:** Light up to indicate that the oven is programmed (cooking time, stop time or total).

  **Cooking Time:** This function allows you to programme the cooking time, after which the oven will turn off automatically.

If a cooking time has been selected and the oven is switched off manually before the programmed time has finished, the clock will continue to display the time until the end of the process.

  **Cooking Stop Time:** This setting allows you to programme the time for cooking to stop, after which the oven will turn off automatically.

  и  **Cooking Time and Cooking Stop Time:** This setting allows you to programme the cooking time and cooking stop time. The oven switches on automatically at the set time and operates for the selected cooking time (Cooking Time). It then switches off

automatically at the indicated time (Cooking Stop Time).

 **CLOCK/TIMER LOCK:** Indicates that the touch keys for the clock/timer are locked, preventing modifications by small children.

**Other functions**

 **HEATING:** Indicates that the oven is transmitting heat to the food.

 **AQUALITIC CLEAN®** Lights up while the Kuppertsberg AQUALITIC CLEAN® function is in progress.

**! WARNING**

**The sensitivity of the touch keys adapts continually 10 environmental conditions. Make sure the surface of the control panel is clean and free of obstacles when plugging in the oven.**

**If the clock does not respond correctly when you touch the keys, unplug the oven for a few seconds and then plug it in again. Doing this causes the sensors to adjust automatically so that they will react once more to fingertip control.**

**SETTING THE TIME**

 To set the time on the oven, the function and temperature dials must be in the 0 position.

 When you plug in the oven, you will see the clock flashing 12:00.

 Touch **+** and **–** to adjust the hours and then the minutes. You will hear a double beep confirming the time is set.

 If you wish to modify the time, touch **+** or **–** until the time starts

flashing. Touch **OK** and follow the instructions in the previous point.

 **NOTE**

The clock light has a night mode so the display light will dim between 00:00 and 6:00 hours.

 **WARNING**

In the event of a power failure, your electronic clock/timer settings will be erased.

If this happens, turn the function and temperature dials to the 0 position. The indication 12:00 will show, and you will then be able to set the time as described above.

## OVEN TIMER OPERATION

### Programming the Buzzer

1. Touch **+** or **-** until the , symbol on the display starts flashing, then press **OK**. The indication '00:00' will appear on the display.

2. Select the time after which you want the alarm to sound by pressing **+** or **-**. You will hear 2 beeps to confirm that the time has been set and the clock will start counting down from the selected time. The  symbol will flash slowly.

3. Once the time has expired, an acoustic signal will sound for 90 seconds and the  symbol will flash quickly.

 **NOTE**

With the Buzzer function, the oven will not turn off when the time expires.

4. Touch any key to stop the alarm. The  symbol will then disappear.

If you wish to modify the time on the buzzer, repeat the steps shown. Upon entering the timer control, the time currently remaining will appear, which you will be able to adjust.

 **NOTE**

With the Buzzer function, the remaining time will show permanently on the display. With this programmed function, it is not possible to view the time or the total programmed cooking time.

## USE OF THE OVEN

### MANUAL OPERATION

➔ After setting the clock, the oven is ready for use. Select a cooking function and temperature.

➔ You will notice that the  symbol lights up during cooking to indicate that heat is being transmitted to the food. This symbol disappears when the selected temperature has been reached.

➔ Set the controls to 0 to turn off the oven.



### INFORMATION

When you start cooking, your oven will show the time the oven has been cooking.

## Oven

**Programming Cooking Time**

1. Touch + or – until the |-->|, symbol on the display starts flashing, then press OK. The indication '00:00' will appear on the display

2. Select the time after which you want the alarm to sound by pressing + or –. You will hear 2 beeps to confirm that the time has been set and the clock will start counting down from the selected time. The |-->| symbol will flash slowly.

3. Select a function and a cooking temperature using the oven commands,

4. Once the cooking time is up, the oven will turn off, an alarm will sound and the |-->| symbol will flash quickly.

5. Touch any key to stop the alarm and turn off the |-->| symbol. The oven will switch on again.

6. Set the controls to the **o** position to turn off the oven.

You can change the remaining cooking time at any time by touching + or –, until the |-->| symbol starts to flash quickly, Now press OK to change the time.

**NOTE**

**With the Cooking Time function, the remaining time will show permanently on the display. You cannot see the current time on the display when this function is set.**

**Programming the Cooking Stop Time**

1. Touch + or – until the -->|, symbol on the display starts to flash and press OK see the current time on the timer display.

2. Select the time after which you want the alarm to sound by pressing + or –. You will hear 2 beeps to confirm that the time has been set and the clock will start counting down from the selected time., The -->| symbol will flash slowly.

3. Select a cooking function and temperature.

4. When the cycle is finished, the oven will turn itself off, a buzzer will sound and -->| symbol will flash quickly.

5. Touch any sensor to stop the alarm and turn off the |-->|, symbol. The oven will switch on again.

6. Set the controls to the **o** position to turn off the oven.

You can change the remaining cooking time at any time by touching + or –, until the |-->| symbol starts to flash quickly. Now press **OK** to change the time.

**Programming Cooking Time and Cooking Stop Time**

1. Touch + or – until the |-->|, symbol on the display starts flashing, then press **OK**. The indication '00:00' will appear on the display,

2. Select the cooking time by touching + or –. Next, a double beep will sound, the remaining time will appear on the display and the |-->| symbol will flash slowly.

3. Touch + or – until the |-->|, symbol on the display starts flashing, then press **OK**. You will see the expected completion time on the timer display.



4. Select the cooking end time by touchinh + or - . Next, a double beep will sound and the current time will be displayed on the display.

5. Select a cooking function and temperature. The oven will remain disconnected with the |->| and -->| symbols lit up. The oven is now programmed.

6. When it is time to start cooking, the oven will turn on and will operate for the programmed cooking time.

7. While cooking, the cooking time remaining will be displayed and the |->| symbol will flash slowly.

8. When the cooking time is up, the oven will turn off, a buzzer will sound, and: the |->| symbol will flash quickly.

9. Touch any sensor to stop the buzzer and turn off the |->| symbol. The oven will switch on again.

10. Set the controls to the **o** position to turn off the oven.

You can change the remaining cooking time at any time by touching - or + until the |->| symbol starts to flash quickly. Now press **OK** to change the time.

## SAFETY INSTRUCTIONS

### AQUALITIC CLEAN® FUNCTION

This function makes it easy to remove grease and other food debris that may have stuck to the sides of the oven.

For easier cleaning, do not allow dirt to accumulate. Clean the oven frequently.

### Programming AQUALITIC CLEAN®

#### WARNING

**Do not pour water into a hot oven as this can damage the enamel of the oven.**

Always run the cycle on a cold oven. The result could be affected and the varnish damaged if it is run when the oven is too hot.

**First remove the trays and all accessories from the oven interior, including the tray supports and telescopic guide rails.**

1. With the oven cold, spread a cloth out on the bottom of the oven
2. Gently pour 200 ml of water into the bottom of the oven cavity.

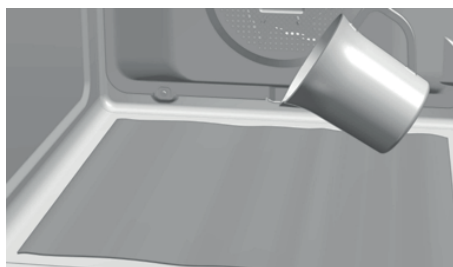

## Oven

**INFORMATION**

For best results, add a teaspoon of mild washing up detergent to the glass of water before pouring onto the cloth.

3. Turn the control dial to position 
4. Set the temperature to 90° C.
5. Programme a duration of 4 minutes on the timer.
6. After 4 minutes, an alarm will sound and the oven will stop heating.
7. Turn the control dial to position .
8. Wait for about 20 minutes for the interior of the oven to cool.

**IMPORTANT**

**Do not open the oven until the cooling phase is complete.**

**This is necessary for the AQUALITIC CLEAN® function to work properly.**

5. Any traces of dirt and excess water can now be removed from the oven with the damp cloth.

The AQUALITIC CLEAN® function takes place at a low temperature. However, cooling times can vary depending on the room temperature.

 **WARNING**

**Before touching the inside surface of the oven, make sure that it has cooled properly.**

If a deeper clean is required after using the AQUALITIC CLEAN® function, use neutral detergents and non-abrasive sponges.



# ENERG

енергия · ενεργεια

Y

IJA

IE

IA

---

**KUPPERSBERG**
**RC6911**



**A+++**

**A++**

**A+**

**A** ← A

**B**

**C**

**D**



**70 L**



**0.82 kWh/cycle\***



**0.76 kWh/cycle\***

\* цикъл · cyclus · portion · zyklus · πρόγραμμα · ciclo · tsúkkel · ohjelma · ciklus · ciklas · cikls · ciklu · cyclus · cykl · ciclu · program · cykel

**65/2014**

## PART II: INSTALLATION AND MAINTENANCE INSTRUCTIONS INDEX



### CONTENT

SAFETY INSTRUCTIONS.....	54
ELECTRICAL SAFETY .....	54
CHILD SAFETY.....	54
OVEN USE SAFETY.....	55
SAFETY FOR CLEANING AND MAINTENANCE.....	55
SAFETY WHEN USING THE PYROLYTIC CLEANING CYCLE.....	55
INSTALLATION .....	57
BEFORE INSTALLATION .....	57
COLUMN INSTALLATION.....	57
UNDERCOUNTER INSTALLATION.....	57
ELECTRICAL CONNECTION .....	57
OVEN INSTALLATION.....	58
ENVIRONMENTAL INFORMATION.....	58
DISPOSAL OF THE ECOLOGICAL PACKAGING .....	58
PRODUCT DISPOSAL .....	58
ENERGY INFORMATION.....	58
BEFORE FIRST USE .....	59
OTHER IMPORTANT INSTRUCTIONS.....	59
ACCESSORIES .....	59

Before using your oven for the first time, please carefully read the installation and maintenance instructions that come with it.

Depending on the model, the accessories included in your oven may vary from those shown in the pictures.

ASSEMBLING THE TELESCOPIC RUNNERS .....	59
TELESCOPIC RUNNERS WITH FOLDING CLIP .....	60
TELESCOPIC RUNNERS WITH DIRECT CLIP .....	60
CLEANING AND MAINTENANCE .....	61
CLEANING THE OVEN EXTERIOR AND OVEN ACCESSORIES .....	61
CLEANING THE OVEN INTERIOR .....	61
DISMANTLING THE SIDE SUPPORTS.....	61
ASSEMBLING THE SUPPORTS.....	62
DISMANTLING THE BOTTOM PANEL .....	62
OVENS WITH A FOLDING GRILL .....	62
OVENS WITH THE PYROLYTIC SELF-CLEANING FUNCTION .....	62
CLEANING THE OVEN DOOR .....	62
DISMANTLING/ASSEMBLING THE DOOR WITH HINGE ON BODY.....	62
DISMANTLING/ASSEMBLING THE INTERIOR GLASS OF THE DOOR..	63
CHANGING THE OVEN LIGHT BULB .....	64
CHANGING THE UPPER BULB .....	64
CHANGING THE SIDE BULB.....	64
CHANGING THE LED LAMP .....	64
TROUBLE SHOOTING .....	65
TECHNICAL SPECIFICATIONS .....	66



## SAFETY INSTRUCTIONS

Read these instructions carefully to obtain the best performance from your oven, safely and correctly. Keep this manual so that it can be read by a new owner.

### Electrical safety

➔ If the power cable is not supplied with the oven, the following cables may be used in non-pyrolytic ovens: H05RR-F / H05VV-F / H05V2V2-F / H07RN-F / H05SS-F. In pyrolytic ovens, only the H05SS-F-type cable may be used. The connection diagram is shown in Figure 1.

➔ The oven must always be plugged into a sound earth connection and its installation must comply with current regulations.

➔ This appliance is intended for use at a maximum altitude of 2,000 m.

➔ When installing the oven, total disconnection means must be incorporated into the fixed installation in accordance with the installation regulations (adapted to the current to be supported and with a minimum space between the contacts of 3 mm) based on surge protection category III conditions, for disconnection in the event of an emergency and when cleaning or changing the bulb. Under no circumstances must the earth wire pass through this switch.

➔ This switch may be replaced by a plug, provided it is accessible for normal use.

➔ Any handling or repair to the appliance, including replacement of the

power cable, should be carried out by authorised Technical Service Personnel using original spare parts.

➔ Repairs or handling by others may damage the appliance or cause malfunctioning that could be hazardous to your safety.

➔ Unplug your oven if it malfunctions.

➔ In combined ovens with counter-tops and to avoid potential risks, only those recommended by the manufacturer may be assembled.

### Child safety

➔ Do not allow children to come near the oven while in use or during the pyrolytic cleaning cycle as it can reach very high temperatures.

➔ Children under 8 years of age should be kept away from the appliance unless they are under constant supervision. Children should not be allowed to play with the appliance.

➔ The appliance may be used by children over the age of 8 and people with reduced physical, sensory or mental capacities or a lack of experience or know-how, provided they have been given appropriate instructions or supervision on how to use the appliance

safely and they understand the dangers involved.

### Oven use safety

➔ The oven must always be operated with the door closed.

➔ Only use the oven after it has been installed inside the kitchen unit (See Installing the oven).

➔ Do not install the oven behind decorative doors. This can cause it to overheat.

➔ The manufacturer is not responsible for any use of the oven other than for the home preparation of food.

➔ Do not cover the bottom of the oven with aluminium foil, or any other material, as this may affect cooking performance and damage the enamel inside the oven and the interior of your kitchen unit.

➔ Do not store oil, fats or inflammable materials inside the oven. This may be dangerous if the oven is turned on.

➔ Do not lean or sit on the open oven door. It could be damaged and you could be injured.

➔ The tray and rack have a system for easy partial removal and handling of food. Always place these accessories inside the oven, as indicated in the Accessories section.

➔ The oven heats up when in use, so always use oven gloves when performing operations inside the oven and avoid touching the heating elements.

➔ Only use the supplied temperature probe inside the oven (in models that come with this feature).

### Safety for cleaning and maintenance

➔ Disconnect the appliance from the mains power supply before any operation.

➔ Do not use steam cleaners or pressurised water to clean the oven.

➔ Do not use metal scouring pads, wire brushes or commercially available or abrasive powder cleansers to clean the oven door as they can scratch the surface and cause the glass to break.

➔ Cleaning and maintenance tasks to be carried out by the user should not be done by children without supervision.

➔ before replacing a bulb, first make sure that the oven has been disconnected from the mains to avoid the possibility of receiving an electric shock.

➔ Remove all accessories and dishes from the oven, including the shelf supports and/or telescopic runners.

➔ Clean any spillages or excess dirt, as during the pyrolytic cleaning cycle these could ignite and become a fire hazard.

➔ For your safety, never operate the oven without the back panel (that protects the fan) in place.

### Safety when using the pyrolytic cleaning cycle

#### before starting the cleaning cycle:

 **CAUTION:** Remove all accessories and dishes from the oven, including the shelf supports and/or telescopic runners.

**Oven**

➔ Clean any spillages or excess dirt, as during the pyrolytic cleaning cycle these could ignite and become a fire hazard.

➔ Remove any dirt from the oven gasket.

➔ Carefully follow the instructions for programming the pyrolytic cleaning cycle.

**During the pyrolytic cleaning process:**

Do not leave any cloths or fabric hanging from the oven handle or in close contact with it.

➔ For safety reasons, if the oven has been installed below the counter, the hob must not be in use while the oven is in pyrolytic mode.

➔ The oven's inside light will remain off and cannot be turned on.

➔ The oven is equipped with a safety lock mechanism that prevents the door from being opened during the cleaning cycle.

Do not try to open the door while the lock is activated.

**INFORMATION**

This manual describes general oven characteristics, and so they may not correspond in full to those of your oven. Consult the User's guide accompanying this manual to learn about the specific features and equipment of your oven.

The manufacturer reserves the right to change the product characteristics in order to improve its operation.



## INSTALLATION

This information is exclusively for the installer who is responsible for assembly and electrical connection. The manufacturer will not accept liability for possible damage caused if you install the oven yourself.

### BEFORE INSTALLATION

➔ To handle the oven, use the grips at the sides. Do not use the door handle to lift the oven.

➔ When installing the oven under a counter, follow the instructions for installing it.

➔ In general, protruding elements (furniture reinforcements, pipes, socket bases, etc.) at the back of the unit must be avoided.

➔ When the base of the main power socket is inside the unit in which the oven is installed, this must be done in the shaded area. Figure 2.

➔ The unit in which the oven is installed and adjacent units must withstand temperatures higher than 85 °C.

➔ The installation instructions must be adhered to strictly. If not, the oven's ventilation circuit may become blocked, causing high temperatures that could damage the kitchen unit and the appliance itself.

➔ For this purpose, check the unit measurements and those of the holes to be drilled in the units, as shown in the following figures:

### Column installation.

60 cm oven: Figure 7\*.

45 cm oven: Figure 8\*.

### CAUTION

\*When installing **pyrolytic ovens**, **DO NOT** drill any holes in the unit inside the shaded areas.

### Undercounter installation.

60 cm oven: Figure 9\*.

45 cm oven: Figure 10\*.

### WARNING

\*When installing **pyrolytic ovens**, **DO NOT** drill any holes in the unit inside the shaded areas.

### ELECTRICAL CONNECTION

The fitter must ensure that:

➔ The mains power voltage and frequency correspond to what is marked on the identification plate.

➔ The domestic wiring system can withstand the maximum power marked on the identification plate.

➔ After connecting the power supply, check that all electrical parts of the oven are working correctly.

## Oven

**OVEN INSTALLATION****For all ovens:**

After the electrical connection has been done:

1. Position the oven inside the unit and ensure that the feed cable is not trapped or in contact with parts of the oven that heat up.
2. Make sure that the body of the oven is not in contact with the walls of the unit and that there is a minimum space of 2 mm between adjacent units.
3. Centre the oven in the unit so that there is a minimum space of 5mm between the oven and the doors of the furniture that surrounds it. Figure 3.
4. Open the door and insert the plastic plugs supplied with the oven into their respective housings. Figure 11.
5. Fasten the oven to the unit with the screws supplied, screwing them into the unit through the stops.

**⚠ WARNING**

Do not lean on the open door of the oven while executing steps 4 and 5, as the oven is not secured to the unit and it could move forwards and fall to the floor.

**⚠ ENVIRONMENTAL INFORMATION****Disposal of the ecological packaging**

The packaging is made from totally recyclable materials which can be put to other uses. Consult your local council

regarding the necessary procedures for disposing of these materials.

**PRODUCT DISPOSAL****⚠ WARNING**

The symbol on the product or packaging indicates that this appliance cannot be disposed of as normal household waste. It should be taken to an electrical and electronic equipment collection point for recycling. In this way, any negative consequences for the environment and public health from incorrect handling can be avoided. Contact your local council, household waste

**ENERGY INFORMATION**





Tested to comply with the requirements of the 66/2014 (Eco-Design) and 65/2014 (Energy Labelling) regulations in accordance with Regulation EN 60350-1.

Energy consumption measurements taken under different conditions may give different values from those indicated for your oven. Consult the User's guide accompanying this manual to learn about the energy consumption of your oven.

## BEFORE FIRST USE

There may be traces of fat and other substances in the oven as a result of the manufacturing process. These should be removed using the following procedure:

1. Remove all the packaging from your oven, including the protective plastic, if any.

2. Turn your oven to  / , or if this setting is not available to  / , at 200 °C for 1 hour. Consult the User's guide accompanying this manual on how to do this.

3. Cool the oven with the door open so that it ventilates and no odours remain inside it.

4. Once cold, clean the oven and the accessories.

During this first operation, smoke and smells will be produced. The kitchen should therefore be well ventilated.

## OTHER IMPORTANT INSTRUCTIONS

➔ Do not pour water on the bottom surface when in use; this may damage the enamel.

➔ It is normal for condensation to occur on the oven door when cooking food with a high liquid content.

➔ When closing the oven door during cooking, the sound of the air inside it can be heard. This effect is normal due to the pressure exerted by the door when it is closed, guaranteeing the sealing of the cavity.

## ACCESSORIES

➔ Do not leave any containers or food on the oven floor. Always use the trays and racks supplied with the oven.

➔ To prepare yoghurt, place the jars on the oven floor.

➔ To cook any other food, insert the tray or rack into the runners inside the oven.

1. Between the two rails of the side supports or on any of the extractable runners, if the oven has them.

2. The rack and some of the trays have retention grooves to prevent them from accidentally being removed. Place these grooves towards the back of the oven, facing downwards. Figure 4.

3. The surface of the rack on which the container will rest must be below the side rails. This prevents the container from accidentally sliding. Figure 5.

4. The trays have a tab at the front to facilitate their removal. Place the tray with the tab facing towards the outside of the oven. Figure 6.

## ASSEMBLING THE TELESCOPIC RUNNERS.

➔ Some oven models have a telescopic runner kit accessory.

➔ To assemble the telescopic runners on the chrome-plated supports, proceed as follows:

## Oven

**Telescopic runners with folding clip****⚠ WARNING**

The runners must be placed at height 2, starting from below. Figure 12.

1. Remove the protective film.
2. Hook the large clips on the upper rail and extend the runner until it hooks on the small clips on the lower rail. Figure 12.

3. You will hear a «click» when the runner is correctly secured. Figure 13.

4. The notch to fix the tray/support must remain at the front part of the oven. Figure 13.

**Telescopic runners with direct clip****⚠ WARNING**

The single extraction runners must be placed at heights 1, 2, 3 and 5 starting from below. Figure 14.

The double extraction runners must be placed at heights 1, 2 and 3 starting from below. Figure 15.

In 45 cm ovens, the telescopic runners are positioned at height 1. Figure 16.

1. Hook the clip on the top rail at the desired level. Figure 17.

2. You will hear a «click» when the runner is correctly secured. Figure 18.

3. The notch to fix the tray/rack support must remain at the front part of the oven. Figure 18.

## CLEANING AND MAINTENANCE

### WARNING

Disconnect the appliance from the mains power supply before any operation.

### CLEANING THE OVEN EXTERIOR AND OVEN ACCESSORIES

Clean the outside of the oven and accessories with warm soapy water or with a mild detergent.

➔ Take great care when cleaning stainless steel or painted surfaces. Use only sponges or cloths that do not scratch.

### CAUTION

**The telescopic runners must not be placed in the dishwasher. This will remove the fat that enables them to slide and the runners will become blocked, making them useless.**

### CLEANING THE OVEN INTERIOR

➔ Clean the oven interior regularly to remove traces of fat or food, which can later give off smoke and odours and cause stains to appear.

➔ Use nylon brushes or sponges with warm soapy water to clean enamelled surfaces such as the bottom of the oven. Clean when the oven is cold. Use oven-cleaning products only on enamelled surfaces and always follow the manufacturer's instructions.

### WARNING

**Do not clean the oven interior with steam or pressurised-water cleaning equipment.**

➔ Do not use metal scouring pads, wire brushes or any utensil that can scratch the enamel.

➔ Over time, certain types of food such as tomatoes, vinegar and salt-baked dishes may cause the enamel to change colour. This is normal and does not affect the functioning of the oven. Do not try to remove these stains using aggressive methods such as those described, as this could cause permanent damage to the surface.

➔ Clean the oven seal regularly to eliminate all traces of fat or food. This will prevent the seal from becoming damaged and breaking during subsequent cooking operations. It is advisable to clean this seal without removing it.

### Dismantling the side supports

1. Remove all accessories from inside the oven.
2. Completely loosen the nut at the front of the fastening element (A), pull the supports forward (B) and remove them. Figure 19.

## Oven

**Assembling the supports**

3. Insert the rear notch into the rear fastening nut.
4. Fix the front fastening nut (C) in the front notch of the support. Figure 20.
5. Secure the support with the nut (D) and turn until it is fully adjusted (E). Figure 20.

**Dismantling the bottom panel**** INFORMATION**

To dismantle the bottom panel first dismantle the side supports, following the instructions set out in the previous section.

Then:

1. Remove the bottom screws (A) and then the top screw (B). Figure 21.
2. To assemble the bottom panel, proceed in the reverse order.

** WARNING**

**For your safety, never operate the oven without the back panel (that protects the fan) in place.**

**Ovens with a folding grill**

To clean the top part of the oven:

1. Wait until the oven is cold.
2. Push the rail of the grill element (A) with both hands towards the back of the oven, to release it from the upper fastening nut (B). Figure 22.
3. Let the element fall and clean the top part of the oven. Figure 23.
4. Then put the grill element back in place in its original position and proceed in the reverse order.

**Ovens with the Pyrolytic Self-Cleaning Function**

Please consult the oven User's guide.

**CLEANING THE OVEN DOOR**

For easy cleaning, the door can be dismantled.

To do this, follow the instructions for the type of door your oven has.

**Dismantling/assembling the door with hinge on body**

1. Open the oven door fully.
2. Block the hinge by turning the latches. Figure 24.
3. Close the door to the locked position. Figure 25.
4. Hold the door with both hands holding on to both sides, lift up and pull out the oven door until the hinges are fully detached Figure 25.

Assembling the door

5. Hold the door with both hands at the lower part of the sides, insert the hinge arms into their housings and let the door fall as far as it will go. Figure 26.
6. Open the oven door fully. Figure 26.
7. Turn the latches back to their original position.

** WARNING**

Make sure the door is inserted completely by turning the latches. If not, it can become blocked when trying to close it.

**INFORMATION**

If the latches are hard to turn, use a flat tool to turn them.

**Dismantling/assembling the door with hinge on door**

1. Open the oven door fully.
2. Block the hinge by turning both latches. Figure 27.
3. Close the door to the locked position. Figure 28.
4. Hold the door with both hands holding on to both sides, lift up and pull out the oven door until the hinges are fully detached. Figure 28. To assemble the door, carry out the steps in the reverse order.

**Dismantling/assembling the interior glass of the door****WARNING**

If dismantling the glass panes with the door fitted in the oven, always do it with the hinge in the locked position. If not, the door will close and the unmounted glass panes could break and cause injury.

**INFORMATION**

To prevent this, dismantle the glass panes with the door removed, following the instructions in the previous section.

Depending on the model, your oven may have 2, 3 or 4 panes of glass. Follow the instructions for the type of door your oven has.

1. Using your fingers, press the buttons located at the top of both sides of the oven door. Figure 29.

2. Keep them pressed and pull on the plastic seal above the door. Figure 30.

3. Remove the glass panes from the door. Clean them with a glass cleaner or soap and water and a soft cloth.

**WARNING**

**Pay attention to the order and position of the glass panes when removing them as they must be reassembled in the same order and position when you have finished cleaning them.**

4. Once clean, insert pane no. 3 into the same position so that the TERMOGLASS indication printed on it is visible as shown in Figure 31.

5. In pyrolytic ovens, the TERMOGLASS indication on panes numbers 3 and 4 must be visible as shown in Figure 32.

6. Insert pane no. 2 with the printed part facing toward the inner side of the door.

7. Re-attach the top seal of the door, making sure that the side tabs fit into their housings.

**WARNING**

**Never switch the oven on if any of the glass panes on the door are missing.**

## Oven

**CHANGING THE OVEN LIGHT BULB****⚠ WARNING**

Make sure the oven has been disconnected from the mains before changing the bulb.

The replacement bulb must withstand temperatures up to 300 °C. You can order them from the Technical Assistance Service Department.

**Changing the upper bulb**

1. Unscrew the glass cover of the bulb-holder. Figure 33.
2. Replace the bulb and reassemble the glass cover.

**Changing the side bulb**

1. Lift off the bulb-holder glass cover with a flat-ended tool. Figure 34.
2. Change the bulb and reassemble the glass cover, ensuring that everything fits in the correct position.

**Changing the LED lamp**

Call the Technical Assistance Service Department.





## TROUBLE SHOOTING

This section describes some of the most frequent problems that can affect your oven, along with the most common causes and possible solutions.

Check the power connection.	<ul style="list-style-type: none"> <li>➤ Check the power connection.</li> <li>➤ Check the fuses and the circuit breaker of your installation.</li> <li>➤ Make sure the timer is either in the manual or programmed setting.</li> <li>➤ Check the position of the control and temperature dial.</li> </ul>
The inside light does not go on	<ul style="list-style-type: none"> <li>➤ Change the bulb.</li> <li>➤ Check it has been properly installed as set out in the Installation Instructions.</li> </ul>
The heating pilot light does not turn on	<ul style="list-style-type: none"> <li>➤ Select a temperature.</li> <li>➤ Select a setting.</li> <li>➤ It should only come on while the oven is heating up to the selected temperature.</li> </ul>
Oven smoking during use	<ul style="list-style-type: none"> <li>➤ Normal during first use.</li> <li>➤ Clean the oven regularly.</li> <li>➤ Reduce the amount of fat or oil in the tray.</li> <li>➤ Do not cook at temperatures higher than those indicated in the cooking chart.</li> </ul>
The expected cooking results are not achieved	<ul style="list-style-type: none"> <li>➤ Check the cooking charts for guidance on how your oven operates.</li> </ul>
My accessories and shelf supports are damaged	<ul style="list-style-type: none"> <li>➤ You did not removed the accessories and supports during the pyrolytic cleaning cycle.</li> <li>➤ You must replace them and remove them during subsequent cleaning cycles.</li> </ul>
The enamel colour has changed or stains have appeared	<ul style="list-style-type: none"> <li>➤ The chemical composition of some foodstuffs may cause changes in the enamel.</li> <li>➤ This is normal and does not damage the properties of the enamel.</li> </ul>

Oven

<p>The oven is off, the symbol  lights up and the door will not open</p>	<ul style="list-style-type: none"> <li>➤ The door lock is activated.</li> <li>➤ Deactivate the door lock following the instructions in the User's guide supplied with this manual.</li> </ul>
<p>The oven is on, the symbol  lights up but the door will not open</p>	<ul style="list-style-type: none"> <li>➤ The door lock is activated.</li> <li>➤ Turn the control dial to position <b>o</b>.</li> <li>➤ Deactivate the door lock following the instructions in the User's guide supplied with this manual.</li> <li>➤ To continue cooking, re-select the desired cooking function.</li> </ul>

**Please note!**

The following shall not be considered as defects of the Product

<p>Electric and gas ovens</p>	<p>Discoloration of product materials when using</p>
	<p>Minor technical smells coming from a new product during the initial operation period</p>
	<p>Surface darkening of enameled trays</p>

**TECHNICAL SPECIFICATIONS**

This information is on the oven identification plate which is on one side of the opened door.

 **WARNING**

**If these problems persist despite these tips, contact the Technical Service Department.**

Inform the Technical Service Department of the kind of problem you are experiencing and give the:

1. Serial Number (S-No)
2. Model of Appliance (Mod.)

## PART III: COOKING GUIDE

Before using your oven for the first time, please carefully read the installation and maintenance instructions that come with it.

Depending on the model, the accessories included in your oven may vary from those shown in the pictures.



### CONTENT

DESCRIPTION OF OVEN COOKING FUNCTIONS .....	68
OTHER OVEN FUNCTIONS .....	69
ENVIRONMENTALLY-FRIENDLY USE OF THE OVEN .....	69
COOKING GUIDE .....	70
DEFROSTING.....	70
FIGURES .....	71



## DESCRIPTION OF OVEN COOKING FUNCTIONS



### WARNING

Please remember that the available functions will vary according to each model. To check which functions are available on your oven, see the User Manual provided with this Cooking Guide.



### CONVENTIONAL

This function is for use when baking cakes where the heat should be even to give a spongy texture.



### MAXIGRILL

For toasting larger surfaces than possible with the Grill setting, with greater toasting power for faster food browning.



### GRILL

Toasting and browning. This setting allows the surface to be browned without affecting the inside of the food. Suitable for flat foods such as steaks, ribs, fish and toast.



### TURBO + LOWER HEAT (PIZZA)

Ideal for cooking pizzas and baking pies, fruit tarts and sponge cakes.



### GRILL / MAXIGRILL WITH FAN

For even roasting and simultaneous surface browning. Ideal for mixed grills. Perfect for bulky pieces such as poultry and game. The meat should be placed on the grid shelf with the tray below to collect meat juices.



### LOWER HEAT (FLOOR)

Heat only comes from the lower part. Suitable for warming dishes or letting dough or similar products rise.

**TURBO**

The fan distributes the heat coming from an element located at the back of the oven. As a result of the evenly-distributed temperature, food can be cooked on two shelves at the same time.

**ECO**

For cooking in the oven with the minimum energy consumption possible. The oven uses convention heating, and depending on the model, switches off a few minutes before the end of cooking, using the residual heat inside the oven and completing the dish perfectly. Recommended for fish and all types of meat roasts.

**DEFROSTING**

This function is suitable for slowly defrosting food, particularly food consumed unheated, such as soups, pastries, tarts, cakes, etc.

In some models, the defrost function can be used to heat food using a hot air system on two levels. HI is suitable for meat in general and LO is used for fish, pastry and bread.

**FAST PREHEATING**

This function allows the oven to be quickly pre-heated to the selected temperature.

Use this function when your recipe requires the oven to be at a specific temperature before use.

**OTHER OVEN FUNCTIONS**

For more details on how to use these functions, see the User Guide for your oven.

**STEAM ASSISTED CLEANING**

The STEAM ASSISTED CLEANING function makes it easy to remove grease and other food debris that may have stuck to the sides of the oven. During the cleaning cycle the light inside the oven will remain off.

**ENVIRONMENTALLY-FRIENDLY USE OF THE OVEN**

Energy-saving tips:

- ➔ Remove any accessories not in use from the oven.
- ➔ Use oven-proof dishes, preferably dark coloured.
- ➔ Open the oven door as little as possible during cooking.
- ➔ Avoid preheating the oven while empty. Whenever the recipe allows, place the food in the cold oven.
- ➔ If your oven has an ECO function, use this function whenever the recipe allows.
- ➔ For recipes with long cooking times, switch off the oven 5 to 10 minutes before the end of the total cooking time to make use of the residual heat.
- ➔ If your oven has fan features, cook multiple dishes at once.

## Oven

## COOKING GUIDE

Cooking functions vary between models. The tables provided show the key cooking times.

The times and temperatures shown in the chart are given as a guide. It is advisable to start with the lowest figures and increase as necessary.

**for 45 cm ovens:** Cooking times and temperatures are normally slightly less than for 60 cm ovens. Always use the lower end of the range given in the tables.

In general, the times shown on the Tables are calculated for placing food in a cold oven.

Recipes requiring the oven to be pre-heated will expressly mention this.

Some models come with a Rapid Pre-heating function. This function reduces the cooking time in relation to the figures given in the Tables. When using this function, wait until the selected temperature has been reached before placing the food in the oven.

The shelf levels for cooking are as follows (from the bottom):

- 1: Low.
- 2: Medium.
- 3: High.

Levels 4 and 5 are suitable for grilling and toasting.

**for 45 cm ovens:** The most suitable level for cooking is always level 1. Levels 2 and 3 are suitable for grilling and toasting.

Place the food in the centre of the shelf or rack for the most even result possible.

## DEFROSTING

When defrosting, remember:

➔ Food should be removed from its packaging and placed on the oven tray or on a dish.

➔ Defrost large cuts of meat or fish by placing them on the grid shelf with a tray underneath to collect any liquid.

➔ Meat and fish do not need to be completely thawed before cooking. It is enough for the surface to be soft to enable it to be seasoned.

➔ Food should always be cooked after defrosting.

➔ Do not re-freeze food once thawed.

The times shown in the chart\* are a guideline.

The time needed for defrosting will depend on the ambient temperature, weight of the food and how deeply frozen it is.

# FIGURES

fig. 1

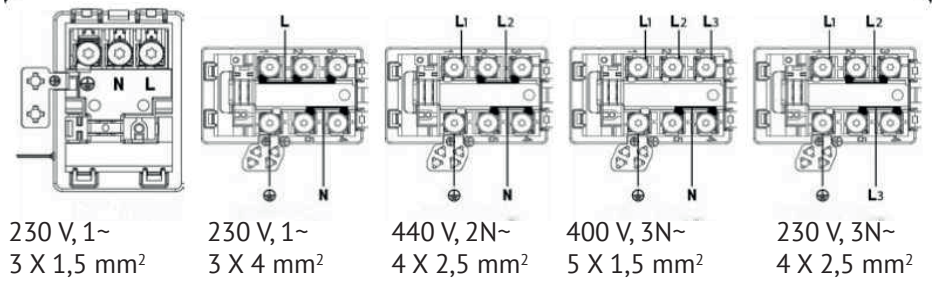

fig. 2

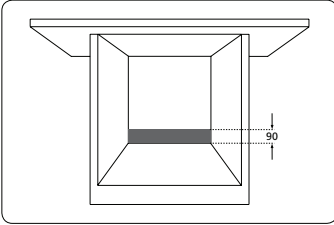

fig. 3

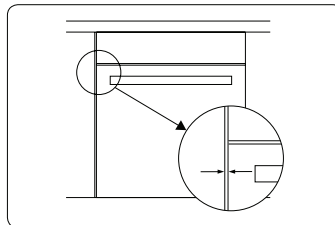

fig. 4

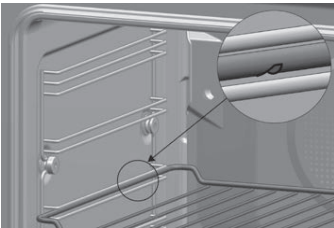

fig. 5

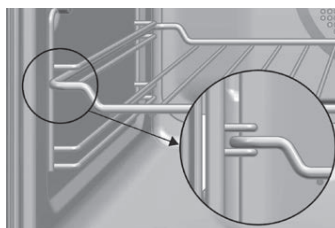

fig. 6







fig. 12

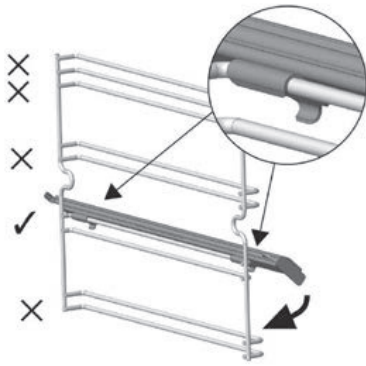

fig. 13

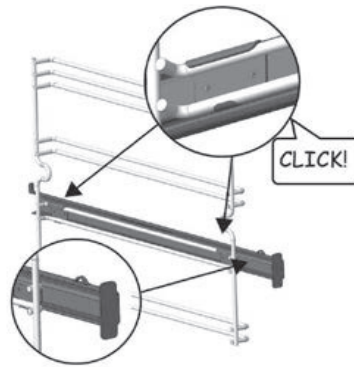

fig. 14



fig. 15



fig. 16



fig. 17

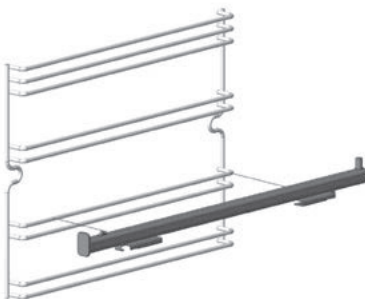
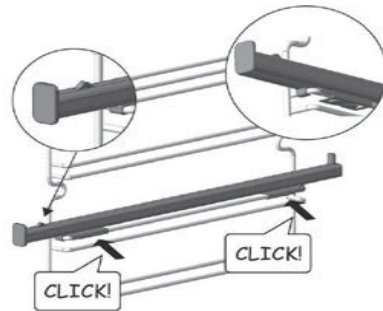

fig. 18



Oven

fig. 19

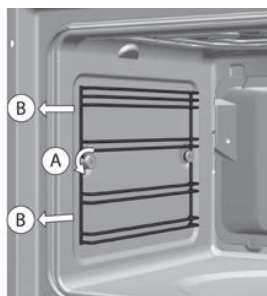

fig. 20

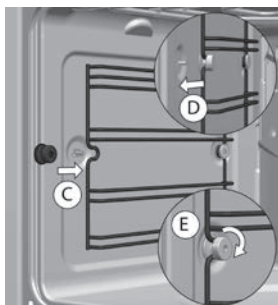

fig. 21

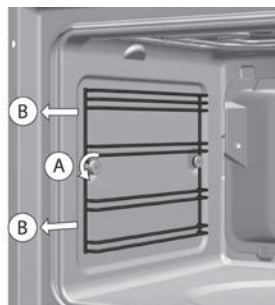

fig. 22

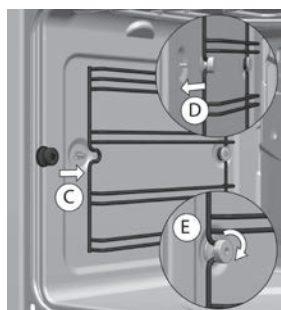

fig. 23



fig. 24

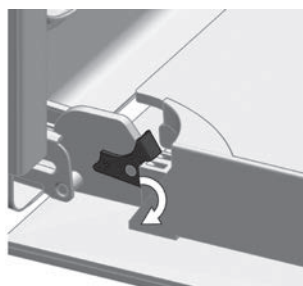

fig. 25

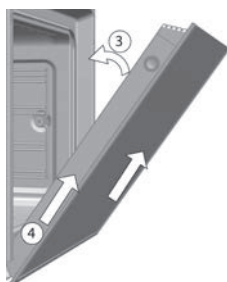

fig. 26

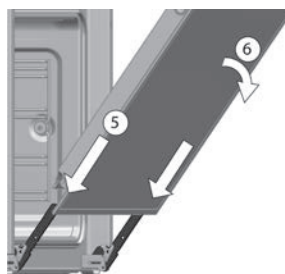

fig. 27



fig. 28

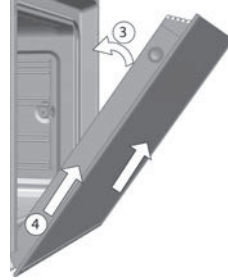

fig. 29



fig. 30

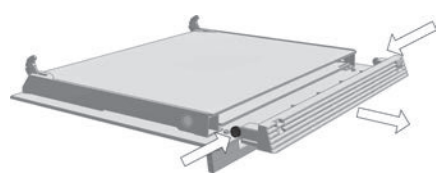

fig. 31

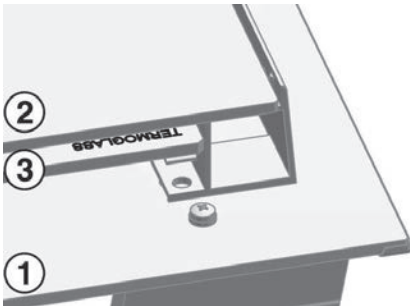
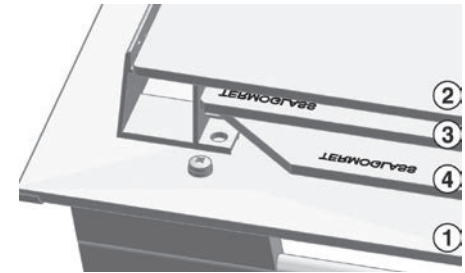

fig. 32



Oven

fig. 31

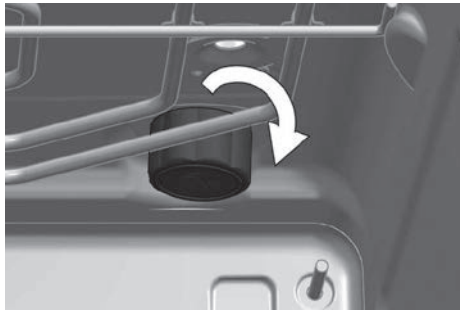
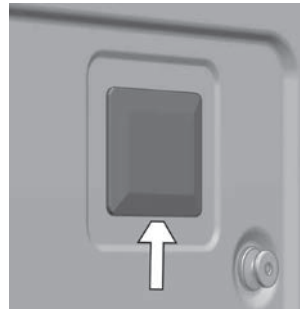

fig. 32



**Please note!**

The following shall not be considered as defects of the Product

Electric and gas ovens	Discoloration of product materials when using
	Minor technical smells coming from a new product during the initial operation period
	Surface darkening of enameled trays

**SERIAL NUMBER:**

1	2	3	4	5	6	7	8	9	10	11	12	13	14	15	16	17	18	19	20	21	22
N	N	N	N	N	N	N	N	N	V	V	F	F	A	A	M	D	S	S	S	S	S
0	0	1	5	6	0	0	7	0	0	4	T	Z	1	9	C	3	0	0	2	4	4
PRODUCT CODE									VERSION	Factory	Year	Month	Day	Correlative							
COMPLETE PRODUCT CODE											TEKA SERIAL NUMBER										

**Manufacturers:**

TEKA INDUSTRIAL,SA

AVDA MANUEL RODRIGUEZ AYUSO Nº66 50012 ZARAGOZA SPAIN

**Importers:**

LLC «MG Rusland», 141400

Moscow region, Khimki, Butakovo, 4

The manufacturer reserves the right to make any changes to design, outside appearance and scope of supply of appliance.



## ЧАСТЬ I: ИНСТРУКЦИЯ ПО ЭКСПЛУАТАЦИИ

Перед первым использованием духового шкафа внимательно ознакомьтесь с прилагаемой к ней инструкцией по установке и техническому обслуживанию.

В зависимости от модели дополнительные принадлежности, входящие в комплект поставки вашего духового шкафа, могут отличаться от тех, которые показаны на рисунках.



### СОДЕРЖАНИЕ

ОПИСАНИЕ ДУХОВОГО ШКАФА.....	80
ПАНЕЛЬ УПРАВЛЕНИЯ.....	81
ЗНАЧКИ НА ПЕРЕКЛЮЧАТЕЛЕ	
РЕЖИМОВ РАБОТЫ.....	81
РЕЖИМЫ РАБОТЫ ДУХОВОГО ШКАФА.....	82
ОПИСАНИЕ ЭЛЕКТРОННЫХ ЧАСОВ/ТАЙМЕРА.....	82
ИСПОЛЬЗОВАНИЕ ДУХОВОГО ШКАФА.....	85
УКАЗАНИЯ ПО ТЕХНИКЕ БЕЗОПАСНОСТИ .....	88

## ОПИСАНИЕ ДУХОВОГО ШКАФА

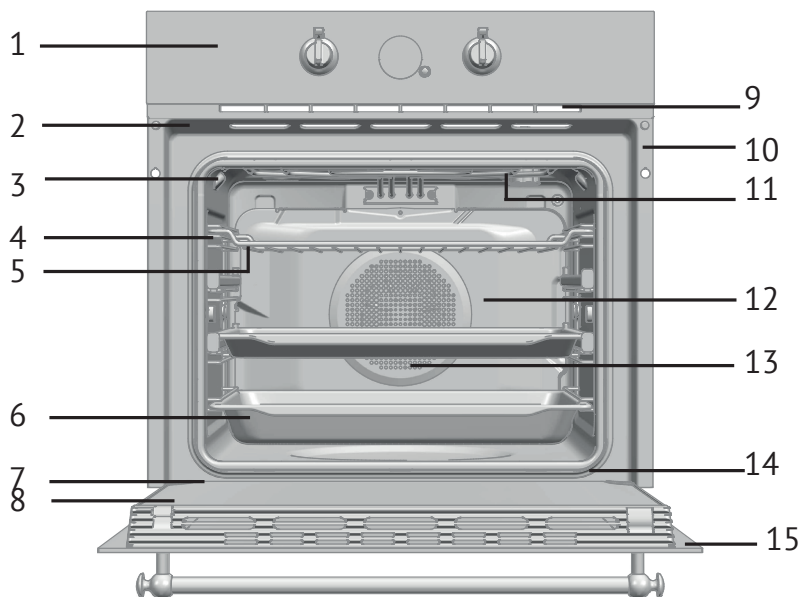

1. Панель управления
2. Блокировка двери (только для моделей с пиролизической очисткой)
3. Нагревательный элемент гриля
4. Храмованные направляющие для противней
5. Решетка
6. Противень
7. Шарнир

8. Внутреннее стекло
9. Выход охлаждающего воздуха
10. Крепление к кухонному модулю
11. Лампа
12. Задняя панель
13. Вентилятор
14. Уплотнитель двери духового шкафа
15. Дверь



## ПАНЕЛЬ УПРАВЛЕНИЯ

Модель RC6911

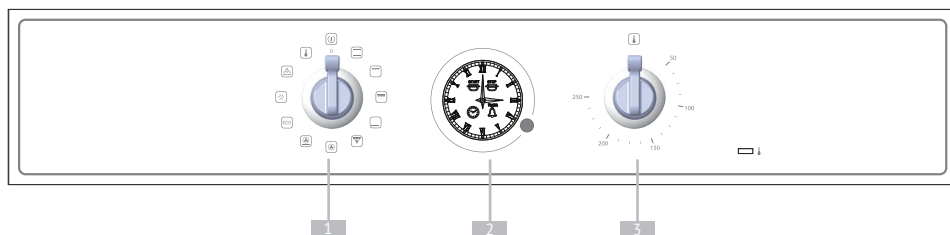

1. Ручка переключателя режимов работы
2. Электронные часы/таймер
3. Ручка регулятора температуры













## ЗНАЧКИ НА ПЕРЕКЛЮЧАТЕЛЕ РЕЖИМОВ РАБОТЫ



## РЕЖИМЫ РАБОТЫ ДУХОВОГО ШКАФА



**ИНФОРМАЦИЯ.** Описание порядка использования каждого режима работы приведено в руководстве по приготовлению пищи, которое прилагается к вашему духовому шкафу.

- |  |   |
|--|---|
|  Отключение духового шкафа              |  Турбо                         |
|  Традиционный (верхний и нижний) нагрев |  Пицца                         |
|  Гриль                                  |  Эко                           |
|  Макси-гриль                            |  Разморозка                    |
|  Нижний нагрев                          |  Режим очистки AQUALITIC CLEAN |
|  Макси-гриль с конвекцией + вентилятор  |  Быстрый разогрев              |

## ОПИСАНИЕ ЭЛЕКТРОННЫХ ЧАСОВ/ТАЙМЕРА

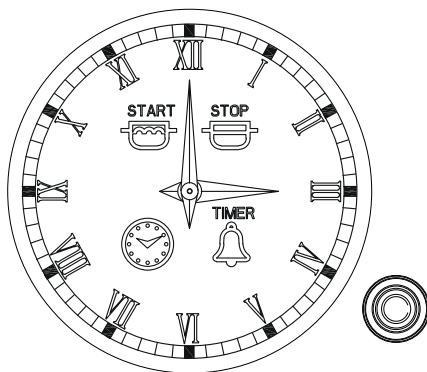





**1 КНОПКИ**

–, ОК и +: Позволяют программировать функции электронных часов/таймера.



**2 ЗНАЧКИ****Настройка часов**

 **ТАЙМЕР:** Загорается при выборе функции настройки часов/таймера. По истечении заданного времени выдается звуковой сигнал. По окончании периода времени духовой шкаф не выключается. Эта функция может также использоваться, если духовой шкаф уже находится в работе.

 и  **ПРОГРАММИРОВАНИЕ:** Если этот индикатор горит, это указывает на то, что духовой шкаф запрограммирован (задано время приготовления, время окончания или общее время)

  **Время приготовления:** Эта функция позволяет запрограммировать длительность приготовления, по истечении которой духовой шкаф автоматически выключится.

Если задано время приготовления, и духовой шкаф выключается вручную до истечения запрограммированного времени, то часы будут продолжать показывать время, оставшееся до окончания процесса.

  **Время окончания приготовления:** Эта настройка позволяет запрограммировать время окончания приготовления, по достижении которого духовой шкаф автоматически выключится.

  и  **Время приготовления и время окончания приготовления:**

Эта настройка позволяет запрограммировать время приготовления и время окончания приготовления. Духовой шкаф автоматически включается в определенное время и затем работает в течение заданного времени приготовления. Затем духовой шкаф автоматически выключится в указанное время (время окончания приготовления).

 **БЛОКИРОВКА ЧАСОВ/ТАЙМЕРА:** Указывает на то, что сенсорные кнопки часов/таймера заблокированы, что предотвращает изменение настроек маленькими детьми.

**Другие функции**

 **НАГРЕВ:** Указывает на то, что духовой шкаф передает тепло приготовляемым продуктам.

 **AQUALITIC CLEAN®** Горит, пока выполняется функция Kuppertsberg AQUALITIC CLEAN®.

** ПРЕДУПРЕЖДЕНИЕ!**

**Чувствительность сенсорных кнопок непрерывно адаптируется к условиям окружающей среды. При подключении духового шкафа к сети электропитания убедитесь в том, что у панели управления чистая поверхность и она не закрыта какими-либо предметами.**

**Если часы неправильно реагируют на нажатие кнопок, то духовой шкаф следует отключить от сети электропи-**

## Духовой шкаф

тания и через несколько секунд под-ключить его снова. Благодаря этому работа датчиков будет автоматически скорректирована и они снова начнут реагировать на прикосновения пальцем.

**НАСТРОЙКА ЧАСОВ**

⇒ Для настройки часов духового шкафа ручки переключения режимов работы и регулятора температуры должны находиться в положении 0.

⇒ При подключении духового шкафа к сети электропитания на часах начинают мигать цифры 12:00.

⇒ С помощью кнопок + и – настройте сначала показания часов, а затем минут. В качестве подтверждения настройки часов будет выдано 2 коротких звуковых сигнала.

⇒ Если вы хотите изменить время, нажимайте кнопку + или – до тех пор, пока время на часах не начнет мигать. Нажмите **OK** и выполните шаги, описанные в предыдущем пункте.



Часы оснащены режимом ночной подсветки, благодаря которой интенсивность свечения дисплея будет снижена в период между 00:00 и 6:00 часами.

**⚠ ПРЕДУПРЕЖДЕНИЕ!**

**В случае сбоя электропитания все настройки электронных часов/таймера будут сброшены. Если это произойдет,**

поверните ручки выбора режимов работы и регулятора температуры в положение 0.

При этом на дисплей будет выведено значение 12:00, после чего вы можете настроить время в соответствии с приведенными выше указаниями.

## ИСПОЛЬЗОВАНИЕ ДУХОВОГО ШКАФА

### РУЧНОЕ УПРАВЛЕНИЕ

⇒ После настройки часов духовой шкаф готов к использованию. Выберите режим работы и температуру.

⇒ Если в процессе приготовления на дисплее появляется значок , это указывает на то, что производится нагрев. При достижении заданной температуры этот значок исчезает.

⇒ Чтобы выключить духовой шкаф, переведите ручки в положение 0.



### ИНФОРМАЦИЯ

В процессе приготовления пищи духовой шкаф отображает время, которое уже прошло с момента начала приготовления.

### РАБОТА С ТАЙМЕРОМ ДУХОВОГО ШКАФА

#### Программирование звукового сигнализатора

1. Нажимайте кнопку + или – до тех пор, пока на дисплее не начнет мигать значок , затем нажмите ОК. На дисплей будет выведено 00:00.

2. С помощью кнопки + или – задайте промежуток времени, по истечении которого должен быть выдан звуковой сигнал. В качестве подтверждения настройки будет выдано 2 коротких звуковых сигнала и на дисплее начнется обратный отсчет времени.

При этом начнет медленно мигать значок .

3. После того как отсчет времени завершится, в течение 90 секунд будет выдаваться звуковой сигнал и значок  будет быстро мигать.

#### ПРИМЕЧАНИЕ

Если используется функция звукового сигнализатора, то по окончании заданного промежутка времени выключение духового шкафа не производится.

4. Для отключения выдачи сигнала следует нажать любую кнопку, при этом значок  исчезнет с дисплея.

Если вы хотите изменить время срабатывания звукового сигнализатора, повторите указанные выше шаги. При доступе к настройкам таймера на дисплей будет выведено оставшееся время, которое вы можете скорректировать.

#### ПРИМЕЧАНИЕ

При использовании функции звукового сигнализатора на дисплей постоянно выводится оставшееся время. Если эта функция запрограммирована, то значение времени и общего времени приготовления на дисплее отображаться не будут.

#### Программирование времени приготовления

1. Нажимайте кнопку + или – до тех пор, пока на дисплее не начнет мигать

**Духовой шкаф**

значок |-->|, затем нажмите **OK**. На дисплее будет выведено 00:00.

2. С помощью кнопки **+** или **-** задайте промежуток времени, по истечении которого должен быть выдан звуковой сигнал. В качестве подтверждения настройки будет выдано 2 коротких звуковых сигнала и на дисплее начнется обратный отсчет времени. При этом начнет медленно мигать значок |-->|.

3. С помощью соответствующих ручек управления духовым шкафом выберите режим работы и температуру приготовления.

4. По истечении заданного времени приготовления духовой шкаф выключится, будет выдан звуковой сигнал и начнет быстро мигать значок |-->|.

5. Для отключения сигнала достаточно нажать любую кнопку, при этом значок |-->| исчезнет. Духовой шкаф включится снова.

6. Чтобы выключить духовой шкаф, установите ручки управления в положение **o**.

Вы можете изменить оставшееся время приготовления в любой момент. Для этого необходимо нажимать кнопку **+** или **-**, пока значок |-->| не начнет быстро мигать. Затем, чтобы изменить время, нажмите **OK**.

**⊗ ПРИМЕЧАНИЕ**

Если запрограммировано время приготовления, то на дисплее постоянно выводится оставшееся время. Если используется эта функция, текущее

время на экране отображаться не будет.

**Программирование времени окончания приготовления**

1. Нажимайте кнопку **+** или **-** до тех пор, пока на дисплее не начнет мигать значок -->|, затем нажмите **OK**. При этом на дисплее таймера будет выведено текущее время.

2. С помощью кнопки **+** или **-** задайте время, при достижении которого должен быть выдан звуковой сигнал. В качестве подтверждения настройки будет выдано 2 коротких звуковых сигнала и на дисплее начнется обратный отсчет времени. При этом начнет медленно мигать значок -->|.

3. Выберите режим работы и температуру.

4. После завершения цикла духовой шкаф выключится, будет выдан звуковой сигнал и начнет быстро мигать значок -->|.

5. Для отключения сигнала достаточно нажать любую сенсорную кнопку, при этом значок -->| исчезнет. Духовой шкаф включится снова.

6. Чтобы выключить духовой шкаф, установите ручки управления в положение **o**.

Вы можете изменить оставшееся время приготовления в любой момент. Для этого необходимо нажимать кнопку **+** или **-**, пока значок |-->| не начнет быстро мигать. Затем, чтобы изменить время, нажмите **OK**.

### **Программирование времени приготовления и времени окончания приготовления**

1. Нажимайте кнопку + или – до тех пор, пока на дисплее не начнет мигать значок |-->|, затем нажмите ОК. На дисплей будет выведено 00:00.

2. С помощью кнопок + и – задайте время приготовления. Затем будет выдано два коротких звуковых сигнала, на дисплей будет выводиться время, оставшееся до окончания приготовления, и будет медленно мигать значок |-->|.

3. Нажимайте кнопку + или – до тех пор, пока на дисплее не начнет мигать значок |-->|, затем нажмите ОК. При этом на дисплее таймера будет выведено ожидаемое время завершения процесса приготовления.

4. С помощью кнопок + и – задайте время окончания приготовления. Затем будет выдано два коротких звуковых сигнала, и на дисплее будет выведено текущее время.

5. Выберите режим работы и температуру. Духовой шкаф останется в выключенном состоянии, а на дисплее будут гореть значки |-->| и -->|. Теперь духовой шкаф запрограммирован.

6. Когда настанет время приготовления, духовой шкаф включится и будет работать в течение запрограммированного времени приготовления.

7. Во время приготовления пищи на дисплее будет отображаться время, оставшееся до окончания приготовления, а на дисплее будет медленно мигать значок |-->|.

8. По истечении заданного времени приготовления духовой шкаф выключится, будет выдан звуковой сигнал и начнет быстро мигать значок |-->|.

9. Для отключения звукового сигнала достаточно нажать любую сенсорную кнопку, при этом значок |-->| исчезнет. Духовой шкаф включится снова.

10. Чтобы выключить духовой шкаф, установите ручки управления в положение 0.

Вы можете изменить оставшееся время приготовления в любой момент. Для этого необходимо нажимать кнопку + или –, пока значок |-->| не начнет быстро мигать. Затем, чтобы изменить время, нажмите ОК.

## Духовой шкаф

## УКАЗАНИЯ ПО ТЕХНИКЕ БЕЗОПАСНОСТИ

### Функция AQUALITIC CLEAN®

Эта функция облегчает удаление жира и других остатков пищи, которые могут налипнуть на боковые стенки духового шкафа.

Чтобы упростить уход за духовым шкафом, не допускайте накопления на его поверхностях загрязнений. Регулярно очищайте духовой шкаф.

### Программирование функции AQUALITIC CLEAN®

#### ПРЕДУПРЕЖДЕНИЕ!

**Не наливайте воду в горячую духовку, так как это может повредить эмалевое покрытие.**

Цикл очистки следует запускать только после охлаждения духового шкафа. Если духовой шкаф имеет очень высокую температуру, то это может ухудшить результат очистки, а также привести к повреждению эмалевого покрытия.

Предварительно извлеките из духового шкафа противни и все дополнительные принадлежности, в том числе решетки-держатели для противней и телескопические направляющие.

Следуйте указаниям инструкции по установке и техническому обслуживанию, которая поставляется в комплекте с духовым шкафом.

1. После полного охлаждения духового шкафа разложите на ее дне кусок мягкой ткани.

2. Аккуратно налейте 200 мл воды на дно внутренней камеры духового шкафа.

### ИНФОРМАЦИЯ

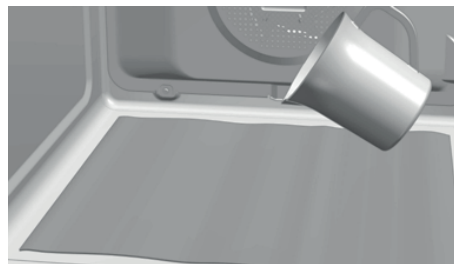

Для лучшего результата сначала добавьте чайную ложку мягкого средства для мытья посуды в стакан с водой, а затем вылейте ее на ткань.

3. Поверните переключатель функций в положение .

4. Установите селектор температуры на 90° C.

5. Запрограммируйте таймер на 4 мин.

6. Через 4 минуты прозвучит сигнал и духовой шкаф прекратит нагревание.

7. Установите переключатель функций в положение .

8. Подождите около 20 минут, пока духовка остынет.



**ВНИМАНИЕ**

Не открывайте дверцу духового шкафа до завершения фазы охлаждения.

Она необходима для правильной работы функции AQUALITIC CLEAN®.

8. Духовка готова к удалению остатков грязи и избытка воды при помощи тряпки.

Функция AQUALITIC CLEAN® выполняется при низкой температуре. Однако время охлаждения может варьироваться в зависимости от температуры окружающей среды.

**ПРЕДУПРЕЖДЕНИЕ!**

Прежде чем дотронуться до внутренней поверхности духовки убедитесь в том, что температура в ней адекватна.

Если после выполнения функции AQUALITIC CLEAN® требуется более глубокая очистка, используйте нейтральные порошки и мягкую губку.

## ЧАСТЬ II: ИНСТРУКЦИЯ ПО УСТАНОВКЕ И ТЕХНИЧЕСКОМУ ОБСЛУЖИВАНИЮ



### СОДЕРЖАНИЕ

УКАЗАНИЯ ПО ТЕХНИКЕ БЕЗОПАСНОСТИ .....	93
ЭЛЕКТРОБЕЗОПАСНОСТЬ .....	93
ОБЕСПЕЧЕНИЕ БЕЗОПАСНОСТИ В ОТНОШЕНИИ ДЕТЕЙ.....	94
БЕЗОПАСНОЕ ИСПОЛЬЗОВАНИЕ ДУХОВОГО ШКАФА.....	94
ПРАВИЛА ТЕХНИКИ БЕЗОПАСНОСТИ ПРИ ЧИСТКЕ И ОБСЛУЖИВА-	
НИИ .....	95
ПРАВИЛА ТЕХНИКИ БЕЗОПАСНОСТИ ПРИ ИСПОЛЬЗОВАНИИ ЦИКЛА	
ПИРОЛИТИЧЕСКОЙ ОЧИСТКИ .....	95
УСТАНОВКА .....	97
ПЕРЕД УСТАНОВКОЙ .....	97
УСТАНОВКА В КОЛОННУ .....	97
УСТАНОВКА ПОД СТОЛЕШНИЦУ.....	97
ПОДКЛЮЧЕНИЕ К СЕТИ ЭЛЕКТРОПИТАНИЯ .....	98
УСТАНОВКА	
ДУХОВОГО ШКАФА .....	98
ИНФОРМАЦИЯ ПО ОХРАНЕ ОКРУЖАЮЩЕЙ СРЕДЫ.....	99
ПЕРЕД ПЕРВЫМ ИСПОЛЬЗОВАНИЕМ .....	99
ДОПОЛНИТЕЛЬНЫЕ ПРИНАДЛЕЖНОСТИ .....	100

Перед первым использованием духового шкафа внимательно ознакомьтесь с прилагаемой к ней инструкцией по установке и техническому обслуживанию.

В зависимости от модели дополнительные принадлежности, входящие в комплект поставки вашего духового шкафа, могут отличаться от тех, которые показаны на рисунках.

ОЧИСТКА И ТЕХНИЧЕСКОЕ ОБСЛУЖИВАНИЕ .....	102
ОЧИСТКА НАРУЖНЫХ ПОВЕРХНОСТЕЙ И ДОПОЛНИТЕЛЬНЫХ ПРИНАДЛЕЖНОСТЕЙ ДУХОВОГО ШКАФА	
ЗАМЕНА ЛАМП .....	106
УСТРАНЕНИЕ НЕИСПРАВНОСТЕЙ .....	107
ТЕХНИЧЕСКАЯ ИНФОРМАЦИЯ .....	109
РИСУНКИ.....	116

Духовой шкаф



**ENERG**

енергия · ενεργεια

Y IJA

IE IA

---

**KUPPERSBERG**

**RC6911**



**A+++**

**A++**

**A+**

**A**

**B**

**C**

**D**

**A**



**70 L**



**0.82 kWh/cycle\***



**0.76 kWh/cycle\***

\* цикл · cyclus · portion · zyklus · πρόγραμμα · ciclo · tsükkel · ohjelma · ciklus · ciklas · cikls · ciklu · cyclus · cykl · ciclu · program · cykel

**65/2014**

## УКАЗАНИЯ ПО ТЕХНИКЕ БЕЗОПАСНОСТИ

Внимательно прочтите данную инструкцию, это позволит вам обеспечить наиболее эффективное и безопасное использование духового шкафа в точном соответствии с рекомендациями компании-изготовителя. Сохраните данное руководство, а в случае продажи передайте его новому владельцу вместе с прибором.

### Электробезопасность

☞ Если кабель питания не входит в комплект поставки духового шкафа, то для духовых шкафов без пиролитической очистки могут использоваться следующие кабели: H05RR-F / H05VV-F / H05V2V2-F / H07RN-F / H05SS-F. В духовых шкафах с пиролитической очисткой разрешается использовать только кабель типа H05SS-F. Схема соединений представлена на рисунке 1.

☞ Духовой шкаф должен быть подсоединен к надежной системе заземления, а его установка должна быть выполнена в соответствии с действующими нормам.

☞ Данный прибор предназначен для использования на высоте не более 2 000 м от уровня моря.

☞ Стационарная электроустановка, к которой подключается духовой шкаф, должна быть оснащена встроенным коммутационным аппаратом, обеспечивающим полное отсоединение всех полюсов и соответствующим требованиям применимых норм в отношении установки (аппарат должен быть рассчитан на потребляемый прибором ток, а расстояние между контактами должно составлять не менее 3 мм). Аппарат должен обеспечивать защиту от перенапряжений категории

III и использоваться для отключения в случае возникновения аварийной ситуации, а также перед проведением чистки или замены лампы. Через этот выключатель не должен проходить проводник заземления.

☞ Вместо этого выключателя также может использоваться вилка, при условии, что она будет располагаться в хорошо доступном месте.

☞ Техническое обслуживание прибора, а также его ремонт, включая замену кабеля питания, должны выполнять технические специалисты официального сервисного центра с использованием оригинальных запасных частей. Проведение ремонта или технического обслуживания прибора другими лицами может привести к его повреждению или неисправности, которая может представлять угрозу для вашей безопасности.

☞ В случае обнаружения нарушений нормальной работы незамедлительно отсоедините духовой шкаф от сети электропитания.

☞ Во избежание возникновения опасных ситуаций встраивание комбинированных духовых шкафов под столешницу допускается только в соответствии с рекомендациями компании-изготовителя.

## Духовой шкаф

**Обеспечение безопасности в отношении детей**

➔ Не позволяйте детям подходить к духовому шкафу во время его работы, а также если выполняется процесс пиролизической чистки, так как внешние поверхности могут нагреваться до очень высокой температуры.

➔ Необходимо постоянно контролировать детей в возрасте до 8 лет и следить за тем, чтобы они находились на достаточном расстоянии от прибора. Не разрешайте детям играть с прибором.

➔ Данный прибор могут использовать дети в возрасте 8 лет и старше, а также лица с ограниченными физическими, сенсорными или умственными способностями, а также не имеющие достаточного опыта или знаний для работы с ним, но только в том случае если они находятся под присмотром или были обучены порядку безопасной эксплуатации прибора и знают о возможных опасностях, связанных с его неправильным использованием.

**Безопасное использование духового шкафа**

➔ При работе духового шкафа его дверь должна быть всегда закрыта.

➔ Использовать духовой шкаф разрешается только после того, как он будет установлен внутрь кухонного модуля (см. раздел «Установка духового шкафа»).

➔ Не допускается устанавливать духовой шкаф за декоративной панелью. Это может привести к его перегреву.

➔ Компания-изготовитель гарантирует нормальную работу духового шкафа только в том случае, если он используется для приготовления пищи в домашних условиях.

➔ Не закрывайте дно духового шкафа алюминиевой фольгой или любыми другими материалами, так как это может повлиять на качество приготовления пищи и привести к повреждению эмалевого покрытия внутри духового шкафа, а также внутренних частей кухонного модуля.

➔ Внутри духового шкафа не следует хранить масло, жиры или легковоспламеняющиеся материалы. Это может привести к возникновению опасной ситуации при включении духового шкафа.

➔ Не опирайтесь и не садитесь на открытую дверь духового шкафа. Это может привести к ее повреждению, а вы можете получить травму.

➔ Противень и решетка оснащены системой, обеспечивающей простое извлечение части продуктов или выполнение с ними каких-либо операций, например, перемешивания. Всегда размещайте эти дополнительные принадлежности внутри духового шкафа, как указано в разделе «Дополнительные принадлежности».

➔ Во время работы духовой шкаф нагревается, поэтому всегда, когда вам необходимо проверить блюдо или вы-

полнить какую-либо другую операцию, обязательно используйте перчатки (прихватки) и не прикасайтесь к нагревательным элементам.

⇒ Внутри духового шкафа допускается использовать только термометр, который входит в комплект поставки (в моделях, которые оснащаются данной функцией).

### Правила техники безопасности при чистке и обслуживании

⇒ Перед выполнением любых работ по чистке или техническому обслуживанию необходимо обязательно отключить прибор от сети электропитания.

⇒ Для чистки духового шкафа не допускается использовать паровые моечные установки, а также струи воды под давлением.

⇒ Для чистки двери духового шкафа не допускается использовать металлические губки, проволочные щетки, а также доступные в продаже абразивные порошковые чистящие средства, поскольку они могут поцарапать поверхности и привести к повреждению стекла.

⇒ Все работы по чистке и обслуживанию прибора, предназначенные для выполнения пользователем, могут осуществляться детьми только под присмотром взрослого.

⇒ Перед проведением замены лампы сначала следует проверить, что духовой шкаф отключен от сети пита-

ния — это позволит предотвратить поражение электрическим током.

⇒ Извлеките из духового шкафа всю посуду и дополнительные принадлежности, в том числе решетки-держатели для противней и/или телескопические направляющие.

⇒ Очищайте поверхности от остатков пролившихся продуктов и других загрязнений, так как в процессе пиролизической очистки они могут воспламениться и привести к пожару.

⇒ С целью обеспечения вашей безопасности не эксплуатируйте духовой шкаф со снятой задней панелью (которая закрывает вентилятор).

### Правила техники безопасности при использовании цикла пиролизической очистки

Перед запуском цикла очистки:

 **ВНИМАНИЕ!** Извлеките из духового шкафа всю посуду и дополнительные принадлежности, в том числе решетки-держатели для противней и/или телескопические направляющие.

⇒ Очищайте поверхности от остатков пролившихся продуктов и других загрязнений, так как в процессе пиролизической очистки они могут воспламениться и привести к пожару.

⇒ Регулярно очищайте от загрязнений уплотнители двери духового шкафа.

**Духовой шкаф**

⇒ При программировании цикла пиролизической очистки в точности следуйте требованиям инструкции.

**Во время выполнения процесса пиролизической очистки:**

⇒ Не вешивайте на ручку духового шкафа и не оставляйте рядом с ней полотенца и другие текстильные изделия.

⇒ Если духовой шкаф установлен ниже столешницы, то все время пока духовой шкаф находится в режиме пиролизической очистки, по соображениям безопасности использование варочной панели не допускается.

⇒ При этом внутренняя подсветка духового шкафа будет оставаться в выключенном состоянии и не может быть включена.

⇒ Духовой шкаф оснащен предохранительным блокировочным устройством, которое предотвращает открытие двери во время выполнения цикла очистки. Не допускается открывать дверь после срабатывания этого блокировочного устройства.

**ИНФОРМАЦИЯ**

В данном руководстве описываются только общие характеристики духового шкафа, поэтому они могут не полностью соответствовать характеристикам конкретного приобретенного вами прибора. С особенностями приобретенного вами духового шкафа вы можете ознакомиться, обратившись к инструкции по эксплуатации, прилагаемой к данному руководству.

Компания-изготовитель оставляет за собой право изменять характеристики изделия с целью улучшения его рабочих показателей.



## УСТАНОВКА

Приведенная в этом разделе информация предназначена исключительно для специалиста по установке, который будет осуществлять сборку и электрическое подключение прибора. Компания-изготовитель не несет ответственности за возможные повреждения, которые могут возникнуть в результате самостоятельной установки духового шкафа пользователем.

### ПЕРЕД УСТАНОВКОЙ

⇒ Для перемещения духового шкафа используйте расположенные по бокам захваты. При подъеме духового шкафа не допускается удерживать его за установленную на его двери ручку.

⇒ При установке духового шкафа под столешницу следуйте требованиям инструкции по установке.

⇒ Старайтесь размещать прибор таким образом, чтобы с задней стороны кухонного модуля отсутствовали какие-либо выступающие элементы (мебельная фурнитура, трубы, корпуса розеток и т.д.).

⇒ Если корпус главной розетки питания установлен внутри кухонного модуля, в который вставляется духовой шкаф, то эта розетка должна располагаться в зоне, показанной на рисунке 2 темным цветом.

⇒ Кухонный модуль, в который устанавливается духовой шкаф, и соседние модули должны выдерживать температуру не ниже 85°C.

⇒ При установке следует в точности соблюдать требования соответствующей инструкции. В противном случае возможна блокировка венти-

ляционного контура духового шкафа, что может привести к повышению температуры, и вследствие этого – к повреждению кухонного модуля и самого прибора.

⇒ С этой целью следует контролировать размеры и в точности соблюдать требования к расположению отверстий, которые должны быть высверлены в кухонных модулях, как показано на следующих рисунках:

#### Установка в колонну

⇒ Духовой шкаф шириной 60 см: Рисунок 7\*.

⇒ Духовой шкаф шириной 45 см: Рисунок 8\*.

#### ВНИМАНИЕ!

\* При установке духовых шкафов с пиролизической очисткой высверливание каких-либо отверстий в кухонном модуле внутри участков, показанных на рисунке темным цветом, не требуется.

#### Установка под столешницу

⇒ Духовой шкаф шириной 60 см: Рисунок 9\*.

⇒ Духовой шкаф шириной 45 см: Рисунок 10\*.

**Духовой шкаф****⚠ ПРЕДУПРЕЖДЕНИЕ**

\* При установке духовых шкафов с пиролитической очисткой высверливание каких-либо отверстий в кухонном модуле внутри участков, показанных на рисунке темным цветом, не требуется.

**ПОДКЛЮЧЕНИЕ К СЕТИ  
ЭЛЕКТРОПИТАНИЯ**

При установке должны быть выполнены следующие требования:

➔ Напряжение и частота сети питания соответствуют данным, указанным на заводской табличке.

➔ Внутридомовая электропроводка выдерживает максимальную мощность, указанную на заводской табличке.

➔ После подключения к сети электропитания следует проверить корректность работы всех электрических частей духового шкафа.

**УСТАНОВКА  
ДУХОВОГО ШКАФА****Для всех духовых шкафов:**

После завершения работ по подключению к сети электропитания:

1. Поместите духовой шкаф внутри кухонного модуля и убедитесь в том, что кабель питания не пережат и не соприкасается с нагревающимися частями прибора.

2. Убедитесь в том, что корпус духового шкафа не соприкасается со

стенками кухонного модуля и что расстояние между соседними кухонными модулями составляет не менее 2 мм.

3. Разместите духовой шкаф по центру кухонного модуля таким образом, чтобы промежуток между духовым шкафом и расположенными рядом дверьми кухонного гарнитура составлял не менее 5 мм. См. рисунок 3.

4. Откройте дверь и вставьте поставляемые вместе с духовым шкафом пластиковые заглушки в соответствующие отверстия. См. рисунок 11.

5. Зафиксируйте духовой шкаф на кухонном модуле с помощью входящих в комплект поставки винтов, вкрутив их в модуль через ограничители.

**⚠ ПРЕДУПРЕЖДЕНИЕ**

При выполнении шагов 4 и 5 не опирайтесь на открытую дверь духового шкафа, так как на этом этапе духовой шкаф еще не зафиксирован на кухонном модуле и может сместиться вперед и упасть на пол

## ИНФОРМАЦИЯ ПО ОХРАНЕ ОКРУЖАЮЩЕЙ СРЕДЫ

### Утилизация упаковки из экологически безопасных материалов

Упаковка изготовлена из полностью перерабатываемых материалов, которые могут использоваться повторно в каких-либо иных целях. Проконсультируйтесь с представителем местных органов городского управления относительно процедур, которых необходимо придерживаться при утилизации этих материалов.

### УТИЛИЗАЦИЯ ПРИБОРА

#### ПРЕДУПРЕЖДЕНИЕ

Наличие символа на изделии или упаковке указывает на то, что этот прибор не может быть утилизирован вместе с обычными бытовыми отходами. Прибор следует доставить в специальный пункт сбора и переработки электрического и электронного оборудования. Помогая утилизировать прибор в соответствии с действующими нормами и правилами, вы способствуете предотвращению отрицательного воздействия на окружающую среду и здоровье человека. Для получения дополнительной информации по утилизации прибора обращайтесь в местные органы городского управления, службу утилизации бытовых отходов или магазин, в котором вы его приобрели.



## ИНФОРМАЦИЯ ПО ЭНЕРГОПОТРЕБЛЕНИЮ





Прибор прошел испытания на соответствие требованиям Регламентов Комиссии 66/2014 (экодизайн) и 65/2014 (маркировка энергоэффективности) в соответствии со стандартом EN 60350-1.

Измерения энергопотребления, выполненные в различных условиях, могут давать значения, отличные от указанных для приобретенного вами духового шкафа.

С информацией по энергопотреблению приобретенного вами духового шкафа вы можете ознакомиться, обратившись к инструкции по эксплуатации, прилагаемой к данному руководству.

## ПЕРЕД ПЕРВЫМ ИСПОЛЬЗОВАНИЕМ

Из-за особенностей производственного процесса на деталях духового шкафа могут оставаться следы смазки и других веществ. Для их удаления следует выполнить описанную ниже процедуру:

1. Извлеките из духового шкафа все упаковочные материалы, включая пластиковые защитные элементы (если имеются).
2. Переключите духовой шкаф в режим  /  , или если этот режим отсутствует – в  /  , и оставьте на 1 час при температуре 200°C. Как выполнить эту операцию, вы можете ознакомиться, обратившись к инструк-

## Духовой шкаф

ции по эксплуатации, прилагаемой к данному руководству.

3. Оставьте духовой шкаф охлаждаться при открытой двери, чтобы он проветрился и в нем не осталось никаких посторонних запахов.

4. После охлаждения выполните очистку духового шкафа и дополнительных принадлежностей.

При выполнении первой указанной операции будет выделяться дым и запахи. Поэтому кухню следует хорошо проветрить.

## ПРОЧИЕ ВАЖНЫЕ УКАЗАНИЯ

☞ Во время использования духового шкафа не допускается наливать воду на его нижнюю поверхность, поскольку это может привести к повреждению эмалевого покрытия.

☞ При приготовлении продуктов с высоким содержанием жидкости на двери духового шкафа обычно образуется конденсат.

☞ При закрытии двери духового шкафа во время приготовления пищи может быть слышен звук, создаваемый потоком перемещаемого внутри воздуха. Это является нормальным явлением, которое возникает из-за давления, оказываемого дверью в закрытом состоянии, и обеспечивает герметичность внутренней камеры.

## ДОПОЛНИТЕЛЬНЫЕ ПРИНАДЛЕЖНОСТИ

☞ Не допускается оставлять какие-либо контейнеры или продукты на дне духового шкафа. Для этой цели обязательно используйте противни и решетки, поставляемые в комплекте с духовым шкафом.

☞ Для приготовления йогурта помещайте банки непосредственно на дно духового шкафа.

☞ При приготовлении любых других блюд вставляйте противень или решетку в направляющие внутри духового шкафа.

1. Между двумя рельсами (прутками) боковых решеток-держателей или на любых выдвижных направляющих, если они имеются в духовом шкафу.

2. На решетках и некоторых противнях имеются удерживающие выемки, служащие для предотвращения их случайного снятия. Эти выемки должны располагаться ближе к задней части духового шкафа и быть направлены вниз. См. рисунок 4.

3. Поверхность решетки, на которую будет опираться контейнер (посуда), должна располагаться под боковыми рельсами (прутками). Это позволит предотвратить случайное соскальзывание контейнера. См. рисунок 5.

4. В передней части противней имеются загнутые кромки, которые облегчают их извлечение. Противень следует размещать таким образом, чтобы его загнутая кромка была обращена наружу духового шкафа. См. рисунок 6.

## УСТАНОВКА ТЕЛЕСКОПИЧЕСКИХ НАПРАВЛЯЮЩИХ

☞ Некоторые модели духовых шкафов оснащаются комплектом телескопических направляющих.

☞ При сборке телескопических направляющих и установке их на хромированные решетки-держатели следует выполнить указанные ниже действия:

### Телескопические направляющие с откидными фиксаторами на защелках

#### ⚠ ПРЕДУПРЕЖДЕНИЕ

Направляющие должны быть расположены на уровне 2, если считать снизу. См. рисунок 12.

1. Снимите защитную пленку.
2. Закрепите большие защелки фиксаторов на верхнем рельсе (прутке), откиньте направляющую и закрепите малые защелки фиксаторов на нижнем рельсе (прутке). См. рисунок 12.
3. При правильной фиксации направляющей должен раздаться характерный щелчок. См. рисунок 13.
4. Выемка, используемая для фиксации противня/держателя, должна оставаться в передней части духового шкафа. См. рисунок 13.

## Телескопические направляющие с непосредственной фиксацией

#### ⚠ ПРЕДУПРЕЖДЕНИЕ

Направляющие с простым извлечением могут быть расположены на уровнях 1, 2, 3 и 5, если считать снизу. См. рисунок 14.

Направляющие с двойным извлечением могут быть расположены на уровнях 1, 2 и 3, если считать снизу. См. рисунок 15.

В духовых шкафах шириной 45 см телескопические направляющие располагаются на высоте 1. См. рисунок 16.

1. Закрепите фиксатор на необходимой высоте на верхнем рельсе (прутке). См. рисунок 17.
2. При правильной фиксации направляющей должен раздаться характерный щелчок.
3. См. рисунок 18.
4. Выемка, используемая для фиксации противня/решетки, должна оставаться в передней части духового шкафа. См. рисунок 18.

## ОЧИСТКА И ТЕХНИЧЕСКОЕ ОБСЛУЖИВАНИЕ

### ПРЕДУПРЕЖДЕНИЕ

Перед выполнением любых работ по очистке или техническому обслуживанию необходимо обязательно отключить прибор от сети электропитания.

### ОЧИСТКА НАРУЖНЫХ ПОВЕРХНОСТЕЙ И ДОПОЛНИТЕЛЬНЫХ ПРИНАДЛЕЖНОСТЕЙ ДУХОВОГО ШКАФА

➤ Для наружной очистки духового шкафа и дополнительных принадлежностей используйте воду с мылом или мягким моющим средством.

➤ Соблюдайте особую осторожность при очистке поверхностей из нержавеющей стали и окрашенных поверхностей. Используйте с этой целью только губки или ткани из материалов, которые не царапают поверхности.

### ВНИМАНИЕ!

Не допускается очищать телескопические направляющие в посудомоечной машине, поскольку это приведет к удалению смазки, которая обеспечивает их плавное перемещение, а также их блокировке, что делает их дальнейшее использование невозможным.

### ОЧИСТКА ВНУТРЕННИХ ПОВЕРХНОСТЕЙ ДУХОВОГО ШКАФА

➤ Регулярно очищайте внутренние поверхности духового шкафа от остатков жира и пищевых продуктов, поскольку их наличие может приводить к появлению дыма и посторонних запахов, а также стать причиной образования пятен.

➤ Для очистки эмалированных поверхностей, например, дна духового шкафа, используйте нейлоновые щетки или губки и теплую мыльную воду. Очистку выполняйте только после полного остывания духового шкафа. Специальные средства, предназначенные для очистки духового шкафа, следует использовать только для очистки эмалированных поверхностей и только в строгом соответствии с инструкцией компании-изготовителя.

### ПРЕДУПРЕЖДЕНИЕ

Для очистки внутренних поверхностей духового шкафа не допускается использовать паровые моечные установки, а также оборудование, осуществляющее очистку водой под давлением.

Также не допускается использовать металлические мочалки, проволочные щетки и любые другие приспособления, которые могут поцарапать эмаль.

⇒ Со времени некоторые виды используемых при готовке продуктов, например, томаты, уксус и запеченная в соли рыба или мясо могут вызывать изменение цвета эмали. Это нормальное явление, которое не влияет на работу духового шкафа. Не пытайтесь удалять эти пятна с помощью указанных выше средств и приспособлений, так как это может привести к необратимому повреждению поверхности.

⇒ Регулярно очищайте уплотнитель двери духового шкафа, тщательно удаляя все остатки жира или пищи. Это позволит предотвратить потерю уплотнителем рабочих качеств и его повреждение при последующей готовке.

⇒ Рекомендуется проводить очистку этого уплотнителя без его съема.

### Снятие боковых направляющих

1. Извлеките из духового шкафа все дополнительные принадлежности.

2. Полностью выкрутите гайку в передней части крепежного элемента (А), потяните решетку-держатель на себя (В) и извлеките ее. Выполните аналогичные операции с другой стороны. См. рисунок 19.

### Установка боковых направляющих

1. Вставьте решетку таким образом, чтобы задняя выемка была совмещена с задней крепежной гайкой.

2. Зафиксируйте переднюю крепежную гайку (С) в передней выемке решетки-держателя.

См. рисунок 20.

3. Закрепите решетку-держатель с помощью гайки (D), поворачивая ее и фиксируя решетку в правильном рабочем положении (E). См. рисунок 20.

### Снятие задней панели

#### ⚠ ВНИМАНИЕ

Перед снятием задней панели необходимо сначала снять боковые решетки-держатели согласно указаниям из предыдущего раздела.

Далее:

1. Выкрутите нижние винты (А), а затем верхний винт (В).

См. рисунок 21.

2. Установка задней панели производится в обратном порядке.

#### ⚠ ПРЕДУПРЕЖДЕНИЕ

С целью обеспечения вашей безопасности не включайте духовой шкаф со снятой задней панелью (которая закрывает вентилятор).

### Духовые шкафы с откидным грилем

Для очистки верхней части духового шкафа:

1. Дождитесь полного остывания духового шкафа.

2. Удерживая обеими руками, сместите решетку гриля (А) в сторону задней стенки духового шкафа, так чтобы она освободилась

**Духовой шкаф**

от верхней крепежной гайки (В). См. рисунок 22.

3. Опустите решетку гриля и очистите верхнюю часть духового шкафа. См. рисунок 23.

4. Затем установите решетку гриля в исходное положение, выполнив описанные действия в обратном порядке

**Духовые шкафы с функцией пиролитической самоочистки.**

Пожалуйста, обратитесь к инструкции по эксплуатации вашего духового шкафа.

**ОЧИСТКА ДВЕРИ ДУХОВОГО ШКАФА**

Для облегчения очистки дверь может быть снята.

С этой целью необходимо следовать инструкции, относящейся к соответствующему типу двери, которой оснащена ваша духовка.

**Снятие/установка двери с петлями на корпусе**

1. Полностью откройте дверь духового шкафа.

2. Заблокируйте петли, повернув рычажки. См. рисунок 24.

3. Закрывая дверь, переведите ее в заблокированное положение. См. рисунок 25.

4. Удерживая дверь обеими руками по бокам, поднимайте ее до тех пор, пока она не сойдет полностью с петель духового шкафа. См. рисунок 25.

**Установка двери**

1. Удерживая дверь обеими руками по бокам за нижнюю часть, вставьте рычаги петли в соответствующие корпуса и опустите дверь вниз до упора. См. рисунок 26.

2. Полностью откройте дверь духового шкафа. См. рисунок 26.

3. Переведите рычажки обратно в исходное положение.

 **ПРЕДУПРЕЖДЕНИЕ**

Повернув рычажки, убедитесь в том, что дверь вставлена полностью. В противном случае при попытке закрытия дверь может быть заблокирована.

**ИНФОРМАЦИЯ**

Если рычажки поворачиваются туго, то для упрощения их перемещения вы можете использовать плоский инструмент.

**Снятие/установка двери с петлями на двери**

1. Полностью откройте дверь духового шкафа.

2. Заблокируйте петли, повернув рычажки. См. рисунок 27.

3. Закрывая дверь, переведите ее в заблокированное положение. См. рисунок 28.

4. Удерживая дверь обеими руками по бокам, поднимайте ее до тех пор, пока она не сойдет полностью с петель духового шкафа. См. рисунок 28.

Для установки двери выполните шаги в обратном порядке.



## Снятие/установка внутренних стеклянных панелей двери

### ⚠ ПРЕДУПРЕЖДЕНИЕ

Если дверь не снята с духового шкафа, то при извлечении стеклянной панели петли должны находиться в заблокированном положении. В противном случае при закрытии двери неполностью установленная стеклянная панель может разбиться и причинить травмы.



### ИНФОРМАЦИЯ

Чтобы избежать этого, стеклянные панели следует демонтировать при снятой двери, выполнив указания, приведенные в предыдущем разделе.

В зависимости от модели в вашем духовом шкафу может быть 2, 3 или 4 стеклянных панели. Выполните инструкции, относящиеся к соответствующему типу двери, которой оснащена ваша духовка.

1. Нажмите пальцами на кнопки в верхней части двери духового шкафа с обеих сторон. См. рисунок 29.

2. Продолжая нажимать кнопки, потяните за пластиковый уплотнитель в верхней части двери. См. рисунок 30.

3. Извлеките стеклянные панели из двери. Очистите стекла с помощью специального средства или мыльной воды и мягкой ткани.

### ⚠ ПРЕДУПРЕЖДЕНИЕ

Когда вы снимаете стеклянные панели, обратите внимание на последовательность и положение стекол,

поскольку после очистки они должны быть установлены в таком же порядке.

4. После очистки установите стеклянную панель № 3 в то же самое положение таким образом, чтобы отпечатанный на ней текст TERMOGLASS был виден так, как показано на рисунке 31.

5. В случае духовых шкафов с пиролитической очисткой текст TERMOGLASS на стеклянных панелях №№ 3 и 4 должен быть виден так, как это показано на рисунке 32

6. Вставьте панель № 2 таким образом, чтобы часть с надписью была обращена к внутренней стороне двери.

7. Снова закрепите верхний уплотнитель на двери, убедившись, что боковые выступы вставлены в соответствующие углубления.

### ⚠ ПРЕДУПРЕЖДЕНИЕ

**Запрещается включать духовой шкаф, если не все стеклянные панели установлены на свое место в дверь.**

## Духовой шкаф

**ЗАМЕНА ЛАМПЫ ПОДСВЕТКИ  
ДУХОВОГО ШКАФА****⚠ ПРЕДУПРЕЖДЕНИЕ**

Перед тем как приступить к замене лампы, убедитесь в том, что духовой шкаф отключен от сети электропитания.

Новая лампа должна выдерживать температуру до 300 °С. Для ее заказа вам следует обратиться в службу технической поддержки.

**Замена верхней лампы**

1. Выкрутите стеклянный плафон и снимите его с держателя лампы. См. рисунок 33.
2. Замените лампу и установите на место стеклянный плафон.

**Замена боковой лампы**

1. Снимите стеклянный плафон, поддев его с помощью инструмента с плоским концом. См. рисунок 34.
2. Замените лампу и установите стеклянный плафон на место, убедившись в том, что он зафиксирован в правильном положении.

**Замена светодиодной лампы**



Обратитесь в службу технической поддержки.

## УСТРАНЕНИЕ НЕИСПРАВНОСТЕЙ

В этом разделе вы найдете описание некоторых наиболее частых неполадок, которые могут возникнуть при работе вашего духового шкафа, а также информацию о наиболее распространенных причинах их возникновения и возможных способах их устранения.

Духовой шкаф не работает	<ul style="list-style-type: none"> <li>➔ Проверьте подключение к сети.</li> <li>➔ Проверьте состояние предохранителей и автоматического выключателя в вашей электроустановке.</li> <li>➔ Убедитесь в том, что таймер находится в ручном режиме или запрограммирован.</li> <li>➔ Проверьте положение ручки управления и настройки температуры.</li> </ul>
Не загорается внутренняя подсветка	<ul style="list-style-type: none"> <li>➔ Замените лампу.</li> <li>➔ Проверьте, правильно ли она установлена, как описано в инструкции по установке.</li> </ul>
Не светится индикатор контроля нагрева	<ul style="list-style-type: none"> <li>➔ Выберите температуру.</li> <li>➔ Выберите режим.</li> <li>➔ Индикатор нагрева горит только в том случае, когда духовка нагревается до выбранной температуры.</li> </ul>
Образование дыма во время использования духового шкафа	<ul style="list-style-type: none"> <li>➔ Является нормальным явлением при первоначальном использовании.</li> <li>➔ Регулярно выполняйте очистку духового шкафа.</li> <li>➔ Уменьшите количество жира или масла, добавляемого в противень.</li> <li>➔ Не готовьте при температурах, превышающих значения, указанные в таблицах приготовления пищи.</li> </ul>
Неудовлетворительный результат приготовления пищи	<ul style="list-style-type: none"> <li>➔ Ознакомьтесь с данными таблиц приготовления, в которых приводится информация об основных рабочих режимах вашего духового шкафа.</li> </ul>
Повреждены дополнительные принадлежности и решетки-держатели противней	<ul style="list-style-type: none"> <li>➔ Вы не извлекли дополнительные принадлежности и решетки-держатели перед началом цикла пиролизической очистки.</li> <li>➔ Вам необходимо заменить их на новые и обязательно извлекать их из духового шкафа при последующих запусках цикла очистки.</li> </ul>
Изменился цвет эмали или появились пятна	<ul style="list-style-type: none"> <li>➔ Химический состав некоторых продуктов может приводить к изменениям свойств эмали.</li> <li>➔ Это нормальное явление, которое не влияет на рабочие характеристики эмалевого покрытия.</li> </ul>

**Духовой шкаф**

<p>Духовой шкаф выключен, светится символ  и дверь не открывается</p>	<ul style="list-style-type: none"> <li>➤ Включена блокировка двери.</li> <li>➤ Отключите блокировку двери, выполнив указания, приведенные в инструкции по эксплуатации, прилагаемой к данному руководству.</li> </ul>
<p>Духовой шкаф включен, светится символ  и дверь не открывается</p>	<ul style="list-style-type: none"> <li>➤ Включена блокировка двери.</li> <li>➤ Поверните ручку переключателя режимов в положение 0.</li> <li>➤ Отключите блокировку двери, выполнив указания, приведенные в инструкции по эксплуатации, прилагаемой к данному руководству.</li> <li>➤ Чтобы продолжить приготовление пищи, повторно выберите необходимый режим.</li> </ul>

**Обратите Ваше внимание!**

Также, неисправностями Изделия не являются:

<p>Духовки электрические и газовые</p>	<p>Изменение цвета материалов изделия в процессе эксплуатации</p>
	<p>Незначительные технические запахи в новом изделии в начальный период эксплуатации</p>
	<p>Потускнение поверхности у эмалированных противней</p>

## ТЕХНИЧЕСКАЯ ИНФОРМАЦИЯ

### ПРЕДУПРЕЖДЕНИЕ

**Если приведенные выше рекомендации не помогли устранить неполадки, обратитесь в службу технической поддержки.**

Проинформируйте службу технической поддержки о проблеме, с которой вы столкнулись, и сообщите ей следующее:

1. Серийный номер (S-No)
2. Модель прибора (Mod.)

Эта информация приведена на заводской табличке вашего духового шкафа, которая видна сбоку при открытой двери духового шкафа.

## ЧАСТЬ III: РУКОВОДСТВО ПО ПРИГОТОВЛЕНИЮ ПИЩИ

Перед первым использованием духового шкафа внимательно ознакомьтесь с прилагаемой к ней инструкцией по установке и техническому обслуживанию.

В зависимости от модели дополнительные принадлежности, входящие в комплект поставки вашего духового шкафа, могут отличаться от тех, которые показаны на рисунках.



### СОДЕРЖАНИЕ

ЧАСТЬ III: РУКОВОДСТВО ПО ПРИГОТОВЛЕНИЮ ПИЩИ .....	110
СОДЕРЖАНИЕ .....	110
ОПИСАНИЕ РЕЖИМОВ ПРИГОТОВЛЕНИЯ В ДУХОВОМ ШКАФУ .....	111
ПРОЧИЕ ФУНКЦИИ ДУХОВОГО ШКАФА .....	113
ЭФФЕКТИВНОЕ ИСПОЛЬЗОВАНИЕ ДУХОВОГО ШКАФА.....	113
РУКОВОДСТВО ПО ПРИГОТОВЛЕНИЮ ПИЩИ.....	114
РАЗМОРАЖИВАНИЕ .....	115
РИСУНКИ.....	116



## ОПИСАНИЕ РЕЖИМОВ ПРИГОТОВЛЕНИЯ В ДУХОВОМ ШКАФУ



Наличие тех или иных режимов приготовления зависит от конкретной модели духового шкафа.

Для того, чтобы проверить, какие режимы доступны в приобретенном вами духовом шкафу, обратитесь к Инструкции по эксплуатации, которая прилагается к данному Руководству по приготовлению пищи.



### ТРАДИЦИОННЫЙ (ВЕРХНИЙ И НИЖНИЙ) НАГРЕВ

Этот режим предназначен для использования при приготовлении выпечки, когда необходима равномерная тепловая обработка для придания губчатой текстуры.



### МАКСИ-ГРИЛЬ

Для обжаривания продуктов на большей поверхности, чем это возможно при использовании обычного гриля, с обеспечением более высокой мощности при обжаривании. Может применяться также для более быстрого подрумянивания продуктов.



### ГРИЛЬ

Для обжаривания и подрумянивания. Этот режим позволяет выполнить поверхностную тепловую обработку продуктов, не затрагивая их внутренних слоев. Подходит для приготовления продуктов, имеющих плоскую форму, например, стейков, ребер, рыбы и тостов.



### НИЖНИЙ НАГРЕВ

В этом режиме тепло подается только снизу. Подходит для разогрева блюд, а также для подъема теста и других аналогичных целей.

## Духовой шкаф

**ГРИЛЬ / МАКСИ-ГРИЛЬ + ВЕНТИЛЯТОР**

Для равномерного обжаривания с одновременным подрумяниванием поверхности. Идеально подходит для приготовления на гриле блюд из смешанных продуктов. Также отлично подходит для обработки продуктов в крупных кусках, например, птицы и дичи. Мясо выкладывается на решетке, под которой должен быть установлен поддон для сбора мясного сока.

**ТУРБОРЕЖИМ + НИЖНИЙ НАГРЕВ (ПИЦЦА)**

Идеально подходит для приготовления пиццы, выпечки пирогов и фруктовых тортов, а также бисквита.

**ТУРБОРЕЖИМ**

Вентилятор распределяет тепло, поступающее от нагревательного элемента, расположенного в задней части духового шкафа. Благодаря равномерному распределению температуры возможно приготовление пищи одновременно на двух уровнях.

**ЕКО ЭКО-РЕЖИМ**

Для приготовления пищи в духовом шкафу при минимально возможном потреблении энергии. Духовой шкаф работает в режиме традиционного нагрева, который, в зависимости от модели, отключается за несколько минут до окончания приготовления пищи, при

этом используется имеющееся внутри духового шкафа остаточное тепло, что обеспечивает идеальное завершение процесса приготовления блюда. Рекомендуется для приготовления рыбы и любых видов мясного жаркого.

**РАЗМОРАЖИВАНИЕ**

Этот режим предназначен для медленного размораживания продуктов питания, в особенности тех, которые употребляются в пищу в неразогретом виде, например, супов, выпечки, пирожных, тортов и т.д.

В некоторых моделях режим размораживания может использоваться для подогрева пищи с помощью системы подачи горячего воздуха на двух уровнях. Настройка HI, как правило, подходит для мяса, LO — для рыбы, выпечки, а также хлеба.

**БЫСТРЫЙ РАЗОГРЕВ**

Этот режим позволяет быстро разогреть духовой шкаф до выбранной температуры. Использование этого режима рекомендуется в тех случаях, когда согласно рецепту требуется, чтобы в начале приготовления блюда внутри духового шкафа установилась заданная температура.



## ПРОЧИЕ ФУНКЦИИ ДУХОВОГО ШКАФА

Для получения более подробной информации о том, как использовать эти функции, обратитесь к Инструкции по эксплуатации вашего прибора.

### ОЧИСТКА ПАРОМ

Функция «ОЧИСТКА ПАРОМ» облегчает удаление жира и других остатков пищи, которые могут налипнуть на боковые стенки духового шкафа. Во время выполнения цикла очистки подсветка внутри духового шкафа будет оставаться отключенной.

## ЭФФЕКТИВНОЕ ИСПОЛЬЗОВАНИЕ ДУХОВОГО ШКАФА

Советы по энергосбережению:

- Извлекайте из духового шкафа все неиспользуемые принадлежности.

- Используйте посуду, которая подходит для использования в духовом шкафу, предпочтительно темного цвета.

- Во время приготовления пищи как можно меньше открывайте дверь духового шкафа.

- Старайтесь не использовать функцию предварительного разогрева для пустого духового шкафа. Всегда, когда это позволяет рецепт, помещайте блюда в ненагретый духовой шкаф.

- Если в вашем духовом шкафу имеется ЭКО-режим, используйте его каждый раз, когда это допускается согласно рецепту.

- Для рецептов с длительным временем приготовления выключайте духовой шкаф за 5–10 минут до окончания общего времени приготовления, чтобы использовалось остаточное тепло.

- Если в вашем духовом шкафу имеется вентилятор, готовьте несколько блюд одновременно.

## Духовой шкаф

## РУКОВОДСТВО ПО ПРИГОТОВЛЕНИЮ ПИЩИ

Наличие тех или иных режимов приготовления пищи зависит от конкретной модели. Длительность приготовления указана в представленных ниже таблицах.

Приведенные в таблицах значения времени и температуры носят ориентировочный характер. Рекомендуется начинать с самых низких показателей и при необходимости увеличивать их.

**В случае духовых шкафов шириной 45 см:** Длительность и температура приготовления пищи у них обычно немного меньше, чем в духовых шкафах шириной 60 см. Всегда используйте нижнее предельное значение диапазона, указанного в таблицах.

Как правило, указанная в таблицах длительность рассчитана для тех случаев, когда продукты помещаются в ненагретый духовой шкаф.

Если требуется предварительный разогрев духового шкафа, об этом указывается непосредственно в рецепте.

В некоторых моделях имеется режим быстрого предварительного разогрева, при активации которого следует уменьшить указанные в таблицах значения времени приготовления. При использовании этого режима, перед тем, как поместить продукты в духовой шкаф, дождитесь, пока не будет достигнута выбранная температура.

Предусмотрены указанные ниже уровни, на которых может распола-

гаться решетка (противень) при приготовлении пищи (нумерация производится снизу вверх):

- 1: нижний
- 2: средний
- 3: верхний

Уровни 4 и 5 используются для приготовления на гриле и обжаривания.

**В случае духовых шкафов шириной 45 см:** Для приготовления пищи в большинстве случаев оптимальным считается уровень 1. Уровни 2 и 3 используются для приготовления на гриле и обжаривания.

Для обеспечения максимально равномерного приготовления продукты следует размещать по центру решетки (противня) или подставки.

## РАЗМОРАЖИВАНИЕ

При размораживании необходимо соблюдать следующие рекомендации:

- После распаковки пищевые продукты следует помещать на противень или блюдо.
- Для разморозки большие куски мяса или рыбы следует поместить на решетку, а под ней установить поддон для сбора выделяющегося сока.
- Мясо и рыбу не следует полностью размораживать перед началом готовки. Приправы могут быть добавлены после того, как поверхность станет мягкой.
- Продукты следует начать готовить сразу же после разморозки.
- Повторная заморозка размороженных продуктов не допускается.

Приведенные в таблице значения времени носят ориентировочный характер. Время, необходимое для размораживания, зависит от температуры окружающей среды, веса продуктов и степени их заморозки.

## РИСУНКИ

рис. 1



рис. 2



рис. 3

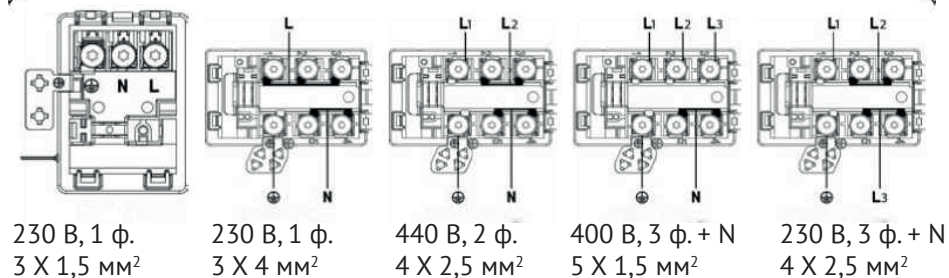

рис. 4

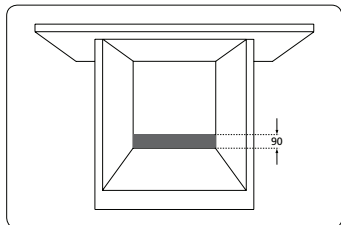

рис. 5

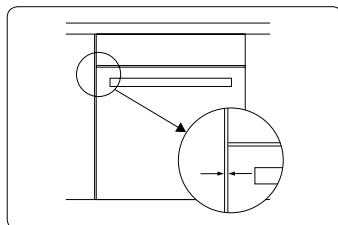

рис. 6

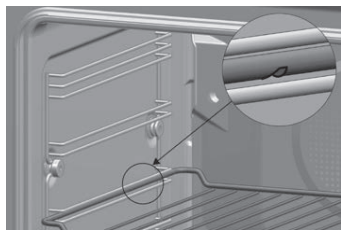

рис. 7

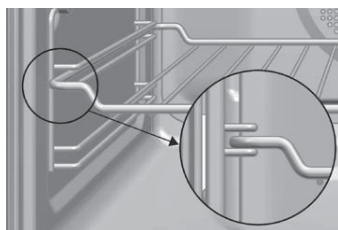

рис. 8



рис. 9

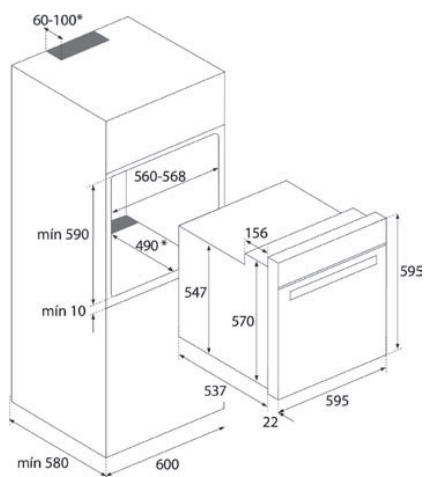

рис. 10

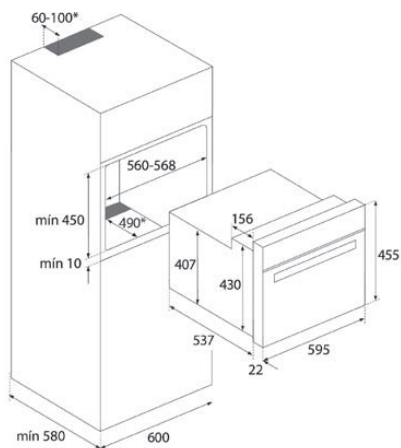

рис. 11

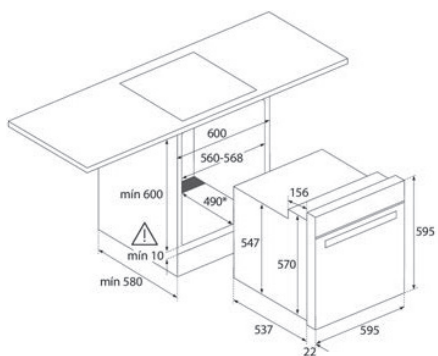

Духовой шкаф

рис. 12

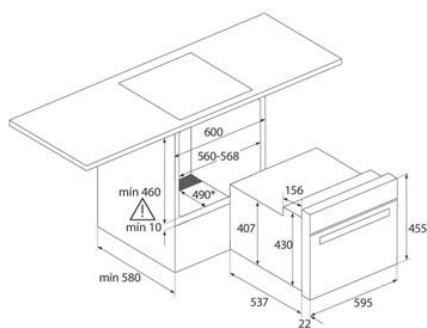
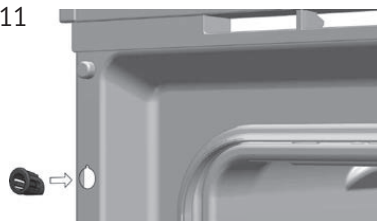

рис. 13



рис. 14

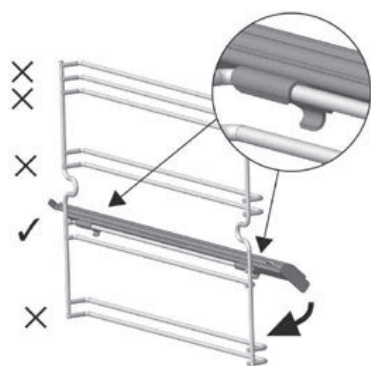

рис. 15

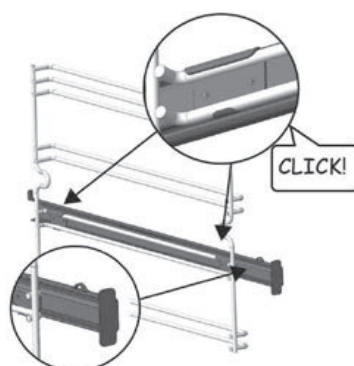

рис. 16

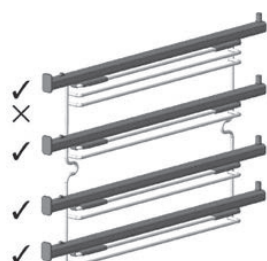

рис. 17



рис. 18



рис. 19



рис. 20

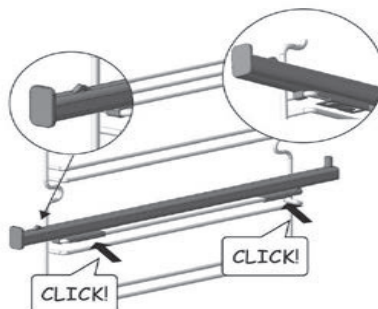

рис. 21

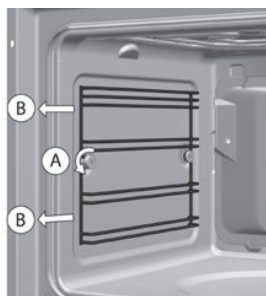

рис. 22

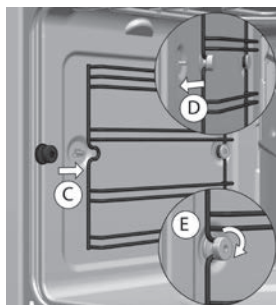

рис. 23

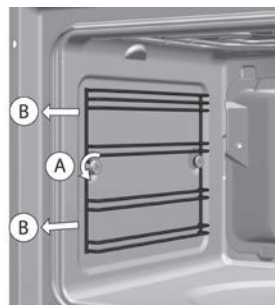

рис. 24

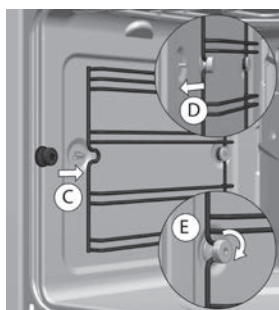

рис. 25



рис. 26

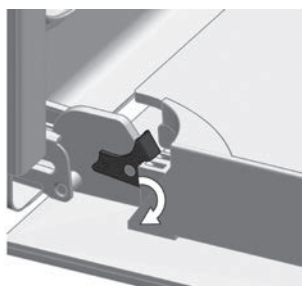

Духовой шкаф

рис. 27

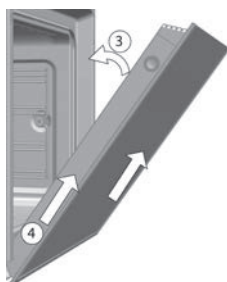
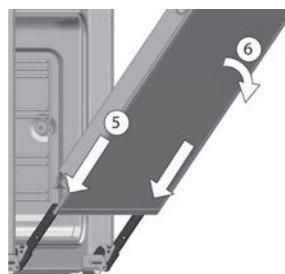

рис. 28



рис. 29



рис. 30

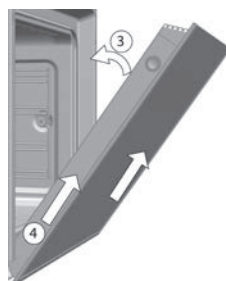

рис. 31

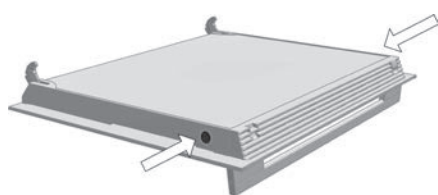

рис. 32



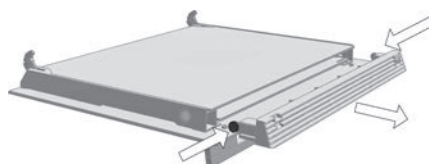

рис. 31

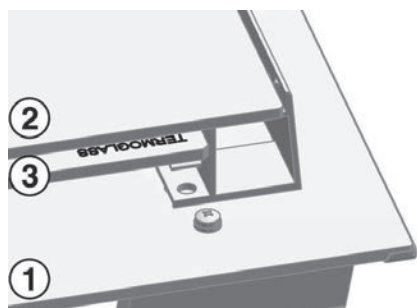

рис. 32

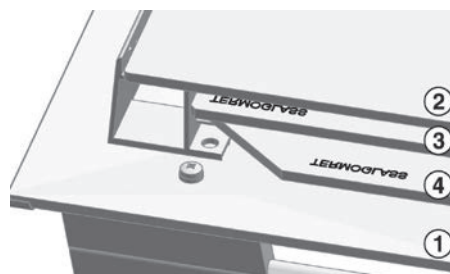

Духовой шкаф

**СЕРИЙНЫЙ НОМЕР:**

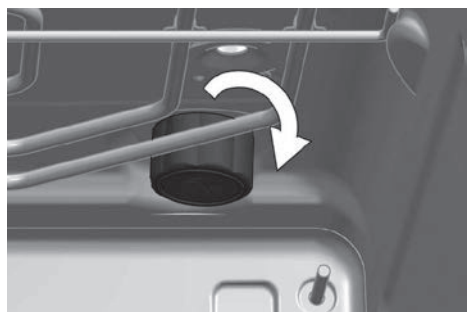
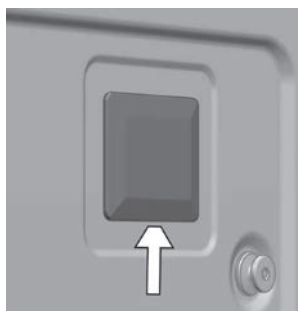
1	2	3	4	5	6	7	8	9	10	11	12	13	14	15	16	17	18	19	20	21	22
N	N	N	N	N	N	N	N	N	V	V	F	F	A	A	M	D	S	S	S	S	S
0	0	1	5	6	0	0	7	0	0	4	T	Z	1	9	C	3	0	0	2	4	4
КОД ПРОДУКТА										ВЕРСИЯ	Произво- дитель	Год	Месяц	День							
ПОЛНЫЙ КОД ПРОДУКТА											Тека серийный номер										

**Производитель:**

ТЕКА ИНДУСТРИАЛ,СА

Авда Мануел Родригуез Айусо №66 50012 Зарагоза Испания

**Импортеры:**

ООО «Эм Джи Русланд»,

141400 г. Химки, ул. Бутаково, д. 4

Фирма-производитель оставляет за собой право на внесение изменений в конструкцию, комплектацию и дизайн приборов.



# KUPPERSBERG

## СЕРВИСНАЯ КНИЖКА

**МОДЕЛЬ**

**ТИП ИЗДЕЛИЯ**

**СЕРИЙНЫЙ НОМЕР**

**ДАТА ПРОДАЖИ**

М.П.  
продавца

### Уважаемый Покупатель !

Благодарим Вас за выбор продукции компании KUPPERSBERG. Настоящим, компания KUPPERSBERG подтверждает, что приобретенная Вами техника изготовлена из высококачественных материалов при повышенном контроле качества продукции и отвечает всем техническим, техническим и экологическим критериям, предъявляемым к домашней бытовой технике.

Данный товар сертифицирован на территории Российской Федерации. Производитель обязуется обеспечить бесплатный гарантийный ремонт в течение всего гарантийного срока.

Требования потребителя, соответствующие Законодательству РФ, могут быть предъявлены в течение 24 месяцев с Даты продажи изделия при условии, что недостатки в продукции не возникли вследствие нарушения покупателем правил пользования, транспортировки, хранения и иных действий пользователя или третьих лиц или обстоятельств непреодолимой силы (пожар, природная катастрофа и т.д.).

Гарантийное обслуживание осуществляется в уполномоченных KUPPERSBERG авторизованных сервисных центрах. Ответственность за качество, сроки ремонта несут уполномоченные сервисные центры. Неисправные детали и узлы техники в гарантийный период заменяются потребителю на новые безвозмездно.

## ООО «КУППЕРСБЕРГ-СЕРВИС»

Установка, гарантийное и послегарантийное обслуживание, продажа запасных частей по Москве и Московской области +7 (495) 236-90-67

### Телефон горячей линии KUPPERSBERG:

**8 (800) 250-17-18** (звонки для всех регионов РФ бесплатные)

Часы работы горячей линии:

понедельник-пятница с 9-00 до 18-00 без перерыва

Полный список авторизованных сервисных центров KUPPERSBERG Вы можете найти на официальном сайте [www.kuppersberg.ru](http://www.kuppersberg.ru)

## СВЕДЕНИЯ О РЕМОНТАХ

### Ремонт №1

Дата обращения	Дата ремонта	Неисправность	Выполненная работа	Запасная часть

### Ремонт №2

Дата обращения	Дата ремонта	Неисправность	Выполненная работа	Запасная часть

### Ремонт №3

Дата обращения	Дата ремонта	Неисправность	Выполненная работа	Запасная часть

# KUPPERSBERG

## ГАРАНТИЙНЫЙ СЕРТИФИКАТ

### Обратите особое внимание!

Все условия гарантии регулируются действующим Законодательством РФ.

Гарантийные обязательства не распространяются на технику с неисправностями, возникшими вследствие нарушения технологических требований, описанных в Инструкции по эксплуатации, в том числе:

- нестабильности параметров электросети, установленных ГОСТ 13109-87, а также нестабильности уровня давления газа, согласно ГОСТ P50696-2006;
- нестабильности водопроводной сети, установленных СНиП 2.04.02-84;
- на технику, используемую от целей, отличных от бытового пользования, а также технику, установленную в организациях любого типа собственности;
- при наличии следов механических повреждений (трещины, сколы, царапины и пр.), связанных с причиной обращения;
- при наличии следов несанкционированного вскрытия или неквалифицированного ремонта третьими лицами (за исключением особых случаев, предусмотренных действующим Законодательством РФ);
- при несоответствии данных о технике в Сервисной книжке и на оригинальной наклейке (шильд) на изделии;
- при неправильном подключении изделия, попадании внутрь изделия посторонних предметов, мелких деталей и фрагментов одежды или остатков пищи;
- при попадании на внутренние узлы и детали изделия посторонних жидкостей, насекомых или при наличии следов их жизнедеятельности;
- вследствие образования на элементах изделия избыточного слоя накипи или иных отложений, вызванных повышенной жёсткостью воды;
- при обнаружении воздействия на внутренние и внешние элементы изделия агрессивных химических веществ, а также термического воздействия ;
- в случае, если изделие на момент визита уполномоченной сервисной службы KUPPERSBERG было в технически исправном состоянии

KUPPERSBERG

# #1

Модель изделия \_\_\_\_\_

Серийный № \_\_\_\_\_

Дата продажи \_\_\_\_\_

М.П.  
продавца

KUPPERSBERG

# #2

Модель изделия \_\_\_\_\_

Серийный № \_\_\_\_\_

Дата продажи \_\_\_\_\_

М.П.  
продавца

KUPPERSBERG

# #3

Модель изделия \_\_\_\_\_

Серийный № \_\_\_\_\_

Дата продажи \_\_\_\_\_

М.П.  
продавца

Товар получен без повреждений, претензий к внешнему виду и комплектности не имею

(Фамилия, имя и подпись Потребителя)

С условиями гарантийных обязательств KUPPERSBERG ознакомлен и согласен. Полная, необходимая, достоверная информация о Товаре, Изготовителе, Продавце мною получена

(Фамилия, имя и подпись Потребителя)

### СВЕДЕНИЯ ОБ УСТАНОВКЕ

Заполняется лицом, осуществившем подключение (Установку)

Дата подключения (установки)	Фамилия, Имя специалиста, проводившего подключение	Наименование организации, выполнившей подключение	Подпись специалиста, проводившего подключение

**Внимание:** KUPPERSBERG настоятельно рекомендует доверять подключение (установку) приобретённого Товара специалистам Авторизованного сервисного центра KUPPERSBERG. При подключении изделия через АСЦ KUPPERSBERG, гарантийный срок исчисляется с Даты подключения (установки) изделия, но не более 3 месяцев с даты продажи. ООО «КУППЕРСБЕРГ-СЕРВИС» для Москвы и Московской области: +7 (495) 236-90-67, Пн-Пт: с 9-00 до 18-00. Оплата работ по подключению и настройке изделия осуществляется на основании прейскуранта платных услуг организации, осуществляющей подключение. Изготовитель не несёт ответственности за ущерб имуществу и здоровью граждан, возникший в связи с некачественным подключением изделия третьими лицами. В случае возникновения поломки изделия вследствие описанных выше причин, ответственность за причинённый ущерб потребителю, а также за восстановление работоспособности изделия, несёт лицо, осуществлявшее подключение. Газовые варочные панели и духовки могут быть установлены только сертифицированным специалистом, имеющим соответствующий допуск на установку и проведение работ по газовому оборудованию. Гарантийное обслуживание осуществляется только при наличии отметки Организации, уполномоченной на проведение такого рода работ.

**KUPPERSBERG**

**#1**

Сервис-центр \_\_\_\_\_

Инженер, Ф.И.О.,  
подпись \_\_\_\_\_

Дата ремонта \_\_\_\_\_

М.П.  
сервис-центра

**KUPPERSBERG**

**#2**

Сервис-центр \_\_\_\_\_

Инженер, Ф.И.О.,  
подпись \_\_\_\_\_

Дата ремонта \_\_\_\_\_

М.П.  
сервис-центра

**KUPPERSBERG**

**#3**

Сервис-центр \_\_\_\_\_

Инженер, Ф.И.О.,  
подпись \_\_\_\_\_

Дата ремонта \_\_\_\_\_

М.П.  
сервис-центра





**ВНИМАНИЕ!**

**ГАРАНТИЙНЫЙ ТАЛОН НАХОДИТСЯ  
ВНУТРИ НАСТОЯЩЕГО РУКОВОДСТВА.  
ПРОИЗВОДИТЕЛЬ НАСТОЯТЕЛЬНО  
РЕКОМЕНДУЕТ СОХРАНЯТЬ НАСТОЯЩЕЕ  
РУКОВОДСТВО В ТЕЧЕНИЕ ВСЕГО  
СРОКА ПОЛЬЗОВАНИЯ ИЗДЕЛИЕМ.**

Cod. 3371195-01

- ➔ Kuppersberg
- ➔ [www.kuppersberg.ru](http://www.kuppersberg.ru)
- ➔ [info@kuppersberg.ru](mailto:info@kuppersberg.ru)