



Register your new Bosch now:
www.bosch-home.com/welcome

TES 803../TES 805../TES 807..



BOSCH

- en** Instruction manual
- fr** Mode d'emploi
- nl** Gebruiksaanwijzing
- pl** Instrukcja obsługi
- cs** Návod k použití
- ru** Инструкция по эксплуатации

en	English	2
fr	Français	28
nl	Nederlands	54
pl	Polski	80
cs	Čeština	106
ru	Русский	131

A

Included in delivery (see page 4)
Contenu de l'emballage (voir page 30)
De verpakking bevat (zie pagina 56)
Zakres dostawy (patrz strona 82)
Rozsah dodávky (na straně 108)
Объем поставки (см. стр. 133)

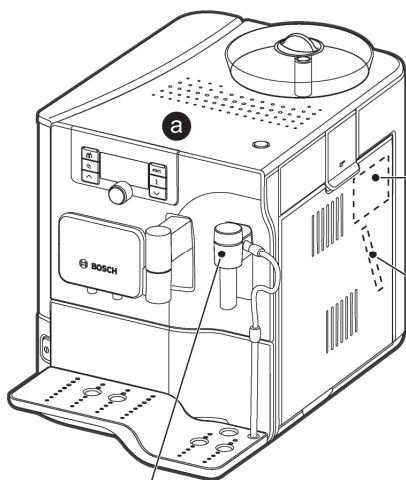

BOSCH

E-Nr. FD... ..

b

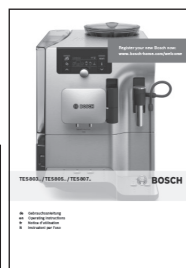

c



d

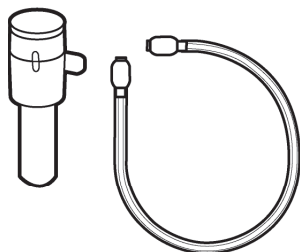

e

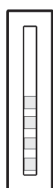

f



g



**TES805
TES807**

h



TES807

B

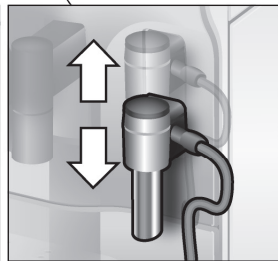
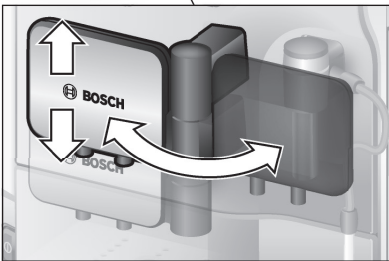
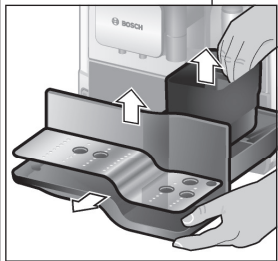
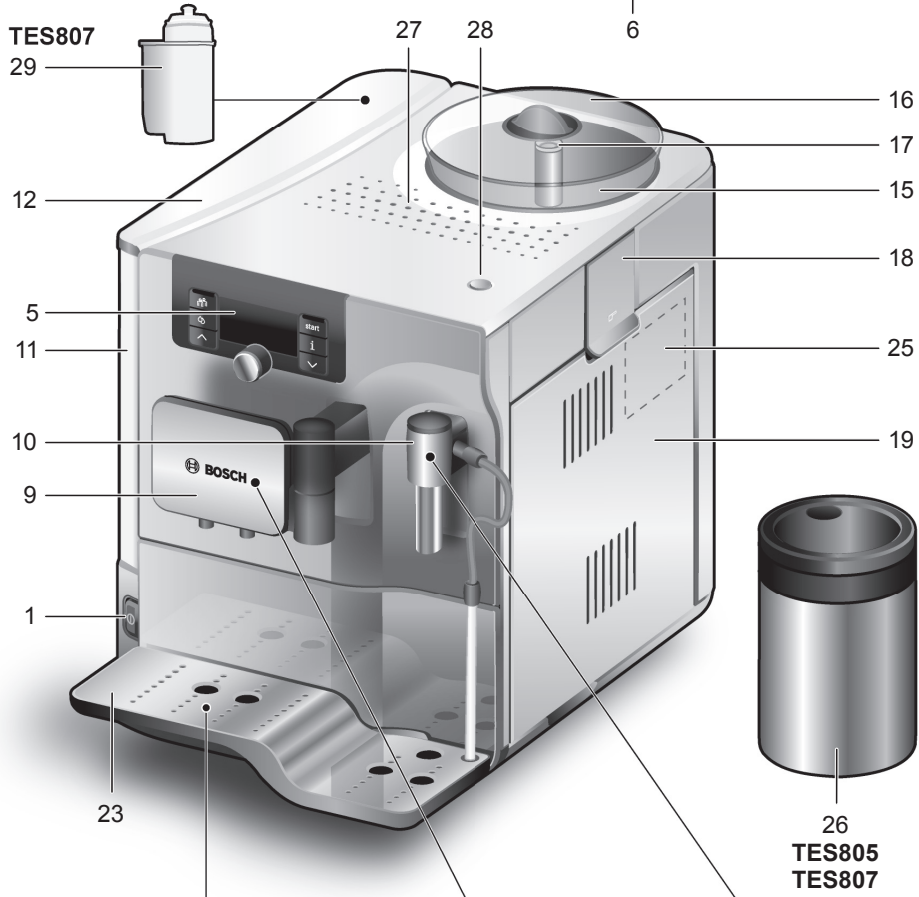
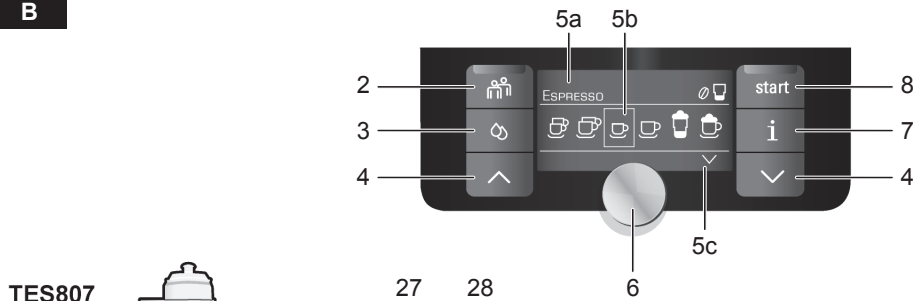

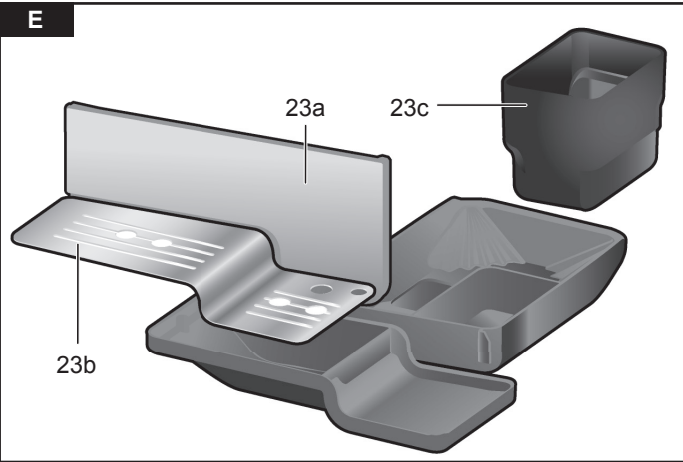
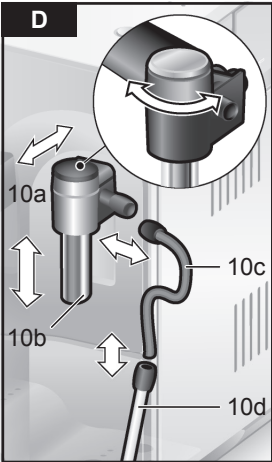
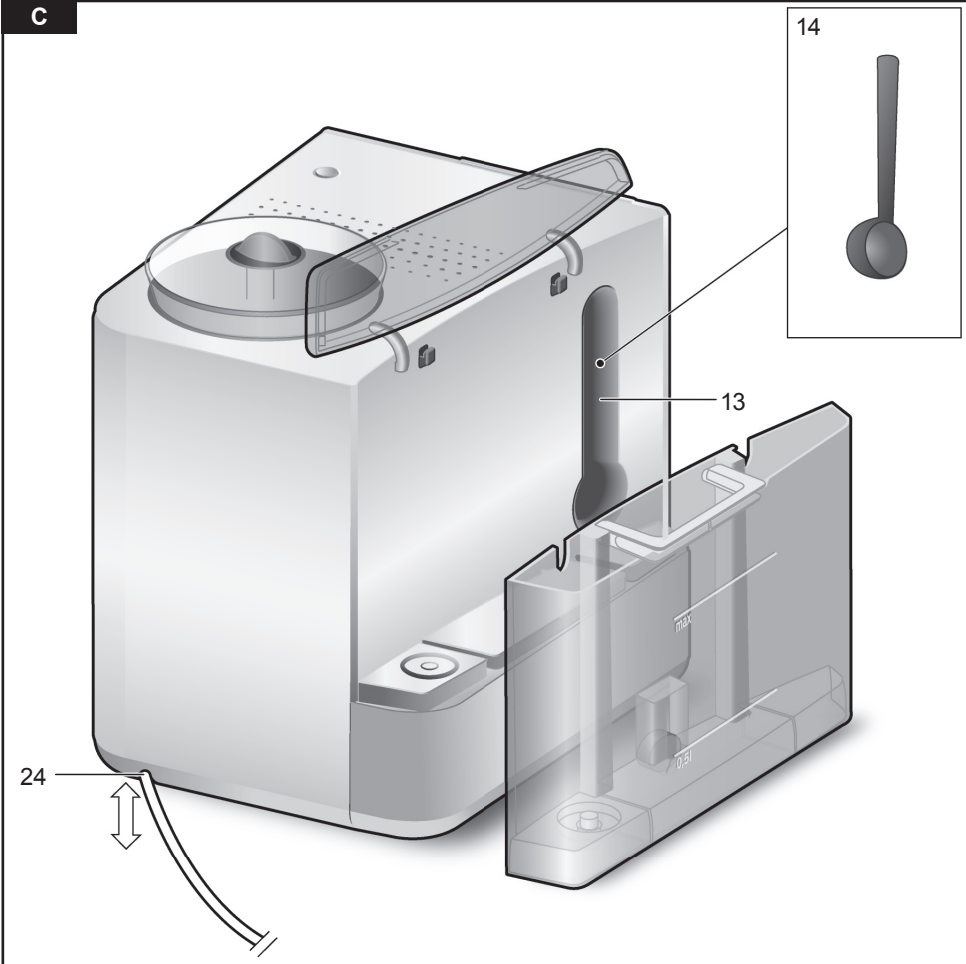

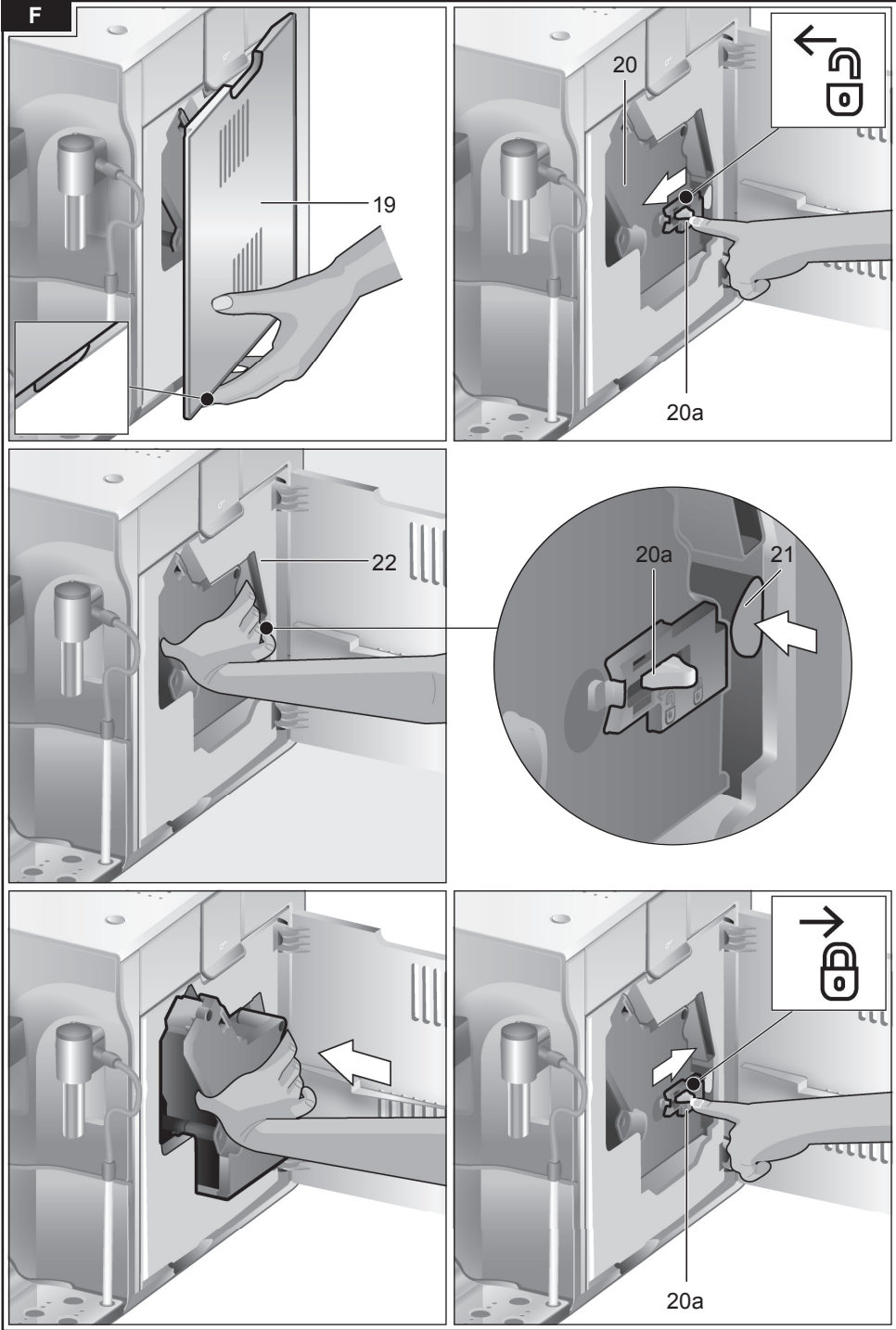

Dear Coffee Connoisseur,

Congratulations on purchasing this fully automatic espresso machine from Bosch.

These operating instructions describe various appliance designs, which differ in detail. Each appliance is assigned an E-number, e.g. TES803. The E-No. of the respective appliance can be found on the packaging or rating label **25**.

Please also refer to the quick reference guide. This can be kept in a special storage compartment **22** until the appliance is used again.

Contents

Safety instructions	3
Included in delivery.....	4
At a glance.....	4
Before using for the first time.....	5
Controls	6
Displays	8
Display settings	9
Customising	10
Child-proof lock.....	11
Menu settings	12
Preparation using coffee beans.....	14
Preparation using ground coffee	15
Preparing milk froth and warm milk	16
Dispensing hot water	17
Maintenance and daily cleaning	17
Service Programmes	20
Tips on energy saving	24
Frost protection	24
Storing accessories	24
Accessories	24
Disposal.....	25
Guarantee.....	25
Technical specifications.....	25
Simple troubleshooting.....	26

Safety instructions

Please read through the instructions carefully and proceed accordingly; store in a safe place!

This fully automatic espresso machine is designed for the preparation of small amounts of coffee for domestic use or for use in household-like, non-commercial environments. Household-like environments include staff areas in shops, offices, agricultural and other small businesses or for use by guests at bed-and-breakfast establishments, small hotels and similar residential facilities.

⚠ Danger of electric shock!

Connect and operate the appliance only in accordance with the specifications on the rating plate.

Use only if power cord and appliance show no signs of damage.

In the event of a malfunction, unplug the appliance immediately.

To avoid potential hazards, repairs such as replacing a damaged cable, must only be carried out by our customer service personnel.

Never immerse the appliance or mains cable in water.

Unplug the appliance before cleaning it.

Do not use a steam cleaner.

Use the appliance indoors and at room temperature only.

Do not allow persons (including children) with reduced physical, sensory or mental capabilities, or lack of experience and knowledge, to use this appliance, unless they are being supervised or have been given instruction concerning use of the appliance by a person responsible for their safety.

Keep children away from the appliance.

Children should be supervised to ensure that they do not play with the appliance.

Please store descaling and cleaning agents in a safe place, out of reach of children.

Do not drink cleaning agents.

⚠ Risk of scalding!

The milk frother **10** for milk/hot water gets very hot. After use, allow to cool down first before touching.

⚠ Warning!

Adjust the grinding unit only while it is running! Otherwise the appliance may be damaged. Do not reach into the grinding unit.

ONLY TES807

⚠ Warning!

The cup warmer **27** gets very hot!

Included in delivery

(Figure **A** on the fold-out pages)

- a** Fully automatic espresso machine
TES803 / 805 / 807
- b** Instruction manual
- c** Quick reference guide
- d** Milk frother
- e** Water hardness testing strip
- f** Measuring spoon

ONLY TES805 / TES807



- g** Milk container, insulated

ONLY TES807

- h** Water filter

At a glance

(Figures **B, C, D, E** and **F** on the fold-out pages)

- 1** Power on/off switch **O/I**
 - 2** Customising button 
 - 3** Service programmes button 
 - 4** Selection buttons 
 - 5** Display
 - a)** Status line
 - b)** Selection line
 - c)** Navigation line
 - 6** Rotary knob for display settings
 - 7** Info menu button **i**
 - 8** **start** button (drinks/programmes)
 - 9** Coffee outlet,
height-adjustable and swivelling
 - 10** Milk system,
height-adjustable and removable
(milk/hot water)
 - a)** Upper part
 - b)** Lower part
 - c)** Suction hose
 - d)** Suction pipe
 - 11** Removable water tank
 - 12** Lid for water tank
 - 13** Storage compartment for
measuring spoon
 - 14** Measuring spoon
(insertion aid for water filter)
 - 15** Bean container
 - 16** Aroma cover
 - 17** Selector for grind setting
 - 18** Powder compartment
(ground coffee/cleaning tablet)
 - 19** Door to brewing unit
 - 20** Brewing unit
 - a)** Lock
 - b)** Cover
 - 21** Sliding button
 - 22** Storage compartment for quick
reference guide
 - 23** Drip tray
 - a)** Panel
 - b)** Grate
 - c)** Coffee grounds container
 - 24** Cable storage compartment
 - 25** Rating label (E-No.; FD)
- ONLY TES805 / TES807**
- 26** Milk container, insulated
- ONLY TES807**
- 27** Cup warming function
 - 28** Button for cup warming function,
illuminated
 - 29** Water filter

Before using for the first time

General

Fill the water tank with pure, cold, uncarbonated water only and preferably use only beans or coffee blends suitable for fully automatic espresso and coffee machines. Do not use coffee beans that have been glazed, caramelised or treated with other additives containing sugar, since they will block the brewing unit.

The water hardness setting can be adjusted on this appliance. The factory setting for the water hardness is 4. Check the hardness of the water you use with the enclosed test strip. If a value other than water hardness 4 is displayed, change the setting on the appliance accordingly after switching on (see “Menu settings – WATER HARDNESS”).

Setting up the appliance

- Place the fully automatic espresso machine on a flat, water-resistant surface that can take its weight.

Important: Only use the appliance in frost-free rooms. If the appliance has been transported or stored at temperatures below 0 °C, wait at least 3 hours before operation.

- Pull out the mains plug from the cable compartment **24** and plug it in. Adjust the length of the cable by pushing it back in and pulling it out. To do this, place the appliance with its back flush with the edge of the work surface and either pull the cable **downwards** or push it **upwards**.
- Lift the lid of the water tank **12**.
- Remove and rinse the water tank **11** and fill it with fresh, cold water. Do not fill above the “**max**” mark.
- Replace the water tank **11** and push it firmly downwards into place.
- Close the water tank lid **12** again.
- Fill the bean container **15** with coffee beans.

- Press the power switch **1 O/I**. The **start** button **8** lights up and the different languages appear in the display **5**. The following languages can be selected:

TES8.. DE

DEUTSCH	ENGLISH
FRANÇAIS	ITALIANO

TES8.. RW

ENGLISH	РУССКИЙ
NEDERLANDS	FRANÇAIS
ITALIANO	SVENSKA
ESPAÑOL	POLSKI
УКРАЇНСЬКА	MAGYAR
TÜRKÇE	DANSK
NORSK	SUOMI
PORTUGUÊS	ČEŠTINA
ΕΛΛΗΝΙΚΑ	

- Use the buttons **^** and **v** **4** to select the language in which you want the display texts to appear.

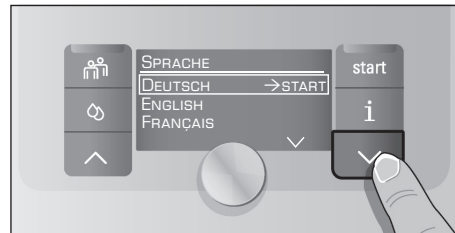

- The selected language is highlighted.
- Press the **start** button **8**. The language you selected is saved.
 - The brand logo lights up in the display **5**. The appliance now heats up and rinses. Some water will run out of the coffee outlet **9**.

- The appliance is ready for use when the symbols for the drink selection and the **start** button **8** light up in the display **5**.



Info: The factory settings of the fully automatic espresso machine are programmed for optimal performance. The appliance switches off automatically after 1 hour (see “Menu settings – AUTO OFF AFTER”).

Note: If the appliance is being used for the first time, the service programme has been run, or the appliance has not been operated for a long period, the first beverage will not have the full Aroma and should not be consumed.

When the fully automatic espresso machine is first used, you will achieve a suitably thick and stable “crema” only after the first few cups have been dispensed.

Controls

Power on/off switch **O/I**

The power on/off switch **1 O/I** is used to switch the appliance on or off. The appliance rinses automatically when it is switched on and off.

The appliance will not rinse if:

- it is still warm when switched on.
- there was no coffee drawn before switching off.

The appliance is ready for use when the symbols for the drink selection and the **start** button **8** light up in the display **5**.

Customising button

The appliance provides the option of saving and calling up customised settings for coffee drinks. Please refer to the section “Customising” for information on how to save and call up these settings.

Service programmes button

Press the button **3** briefly to call up the selection of service programmes. Please run the programme as described in “Service Programmes”.

Press and hold to activate or deactivate the child-proof lock, see “Child-proof lock”.

Rotary knob

Turn the rotary knob **6** to the left or right to navigate through the display **5**, or to adjust parameters in the menu.

Selection buttons and

Press the selection buttons **4** and to navigate up and down through the menu levels (navigation line **5c**).

Display

The display **5** uses symbols to indicate the selection options, coffee strength and per-cup quantity, and uses text to indicate settings, ongoing processes and messages. The rotary knob **6** and selection buttons **4** can be used to change settings. The selected setting is highlighted by a frame.



Example:

The status line **5a** shows the name of the type of drink, along with the strength setting $\circ\circ$ and per-cup quantity ☕ .

The selection line **5b** shows symbols for drink selection.

The arrows in the navigation line **5c** indicate the direction in which more menu levels can be found.

Please refer to “Displays” for more detailed information.

Start button

Press the **start** button **8** to begin drink preparation or to start a service programme. Press the **start** button **8** again during drink preparation to stop the dispensing process prematurely.

i button and settings

Use the **i** button **7** to **display information** (press briefly) and **adjust settings** (hold down for at least 3 seconds).

Displaying information

The following information can be displayed in the Info menu:

- when should the next service be completed.
- how many drinks have been dispensed since the espresso machine was switched on.
- Press the **i** button **7** briefly and navigate with the \wedge and \vee buttons **4**.

INFO	
DESCALE AFTER.	200 ☕
CLEAN AFTER	200 ☕
CHANGE FILTER IN	200 ☕ *

INFO	
NO. OF COFFEES	11
NO. OF MILK MIXES	15
AMOUNT HOT WATER	2L

*appears only if the filter is activated.

Press the **i** button **7** briefly to return to the drink selection. If no button is pressed for about 10 seconds, the appliance automatically switches back to drink selection mode.

Adjusting settings

See “Menu settings”.

Adjusting the grinding unit

The rotary selector **17** adjusts the grind settings from coarse to fine.

⚠ Warning!

Adjust the grinding unit only while it is running! Otherwise the appliance may be damaged. Do not reach into the grinding unit.

- While the grinding unit is running, adjust the rotary selector **17** from fine (**a**: Turn anticlockwise) to coarse (**b**: Turn clockwise).

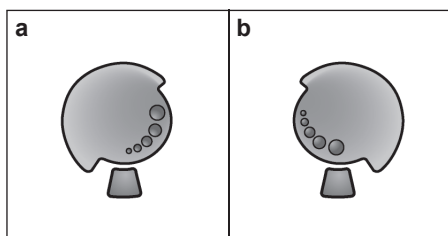

Info: The new setting will not become apparent until after the second cup of coffee.

Note: If the message PLEASE ADJUST GRINDING UNIT TO COARSER SETTING! appears in the display, the grind setting for the coffee beans is too fine. Adjust the grinding unit to a coarser setting.

Tip: For dark roast coffee beans, choose a finer grind; for lighter beans a coarser grind.

ONLY TES807

Cup warming function

⚠ Warning!

The cup warmer **27** gets very hot!

The fully automatic espresso machine has a cup warmer **27** that can be switched on or off manually with button **28**. When the cup warmer **27** is on, button **28** lights up.

Tip: For optimal cup warming, place the base of the cups on the cup warmer **27**.

Displays

Display messages

Various messages are shown in the display **5**.

Information (only TES807)

For example:

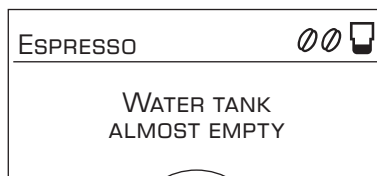

Prompts

For example:

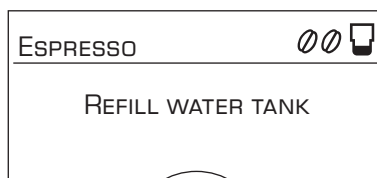

Display settings

Press the selection buttons \wedge and \vee 4 to select the following selection menus in the menu levels:

Drink selection



Coffee strength (only for coffee drinks)

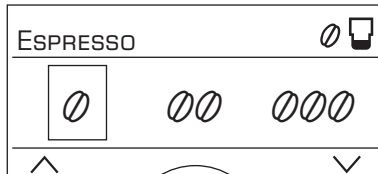

Per-cup quantity



Select your personal per-cup quantity

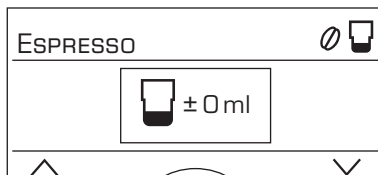

My coffee (only TES807)

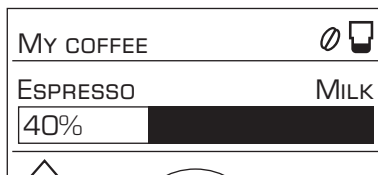

Turn the rotary knob **6** to adjust the following parameters within the menus:

Settings – Drink selection:

- 2 x ESPRESSO
- 2 x COFFEE
- ESPRESSO
- COFFEE
- CAFFE LATTE (only TES807)
- MACCHIATO
- CAPPUCCINO
- MY COFFEE (only TES807)
- MILK FROTH
- WARM MILK
- HOT WATER



Settings – Coffee strength:

- Very mild
- Mild
- Normal
- Strong
- Very strong
- 2x aromaDouble Shot strong
- 2x aromaDouble Shot strong +
- 2x aromaDouble Shot strong ++







aromaDouble Shot:

The longer the coffee is brewed, the more bitter substances and undesired Aromas are released. This has a negative effect on the taste and makes the coffee less easily digestible. So for extra strong coffee, the TES8.. has a special aromaDouble Shot function. When half the quantity has been prepared, coffee is ground and brewed again so that only the pleasant, Aromatic scents are released. The aromaDouble Shot function can be selected for all coffee drinks except for ESPRESSO with a small per-cup quantity, 2 x ESPRESSO and 2 x COFFEE .

Settings – Per-cup quantity

-  small
-  medium
-  large

Settings – Personal per-cup quantity

The preset per-cup quantity ,  or  can be individually adjusted to the size of the cup in use by turning the rotary knob **6**. The per-cup quantity can be adjusted according to the drink selected. An arrow in the  symbol in the top right-hand corner of the display indicates whether the per-cup quantity was increased or decreased. If you set for example COFFEE , the adjustment of the per-cup quantity in ml, and in the case of a milk-based coffee drink, for example CAPPUCCINO , the adjustment of the per-cup quantity including the volume of milk (froth) in ml, is indicated.

Important: The selected amount in ml is an **approximate value** and can vary significantly as a result of crema forming, the grind setting or the type of milk used, etc.



Settings – My coffee (only TES807)

In addition to selecting coffee strength and per-cup quantity, you can choose the exact mix of espresso and milk for your own coffee setting MY COFFEE :

- The setting can be defined in 20% steps by turning the rotary knob **6**.

Customising

You can store up to 6 user profiles in the USER SETTINGS menu. The required coffee and hot water temperatures are saved in the user profiles.

Important: The “Customising” settings ( button **2**) are not identical to those under “Menu settings” ( button **7**) and vice versa.

Storing or changing the user

- Hold down the  button **2** for at least 3 seconds.

The menu appears:

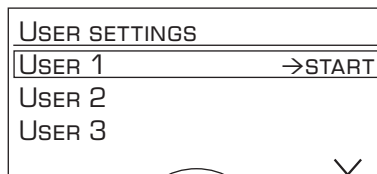

- Select the required user using the selection button and press the **start** button **8**.

The following selection appears in the display:

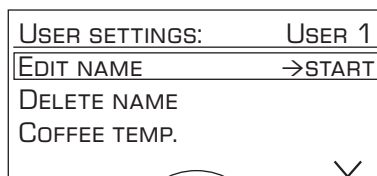

- To change the user name, use the selection button to go to EDIT NAME → START and press the **start** button **8**.



The input field appears in the display:



- Turn the rotary knob **6** to select a letter or number.
 - Confirm by pressing the **start** button **8**.
- There are 6 characters available for the user name.

To delete entries made, select the symbol  and press the **start** button **8**.

Note:

Press the selection button  to save your entry. Press the selection button  to cut the process short.

Info: The entry can be overwritten at any time.

To delete the user, use the selection button DELETE NAME → START and press the **start** button **8**.

Saving temperatures

- Use the selection button to select COFFEE TEMP. or HOT WATER TEMP..
- Turn the rotary knob **6** to select the required setting.
- Press the  button **2**. The settings are saved.

AromaIntense (only TES807)

The intense flavour of the espresso or coffee may be adapted to individual requirements by setting the brewing speed.

- Simply press the selection button AROMAINTENSE ESPRESSO or AROMAINTENSE COFFEE.
- Finally, use the rotary knob **6** to select either normal brewing speed, e.g. ESPRESSO STANDARD or slow brewing speed e.g. ESPRESSO INTENSIVE.
- Press the  button **2**. The settings are saved.

Calling up a user profile

- Press the  button **2** briefly. The user profile menu appears:

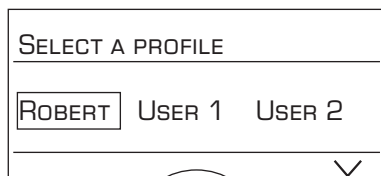

- Turn the rotary knob **6** to select a user profile and press the **start** button **8**.

The drink selection menu appears:



- Set the drink, coffee strength, etc. (see “Display settings”).

- Dispense a drink (see “Preparation using coffee beans”).
- The selected settings are saved.
- Press the  button **2** to exit the customised menu.

Info: If you wish the appliance to exit the menu automatically, you can set this as described under “Menu settings – EXIT PROFILE”.

Child-proof lock

The appliance can be locked to protect children from scalding and burning.

- Hold down the  button **3** for at least 3 seconds.

The display **5** shows a key; the child-proof lock is activated.

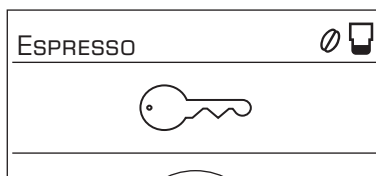

It is no longer possible to operate the appliance.

ONLY TES807: The cup warmer **27** is switched off.

- To deactivate the child-proof lock, hold down the  button **3** for at least 3 seconds. The key disappears from the display **5**.

Menu settings

- Hold down the **i** button **7** for at least 3 seconds.

The different setting options are now displayed.

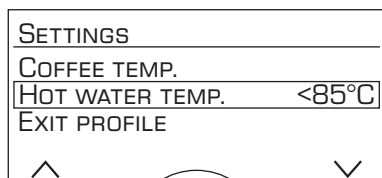

The different setting options can be selected with the selection buttons **^** and **v**.

Note: The changes you have made are saved automatically. It is not necessary to confirm them additionally. If no entry is made after approx. 2 minutes, the menu will close automatically.

The following settings can be selected:

LANGUAGE

- Turn the rotary knob **6** to select the required language.

AROMAINTENSE ESPRESSO (only TES807)

The intense flavour of the espresso may be adapted to individual requirements by setting the brewing speed.

- Use the rotary knob **6** to select either normal brewing speed ESPRESSO STANDARD or slow brewing speed ESPRESSO INTENSIVE.

Info: The brewing setting can also be selected for CAPPUCCINO and MACCHIATO. It makes no change to the milk froth.

AROMAINTENSE COFFEE (only TES807)

The intense flavour of the coffee may be adapted to individual requirements by setting the brewing speed.

- Use the rotary knob **6** to select either normal brewing speed COFFEE STANDARD or slow brewing speed COFFEE INTENSIVE.

Info: The brewing setting can also be selected for CAFFE LATTE and MY COFFEE. It makes no change to the warm milk.

COFFEE TEMP.

- Turn the rotary knob **6** to set the coffee temperature. The setting applies to all types of preparation, except the customised settings under “Customising”.

HOT WATER TEMP.

- Turn the rotary knob **6** to set the temperature. The setting applies to all types of preparation except the customised settings under “Customising”.

EXIT PROFILE

- Here you can set whether the appliance should exit the customising function automatically AUTOMATIC or manually MANUALLY.

AUTO OFF AFTER

- Turn the rotary knob **6** to enter the time span after which the appliance should automatically switch off following the last drink preparation.

A time between 5 minutes and 8 hours can be set.

CUP WARM. OFF IN (only TES807)

Here you can set the time span after which the cup warmer **27** switches off again automatically.

- Set the required time by turning the rotary knob **6**.

CONTRAST

The display **5** contrast can be set from -10 to $+10$. The factory setting is $+0$.

- Turn the rotary knob **6** to select the required setting.

WATER HARDNESS

- Turn the rotary knob **6** to select the required water hardness 1, 2, 3 or 4.

Info: It is important to set the water hardness correctly, so that the appliance indicates accurately when the descaling programme should be run. The factory setting for the water hardness is 4.

You can check the water hardness using the enclosed test strip or by asking your local water supplier.

- Dip the test strip briefly in water and check the result after one minute.

Level	Water hardness	
	German (°dH)	French (°fH)
1	1-7	1-13
2	8-14	14-25
3	15-21	26-38
4	22-30	39-54

WATER FILTER

A new water filter **29** must be rinsed before it can be used.

- To do this, press the water filter **29** firmly into the water tank **11** with the aid of the measuring spoon **14**. Fill the water tank with water up to the “**max**” mark.
- Turn the rotary knob **6** to select **START** and press the **start** button **8**.

PLACE 1 L CONTAINER

PLACE SUCTION PIPE IN CONTAINER →**START**

- Place a container with a capacity of 1 litre under the milk frother **10**.
- Place the end of the suction pipe **10d** in the container.
- Press the **start** button **8**. Water will now flow through the filter **29** to rinse it.
- Next, empty the container.

The appliance is ready for use again.

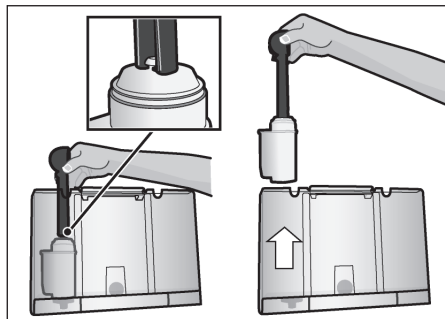

Info: Rinsing the filter **29** simultaneously activates the setting for the “change filter” display.

You can find detailed information about the water filter in the enclosed filter instructions.

The filter **29** is no longer effective when the **SERVICE - CHANGE FILTER** display appears, or at the latest after two months. It needs to be replaced for reasons of hygiene and so that there is no build-up of limescale (this could damage the appliance).

Replacement filters can be obtained from retailers (TCZ7003) or from customer service (575491).

If no new filter **29** is used, turn the WATER FILTER setting to NO.

Info: If the appliance has not been used for a prolonged period (for example, when you are on vacation), the existing filter **29** should be rinsed before the appliance is used again. To do this, simply dispense a cup of hot water.

TRANSPORT. LOCK

- To avoid damage caused by frost during transport and storage, the appliance must be completely emptied first.

Info: The appliance must be ready for use and the water tank **11** filled.

- Press the **start** button **8**. The appliance automatically empties the pipe system and switches off.
- Empty the water tank **11** and the drip tray **23**.

FACTORY RESET

You can cancel your own settings and reset the factory settings.

- To activate the factory settings, press the **start** button **8**.

Info: The appliance can also be reset to the factory settings using a combination of buttons. The appliance must be switched off fully.

- Hold down the selection buttons **^** and **∨** **4** and the on/off switch **1 O/I** at the same time for at least 5 seconds. Press the **start** button **8**. The factory settings are now reactivated.

Preparation using coffee beans

This fully automatic espresso machine grinds beans freshly for each brew. If possible, use only beans for fully automatic coffee and espresso machines. For optimal quality, deep-freeze the beans or store in a cool place in sealed containers. Coffee beans can be ground while frozen.

Important: Fill the water tank **11** with cold, fresh water every day. The water tank **11** should always contain sufficient water for operating the appliance.

Tip (only TES807): Pre-warm cups, especially small, thick espresso cups, on the cup warmer **27**.

Different coffee drinks can be prepared quite simply at the press of a button.

Note: With some settings, the coffee is prepared in two stages (see "aromaDouble Shot"). Wait until the procedure is fully completed.

Drink preparation without milk

The appliance must be ready for use.

- Place the pre-warmed cup(s) under the coffee outlet **9**.
- Select the required 2 x ESPRESSO ☞, 2 x COFFEE ☞, ESPRESSO ☞ or COFFEE ☞ by turning the rotary knob **6**.

The display **5** shows the selected drink along with the setting for coffee strength and per-cup quantity for this drink.



You can change the settings (see “Display settings”) or call up and customise settings (see “Customising”).

- Press the **start** button **8**.

The coffee is brewed and then dispensed into the cup(s).

Drink preparation with milk

The appliance must be ready for use.

- Place the suction pipe **10d** of the milk frother **10** deep in the milk container **26**.
- Swivel the coffee outlet **9** to the **right** until it clicks into place.
- Place the pre-warmed cup or glass under the coffee outlet **9** and milk frother **10**.
- Select the required CAFFÈ LATTE ☕ (only TES807), MACCHIATO ☕, CAPPUCCINO ☕ or MY COFFEE ☕* (only TES807) by turning the rotary knob **6**.

The display **5** shows the selected drink along with the setting for coffee strength and per-cup quantity for this drink.



You can change the settings (see “Display settings”) or call up and customise settings (see “Customising”).

- Press the **start** button **8**.

First milk is delivered into the cup or glass. Then the coffee is brewed and dispensed into the cup or glass.

Important: Dried milk residue is difficult to remove, so the milk frother **10 must** be cleaned with lukewarm water immediately after use (see “Cleaning the milk system”).

Preparation using ground coffee

This fully automatic espresso machine can also be operated using ground coffee (not instant coffee powder).

Note: The aromaDouble Shot function cannot be used when coffee is prepared using ground coffee.

Drink preparation without milk

The appliance must be ready for use.

- Place the pre-warmed cup(s) under the coffee outlet **9**.
- Select the required 2 x ESPRESSO ☕, 2 x COFFEE ☕, ESPRESSO ☕ or COFFEE ☕ by turning the rotary knob **6**.
- Open the powder compartment **18**.
- Pour in no more than 2 level measuring spoons **14** of ground coffee.

⚠ Warning!

Do not use whole beans or instant coffee.





- Close the powder compartment **18**.
- Press the **start** button **8**.

The coffee is brewed and then dispensed into the cup(s).

Note: Repeat the procedure for another cup of coffee. If coffee is not dispensed within 90 seconds, the brewing chamber empties automatically to avoid an overflow. The appliance rinses.

Drink preparation with milk

The appliance must be ready for use.

- Place the suction pipe **10d** of the milk frother **10** deep in the milk container **26**.
- Swivel the coffee outlet **9** to the **right** until it clicks into place.
- Place the pre-warmed cup or glass under the coffee outlet **9** and milk frother **10**.
- Select the required **CAFFÈ LATTE**  (only TES807), **MACCHIATO** , **CAPPUCCINO**  or **MY COFFEE** * (only TES807) by turning the rotary knob **6**.
- Open the powder compartment **18**.
- Pour in no more than 2 level measuring spoons **14** of ground coffee.

⚠ **Warning!**

Do not use whole beans or instant coffee.

- Close the powder compartment **18**.
 - Press the **start** button **8**.
- First milk is delivered into the cup or glass. Then the coffee is brewed and dispensed into the cup or glass.

Important: Dried milk residue is difficult to remove, so the milk frother **10** **must** be cleaned with lukewarm water immediately after use (see “Cleaning the milk system”).



Note: Repeat the procedure for another cup of coffee/milk drink. If coffee is not dispensed within 90 seconds, the brewing chamber empties automatically to avoid an overflow. The appliance rinses.

Preparing milk froth and warm milk

⚠ **Risk of burns!**

The milk frother **10** gets very hot. After use, allow to cool down first before touching.

The appliance must be ready for use.

- Place the suction pipe **10d** of the milk frother **10** deep in the milk container **26**.
- Place the pre-warmed cup or glass under the outlet of the milk frother **10**.
- Select the required setting **MILK FROTH**  or **WARM MILK**  by turning the rotary knob **6**.
- Press the **start** button **8**.

Milk froth or warm milk flows from the outlet of the milk frother **10**.

Press the **start** button **8** again to cut the process short.

Info: When preparing warm milk, you may hear a whistling sound. This is caused by the milk frother **10** for technical reasons.

Tip: For optimal milk froth quality, use cold milk with a fat content of at least 1.5% if possible.

Important: Dried milk residue is difficult to remove, so the milk frother **10** **must** be cleaned with lukewarm water immediately after use (see “Cleaning the milk system”).

Dispensing hot water

⚠ Risk of burns!

The milk frother **10** gets very hot. After use, allow to cool down first before touching.

The appliance must be ready for use.

- Place the pre-warmed cup or glass under the outlet of the milk frother **10**.
- Select the required setting for HOT WATER  by turning the rotary knob **6**.
- Press the **start** button **8**.

PLEASE REMOVE SUCTION HOSE →START

- Remove the milk suction hose **10c** and press the **start** button **8**.

Hot water runs out of the milk frother outlet **10**.

Press the **start** button **8** again to cut the process short.

Note: It is possible to set the temperature of the hot water (see “Menu settings”).

Maintenance and daily cleaning

⚠ Danger of electric shock!

Unplug the appliance before cleaning it. Never submerge the appliance in water. Do not use a steam cleaner.

- Wipe the outside of the appliance with a soft, damp cloth.
- Do not use any cleaning agents that contain alcohol or spirits.
- Do not use abrasive cloths or cleaning agents.

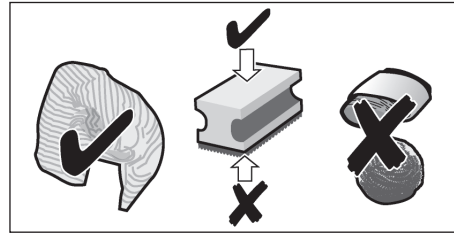

- Always remove any limescale, coffee, milk, cleaning or descaling fluid residue immediately. Such residue can cause corrosion. New sponge cloths may contain salts. Salts can cause rust film on stainless steel and must therefore be washed out thoroughly before use.
- Pull the drip tray **23** with the coffee grounds container **23c** forwards and out. Remove the panel **23a** and grate **23b**. Empty and clean the drip tray and coffee grounds container.



Do not put the following items **in the dishwasher**: Panel of drip tray **23a**, powder compartment **18**, brewing unit **20**, water tank **11**, Aroma cover **16** and stainless steel milk container.



The following parts may be cleaned in the dishwasher: Drip tray **23**, grate **23b**, coffee grounds container **23c**, measuring spoon **14** and the individual parts of the milk container cover.

- Remove powder compartment **18** and rinse under running water.

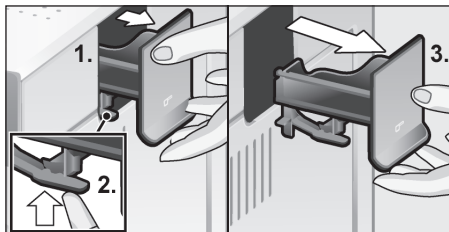

- Wipe out the inside of the tray holders.

Important: Drip tray **23** and coffee grounds container **23c** should be emptied and cleaned daily to prevent mould from developing.

Note: If the appliance is cold when switched on, or if it is switched off after dispensing coffee, it rinses automatically. In other words, the system cleans itself.

Important: If the appliance has not been used for a prolonged period of time (e.g. after a vacation), clean the entire appliance thoroughly, including the milk system **10** and brewing unit **20**.

Cleaning the milk system

Important: The milk system **10** must be cleaned immediately after use!

The milk system **10** can be pre-cleaned automatically (see “Service programmes” or cleaned manually.

Dismantling the milk system **10** for cleaning:

- Pull the milk system **10** forward out of the appliance.

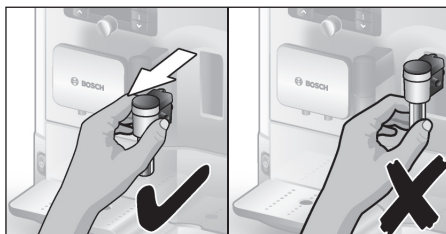

- Turn the upper part **10a** in an anti-clockwise direction and remove from the lower part **10b**.

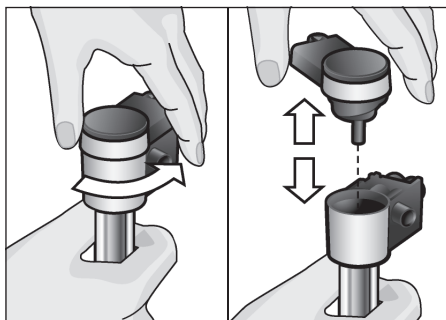

- Clean the individual parts with detergent solution and a soft cloth.
- Rinse all parts with clean water and dry.

- Put all the parts back together. The milk frother can then be clicked back into place in the appliance.

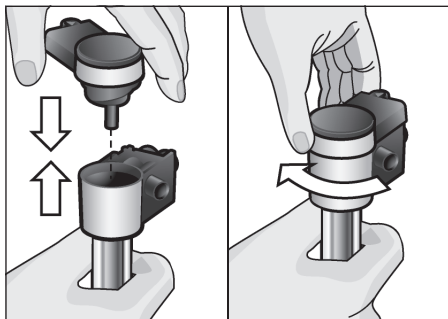

Info: All parts of the milk frother **10** can also be put in the dishwasher.

Cleaning the brewing unit (Fig. F)

(refer also to the quick reference guide) In addition to the automatic cleaning programme, the brewing unit **20** should be removed regularly for cleaning.

- Switch the appliance off completely at the power on/off switch **1 O/I** ; no buttons are lit.
- Take hold of the door to the brewing unit **19** at the bottom and open it.
- Slide the red lock **20a** on the brewing unit **20** completely to the left.
- Press the red button **21**, grasp the brewing unit **20** by the recessed grips and remove carefully.
- Remove the cover **20b** of the brewing unit and rinse the brewing unit **20** thoroughly under running water.

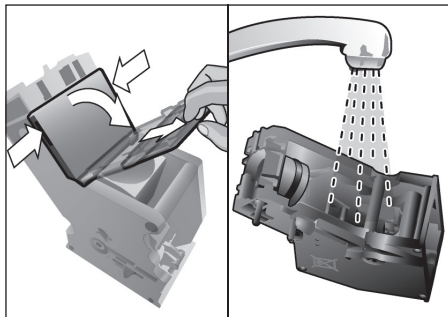

- Thoroughly clean the brewing unit sieve under the running water.

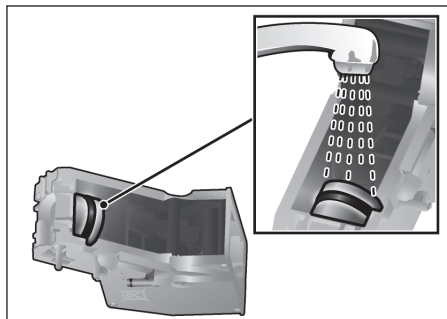

Important: Clean the brewing unit without detergent and do not put it in the dishwasher.

- Wipe out the inside of the appliance thoroughly with a damp cloth and remove any coffee residues.
- Allow the brewing unit **20** and the inside of the appliance to dry.
- Replace the cover **20b** on the brewing unit and reinsert the brewing unit **20** fully into the appliance.
- Slide the red lock **20a** fully to the right and close the door **19**.

Service Programmes

Tip: Refer also to the quick reference guide in the storage compartment **22**.

At regular intervals, the display **5** shows the following texts:

SHORT RINSE MILK SYSTEM OR
SERVICE - DESCALE OR
SERVICE - CLEAN OR
SERVICE - CALC'NCLEAN.

The appliance should be cleaned or descaled immediately using the corresponding programme. You have the option of combining the processes DESCALING and CLEANING with the CALC'NCLEAN function (see "Calc'nClean"). If the service programme is not run as instructed, the appliance may be damaged.

⚠ Warning!

Follow the instructions for using the descaling and cleaning agents for each service programme. Never interrupt the service programme!

Do not drink the liquids!

Never use vinegar, vinegar-based products, citric acid or citric acid-based products! Never put descaling tablets or other descaling agents in the powder compartment **18**!

Before starting the respective service programme (descaling, cleaning or Calc'nClean), remove the brewing unit, clean as instructed and replace.

Specially developed and suitable descaling and cleaning tablets are available from retailers or customer service.

Accessories	Ordering number	
	Retail	Customer service
Cleaning tablets	TCZ6001	310575
Descaling tablets	TCZ6002	310967

Cleaning the milk system

Duration: approx. 1 minute

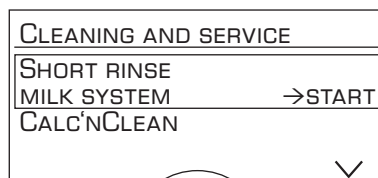

The milk system **10** can be pre-cleaned automatically.

- Press the **☺** button **3**.

SHORT RINSE MILK SYSTEM → START

- Press the **start** button **8**.

PLACE GLASS UNDER FROTHER, PLACE SUCTION PIPE IN GLASS → START

- Place an empty glass under the milk system **10** and put the end of the pipe **10d** in the glass.
- Press the **start** button **8**. The milk system is cleaned automatically.
- Now empty the glass and clean the suction pipe **10d**.

In addition to this, clean the milk system thoroughly at regular intervals (by hand or in the dishwasher).

Descaling

Duration: approx. 30 minutes.

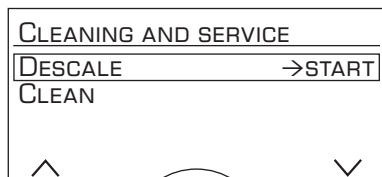

The **start** button **8** flashes while the different descaling processes are running.

The figures on the top right indicate the progress of the programme.

Important: If there is a water filter **29** in the water tank **11**, it needs to be removed before the service programme is run.

- Press the  button **3**.

DESCALE →START

- Press the **start** button **8**; the display **5** will guide you through the programme.

EMPTY DRIP TRAY

REPLACE DRIP TRAY

- Empty the drip tray **23** and reinsert it.

PLACE 1 L CONTAINER

PLACE SUCTION PIPE IN CONTAINER →START

- Place a container with 1 litre capacity under the milk frother **10**.
- Place the end of the suction pipe **10d** in the container.
- Press the **start** button **8**.

REMOVE FILTER →START

Info: If the water filter **29** is activated, the display will prompt you to remove the filter **29**, then press the **start** button **8** again.

ADD 0.5 L WATER AND DESCALER →START

- Pour lukewarm water into the empty water tank **11** up to the “**0.5l**” mark and then dissolve two Bosch descaling tablets in it.
- Press the **start** button **8**. The descaling programme will now run for about 20 minutes.

DESCALING

NOT ENOUGH DESCALING FLUID.

REFILL FLUID →START

Info: If there is not enough descaling solution in the water tank **11**, the corresponding prompt is displayed. Pour in descaling solution and press the **start** button **8** again.

CLEAN AND REFILL WATER TANK →START

- Rinse the water tank **11** and refill it with fresh water up to the “**max**” mark.
- Press the **start** button **8**. The descaling programme now runs for about 1 minute and rinses the appliance.

DESCALING

EMPTY DRIP TRAY

REPLACE DRIP TRAY

- Empty the drip tray **23** and reinsert it.

Replace the filter if one is being used. The appliance is ready for use again.

Important: Wipe down the appliance using a soft, damp cloth to immediately remove any descaler residue. Such residue can cause corrosion. New sponge cloths may contain salts. Salts can cause rust film on stainless steel and must therefore be washed out thoroughly before use. Thoroughly clean the suction pipe **10d** of the milk frother.

Cleaning

Duration: approx. 8 minutes.

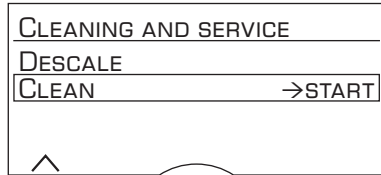

The **start** button **8** flashes while the different cleaning processes are running. The figures on the top right indicate the progress of the programme.

- Fill the water tank **11** up to the “**max**” mark.
- Press the button **3**.

CLEAN →START

- Press the **start** button **8**; the display **5** will guide you through the programme.

EMPTY DRIP TRAY

REPLACE DRIP TRAY

- Empty the drip tray **23** and reinsert it.
The appliance rinses twice.

POSITION SWIVEL ARM

- Swivel the coffee outlet **9** to the **left** until it clicks into place.

CLEANING

OPEN POWDER COMPARTMENT

- Open the powder compartment **18**.

INSERT BOSCH CLEANING TABLET
AND CLOSE DRAWER

- Drop a Bosch cleaning tablet into the drawer **18** and close it.

PRESS START

- Press the **start** button **8**. The cleaning programme will now run for about 7 minutes.

CLEANING

EMPTY DRIP TRAY

REPLACE DRIP TRAY

- Empty the drip tray **23** and reinsert it.

The appliance is ready for use again.

Calc'nClean

Duration: approx. 36 minutes.

Calc'nClean combines the separate functions of descaling and cleaning.

If both programmes are due to be run soon, the espresso machine automatically suggests this service programme.

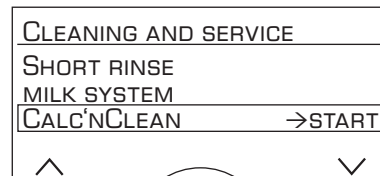

The **start** button **8** flashes while the different Calc'nClean processes are running. The figures on the top right indicate the progress of the programme.

Important: If there is a water filter **29** in the water tank **11**, it needs to be removed before the service programme is run.

- Press the button **3**.

CALC'NCLEAN →START

- Press the **start** button **8**; the display **5** will guide you through the programme.

EMPTY DRIP TRAY

REPLACE DRIP TRAY

- Empty the drip tray **23** and reinsert it.
- Swivel the coffee outlet **9** to the **right** until it clicks into place.

PLACE 1 L CONTAINER

PLACE SUCTION PIPE IN CONTAINER →START

- Place a container with a capacity of at least 1 l under the milk frother **10**.
- Place the end of the suction pipe **10d** in the container.
- Press the **start** button **8**. The appliance rinses twice.

CLEANING

OPEN POWDER COMPARTMENT

- Open the powder compartment **18**.

INSERT BOSCH CLEANING TABLET AND CLOSE DRAWER

- Drop a Bosch cleaning tablet in the drawer **18** and close.

REMOVE FILTER →START

Info: If the water filter **29** is activated, the display will prompt you to remove the filter **29**, then press the **start** button **8** again.

ADD 0.5 L WATER AND DESCALER →START

- Pour lukewarm water into the empty water tank **11** up to the “**0.5l**” mark and then dissolve two Bosch descaling tablets in it.
- Press the **start** button **8**. The descaling programme now runs for about 20 minutes.

DESCALING

NOT ENOUGH DESCALING FLUID.

REFILL FLUID →START

Info: If there is not enough descaling solution in the water tank **11**, the corresponding prompt is displayed. Pour in descaling solution and press the **start** button **8** again.

CLEAN AND REFILL WATER TANK

→START

- Rinse the water tank **11** and refill it with fresh water up to the “**max**” mark.
- Press the **start** button **8**. The descaling programme now runs for about 1 minute more, followed by the cleaning programme for about 7 minutes, and rinses the appliance.

DESCALING

CLEANING

EMPTY DRIP TRAY

REPLACE DRIP TRAY

- Empty the drip tray **23** and reinsert it.

Replace the filter if one is being used. The appliance has completed descaling and cleaning and is ready for use again.

Important: Wipe down the appliance using a soft, damp cloth to immediately remove any descaler residue. Such residue can cause corrosion. New sponge cloths may contain salts. Salts can cause rust film on stainless steel and must therefore be washed out thoroughly before use.

Thoroughly clean the suction pipe **10d** of the milk frother.

Note: If one of the service programmes is interrupted, e. g. by a power outage, proceed as follows:

- Rinse the water tank **11** and refill it with fresh water up to the “**max**” mark.
- Press the **start** button **8**. The cleaning programme now runs for about 3 minutes, and rinses the appliance.

CLEANING

EMPTY DRIP TRAY

REPLACE DRIP TRAY

- Empty the drip tray **23** and reinsert it.

The appliance is ready for use again.

Tips on energy saving

- The display has a dimming function that switches on automatically when the appliance is not in use. The display is illuminated dimly. Press any button or the rotary knob to brighten the display illumination again.
- If the appliance is not being used, switch it off at the power on/off switch **1 O/I** on the front.
- If possible, do not interrupt coffee or milk froth dispensing. Stopping a process prematurely results in higher energy consumption and the drip tray fills up more quickly.
- Descale the appliance regularly to avoid a build-up of limescale. Limescale residue results in higher energy consumption.

Frost protection

- ⚠ **To avoid damage caused by frost during transport and storage, the appliance must be completely emptied first.**

See “Menu settings – TRANSPORT. LOCK.”

Storing accessories

The espresso machine has special compartments for storing the accessories and quick reference guide inside the appliance.

- To store the measuring spoon **14**, remove the water tank **11** and insert the spoon in the shaped recess **13**.
- To store the quick reference guide, open the door to the brewing unit **19** and stow away the quick reference guide in the storage compartment **22** provided for this purpose.

Accessories

The following accessories are available from retailers or from customer service:

Accessories	Ordering number	
	Retail	Customer service
Cleaning tablets	TCZ6001	310575
Descaling tablets	TCZ6002	310967
Water filter	TCZ7003	575491
Care set	TCZ7004	570351
Milk container with “Fresh Lock” lid	TCZ8009	576165

Disposal

Dispose of packaging in an environmentally-friendly manner. This appliance is labelled in accordance with European Directive 2012/19/EG concerning used electrical and electronic appliances (waste electrical and electronic equipment – WEEE). The guideline determines the framework for the return and recycling of used appliances as applicable throughout the EU. Please ask your specialist retailer about current disposal facilities.

Guarantee

The guarantee conditions for this appliance are as defined by our representative in the country in which it is sold. Details regarding these conditions can be obtained from the dealer from whom the appliance was purchased. The bill of sale or receipt must be produced when making any claim under the terms of this guarantee.

Changes reserved.

Technical specifications

Power connection (voltage/frequency)	220-240 V / 50-60 Hz
Heater wattage	1600 W
Maximum static pump pressure	19 bar
Maximum water tank capacity (without filter)	2.4 l
Maximum capacity of the coffee bean container	~300 g
Length of power cable	100 cm
Dimensions (H x W x D)	385 x 301 x 458 mm
Weight, empty	10–12 kg
Type of grinding unit	Ceramic

Simple troubleshooting

Problem	Cause	Solution
Display shows REFILL BEAN CONTAINER although the bean container 15 is full, or the grinding unit does not grind the beans.	Beans are not falling into the grinding unit (beans too oily).	Gently tap the bean container 15 . Change the type of coffee if necessary. When the bean container 15 is empty, wipe it with a dry cloth.
No tea water dispensed.	The milk frother 10 or its holder is soiled.	Clean the milk frother 10 or its holder (see "Cleaning the milk system").
Too little or no milk froth, or the milk frother 10 does not draw the milk in.	The milk frother 10 or its holder is soiled.	Clean the milk frother 10 or its holder (see "Cleaning the milk system").
	Milk unsuitable for frothing.	Use low-fat milk (1.5% fat).
	The milk frother 10 is not correctly assembled.	Moisten and assemble the milk frother parts.
	Build-up of limescale in the appliance.	Descal the appliance using two descaling tablets, if necessary repeat the procedure.
The selected per-cup quantity is not reached. Coffee dispensing slows to a trickle or stops completely.	Coffee is ground too finely. Pre-ground coffee is too fine.	Adjust the grinding unit to a coarser setting. Use coarser pre-ground coffee.
	Build-up of limescale in the appliance.	Descal the appliance.
Coffee has no "crema".	Unsuitable type of coffee.	Use a type of coffee with a higher proportion of robusta beans.
	The beans are no longer fresh.	Use fresh beans.
	The grinding setting is not suitable for the beans.	Adjust the grinding setting to fine.
Coffee is too "acidic".	The grinding setting is too coarse or the pre-ground coffee is too coarse.	Adjust the grinding unit to a finer setting or use finer pre-ground coffee.
	Unsuitable type of coffee.	Use a darker roast.
Coffee is too "bitter".	The grind setting is too fine or the pre-ground coffee is too fine.	Adjust the grinding unit to a coarser setting or use coarser pre-ground coffee.
	Unsuitable type of coffee.	Change the type of coffee.
If you are unable to solve the problem, always call the hotline. You will find the telephone numbers at the back of these instructions.		

Problem	Cause	Solution
The coffee tastes “burnt”.	Brewing temperature too high	Reduce the temperature, see “Menu settings – COFFEE TEMP.”
	The grinding setting is too fine or the pre-ground coffee is too fine.	Adjust the grinding unit to a coarser setting or use coarser pre-ground coffee.
	Unsuitable type of coffee.	Change the type of coffee.
Display shows ERROR PLEASE CONTACT HOTLINE	The appliance has a fault.	Please contact the hotline.
The water filter does not stay in position in the water tank.	The water filter is not mounted correctly.	Firmly press the water filter straight down into the tank connection.
Display shows CHECK WATER TANK	Water tank has been incorrectly inserted or the new water filter has not been rinsed according to instructions.	Insert the water tank correctly or rinse the water filter according to instructions and then switch on.
The coffee grounds are not compact and are too wet.	The grinding setting is too fine or too coarse, or not enough ground coffee has been used.	Adjust the grinding unit to a coarser or finer setting, or use 2 level measuring spoons of ground coffee.
Display shows CLEAN BREWING UNIT	Brewing unit is soiled.	Clean brewing unit.
	Too much pre-ground coffee in the brewing unit.	Clean brewing unit (pour in no more than 2 level measuring spoons of ground coffee).
	The brewing unit’s mechanism is stiff.	Clean brewing unit (see “Maintenance and daily cleaning”).
Coffee or milk froth quality varies considerably.	Build-up of limescale in the appliance.	Descalc the appliance with two descaling tablets as described in the instructions.
Water dripped onto the inner floor of the appliance when the drip tray was removed.	Drip tray removed too early.	Wait a few seconds after the last drink was dispensed before removing the drip tray.
If you are unable to solve the problem, always call the hotline. You will find the telephone numbers at the back of these instructions.		

Chère amatrice de café,
cher amateur de café,

Nous vous félicitons pour l'achat de cette machine à espresso automatique Bosch.

Ce mode d'emploi décrit les différents modèles d'appareils qui se distinguent par des détails.

Le classement s'effectue par le n° E, p. ex. TES803. Le n° E de l'appareil en question est indiqué sur l'emballage ou sur la plaque signalétique **25**.

Veuillez également tenir compte du Mémento joint. Un logement **22** a été prévu spécialement pour le conserver à portée de main dans la machine.

Table des matières

Consignes de sécurité	29
Contenu de l'emballage	30
Présentation	30
Avant la première utilisation	31
Éléments de commande	32
Affichages à l'écran	34
Réglages de l'écran	35
Personnalisation	36
Sécurité enfants	38
Réglages menu	38
Préparation avec du café en grains	41
Préparation avec du café moulu	42
Préparer de la mousse de lait et du lait chaud	43
Préparer de l'eau chaude	43
Entretien et nettoyage quotidiens	44
Programmes de maintenance	46
Conseils pour économiser l'énergie	50
Protection contre le gel	50
Rangement des accessoires	50
Accessoires	51
Mise au rebut	51
Garantie	51
Caractéristiques techniques	51
Éliminer soi-même les problèmes simples	52

Consignes de sécurité

Lire attentivement le mode d'emploi, se conformer à ses indications et le conserver à portée de la main !

Cette machine à espresso automatique est conçue pour la préparation de quantités usuelles, dans le cadre d'un foyer ou d'un usage non-commercial de type domestique. Citons p.ex. les cuisines du personnel dans les commerces, bureaux, exploitations agricoles et établissements artisanaux ainsi que les clients de pensions, petits hôtels et toute autre résidence de type similaire.

⚠ **Risque de chocs électriques !**

Pour le raccordement et l'utilisation de l'appareil, respecter impérativement les indications figurant sur la plaque signalétique. N'utiliser la machine que lorsque le cordon électrique et l'appareil ne présentent aucun dommage.

En cas de problème, débrancher immédiatement la fiche secteur.

Les réparations sur l'appareil, p. ex. le remplacement du cordon électrique endommagé, doivent être effectuées uniquement par notre Service Clientèle afin d'éliminer tous les risques.

Ne jamais plonger l'appareil ou le cordon électrique dans l'eau.

Avant tout nettoyage, débrancher la fiche secteur. Ne pas utiliser de nettoyeur à vapeur.

N'utiliser l'appareil qu'à l'intérieur et à température ambiante.

Ne pas confier l'appareil à des personnes (y compris des enfants) aux capacités sensorielles ou intellectuelles diminuées ou ne disposant pas d'une expérience ou d'une connaissance suffisante, sauf si elles le font sous surveillance ou si elles ont bénéficié préalablement d'une information à propos de la manipulation de l'appareil de la part de la personne responsable de leur sécurité.

Tenir les enfants éloignés de la machine. Bien surveiller les enfants afin de les empêcher de jouer avec l'appareil.

Veiller à ce que les enfants n'aient pas accès aux produits de détartrage et de nettoyage et ranger ces produits en lieu sûr. Ne jamais boire les produits nettoyants.

⚠ **Risque de brûlure !**

Le mousseur de lait **10** pour le lait/l'eau chaude devient brûlant. Après utilisation, bien laisser refroidir avant de le toucher.

⚠ **Attention !**

Ne modifier le réglage que lorsque le broyeur fonctionne ! Sinon, la machine peut être endommagée. Ne pas glisser les doigts à l'intérieur du broyeur.

UNIQUEMENT TES807

⚠ **Attention !**

Le chauffe-tasses **27** devient brûlant !

Contenu de l'emballage

(Figure **A** sur les pages dépliantes)

- a) Machine à expresso automatique TES803 / 805 / 807
- b) Mode d'emploi
- c) Mémento
- d) Mousseur de lait
- e) Bandelette pour déterminer la dureté de l'eau
- f) Cuillère-dose

UNIQUEMENT TES805 / TES807



- g) Réservoir de lait, isolé

UNIQUEMENT TES807

- h) Filtre à eau

Présentation

(Figures **B, C, D, E** et **F** sur les pages dépliantes)

- 1 Interrupteur électrique **O/I**
- 2 Touche  (personnalisation)
- 3 Touche  (programmes de maintenance)
- 4 Touches de sélection 
- 5 Écran
 - a) Ligne d'état
 - b) Ligne de sélection
 - c) Ligne de navigation
- 6 Bouton rotatif pour les réglages à l'écran
- 7 Touche **i** (menu Info)
- 8 Touche **start** (boissons / programmes)
- 9 Bec verseur du café, réglable en hauteur et pivotant
- 10 Système lait, réglable en hauteur et amovible (production de mousse de lait / eau chaude)
 - a) Partie supérieure
 - b) Partie inférieure
 - c) Tube d'aspiration de lait
 - d) Tube d'aspiration
- 11 Réservoir d'eau amovible
- 12 Couvercle du réservoir d'eau
- 13 Logement de la cuillère-dose
- 14 Cuillère-dose (sert de poignée pour placer le filtre d'eau)
- 15 Bac à café
- 16 Couvercle préservateur d'arôme
- 17 Sélecteur de réglage de finesse de mouture
- 18 Tiroir à café (café en poudre / pastille de nettoyage)
- 19 Volet de l'unité de percolation
- 20 Unité de percolation
 - a) Verrouillage
 - b) Couvercle de protection
- 21 Bouton poussoir
- 22 Logement du Mémento
- 23 Bac collecteur
 - a) Panneau
 - b) Égouttoir
 - c) Récipient pour marc de café
- 24 Logement du cordon électrique
- 25 Plaque signalétique (n° E. ; FD)

UNIQUEMENT TES805 / TES807

- 26 Réservoir de lait (isolé)

UNIQUEMENT TES807

- 27 Chauffe-tasses
- 28 Touche pour le chauffe-tasses, éclairée
- 29 Filtre à eau

Avant la première utilisation

Généralité

Utiliser exclusivement de l'eau pure, froide, sans gaz carbonique et, de préférence, un mélange de café en grains pour espresso ou percolateur et remplir les conteneurs correspondants. Ne pas employer des grains de café avec glaçage, des grains caramélisés ou enrobés d'une substance sucrée quelconque; ils obturent l'unité de percolation. Il est possible, sur cette machine, de régler la dureté de l'eau. En usine, la dureté de l'eau est préréglée sur 4. Tester la dureté de l'eau utilisée à l'aide de la bandelette jointe. Si la dureté est différente de la valeur 4, programmer la machine en conséquence après la mise en marche (voir au chapitre « Réglages menu – DURETÉ EAU »).

Mise en service de la machine

- Placer la machine à espresso automatique sur un plan horizontal, suffisamment solide pour supporter son poids et résistant à l'eau.

Important: Utiliser l'appareil uniquement dans des locaux hors gel. Dans le cas où l'appareil a été transporté ou entreposé à des températures en dessous de 0 °C, attendre au moins 3 heures avant la mise en service de l'appareil.

- Extraire du logement **24** la longueur de cordon électrique nécessaire et brancher dans une prise. Pour ajuster la longueur du cordon, il suffit de tirer le cordon ou de le repousser à l'intérieur. Pour cela, placer la machine sur un bord de table, p. ex. et tirer le câble **vers le bas** ou le pousser **vers le haut**.
- Rabattre vers le haut le couvercle du réservoir d'eau **12**.
- Retirer le réservoir d'eau **11**, le rincer et le remplir d'eau froide. Ne pas dépasser le repère « **max** ».

- Placer le réservoir d'eau **11** bien vertical et appuyer pour le faire descendre.
- Refermer le couvercle du réservoir d'eau **12**.
- Remplir de café en grains le bac à café **15**.
- Appuyer sur l'interrupteur électrique **1 O/I**, la touche **8 start** s'allume et à l'écran **5** s'affichent différentes langues. Vous avez le choix entre les langues suivantes :

TES8.. DE

DEUTSCH	ENGLISH
FRANÇAIS	ITALIANO

TES8.. RW

ENGLISH	РУССКИЙ
NEDERLANDS	FRANÇAIS
ITALIANO	SVENSKA
ESPAÑOL	POLSKI
УКРАЇНСЬКА	MAGYAR
TÜRKÇE	DANSK
NORSK	SUOMI
PORTUGUÊS	ČEŠTINA
ΕΛΛΗΝΙΚΑ	

- À l'aide des touches de sélection **4** \wedge et \vee , choisir la langue souhaitée; tous les textes écrans s'afficheront ensuite dans cette langue.

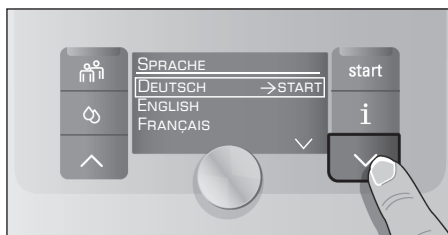

La langue sélectionnée est marquée.

- Appuyer sur la touche **8 start**, la langue sélectionnée est enregistrée.
- Le logo de la marque s'allume à l'écran **5**. La machine chauffe et effectue un rinçage, un peu d'eau s'écoule du bec verseur du café **9**.

- La machine est prête à fonctionner lorsque les symboles de sélection de boisson et la touche **8 start** sont allumés à l'écran **5**.

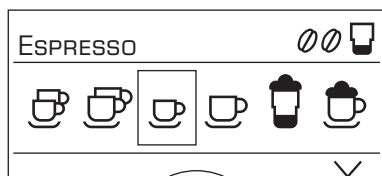

Info : La machine à expresso automatique est programmée en usine de façon à fonctionner de manière optimale. La machine s'arrête automatiquement au bout de 1 heure (voir au chapitre « Réglages menu – AR AUTO DANS »).

Remarque : Lors de la première utilisation de la machine ou après un programme de service ou encore après une longue période d'inutilisation, la première tasse préparée n'a pas encore son plein arôme. Il ne faut donc pas la boire.

Une fois la mise en service de la machine effectuée, la présence d'une mousse dense et fine sur le café n'est obtenue qu'après avoir préparé plusieurs tasses.

Éléments de commande

Interrupteur électrique O/I

L'interrupteur électrique **1 O/I** permet de mettre la machine en marche ou de l'arrêter. La machine effectue automatiquement un rinçage lorsqu'elle est mise en marche et arrêtée.

La machine n'effectue pas de rinçage lorsque :

- elle est encore chaude au moment de la mise en marche.
- il n'a pas été préparé de café avant la mise à l'arrêt.

La machine est prête à fonctionner lorsque les symboles de sélection de boisson et la touche **8 start** sont allumés à l'écran **5**.

Touche Personnalisation

La machine permet d'enregistrer et d'activer des réglages personnalisés pour les boissons au café. Pour l'enregistrement et l'activation, procéder de la façon décrite au chapitre « Personnalisation ».

Touche Programmes de maintenance



Une pression brève sur la touche **3**  affiche la sélection des programmes de maintenance. Exécuter le programme de la manière décrite au chapitre « Programmes de maintenance ».

La sécurité enfants est activée ou désactivée par une pression longue, voir au chapitre « Sécurité enfants ».

Bouton rotatif

Le bouton rotatif **6** sert à naviguer dans l'écran **5** en tournant vers la gauche et la droite ; il permet aussi de modifier certains paramètres dans le menu.

Touches de sélection et

L'activation des touches de sélection **4**  et  permet de naviguer à l'écran (Ligne de navigation **5c**) vers le bas et vers le haut.

Écran

À l'aide des symboles Boissons au café, Arôme et Quantité ainsi que des textes de réglage, l'écran **5** affiche en permanence les opérations en cours et les messages. Le bouton rotatif **6** et les touches de sélection **4** servent à effectuer les réglages. Le réglage sélectionné est identifié par un cadre.



Exemple :

La ligne d'état **5a** indique le nom de la boisson, ainsi que, pour les boissons au café, l'arôme $\emptyset\emptyset$ et la quantité \square réglé.

Sur la ligne de sélection **5b** figurent les symboles pour le choix des boissons.

Les flèches de la ligne de navigation **5c** indiquent la direction où se trouvent encore des niveaux de menu.

Se référer au chapitre « Affichages à l'écran ».

Touche start

Appuyer sur la touche **8 start** pour lancer la préparation d'une boisson ou pour effectuer un programme de maintenance.

Pour réduire la quantité de boisson, appuyer de nouveau sur la touche **8 start** en cours de préparation.

Touche i Réglages

La touche **7 i** sert à **appeler des informations** (appui bref) et à **effectuer des réglages** (maintenir appuyée pendant 3 s au moins).

Appeler des informations

Dans le menu Info, il est possible d'appeler les informations suivantes :

- date de la prochaine maintenance.
- nombre de boissons préparées depuis la mise en service de la machine à espresso automatique.
- Appuyer brièvement sur la touche **7 i** et naviguer à l'aide des touches de sélection **4** \wedge et \vee .

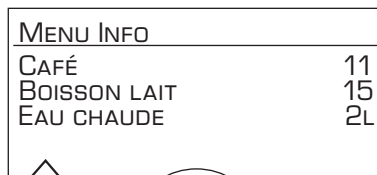
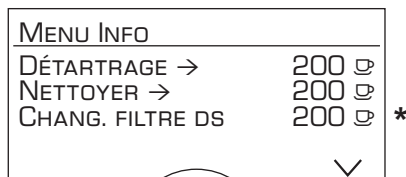

* apparaît uniquement lorsque le filtre est activé.

Appuyer de nouveau brièvement sur la touche **7 i** pour revenir à la sélection de boissons. Après env. 10 secondes sans confirmation, la machine se replace automatiquement en mode de sélection des boissons.

Effectuer les réglages

Voir au chapitre « Réglages menu ».

Régler la finesse de la mouture

Le sélecteur **17** de réglage de la mouture du café permet de régler la finesse de mouture souhaitée du café.

⚠ Attention !

Modifier le réglage de la mouture uniquement lorsque le broyeur fonctionne. Sinon, la machine peut être endommagée. Ne pas glisser les doigts à l'intérieur du broyeur.

- Lorsque le broyeur fonctionne, régler le sélecteur **17** entre une mouture fine (**a**: Tourner dans le sens opposé aux aiguilles d'une montre) et une mouture plus grossière (**b**: Tourner dans le sens des aiguilles d'une montre).

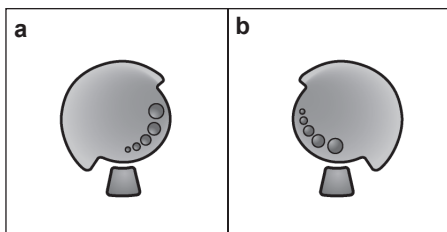

Info: Le nouveau réglage n'est perceptible qu'à partir de la seconde tasse de café.

Remarque: Si le message MOUDRE MOINS FIN SVP apparaît à l'écran, les grains de café sont moulus trop finement. Régler une mouture moins fine.

Conseil pratique: Régler une mouture plus fine pour les grains torréfiés foncés et un mouture plus grossière pour les grains torréfiés clairs.

UNIQUEMENT TES807 Chauffe-tasses

⚠ Attention !

Le chauffe-tasses **27** devient brûlant!

La machine à espresso automatique est équipée d'un chauffe-tasses **27** qui peut être activé ou désactivé manuellement à l'aide de la touche **28**. Lorsque le chauffe-tasses **27** est activé, la touche **28** est éclairée.

Conseil pratique: Pour réchauffer les tasses de manière optimale, les poser sur le chauffe-tasses **27** ouverture dirigée vers le haut.

Affichages à l'écran

Messages à l'écran

L'écran **5** affiche différents messages.

Informations (uniquement TES807)

Par exemple :

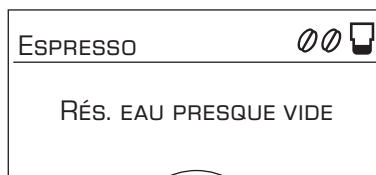



Invitations à agir

Par exemple :



Réglages de l'écran

Une pression sur les touches de sélection **4**  et  permet d'afficher les menus de sélection suivants dans les niveaux de menu :

Sélection de la boisson



Arôme du café (uniquement pour les boissons au café)

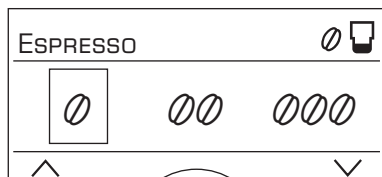

Quantité



Régler individuellement la quantité





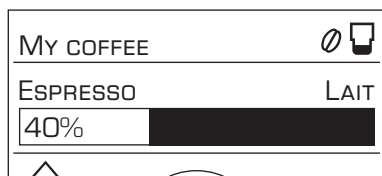







My coffee (uniquement TES807)











À l'aide du bouton rotatif **6**, il est possible de régler les paramètres suivants sans le menu :

Réglages – Sélection de la boisson :

-  2 x ESPRESSO
-  2 x CAFÉ
-  ESPRESSO
-  CAFÉ
-  CAFÉ AU LAIT (uniquement TES807)
-  MACCHIATO
-  CAPPUCCINO
-  MY COFFEE (uniquement TES807)
-  MOUSSE LAIT
-  LAIT CHAUD
-  EAU CHAUDE

Réglages – Arôme du café :



-  très doux
-  doux
-  normal
-  fort
-  très fort
- 2x  aromaDouble Shot fort
- 2x  aromaDouble Shot fort +
- 2x  aromaDouble Shot fort ++

aromaDouble Shot :

Plus la percolation du café dure longtemps, plus les substances amères et les arômes indésirables sont prononcés. Cela a un effet négatif sur le goût et rend le café moins digeste. La TES8.. dispose donc d'une fonction spéciale, aromaDouble Shot, pour préparer un café très fort. Une fois que la moitié de la quantité a été préparée, la machine moule de nouveau du café et effectue une nouvelle percolation. Cela permet de ne développer que les arômes parfumés et très digestes du café.

La fonction aromaDouble Shot peut être sélectionnée pour toutes les boissons à partir de café sauf pour ESPRESSO ☐ avec une petite quantité préparée, pour 2 x ESPRESSO ☐ et 2 x CAFÉ ☐.

Réglages – Quantité

-  petit
-  moyen
-  grand

Réglages – Quantité individuelle

À l'aide du bouton rotatif 6, il est possible d'adapter individuellement la quantité à préparer prédéfinie ☐, ☐ ou ☐ à la taille de la tasse. La quantité peut être réglée en fonction de la boisson sélectionnée. Sur l'écran, à droite, une flèche dans l'icône ☐ indique si la quantité à préparer a été augmentée ou diminuée. Pour le réglage CAFÉ ☐ p. ex., la quantité de café est indiquée en ml, et pour le réglage CAPPUCCINO ☐ p. ex., la quantité de boisson à base de café – lait (mousse) compris – est indiquée en ml.

Important: La quantité sélectionnée en ml est une **valeur indicative**; elle peut varier considérablement par la formation de mousse, le réglage de la mouture ou le type de lait p. ex.

Réglages – My coffee (uniquement TES807)

En plus de l'arôme du café et de la quantité, il est possible de définir pour le réglage individuel MY COFFEE ☐ le rapport entre le café et le lait:

- Le réglage se fait par paliers de 20 % en tournant le bouton rotatif 6.

Personnalisation

Dans le menu PARAMÈTRES UTILISATEUR, 6 profils d'utilisateurs peuvent être créés. Les températures du café et des boissons chaudes sont enregistrées dans les profils d'utilisateurs.

Important: Les réglages sous « Personnalisation » (touche 2 ☐) ne sont pas identiques aux réglages sous « Réglages menu » (touche 7 i) et vice versa.

Créer ou modifier un utilisateur

- Maintenir enfoncé la touche 2 ☐ pendant au moins 3 secondes.

Le menu apparaît:

PARAMÈTRES UTILISATEUR	
NOM 1	→START
NOM 2	
NOM 3	
✓	

- Avec la touche de sélection, sélectionner l'utilisateur souhaité et appuyer sur la touche 8 start.

La sélection suivante apparaît à l'écran:

PARAM. UTILISAT.:	NOM 1
MODIFIER NOM 1	→START
SUPPRIMER NOM 1	
TEMP. DU CAFÉ	
✓	

- Pour modifier le nom de l'utilisateur, aller avec la touche de sélection sur MODIFIER NOM →START et appuyer sur la touche 8 start.

Le champ de saisie suivant apparaît à l'écran:

⊗ ABCDEFGHIJKLMNOPQ ▶
 _ _ _ _ _
ANNULATION ENREGISTRER

- Tourner le bouton rotatif **6** pour sélectionner une lettre ou un chiffre.
 - Confirmer avec la touche **8 start**.
- 6 champs sont disponibles pour le nom de l'utilisateur.

Sélectionner le symbole  et appuyer sur la touche **8 start** pour supprimer les entrées.

Remarque :

Appuyer sur la touche de sélection  pour mémoriser.

Appuyer sur la touche de sélection  permet d'interrompre l'opération.

Info : L'entrée peut être écrasée à tout moment.

Pour supprimer l'utilisateur, sélectionner SUPPRIMER NOM → START avec la touche de sélection et appuyer sur la touche **8 start**.

Enregistrer les températures

- Sélectionner TEMP. DU CAFÉ ou TEMP. EAU CHAUDE avec la touche de sélection.
 - Sélectionner le réglage souhaité avec le bouton rotatif **6**.
 - Appuyer sur la touche **2** .
- Les réglages sont enregistrés.

Aromalntense (uniquement TES807)

L'intensité du goût du café expresso ou du café peut être adaptée individuellement par réglage de la vitesse de percolation.

- Pour cela, sélectionner ESPRESSO AROMALNTENSE ou CAFÉ AROMALNTENSE avec la touche de sélection.
 - Ensuite, choisir avec le bouton rotatif **6** entre la vitesse de percolation normale p. ex. ESPRESSO AROMALNTENSE STANDARD ou la vitesse de percolation lente p. ex. ESPRESSO AROMALNTENSE INTENSIF.
 - Appuyer sur la touche **2** .
- Les réglages sont enregistrés.

Appeler un profil d'utilisateur

- Appuyer brièvement sur la touche **2** .

Le menu avec les profils d'utilisateurs apparaît :



- Sélectionner un profil d'utilisateur avec le bouton rotatif **6** et appuyer sur la touche **8 start**.

Le menu de sélection de la boisson apparaît :



- Régler la boisson, l'arôme du café, etc. (voir au chapitre « Réglages de l'écran »).
- Préparer une boisson (voir au chapitre « Préparation avec du café en grains »).
- Les réglages sélectionnés sont sauvegardés.
- Appuyer sur la touche **2**  pour quitter le menu personnel.

Info : Pour quitter le menu automatiquement, le régler de la façon décrite au chapitre « Réglages menu – QUITTER PROFIL ».

Sécurité enfants

Afin d'éviter que les enfants se brûlent ou s'ébouillantent, il est possible de verrouiller la machine.

- Maintenir appuyée la touche **3**  pendant au moins 3 secondes.

L'écran **5** affiche une clé, la sécurité enfants est activée.

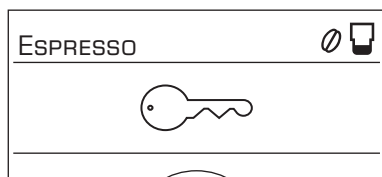

Aucune commande n'est plus possible.

UNIQUEMENT TES807

Le chauffe-tasses **27** est désactivé.



- Pour désactiver la sécurité enfants, maintenir appuyée la touche **3**  pendant 3 secondes au moins, la clé figurant à l'écran **5** disparaît.

Réglages menu

- Maintenir appuyée la touche **7**  pendant au moins 3 secondes.

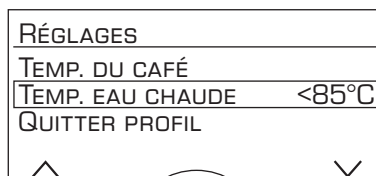
Les différentes possibilités de réglage s'affichent.



Les touches de sélection **4**  et **5**  permettent de sélectionner les différentes possibilités de réglage.

Remarque : Les modifications effectuées sont automatiquement enregistrées.

Aucune confirmation supplémentaire n'est nécessaire. Si aucune saisie n'a été effectuée après 2 minutes, le menu se ferme automatiquement.

Il est possible d'effectuer les réglages suivants :

LANGUE

- Tourner le bouton rotatif **6** pour sélectionner la langue souhaitée.

ESPRESSO AROMAINTENSE

(uniquement TES807)

L'intensité du goût du café espresso peut être adaptée individuellement par réglage de la vitesse de percolation.

- Le bouton rotatif **6** permet de choisir entre la vitesse de percolation normale ESPRESSO AROMAINTENSE STANDARD ou la vitesse de percolation lente ESPRESSO AROMAINTENSE INTENSIF.

Info : La sélection du mode de percolation est également activée lors de la préparation de CAPPUCCINO et de MACCHIATO. Elle n'a aucune influence sur la mousse de lait.

CAFÉ AROMAINTENSE (uniquement TES807)

L'intensité du goût du café peut être adaptée individuellement par réglage de la vitesse de percolation.

- Le bouton rotatif **6** permet de choisir entre la vitesse de percolation normale CAFÉ AROMAINTENSE STANDARD ou la vitesse de percolation lente CAFÉ AROMAINTENSE INTENSIF.

Info : La sélection du mode de percolation est également activée lors de la préparation de CAFÉ AU LAIT et de MY COFFEE. Elle n'a aucune influence sur le lait chaud.

TEMP. DU CAFÉ

- Tourner le bouton rotatif **6** pour régler la température du café. Le réglage s'applique à tous les modes de préparation, hormis les réglages personnels sous « Personnalisation ».

TEMP. EAU CHAUDE

- Tourner le bouton rotatif **6** pour régler la température. Le réglage s'applique à tous les modes de préparation, hormis les réglages personnels sous « Personnalisation ».

QUITTER PROFIL

- Ce mode permet de régler si la personnalisation doit être quittée automatiquement AUTOM. ou manuellement MANUEL.

AR AUTO DANS

- Tourner le bouton rotatif **6** pour définir l'intervalle de temps à l'issue duquel la machine s'arrête après la dernière préparation de boisson.

Le réglage possible est situé entre 5 minutes et 8 heures.

AR CH. TASSES

(uniquement TES807)

Cela permet de régler l'intervalle de temps à l'issue duquel le chauffe-tasses **27** se désactive automatiquement après la mise en marche.

- Régler l'intervalle de temps en tournant le bouton rotatif **6**.

CONTRASTE

Le contraste de l'écran **5** peut être réglé entre -10 et +10. Le réglage d'usine est +0.

- Effectuer le réglage souhaité avec le bouton rotatif **6**.

DURETÉ EAU

- Tourner le bouton rotatif **6** pour sélectionner la dureté de l'eau : 1, 2, 3 et 4.

Info : Le réglage correct de la dureté de l'eau est important car il permet à la machine d'indiquer le moment où un détartrage est nécessaire. Par défaut, la dureté de l'eau est réglée sur 4.

La dureté de l'eau peut être déterminée à l'aide de la bandelette fournie ou être demandée au Service des Eaux local.

- Plonger brièvement la bandelette de test dans l'eau et lire le résultat qui apparaît au bout de 1 minute.

Niveau	Dureté de l'eau	
	Allemagne (°dH)	France (°fH)
1	1-7	1-13
2	8-14	14-25
3	15-21	26-38
4	22-30	39-54

FILTRE EAU

Avant d'utiliser un nouveau filtre à eau **29**, il doit tout d'abord être rincé.

- Pour cela, enfoncer fermement le filtre à eau **29** dans le réservoir d'eau **11** à l'aide de la cuillère dose **14**. Remplir d'eau le réservoir jusqu'au repère « max ».
- Tourner le bouton rotatif **6** pour sélectionner START et appuyer sur la touche **8 start**.

PLACER RÉCIPIENT 1L SOUS MOUSSEUR LAIT ET TUYAU DANS RÉCIPIENT → START

- Placer un récipient d'une capacité de 1 l sous le mousseur de lait **10**.
- Placer l'embout du tube d'aspiration **10d** dans le récipient.
- Appuyer sur la touche **8 start**. L'eau traverse alors le filtre **29** pour le rincer.
- Ensuite, vider le récipient.

La machine est de nouveau prête à fonctionner.

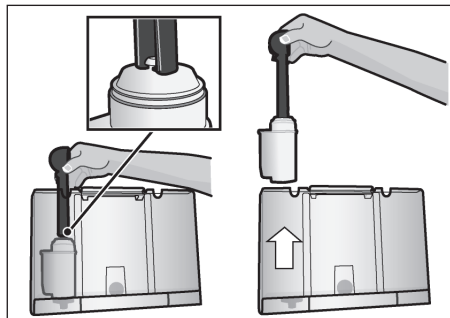

Info: Le rinçage du filtre **29** a activé le réglage pour l'affichage du changement de filtre.

Vous trouverez des informations détaillées sur le filtre d'eau dans les Instructions relatives au filtre ci-jointes.

Au moment où s'affiche CHANGER LE FILTRE ou bien au bout de 2 mois au plus tard, le filtre **29** n'est plus efficace. Pour des raisons d'hygiène et pour éviter l'entartrage de la machine (ce qui provoque des dommages), il faut remplacer le filtre.

Les filtres de rechange sont disponibles dans le commerce (TCZ7003) ou peuvent être commandés auprès du Service Clientèle (575491).

Si l'on n'utilise pas un nouveau filtre **29**, il faut régler FILTRE EAU sur NON.

Info: Si la machine n'est pas utilisée durant une période prolongée (p. ex. congés), il faut que le filtre **29** utilisé soit rincé avant utilisation. Pour cela, préparer tout simplement une tasse d'eau chaude.

SÉCURITÉ TRANS.

- Afin d'éviter les dommages provoqués par le gel lors du transport et du stockage, il faut préalablement vider entièrement la machine.

Info: La machine doit être prête à fonctionner et le réservoir d'eau **11** doit être rempli.

- Appuyer sur la touche **8 start**, la machine vide automatiquement ses conduites et s'arrête.
- Vider le réservoir d'eau **11** et le bac collecteur **23**.

RÉGLAGES USINE

Il est possible d'effacer les réglages personnels et de rétablir les réglages usine.

- Pour rétablir les réglages usine, appuyer sur la touche **8 start**.

Info: La machine peut à tout moment être remplacée manuellement sur les réglages usine à l'aide d'une combinaison de touches. La machine doit être entièrement désactivée.

- Maintenir appuyés simultanément pendant 5 secondes au moins les touches de sélection **4** \wedge et \vee ainsi que l'interrupteur électrique **1** O/I. Appuyer sur la touche **8 start**, les réglages usine sont rétablis.

Préparation avec du café en grains

Cette machine à expresso automatique mout du café frais pour chaque préparation. Utiliser de préférence un mélange de café en grains pour expresso ou percolateur. Pour assurer aux grains une qualité optimale, les conserver au frais dans un récipient fermé ou les congeler. Il est possible de mouliner les grains de café congelés.

Important : Remplir tous les jours le réservoir d'eau **11** avec de l'eau fraîche et froide. Le réservoir d'eau **11** doit toujours contenir suffisamment d'eau pour assurer le fonctionnement de la machine.

Conseil pratique (uniquement TES807):

Placer les tasses, en particulier les petites tasses épaisses pour expresso, sur le chauffe-tasses **27** afin de les préchauffer.

Il est possible de préparer différents cafés très simplement en appuyant sur un bouton.

Remarque : Avec certains réglages, le café est préparé en deux étapes (voir au chapitre « aromaDouble Shot »). Attendre que l'opération soit terminée.

Préparation de boissons sans lait

La machine doit être prête à fonctionner.

- Placer la(les) tasse(s) préchauffée(s) sous le bec verseur du café **9**.
- À l'aide du bouton rotatif **6**, sélectionner 2 x ESPRESSO ☞, 2 x CAFÉ ☞, ESPRESSO ☞ ou CAFÉ ☞.

L'écran **5** affiche la boisson choisie ainsi que le réglage de l'arôme de café et la quantité de café correspondant à cette boisson.



Les réglages peuvent être modifiés (voir au chapitre « Réglages de l'écran ») ou vous pouvez effectuer des réglages personnalisés ou afficher ceux-ci (voir au chapitre « Personnalisation »).

- Appuyer sur la touche **8 start**.

La machine effectue la percolation du café qui s'écoule dans la tasse/les tasses.

Préparation d'une boisson avec lait

La machine doit être prête à fonctionner.

- Introduire le tube d'aspiration **10d** du mousseur de lait **10** dans le réservoir de lait **26**.
- Basculer le bec verseur du café **9** vers la **droite** jusqu'à ce qu'il s'enclipsse par un bruit caractéristique.
- Placer la tasse préchauffée ou le verre sous le bec verseur du café **9** et le mousseur de lait **10**.
- Tourner le bouton rotatif **6** pour sélectionner la boisson CAFÉ AU LAIT ☞ (uniquement TES807), MACCHIATO ☞, CAPPUCCINO ☞ ou MY COFFEE ☞* (uniquement TES807).

L'écran **5** affiche la boisson sélectionnée ainsi que le réglage de l'arôme du café et de la quantité de café correspondant à la boisson.



Les réglages peuvent être modifiés (voir au chapitre « Réglages de l'écran ») ou vous pouvez effectuer des réglages personnalisés ou afficher ceux-ci (voir au chapitre « Personnalisation »).

- Appuyer sur la touche **8 start**.

Tout d'abord, le lait est pompé dans la tasse ou le verre. Ensuite, la machine effectue la percolation du café qui s'écoule dans la tasse ou le verre.

Important : Les restes de lait séchés sont difficiles à nettoyer ; après chaque utilisation, il est **impératif** de nettoyer le système lait **10** à l'eau tiède (voir au chapitre « Nettoyage du système lait »).

Préparation avec du café moulu

Cette machine peut également fonctionner avec du café moulu (pas avec du café soluble).

Remarque : Lorsque l'on utilise du café moulu pour la préparation du café, la fonction aromaDouble Shot n'est pas disponible.

Préparation de boissons sans lait

La machine doit être prête à fonctionner.

- Placer la(les) tasse(s) préchauffée(s) sous le bec verseur du café **9**.
- À l'aide du bouton rotatif **6**, sélectionner 2 x ESPRESSO ☞, 2 x CAFÉ ☞, ESPRESSO ☞ ou CAFÉ ☞.
- Ouvrir le tiroir à café **18**.
- Verser au maximum 2 cuillères-dose **14** rases de café moulu.

⚠ Attention !

Ne jamais remplir avec du café en grains ou du café soluble.

- Fermer le tiroir à café **18**.
- Appuyer sur la touche **8 start**.

La machine effectue la percolation du café qui s'écoule dans la tasse/les tasses.

Remarque : Répéter l'opération pour obtenir une tasse de café supplémentaire. Si vous ne versez pas de café dans un délai de 90 s, la chambre de percolation se vide automatiquement afin d'empêcher un débordement. La machine effectue un rinçage.

Préparation d'une boisson avec lait

La machine doit être prête à fonctionner.

- Introduire le tube d'aspiration **10d** du mousseur de lait **10** dans le réservoir de lait **26**.
- Basculer le bec verseur du café **9** vers la **droite** jusqu'à ce qu'il s'eclipse par un bruit caractéristique.
- Placer la tasse préchauffée ou le verre sous le bec verseur du café **9** et le mousseur de lait **10**.
- Tourner le bouton rotatif **6** pour sélectionner la boisson CAFÉ AU LAIT ☞ (uniquement TES807), MACCHIATO ☞, CAPPUCCINO ☞ ou MY COFFEE ☞⁺ (uniquement TES807).
- Ouvrir le tiroir à café **18**.
- Verser au maximum 2 cuillères-dose **14** rases de café moulu.

⚠ Attention !

Ne jamais remplir avec du café en grains ou du café soluble.

- Fermer le tiroir à café **18**.
- Appuyer sur la touche **8 start**.

Tout d'abord, le lait est pompé dans la tasse ou le verre. Ensuite, la machine effectue la percolation du café qui s'écoule dans la tasse ou le verre.

Important : Les restes de lait séchés sont difficiles à nettoyer ; après chaque utilisation, il est **impératif** de nettoyer le système lait **10** à l'eau tiède (voir au chapitre « Nettoyage du système lait »).

Remarque : Pour préparer une autre tasse à partir de café moulu/lait, répéter l'opération. Si vous ne versez pas de café dans un délai de 90 s, la chambre de percolation se vide automatiquement afin d'empêcher un débordement. La machine effectue un rinçage.

Préparer de la mousse de lait et du lait chaud

⚠ Risque de brûlure !

Le mouseur de lait **10** devient brûlant ! Après utilisation, bien laisser refroidir avant de le toucher.

La machine doit être prête à fonctionner.

- Introduire le tube d'aspiration **10d** du mouseur de lait **10** dans le réservoir de lait **26**.
- Placer la tasse préchauffée ou le verre sous le mouseur de lait **10**.
- Avec le bouton rotatif **6**, sélectionner MOUSSE LAIT ☺ ou LAIT CHAUD ☹.
- Appuyer sur la touche **8 start**.

De la mousse de lait ou du lait chaud s'écoule du bec verseur du mouseur de lait **10**.

Appuyer de nouveau sur la touche **8 start** pour interrompre l'opération.

Info : Lors de la préparation de lait chaud, la machine peut émettre des bruits de sifflement. Ceux-ci sont dus à la technologie du mouseur de lait **10**.

Conseil pratique : Pour réaliser une mousse de lait optimale, employer de préférence du lait froid avec une teneur en matières grasses d'au moins 1,5%.

Important : Les restes de lait séchés sont difficiles à nettoyer ; après chaque utilisation, il est **impératif** de nettoyer le système lait **10** à l'eau tiède (voir au chapitre « Nettoyage du système lait »).

Préparer de l'eau chaude

⚠ Risque de brûlure !

Le mouseur de lait **10** devient brûlant ! Après utilisation, bien laisser refroidir avant de le toucher.

La machine doit être prête à fonctionner.

- Placer la tasse préchauffée ou le verre sous le mouseur de lait **10**.
- Sélectionner le réglage souhaité EAU CHAUDE ☺ avec le bouton rotatif **6**.
- Appuyer sur la touche **8 start**.

RETIRER L'EMBOUT SVP →START

- Retirer le tube d'aspiration de lait **10c** et appuyer sur la touche **8 start**.

De l'eau chaude s'écoule du mouseur de lait **10**.

Appuyer de nouveau sur la touche **8 start** pour interrompre l'opération.

Remarque : Il est possible de régler la température de l'eau chaude (voir au chapitre « Réglages menu »).

Entretien et nettoyage quotidiens

⚠ Risque de chocs électriques !

Avant tout nettoyage, débrancher la fiche secteur.

Ne jamais plonger l'appareil dans l'eau.

Ne pas utiliser de nettoyeur à vapeur.

- Essuyer l'habillage de la machine avec un chiffon doux et humide.
- Ne pas utiliser de produit nettoyant contenant de l'alcool ou de l'alcool à brûler.
- Ne pas utiliser de chiffons abrasifs ou de produit nettoyant.

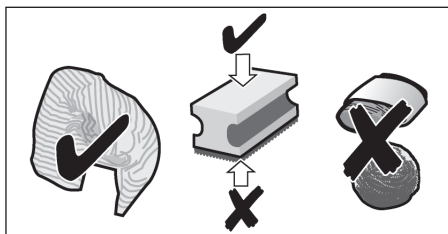

- Toujours nettoyer immédiatement les résidus de calcaire, de café, de lait, de produit nettoyant ou de solution détartrante. En effet, de la corrosion peut se former sous ces résidus. Les chiffons éponges neufs peuvent contenir des sels. Les sels peuvent être responsables de rouille superficielle sur l'acier spécial ; un rinçage soigneux est par conséquent indispensable avant l'emploi.
- Sortir le bac collecteur **23** avec le récipient pour marc de café **23c** en le tirant vers l'avant. Retirer le panneau **23a** et l'égouttoir **23b**. Vider et nettoyer le bac collecteur et le récipient pour marc de café.

Ne pas mettre les éléments suivants au lave-vaisselle : panneau du bac collecteur **23a**, tiroir à café **18**, unité de percolation **20**, réservoir d'eau **11**, couvercle préservateur d'arôme **16** et réservoir de lait en acier inoxydable.



Les éléments suivants peuvent aller au lave-vaisselle : bac collecteur **23**, égouttoir **23b**, récipient pour marc de café **23c**, cuillère-dose **14** et la pièce détachée, le couvercle du réservoir de lait.

- Retirer le tiroir à café **18** et le nettoyer sous l'eau courante.

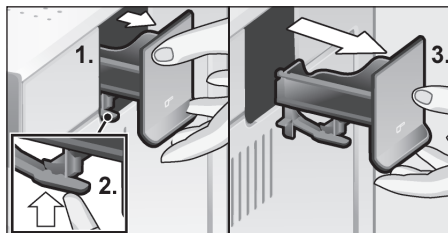

- Essuyer l'intérieur de la machine (bacs collecteurs).

Important : Vider et nettoyer quotidiennement le bac collecteur **23** et le récipient pour marc de café **23c** pour éviter les moisissures.

Remarque : Si la machine est mise en marche à froid ou arrêtée après la préparation de café, elle se rince automatiquement. Le système se nettoie donc de manière autonome.

Important : Si la machine est restée inutilisée durant une période prolongée (congelés, p. ex.), nettoyer soigneusement l'ensemble de la machine, y compris le système lait **10** et l'unité de percolation **20**.

Nettoyage du système lait

Important : Il est **impératif** de nettoyer le système lait **10** après chaque utilisation !

Le système lait **10** peut être pré-nettoyé automatiquement (voir au chapitre « Programmes de maintenance ») ou nettoyé manuellement.

Démonter le système lait **10** pour le nettoyer :

- Extraire le système lait **10** de la machine en le tirant vers l'avant.

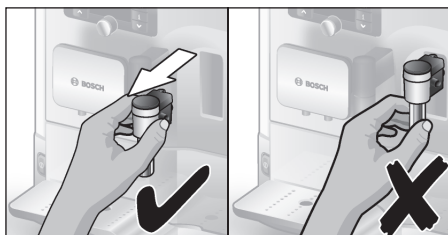

- Tourner la partie supérieure **10a** dans le sens inverse des aiguilles d'une montre et la défaire de la partie inférieure **10b**.

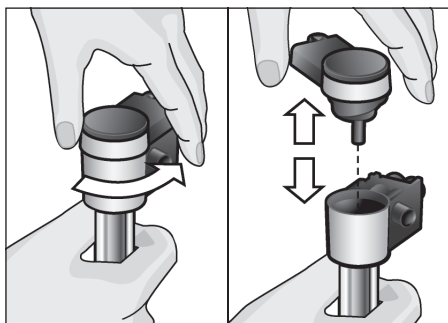

- Nettoyer les différentes pièces avec de l'eau avec un peu de produit vaisselle et un chiffon doux.
- Rincer toutes les pièces à l'eau claire et les sécher.

- Assembler toutes les pièces. Remettre ensuite le mousser de lait en place dans l'appareil en l'enfonçant jusqu'en butée.

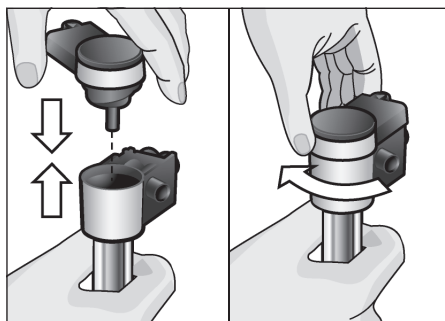

Info : Tous les éléments du mousser de lait **10** peuvent être lavés en machine.

Nettoyer l'unité de percolation (figure F) (voir aussi le Mémento)

En plus du programme de nettoyage automatique, il convient de retirer régulièrement l'unité de percolation **20** afin de la nettoyer.

- Arrêter entièrement la machine à l'aide de l'interrupteur électrique **1 O/I**, aucune touche n'est allumée.
- Tenir le volet de l'unité de percolation **19** par le bas et l'ouvrir.
- Faire glisser le verrouillage rouge **20a** de l'unité de percolation **20** vers la gauche.
- Appuyer sur le bouton poussoir rouge **21** et saisir l'unité de percolation **20** par les évidements et la retirer avec précaution.

- Retirer le couvercle de protection **20b** de l'unité de percolation et nettoyer soigneusement l'unité de percolation **20** sous l'eau courante.

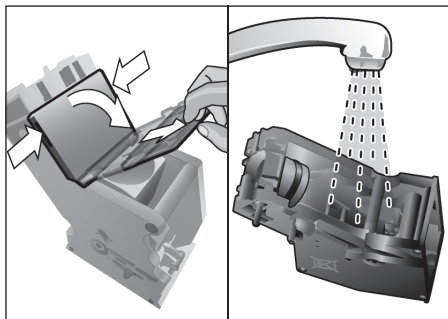

- Nettoyer soigneusement le tamis de l'unité de percolation sous le jet d'eau.

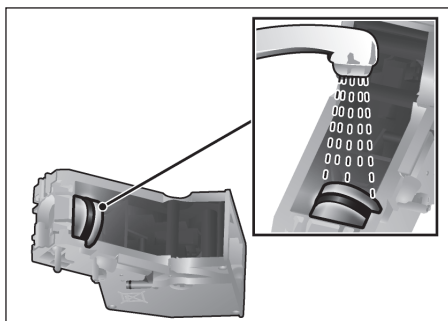

Important : Ne pas ajouter de produit vaisselle, ne pas laver en machine.

- Essuyer l'intérieur de la machine avec un chiffon humide et retirer tous les résidus de café.
- Laisser sécher l'unité de percolation **20** et l'intérieur de la machine.
- Remettre le couvercle de protection **20b** de nouveau en place sur l'unité de percolation **20** et la pousser jusqu'en butée dans l'appareil.
- Faire glisser vers la droite le verrouillage rouge **20a** et fermer le volet **19**.

Programmes de maintenance

Conseil pratique : Voir aussi le Mémento placé dans son logement **22**.

À certains intervalles de temps, l'écran **5** affiche différents messages :

RINÇAGE COURT SYSTÈME LAIT ou
DÉTARTREUR SVP ou
NETTOYER SVP ou
CALC'NCLEAN SVP.

La machine doit alors être nettoyée ou détartrée sans délai avec le programme correspondant. Les opérations DÉTARTRAGE et NETTOYAGE peuvent être réunies à l'aide de la fonction CALC'NCLEAN (voir au chapitre « Calc'nClean »). Si le programme de maintenance n'est pas réalisé conformément aux indications, cela peut détériorer la machine.

⚠ Attention !

Lors de chaque programme de maintenance, utiliser le produit détartrant et le produit nettoyant conformément aux indications. Ne jamais interrompre le programme de maintenance !

Ne pas boire les liquides !

Ne jamais utiliser de vinaigre, de produit à base de vinaigre, d'acide citrique ou de produit à base d'acide citrique !

Ne jamais déposer de pastilles de détartrage ou autres produits de détartrage dans le tiroir du café moulu **18** !

Avant de démarrer le programme de maintenance correspondant (Détartrage, Nettoyage ou Calc'nClean), retirer l'unité de percolation, la nettoyer en suivant les indications et la remettre en place.

Des pastilles de détartrage et de nettoyage spécialement développées sont disponibles dans le commerce et auprès du Service Clientèle.

Accessoires	N° commande	
	Com- merce	Service Clientèle
Pastilles de nettoyage	TCZ6001	310575
Pastilles de détartrage	TCZ6002	310967

Nettoyage du système lait

Durée : env. 1 minute

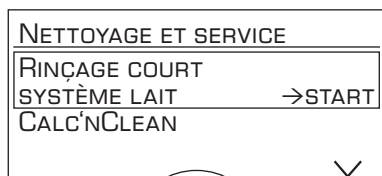

Un pré-nettoyage automatique du système lait **10** peut être effectué.

- Appuyer sur la touche **3** .

RINÇAGE COURT SYSTÈME LAIT →START

- Appuyer sur la touche **8 start**.

GLISSER VERRE SOUS MOUSSEUR, PLACER EMBOUT DANS LE VERRE →START

- Placer un verre vide sous le système lait **10** et introduire l'embout du tube d'aspiration **10d** dans le verre.
- Appuyer sur la touche **8 start**.
Le système lait se nettoie alors automatiquement.
- Vider le verre et nettoyer le tube d'aspiration **10d**.

De plus, nettoyer régulièrement et très soigneusement le mousser de lait (en lave-vaisselle ou à la main).

Détartrage

Durée : env. 30 minutes.

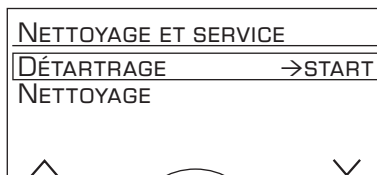

Durant les différentes opérations de détartrage, la touche **8 start** clignote.

Les chiffres en haut à droite indiquent la progression de l'opération.

Important : Si un filtre d'eau **29** est placé dans le réservoir d'eau **11**, le retirer impérativement avant de lancer le programme de maintenance.

- Appuyer sur la touche **3** .

DÉTARTRAGE →START

- Appuyer sur la touche **8 start**, le programme défile à l'écran **5**.

VIDER LE BAC COLLECTEUR

PLACER LE BAC COLLECTEUR

- Vider le bac collecteur **23** et le remettre en place.

PLACER RÉCIPIENT 1L SOUS MOUSSEUR LAIT ET TUYAU DANS RÉCIPIENT →START

- Placer un récipient d'une capacité de 1l sous le mousser delait **10**.
- Placer l'embout du tube d'aspiration **10d** dans le récipient.
- Appuyer sur la touche **8 start**.

RETIRER LE FILTRE EAU →START

Info : Si le filtre à eau **29** est activé, l'utilisateur est invité à retirer le filtre **29** et à appuyer de nouveau sur la touche **8 start**.

REMPLIR 0,5 L EAU + DÉTARTRANT →START

- Verser de l'eau tiède dans le réservoir d'eau **11** jusqu'au repère « **0,5l** » et dissoudre 2 pastilles de détartrage Bosch.
- Appuyer sur la touche **8 start**, le programme de détartrage se déroule maintenant pendant 20 minutes environ.

DÉTARTRAGE EN COURS

DÉTARTRANT INSUFFIS.

RAJOUTER DÉTARTRANT →START

Info: S'il n'y a pas assez de solution de détartrage dans le réservoir d'eau **11**, le message correspondant s'affiche. Rajouter de la solution de détartrage et appuyer de nouveau sur la touche **8 start**.

RINCER ET REMPLIR LE RÉSERVOIR D'EAU

→START

- Rincer le réservoir d'eau **11** et le remplir d'eau fraîche jusqu'au repère « **max** ».
- Appuyer sur la touche **8 start**, le programme de détartrage se déroule pendant env. 1 minute et effectue un rinçage de la machine.

DÉTARTRAGE EN COURS

VIDER LE BAC COLLECTEUR

PLACER LE BAC COLLECTEUR

- Vider le bac collecteur **23** et le remettre en place.

Si un filtre est utilisé, le replacer maintenant. La machine est détartrée et de nouveau prête à fonctionner.

Important: Essuyer l'appareil avec un torchon doux et humide pour éliminer immédiatement les résidus du détartrant. En effet, de la corrosion peut se former sous ces résidus. Les chiffons éponges neufs peuvent contenir des sels. Les sels peuvent être responsables de rouille superficielle sur l'acier spécial; un rinçage soigneux est par conséquent indispensable avant l'emploi. Nettoyer soigneusement le tube d'aspiration **10d** du mousser de lait.

Nettoyage

Durée: env. 8 minutes.

NETTOYAGE ET SERVICE	
DÉTARTRAGE	
NETTOYAGE	→START
^	

Durant les différentes opérations de nettoyage, la touche **8 start** clignote. Les chiffres en haut à droite indiquent la progression de l'opération.

- Remplir le réservoir d'eau **11** jusqu'à « **max** ».
- Appuyer sur la touche **3** ↻.

NETTOYAGE →START

- Appuyer sur la touche **8 start**, le programme défile à l'écran **5**.

VIDER LE BAC COLLECTEUR

PLACER LE BAC COLLECTEUR

- Vider le bac collecteur **23** et le remettre en place. L'appareil effectue deux rinçages.

PIVOTER LE BEC VERSEUR

- Faire pivoter le bec verseur du café **9** vers la **gauche** jusqu'à ce qu'il s'enclipse par un bruit caractéristique.

NETTOYAGE EN COURS

OUVRIRE TIROIR

- Ouvrir le tiroir à café **18**.

PLACER UNE PASTILLE DE NETTOYAGE

BOSCH DANS LE TIROIR ET REFERMER

- Placer une pastille de nettoyage Bosch dans le tiroir **18** et refermer.

APPUYER SUR START

- Appuyer sur la touche **8 start**, le programme de nettoyage se déroule maintenant pendant 7 minutes environ.

NETTOYAGE EN COURS

VIDER LE BAC COLLECTEUR
PLACER LE BAC COLLECTEUR

- Vider le bac collecteur **23** et le remettre en place.

La machine est maintenant nettoyée et de nouveau prête à fonctionner.

Calc'nClean

Durée : env. 36 minutes.

Calc'nClean combine les fonctions individuelles Détartrage et Nettoyage.

Si le moment de réaliser chacun des deux programmes est proche, la machine propose automatiquement ce programme de maintenance.

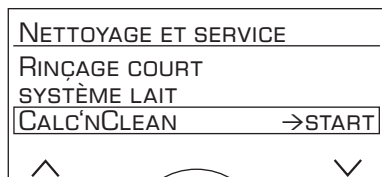

Durant les différentes opérations du programme Calc'nClean, la touche **8 start** clignote. Les chiffres en haut à droite indiquent la progression de l'opération.

Important : Si un filtre d'eau **29** est placé dans le réservoir d'eau **11**, le retirer impérativement avant de lancer le programme de maintenance.

- Appuyer sur la touche **3** .

CALC'NCLEAN →START

- Appuyer sur la touche **8 start**, le programme défile à l'écran **5**.

VIDER LE BAC COLLECTEUR
PLACER LE BAC COLLECTEUR

- Vider le bac collecteur **23** et le remettre en place.
- Basculer le bec verseur du café **9** vers la **droite** jusqu'à ce qu'il s'enclipse par un bruit caractéristique.

PLACER RÉCIPIENT 1L SOUS MOUSSEUR LAIT ET TUYAU DANS RÉCIPIENT →START

- Placer un récipient d'une capacité de 1 l au moins sous le mousseur de lait **10**.
- Placer l'embout du tube d'aspiration **10d** dans le récipient.
- Appuyer sur la touche **8 start**, la machine effectue deux rinçages.

NETTOYAGE EN COURS

OUVRIER TIROIR

- Ouvrir le tiroir à café **18**.

PLACER UNE PASTILLE DE NETTOYAGE BOSCH DANS LE TIROIR ET REFERMER

- Placer une pastille de nettoyage Bosch dans le tiroir **18** et refermer.

RETIRER LE FILTRE EAU →START

Info : Si le filtre à eau **29** est activé, l'utilisateur est invité à retirer le filtre **29** et à appuyer de nouveau sur la touche **8 start**.

REEMPLIR 0,5 L EAU + DÉTARTRANT →START

- Verser de l'eau tiède dans le réservoir d'eau **11** jusqu'au repère « **0,5l** » et dissoudre 2 pastilles de détartrage Bosch.
- Appuyer sur la touche **8 start**, le programme de détartrage se déroule maintenant pendant 20 minutes environ.

DÉTARTRAGE EN COURS

DÉTARTRANT INSUFFIS.

RAJOUTER DÉTARTRANT →START

Info : S'il n'y a pas assez de solution de détartrage dans le réservoir d'eau **11**, le message correspondant s'affiche. Rajouter de la solution de détartrage et appuyer de nouveau sur la touche **8 start**.

RINCER ET REMPLIR LE RÉSERVOIR D'EAU →START

- Rincer le réservoir d'eau **11** et le remplir d'eau fraîche jusqu'au repère « **max** ».

- Appuyer sur la touche **8 start**, le programme de détartrage se déroule pendant 1 minute environ, puis le programme de nettoyage rince la machine pendant 7 minutes environ.

DÉTARTRAGE EN COURS

NETTOYAGE EN COURS

VIDER LE BAC COLLECTEUR

PLACER LE BAC COLLECTEUR

- Vider le bac collecteur **23** et le remettre en place.

Si un filtre est utilisé, le replacer maintenant. La machine est nettoyée et détartrée et de nouveau prête à fonctionner.

Important : Essuyer l'appareil avec un torchon doux et humide pour éliminer immédiatement les résidus du détartrant. En effet, de la corrosion peut se former sous ces résidus. Les chiffons éponges neufs peuvent contenir des sels. Les sels peuvent être responsables de rouille superficielle sur l'acier spécial ; un rinçage soigneux est par conséquent indispensable avant l'emploi. Nettoyer soigneusement le tube d'aspiration **10d** du mousseur de lait.

Remarque : Si l'un des programmes de maintenance a été interrompu, par ex. par une coupure de courant, procéder comme indiqué ci-après :

- Rincer le réservoir d'eau **11** et le remplir d'eau fraîche jusqu'au repère « **max** ».
- Appuyer sur la touche **8 start**, le programme de nettoyage se déroule pendant env. 3 minutes et effectue un rinçage de la machine.

NETTOYAGE EN COURS

VIDER LE BAC COLLECTEUR

PLACER LE BAC COLLECTEUR

- Vider le bac collecteur **23** et le remettre en place.

La machine est de nouveau prête à fonctionner.

Robert Bosch Hausgeräte GmbH

Conseils pour économiser l'énergie

- La machine possède une atténuation de la luminosité de l'écran qui s'active lorsque la machine n'est pas utilisée. L'écran est faiblement éclairé. Il s'éclaire de nouveau plus fortement lorsqu'une touche ou le bouton rotatif est actionné.
- Lorsque la machine n'est pas utilisée, l'arrêter au moyen de l'interrupteur électrique **1 O/I** placé à l'avant.
- Autant que possible ne jamais interrompre la production de café ou de mousse de lait. Une interruption provoque une consommation d'énergie supérieure ainsi que le remplissage plus rapide du bac collecteur.
- Détartrer régulièrement l'appareil pour prévenir les dépôts de calcaire. Les dépôts de calcaire provoquent en effet une consommation d'énergie plus élevée.

Protection contre le gel

⚠ **Afin d'éviter les dommages provoqués par le gel lors du transport et du stockage, il faut préalablement vider entièrement la machine.**

Voir au chapitre « Réglages menu – SÉCURITÉ TRANS. ».

Rangement des accessoires

La machine est dotée de logements spéciaux pour ranger la cuillères-dose et le Mémento.

- Pour ranger la cuillère-dose **14**, retirer le réservoir d'eau **11** et placer la cuillère-dose dans l'évidement **13** préformé.
- Pour ranger le Mémento, ouvrir le volet de l'unité de percolation **19** et placer le Mémento dans le logement **22** prévu à cet effet.

Accessoires

Les accessoires suivants sont disponibles dans le commerce ou auprès du Service Clientèle :

Accessoires	N° commande	
	Commerce	Service Clientèle
Pastilles de nettoyage	TCZ6001	310575
Pastilles de détartrage	TCZ6002	310967
Filtre eau	TCZ7003	575491
Kit d'entretien	TCZ7004	570351
Réservoir de lait avec couvercle « Fresh Lock »	TCZ8009	576165

Mise au rebut

Éliminez l'emballage en respectant l'environnement. Cet appareil est marqué selon la directive européenne 2012/19/CE relative aux appareils électriques et électroniques usagés (waste electrical and electronic equipment – WEEE). La directive définit le cadre pour une reprise et une récupération des appareils usagés applicables dans les pays de la CE. S'informer auprès du revendeur sur la procédure actuelle de recyclage.

Garantie

Les conditions de garantie applicables sont celles publiées par notre distributeur dans le pays où a été effectué l'achat. Le revendeur chez qui vous vous êtes procuré l'appareil fournira les modalités de garantie sur simple demande de votre part. En cas de recours en garantie, veuillez toujours vous munir de la preuve d'achat.

Sous réserve de modifications.

Caractéristiques techniques

Alimentation électrique (tension/fréquence)	220-240 V/50-60 Hz
Puissance du chauffage	1 600 W
Pression de pompage statique maximale	19 bars
Capacité maximale du réservoir d'eau (sans filtre)	2,4 l
Capacité maximale du réservoir à grains	~300 g
Longueur du cordon d'alimentation	100 cm
Dimensions (H x L x P)	385 x 301 x 458 mm
Poids à vide	10–12 kg
Type de broyeur	céramique

Éliminer soi-même les problèmes simples

Problème	Cause	Remède
Affichage à l'écran REPLIR LE BAC À CAFÉ bien que le bac à café 15 soit rempli, ou bien le broyeur ne parvient pas à moudre.	Les grains ne tombent pas dans le broyeur (grains trop gras).	Frapper légèrement le bac à café 15 . Changer éventuelle- ment de café. Une fois que le bac à café 15 est vide, l'es- suyer avec un chiffon sec.
Impossible de produire de l'eau chaude.	Le mousser de lait 10 ou le support du mousser de lait est obturé.	Nettoyer le mousser de lait 10 ou son support (voir au cha- pitre « Nettoyage du mousser de lait »).
Trop peu de mousse ou pas de mousse ou le mousser de lait 10 n'aspire pas le lait.	Le mousser de lait 10 ou le support du mousser de lait est obturé.	Nettoyer le mousser de lait 10 ou son support (voir au cha- pitre « Nettoyage du mousser de lait »).
	Lait non adapté.	Utiliser du lait d'une teneur en matières grasses de 1,5 %.
	Le mousser de lait 10 n'est pas correctement monté. La machine est entartrée.	Humidifier les pièces du mous- seur de lait et les assembler. Détartrer l'appareil avec 2 pas- tilles de détartrage, si néces- saire exécuter le programme 2 fois.
La quantité de prépara- tion réglée individuel- lement n'est pas versée, le café coule goutte à goutte ou le café ne coule plus.	La mouture est trop fine. Le café moulu est trop fin.	Régler une mouture moins fine. Utiliser du café moulu moins fin.
	La machine est fortement entartrée.	Détartrer la machine.
Le café ne présente pas de « crème ».	Qualité de café non adaptée.	Utiliser un café avec une proportion plus importante de Robusta.
	Les grains ne sont pas fraîchement torréfiés.	Utiliser des grains fraîchement torréfiés.
	La mouture n'est pas adaptée aux grains de café.	Régler une mouture plus fine.
Le café est trop « acide ».	La mouture n'est pas assez fine ou bien le café moulu n'est pas assez fin.	Régler une mouture plus fine ou utiliser un café moulu plus fin.
	Qualité de café non adaptée.	Utiliser un café torréfié plus foncé.
Appeler impérativement la hotline si les problèmes ne peuvent pas être résolus ! Les numéros de téléphone se trouvent aux dernières pages de la notice.		

Problème	Cause	Remède
Le café est trop « amer ».	La mouture est trop fine ou le café moulu est trop fin.	Régler une mouture moins fine ou utiliser un café moulu moins fin.
	Qualité de café non adaptée.	Changer de qualité de café.
Le café a un goût de « brûlé ».	La température de percolation est trop haute.	Baisser la température, voir au chapitre « Réglages menu – TEMP. DU CAFÉ ».
	La mouture est trop fine ou bien le café moulu est trop fin.	Régler une mouture moins fine ou utiliser un café moulu moins fin.
	Qualité de café non adaptée.	Changer de qualité de café.
Affichage à l'écran DÉFAILLANCE APPELER SERVICE CLIENTÈLE	Une défaillance s'est produite dans la machine.	Appeler le Service Clientèle.
Le filtre à eau ne tient pas dans le réservoir d'eau.	Le filtre d'eau n'est pas correctement fixé.	Placer le filtre d'eau bien droit et appuyer fortement pour l'enfoncer dans le réservoir.
Affichage à l'écran CONTRÔLER LE RÉSERVOIR D'EAU	Le réservoir d'eau n'est pas inséré correctement ou le nouveau filtre à eau n'est pas rincé d'après la notice.	Insérer le réservoir d'eau correctement ou rincer le filtre à eau d'après la notice et remettre en service.
Le marc de café n'est pas compact et il est trop humide.	La mouture est trop fine ou trop grossière ou bien la quantité de café moulu utilisée est trop faible.	Régler la mouture plus grossière ou plus fine ou bien utiliser 2 cuillères-doses de café moulu bien rases.
Affichage à l'écran NETTOYER L'UNITÉ DE PERCOLATION	Unité de percolation encrassée.	Nettoyer l'unité de percolation.
	Trop de café moulu dans l'unité de percolation.	Nettoyer l'unité de percolation (mettre au maximum 2 cuillères-doses rases de café en poudre).
	Le mécanisme de l'unité de percolation ne fonctionne pas aisément.	Nettoyer l'unité de percolation (voir au chapitre « Entretien et nettoyage quotidien »).
Qualité de la mousse de café ou de lait variable.	La machine est entartrée.	Détartrer la machine en utilisant deux pastilles de détartrage et en respectant les instructions.
Présence d'eau sur le fond interne de la machine une fois que l'on a retiré le bac collecteur.	Bac collecteur retiré trop tôt.	Retirer le bac collecteur en attendant quelques secondes après la dernière boisson préparée.
Appeler impérativement la hotline si les problèmes ne peuvent pas être résolus ! Les numéros de téléphone se trouvent aux dernières pages de la notice.		

Geachte koffieliefhebber,

Gefeliciteerd met uw nieuwe espresso-
automaat van Bosch.

Deze gebruiksaanwijzing beschrijft
verschillende uitvoeringen van de
apparaten die onderling verschillen.
De indeling wordt gemaakt op basis van
het E-nummer, bijvoorbeeld TES803.
Het E-nummer van het betreffende
apparaat staat op de verpakking of op
het typeplaatje **25**.

Bekijk ook de meegeleverde beknopte
handleiding. U kunt deze opbergen in een
speciaal vak **22** bewaren tot u de beknopte
handleiding weer nodig hebt.

Inhoud

Veiligheidsaanwijzingen.....	55
De verpakking bevat.....	56
Overzicht	56
Vóór het eerste gebruik	57
Bedieningselementen	58
Displaymeldingen	60
Displayinstellingen.....	61
Personalisering.....	62
Kinderbeveiliging	64
Menu-instellingen	64
Bereiden met koffiebonen.....	67
Bereiding met gemalen koffie	68
Melkschuim en warme melk bereiden	69
Heet water tappen	69
Onderhoud en dagelijkse reiniging	70
Onderhoudsprogramma's	72
Tips voor energiebesparing	76
Vorstbeveiliging	76
Opbergaccessoires.....	76
Accessoires	77
Afval.....	77
Garantievoorwaarden	77
Technische specificaties	77
Zelf eenvoudige problemen verhelpen	78

Veiligheidsaanwijzingen

Lees de gebruiksaanwijzing zorgvuldig door, neem deze altijd in acht en bewaar deze goed!

Deze espressoautomaat is bedoeld voor de verwerking van normale huishoudelijke hoeveelheden in huishoudens of vergelijkbare, niet-bedrijfsmatige toepassingen. Hiertoe behoort bijv. het gebruik in koffieruimten voor het personeel van winkels, kantoren, landbouw- en andere industriële bedrijven, alsmede het gebruik door gasten van pensions, kleine hotels en soortgelijke accommodaties.

⚠ **Gevaar voor elektrische schokken!**

Sluit het apparaat aan, en gebruik het conform de informatie op het typeplaatje.

Gebruik het apparaat uitsluitend indien het aansluitsnoer en het apparaat geen beschadigingen vertonen.

Trek bij storingen direct de stekker uit het stopcontact.

Om gevaarlijke situaties te vermijden mogen reparaties aan het apparaat, zoals vervanging van een beschadigd aansluitsnoer, alleen door onze servicedienst worden uitgevoerd.

Dompel het apparaat of aansluitsnoer nooit onder in water.

Haal de stekker vóór de reiniging uit het stopcontact.

Gebruik geen stoomreiniger.

Gebruik het apparaat alleen in ruimten binnenshuis en bij kamertemperatuur.

Het apparaat dient niet zonder uw toezicht te worden bediend door personen (waaronder kinderen) met een verminderde zintuiglijke waarneming of geestelijke vermogens, of personen met ontbrekende ervaring of kennis. Of geef instructie voor het gebruik van het apparaat aan personen die verantwoordelijk zijn voor hun veiligheid. Laat geen kinderen bij het apparaat. Let er op dat kinderen niet met het apparaat spelen.

Houd ontkalkings- en reinigingsmiddelen uit de buurt van kinderen en bewaar ze op een veilige plaats.

Drink geen reinigingsmiddelen.

⚠ **Gevaar voor brandwonden!**

De melkschuimer **10** voor melk/warm water wordt zeer heet. Laat de melkschuimer na gebruik afkoelen voordat u deze aanraakt.

⚠ **Let op!**

Pas de maalfijnheid alleen aan wanneer het maalmechanisme draait!

Anders kan het apparaat beschadigd raken. Steek uw vingers niet in het maalmechanisme.

ALLEEN TES807

⚠ **Let op!**

De kopjesverwarmer **27** wordt zeer heet!

De verpakking bevat

(afbeelding A op de uitklappagina's)

- a Espressoautomaat TES803 / 805 / 807
 - b Gebruiksaanwijzing
 - c Beknopte handleiding
 - d Melkschuimer
 - e Teststrip voor de hardheid van het water
 - f Maatschepje
- ALLEEN TES805 / TES807**
 - g Melkreservoir, geïsoleerd
- ALLEEN TES807**
 - h Waterfilter

Overzicht

(Afbeeldingen B, C, D, E en F op de uitklappagina's)

- 1 Aan-/uitschakelaar **O/I**
 - 2 Toets  (Personalisering)
 - 3 Toets  (Onderhoudsprogramma's)
 - 4 Keuzetoetsen  
 - 5 Display
 - a) Statusregel
 - b) Keuzeregels
 - c) Navigatieregels
 - 6 Draaiknop voor instellingendisplay
 - 7 Toets **i** (Info-menu)
 - 8 Toets **start** (dranken/programma's)
 - 9 Koffie-uitloop, in hoogte verstelbaar en draaibaar
 - 10 Melksysteem, in hoogte verstelbaar en afneembaar (Melk-/warm-waterafname)
 - a) Bovenste gedeelte
 - b) Onderste gedeelte
 - c) Melkaanzuigslang
 - d) Aanzuigpijpje
 - 11 Afneembaar waterreservoir
 - 12 Deksel voor waterreservoir
 - 13 Opbergvakje voor maatschepje
 - 14 Maatschepje (aanbreng hulp voor waterfilter)
 - 15 Bonenreservoir
 - 16 Aromadeksel
 - 17 Draaiknop voor instelling maalfijnheid
 - 18 Poederlade (voor gemalen koffie/reinigingstablet)
 - 19 Deur van de zetgroep
 - 20 Zetgroep
 - a) Vergrendeling
 - b) Afdekplaatje
 - 21 Druktoets
 - 22 Opbergvakje voor beknopte handleiding
 - 23 Lekschaal
 - a) Afdekplaat
 - b) Lekplaat
 - c) Koffiedikreservoir
 - 24 Snoervak
 - 25 Typeplaatje (E-nummer; FD)
- ALLEEN TES805 / TES807**
 - 26 Melkreservoir, geïsoleerd
- ALLEEN TES807**
 - 27 Kopjesverwarmer
 - 28 Toets voor kopjesverwarmer, verlicht
 - 29 Waterfilter

Vóór het eerste gebruik

Algemeen

Vul het waterreservoir uitsluitend met zuiver, koud water zonder koolzuur en het reservoir bij voorkeur met espressobonen of bonenmengsels voor automaten. Gebruik geen geglaceerde, gekarameliseerde of met andere suikerhoudende toevoegingen behandelde koffiebonen, aangezien deze de zetmodule kunnen doen verstopen. Bij dit apparaat is de hardheid van het water instelbaar. Waterhardheid 4 is standaard vooraf ingesteld. Controleer de daadwerkelijke waterhardheid met het meegeleverde teststrookje. In het geval er een andere waarde dan waterhardheid 4 wordt gemeten, dient het apparaat nadat het in gebruik is genomen, overeenkomstig te worden geprogrammeerd (zie hoofdstuk "Menu-instellingen – WATERHARDHEID").

Apparaat in gebruik nemen

- Plaats de espressoautomaat op een vlakke, waterbestendige ondergrond met voldoende draagvermogen.

Belangrijk: gebruik het apparaat alleen in vorstvrije ruimten. Als het apparaat bij temperaturen onder 0 °C wordt vervoerd of opgeslagen, dient u ten minste 3 uur te wachten alvorens het apparaat in gebruik te nemen.

- Trek de stekker uit het snoervak **24** en sluit deze aan op een stopcontact. Stel de snoerlengte af door het snoer iets in het vak terug te duwen of verder naar buiten te trekken. Plaats het apparaat hiervoor bijvoorbeeld met de achterzijde tegen de tafelrand en trek het snoer **omlaag** of schuif het **omhoog**.
- Klap het deksel waterreservoir **12** omhoog.
- Verwijder het waterreservoir **11**, spoel het reservoir om en vul het met vers, koud water. Let op de markering "max".
- Plaats het waterreservoir **11** rechtop en druk het helemaal omlaag.

- Sluit vervolgens het deksel **12** van het waterreservoir.
- Vul het bonenreservoir **15** met koffiebonen.
- Druk knop de aan-/uitschakelaar **1 O/I**, toets **8 start** gaat branden en op het display **5** worden verschillende talen weergegeven. De volgende talen zijn beschikbaar:

TES8.. DE

DEUTSCH	ENGLISH
FRANÇAIS	ITALIANO

TES8.. RW

ENGLISH	РУССКИЙ
NEDERLANDS	FRANÇAIS
ITALIANO	SVENSKA
ESPAÑOL	POLSKI
УКРАЇНСЬКА	MAGYAR
TÜRKÇE	DANSK
NORSK	SUOMI
PORTUGUÊS	ČEŠTINA
ΕΛΛΗΝΙΚΑ	

- Stel nu met de keuzetoetsen **4** \wedge en \vee de gewenste taal in waarin de rest van de displaytekst moet worden weergegeven.

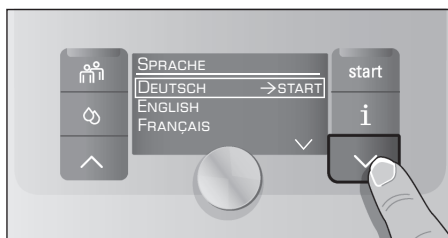

- De gekozen tekst wordt gemarkeerd.
- Druk op toets **8 start**, de geselecteerde taal is opgeslagen.
 - Het merklogo op het display **5** licht op. Het apparaat warmt nu op en spoelt; er loopt wat water uit de koffie-uitloop **9**.

- Het apparaat is klaar voor gebruik wanneer op display **5** de symbolen voor de drankkeuze worden weergegeven en toets **8 gaat** branden.



Info: het espressoapparaat is ingesteld met standaardinstellingen voor een optimale werking. Het apparaat schakelt zich na 1 uur automatisch uit (zie hoofdstuk “Menu-instellingen – AUTO OFF NA”).

Opmerking: als u het apparaat voor de eerste keer gebruikt nadat het onderhoudsprogramma is uitgevoerd of nadat het apparaat langere tijd niet is gebruikt, dient u de eerste drank niet te drinken aangezien deze nog niet het volle aroma heeft.

Na de ingebruikname van de espressoautomaat zult u pas een fijne en stabiele crème verkrijgen nadat er enkele kopjes zijn afgenomen.

Bedieningselementen

Aan-/uitschakelaar O/I

Met de aan-/uitschakelaar **1 O/I** wordt het apparaat in- of uitgeschakeld. Het apparaat wordt automatisch gespoeld wanneer het wordt uitgeschakeld.

Het apparaat wordt niet gespoeld als:

- het bij het inschakelen nog warm is.
- er na het inschakelen geen koffie is gezet.

Het apparaat is klaar voor gebruik wanneer op display **5** de symbolen voor de drankkeuze worden weergegeven en toets **8 gaat** branden.

Toets Personalisering

Het apparaat biedt de mogelijkheid persoonlijke instellingen voor koffiedranken op te slaan en op te roepen. Zie de beschrijving in hoofdstuk Personalisering voor informatie over opslaan en oproepen.

Toets Onderhoudsprogramma's



Door toets **3**  kort in te drukken, kan de lijst met onderhoudsprogramma's worden opgeroepen. Gebruik de beschrijving in het hoofdstuk Onderhoudsprogramma's voor ontkalking van het apparaat.

Door lang op de toets te drukken, wordt de kinderbeveiliging geactiveerd of gedeactiveerd. Zie het hoofdstuk “Kinderbeveiliging”.

Draaiknop

Met de draaiknop **6** kan naar links en rechts worden genavigeerd in display **5** of kunnen er menu-instellingen worden gewijzigd.

Druktoetsen en

Door op de keuzetoetsen **4**  en  te drukken, kan het menuniveau (navigatieregel **5c**) omlaag en omhoog worden genavigeerd.

Display

Het display **5** geeft aan de hand van symbolen keuzemogelijkheden, koffiesterkte en hoeveelheid aan en aan de hand van tekst instellingen, actieve processen en meldingen. Met draaiknop **6** en keuzetoets **4** kunnen hier instellingen worden gewijzigd. De gekozen instellen wordt door een kader gemarkeerd.



5a

5b

5c

Voorbeeld:

In statusregel **5a** wordt de naam van de dranksoort aangegeven en bij koffiesoorten wordt de sterkte $\emptyset\emptyset$ en hoeveelheid  aangegeven.

In keuzeregels **5b** worden symbolen voor de drankkeuze weergegeven.

De pijlen in navigatieregels **5c** geven aan in welke richting zich de menuniveaus bevinden.

Zie hoofdstuk “Displaymeldingen” voor meer informatie.

Starttoets

Door op toets **8 start** te drukken wordt de drankbereiding of wordt er een onderhoudsprogramma gestart.

Als u tijdens de drankbereiding nogmaals op toets **8 start** drukt, wordt de afname voortijdig gestopt.



Toets i instellingen

Met toets **7 i** kan **informatie worden opgeroepen** (kort drukken) en kunnen **instellingen worden opgeslagen** (minimaal 3 seconde ingedrukt houden).

Informatie opvragen

In het Info-menu kan de volgende informatie worden opgevraagd:

- wanneer het volgende onderhoud moet worden uitgevoerd.
- hoeveel dranken er sinds de ingebruikname van het apparaat zijn bereid.
- Druk toets **7 i** kort in en navigeer met de keuzetoetsen **4** \wedge en \vee .

INFO-MENU	
ONTKALKEN NA	200 
REINIGEN NA	200 
FILTER VERV. NA	200 

*

INFO-MENU	
KOFFIE	11
MELKDRANKEN	15
HEET WATER	2L

*wordt alleen weergegeven als het filter is geactiveerd.

Door nogmaals kort op toets **7 i** te drukken, keert het systeem terug naar de drankkeuze. Indien er circa 10 seconden geen activiteit is, keert het apparaat automatisch terug naar de drankkeuze.

Instellingen configureren

Zie hoofdstuk “Menu-instellingen”.

Maalfijnheid instellen

Met draaiknop **17** voor de maalfijnheid kunt u de gewenste korrelgrootte van de gemalen koffiebonen instellen.

⚠ Let op!

Verstel de maalfijnheid alleen terwijl het maalmechanisme draait! Anders kan het apparaat beschadigd raken. Steek uw vingers niet in het maalmechanisme.

- Stel draaiknop **17** bij draaiend maalmechanisme in op een fijnere maling (door **a**: linksom te draaien) of op een grovere maling (door **b**: rechtsom te draaien).

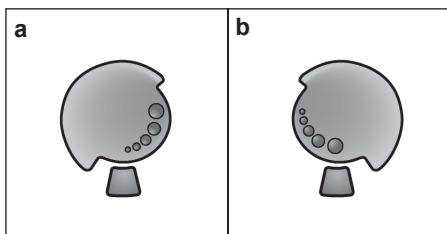

Info: de nieuwe instelling is pas merkbaar vanaf de tweede kop koffie.

Opmerking: indien op het display de melding MAALFIJNHEID GROVER INSTELLEN wordt weergegeven, worden de koffiebonen te fijn gemaal. Stel de maalfijnheid grover in.

Tip: stel bij donker gebrande bonen een fijnere, en bij lichtere bonen een grovere maling in.

ALLEEN TES807 Kopjesverwarmer

⚠ Let op!

De kopjesverwarmer **27** wordt zeer heet!

De espressoautomaat beschikt over een kopjesverwarmfunctie **27** die met toets **28** handmatig kan worden in- of uitgeschakeld. Indien de kopjesverwarmer **27** is ingeschakeld, gaat toets **28** branden.

Tip: voor optimale verwarming van de kopjes, dient u deze met de onderkant op de kopjesverwarmer **27** te plaatsen.

Displaymeldingen

Meldingen op het display

Er worden diverse meldingen weergegeven op het display **5**.

Informatie (alleen TES807)

Bijvoorbeeld:

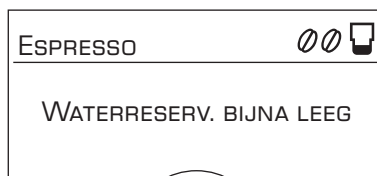

Verzoek om in te grijpen

Bijvoorbeeld:

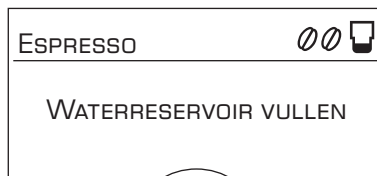

Displayinstellingen

Door op de keuzetoetsen 4 \wedge en \vee te drukken, kunnen in de menuniveaus de volgende keuzemenu's worden opgeroepen:

Drankkeuze



Koffiesterkte (voor koffiedranken)

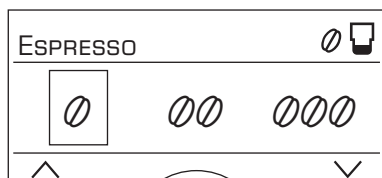

Hoeveelheid



Persoonlijke hoeveelheid instellen

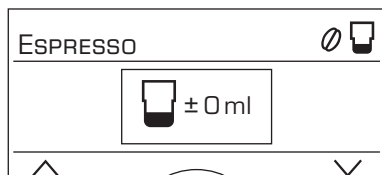

My coffee (alleen TES807)

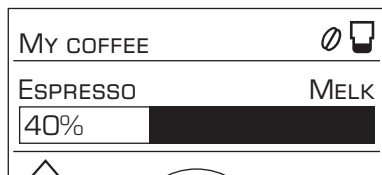

Met draaiknop 6 kunnen in de menu's de volgende instellingen worden ingesteld:

Instellingen – Drankkeuze:

- 2 x ESPRESSO
- 2 x CAFÉ CRÈME
- ESPRESSO
- CAFÉ CRÈME
- KOFF. VERKEERD (alleen TES807)
- MACCHIATO
- CAPPUCCINO
- MY COFFEE (alleen TES807)
- MELKSCHUIM
- WARME MELK
- WARM WATER



Instellingen – Koffiesterkte:

- zeer mild
- mild
- normaal
- sterk
- zeer sterk
- 2x aromaDouble Shot sterk
- 2x aromaDouble Shot sterk +
- 2x aromaDouble Shot sterk ++

aromaDouble Shot:

Hoe langer de koffie wordt bereid, hoe meer bitterstoffen en ongewenst aroma's vrijkomen. De smaak en verteerbaarheid van de koffie worden daar nadelig door beïnvloed. Voor extra sterke koffie beschikken de TES8.. daarom over een speciale aromaDouble Shot-functie. Wanneer de helft van de gewenste hoeveelheid is bereid, wordt verse koffie gemalen en voor de rest van de bereiding gebruikt, zodat alleen de lekkere aroma's vrijkomen. De functie aromaDouble Shot kan voor alle koffiedranken worden gebruikt behalve voor ESPRESSO met een kleine vulhoeveelheid, 2 x ESPRESSO en 2 x CAFÉ CRÈME .

Instellingen – Vulhoeveelheid

-  klein
-  gemiddeld
-  groot

Instellingen – Persoonlijke vulhoeveelheid

Draai aan de draaiknop **6** om de ingestelde vulhoeveelheid ,  of  aan de grootte van het kopje aan te passen. De vulhoeveelheid kan aan de gekozen drank worden aangepast. Rechtsboven in het display geeft een pijl in het symbool  aan of de vulhoeveelheid is verhoogd of verlaagd. Bij de instelling CAFÉ CRÈME  wordt de aanpassing van de koffievloeistof bijvoorbeeld in ml aangegeven en bij een koffiemelkdrank zoals CAPPUCCINO  wordt de aanpassing van de koffievloeistof inclusief het melk(schuim)volumen in ml aangegeven.

Belangrijk: De gekozen hoeveelheid in ml is een **richtwaarde**, die bijvoorbeeld door crèmevorming, de ingestelde maalfijnheid of de gebruikte soort melk aanzienlijk kan laten fluctueren.

Instellingen - My coffee (alleen TES807)

Naast koffiesterkte en vulhoeveelheid kan voor de persoonlijke koffie-instelling MY COFFEE  ook de mengverhouding voor espresso en melk worden gekozen:

- De instelling kan in stappen van 20 % worden gewijzigd door aan de draaiknop **6** te draaien.

Personalisering

In het menu GEBRUIKERSINSTELLINGEN kunnen maximaal 6 gebruikersprofielen worden gemaakt. In de gebruikersprofielen zijn de gewenste koffie- en warmwatertemperaturen opgeslagen.

Belangrijk: de instellingen bij Personalisering (toets **2** ) zijn anders dan de instellingen bij Menu-instellingen (toets **7 i**) en omgekeerd.

Gebruiker maken of wijzigen

- Druk ten minste 3 seconden op toets **2** .

Het volgende menu wordt weergegeven:

GEBRUIKERSINSTELLINGEN	
NAAM 1	→START
NAAM 2	
NAAM 3	
✓	

- Gebruik de keuzetoets om de gewenste gebruiker te selecteren en druk op toets **8 start**.

Op het display verschijnt de volgende keuze:

GEBRUIKERSINS.:	NAAM 1
NAAM WIJZIGEN	→START
NAAM WISSEN	
KOFFIETEMP.	
✓	

- Om de gebruikersnaam te wijzigen, kiest u met de keuzetoets NAAM WIJZIGEN →START en drukt u op toets **8 start**.

Op het display verschijnt het invoerveld:

⊗ ABCDEFGHIJKLMNOPQ ▶

ANNULEREN OPSLAAN

- Gebruik draaiknop **6** om een letter of cijfer te selecteren.
- Bevestig deze met toets **8 start**.
De gebruikersnaam kan uit maximaal 6 tekens bestaan.
Selecteer het symbool  en druk op toets **8 start** om de invoer te wissen.

Opmerking:

door op de keuzetoets  te drukken, wordt de keuze opgeslagen.

Door op de keuzetoets  te drukken, wordt de keuze afgebroken.

Opmerking: de invoer kan op elk gewenst moment worden overschreven.

Om de gebruiker te wissen selecteert u met de keuzetoets NAAM WISSEN  START en drukt u op toets **8 start**.

Temperaturen opslaan

- Selecteer met de keuzetoets KOFFIETEMP. of HEETW. TEMP.
 - Selecteer de gewenste instelling met draaiknop **6**.
 - Druk op toets **2** .
- De instellingen worden opgeslagen.

Aromaintense (alleen TES807)

De smaakintensiteit van de espresso of koffie kan door middel van de instelling van de snelheid van de bereiding afzonderlijk worden ingesteld.

- Selecteer daarvoor met de keuzetoets AROMAINTENSE ESPRESSO of AROMAINTENSE KOFFIE.
 - Kies vervolgens met draaiknop **6** uit normale bereidingsnelheid, bijvoorbeeld ESPRESSO STANDAARD of langzame bereidingsnelheid, bijvoorbeeld ESPRESSO INTENSIEF.
 - Druk op toets **2** .
- De instellingen worden opgeslagen.

Gebruikersprofiel oproepen

- Druk toets **2**  kort in.
Het menu met de gebruikersprofielen wordt weergegeven:

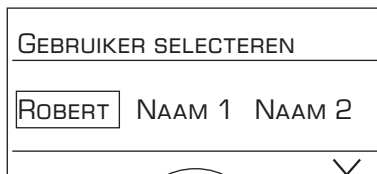

- Gebruik draaiknop **6** om het gebruikersprofiel te selecteren. Druk vervolgens op toets **8 start**.

Het menu voor de drankkeuze wordt weergegeven:



- stel de drank, koffiesterkte, enzovoort in (zie hoofdstuk “Displayinstellingen”).
- Drank tappen (zie hoofdstuk “Bereiden met koffiebonen”).
- De geselecteerde instellingen worden opgeslagen.
- Druk op toets **2**  om het persoonlijke menu af te sluiten.

Opmerking: indien het menu automatisch wordt afgesloten, kan het worden ingesteld zoals beschreven in het hoofdstuk “Menuinstellingen – PROFIEL SLUITEN”.

Kinderbeveiliging

Om kinderen te beschermen tegen brandwonden, kan het apparaat worden vergrendeld.

- Druk ten minste 3 seconden op toets **3** . In display **5** wordt een sleutel weergegeven: de kinderbeveiliging is geactiveerd.

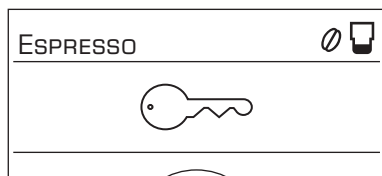

Op dit moment kan het apparaat niet worden gebruikt.

ALLEEN TES807



De kopjesverwarmer **27** is uitgeschakeld.

- Om de kinderbeveiliging te deactiveren, drukt u toets **3**  ten minste 3 seconden in. De sleutel verdwijnt weer uit het display **5**.

Menu-instellingen

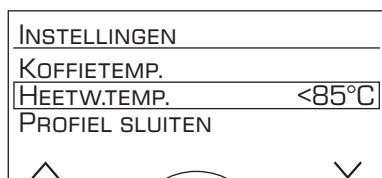
- Druk ten minste 3 seconden op toets **7** . De verschillende instellingen worden nu weergegeven.



Met de keuzetoetsen **4**  en  kunnen de verschillende instellingen worden geselecteerd.

Opmerking: de gemaakte wijzigingen worden automatisch opgeslagen. Er is geen extra bevestiging nodig. Wanneer er gedurende circa 2 minuten geen invoer volgt, wordt het menu automatisch gesloten.

De volgende instellingen kunnen worden gewijzigd:

TAAL

- Met draaiknop **6** kan de gewenste taal worden geselecteerd.

AROMAINTENSE ESPRESSO

(alleen TES807)

De smaakintensiteit van de espresso kan door middel van de instelling van de snelheid van de bereiding afzonderlijk worden ingesteld.

- Met draaiknop **6** kan tussen normale bereidingssnelheid ESPRESSO STANDAARD en langzame bereidingssnelheid ESPRESSO INTENSIEF worden gekozen.

Opmerking: de keuze van het bereidingsproces is ook mogelijk bij CAPPUCCINO en Macchiato. Dit heeft geen invloed op het melkschuim.

AROMAINTENSE KOFFIE

(alleen TES807)

De smaakintensiteit van de koffie kan door middel van de instelling van de snelheid van de bereiding afzonderlijk worden ingesteld.

- Met draaiknop **6** kan tussen normale bereidingssnelheid KOFFIE STANDAARD en langzame bereidingssnelheid KOFFIE INTENSIEF worden gekozen.

Opmerking: de keuze van het bereidingsproces is ook mogelijk bij KOFF. VERKEERD en MY COFFEE. Dit heeft geen invloed op de warme melk.

KOFFIETEMP.

- Met draaiknop **6** kan de koffietemperatuur worden ingesteld. De instelling is van toepassing op alle bereidingswijzen, behalve op de persoonlijke instellingen onder Personalisering.

HEETW. TEMP.

- Met draaiknop **6** kan de temperatuur worden ingesteld. De instelling is van toepassing op alle bereidingswijzen, behalve op de persoonlijke instellingen bij Personalisering.

PROFIEL SLUITEN

- Hiermee kan worden ingesteld of de Personalisering automatisch AUTOM. of handmatig HANDM. moet worden afgesloten.

AUTO OFF NA

- Met draaiknop **6** kunt u instellen hoe lang na de laatste bereiding van een drank het apparaat automatisch wordt uitgeschakeld.

De mogelijke instelling is 5 minuten tot 8 uur.

KOPJESW. UIT NA

(alleen TES807)

Hiermee kan de tijd worden ingesteld waarna de kopjesverwarmer **27** automatisch weer wordt uitgeschakeld.

- Stel de gewenste tijd in door aan de instelknop **6** te draaien.

CONTRAST

Het contrast in het display **5** kan van -10 t/m +10 worden ingesteld. De standaardinstelling is +0.

- Selecteer de gewenste instelling met draaiknop **6**.

WATERHARDHEID

- Stel met draaiknop **6** de gewenste waterhardheid in op 1, 2, 3 of 4.

Info: de juiste instelling van de waterhardheid is van belang, zodat het apparaat tijdig kan melden, dat het moet worden ontkalkt. De vooraf ingestelde waterhardheid is niveau 4.

U kunt de hardheid van het water vaststellen met behulp van het meegeleverde teststrookje of u kunt deze opvragen bij het plaatselijke drinkwaterbedrijf.

- Dompel het teststrookje kort in water onder. Na een minuut kunt u het resultaat aflezen.

Trap	Waterhardheidsgraad	
	Duits (°dH)	Frans (°fH)
1	1-7	1-13
2	8-14	14-25
3	15-21	26-38
4	22-30	39-54

WATERFILTER

Voordat u een nieuw waterfilter **29** kunt gebruiken, dient u het filter te spoelen.

- Druk het waterfilter **29** hiervoor met behulp van het maatschepje **14** stevig in het waterreservoir **11**. Vul het waterreservoir tot de markering **max** met water.
- Selecteer **START** door aan de instelknop **6** te draaien en druk op toets **8 start**.

PLAATS 1 L RESERVOIR ONDER SCHUIMER, PIJPJE IN RESERVOIR STEKEN →START

- Plaats een kan met een inhoud van 1 l onder de melkschuimer **10**.
- Steek het uiteinde van het pijpje **10d** in de kan.
- Druk op toets **8 start**. Het water stroomt nu door het filter **29** om het te spoelen.
- Leeg de kan vervolgens.

Het apparaat is weer klaar voor gebruik.

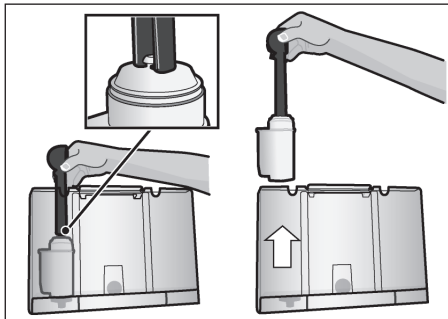

Info: door het spoelen van het filter **29** is tegelijkertijd de instelling voor de indicatie van de vervanging van het filter geactiveerd.

Uitvoerige informatie over het waterfilter vindt u in de bijgevoegde filterhandleiding.

Als de indicatie FILTER VERVANGEN wordt weergegeven of het filter twee maanden is gebruikt, is de werking van het filter **29** opgebruikt. Om hygiënische redenen en om verkalking (en schade aan het apparaat) te voorkomen, dient u het filter in dat geval te vervangen.

Vervangingsfilters zijn in de handel (TCZ7003) of via de klantenservice (575491) verkrijgbaar.

Als u geen nieuw filter **29** plaatst, draai dan de instelling van het WATERFILTER op NEE.

Info: als het apparaat langere tijd (bijvoorbeeld tijdens een vakantie) niet wordt gebruikt, moet het aangebrachte filter **29** vóór gebruik worden gespoeld. Tap daarvoor gewoon een kopje warm water.

TRANSPORT SLOT

- Om vorstschade tijdens transport en opslag te voorkomen, moet het apparaat vooraf volledig worden geleegd.

Info: het apparaat moet klaar voor gebruik zijn en de waterreservoir **11** moet zijn gevuld.

- Druk op toets **8 start**. Het apparaat maakt het leidingstelsel automatisch leeg en schakelt uit.
- Maak het waterreservoir **11** en de lekschaal **23** leeg.

FABRIEKINST.

U kunt uw eigen instellingen wissen en de fabrieksinstelling weer activeren.

- Druk op toets **8 start** om de fabrieksinstelling te herstellen.

Opmerking: het apparaat kan ook handmatig weer op de fabrieksinstelling worden ingesteld via een toetsencombinatie. Het apparaat moet helemaal uitgeschakeld zijn.

- Druk de keuzetoetsen **4** \wedge en \vee en de aan-/uitschakelaar **1** **O/I** ten minste 5 seconden tegelijkertijd in. Druk op toets **8 start**. De fabrieksinstellingen zijn hersteld.

Bereiden met koffiebonen

Deze espressoautomaat gebruikt telkens wanneer u koffie zet een vers maaisel. Gebruik bij voorkeur espressobonen of bonenmengsels voor automaten. Bewaar de bonen voor een optimale kwaliteit gekoeld of diepgevroren, en in een afgesloten verpakking. De koffiebonen kunnen ook in bevroren toestand worden gemaald.

Belangrijk: vul het waterreservoir **11** elke dag met vers, koud water. Om het apparaat te kunnen gebruiken, moet het waterreservoir **11** altijd voldoende water bevatten.

Tip (alleen TES807): verwarm kopjes, vooral kleine, dikke espressokopjes voor op de kopjesverwarmer **27**.

Met één druk op de knop kunnen er heel eenvoudig verschillende koffiedranken worden bereid.

Opmerking: bij een aantal instellingen wordt de koffie in twee stappen bereid (zie "aromaDouble Shot"). Wacht tot de bereiding helemaal is voltooid.

Bereiding van dranken zonder melk

Het apparaat moet klaar voor gebruik zijn.

- Plaats een of twee voorverwarmde kopjes onder de koffie-uitloop **9**.
- Selecteer met draaiknop **6**
2 x ESPRESSO ☕, 2 x CAFÉ CRÈME ☕☕, ESPRESSO ☕ of CAFÉ CRÈME ☕☕.

Op het display **5** worden de gekozen drank, de instelling van de sterkte van de koffie en de hoeveelheid koffie voor deze bereiding weergegeven.



De instellingen kunnen worden gewijzigd (zie hoofdstuk "Displayinstellingen") of de persoonlijke instellingen kunnen worden opgevraagd (zie hoofdstuk "Personalisering").

- Druk op toets **8 start**.

De koffie wordt gezet en aansluitend in het kopje of de kopjes geschonken.

Bereiding van dranken met melk

Het apparaat moet klaar voor gebruik zijn.

- Plaats het pijpje **10d** van de melkschuimer **10** in het melkreservoir **26**.
- Draai de koffie-uitloop **9** naar **rechts** tot u een klik hoort.
- Plaats een voorverwarmd kopje of glas onder de uitloop **9** en melkschuimer **10**.
- Selecteer met draaiknop **6**
KOFF. VERKEERD ☕☕ (alleen TES807), MACCHIATO ☕☕, CAPPUCCINO ☕☕ of MY COFFEE ☕* (alleen TES807).

Op het display **5** worden de gekozen drank en de instellingen van de sterkte van de koffie en de hoeveelheid koffie voor deze bereiding weergegeven.



De instellingen kunnen worden gewijzigd (zie hoofdstuk "Displayinstellingen") of de persoonlijke instellingen kunnen worden opgevraagd (zie hoofdstuk "Personalisering").

- Druk op toets **8 start**.

Er wordt eerst melk in het kopje of glas geschonken. Daarna wordt de koffie gezet en in het kopje of glas getapt.

Belangrijk: opgedroogde resten melk zijn lastig te verwijderen. Maak de melkschuimer **10** daarom **na elk gebruik** schoon met lauwwarm water (zie "Melksysteem reinigen").

Bereiding met gemalen koffie

Deze automaat kan ook met voorgemalen koffie (geen oploskoffie) worden gebruikt.

Opmerking: tijdens het bereiden met gemalen koffie, kan de aromaDouble Shot-functie niet worden gebruikt.

Bereiding van dranken zonder melk

Het apparaat moet klaar voor gebruik zijn.

- Plaats één of twee voorverwarmde kopjes onder de koffie-uitloop **9**.
- Selecteer met de draaiknop **6** 2 X ESPRESSO ☞, 2 X CAFÉ CRÈME ☞, ESPRESSO ☞ of CAFÉ CRÈME ☞.
- Open de poederlade **18**.
- Gebruik maximaal 2 afgestreken maatschepjes **14** gemalen koffie.

⚠ **Let op!**

Vul de lade niet met hele bonen of oploskoffie.

- Sluit de poederlade **18**.
- Druk op toets **8 start**.

De koffie wordt gezet en aansluitend in het kopje of de kopjes geschonken.

Opmerking: herhaal deze procedure als u nog een kopje koffie wilt zetten. Als de koffie niet binnen 90 seconden wordt afgenomen, wordt de zetkamer automatisch geleegd om te voorkomen dat deze overloopt. Het apparaat spoelt.

Bereiding van dranken met melk

Het apparaat moet klaar voor gebruik zijn.

- Plaats het pipje **10d** van de melkschuimer **10** in het melkreservoir **26**.
- Draai de koffie-uitloop **9** naar **rechts** tot u een klik hoort.
- Plaats een voorverwarmd kopje of glas onder de tap **9** en melkschuimer **10**.
- Selecteer met de draaiknop **6** KOFF. VERKEERD ☞ (alleen TES807), MACCHIATO ☞, CAPPUCCINO ☞ of MY COFFEE ☞* (alleen TES807).
- Open de poederlade **18**.
- Gebruik maximaal 2 afgestreken maatschepjes **14** gemalen koffie.

⚠ **Let op!**

Vul de lade niet met hele bonen of oploskoffie.

- Sluit de poederlade **18**.
- Druk op toets **8 start**.

Er wordt eerst melk in het kopje of glas geschonken. Daarna wordt de koffie gezet en in het kopje of glas getapt.

Belangrijk: opgedroogde resten melk zijn lastig te verwijderen. Maak daarom de melkschuimer **10** daarom na **elk** gebruik schoon met lauwwarm water (zie "Melksysteem reinigen").

Opmerking: herhaal deze procedure als u nog een kopje koffie/melkdrink wilt zetten. Als de koffie niet binnen 90 seconden wordt afgenomen, wordt de zetkamer automatisch geleegd om te voorkomen dat deze overloopt. Het apparaat spoelt.

Melkschuim en warme melk bereiden

⚠ Verbrandingsgevaar!

De melkschuimer **10** wordt zeer heet. Laat de melkschuimer na gebruik afkoelen voordat u deze aanraakt.

Het apparaat moet klaar voor gebruik zijn.

- Plaats het pijpje **10d** van de melkschuimer **10** in het melkreservoir **26**.
- Zet een voorverwarmd kopje of glas onder de uitloop van de melkschuimer **10**.
- Selecteer met de draaiknop **6** MELKSCHUIM  of WARME MELK .
- Druk op toets **8 start**.

Melkschuim of warme melk stroomt uit de uitloop van de melkschuimer **10**.

Als u tijdens de drankbereiding nogmaals op toets **8 start** drukt, wordt het proces voortijdig gestopt.

Opmerking: bij de bereiding van warme melk kan een fluitend geluid hoorbaar zijn. Dit is een technisch normaal verschijnsel bij de melkschuimer **10**.

Tip: voor een optimale melkschuimkwaliteit gebruikt u bij voorkeur koude melk met een vetgehalte van ten minste 1,5%.

Belangrijk: opgedroogde resten melk zijn lastig te verwijderen. Maak daarom de melkschuimer **10** daarom **na elk gebruik** schoon met lauwwarm water (zie "Melksysteem reinigen").

Heet water tappen

⚠ Verbrandingsgevaar!

De melkschuimer **10** wordt zeer heet. Laat de melkschuimer na gebruik afkoelen voordat u deze aanraakt.

Het apparaat moet klaar voor gebruik zijn.

- Zet een voorverwarmd kopje of glas onder de tap van de melkschuimer **10**.
- Selecteer met de draaiknop **6** WARM WATER .
- Druk op toets **8 start**.

MELKAANZUIGSLANG LOSTREKKEN → START

- Trek de melkaanzuigslang **10c** los en druk op toets **8 start**.

Warm water stroomt uit de uitloop van de melkschuimer **10**.

Als u tijdens de drankbereiding nogmaals op toets **8 start** drukt, wordt het proces voortijdig gestopt.

Opmerking: de temperatuur van het warme water kan worden ingesteld (zie hoofdstuk "Menu-instellingen").

Onderhoud en dagelijkse reiniging

⚠ Gevaar voor elektrische schokken!

Haal vóór de reiniging de stekker uit het stopcontact.

Dompel het apparaat nooit onder in water. Gebruik geen stoomreiniger.

- Veeg de buitenzijde met een zachte, vochtige doek af.
- Gebruik geen reinigingsmiddelen die alcohol of spiritus bevatten.
- Gebruik geen schurende doeken of reinigingsmiddelen.

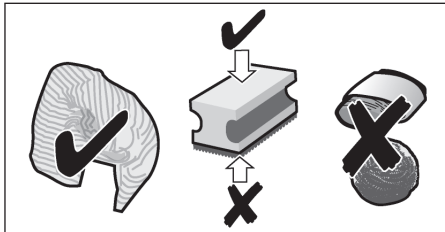

- Resten van kalk, koffie, melk en ontkalkingsoplossing altijd direct verwijderen. Dergelijke resten kunnen corrosievorming veroorzaken. Nieuwe sponsdoekjes kunnen zouten bevatten. Deze zouten kunnen een roestlaagje op het roestvrij staal veroorzaken. Spoel deze doekjes daarom altijd vóór gebruik grondig uit.
- Trek de lekschaal **23** en het koffiedikreservoir **23c** in voorwaartse richting uit het apparaat. Verwijder de afdekplaat **23a** en de lekplaat **23b**. Maak de lekschaal en het koffiedikreservoir leeg en reinig deze.



Plaats de volgende onderdelen **niet** in de vaatwasser: afdekplaat van de lekschaal **23a**, poederlade **18**, zetgroep **20**, waterreservoir **11**, aromadeksel **16** en roestvrijstalen melkreservoir.



De volgende onderdelen zijn geschikt voor de vaatwasser: lekschaal **23**, lekplaat **23b**, koffiedikreservoir **23c**, maatschepje **14** en afzonderlijke onderdelen van melkreservoirdeksel.

- Trek de poederlade **18** uit het apparaat en reinig deze met stromend water.

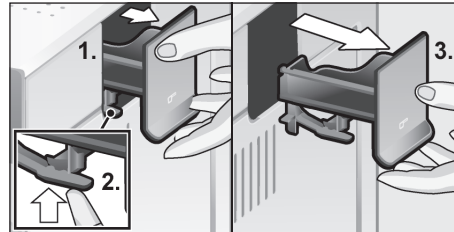

- Veeg de binnenzijde van het apparaat (waar de lekschaal wordt geplaatst) leeg.

Belangrijk: de lekschaal **23** en het koffiedikreservoir **23c** moeten dagelijks worden geleegd en schoongemaakt om schimmelvorming te voorkomen.

Opmerking: als het apparaat in koude toestand wordt ingeschakeld of na afname van koffie wordt uitgeschakeld, wordt het apparaat automatisch gespoeld. Zo reinigt het systeem zichzelf.

Belangrijk: als het apparaat langere tijd niet wordt gebruikt (bijv. tijdens een vakantie), dient u het hele apparaat grondig schoon te maken, inclusief het melksysteem **10** en de zetgroep **20**.

Melksysteem spoelen

Belangrijk: maak het melksysteem **10** na elk gebruik schoon!

Het melksysteem **10** kan automatisch van te voren worden gereinigd (zie hoofdstuk "Onderhoudsprogramma's") of het kan handmatig worden gereinigd.

Melksysteem **10** demonteren voor reiniging:

- Trek het melksysteem **10** naar voren uit het apparaat.

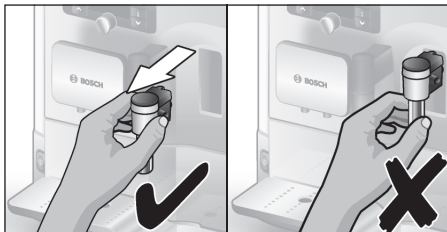

- Draai het bovenste gedeelte **10a** linksom en trek het van het onderste gedeelte **10b**.

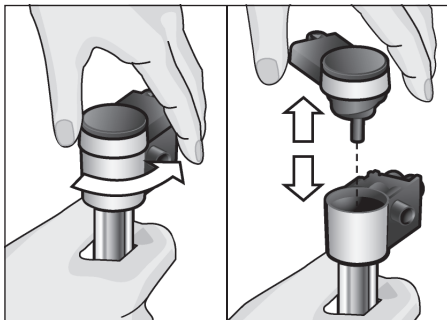

- Reinig de afzonderlijke onderdelen met een sopje en een zachte doek.
- Spoel alle onderdelen met schoon water na en droog deze vervolgens af.

- Plaats de onderdelen weer terug. Plaats de melkschuimer vervolgens tot de aanslag achter in het apparaat.

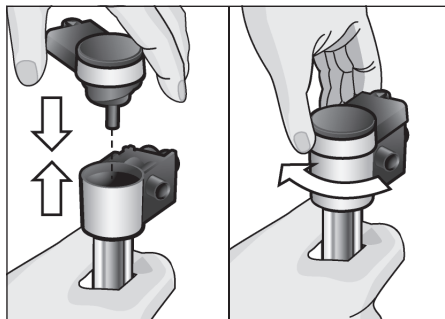

Info: alle onderdelen van de melkschuimer **10** zijn tevens geschikt voor de vaatwasser.

Zetgroep reinigen (afbeelding F)

(zie ook beknopte handleiding)

Bovendien dient de zetgroep **20** bij het automatische reinigingsprogramma regelmatig te worden verwijderd en gereinigd.

- Schakel het apparaat helemaal uit met de aan-/uitschakelaar **1 O/I**. Er brandt geen enkele toets.
- Pak de deur van de zetgroep **19** onderaan vast en open deze.
- Schuif de rode grendel **20a** op de zetgroep **20** helemaal naar links.
- Druk op de rode toets **21**, pak de zetgroep **20** bij de grepen en haal de zetgroep er voorzichtig uit.

- Verwijder de afdekking **20b** van de zetgroep en reinig de zetgroep **20** grondig met stromend water.

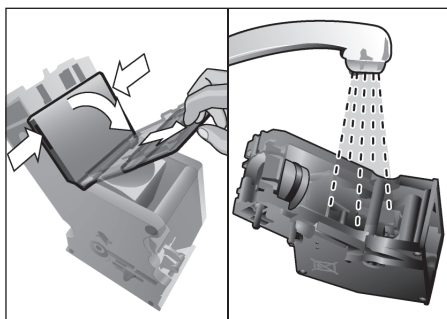

- Reinig de zeef van de zetgroep grondig onder de waterstraal.

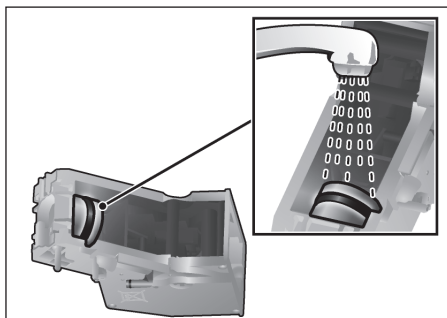

Belangrijk: zonder spoelmiddel reinigen en niet in de vaatwasser plaatsen.

- Neem de binnenkant van het apparaat met een vochtige doek af en verwijder eventuele koffieresten.
- Laat de zetmodule **20** en de binnenkant van het apparaat drogen.
- Plaats de afdekking **20b** weer op de zetgroep en schuif de zetgroep **20** tot de aanslag in het apparaat.
- Schuif de rode vergrendeling **20a** helemaal naar achteren en sluit het luikje **19**.

Onderhoudsprogramma's

Tip: zie ook de beknopte handleiding in het opbergvakje **22**.

Met bepaalde tussenpozen wordt op het display **5**

KORT SPOELEN MELKSYSTEEM of
ONTKALKEN of
REINIGEN A.U.B. of
CALC'NCLEAN weergegeven.

In dat geval moet het apparaat direct met het bijbehorende programma worden gereinigd of ontkalkt. De processen ONTKALKEN en REINIGEN kunnen eventueel ook door de functie CALC'NCLEAN in één keer worden uitgevoerd (zie hoofdstuk "Calc'nClean"). Als het onderhoudsprogramma niet volgens de instructies wordt uitgevoerd, kan het apparaat beschadigd raken.

⚠ Let op!

Gebruik bij elk onderhoudsprogramma een ontkalkings- en reinigingsmiddel zoals beschreven in deze gebruiksaanwijzing. Onderbreek het onderhoudsprogramma nooit!

Zorg dat niemand de betrokken vloeistoffen drinkt!

Gebruik nooit azijn, middelen op basis van azijn, citroenzuur of middelen op basis van citroenzuur!

Doe nooit ontkalkingstabletten of andere ontkalkingsmiddelen in de lade voor gemalen koffie **18**!

Voor de start van de respectievelijke onderhoudsprogramma's (Ontkalken, Reinigen of Calc'nClean) dient u de zetgroep uit het apparaat te halen, volgens de instructies te reinigen en weer terug te plaatsen.

Speciaal ontwikkelde en geschikte ontkalkings- en reinigingstabletten zijn verkrijgbaar in de handel en bij de klantenservice.

Accessoires	Bestelnummer	
	Handel	Klantenservice
Reinigings-tabletten	TCZ6001	310575
Ontkalkings-tabletten	TCZ6002	310967

Melksysteem spoelen

Duur: ca. 1 minuut

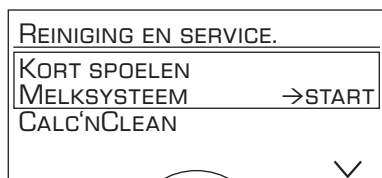

Het melksysteem **10** kan automatisch worden voorgereinigd.

- Druk op toets **3** .

KORT SPOELEN MELKSYSTEEM →START

- Druk op toets **8 start**.

GLAS ONDER SCHUIMER PLAATSSEN,
AANZUIGPIJPJE IN GLAS STEKEN →START

- Plaats een leeg glas onder het melksysteem **10** en plaats het uiteinde van het pijpje **10d** in het glas.
- Druk op toets **8 start**. Het melksysteem wordt nu automatisch gereinigd.
- Leeg vervolgens het glas en reinig het pijpje **10d**.

Reinig het melksysteem daarnaast regelmatig grondig (in de vaatwasser of met de hand).

Ontkalken

Duur: ca. 30 minuten

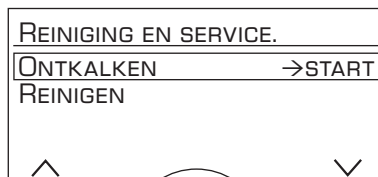

Gedurende de afzonderlijke ontkalkingsstappen, knippert toets **8** start.

De getallen rechtsboven aan geven aan hoe ver het proces is.

Belangrijk: als er een waterfilter **29** in het waterreservoir **11** aanwezig is, dient u dit altijd eerst te verwijderen voordat u het onderhoudsprogramma start.

- Druk op toets **3** .

ONTKALKEN →START

- Druk op toets **8 start**. Het display **5** loopt door het programma.

LEKSCHAAL LEGEN

LEKSCHAAL PLAATSSEN

- Maak de lekschaal **23** leeg en plaats deze terug.

PLAATS 1 L RESERVOIR ONDER SCHUIMER,
PIJPJE IN RESERVOIR STEKEN →START

- Plaats een kan met een inhoud van 1 l onder de melkschuimer **10**.
- Steek het uiteinde van het pijpje **10d** in de kan.
- Druk op toets **8 start**.

WATERFILTER UITNEMEN →START

Info: indien het waterfilter **29** is geactiveerd, wordt het bijbehorende verzoek weergegeven om het filter **29** uit te nemen en nogmaals op toets **8 start** te drukken.

0,5 L WATER + ONTKALKER TOEVOEGEN
→START

- Vul het lege waterreservoir **11** tot de markering voor "**0,5l**" met lauw-warm water en los hierin 2 Bosch-ontkalkingstabletten op.
- Druk op toets **8 start**, het ontkalkingsprogramma zal ongeveer 20 minuten draaien:

ONTKALKPROGR. LOOPT

NIET GENOEG ONTKALKER.

ONTKALKER BIJVULLEN →START

Info: Als er te weinig ontkalkingsoplossing in het waterreservoir **11** zit, dan wordt het bijbehorende verzoek weergegeven. Vul de ontkalker bij en druk nogmaals op toets **8 start**.

WATERRESERVOIR SPOELEN EN VULLEN

→START

- Spoel het waterreservoir **11** en vul het tot aan de markering "**max**" met vers water.
- Druk op toets **8 start**. Het ontkalkingsprogramma draait nu ca. 1 minuut en spoelt het apparaat.

ONTKALKPROGR. LOOPT

LEKSCHAAL LEGEN

LEKSCHAAL PLAATSEN

- Maak de lekschaal **23** leeg en plaats deze terug.

Plaats het filter terug (als u een filter gebruikt). Het apparaat is weer klaar voor gebruik.

Belangrijk: veeg het apparaat met een zachte, vochtige doek af om resten van de ontkalkingsoplossing direct te verwijderen. Dergelijke resten kunnen corrosievorming veroorzaken. Nieuwe sponsdoekjes kunnen zouten bevatten. Deze zouten kunnen een roestlaagje op het roestvrij staal veroorzaken. Spoel deze doekjes daarom altijd vóór gebruik grondig uit. Reinig het pijpje **10d** van de melkschuimer grondig.

Reinigen

Duur: ca. 8 minuten

REINIGING EN SERVICE.	
ONTKALKEN	
REINIGEN	→START
^	

Gedurende de afzonderlijke reinigingsstappen, knippert toets **8 start**. De getallen rechtsboven aan geven aan hoe ver het proces is.

- Vul het waterreservoir **11** tot "**max**".
- Druk op toets **3** ☺.

REINIGEN →START

- Druk op toets **8 start**. Het display **5** loopt door het programma.

LEKSCHAAL LEGEN

LEKSCHAAL PLAATSEN

- Maak de lekschaal **23** leeg en plaats deze terug. Het apparaat wordt twee maal gespoeld.

KOFFIE-UITLOOP DRAAIEN

- Draai de koffie-uitloop **9** naar **rechts** tot u een klik hoort.

REINIGINGSPROGR. LOOPT

POEDERLADE OPENEN

- Open de poederlade **18**.

BOSCH-REINIGINGSTABLET

INLEGGEN EN LADE SLUITEN

- Plaats een Bosch-reinigingstablet in de lade **18** en sluit deze.

DRUK OP START

- Druk op toets **8 start**, het reinigingsprogramma zal ongeveer 7 minuten draaien.

REINIGINGSPROGR. LOOPT

LEKSCHAAL LEGEN

LEKSCHAAL PLAATSEN

- Maak de lekschaal **23** leeg en plaats deze terug.

Het apparaat is gereinigd en weer klaar voor gebruik.

Calc'nClean

Duur: ca. 36 minuten

Calc'nClean is een combinatie van de afzonderlijke functies Ontkalken en Reinigen.

Als beide programma's snel achter elkaar moeten worden gedraaid, dan stelt de espressoautomaat zelf automatisch voor om dit onderhoudsprogramma te draaien.

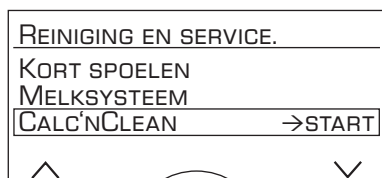

Gedurende de afzonderlijke Calc'nClean-stappen, knippert toets **8 start**. De getallen rechtsboven aan geven aan hoe ver het proces is.

Belangrijk: als er een waterfilter **29** in het waterreservoir **11** aanwezig is, dient u dit altijd eerst te verwijderen voordat u het onderhoudsprogramma start.

- Druk op toets **3** .

CALC'N'CLEAN →START

- Druk op toets **8 start**. Het display **5** loopt door het programma.

LEKSCHAAL LEGEN

LEKSCHAAL PLAATSEN

- Maak de lekschaal **23** leeg en plaats deze terug.
- Draai de koffie-uitloop **9** naar **rechts** tot u een klik hoort.

PLAATS 1 L RESERVOIR ONDER SCHUIMER, PIJPJE IN RESERVOIR STEKEN →START

- Plaats een kan met een volume van minimaal 1 l onder de melkschuimer **10**.
- Steek het uiteinde van het pijpje **10d** in de kan.
- Druk op toets **8 start**. Het apparaat wordt twee keer gespoeld.

REINIGINGSPROGR. LOOPT

POEDERLADE OPENEN

- Open de poederlade **18**.

BOSCH-REINIGINGSTABLET INLEGGEN EN LADE SLUITEN

- Plaats een Bosch-reinigingstablet in de lade **18** en sluit deze.

WATERFILTER UITNEMEN →START

Info: indien het waterfilter **29** is geactiveerd, wordt het bijbehorende verzoek weergegeven om het filter **29** uit te nemen en nogmaals op toets **8 start** te drukken.

0,5 L WATER + ONTKALKER TOEVOEGEN →START

- Vul het lege waterreservoir **11** tot de markering voor "**0,5l**" met lauwwarm water en los hierin 2 Bosch-ontkalkingstabletten op.
- Druk op toets **8 start**, het ontkalkingsprogramma zal ongeveer 20 minuten draaien.

ONTKALKPROGR. LOOPT

NIET GENOEG ONTKALKER.

ONTKALKER BIJVULLEN →START

Info: als er te weinig ontkalkingsoplossing in het waterreservoir **11** zit, dan wordt het bijbehorende verzoek weergegeven. Vul de ontkalker bij en druk nogmaals op toets **8 start**.

WATERRESERVOIR SPOELEN EN VULLEN →START

- Spoel het waterreservoir **11** en vul het tot aan de markering "**max**" met vers water.

- Druk op toets **8 start**. Het ontkalkingsprogramma loopt nu nog ca. 1 minuut en daarna loopt het reinigingsprogramma ca. 7 minuten en wordt het apparaat gespoeld.

ONTKALKPROGR. LOOPT
REINIGINGSPROGR. LOOPT

LEKSCHAAL LEGEN
LEKSCHAAL PLAATSEN

- Maak de lekschaal **23** leeg en plaats deze terug.

Plaats het filter terug (als u een filter gebruikt). Het apparaat is ontkalkt en weer klaar voor gebruik.

Belangrijk: veeg het apparaat met een zachte, vochtige doek af om resten van de ontkalkingsoplossing direct te verwijderen. Dergelijke resten kunnen corrosievorming veroorzaken. Nieuwe sponsdoekjes kunnen zouten bevatten. Deze zouten kunnen een roestlaagje op het roestvrij staal veroorzaken. Spoel deze doekjes daarom altijd vóór gebruik grondig uit. Reinig het pijpje **10d** van de melkschuimer grondig.

Opmerking: indien het onderhoudsprogramma wordt onderbroken, bijvoorbeeld door stroomstoring, dient u het volgende te doen:

- Spoel het waterreservoir **11** en vul het tot aan de markering “**max**” met vers water.
- Druk op toets **8 start**. Het reinigingsprogramma draait nu ca. 3 minuten en spoelt het apparaat.

REINIGINGSPROGR. LOOPT

LEKSCHAAL LEGEN
LEKSCHAAL PLAATSEN

- Maak de lekschaal **23** leeg en plaats deze terug.
- Het apparaat is weer klaar voor gebruik.

Tips voor energiebesparing

- Het display beschikt over een dimfunctie die automatisch wordt ingeschakeld als het apparaat niet wordt bediend. Het display wordt hierna zwak verlicht. Na bediening van een toets of de draaiknop wordt het display weer fel verlicht.
- Indien de espressoautomaat niet wordt gebruikt, dient u deze met de aan-/uitschakelaar **1 O/I** aan de voorzijde van het apparaat uit te schakelen.
- Onderbreek, indien mogelijk, niet het tappen van koffie of melkschuim. Het voortijdig onderbreken leidt tot een verhoogd energieverbruik en tot sneller vollopen van de lekschaal.
- Ontkalk het apparaat regelmatig om kalkafzettingen te voorkomen. Kalkresten leiden tot een hoger energieverbruik.

Vorstbeveiliging

- ⚠ **Om vorstschade tijdens transport en opslag te voorkomen, moet het apparaat vooraf volledig worden geleegd.**

Zie hoofdstuk “Menu-instellingen – TRANSPORT SLOT”

Opbergaccessoires

De espressoautomaat heeft speciale vakken waarin het maatschepje en de beknopte handleiding kunnen worden opgeborgen.

- Om het maatschepje **14** op te bergen, haalt u het waterreservoir **11** uit het apparaat en plaatst u het maatschepje in de voorgevormde uitsparing **13**.
- Om de beknopte handleiding te bewaren, opent u het klepje van de zetgroep **19** en steekt u de Beknopte handleiding in het daarvoor bedoelde vakje **22**.

Accessoires

Onderstaande accessoires zijn in de handel en via de servicedienst verkrijgbaar.

Accessoires	Bestelnummer	
	Handel	Klanten-service
Reinigingstabletten	TCZ6001	310575
Ontkalkingstabletten	TCZ6002	310967
Waterfilter	TCZ7003	575491
Onderhoudsset	TCZ7004	570351
Melkreservoir met "Fresh Lock"-deksel	TCZ8009	576165

Afval



Gooi verpakkingsmateriaal op een milieuvriendelijke manier weg. Dit apparaat is gekenmerkt in overeenstemming met de Europese richtlijn 2012/19/EG betreffende afgedankte elektrische en elektronische apparatuur (waste electrical and electronic equipment – WEEE). De richtlijn geeft het kader aan voor de in de EU geldige terugnemering en verwerking van oude apparaten. Raadpleeg uw gespecialiseerde handelaar voor de geldende voorschriften inzake afvalverwijdering.

Garantievoorwaarden

Voor dit apparaat gelden de garantievoorwaarden die worden uitgegeven door de vertegenwoordiging van ons bedrijf in het land van aankoop. De leverancier, bij wie u het apparaat heeft gekocht, geeft u hierover graag meer informatie. Om aanspraak te maken op de garantie heeft u altijd uw aankoopbewijs nodig.

Wijzigingen voorbehouden

Technische specificaties

Elektrische aansluiting (spanning/frequentie)	220 – 240 V / 50 – 60 Hz
Vermogen van de verwarming	1600 W
Maximale pompdruk, statisch	19 bar
Maximale inhoud watertank (zonder filter)	2,4 l
Maximale inhoud bonenreservoir	~300 g
Lengte aansluitsnoer	100 cm
Afmetingen (H x B x D)	385 x 301 x 458 mm
Gewicht, ongevuuld	10 – 12 kg
Soort maalwerk	keramisch

Zelf eenvoudige problemen verhelpen

Probleem	Oorzaak	Oplossing
Displaymelding BONENRESERVOIR VULLEN ondanks een gevuld bonenreservoir 15 of maalmechanisme maalt geen koffiebonen.	De bonen vallen niet in het maalmechanisme (te vette bonen).	Klop zacht tegen het bonenreservoir 15 . Wissel zo nodig van koffiesoort. Maak het bonenreservoir 15 leeg en veeg deze met een droge doek schoon.
Er kan geen warm water worden genomen.	De melkschuimer 10 of de opvang van het melkschuim is verstopt.	De melkschuimer 10 of de opvang van het melkschuim reinigen (zie hoofdstuk "Melksysteem reinigen").
Te weinig of geen melkschuim of de melkschuimer 10 zuigt geen melk op.	De melkschuimer 10 of de opvang van het melkschuim is verstopt.	De melkschuimer 10 of de opvang van het melkschuim reinigen (zie hoofdstuk "Melksysteem reinigen").
	Ongeschikte melk.	Gebruik melk met een vetgehalte van 1,5%.
	De melkopschuimer 10 is niet goed in elkaar gezet.	Maak de onderdelen van de melkschuimer vochtig en zet ze in elkaar.
	Het apparaat is verkalkt.	Ontkalk het apparaat met 2 ontkalkingstabletten. Voer het programma zo nodig 2x uit.
De persoonlijk ingestelde vulhoeveelheid wordt niet bereikt. De koffie loopt slechts druppelgewijs door of er loopt helemaal geen koffie meer door.	De maalfijnheid is te fijn. De koffie is te fijn.	Stel de maalfijnheid grover in. Gebruik een poederkoffie met grovere korrel.
	Het apparaat is sterk verkalkt.	Ontkalk het apparaat.
Koffie heeft geen crème/schuimlaag.	Ongeschikte soort koffie.	Gebruik een koffiesoort met een hoger percentage robustabonen.
	De bonen zijn niet meer brandvers.	Gebruik vers gebrande bonen.
	De maalfijnheid is niet afgestemd op de koffiebonen.	Stel de maalfijnheid op fijn in.
De koffie is te "zuur".	De maalfijnheid is te grof ingesteld of de gemalen koffie is te grof.	Stel de maalfijnheid fijner in of gebruik fijner gemalen koffie.
	Ongeschikte soort koffie.	Gebruik een donkerder gebrande soort.
Bel de hotline als u de problemen niet kunt verhelpen!		
De telefoonnummers staan op de laatste pagina's van de handleiding.		

Probleem	Oorzaak	Oplossing
De koffie is te "bitter".	De maalfijnheid is te fijn ingesteld of de voorgemalen koffie is te fijnkorrelig.	Stel de maalfijnheid grover in of gebruik grover korrelig poederkoffie.
	Ongeschikte soort koffie.	Wissel van soort koffie.
De koffie smaakt "verbrand".	Te hoge zettemperatuur	Verlaag de temperatuur, zie hoofdstuk "Menu-instellingen – KOFFIETEMP."
	De maalfijnheid is te fijn ingesteld of de poederkoffie is te fijnkorrelig.	Stel de maalfijnheid grover in of gebruik grover korrelig poederkoffie.
	Ongeschikte soort koffie.	Wissel van soort koffie.
Displaymelding STORING BEL DE HOTLINE A.U.B.	Er treedt een fout in het apparaat op.	Bel de hotline.
Het waterfilter blijft niet vastzitten in het waterreservoir.	Het waterfilter is niet correct bevestigd.	Druk het waterfilter stevig en recht naar beneden in de reservoir aansluiting.
Displaymelding WATERRESERV. CHECKEN	Waterreservoir is onjuist geplaatst of het nieuwe waterfilter is niet volgens de gebruiksaanwijzing gespoeld.	Plaats het waterreservoir correct of spoel het waterfilter volgens de gebruiksaanwijzing en neem het in gebruik.
Het koffiedik is niet compact en te nat.	De maalfijnheid is te fijn of te grof ingesteld, of er is niet genoeg gemalen koffie gebruikt.	Stel de maalfijnheid grover of fijner in, of gebruik 2 afgestroken maatschepjes gemalen koffie.
Displaymelding ZETGROEP REINIGEN	Verontreinigde zetgroep.	Zetgroep reinigen.
	Te veel gemalen koffie in de zetgroep.	Zetgroep reinigen (gebruik maximaal 2 afgestroken maatschepjes gemalen koffie).
	Het mechanisme van de zetgroep beweegt stroef.	Reinig de zetgroep (zie hoofdstuk "Onderhoud en dagelijkse reiniging").
Sterk wisselende koffie- of melkschuimkwaliteit.	Het apparaat is verkalkt.	Het apparaat volgens de handleiding met 2 ontkalkings-tabletten ontkalken.
Lekwater op binnenzijde apparaatbodemplas bij verwijderde lekschaal.	Lekschaal te vroeg verwijderd.	Verwijder de lekschaal pas enkele seconden na de laatste drankbereiding.
Bel de hotline als u de problemen niet kunt verhelpen! De telefoonnummers staan op de laatste pagina's van de handleiding.		

Szanowny Kliencie,

serdecznie gratulujemy zakupu automatycznego ekspresu do kawy marki Bosch.

Niniejsza instrukcja obsługi opisuje różne warianty urządzeń, które różnią się między sobą szczegółami.

Poszczególne warianty można przyporządkować na podstawie numerów E, np. TES803. Numer E danego urządzenia widnieje na opakowaniu lub na tabliczce znamionowej **25**.

Prosimy również o zapoznanie się z dołączoną skróconą instrukcją obsługi. Do czasu następnego użycia można umieścić ją w specjalnym schowku **22**.

Spis treści

Zasady bezpieczeństwa	81
Zakres dostawy	82
W skrócie	82
Przed pierwszym użyciem	83
Elementy obsługi	84
Wskazania na wyświetlaczu	86
Ustawienia wyświetlacza	87
Personalizacja	88
Zabezpieczenie przed dziećmi	89
Ustawienia menu	90
Parzenie z ziaren	92
Parzenie z kawy mielonej	93
Przyrządzanie spienionego i gorącego mleka	94
Pobieranie gorącej wody	95
Konserwacja i codzienne czyszczenie	95
Programy serwisowe	98
Porady dotyczące oszczędzania energii	102
Ochrona przed zamarzaniem	102
Przechowywanie akcesoriów	102
Akcesoria	102
Ekologiczna utylizacja	103
Gwarancja	103
Dane techniczne	103
Samodzielne usuwanie drobnych usterek	104

Zasady bezpieczeństwa

Instrukcję obsługi należy uważnie przeczytać, stosować się do jej zaleceń i starannie przechowywać!

Ten automatyczny ekspres do kawy jest przeznaczony do przygotowywania małych ilości kawy na użytek domowy lub do zastosowań niekomercyjnych, np.: w kuchniach dla pracowników w sklepach, biurach, gospodarstwach rolnych i małych firmach. Urządzenie może być także używane przez gości w pensjonatach, małych hotelach i podobnych obiektach mieszkalnych.

⚠ Niebezpieczeństwo porażenia prądem!

Urządzenie podłączyć oraz użytkować zgodnie z informacjami na tabliczce znamionowej.

Użytkować tylko wtedy, gdy przewód zasilania oraz urządzenie są sprawne.

W przypadku wystąpienia usterki natychmiast wyjąć wtyczkę z gniazdka.

Ze względów bezpieczeństwa do wszelkich napraw urządzenia, takich jak wymiana uszkodzonego przewodu zasilania, uprawiony jest jedynie personel serwisowy producenta.

Nigdy nie zanurzać przewodu sieciowego w wodzie.

Przed przystąpieniem do czyszczenia wyciągnąć wtyczkę z gniazdka.

Nie stosować myjek parowych.

Użytkować tylko w pomieszczeniach o temperaturze pokojowej.

Osoby (także dzieci) o ograniczonych fizycznych zdolnościach percepcji lub psychicznych możliwościach postrzegania bądź bez doświadczenia i niezbędnej wiedzy nie powinny być dopuszczone do obsługi urządzenia, chyba że pod nadzorem albo po poinstruowaniu przez osobę, która jest odpowiedzialna za ich bezpieczeństwo. Należy uniemożliwić dzieciom dostęp do urządzenia. Należy dopilnować, aby dzieci nie bawiły się urządzeniem.

Środki odkamieniające i czyszczące przechowywać w miejscu niedostępnym dla dzieci.

Nie pić środków czyszczących.

⚠ Niebezpieczeństwo poparzenia!

Spieniacz mleka **10** do mleka / gorącej wody mocno się nagrzewa. Po użyciu odczekać do ostygnięcia, a dopiero potem dotykać.

⚠ Uwaga!

Stopień zmielenia zmieniać jedynie przy włączonym młynku! W przeciwnym razie można uszkodzić urządzenie. Nie wkładać rąk do młynka.

TYLKO TES807

⚠ Uwaga!

Podgrzewacz filiżanek **27** mocno się nagrzewa!

Zakres dostawy

(rysunek **A** na rozkładanych stronach)

- a) Automatyczny ekspres do kawy
TES803 / 805 / 807
- b) Instrukcja obsługi
- c) Skrócona instrukcja obsługi
- d) Spieniacz mleka
- e) Pasek do mierzenia poziomu
twardości wody
- f) Miarka do kawy

TYLKO TES805 / TES807





- g) Pojemnik na mleko, izolowany

TYLKO TES807

- h) Filtr wody

W skrócie

(rysunki **B, C, D, E i F** na rozkładanych stronach)

- 1 Wyłącznik sieciowy **O/I**
- 2 Przycisk  (Personalizacja)
- 3 Przycisk  (Programy serwisowe)
- 4 Przyciski wyboru  
- 5 Wyświetlacz
 - a) Pasek stanu
 - b) Pasek wyboru
 - c) Pasek nawigacji
- 6 Pokrętko ustawień wyświetlacza
- 7 Przycisk **i** (menu informacyjne)
- 8 Przycisk **start** (napoje/programy)
- 9 Wylot kawy, obracany, z regulacją wysokości
- 10 System mleka, z regulacją wysokości i możliwością zdjęcia (pobieranie mleka/gorącej wody)
 - a) Część górna
 - b) Część dolna
 - c) Wężyk
 - d) Rurka do mleka
- 11 Wyjmowany pojemnik na wodę
- 12 Pokrywa pojemnika na wodę
- 13 Schowek do miarki do kawy
- 14 Miarka do kawy (pomoc w montowaniu filtra wody)
- 15 Pojemnik na kawę ziarnistą
- 16 Pokrywa zachowująca aromat
- 17 Pokrętko regulacji stopnia zmielenia
- 18 Szufladka (na kawę mieloną/tabletkę czyszczącą)
- 19 Drzwiczki zaparzacza
- 20 Zaparzacz
 - a) Blokada
 - b) Osłona
- 21 Przycisk
- 22 Schowek na skróconą instrukcję obsługi
- 23 Pojemnik na skropliny
 - a) Osłona
 - b) Kratka ociekowa
 - c) Zbiornik na fusy
- 24 Schowek na kabel
- 25 Tabliczka znamionowa (nr E; FD)

TYLKO TES805 / TES807

- 26 Pojemnik na mleko, izolowany

TYLKO TES807

- 27 Podgrzewacz filiżanek
- 28 Przycisk podgrzewacza filiżanek, podświetlany
- 29 Filtr wody

Przed pierwszym użyciem

Informacje ogólne

Do pojemnika na wodę należy wlewać wyłącznie świeżą, zimną niegazowaną wodę. W przypadku automatycznych ekspresów do kawy lub espresso zaleca się stosowanie wyłącznie kawy ziarnistej. Nie stosować kawy ziarnistej lukrowanej, karmelizowanej lub z innymi dodatkami zawierającymi cukier, gdyż powoduje to zapychanie zaparzacza. W urządzeniu można ustawić twardość wody. Fabrycznie ustawiona jest twardość wody 4. Ustalić twardość wody za pomocą dołączonego paska testowego. Jeżeli stopień twardości wody jest inny niż 4, należy po uruchomieniu odpowiednio zaprogramować urządzenie (patrz rozdział „Ustawienia menu – TWARDOŚĆ WODY”).

Pierwsze włączenie

- Automatyczny ekspres do kawy należy ustawić na równiej i dostosowanej do jego ciężaru, wodoodpornej powierzchni.

Ważne: Urządzenie użytkować wyłącznie w pomieszczeniach, w których nie występują temperatury ujemne. Jeśli urządzenie było transportowane lub przechowywane w temperaturze niższej niż 0 °C, przed jego uruchomieniem odczekać przynajmniej 3 godziny.

- Wyjąć kabel sieciowy ze schowka **24** i podłączyć do sieci. Długość można regulować, cofając kabel lub go wyciągając. W tym celu ustawić urządzenie na ścianie tylnej, np. na krawędzi blatu, i ciągnąć kabel **do dołu** lub przesunąć **do góry**.
- Otworzyć pokrywę pojemnika na wodę **12**.
- Wyjąć pojemnik na wodę **11**, wypłukać go i napełnić świeżą zimną wodą. Przestrzegać oznaczenia „max”.
- Włożyć prosto pojemnik na wodę **11** i docisnąć w dół.
- Zamknąć pokrywę pojemnika na wodę **12**.

- Napełnić pojemnik na kawę ziarnistą **15**.
- Nacisnąć wyłącznik sieciowy **1 O/I**, przycisk **8 start** świeci, a na wyświetlaczu **5** wyświetlają się różne języki. Dostępne są następujące języki:

TES8.. DE

DEUTSCH	ENGLISH
FRANÇAIS	ITALIANO

TES8.. RW

ENGLISH	РУССКИЙ
NEDERLANDS	FRANÇAIS
ITALIANO	SVENSKA
ESPAÑOL	POLSKI
УКРАЇНЬСЬКА	MAGYAR
TÜRKÇE	DANSK
NORSK	SUOMI
PORTUGUÊS	ČEŠTINA
ΕΛΛΗΝΙΚΑ	

- Przyciskami **4** \wedge i \vee wybrać język, w którym wyświetlane będą kolejne komunikaty.

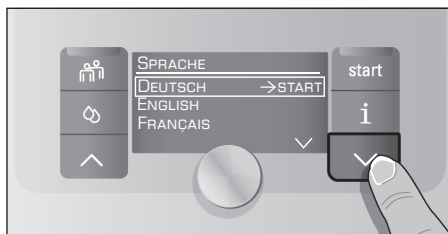

- Wybrany język jest oznaczony ramką.
- Nacisnąć przycisk **8 start**, wybrany język jest zapisany.
- Na wyświetlaczu **5** wyświetla się logo marki. Urządzenie nagrzewa się i płucze, a z wylotu kawy **9** wypływa trochę wody.

- Gdy na wyświetlaczu **5** podświetlają się symbole wyboru napoju i przycisk **8 start**, urządzenie jest gotowe do pracy.



Informacja: Ustawienia fabryczne automatycznego ekspresu do kawy zapewniają optymalną pracę urządzenia. Po upływie 1 godziny urządzenie wyłącza się automatycznie (patrz rozdział „Ustawienia menu – AUTOM. WYŁ.”).

Wskazówka: W przypadku uruchomienia urządzenia po raz pierwszy, włączenia programu serwisowego lub długiego okresu bezczynności urządzenia pierwszy napój nie będzie miał właściwego smaku i nie należy go pić.

Po uruchomieniu automatycznego ekspresu do kawy uzyskanie jedwabistej i sztywnej pianki kremowej możliwe jest dopiero po zaparzeniu kilku filiżanek.

Elementy obsługi

Wyłącznik sieciowy O/I

Urządzenie można włączać lub wyłączać wyłącznikiem sieciowym **1 O/I**. W momencie wyłączenia i włączenia urządzenie jest automatycznie przepłukiwane.

Urządzenie nie jest przepłukiwane, gdy:

- w chwili włączenia jest jeszcze nagrzane.
- przed wyłączeniem nie pobrano kawy.

Urządzenie jest gotowe do pracy, gdy na wyświetlaczu **5** podświetlają się symbole wyboru napoju i przycisk **8 start**.

Przycisk Personalizacja

Urządzenie ma możliwość zapisywania i aktywacji indywidualnych ustawień parzenia kawy. Zapisywanie i aktywacja, patrz wskazówki zamieszczone w rozdziale „Personalizacja”.



Przycisk Programy serwisowe

Poprzez krótkie naciśnięcie przycisku **3 ** można włączyć menu programów serwisowych. Program należy wykonać w sposób opisany w rozdziale „Programy serwisowe”. Po długim wciśnięciu włącza lub wyłącza się zabezpieczenie przed dziećmi, patrz rozdział „Zabezpieczenie przed dziećmi”.

Pokrętko

Obracając pokrętko **6** w lewo i w prawo, można zmieniać opcje na wyświetlaczu **5** lub ustawiać parametry w menu.

Przyciski wyboru i

Za pomocą przycisków wyboru **4  i ** można poruszać się w dół i w górę po poziomach menu (pasek nawigacji **5c**).

Wyświetlacz

Na wyświetlaczu **5** wyświetlają się symbole opcji, mocy i ilości kawy oraz teksty ustawień, aktualnych procesów i komunikatów. Ustawień dokonuje się za pomocą pokręćła **6** i przycisków wyboru **4**. Wybrane ustawienie jest oznaczone ramką.



Przykład:

Na pasku stanu **5a** wyświetla się nazwa napoju oraz – w przypadku kawy – ustawiona moc $\emptyset\emptyset$ i ilość .

Na pasku wyboru **5b** wyświetlają się symbole wyboru napoju.

Strzałki na pasku nawigacji **5c** wskazują, po której stronie znajdują się kolejne poziomy menu.

Dalsze informacje można znaleźć w rozdziale „Wskazania na wyświetlaczu”.

Przycisk start

Po naciśnięciu przycisku **8 start** rozpoczyna się przyrządzanie napoju lub uruchamiany jest program serwisowy.

Aby przerwać pobieranie wcześniej, naciśnięć ponownie przycisk **8 start** podczas przyrządzania napoju.



Przycisk i ustawienia

Przycisk **7 i** służy do **wyświetlenia informacji** (naciśnięć krótko) i **dokonywania ustawień** (przytrzymać wciśnięty przez co najmniej 3 sekundy).

Wyświetlanie informacji

W menu Info można wyświetlić następujące informacje:

- kiedy konieczny jest następny serwis.
 - ile napojów zostało zaparzonych od momentu uruchomienia automatycznego ekspresu do kawy.
- Naciśnięć krótko przycisk **7 i** i wybrać opcję przyciskami **4 ^** i **4 v**.

MENU INFO	
ODKAMIEŃ PO	200 
CZYSZCZENIE. OK	200 
WYMIENIĆ FILTR PO	200 

MENU INFO	
KAWY:	11
NAPOJE MLECZNE	15
GORĄCA WODA	2L

*Świeci tylko wtedy, gdy filtr jest aktywny.

Ponownie naciśnięć krótko przycisk **7 i**, aby powrócić do wyboru napoju. Po ok. 10 sekundach bezczynności urządzenie automatycznie powraca do wyboru napojów.

Dokonywanie ustawień

Patrz rozdział „Ustawienia menu”.

Wybór stopnia zmielenia

Stopień zmielenia kawy ustawia się pokrętle 17.

⚠ Uwaga!

Stopień zmielenia regulować tylko przy pracującym młynku do kawy! W przeciwnym razie można uszkodzić urządzenie. Nie wkładać palców do młynka do kawy.

- Podczas pracy młynka ustawić pokrętle 17 stopień zmielenia kawy od drobnego (a: Obrócić w kierunku przeciwnym do ruchu wskazówek zegara) do grubszego (b: Obrócić w kierunku zgodnym z ruchem wskazówek zegara).

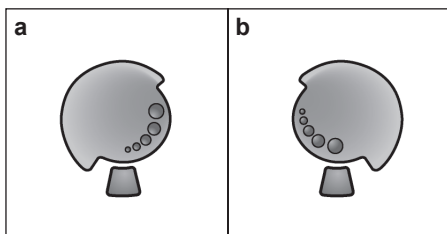

Informacja: Nowe ustawienie jest zauważalne dopiero począwszy od drugiej filiżanki.

Wskazówka: Jeśli na wyświetlaczu wyświetla się komunikat USTAW GRUBSZY STOPIEŃ ZMIELENIA, ziarna kawy są mielone zbyt drobno. Ustawij grubszy stopień zmielenia.

Porada: W przypadku ciemno palonych ziaren należy nastawić drobniejsze mienie, natomiast w przypadku, gdy ziarna są jaśniejsze – grubsze mienie.

TYLKO TES807

Podgrzewacz filiżanek

⚠ Uwaga!

Podgrzewacz filiżanek 27 mocno się nagrzewa!

Automatyczny ekspres do kawy jest wyposażony w podgrzewacz filiżanek 27, który można włączyć lub wyłączyć za pomocą przycisku 28. Po włączeniu podgrzewacza 27 świeci się przycisk 28.

Porada: W celu optymalnego podgrzania filiżanek należy je postawić dnem na podgrzewaczu 27.

Wskazania na wyświetlaczu

Komunikaty na wyświetlaczu

Na wyświetlaczu 5 wyświetlają się różne komunikaty.

Informacje (tylko TES807)

Na przykład:

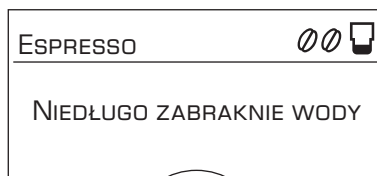

Polecenia

Na przykład:

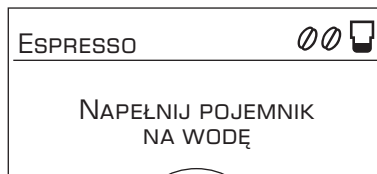

Ustawienia wyświetlacza

Za pomocą przycisków 4 \wedge i \vee można w poziomach menu wybrać następujące menu:

Wybór napoju



Moc kawy (dotyczy tylko kawy)

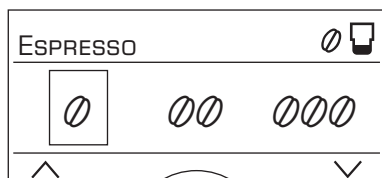

Ilość napoju



Określanie indywidualnych ilości napoju na filiżankę



My coffee (tylko TES807)

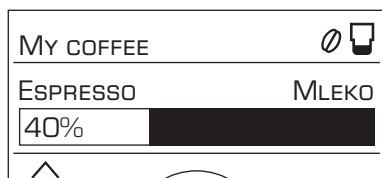

Za pomocą pokrętki 6 można ustawić w menu następujące parametry:

Ustawienia – Wybór napoju:

- 2 x ESPRESSO
- 2 x KAWA
- ESPRESSO
- KAWA
- KAWA Z MLEKIEM (tylko TES807)
- MACCHIATO
- CAPPUCCINO
- MY COFFEE (tylko TES807)
- PIANKA Z MLEKA
- CIEPŁE MLEKO
- GORĄCA WODA



Ustawienia – Moc kawy:

- bardzo łagodna
- łagodna
- normalna
- mocna
- bardzo mocna
- 2x aromaDouble Shot mocna
- 2x aromaDouble Shot mocna+
- 2x aromaDouble Shot mocna++

aromaDouble Shot:







Im dłużej trwa parzenie kawy, tym napój jest bardziej gorzki i uwalnia niepożądany aromat. Może mieć to negatywny wpływ na smak oraz łatwość przyswajania. Dlatego w celu parzenia bardzo mocnej kawy urządzenie TES8.. wyposażono w specjalną funkcję aromaDouble Shot. Po przygotowaniu połowy ilości kawa jest mielona i zaparzana ponownie, dzięki czemu uwalniane są wyłącznie przyjemne zapachy. Z funkcji aromaDouble Shot można skorzystać w przypadku każdego typu kawy z wyjątkiem ESPRESSO z małą ilością napoju na filiżankę, 2 x ESPRESSO oraz 2 x KAWA .

Ustawienia – Ilość napoju

-  mała
-  średnia
-  duża

Ustawienia –

Indywidualna ilość napoju na filiżankę

Obracając pokrętkiem **6** można indywidualnie dostosować zadaną ilość napoju ,  lub  do wielkości filiżanki. Ilość napoju można regulować odpowiednio do wybranego napoju. Strzałka na symbolu  w prawym górnym rogu wyświetlacza informuje, czy ilość napoju na filiżankę została zwiększona lub zmniejszona. Po wybraniu opcji, np. KAWA , wyświetla się regulacja ilości napoju na filiżankę w mililitrach. W przypadku napojów kawowych z dodatkiem mleka, np. CAPPUCCINO , wyświetla się regulacja ilości napoju na filiżankę łącznie z ilością mleka (pianki) w mililitrach.

Ważne: Podawana ilość w ml jest **przybliżona** i może się znacząco różnić np. w zależności od jakości pianki, stopnia zmielenia kawy lub rodzaju użytego mleka.

Ustawienia – My coffee (tylko TES807)

Oprócz mocy i ilości kawy w ustawieniu indywidualnym MY COFFEE * można wybrać proporcje espresso i mleka w krokach co 20%:

- W tym celu należy obracać pokrętko **6**.

Personalizacja

W menu USTAWIENIA UŻYTKOWNIKA można utworzyć maksymalnie 6 profili użytkownika. W profilach użytkownika zapisane są wybrane temperatury kawy i gorącej wody.

Ważne: Ustawienia w opcji „Personalizacja” (przycisk **2** ) nie są identyczne jak ustawienia w opcji „Ustawienia menu” (przycisk **7 1**) i odwrotnie.

Tworzenie lub zmiana użytkownika

- Przez co najmniej 3 sekundy przytrzymać wciśnięty przycisk **2** .

Wyświetla się menu:



USTAWIENIA UŻYTKOWNIKA	
NAZ. 1	→START
NAZ. 2	
NAZ. 3	

- Za pomocą przycisku wyboru wybrać użytkownika i nacisnąć przycisk **8 start**. Na wyświetlaczu wyświetla się następujący wybór:

USTAW. UŻYTK.:	NAZ. 1
ZMIEN NAZWĘ	→START
USUŃ NAZWĘ	
TEMP. KAWY	



- Aby zmienić nazwę użytkownika, przejść przyciskiem wyboru do ZMIEN NAZWĘ →START i nacisnąć przycisk **8 start**.

Na wyświetlaczu wyświetla się pole wprowadzania:

 ABCDEFGHIJKLMNOPQ 
 _ _ _ _ _
ANULUJ ZAPISZ

- Obracając pokrętkiem **6** wybrać literę lub cyfrę.
- Zatwierdzić przyciskiem **8 start**. Dla nazwy użytkownika dostępnych jest 6 pól. Aby usunąć wprowadzone dane, wybrać symbol  i nacisnąć przycisk **8 start**.

Wskazówka:

Naciśnięcie przycisku  powoduje zapisanie danych. Naciśnięcie przycisku  powoduje anulowanie procesu.

Informacja: Wprowadzone informacje można w każdej chwili nadpisać.

Aby usunąć użytkownika, za pomocą przycisku wyboru wybrać USUŃ NAZWĘ → START i nacisnąć przycisk **8 start**.

Zapisywanie temperatur

- Za pomocą przycisku wyboru wybrać TEMP. KAWY lub TEMP. GOR. WODY.
- Pokrętle **6** wybrać odpowiednie ustawienie.
- Nacisnąć przycisk **2** . Ustawienia są zapisane.

AromaIntense (tylko TES807)

Intensywność smaku espresso lub kawy można indywidualnie regulować poprzez ustawienie szybkości parzenia.

- W tym celu za pomocą przycisku wyboru wybrać AROMAINTENSE ESPRESSO lub AROMAINTENSE KAWA.
- Następnie pokrętle **6** wybrać normalną szybkość parzenia, np. ESPRESSO STANDARD, lub parzenie wolne, np. ESPRESSO INTENSYWNE.
- Nacisnąć przycisk **2** . Ustawienia są zapisane.

Aktywacja profilu użytkownika

- Krótco nacisnąć przycisk **2** . Wyświetla się menu z profilami użytkowników:

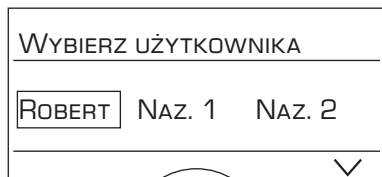

- Wybrać pokrętle **6** profil użytkownika i nacisnąć przycisk **8 start**.

Wyświetla się menu wyboru napoju:



- Ustawić napój, moc kawy itd. (patrz rozdział „Ustawienia na wyświetlaczu”).
- Pobrać napój (patrz rozdział „Parzenie z ziaren”).
- Wybrane ustawienia zostaną zapamiętane.
- Poprzez naciśnięcie przycisku **2**  wyjść z indywidualnego menu.

Informacja: Jeśli wyjście z menu ma odbywać się automatycznie, opcję taką można ustawić w sposób opisany w rozdziale „Ustawienia menu – ZAMKNIJ PROFIL”.

Zabezpieczenie przed dziećmi

Aby chronić dzieci przed oparzeniami, można zablokować urządzenie.

- Nacisnąć przycisk **3**  i przytrzymać przez co najmniej 3 sekundy.

Na wyświetlaczu **5** wyświetla się symbol klucza i zabezpieczenie przed dziećmi jest aktywne.

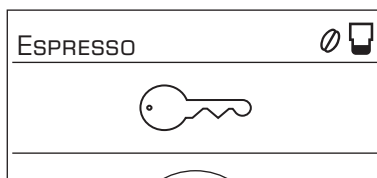

Obsługa urządzenia nie jest teraz możliwa.

TYLKO TES807

Podgrzewacz filiżanek **27** jest wyłączony.

- Aby wyłączyć zabezpieczenie przed dziećmi, nacisnąć ponownie przycisk **3**  przez co najmniej 3 sekundy; symbol klucza na wyświetlaczu **5** znika.

Ustawienia menu

- Nacisnąć przycisk **7** i przytrzymać przez co najmniej 3 sekundy.

Wyświetlają się teraz różne możliwości ustawień.

USTAWIENIA	
TEMP. KAWY	
TEMP. GOR. WODY	<85°C
ZAMKNIJ PROFIL	
^	v

Przyciskami **4** ^ i v można wybierać różne ustawienia.

Wskazówka: Wprowadzone zmiany zostaną automatycznie zapisane. Dodatkowe potwierdzenie nie jest konieczne. Jeśli przez ok. 2 min. nie wprowadzi się żadnych danych, menu zamyka się automatycznie.

Można dokonać następujących zmian ustawień:

JĘZYK

- Obracając pokrętkę **6** można wybrać żądany język.

AROMAINTENSE ESPRESSO (tylko TES807)
Intensywność smaku espresso można indywidualnie regulować poprzez ustawienie szybkości parzenia.

- Obracając pokrętkę **6** można wybrać normalną szybkość parzenia ESPRESSO STANDARD lub parzenie wolne ESPRESSO INTENSYWNE .

Informacja: Wybór metody parzenia jest aktywny także przy przyrządzaniu CAPPUCINO i MACCHIATO. Nie ma on wpływu na tworzenie pianki mlecznej.

AROMAINTENSE KAWA (tylko TES807)

Intensywność smaku kawy można indywidualnie regulować poprzez ustawienie szybkości parzenia.

- Obracając pokrętkę **6** można wybrać normalną szybkość parzenia KAWA STANDARD lub parzenie wolne KAWA INTENSYWNA.

Informacja: Wybór metody parzenia jest aktywny także przy przyrządzaniu KAWA z MLEKIEM i MY COFFEE. Nie ma on wpływu na ciepłe mleko.

TEMP. KAWY

- Obracając pokrętkę **6** można ustawić temperaturę kawy. Ustawienie to obowiązuje dla wszystkich sposobów przyrządzania z wyjątkiem ustawień indywidualnych w opcji „Personalizacja”.

TEMP. GOR. WODY

- Obracając pokrętkę **6** można ustawić temperaturę. Ustawienie to obowiązuje dla wszystkich sposobów przyrządzania z wyjątkiem ustawień indywidualnych w opcji „Personalizacja”.

ZAMKNIJ PROFIL

- Tutaj można ustawić, czy tryb personalizacji należy opuszczać automatycznie AUTO. czy ręcznie RĘCZ.

AUTOM. WYŁ

- Obracając pokrętkę **6** można ustawić czas od ostatniego przyrządzenia napojów, po upływie którego urządzenie automatycznie się wyłączy.

Można ustawić czas od 5 minut do 8 godzin.

WYŁ. PODG. FIL. ZA (tylko TES807)

Tutaj można ustawić czas, po upływie którego podgrzewacz filiżanek **27** automatycznie się wyłączy.

- Ustawić żądany czas pokrętkę **6**.

KONTRAST

Kontrast wyświetlacza **5** można regulować od -10 do +10. Ustawienie fabryczne wynosi +0.

- Pokrętle **6** wybrać odpowiednie ustawienie.

TWARDOŚĆ WODY

- Obracając pokrętle **6** można wybrać twardość wody 1, 2, 3 i 4.

Informacja: Poprawne ustawienie twardości wody jest istotne dla właściwej sygnalizacji konieczności odkamieniania. Domyślnie twardość wody jest ustawiona na stopień 4.

Twardość wody można ustalić za pomocą dołączonego paska testowego lub uzyskując stosowne informacje w lokalnym zakładzie wodociągowym.

- Pasek testowy zanurzyć na moment w wodzie i po 1 minucie odczytać wynik.

Stopień	Stopień twardości wody	
	Niem. (°dH)	Franc. (°fH)
1	1-7	1-13
2	8-14	14-25
3	15-21	26-38
4	22-30	39-54

FILTR WODY

Przed użyciem nowego filtra wody **29** należy go wypłukać.

- W tym celu mocno wcisnąć filtr wody **29** za pomocą miarki do kawy **14** do pojemnika na wodę **11**. Napęlić pojemnik wodą do znaku „max”.
- Za pomocą pokrętła **6** wybrać opcję START i nacisnąć przycisk **8 start**.

WSTAW POJEMNIK 1 L POD SPIENIACZ, WŁÓŻ RURKĘ DO POJ. →START

- Pod spieniaczem mleka **10** ustawić pojemnik o pojemności 1l.
- Włożyć koniec rurki **10d** do pojemnika.
- Nacisnąć przycisk **8 start**. Woda przepływa przez filtr **29**, płuczając go.
- Następnie opróżnić pojemnik.

Urządzenie jest ponownie gotowe do pracy.

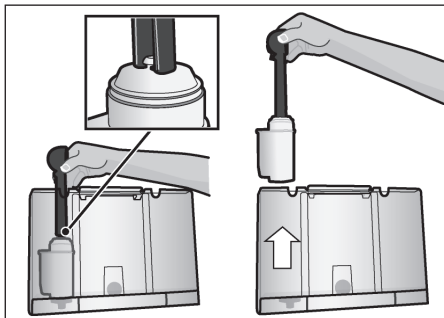

Informacja: Płukanie filtra **29** włącza jednocześnie ustawienie dla wskazania wymiany filtra.

Szczegółowe informacje o filtrze wody znajdują się w załączonej instrukcji obsługi filtra.

W przypadku wyświetlenia się komunikatu KONIECZNOŚĆ ZAMIANY FILTRU lub najpóźniej po 2 miesiącach filtr **29** traci skuteczność. Z przyczyn higienicznych i aby zapobiec osadzeniu się kamienia (może to prowadzić do uszkodzenia urządzenia) należy go wymienić.

Filtry zapasowe są dostępne w handlu (TCZ7003) lub w serwisie (575491). Jeżeli nie będzie używany nowy filtr **29**, należy ustawić opcję FILTR WODY w pozycji NIE.

Informacja: Jeśli urządzenie nie było używane przez dłuższy czas (np. urlop), przed jego ponownym użyciem należy wypłukać filtr **29**. W tym celu wystarczy pobrać jedną filiżankę gorącej wody.

ZABEZP. TRANSP.

- Aby uniknąć uszkodzeń spowodowanych zamrażaniem podczas transportu i przechowywania, należy całkowicie opróżnić urządzenie.

Informacja: Urządzenie musi być gotowe do pracy, a pojemnik na wodę **11** napełniony.

- Nacisnąć przycisk **8 start**, urządzenie automatycznie opróżnia system przewodów i wyłącza się.
- Opróżnić pojemnik na wodę **11** i pojemnik na skropliny **23**.

USTAW. FABR.

Można usunąć własne ustawienia i przywrócić ustawienia fabryczne.

- W celu przywrócenia ustawień fabrycznych nacisnąć przycisk **8 start**.

Informacja: Ustawienia fabryczne urządzenia można też przywrócić ręcznie za pomocą kombinacji przycisków. Urządzenie musi być całkowicie wyłączone.

- Nacisnąć jednocześnie przyciski **4** \wedge i \vee oraz wyłącznik sieciowy **1 O/I** i przytrzymać przez co najmniej 5 sekund. Nacisnąć przycisk **8 start**; ustawienia fabryczne zostaną przywrócone.

Parzenie z ziaren

Automatyczny ekspres do kawy miele świeżą kawę do każdego parzenia. Zaleca się stosowanie mieszanek kawy przeznaczonych do automatów tradycyjnych lub espresso. Aby zapewnić optymalną jakość, kawę należy przechowywać w chłodnym miejscu, w szczelnym opakowaniu, lub w stanie zamrożonym. Możliwe jest również mielenie zamrożonych ziaren.

Ważne: Pojemnik na wodę **11** należy codziennie napełniać świeżą, zimną wodą. Pojemnik **11** musi zawsze zawierać ilość wody niezbędnej do pracy urządzenia.

Porada (tylko TES807): Filiżanki, przede wszystkim małe o grubych ściankach do espresso, podgrzać na podgrzewaczu **27**.

Różne rodzaje kawy można przyrządzać w prosty sposób, naciskając odpowiedni przycisk.

Wskazówka: W przypadku niektórych ustawień kawa jest przygotowywana w dwóch etapach (patrz sekcja „aromaDouble Shot”). Należy odczekać, aż procedura całkowicie się zakończy.

Przyrządzanie napojów bez mleka

Urządzenie musi być gotowe do pracy.

- Podgrzaną filiżankę (filiżanki) postawić pod wylot kawy **9**.
- Wybrać pokrętkiem **6** opcję 2 x ESPRESSO ☞, 2 x KAWA ☞, ESPRESSO ☞ lub KAWA ☞.

Na wyświetlaczu **5** wskazywany jest wybrany napój oraz moc i ilość kawy dla danego napoju.



Można zmieniać ustawienia (patrz rozdział „Ustawienia na wyświetlaczu”) lub dokonywać indywidualnych ustawień i je wywoływać (patrz rozdział „Personalizacja”).

- Nacisnąć przycisk **8 start**.

Kawa jest parzona i nalewana do filiżanki (filiżanek).

Przyrządzanie napojów z mlekiem

Urządzenie musi być gotowe do pracy.

- Zanurzyć rurkę **10d** spieniacza mleka **10** w pojemniku na mleko **26**.
- Obrócić wylot kawy **9 w prawo** aż do zatrzaśnięcia.
- Podgrzaną filiżankę lub szklanke podstawić pod wylot kawy **9** i spieniacz mleka **10**.
- Wybrać pokrętle **6** opcję KAWA Z MLEKIEM ☞ (tylko TES807), MACCHIATO ☞, CAPPUCCINO ☞ lub MY COFFEE ☞* (tylko TES807).

Na wyświetlaczu **5** wskazywany jest wybrany napój oraz moc i ilość kawy dla danego napoju.



Można zmieniać ustawienia (patrz rozdział „Ustawienia na wyświetlaczu”) lub dokonywać indywidualnych ustawień i je wywoływać (patrz rozdział „Personalizacja”).

- Nacisnąć przycisk **8 start**.

Najpierw do filiżanki lub szklanki nalewane jest mleko. Następnie kawa jest parzona i nalewana do filiżanki lub szklanki.

Ważne: Zaschnięte resztki mleka są trudne do usunięcia. Dlatego po każdym użyciu **należy koniecznie** umyć spieniacz mleka **10** letnią wodą (patrz rozdział „Czyszczenie systemu mleka”).

Parzenie z kawy mielonej

Automatyczny ekspres umożliwia także parzenie kawy z mielonych ziaren (nie z kawy rozpuszczalnej).

Wskazówka: Funkcja aromaDouble Shot nie może być używana podczas parzenia kawy mielonej.

Przyrządzanie napojów bez mleka

Urządzenie musi być gotowe do pracy.

- Podgrzaną filiżankę (filiżanki) podstawić pod wylot kawy **9**.
- Wybrać pokrętle **6** opcję 2 X ESPRESSO ☞, 2 X KAWA ☞, ESPRESSO ☞ lub KAWA ☞.
- Otworzyć szufladkę **18**.
- Wsypać maksymalnie 2 płaskie miarki **14** kawy.

⚠ Uwaga!

Nie wsypywać całych ziaren ani kawy rozpuszczalnej.

- Zamknąć szufladkę **18**.
- Nacisnąć przycisk **8 start**.

Kawa jest parzona i nalewana do filiżanki (filiżanek).

Wskazówka: W celu zaparzenia kolejnej filiżanki kawy powtórzyć procedurę. Jeśli w ciągu 90 sekund nie zostanie pobrana kawa, komora parzenia opróżnia się automatycznie, aby zapobiec przepełnieniu. Urządzenie jest płukane.

Przyrządzanie napojów z mlekiem

Urządzenie musi być gotowe do pracy.

- Zanurzyć rurkę **10d** spieniacza mleka **10** w pojemniku na mleko **26**.
- Obrócić wylot kawy **9 w prawo** aż do zatrzaśnięcia.
- Podgrzaną filiżankę lub szklanke podstawić pod wylot kawy **9** i spieniacz mleka **10**.

- Wybrać pokrętkiem **6** opcję KAWA Z MLEKIEM ☞ (tylko TES807), MACCHIATO ☞, CAPPUCCINO ☞ lub MY COFFEE ☞* (tylko TES807).
- Otworzyć szufladkę **18**.
- Wsypać maksymalnie 2 płaskie miarki **14** kawy.

⚠ **Uwaga!**

Nie wsypywać całych ziaren ani kawy rozpuszczalnej.

- Zamknąć szufladkę **18**.
- Nacisnąć przycisk **8 start**.

Najpierw do filiżanki lub szklanki nalewane jest mleko. Następnie kawa jest parzona i nalewana do filiżanki lub szklanki.

Ważne: Zaschnięte resztki mleka są trudne do usunięcia. Dlatego po każdym użyciu **należy koniecznie** umyć spieniacz mleka **10** letnią wodą (patrz rozdział „Czyszczenie systemu mleka”).

Wskazówka: W celu zaparzenia kolejnej filiżanki kawy/napoju mlecznego powtórzyć procedurę. Jeśli w ciągu 90 sekund nie zostanie pobrana kawa, komora parzenia opróżnia się automatycznie, aby zapobiec przepełnieniu. Urządzenie jest płukane.

Przyrządzanie spienionego i gorącego mleka

⚠ **Niebezpieczeństwo oparzenia!**

Spieniacz mleka **10** mocno się nagrzewa. Po użyciu odczekać do ostygnięcia, a dopiero potem dotykać.

Urządzenie musi być gotowe do pracy.

- Zanurzyć rurkę **10d** spieniacza mleka **10** w pojemniku na mleko **26**.
- Podgrzaną filiżankę lub szklankę postawić pod wylot spieniacza mleka **10**.
- Wybrać pokrętkiem **6** opcję PIANKA Z MLEKA ☞ lub CIEPŁE MLEKO ☞.
- Nacisnąć przycisk **8 start**.

Z wylotu spieniacza mleka **10** wypływa spienione lub ciepłe mleko.

Aby przerwać proces wcześniej, nacisnąć ponownie przycisk **8 start**.

Informacja: Podczas przygotowywania gorącego mleka urządzenie może wydawać świszczące odgłosy. Wynikają one z uwarunkowań technicznych spieniacza mleka **10**.

Porada: Aby uzyskać optymalną piankę mleczną, zaleca się zastosowanie zimnego mleka o zawartości tłuszczu minimum 1,5%.

Ważne: Zaschnięte resztki mleka są trudne do usunięcia. Dlatego po każdym użyciu **należy koniecznie** umyć spieniacz mleka **10** letnią wodą (patrz rozdział „Czyszczenie systemu mleka”).

Pobieranie gorącej wody

⚠ Niebezpieczeństwo oparzenia!

Spieniacz mleka **10** mocno się nagrzewa. Po użyciu odczekać do ostygnięcia, a dopiero potem dotykać.

Urządzenie musi być gotowe do pracy.

- Podgrzaną filiżankę lub szklankę podstawić pod wylot spieniacza mleka **10**.
- Wybrać pokrętkiem **6** opcję GORĄCA WODA .
- Nacisnąć przycisk **8 start**.

ZDEJMIJ WĘŻYK ZASYSAJĄCY MLEKO

→START

- Zdjąć wężyk zasysający mleko **10c** i nacisnąć przycisk **8 start**.

Z wylotu spieniacza mleka **10** wypływa gorąca woda.

Aby przerwać proces wcześniej, nacisnąć ponownie przycisk **8 start**.

Wskazówka: Temperaturę gorącej wody można ustawiać (patrz rozdział „Ustawienia menu”).

Konserwacja i codzienne czyszczenie

⚠ Niebezpieczeństwo porażenia prądem!

Przed przystąpieniem do czyszczenia wyciągnąć wtyczkę z gniazdka.

Nigdy nie zanurzać urządzenia w wodzie. Nie stosować myjek parowych.

- Obudowę przecierać miękką, wilgotną ściereczką.
- Nie używać środków czyszczących zawierających alkohol lub spirytus.
- Nie używać szorstkich ścierek ani szorujących środków czyszczących.

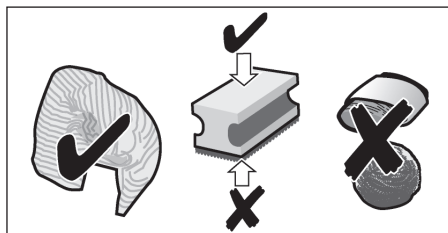

- Pozostałości kamienia, kawy, mleka i środka czyszczącego i odkamieniacza należy natychmiast usunąć. Takie pozostałości mogą spowodować korozję. Nowe ściereczki gąbczaste mogą zawierać sole. Sole mogą spowodować nalot rdzy na stali szlachetnej, dlatego przed użyciem należy je koniecznie starannie wypłukać.
- Pojemnik na skropliny **23** ze zbiornikiem na fusy **23c** wyciągnąć do przodu. Zdjąć osłonę **23a** i kratkę ociekową **23b**. Opróżnić i umyć pojemnik na skropliny i zbiornik na fusy.

 Następujące części **nie nadają się do mycia w zmywarce**: osłona pojemnika na skropliny **23a**, szufladka na kawę mieloną **18**, zaparzacze **20**, pojemnik na wodę **11**, pokrywa zachowująca aromat **16** i pojemnik na mleko ze stali szlachetnej.

 Następujące części nadają się do mycia w zmywarce: pojemnik na skropliny **23**, kratka ociekowa **23b**, zbiornik na fusy **23c**, miarka do kawy **14** i pojedyncze części pokrywy pojemnika na mleko.

- Wyjąć szufladkę **18** i umyć pod bieżącą wodą.

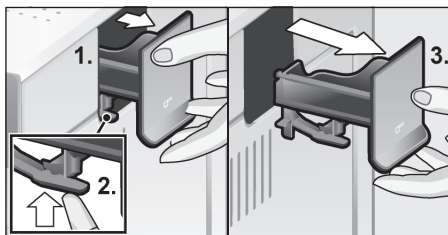

- Przetrzeć wnętrze urządzenia (mocowanie pojemników).

Ważne: Pojemnik na skropliny **23** i zbiornik na fusy **23c** należy codziennie opróżniać i myć, aby zapobiec rozwojowi pleśni.

Wskazówka: Jeśli urządzenie jest włączane w stanie zimnym lub wyłączane po pobraniu kawy, przepłukuje się automatycznie. W ten sposób system czyści się samoczynnie.

Ważne: Jeśli urządzenie nie było używane przez dłuższy czas (np. przez okres urlopu), należy je dokładnie umyć, łącznie ze spieniaczem mleka **10** i zaparzaczem **20**.

Czyszczenie systemu mleka

Ważne: System mleka **10** należy **koniecznie** myć po każdym użyciu!

System mleka **10** można czyścić automatycznie (patrz rozdział „Programy serwisowe”) lub ręcznie.

Rozkładanie systemu mleka **10** do czyszczenia:

- Wyciągnąć system mleka **10** prosto do przodu z urządzenia.

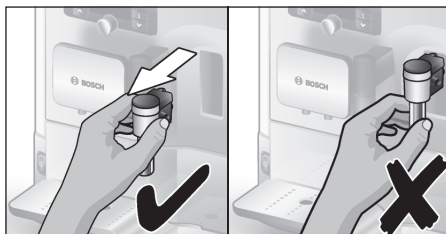

- Górną część **10a** obrócić w kierunku przeciwnym do ruchu wskazówek zegara i zdjąć z dolnej części **10b**.

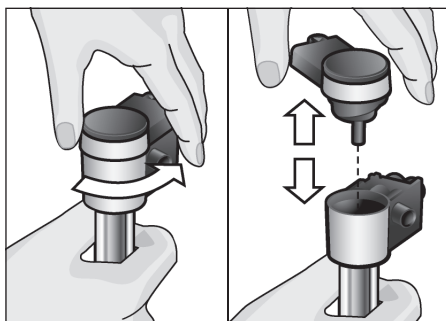

- Poszczególne części umyć roztworem płynu do mycia naczyń i miękką ściereczką.
- Wszystkie części przepłukać czystą wodą i osuszyć.

- Poszczególne części ponownie złożyć. Następnie włożyć spieniacz mleka w urządzenie, wsuwając go do oporu do tyłu.

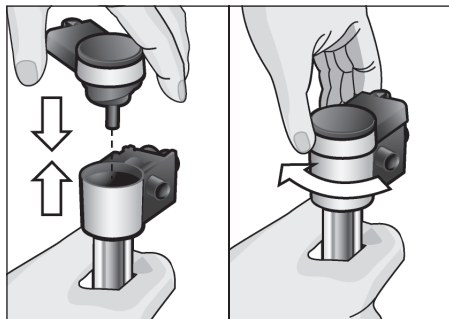

Informacja: Wszystkie części spieniacza mleka **10** można też myć w zmywarce.

Czyszczenie zaparzacza (rysunek F)

(patrz też skrócona instrukcja obsługi)

W uzupełnieniu do automatycznego programu czyszczącego regularnie wyjmować i czyścić zaparzacz **20**.

- Wyłączyć urządzenie wyłącznikiem sieciowym **1 O/I**, żaden przycisk nie świeci.
- Chwycić drzwiczki zaparzacza **19** od dołu i otworzyć.
- Przesunąć czerwoną blokadę **20a** zaparzacza **20** do końca w lewo.
- Nacisnąć czerwony przycisk **21** i ostrożnie wyjąć zaparzacz **20**, chwytając za wgłębienia.
- Zdjąć osłonę **20b** zaparzacza i starannie umyć zaparzacz **20** pod bieżącą wodą.

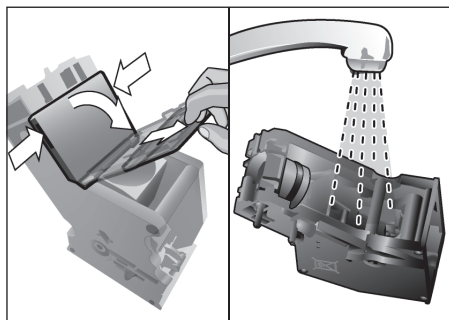

- Sitko zaparzacza starannie oczyścić pod strumieniem wody.

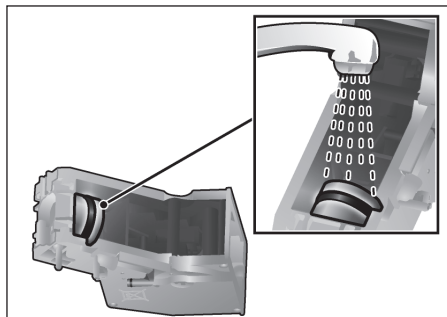

Ważne: Myć bez użycia płynu do mycia naczyń i nie myć w zmywarce.

- Wnętrze urządzenia starannie przetrzeć wilgotną ściereczką, usunąć ewentualne resztki kawy.
- Odczekać, aż zaparzacz **20** i wnętrze urządzenia wyschną.
- Ponownie założyć osłonę **20b** na zaparzacz i wsunąć zaparzacz **20** do oporu w urządzenie.
- Przesunąć czerwoną blokadę **20a** do końca w prawo i zamknąć drzwiczki **19**.

Programy serwisowe

Porada: Patrz też skrócona instrukcja obsługi w schowku **22**.

Co jakiś czas na wyświetlaczu **5** wyświetla się komunikat

KRÓTKIE PŁUKANIE SYSTEM MLEKA lub
KONIECZNOŚĆ ODKAM. lub
KONIECZNOŚĆ CZYSZCZENIA lub
KONIECZNOŚĆ CALC'NCLEAN.

W tym przypadku należy niezwłocznie oczyścić lub odkamienić urządzenie za pomocą odpowiedniego serwisowego. Opcje ODKAMIANIE i CZYSZCZENIE można alternatywnie połączyć za pomocą funkcji CALC'NCLEAN (patrz rozdział „Calc'nClean”). Niewykonanie programu serwisowego zgodnie z instrukcją może spowodować uszkodzenie urządzenia.

⚠ Uwaga!

Przy każdym programie serwisowym stosować odkamieniacz oraz środek czyszczący zgodnie z instrukcją. Nigdy nie przerywać programu serwisowego!

Nie pić powstałej cieczy!

Nigdy nie używać octu i kwasu cytrynowego oraz środków wyprodukowanych na ich bazie!

Nigdy nie wkładać tabletek odkamieniających lub innych środków odkamieniających do szufladki na kawę mieloną **18!**

Przed rozpoczęciem programu serwisowego (odkamienianie, czyszczenie lub Calc'nClean) wyjąć zaparzacz, oczyścić zgodnie z instrukcją i ponownie włożyć.

Specjalny odkamieniacz w tabletkach oraz tabletki czyszczące są dostępne w handlu i w serwisie.

Akcesoria	Numer katalogowy	
	Handel	Serwis
Tabletki czyszczące	TCZ6001	310575
Odkamieniacz w tabletkach	TCZ6002	310967

Czyszczenie systemu mleka

Czas trwania: ok. 1 minuta

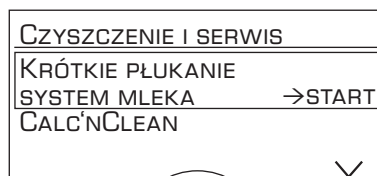

System mleka **10** można automatycznie czyścić wstępnie.

- Nacisnąć przycisk **3** .

KRÓTKIE PŁUKANIE SYSTEM MLEKA → START

- Nacisnąć przycisk **8 start**.

PODSTAW SZKLANKĘ POD SPIENIACZ, WŁÓŻ RURKĘ DO SZKLANKI → START

- Pod system mleka **10** podstawić pustą szklankę i włożyć koniec rurki do mleka **10d** do szklanki.
- Nacisnąć przycisk **8 start**. System mleka czyści się teraz automatycznie.
- Następnie opróżnić szklankę i oczyścić rurkę do mleka **10d**.

Oprócz tego regularnie myć dokładnie system mleka (w zmywarce lub ręcznie).

Odkamienianie

Czas trwania: ok. 30 minut

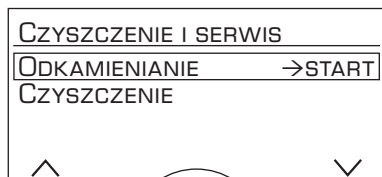

Podczas odkamieniania miga przycisk **8 start**.

Cyfry w prawym górnym rogu wskazują postęp operacji.

Ważne: Jeśli w pojemniku na wodę **11** znajduje się filtr wody **29**, należy go koniecznie usunąć przed uruchomieniem programu serwisowego.

- Nacisnąć przycisk **3** .

ODKAMIENIANIE →START

- Nacisnąć przycisk **8 start**, na wyświetlaczu **5** wyświetlają się kolejne kroki programu.

OPRÓŻNIJ POJEMNIK NA SKROPLINY

USTAW POJEMNIK NA SKROPLINY

- Opróżnić pojemnik na skropliny **23** i ponownie go włożyć.

WSTAW POJEMNIK 1 L POD SPIENIACZ,

WŁÓŻ RURKĘ DO POJ. →START

- Pod spieniaczem mleka **10** ustawić pojemnik o pojemności 1l.
- Włożyć koniec rurki **10d** do pojemnika.
- Nacisnąć przycisk **8 start**.

USUŃ FILTR WODY NACIŚNIJ →START

Informacja: Jeżeli filtr wody **29** jest aktywny, wyświetla się polecenie wyjęcia filtra **29** i ponownego naciśnięcia przycisku **8 start**.

WLEJ 0,5 L WODY + ŚRODEK

ODKAMIENIAJĄCY NACIŚNIJ →START

- Do pustego pojemnika na wodę **11** wlać letnią wodę do oznaczenia „**0,5l**” i rozpuścić w niej 2 tabletki odkamieniające Bosch.

- Nacisnąć przycisk **8 start**, program odkamieniający włącza się na ok. 20 minut.

URZĄDZENIE W TRAKCIE ODKAMIENIANIA

ZA MAŁO ODKAMIENIACZA

UZUPEŁNIJ ODKAMIENIACZ →START

Informacja: Jeżeli w pojemniku na wodę **11** jest za mało roztworu odkamieniającego, wyświetla się odpowiednie polecenie.

Uzupełnić roztwór odkamieniający i ponownie nacisnąć przycisk **8 start**.

PRZEPUŁCZ I NAPEŁNIJ POJEMNIK ŚWIEŻĄ

WODĄ →START

- Przepłukać pojemnik na wodę **11** i napęlić go świeżą wodą do oznaczenia „**max**”.
- Nacisnąć przycisk **8 start**, program odkamieniający płucze urządzenie przez ok. 1 minutę.

URZĄDZENIE W TRAKCIE ODKAMIENIANIA

OPRÓŻNIJ POJEMNIK NA SKROPLINY

USTAW POJEMNIK NA SKROPLINY

- Opróżnić pojemnik na skropliny **23** i ponownie włożyć.

Jeżeli filtr jest stosowany, należy go ponownie włożyć. Urządzenie jest odkamienione i gotowe do pracy.

Ważne: Przetrzeć urządzenie miękką, wilgotną ściereczką, aby natychmiast usunąć pozostałości odkamieniacza. Takie pozostałości mogą spowodować korozję. Nowe ściereczki gąbczaste mogą zawierać sole. Sole mogą spowodować nalot rdzy na stali szlachetnej, dlatego przed użyciem należy je koniecznie starannie wypłukać. Starannie oczyścić rurkę **10d** spieniacza mleka.

Czyszczenie

Czas trwania: ok. 8 minut

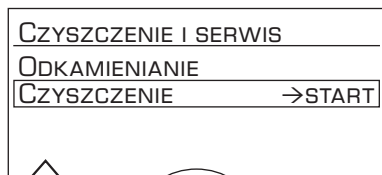

Podczas czyszczenia miga przycisk **8 start**.

Cyfry w prawym górnym rogu wskazują postępowanie operacji.

- Napęlić pojemnik na wodę **11** do oznaczenia „max”.
- Nacisnąć przycisk **3** ☞.

CZYSZCZENIE →START

- Nacisnąć przycisk **8 start**, na wyświetlaczu **5** wyświetlają się kolejne kroki programu.

OPRÓŻNIJ POJEMNIK NA SKROPLINY

USTAW POJEMNIK NA SKROPLINY

- Opróżnić pojemnik na skropliny **23** i ponownie włożyć. Urządzenie zostanie dwukrotnie przepłukane.

OBRÓĆ WYLOT KAWY

- Obrócić wylot kawy **9 w lewo** aż do zatrzaśnięcia.

URZĄDZENIE W TRAKCIE CZYSZCZENIA

OTWÓRZ SZUFLADĘ NA KAWĘ MIELONĄ

- Otworzyć szufladkę **18**.

WŁÓŻ TABLETKĘ CZYSZCZ. BOSCH I ZAMKNIJ SZUFLADKĘ

- Włożyć tabletkę czyszcząca Bosch i zamknąć szufladkę **18**.

NACIŚNIJ START

- Nacisnąć przycisk **8 start**, program czyszczący włącza się na ok. 7 minut.

URZĄDZENIE W TRAKCIE CZYSZCZENIA

OPRÓŻNIJ POJEMNIK NA SKROPLINY

USTAW POJEMNIK NA SKROPLINY

- Opróżnić pojemnik na skropliny **23** i ponownie włożyć.

Urządzenie jest oczyszczone i gotowe do pracy.

Calc'nClean

Czas trwania: ok. 36 minut

Calc'nClean łączy funkcję odkamieniania i czyszczenia.

Jeżeli termin obu programów wypada blisko siebie, ekspres automatycznie proponuje ten program serwisowy.

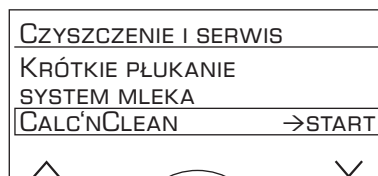

Podczas trwania programu Calc'nClean miga przycisk **8 start**. Cyfry w prawym górnym rogu wskazują postępowanie operacji.

Ważne: Jeśli w pojemniku na wodę **11** znajduje się filtr wody **29**, należy go koniecznie usunąć przed uruchomieniem programu serwisowego.

- Nacisnąć przycisk **3** ☞.

CALC'NCLEAN →START

- Nacisnąć przycisk **8 start**, na wyświetlaczu **5** wyświetlają się kolejne kroki programu.

OPRÓŻNIJ POJEMNIK NA SKROPLINY

USTAW POJEMNIK NA SKROPLINY

- Opróżnić pojemnik na skropliny **23** i ponownie włożyć.
- Obrócić wylot kawy **9 w prawo** aż do zatrzaśnięcia.

WSTAW POJEMNIK 1 L POD SPIENIACZ,
WŁÓŻ RURKĘ DO POJ. →START

- Pod spieniaczem mleka **10** ustawić pojemnik o pojemności co najmniej 1 l.
- Włożyć koniec rurki **10d** do pojemnika.
- Nacisnąć przycisk **8 start**, urządzenie płucze dwukrotnie.

URZĄDZENIE W TRAKCIE CZYSZCZENIA

OTWÓRZ SZUFLADĘ NA KAWĘ MIELONĄ

- Otworzyć szufladkę **18**.

WŁÓŻ TABLETKĘ CZYSZCZ. BOSCH
I ZAMKNIJ SZUFLADKĘ

- Włożyć tabletkę czyszczącą Bosch i zamknąć szufladkę **18**.

USUŃ FILTR WODY NACIŚNIJ →START

Informacja: Jeżeli filtr wody **29** jest aktywny, wyświetla się polecenie wyjęcia filtra **29** i ponownego naciśnięcia przycisku **8 start**.

WLEJ 0,5 L WODY + ŚRODEK
ODKAMIENIAJĄCY NACIŚNIJ →START

- Do pustego pojemnika na wodę **11** wlać letnią wodę do oznaczenia „**0,5l**” i rozpuścić w niej 2 tabletki odkamieniające Bosch.
- Nacisnąć przycisk **8 start**, program odkamieniający włącza się na ok. 20 minut.

URZĄDZENIE W TRAKCIE ODKAMIENIANIA

ZA MAŁO ODKAMIENIACZA

UZUPEŁNIJ ODKAMIENIACZ →START

Informacja: Jeżeli w pojemniku na wodę **11** jest za mało roztworu odkamieniającego, wyświetla się odpowiednie polecenie. Uzupełnić roztwór odkamieniający i ponownie nacisnąć przycisk **8 start**.

PRZEPLUCZ I NAPEŁNIJ POJEMNIK

ŚWIEŻĄ WODĄ →START

- Przeplukać pojemnik na wodę **11** i napełnić go świeżą wodą do oznaczenia „**max**”.

- Nacisnąć przycisk **8 start**, program odkamieniający płucze urządzenie jeszcze przez ok. 1 minutę, a następnie program czyszczący płucze urządzenie przez ok. 7 minut.

URZĄDZENIE W TRAKCIE ODKAMIENIANIA

URZĄDZENIE W TRAKCIE CZYSZCZENIA

OPRÓŻNIJ POJEMNIK NA SKROPLINY

USTAW POJEMNIK NA SKROPLINY

- Opróżnić pojemnik na skropliny **23** i ponownie włożyć.

Jeżeli filtr jest stosowany, należy go ponownie włożyć. Urządzenie jest odkamienione, oczyszczone i gotowe do pracy.

Ważne: Przetrzeć urządzenie miękką, wilgotną ściereczką, aby natychmiast usunąć pozostałości odkamieniacza. Takie pozostałości mogą spowodować korozję. Nowe ściereczki gąbczaste mogą zawierać sole. Sole mogą spowodować nalot rdzy na stali szlachetnej, dlatego przed użyciem należy je koniecznie starannie wypłukać. Starannie oczyścić rurkę **10d** spieniacza mleka.

Wskazówka: Jeżeli jeden z programów serwisowych został przerwany, np. na skutek awarii zasilania, należy wykonać następujące czynności:

- Przeplukać pojemnik na wodę **11** i napełnić go świeżą wodą do oznaczenia „**max**”.
- Nacisnąć przycisk **8 start**, program czyszczący płucze urządzenie przez ok. 3 minuty.

URZĄDZENIE W TRAKCIE CZYSZCZENIA

OPRÓŻNIJ POJEMNIK NA SKROPLINY

USTAW POJEMNIK NA SKROPLINY

- Opróżnić pojemnik na skropliny **23** i ponownie włożyć.

Urządzenie jest ponownie gotowe do pracy.

Porady dotyczące oszczędzania energii

- Urządzenie jest wyposażone w funkcję ściemniania wyświetlacza, która włącza się automatycznie, gdy urządzenie nie jest używane. Wyświetlacz jest słabo podświetlony. Naciśnięcie jakiegokolwiek przycisku lub pokrętki powoduje jego ponowne jasne podświetlenie.
- Jeżeli ekspres nie jest używany, wyłączyć urządzenie wyłącznikiem sieciowym **1 O/I** na przedniej ścianie urządzenia.
- W miarę możliwości nie przerywać nalewania kawy lub spienionego mleka. Przedwczesne przerwanie prowadzi do zwiększonego zużycia energii i do szybszego zapełniania pojemnika na skropliny.
- Regularnie odkamieniać urządzenie, aby uniknąć tworzenia się złożeń. Kamienny osad prowadzi do zwiększonego zużycia energii.

Ochrona przed zamarzaniem

- △ **Aby uniknąć uszkodzeń spowodowanych zamarzaniem podczas transportu i przechowywania, należy całkowicie opróżnić urządzenie.**

Patrz rozdział „Ustawienia menu – ZABEZP. TRANSP.”

Przechowywanie akcesoriów

Automatyczny ekspres do kawy ma specjalne schowki na akcesoria i skróconą instrukcję obsługi.

- Aby schować miarkę do kawy **14**, wyjąć pojemnik na wodę **11** i umieścić miarkę w przeznaczonym do tego celu zagłębieniu **13**.
- Aby schować skróconą instrukcję obsługi, otworzyć drzwiczki zaparzacza **19** i włożyć instrukcję do przeznaczonego do tego celu schowka **22**.

Akcesoria

W handlu i w serwisie dostępne są następujące akcesoria.

Akcesoria	Numer katalogowy	
	Handel	Serwis
Tabletki czyszczące	TCZ6001	310575
Odkamieniacz w tabletkach	TCZ6002	310967
Filtr wody	TCZ7003	575491
Zestaw pielęgnacyjny	TCZ7004	570351
Pojemnik na mleko z pokrywą „Fresh Lock”	TCZ8009	576165

Ekologiczna utylizacja

Opakowanie należy zutylizować w sposób przyjazny dla środowiska. Urządzenie to oznaczono zgodnie z europejską wytyczną 2012/19/EG o zużytych urządzeniach elektrycznych i elektronicznych (waste electrical and electronic equipment – WEEE).

Wytyczna ta określa ramy obowiązującego w całej Unii Europejskiej odbioru i wtórnego wykorzystania starych urządzeń.



Takie oznakowanie informuje, że sprzęt ten, po okresie jego użytkowania nie może być umieszczany łącznie z innymi odpadami pochodzącymi z gospodarstwa domowego. Użytkownik jest zobowiązany do oddania go prowadzącym zbieranie zużytego sprzętu elektrycznego i elektronicznego. Prowadzący zbieranie, w tym lokalne punkty zbiórki, sklepy oraz gminne jednostki, tworzą odpowiedni system umożliwiający oddanie tego sprzętu.

Gwarancja

Dla urządzenia obowiązują warunki gwarancji wydanej przez nasze przedstawicielstwo handlowe w kraju zakupu. Dokładne informacje otrzymacie Państwo w każdej chwili w punkcie handlowym, w którym dokonano zakupu urządzenia. W celu skorzystania z usług gwarancyjnych konieczne jest przedłożenie dowodu kupna urządzenia. Warunki gwarancji regulowane są odpowiednimi przepisami Kodeksu cywilnego oraz Rozporządzeniem Rady Ministrów z dnia 30.05.1995 roku „W sprawie szczególnych warunków zawierania i wykonywania umów rzeczy ruchomych z udziałem konsumentów”.

Zmiany zastrzeżone.

Dane techniczne

Zasilanie elektryczne (napięcie/częstotliwość)	220-240 V / 50-60 Hz
Moc nagrzewania	1600 W
Maksymalne ciśnienie pompy, statyczne	19 bar
Maksymalna pojemność pojemnika na wodę (bez filtra)	2,4 l
Maksymalna pojemność pojemnika na kawę ziarnistą	~300 g
Długość przewodu	100 cm
Wymiary (wys. x szer. x głęb.)	385 x 301 x 458 mm
Ciężar pustego urządzenia	10–12 kg
Rodzaj młynka	Ceramiczny

Samodzielne usuwanie drobnych usterek

Problem	Przyczyna	Rozwiązanie
Wyświetlacz wskazuje UZUPEŁNIJ POJEMNIK NA KAWĘ ZIARNISTĄ mimo pełnego pojemnika 15 lub młynek nie miele kawy.	Ziarna nie wpadają do młynka (są zbyt oleiste).	Postukać lekko w pojemnik na kawę ziarnistą 15 . Ewentualnie użyć innego gatunku kawy. Po opróżnieniu pojemnika na kawę ziarnistą 15 wytrzeć go suchą szmatką.
Brak gorącej wody.	Spieniacz mleka 10 lub wlot spieniacza mleka jest brudny.	Oczyścić spieniacz mleka 10 lub wlot spieniacza mleka (patrz rozdział „Czyszczenie systemu mleka”).
Za mało lub brak spienionego mleka, lub spieniacz mleka 10 nie zasysa mleka.	Spieniacz mleka 10 lub wlot spieniacza mleka jest brudny.	Oczyścić spieniacz mleka 10 lub wlot spieniacza mleka (patrz rozdział „Czyszczenie systemu mleka”).
	Nieodpowiednie mleko.	Stosować mleko o zawartości tłuszczu 1,5%.
	Spieniacz mleka 10 jest nieprawidłowo zmontowany. W urządzeniu utworzył się kamień.	Nawilżyć elementy spieniacza mleka i złożyć je. Odkamienić urządzenie przy użyciu 2 tabletek, w razie potrzeby wykonać program 2x.
Nie udaje się uzyskać wybranej ilości napoju na filiżankę. Kawa nie wypływa z wylotu lub tylko powoli kapie.	Zbyt drobny stopień zmielenia. Kawa zbyt drobno zmielona.	Ustawić grubszy stopień mielenia. Stosować grubiej mieloną kawę.
	Urządzenie jest mocno zakamienione.	Odkamienić urządzenie.
Kawa nie ma kremowej pianki.	Nieodpowiedni gatunek kawy.	Używać kawy z większą ilością ziaren Robusty.
	Kawa ziarnista nie jest świeżo palona.	Użyć świeższej kawy ziarnistej.
	Stopień zmielenia nie odpowiada gatunkowi kawy ziarnistej.	Ustawić drobny stopień zmielenia.
Kawa jest za „kwaśna”.	Zbyt gruby stopień zmielenia lub zbyt grubo mielona kawa.	Ustawić drobniejszy stopień zmielenia lub użyć drobniej zmielonej kawy.
	Nieodpowiedni gatunek kawy.	Użyć ciemniej prażonej kawy.
Kawa jest za „gorzka”.	Ustawiono zbyt drobny stopień zmielenia lub stosowana kawa jest zbyt drobno zmielona.	Ustawić grubszy stopień zmielenia lub użyć kawy grubiej mielonej.
	Nieodpowiedni gatunek kawy.	Zmienić gatunek kawy.
Jeśli problemu nie można rozwiązać, należy koniecznie skontaktować się z infolinią! Numery telefonów znajdują się na ostatnich stronach instrukcji.		

Problem	Przyczyna	Rozwiązanie
Kawa smakuje jak „spalona”.	Za wysoko temperatura zaparzania	Zmniejszyć temperaturę, patrz rozdział „Ustawienia menu – TEMP. KAWY.”
	Ustawiono zbyt drobny stopień zmielenia lub stosowana kawa jest zbyt drobno zmielona.	Ustawić grubszy stopień zmielenia lub użyć kawy grubiej mielonej.
	Nieodpowiedni gatunek kawy.	Zmienić gatunek kawy.
Wyświetlacz wskazuje USTERKA SKONTAKTUJ SIĘ Z SERWISEM	Błąd urządzenia.	Skontaktować się z infolinią pomocy serwisowej.
Filtr wody nie trzyma się w pojemniku na wodę.	Filtr wody jest nieprawidłowo zamontowany.	Filtr wody wcisnąć prosto i mocno w uchwyt w pojemniku na wodę.
Wyświetlacz wskazuje SPRAWDŹ POJEMNIK NA WODĘ	Pojemnik na wodę jest nieprawidłowo włożony lub nowy filtr wody nie został przepłukany zgodnie z instrukcją.	Prawidłowo włożyć pojemnik na wodę lub przepłukać filtr wody zgodnie z instrukcją i uruchomić.
Fusy kawy nie mają zwartej konsystencji i są zbyt mokre.	Ustawiono zbyt drobny lub zbyt gruby stopień zmielenia lub użyto zbyt mało kawy mielonej.	Ustawić grubszy lub drobniejszy stopień zmielenia lub wsypać 2 płaskie miarki kawy mielonej.
Wyświetlacz wskazuje WYCZYŚCIĆ JEDNOSTKĘ ZAPARZAJĄCĄ	Zabrudzony zaparzacz.	Oczyścić zaparzacz.
	Zbyt duża ilość kawy mielonej w zaparzaczku. Mechanizm zaparzacza ciężko chodzi.	Oczyścić zaparzacz (wsypać maks. 2 płaskie miarki kawy mielonej). Oczyścić zaparzacz (patrz rozdział „Konserwacja i codzienne czyszczenie”).
Duże różnice w jakości kawy lub pianki mlecznej.	Urządzenie jest zakamienione.	Usunąć kamień zgodnie z instrukcją, używając dwóch tabletek odkamieniających.
Krople wody wewnątrz na dnie urządzenia, gdy pojemnik na skropliny jest wyjęty.	Pojemnik na skropliny wyjęty zbyt wcześnie.	Pojemnik na skropliny wyjmować dopiero po upływie kilku sekund do nalania ostatniego napoju.
Jeśli problemu nie można rozwiązać, należy koniecznie skontaktować się z infolinią! Numery telefonów znajdują się na ostatnich stronach instrukcji.		

Vážení milovníci kávy,

blahopřejeme k nákupu tohoto plnoautomatu na espresso značky Bosch.

Tento návod k použití popisuje různé varianty spotřebiče, které se od sebe liší různými detaily.

Přiřazení na základě E-č. např. TES803. E-č. příslušného spotřebiče viz obal spotřebiče nebo typový štítek **25**.

Věnujte pozornost také přiloženému stručnému návodu k použití. Do dalšího použití ho můžete uložit do speciální přihrádky **22**.

Obsah

Bezpečnostní pokyny	107
Rozsah dodávky	108
Přehled	108
Před prvním použitím	109
Ovládací prvky	110
Zprávy na displeji	112
Nastavení displeje	113
Personalizace	114
Dětská pojistka	115
Nastavení v nabídce	116
Příprava nápojů z kávových zrn	118
Příprava nápojů z mleté kávy	119
Příprava mléčné pěny a teplého mléka ..	120
Odběr horké vody	120
Údržba a každodenní čištění	121
Programy údržby	123
Rady, jak uspořit energii	127
Ochrana před mrazem	127
Ukládání příslušenství	127
Příslušenství	128
Likvidace	128
Záruční podmínky	128
Technické údaje	128
Řešení jednoduchých problémů	129

Bezpečnostní pokyny

Návod k použití si pečlivě přečtěte, řiďte se podle něho a uschovejte si ho! Tento plně automatický přístroj na výrobu espressa je určen k přípravě malých množství kávy v rámci použití v domácnosti nebo v nekomerčních prostředích podobného typu, například v kuchyňkách pro zaměstnance, v obchodech, kancelářích či zemědělských a jiných malých podnicích, nebo v rámci využívání hosty v zařízeních poskytujících nocleh a snídani, malých hotelech a podobných ubytovacích zařízeních.

⚠ **Nebezpečí úrazu elektrickým proudem!**

Spotřebič připojte a provozujte v souladu s údaji na typovém štítku.

Pokud je spotřebič nebo přívodní vedení poškozeno, nepoužívejte jej.

V případě poruchy ihned vytáhněte síťovou zástrčku.

Opravy spotřebiče, např. výměnu poškozeného přívodního vedení, smí provádět pouze náš servisní pracovník, aby nedošlo k ohrožení zdraví a poškození majetku.

Spotřebič ani síťový kabel nikdy neponořujte do vody.

Před čištěním vytáhněte síťovou zástrčku. Nepoužívejte parní čistič.

Spotřebič používejte jen ve vnitřních prostorách a při pokojové teplotě.

Nedovolte, aby spotřebič používaly osoby (včetně dětí) se sníženými schopnostmi smyslového vnímání, omezenými duševními schopnostmi nebo nedostatečnými zkušenostmi a znalostmi, aniž by byly pod dohledem osoby, která je zodpovědná za jejich bezpečnost, nebo takovou osobou byly poučeny.

Děti držte mimo dosah spotřebiče. Dbejte, aby si děti se spotřebičem nehrály.

Prostředky pro odvápnění a čištění držte mimo dosah dětí a bezpečně skladujte. Čisticí prostředky nepijte.

⚠ **Nebezpečí opaření!**

Šlehač **10** na mléko/horkou vodu se silně zahřívá. Po použití jej nejprve nechte vychladnout; teprve poté se ho můžete dotknout.

⚠ **Pozor!**

Stupeň mletí můžete změnit pouze v případě, že je mlýnek v chodu! Jinak by mohlo dojít k poškození spotřebiče. Nesahejte do mlýnku.

JEN TES807

⚠ **Pozor!**

Ohříváč šáleků **27** se velmi zahřívá!

Rozsah dodávky

(Obrázek **A** na výklopných stránkách)

- a** Plně automatický přístroj na výrobu espressa TES803 / 805 / 807
- b** Návod k použití
- c** Stručná referenční příručka
- d** Napěňovač mléka
- e** Proužek pro testování tvrdosti vody
- f** Odměrka na mletou kávu

JEN TES805 / TES807

- g** Nádoba na mléko, izolovaná

JEN TES807

- h** Vodní filtr

Přehled

(Obrázky **B, C, D, E** a **F** na výklopných stránkách)

- 1 Síťový spínač **O/I**
- 2 Tlačítko  (Personalizace)
- 3 Tlačítko  (Programy údržby)
- 4 Výběrová tlačítka 
- 5 Displej
 - a)** Stavový řádek
 - b)** Výběrový řádek
 - c)** Navigační řádek
- 6 Otočný volič pro nastavení na displeji
- 7 Tlačítko **i** (informační nabídka)
- 8 Tlačítko **start** (nápoje / programy)
- 9 Výškově nastavitelná a otočnávýpusť kávy
- 10 Výškově přestavitelný a snímatelný mléčný systém (odběr mléka / horké vody)
 - a)** Horní část
 - b)** Spodní část
 - c)** Sací hadička mléka
 - d)** Sací trubička
- 11 Odnímatelný zásobník na vodu
- 12 Víko zásobníku na vodu
- 13 Úložné prostory pro odměrku na mletou kávu
- 14 Odměrka na mletou kávu (pomůcka pro vkládání vodního filtru)
- 15 Zásobník zrnkové kávy
- 16 Víko na uchování aroma
- 17 Otočný volič pro nastavení stupně mletí
- 18 Zásobník mleté kávy (na mletou kávu / čisticí tabletu)
- 19 Dvířka spařovací jednotky
- 20 Spařovací jednotka
 - a)** Pojistka
 - b)** Kryt
- 21 Tlačítko
- 22 Prostor pro uložení stručného návodu
- 23 Odkapávací miska
 - a)** Clona
 - b)** Odkapávací mřížka
 - c)** Zásobník na kávovou sedlinu
- 24 Prostor pro uložení kabelu
- 25 Typový štítek (E. č.; FD)

JEN TES805 / TES807

- 26 Nádoba na mléko, izolovaná

JEN TES807

- 27 Ohříváč šáleků
- 28 Osvětlené tlačítko pro ohříváč šáleků
- 29 Vodní filtr

Před prvním použitím

Všeobecné informace

Příslušné zásobníky plňte pouze čistou studenou nesycenou vodou a pokud možno směsí kávových zrn určenou pro kávovary a automaty na espresso. Nepoužívejte leštěná či karamelizovaná kávová zrna nebo kávová zrna upravená dalšími cukernatými přísadami, ucpávají spařovací jednotku. U tohoto spotřebiče můžete nastavit tvrdost vody. Tovární nastavení tvrdosti vody je 4. Tvrdost použité vody lze zjistit pomocí přiloženého testovacího proužku. Pokud by byla tvrdost vody jiná než 4, je nutno přístroj po uvedení do provozu příslušným způsobem naprogramovat (viz kapitola „Nastavení v nabídce – TVRDOT VODY“).

Uvedení spotřebiče do provozu

- Umístěte spotřebič na rovnou voděodolnou podložku, která unese jeho váhu.

Důležité upozornění: Spotřebič používejte pouze v prostorách bez mrazu. Pokud byl spotřebič přepravován nebo skladován při teplotách nižších než 0 °C, pak před uvedením do provozu vyčkejte nejméně 3 hodiny.

- Vytáhněte síťový kabel z úložného prostoru **24** a zapojte jej do zásuvky. Délku kabelu můžete upravit stažením zpět nebo dalším povytažením. Nejjednodušší způsob, jak toho dosáhnout, je např. umístit spotřebič zadní stranou až na okraj stolu a táhnout kabel **dolů** nebo jej tlačít **nahoru**.
- Zvedněte víko zásobníku na vodu **12**.
- Vyjměte zásobník na vodu **11**, vypláchněte jej a naplňte čerstvou studenou vodou. Dávejte pozor na označení „**max**“.
- Nasaďte zásobník na vodu **11** rovně a zatlačte jej až dolů.
- Přiklopte víko zásobníku na vodu **12**.
- Naplňte zásobník zrnkové kávy **15** kávovými zrny.

- Stiskněte síťový spínač **1 O/I**, rozsvítí se tlačítko **8 start** a na displeji **5** se zobrazí různé jazyky.

Můžete vybírat z následujících jazyků:

TES8.. DE

DEUTSCH	ENGLISH
FRANÇAIS	ITALIANO

TES8.. RW

ENGLISH	РУССКИЙ
NEDERLANDS	FRANÇAIS
ITALIANO	SVENSKA
ESPAÑOL	POLSKI
УКРАЇНЬСЬКА	MAGYAR
TÜRKÇE	DANSK
NORSK	SUOMI
PORTUGUÊS	ČEŠTINA
ΕΛΛΗΝΙΚΑ	

- Pomocí výběrových tlačítek **4** \wedge a \vee nyní vyberte požadovaný jazyk, v němž chcete zobrazit další texty na displeji.

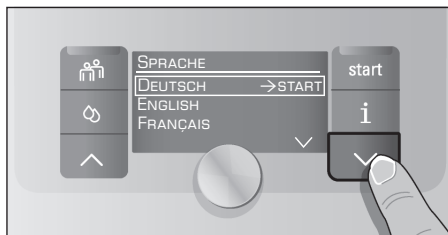

Zvolený jazyk se zobrazí v rámečku.

- Stiskněte tlačítko **8 start**, zvolený jazyk se uloží.
- Logo značky svítí na displeji **5**. Spotřebič se nyní zahřívá a proplachuje, z výpusti kávy **9** vyteče malé množství vody.

- Spotřebič je připraven k použití, jakmile na displeji **5** svítí symboly pro volbu nápoje a tlačítko **8 start**.

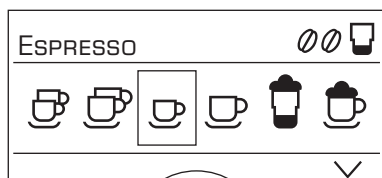

Poznámka: Plnoautomat na espresso je z výroby standardně nastaven na optimální provoz. Po uplynutí 1 hodiny se přístroj automaticky vypne (viz kapitola „Nastavení v nabídce – AUTOM. VYPNOUT PO“).

Upozornění: Při prvním použití spotřebiče, po proběhnutí programu údržby a v případě, že spotřebič nebyl delší dobu v provozu, nebude mít první připravený nápoj plné aroma a není určen ke konzumaci.

Po uvedení automatu na espresso do provozu lze dosáhnout dostatečně husté a stálé pěny teprve po vydání několika prvních dávek.

Ovládací prvky

Síťový spínač O/I

Spotřebič se zapíná nebo vypíná síťovým spínačem **1 O/I**. Při zapnutí a vypnutí spotřebič automaticky proplachuje.

Přístroj se neproplachuje, pokud:

- je-li při zapnutí ještě teplý.
- nebyla před vypnutím připravena káva.

Spotřebič je připraven k použití, pokud na displeji **5** svítí symboly pro výběr nápojů a tlačítko **8 start**.

Tlačítko Personalizace

Přístroj nabízí možnost uložení a vyvolání osobního nastavení při přípravě kávových nápojů. Uložení a vyvolání provedte podle pokynů v kapitole „Personalizace“.

Tlačítko Programy údržby



Krátkým stisknutím tlačítka **3**  je možné vyvolání volby programů údržby. Program provedte podle pokynů uvedených v kapitole „Programy údržby“.

Dlouhým stisknutím se aktivuje nebo deaktivuje dětská pojistka, viz kapitola „Dětská pojistka“.

Otočný volič

Otáčením otočného voliče **6** doleva a doprava se lze pohybovat po displeji **5**, případně jím lze nastavit parametry nabídky.

Výběrová tlačítka a

Stisknutím výběrových tlačítek **4**  a  se lze pohybovat v úrovních nabídky (navigační řádek **5c**) nahoru a dolů.

Displej

Na displeji **5** se pomocí symbolů zobrazují možnosti výběru, nastavení síly a množství kávy a pomocí textů probíhající procesy a zprávy. Pomocí otočného voliče **6** a výběrových tlačítek **4** lze provádět nastavení. Zvolené nastavení se zobrazí v rámečku.



Příklad:

Na stavovém řádku **5a** se zobrazí název typu nápoje, u kávy i nastavení síly nápoje 00 a množství ☕ .

Ve výběrovém řádku **5b** se zobrazí symboly pro výběr nápoje.

Šipky v navigačním řádku **5c** ukazují, v jakém směru lze rozbalit další úroveň nabídky.

Další podrobné informace viz kapitola „Zprávy na displeji“.

Tlačítko start

Stisknutím tlačítka **8 start** se zahájí příprava nápoje nebo se spustí program údržby. Opětovným stisknutím tlačítka **8 start** během přípravy nápoje ukončíte proces přípravy.

Tlačítko i nastavení

Pomocí tlačítka **7 i** lze zobrazit **informace** (krátký stisk) a **zadat nastavení** (držet stisknuté alespoň po dobu 3 sek.).

Zobrazení informací

V informační nabídce lze zobrazit tyto informace:

- okamžik provedení další údržby.
- počet odebraných nápojů od uvedení automatu na espresso do provozu.
- Stiskněte tlačítko **7 i** krátce a pomocí tlačítek **4** \wedge a \vee procházejte jednotlivými informacemi.

INFORMACE	
ODVÁPNIT PO	200 ☕
VYČISTIT PO	200 ☕
VYMĚNIT FILTR PO	200 ☕

INFORMACE	
KÁVY:	11
MLÉČNÉ NÁPOJE:	15
OBJEM HORKÉ VODY	2L

*zobrazí se jen při aktivaci filtru.

Opětovným krátkým stisknutím tlačítka **7 i** se lze vrátit do výběru nápojů. Nedojde-li přibl. 10 sekund k žádné akci, vrátí se spotřebič automaticky zpátky do výběru nápojů.

Zadání nastavení

Viz kapitola „Nastavení v nabídce“.

Nastavení stupně mletí

Pomocí otočného voliče stupně mletí **17** můžete nastavit požadovanou jemnost mleté kávy.

⚠ **Pozor!**

Stupeň mletí můžete změnit pouze v případě, že je mlýnek v chodu! Jinak by mohlo dojít k poškození spotřebiče. Nesahejte do mlýnku.

- Je-li mlýnek v chodu, nastavte pomocí otočného voliče **17** stupeň mletí od jemného (**a**: Otáčení proti směru hodinových ručiček) k hrubšímu (**b**: Otáčení ve směru hodinových ručiček).

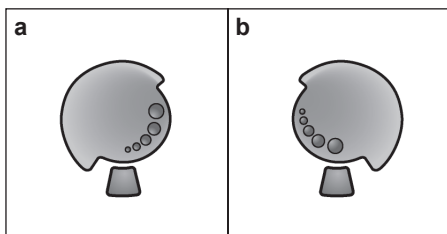

Poznámka: Nové nastavení se projeví až u druhého šálku kávy.

Upozornění: Pokud se na displeji zobrazí hlášení **NASTAVTE, PROSÍM, HRUBŠÍ STUPEŇ MLETÍ**, jsou kávová zrna mleta příliš jemně. Nastavte hrubší stupeň mletí.

Tip: V případě tmavých pražených zrn nastavte jemnější stupeň mletí, v případě světlejších zrn nastavte hrubší stupeň mletí.

JEN TES807

Přehřívání šálků

⚠ **Pozor!**

Při přehřívání šálků je plocha **27** velmi horká!

Automat na espresso je vybaven plochou na přehřívání šálků **27**, přehřívání lze ručně zapnout či vypnout pomocí tlačítka **28**. Je-li přehřívání šálků **27** zapnuté, svítí tlačítko **28**.

Tip: Optimálního přehřívání šálků dosáhnete, postavíte-li je na plochu **27** dnem dolů.

Zprávy na displeji

Hlášení na displeji

Na displeji **5** se zobrazují různé zprávy.

Informace (jen TES807)

Například:

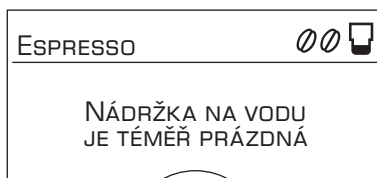

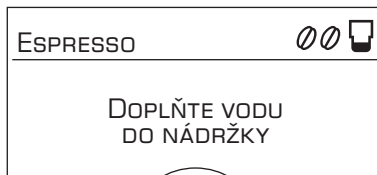

Požadavky k provedení

Například:



Nastavení displeje

Stisknutím výběrových tlačítek 4  a  můžete v úrovních nabídky vyvolat tyto výběrové nabídky:

Volba nápoje



Síla kávy (jen pro kávové nápoje)

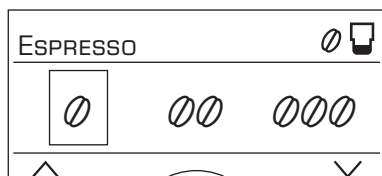

Množství nápoje



Nastavení osobního množství nápoje

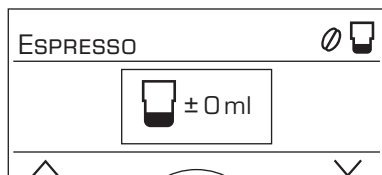



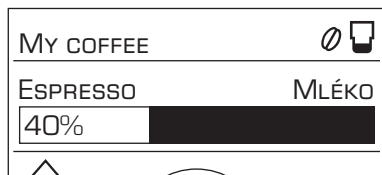







My coffee (Moje káva – jen TES807)











Pomocí otočného voliče **6** můžete v rámci nabídky nastavit tyto parametry:



Nastavení – volba nápoje:

-  2 x ESPRESSO
-  2 x CAFÉ CRÈME
-  ESPRESSO
-  CAFÉ CRÈME
-  KÁVA S MLÉKEM (jen TES807)
-  MACCHIATO
-  CAPPUCCINO
-  MY COFFEE
(Moje káva – jen TES807)
-  MLÉČNÁ PĚNA
-  TEPLÉ MLÉKO
-  HORKÁ VODA

Nastavení – síla kávy:

-  velmi jemná
-  slabá
-  normální
-  silná
-  velmi silná
- 2x  aromaDouble Shot silná
- 2x  aromaDouble Shot silná +
- 2x  aromaDouble Shot silná ++





aromaDouble Shot:

Čím déle se káva spařuje, tím více se uvolňuje hořkých látek a nežádoucího aromatu. Což negativním způsobem ovlivňuje chuť a stravitelnost kávy. Modely TES8.. jsou proto vybaveny speciální funkcí aromaDouble Shot pro přípravu velmi silné kávy. Po získání polovičního množství je semleta a spařena nová dávka kávy, aby ze spotřebiče vycházely pouze příjemné aromatické vůně. Funkci aromaDouble Shot lze použít pro všechny kávové nápoje, kromě ESPRESSO  v malém množství, 2 x ESPRESSO  a 2 x CAFÉ CRÈME .

Nastavení – množství nápoje

-  malá
-  střední
-  velká

Nastavení – osobní množství nápoje

Přednastavenou velikost šálku  nebo  lze individuálně změnit podle použitého šálku pomocí otočného voliče **6**. Množství nápoje lze nastavit podle vybraného nápoje. Šipka v symbolu  na displeji vpravo nahoře signalizuje, zda bylo množství zvýšeno či sníženo. Nastavíte-li např. CAFÉ CRÈME , bude nastavení nápoje v ml a u kávových nápojů s mlékem, např. CAPPUCCINO  bude nastavení nápoje včetně mléka (pěny) zobrazeno v ml.

Důležité upozornění: Zvolené množství v ml je jen **orientační** a může např. kvůli vytvoření pěny, nastavení stupně mletí nebo druhu mléka značně kolísat.



Nastavení – My coffee (Moje káva - jen TES807)

Kromě síly a množství kávy lze zvolit pro vlastní nastavení kávy MY COFFEE  také přesný poměr espressa a mléka:

- Nastavení lze provést v krocích po 20 % pomocí otočného voliče **6**.

Personalizace

V nabídce UŽIVATELSKÁ NASTAVENÍ můžete uložit až 6 uživatelských profilů. V uživatelských profilech je uložena požadovaná teplota kávy a horké vody.

Důležité upozornění: Nastavení pod položkou „Personalizace“ (tlačítko **2** ) nejsou stejná jako nastavení pod položkou „Nastavení v nabídce“ (tlačítko **7** ) a opačně.

Založení uživatele nebo změna

- Tlačítko **2**  držte stisknuto nejméně 3 sekundy.

Zobrazí se nabídka:

UŽIVATELSKÁ NASTAVENÍ	
JMÉNO 1	→START
JMÉNO 2	
JMÉNO 3	



- Pomocí výběrového tlačítka zvolte požadovaného uživatele a stiskněte tlačítko **8 start**.

Na displeji se zobrazí tato volba:

UŽIV. NASTAV.:	JMÉNO 1
ZMĚNIT JMÉNO	→START
VYMAZAT JMÉNO	
TEPL. KÁVY	

- Chcete-li změnit jméno uživatele, přejděte pomocí výběrového tlačítka na ZMĚNIT JMÉNO →START a stiskněte tlačítko **8 start**.

Na displeji se zobrazí vstupní pole:



 ABCDEFGHIJKLMNOPQ 
 _ _ _ _ _
PŘERUŠENÍ ULOŽENÍ

- Otáčením otočného voliče **6** zvolte písmeno nebo číslo.
- Potvrďte tlačítkem **8 start**.

Pro zadání jména uživatele je k dispozici 6 políček.

Zvolte symbol  a pro vymazání zadání stiskněte tlačítko **8 start**.

Upozornění:

Stisknutím výběrového tlačítka  se uloží. Stisknutím výběrového tlačítka  se proces přeruší.

Informace: Zadání můžete kdykoliv přepsat.

Chcete-li uživatele vymazat, zvolte pomocí výběrového tlačítka **VYMAZAT JMÉNO** → **START** a stiskněte tlačítko **8 start**.

Uložení teplot

- Pomocí výběrového tlačítka zvolte **TEPL. KÁVY.** nebo **TEPL. HORKÉ VODY.**
 - Pomocí otočného voliče **6** zvolte požadované nastavení.
 - Stiskněte tlačítko **2** .
- Nastavení jsou uložena.

Aromaintense (jen TES807)

Intenzitu chuti kávy Espresso nebo kávy je možné individuálně přizpůsobit pomocí nastavení rychlosti spařování.

- Pomocí výběrového tlačítka zvolte **ESPRESSO AROMAINTENSE** nebo **KÁVA AROMAINTENSE.**
 - Poté zvolte pomocí otočného voliče **6** buď normální rychlost spařování např. **ESPRESSO STANDARD** nebo pomalou teplotou spařování např. **ESPRESSO INTENZIVNÍ.**
 - Stiskněte tlačítko **2** .
- Nastavení jsou uložena.

Vyvolání uživatelského profilu

- Krátce stiskněte tlačítko **2** .
- Zobrazí se nabídka z uživatelskými profily:

ZVOLIT UŽIVATELE	
ROBERT	JMÉNO 1 JMÉNO 2

- Pomocí otočného voliče **6** zvolte uživatelský profil a stiskněte tlačítko **8 start**.

Zobrazí se nabídka pro výběr nápoje:

MACCHIATO	 
ROBERT	   

- Nastavte nápoj, sílu kávy atd. (viz kapitola „Nastavení displeje“).
- Připravte nápoj (viz kapitola „Příprava nápojů z kávových zrn“).
- Zvolená nastavení se uloží.
- Stisknutím tlačítka **2**  opusťte osobní nabídku.



Informace: Pokud se má nabídka opustit automaticky, je možné tuto možnost nastavit podle pokynů v kapitole „Nastavení v nabídce – OPUSTIT PROFIL“.

Dětská pojistka

Spotřebič lze zajistit před dětmi, aby nedošlo jejich opaření a popálení.

- Držte alespoň po dobu 3 sekund stisknuté tlačítko **3** .

Na displeji **5** se rozsvítí symbol klíče a dětská pojistka je aktivována.

ESPRESSO	 
	

Nyní nelze spotřebič používat.

JEN TES807

Předehřívání šálků **27** je vypnuté.

- Chcete-li dětskou pojistku deaktivovat, držte tlačítko **3**  stisknuté alespoň po dobu 3 sekund, symbol klíče na displeji **5** opět zmizí.

Nastavení v nabídce

- Držte stisknuté tlačítko **7** i alespoň po dobu 3 sekund.
- Nyní se zobrazí různé možnosti nastavení.

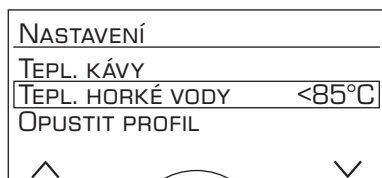

Různá nastavení lze vybrat pomocí tlačítek **4** \wedge a \vee .

Upozornění: Provedené změny se uloží automaticky. Dodatečné potvrzení není nutné. Pokud cca 2 minuty nedejde k žádnému zadání, nabídka se automaticky uzavře.

Můžete provést tato nastavení:

JAZYK

- Otáčením otočného voliče **6** můžete zvolit požadovaný jazyk.

ESPRESSO AROMAINTENSE (jen TES807)
Intenzitu chuti kávy Espresso je možné individuálně přizpůsobit pomocí nastavení rychlosti spařování.

- Otáčením otočného voliče **6** můžete volit mezi normální rychlosti spařování ESPRESSO STANDARD nebo pomalou teplotou spařování ESPRESSO INTENZIVNÍ.

Informace: Volba spařování je aktivována také při přípravě kávy CAPPUCCINO a MACCHIATO. Nemá vliv na mléčnou pěnu.

KÁVA AROMAINTENSE (jen TES807)
Intenzitu chuti kávy je možné individuálně přizpůsobit pomocí nastavení rychlosti spařování.

- Otáčením otočného voliče **6** můžete volit mezi normální rychlosti spařování KÁVA STANDARD nebo pomalou teplotou spařování KÁVA INTENZIVNÍ.

Informace: Volba spařování je aktivována také při přípravě KÁVY S MLÉKEM a MY COFFEE (Moje káva). Nemá vliv na teplé mléko.

TEPL. KÁVY

- Otáčením otočného voliče **6** můžete nastavit teplotu kávy. Nastavení je účinné pro všechny druhy přípravy, kromě osobního nastavení, které je uloženo pod „Personalizace“.

TEPL. HORKÉ VODY

- Otáčením otočného voliče **6** můžete nastavit teplotu. Nastavení je účinné pro všechny druhy přípravy, kromě osobního nastavení, které je uloženo pod „Personalizace“.

OPUSTIT PROFIL

- Zde je možné nastavit, zda se má personalizace opustit automaticky AUTO. nebo manuálně MANUÁLNĚ

AUTOM. VYPNOUT PO

- Otáčením otočného voliče **6** můžete určit časový interval, po jehož uplynutí od poslední přípravy nápoje se spotřebič automaticky vypne.

Nastavit lze čas od 5 minut do 8 hodin.

NAHŘÍVAČ VYP. V (jen TES807)

Zde můžete nastavit časový interval, po jehož uplynutí bude funkce nahříváče šálků **27** automaticky po zapnutí znovu vypnuta.

- Požadovaný interval nastavte otáčením otočného voliče **6**.

KONTRAST

Kontrast na displeji **5** lze nastavit od -10 do +10. Nastavení z výroby je +0.

- Pomocí otočného voliče **6** zvolte požadované nastavení.

TVRDOT VODY

- Otáčením otočného voliče **6** můžete vybrat požadovanou tvrdost vody 1, 2, 3 a 4.

Poznámka: Správné nastavení tvrdosti vody je důležité, aby spotřebič včas oznámil, kdy musí být odvápněn. Spotřebič je z výroby nastaven na stupeň 4.

Tvrdost vody lze zjistit pomocí přiloženého testovacího proužku nebo u místního dodavatele vody.

- Testovací proužek ponořte krátce do vody a po jedné minutě odečtete výsledek.

Úroveň	Stupeň tvrdosti vody	
	Německo (°dH)	Francie (°fH)
1	1-7	1-13
2	8-14	14-25
3	15-21	26-38
4	22-30	39-54

VODNÍ FILTR

Nový vodní filtr **29** je nutné před prvním použitím vypláchnout.

- Vodní filtr **29** s pomocí odměry **14** nasadíte pevně do zásobníku na vodu **11**. Zásobník naplníte vodou až po značku „max“.
- Otáčením otočného voliče **6** zvolte **START** a stiskněte tlačítko **8 start**.

POD ŠLEHAČ POSTAVTE NÁD. 1 L, DO NÍ VLOŽTE SACÍ HADIČKU →START

- Pod šlehač mléka **10** postavte nádobu o objemu 1l.
- Konec sací hadičky **10d** umístěte do nádoby.
- Stiskněte tlačítko **8 start**. Nyní protéká voda filtrem **29** a proplachuje jej.
- Poté vyprázdníte nádobu.

Spotřebič je opět připraven k provozu.

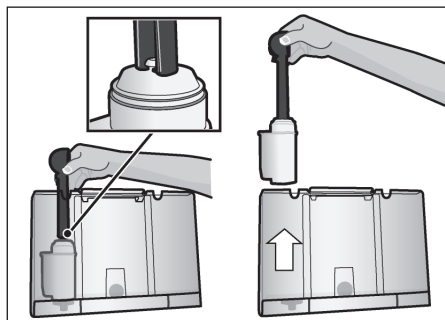

Poznámka: Současně s čištěním filtru **29** je aktivováno i nastavení zobrazení výměny filtru.

Podrobné informace o vodním filtru naleznete v přiložených pokynech k filtru.

Ztráta účinnosti filtru **29** je signalizována zobrazením zprávy **SERVIS – VÝMĚNA FILTRU**, příp. k ní dojde nejpozději po dvou měsících. Je třeba jej vyměnit jednak z hygienických důvodů, a také proto, aby nedošlo k zanesení vápníkem (spotřebič se může poškodit).

Výměnné filtry jsou k dostání v maloobchodě (TCZ7003) nebo v servisu (575491). Pokud nenasazujete nový filtr **29** změňte nastavení **VODNÍ FILTR** na **NE**.

Poznámka: Není-li spotřebič delší dobu používán (např. o dovolené), měl by se nasazený filtr **29** před použitím spotřebiče propláchnout. Stačí nechat protéct jeden šálek horké vody.

PŘEPR. ZABEZP.

- Škodám způsobeným mrazem lze zabránit úplným vyprázdněním spotřebiče před přepravou a skladováním.

Poznámka: Přístroj musí být připraven k provozu a zásobník na vodu **11** musí být naplněn.

- Stiskněte tlačítko **8 start**, přístroj automaticky vyprázdní systém vedení a vypne se.
- Vyprázdňte zásobník na vodu **11** a odkapávač **23**.

TOV. NASTAVENÍ.

Můžete smazat vlastní nastavení a obnovit tovární nastavení.

- Chcete-li aktivovat tovární nastavení stiskněte tlačítko **8 start**.

Poznámka: Tovární nastavení lze na spotřebiči aktivovat také manuálně pomocí kombinace tlačítek. Spotřebič musí být zcela vypnutý.

- Držte stisknutá současně tlačítka **4** \wedge a \vee a síťový spínač **1 O/I** alespoň po dobu 5 sekund. Stiskněte tlačítko **8 start**, tovární nastavení budou znovu aktivována.

Příprava nápojů z kávových zrn

Tento plnoautomat na espresso na espresso připravuje každý nápoj z čerstvě mletých zrn. Používejte pokud možno výhradně zrnkovou kávu pro plnoautomatické kávovary a automaty na espresso. Pro zachování nejvyšší kvality uchovávejte zrna v hlubokozmrazeném stavu nebo ve vzduchotěsných nádobách na chladném místě. Kávu lze mlít i zmrazenou.

Důležité upozornění: Zásobník na vodu **11** naplňte každý den čerstvou vodou. V zásobníku na vodu **11** by mělo být vždy dost vody pro provoz spotřebiče.

Tip (jen TES807): Šálek (šálky) na espresso, zejména ty malé a silnostěnné, předehřejte na nahřívací šálku **27**.

Různé druhy kávy lze uvařit prostým stisknutím tlačítka.

Upozornění: V některých případech se káva připravuje ve dvou fázích (viz „aromaDouble Shot“). Počkejte, dokud celý proces neskončí.

Příprava nápojů bez mléka

Spotřebič musí být připraven k provozu.

- Postavte předehřátý šálek (předehřáté šálky) pod pod výpusť kávy **9**.
- Otáčením otočného voliče **6** vyberte 2 x ESPRESSO ☞, 2 x CAFÉ CRÈME ☞, ESPRESSO ☞ nebo CAFÉ CRÈME ☞.

Na displeji **5** se zobrazí vybraný nápoj a nastavení síly a množství kávy pro tento nápoj.



Je možné měnit nastavení (viz kapitola „Nastavení displeje“) nebo provádět a vyvolávat osobní nastavení (viz kapitola „Personalizace“)

- Stiskněte tlačítko **8 start**.

Káva se spaří a poté nateče do šálku (šálků).

Příprava nápojů s mlékem

Spotřebič musí být připraven k provozu.

- Trubičku na mléko **10d** šlehače mléka **10** vložte do zásobníku mléka **26**.
- Výpusť kávy **9** posuňte **doprava**, dokud slyšitelně nezaklapne.
- Předehřátý šálek nebo sklenici postavte pod výpusť kávy **9** a šlehač mléka **10**.
- Otáčením otočného voliče **6** vyberte KÁVA S MLÉKEM ☞ (jen TES807), MACCHIATO ☞, CAPPUCCINO ☞ nebo MY COFFEE ☞* (jen TES807).

Na displeji **5** se zobrazí vybraný nápoj a také nastavení síly a množství kávy pro tento nápoj.



Je možné měnit nastavení (viz kapitola „Nastavení displeje“) nebo provádět a vyvolávat osobní nastavení (viz kapitola „Personalizace“)

- Stiskněte tlačítko **8 start**.

Nejprve se šálek nebo sklenice naplní mlékem. Poté se spaří káva a nateče do šálku nebo sklenice.

Důležité upozornění: Zbytky zaslého mléka se obtížně odstraňují, je tedy **nezbytné** očistit po každém použití šlehač mléka **10** vlažnou vodou (viz část „Čištění mléčného systému“).

Příprava nápojů z mleté kávy

V tomto automatu lze používat i mletou kávu (nikoliv instantní).

Upozornění: Při přípravě nápojů z mleté kávy nelze použít funkci aromaDouble Shot.

Příprava nápojů bez mléka

Spotřebič musí být připraven k provozu.

- Postavte předehřátý šálek (předehřáté šálky) pod výpusť kávy **9**.
- Pomocí otočného voliče **6** vyberte **2** X ESPRESSO ☞, **2** X CAFÉ CRÈME ☞, ESPRESSO ☞ nebo CAFÉ CRÈME ☞.
- Otevřete přihrádku **18**.
- Vsypete nejvýše dvě zarovnané odměrky **14** mleté kávy.

⚠ Pozor!

Nepoužívejte celá zrna ani instantní kávu.

- Přihrádku **18** opět zavřete.
- Stiskněte tlačítko **8 start**.

Káva se spaří a poté nateče do šálku (šálků).

Upozornění: Při dalším šálku připravované kávy postup opakujte. Není-li po dobu 90 sekund odebrána žádná káva, spařovací komora se automaticky vyprázdní, aby nedošlo k přeplnění. Spotřebič se propláchně.

Příprava nápojů s mlékem

Spotřebič musí být připraven k provozu.

- Trubičku na mléko **10d** šlehače mléka **10** vložte do zásobníku mléka **26**.
- Výpusť kávy **9** posuňte **doprava**, dokud slyšitelně nezaklapne.
- Předehřátý šálek nebo sklenici postavte pod výpusť kávy **9** a šlehač mléka **10**.
- Pomocí otočného voliče **6** vyberte typ nápoje KÁVA S MLÉKEM ☞ (jen TES807), MACCHIATO ☞, CAPPUCCINO ☞ nebo MY COFFEE ☞* (jen TES807).

- Otevřete přihrádku **18**.
- Vsypte nejvýše dvě zarovnané odměrky **14** mleté kávy.

⚠ **Pozor!**

Nepoužívejte celá zrna ani instantní kávu.

- Přihrádku **18** opět zavřete.
- Stiskněte tlačítko **8 start**.

Nejprve se šálek nebo sklenice naplní mlékem. Poté se spaří káva a nateče do šálku nebo sklenice.

Důležité upozornění: Zbytky zaschlého mléka se obtížně odstraňují, je tedy **nezbytné** očistit po každém použití šlehač mléka **10** vlažnou vodou (viz část „Čištění mléčného systému“).



Upozornění: Při dalším šálku připravované kávy/nápoje s mlékem postup opakujte. Není-li po dobu 90 sekund odebrána žádná káva, spařovací komora se automaticky vyprázdní, aby nedošlo k přeplnění. Spotřebič se propláchne.

Příprava mléčné pěny a teplého mléka

⚠ **Nebezpečí popálení!**

Šlehač mléka **10** se zahřívá. Po použití jej nejprve nechte vychladnout; teprve poté se ho můžete dotknout.

Spotřebič musí být připraven k provozu.

- Trubičku na mléko **10d** šlehače mléka **10** vložte do zásobníku mléka **26**.
- Postavte předehřátý šálek nebo sklenici pod výpusť šlehače mléka **10**.
- Pomocí otočného voliče **6** vyberte MLÉČNÁ PĚNA  nebo TEPLÉ MLÉKO .
- Stiskněte tlačítko **8 start**.

Z výpusti šlehače mléka **10** vytéká mléčná pěna nebo teplé mléko.

Opětovným stisknutím tlačítka **8 start** lze proces předčasně ukončit.

Poznámka: Při použití teplého mléka může být slyšet pískání. Tyto zvuky vydává z technických příčin šlehač mléka **10**.

Tip: Optimální mléčné pěny docílíte použitím studeného mléka s obsahem tuku alespoň 1,5%.

Důležité upozornění: Zbytky zaschlého mléka se obtížně odstraňují, je tedy **nezbytné** očistit po každém použití šlehač mléka **10** vlažnou vodou (viz část „Čištění mléčného systému“).

Odběr horké vody

⚠ **Nebezpečí popálení!**

Šlehač mléka **10** se zahřívá. Po použití jej nejprve nechte vychladnout; teprve poté se ho můžete dotknout.

Spotřebič musí být připraven k provozu.

- Postavte předehřátý šálek nebo sklenici pod výpusť šlehače mléka **10**.
- Požadované nastavení HORKÁ VODA  vyberte otočením otočného voliče **6**.
- Stiskněte tlačítko **8 start**.

STÁHNĚTE SACÍ HADIČKU MLÉKA →START

- Stáhněte sací hadičku mléka **10c** a stiskněte tlačítko **8 start**.

z výpusti šlehače mléka **10** bude vytékat horká voda.

Opětovným stisknutím tlačítka **8 start** lze proces předčasně ukončit.

Upozornění: Teplotu horké vody lze nastavit (viz kapitola „Nastavení v nabídce“).

Údržba a každodenní čištění

⚠ Nebezpečí úrazu elektrickým proudem!

Před čištěním spotřebič vždy odpojte od elektrické sítě.

Nikdy neponořujte spotřebič do vody.

Nepoužívejte parní čističe.

- Povrch přístroje otírejte měkkým vlhkým hadříkem.
- Nepoužívejte čisticí prostředky obsahující alkohol nebo líh.
- Nepoužívejte drsné utěrky ani čisticí prostředky.

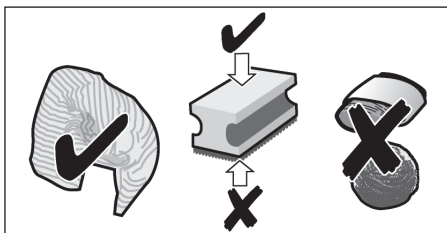

- Zbytky vodního kamene, kávy, mléka či kapaliny pro odstranění usazenin vždy ihned odstraňte. Tyto zbytky by mohly způsobit korozi. Nové hadříkové houbičky na čištění mohou obsahovat soli. Soli mohou způsobit na ušlechtilé oceli náletovou rez, proto je před použitím vždy důkladně propláchněte.
- Nádobku na zbytkovou vodu **23** s nádobkou na kávovou sedlinu **23c** vytáhněte směrem dopředu. Sejměte panel **23a** a mřížka **23b**. Vyprázdněte a vyčistěte nádobku na zbytkovou vodu a nádobku na kávovou sedlinu.

 Tyto součásti přístroje **nemyjte v myčce na nádobí**: Panel odkapávací vače **23a**, zásobník mleté kávy **18**, spařovací jednotka **20**, odnímatelný zásobník na vodu **11**, víko na uchování aroma **16** a zásobník mléka z ušlechtilé oceli .

 Tyto součásti lze mýt i v myčce nádobí: Nádobka na zbytkovou vodu **23**, mřížka **23b**, nádobka na kávovou sedlinu **23c**, odměrka na mletou kávu **14** a jednotlivé díly víka zásobníku mléka.

- Vyjměte zásobník mleté kávy **18** a vyčistěte pod tekoucí vodou.

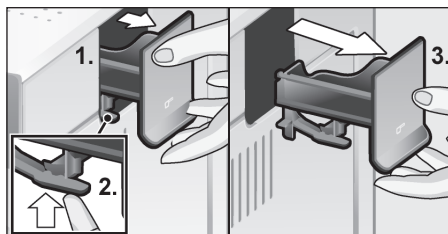

- Vytřete vnitřní část spotřebiče (držáky misek).

Důležité upozornění: Odkapávací misku **23** a zásobník na kávovou sedlinu **23c** je třeba vyprázdnovat a čistit denně, aby se zabránilo vzniku plísně.

Upozornění: Pokud přístroj zapnete ve studeném stavu nebo po přípravě kávy vypnete, přístroj se propláchne automaticky. Systém se tedy vyčistí sám.

Důležité upozornění: Pokud není spotřebič delší dobu (např. o dovolené) v provozu, je třeba jej celý důkladně vyčistit, včetně mléčného systému **10** a spařovací jednotky **20**.

Čištění mléčného systému

Důležité upozornění: Mléčný systém **10** čistěte **bezpodmínečně** po každém použití!

Mléčný systém **10** může být předběžně čištěn automaticky (viz kapitola „Programy údržby“) nebo být čištěn manuálně.

Rozebrání mléčného systému **10** kvůli čištění:

- Mléčný systém **10** vytáhněte přímo z přední části spotřebiče.

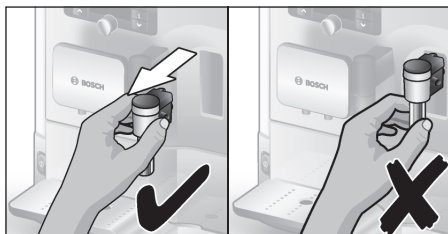

- Otáčejte horní část **10a** proti směru hodinových ručiček a sejměte ji ze spodní části **10b**.

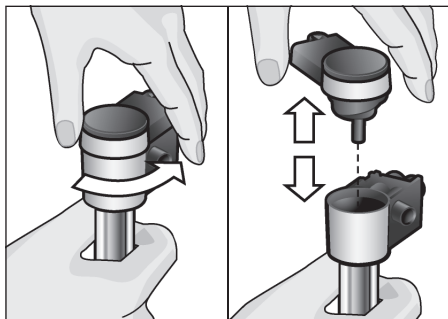

- Jednotlivé části čistěte mycím roztokem a měkkým hadříkem.
- Všechny části opláchněte čistou vodou a osušte.

- Jednotlivé části opět sestavte. Poté napěňovač mléka vložte do zadní části spotřebiče až na doraz.

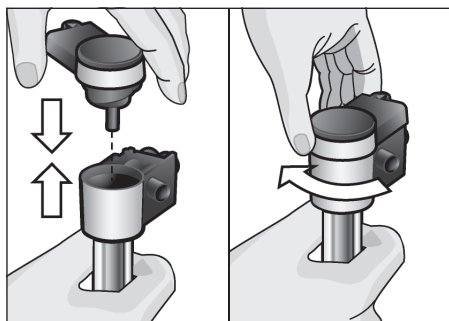

Poznámka: Všechny části šlehače mléka **10** můžete také dát do myčky nádobí.

Čištění spařovací jednotky (Obr. F)

(viz také stručný návod)

Kromě provádění programu automatického čištění je vhodné spařovací jednotku **20** pravidelně vyjmát a vyčistit.

- Spotřebič zcela vypněte pomocí síťového spínače **1 O/I**, žádné tlačítko nesvítí.
- Dvířka spařovací jednotky **19** uchopte dole a otevřete.
- Posuňte červenou pojistku **20a** na spařovací jednotce **20** do levé krajní polohy.
- Stiskněte červené tlačítko **21** uchopte spařovací jednotku **20** za výřezy a opatrně ji vyjměte.
- Sejměte kryt **20b** spařovací jednotky a spařovací jednotku **20** důkladně vyčistěte pod tekoucí vodou.

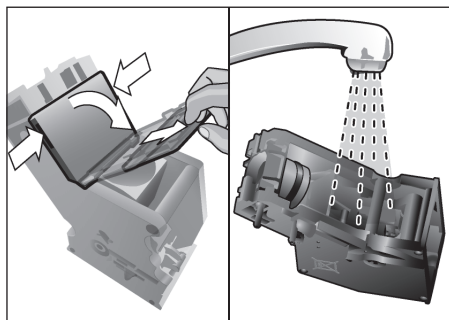

- Síto spařovací jednotky důkladně vyčistěte pod proudem vody.

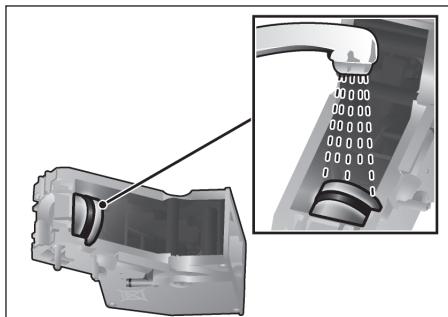

Důležité upozornění: Spařovací jednotku čistěte bez použití mycího prostředku a nedávejte ji do myčky nádobí.

- Vnitřek spotřebiče důkladně očistěte vlhkým hadříkem, odstraňte případné zbytky kávy.
- Nechte spařovací jednotku **20** a vnitřek spotřebiče vyschnout.
- Na spařovací jednotku nasadte opět kryt **20b** a spařovací jednotku **20** zasuňte do spotřebiče až na doraz.
- Posuňte červenou pojistku **20a** do pravé krajní polohy a zavřete dvířka **19**.

Programy údržby

Tip: Viz také stručný návod v úložném prostoru **22**.

V pravidelných intervalech se na displeji **5** zobrazí některá z těchto zpráv

KRÁTCE PROPLÁCHNOUT

MLÉČNÝ SYSTÉM nebo

SERVIS – ODVÁPNĚNÍ nebo

SERVIS – ČIŠTĚNÍ nebo

SERVIS – CALC'NCLEAN.

Spotřebič by měl být po zobrazení takové zprávy okamžitě vyčištěn nebo odvápněn pomocí příslušného programu. Volitelně mohou být oba procesy ODVÁPNĚNÍ a ČIŠTĚNÍ sjednoceny pomocí funkce CALC'NCLEAN (viz kapitola „Calc'nClean“). Pokud by servisní program neproběhl v souladu s pokyny, mohlo by dojít k poškození spotřebiče.

⚠ **Pozor!**

Při každém servisním programu je třeba použít odvápnovací- a čisticí prostředek uvedený v návodu. Servisní program v žádném případě nepřerušujte! Kapaliny nepijte!

Nikdy nepoužívejte ocet, prostředky na bázi octa, kyselinu citronovou ani prostředky na bázi kyseliny citronové!

V žádném případě nekládejte do zásobníku mleté kávy **18** odvápnovací tablety ani odvápnovací prostředek!

Před spuštěním příslušného servisního programu (odvápnění, čištění nebo Calc'nClean) vyjměte spařovací jednotku, podle pokynů ji vyčistěte a opět nasadte.

Tyto speciální odvápnovací a čisticí tablety lze zakoupit v obchodní síti, příp. v servisu.

Příslušenství	Objednací číslo	
	V obchodě	V servisu
Čisticí tablety	TCZ6001	310575
Odvápnovací tablety	TCZ6002	310967

Čištění mléčného systému

Trvání: cca 1 minuta

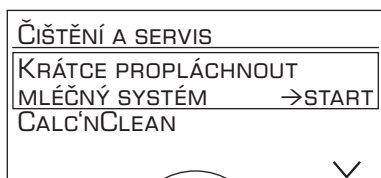

Mléčný systém **10** může být předběžně čištěn automaticky.

- Stiskněte tlačítko **3** .

KRÁTCE PROPLÁCHNOUT MLÉČNÝ SYSTÉM
→START

- Stiskněte tlačítko **8 start**.

POLOŽTE SKLENICI POD ŠLEHAČ, VLOŽTE DO NÍ SACÍ SACÍ TRUBIČKU →START

- Prázdnou sklenici postavte pod mléčný systém **10** a konec trubičky na mléko **10d** vložte do sklenice.
- Stiskněte tlačítko **8 start**. Mléčný systém se nyní vyčistí automaticky.
- Nyní vyprázdněte sklenici a očistěte trubičku na mléko **10d**.

Kromě této procedury je třeba čistit mléčný systém pravidelně a důkladně (v myčce nebo ručně).

Odvápnění

Trvání: cca 30 minut.

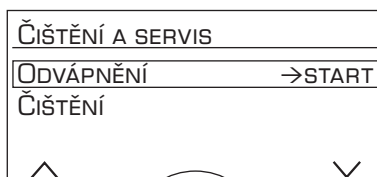

Během jednotlivých odvápnovacích postupů bliká tlačítko **8 start**. Číslice vpravo nahoře zobrazují jednotlivé fáze programu.

Důležité upozornění: Pokud je do zásobníku na vodu **11** vložen filtr **29**, je nutné jej před spuštěním servisního programu bezpodmínečně odstranit.

- Stiskněte tlačítko **3** .

ODVÁPŇNĚNÍ →START

- Stiskněte tlačítko **8 start**, na displeji **5** se zobrazí jednotlivé pokyny k programu.

VYLIJTE VODU Z ODKAPÁVAČE
NASAĎTE ODKAPÁVAČ

- Vyprázdněte odkapávací misku **23** a znovu ji nasadte.

POD ŠLEHAČ POSTAVTE NÁD. 1 L, DO NÍ VLOŽTE SACÍ HADIČKU →START

- Pod šlehač mléka **10** postavte nádobu o objemu 1 l.
- Konec sací hadičky **10d** umístěte do nádoby.
- Stiskněte tlačítko **8 start**.

ODSTRAŇTE FILTR →START

Poznámka: Je-li aktivován vodní filtr **29**, zobrazí se výzva k vyjmutí filtru **29**, poté stiskněte znovu tlačítko **8 start**.

PŘIDEJTE 0,5 L VODY A ODVÁPŇOVAČ

→START

- Nalijte do prázdného zásobníku na vodu **11** vlažnou vodu až po značku „**0,5l**“ a nechte v ní rozpustit dvě odvápňovací tablety Bosch.
- Stiskněte tlačítko **8 start**, odvápňovací program bude nyní probíhat přibližně 20 minut.

ODVÁPŇENÍ

NEDOSTATEK ODVÁPŇOVAČE.

PŘIDEJTE ODVÁPŇOVAČ →START

Poznámka: Pokud je v zásobníku na vodu **11** příliš málo odvápňovacího roztoku, zobrazí se odpovídající výzva. Doplňte odvápňovací roztok a znovu stiskněte tlačítko **8 start**.

VYČISTĚTE NÁDRŽKU NA VODU A DOPLŇTE VODU →START

- Propláchněte zásobník na vodu **11** a naplňte jej čerstvou vodou až po značku „**max**“.
- Stiskněte tlačítko **8 start** odvápňovací program bude nyní probíhat přibližně 1 minutu a vyčistí spotřebič.

ODVÁPŇENÍ

VYLIJTE VODU Z ODKAPÁVAČE NESAĎTE ODKAPÁVAČ

- Vyprázdněte odkapávací misku **23** a vložte ji zpět na místo.

Má-li být použit filtr, nasadte jej. Spotřebič je odvápněn a opět připraven k provozu.

Důležité upozornění: Pro okamžité odstranění zbytků odvápňovacího roztoku spotřebič otřete měkkým a vlhkým hadříkem. Pod těmito zbytky se může tvořit koroze. Nové hadříkové houbičky na čištění mohou obsahovat soli. Soli mohou způsobit na ušlechtilé oceli náletovou rez, proto je před použitím vždy důkladně propláchněte. Sací hadičku **10d** napěňovače mléka důkladně vyčistěte.

Čištění

Trvání: cca 8 minut.

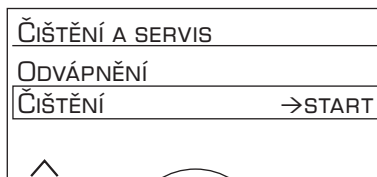

Během jednotlivých čisticích postupů bliká tlačítko **8 start**. Číslice vpravo nahoře zobrazují jednotlivé fáze programu.

- Naplňte zásobník na vodu **11** až po značku „**max**“.
- Stiskněte tlačítko **3** ☺.

ČIŠTĚNÍ →START

- Stiskněte tlačítko **8 start**, na displeji **5** se zobrazí jednotlivé pokyny k programu.

VYLIJTE VODU Z ODKAPÁVAČE NESAĎTE ODKAPÁVAČ

- Vyprázdněte odkapávací misku **23** a vložte ji zpět na místo. Spotřebič se dvakrát propláchne.

NASTAVTE OTOČNÉ RAMENO

- Výpusť kávy **9** posuňte **doleva**, dokud nezaklapne.

PROBÍHÁ ČIŠTĚNÍ

OTEVŘETE PŘIHRÁDKU

- Otevřete přihrádku **18**.

VLOŽTE ČISTICÍ TABLETU BOSCH A ZAVŘETE PŘIHRÁDKU

- Vložte jednu čisticí tabletu Bosch a zavřete přihrádku **18**.

STISKNĚTE TLAČÍTKO START

- Stiskněte tlačítko **8 start**, čisticí program bude nyní probíhat přibližně 7 minut.

PROBÍHÁ ČIŠTĚNÍ

VYLIJTE VODU Z ODKAPÁVAČE
NASAĎTE ODKAPÁVAČ

- Vyprázdněte odkapávací misku **23** a vložte ji zpět na místo.

Spotřebič je vyčištěn a opět připraven k provozu.

Calc'nClean

Trvání: cca 36 minut.

Program Calc'nClean kombinuje jednotlivé funkce odvápnění a čištění.

Pokud mají být oba programy provedeny brzy po sobě, automat na espresso navrhne automaticky tento servisní program.

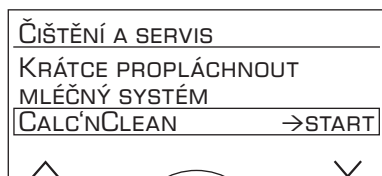

Během jednotlivých postupů Calc'nClean bliká tlačítko **8 start**. Číslice vpravo nahoře zobrazují jednotlivé fáze programu.

Důležité upozornění: Pokud je do zásobníku na vodu **11** vložen filtr **29**, je nutné jej před spuštěním servisního programu bezpodmínečně odstranit.

- Stiskněte tlačítko **3** .

CALC'NCLEAN →START

- Stiskněte tlačítko **8 start**, na displeji **5** se zobrazí jednotlivé pokyny k programu.

VYLIJTE VODU Z ODKAPÁVAČE
NASAĎTE ODKAPÁVAČ

- Vyprázdněte odkapávací misku **23** a vložte ji zpět na místo.
- Výpusť kávy **9** posuňte **doprava**, dokud slyšitelně nezaklapne.

POD ŠLEHAČ POSTAVTE NÁD. 1 L, DO NÍ VLOŽTE SACÍ HADIČKU →START

- Pod šlehač mléka **10** postavte nádobu o objemu min. 1 l.
- Konec sací hadičky **10d** umístěte do nádoby.
- Stiskněte tlačítko **8 start**, spotřebič se dvakrát propláchne.

PROBÍHÁ ČIŠTĚNÍ

OTEVŘETE PŘIHRÁDKU

- Otevřete přihrádku **18**.

VLOŽTE ČISTICÍ TABLETU BOSCH A ZAVŘETE PŘIHRÁDKU

- Vložte jednu čisticí tabletu Bosch do přihrádky **18** a přihrádku zavřete.

ODSTRAŇTE FILTR →START

Poznámka: Je-li aktivován vodní filtr **29**, zobrazí se výzva k vyjmutí filtru **29**, poté stiskněte znovu tlačítko **8 start**.

PŘIDEJTE 0,5 L VODY A ODVÁPŇOVAČ
→START

- Nalijte do prázdného zásobníku na vodu **11** vlažnou vodu až po značku „0,5l“ a nechte v ní rozpustit dvě odvápnovací tablety Bosch.
- Stiskněte tlačítko **8 start**, odvápnovací program bude nyní probíhat přibližně 20 minut.

ODVÁPŇENÍ

NEDOSTATEK ODVÁPŇOVAČE.

PŘIDEJTE ODVÁPŇOVAČ →START

Poznámka: Pokud je v zásobníku na vodu **11**, příliš málo odvápnovacího roztoku, zobrazí se odpovídající výzva. Doplňte odvápnovací roztok a znovu stiskněte tlačítko **8 start**.

VYČIŠTĚTE NÁDRŽKU NA VODU A DOPLŇTE VODU →START

- Propláchněte zásobník na vodu **11** a naplňte jej čerstvou vodou až po značku „max“.

- Stiskněte tlačítko **8 start**, odvápnovací program trvá přibližně ještě jednu minutu a následný čisticí program promývá spotřebič přibližně 7 minut.

ODVÁPNĚNÍ

PROBÍHÁ ČIŠTĚNÍ

VYLIJTE VODU Z ODKAPÁVAČE

NASAĎTE ODKAPÁVAČ

- Vyprázdněte odkapávací misku **23** a vložte ji zpět na místo.

Má-li být použit filtr, nasadte jej. Spotřebič je odvápněn a opět připraven k provozu.

Důležité upozornění: Pro okamžité odstranění zbytků odvápnovacího roztoku spotřebič otřete měkkým a vlhkým hadříkem. Pod těmito zbytky se může tvořit koroze. Nové hadříkové houbičky na čištění mohou obsahovat soli. Soli mohou způsobit na ušlechtilé oceli náletovou rez, proto je před použitím vždy důkladně propláchněte. Sací hadičku **10d** napěňovače mléka důkladně vyčistěte.

Upozornění: Dojde-li k přerušení servisního programu, např. následkem výpadku proudu, postupujte následovně:

- Propláchněte zásobník na vodu **11** a naplňte jej čerstvou vodou až po značku „**max**“.
- Stiskněte tlačítko **8 start** čisticí program bude nyní probíhat přibližně 3 a vyčistí spotřebič.

PROBÍHÁ ČIŠTĚNÍ

VYLIJTE VODU Z ODKAPÁVAČE

NASAĎTE ODKAPÁVAČ

- Vyprázdněte odkapávací misku **23** a vložte ji zpět na místo.

Spotřebič je opět připraven k provozu.

Rady, jak uspořit energii

- Přístroj má k dispozici funkci tlumení displeje, která se zapíná automaticky tehdy, pokud se přístroj neobsluhuje. Displej je slabě osvětlen. Stisknutím libovolného tlačítka nebo otočného voliče se displej opět zcela osvítl.
- Pokud automat na espresso nepoužíváte, vypněte jej síťovým spínačem **1 O/I** na přední straně přístroje.
- Pokud možno nepřerušujte odběr kávy nebo mléčné pěny. Předčasné přerušení vede k vyšší spotřebě energie a k rychlejšímu naplnění odkapávací misky.
- Spotřebič pravidelně odvápnujte, aby se zamezilo tvorbě vápenitých usazenin. Zbytky vápníku vedou k vyšší spotřebě energie.

Ochrana před mrazem

⚠ **Škodám způsobeným mrazem lze zabránit úplným vyprázdněním spotřebiče před přepravou a skladováním.**

Viz kapitola „Nastavení v nabídce – PŘEPR. ZABEZP.“

Ukládání příslušenství

Plnoautomat na espresso je vybaven zvláštními přihrádkami pro uložení odměrky na mletou kávu a stručného návodu na spotřebiči.

- Chcete-li uložit odměrku **14**, vyjměte zásobník na vodu **11** a odměrku vložte do do prohlubně **13**.
- Chcete-li uložit stručný návod, otevřete dvířka spařovací jednotky **19** a stručný návod zastrčte do úložného prostoru **22**.

Příslušenství

V obchodě a u servisního pracovníka je k dostání následující příslušenství.

Příslušenství	Objednací číslo	
	V obchodě	V servisu
Čisticí tablety	TCZ6001	310575
Odvápňovací tablety	TCZ6002	310967
Vodní filtr	TCZ7003	575491
Sada pro údržbu	TCZ7004	570351
Nádoba na mléko s víkem „Fresh Lock“	TCZ8009	576165

Likvidace

Obal zlikvidujte způsobem šetrným k životnímu prostředí.

Tento spotřebič je označen v souladu s evropskou směrnicí 2012/19/EG o nakládání s použitými elektrickými a elektronickými zařízeními (waste electrical and electronic equipment – WEEE). Tato směrnice stanoví jednotný evropský (EU) rámec pro zpětný odběr a recyklování použitých zařízení.

Záruční podmínky

Pro tento přístroj platí záruční podmínky, které byly vydány naší kompetentní pobočkou v zemi, ve která byl přístroj zakoupen. Záruční podmínky si můžete kdykoliv vyžádat prostřednictvím svého odborného prodejce, u kterého jste zakoupili přístroj, nebo přímo v naší pobočce v příslušné zemi.

Změny vyhrazeny.

Technické údaje

Elektrické připojení (napětí/frekvence)	220-240 V / 50-60 Hz
Výkon topení	1600 W
Maximální tlak čerpadla, statický	19 bar
Maximální objem zásobníku na vodu (bez filtru)	2,4 l
Maximální kapacita zásobníku zrnkové kávy	~300 g
Délka kabelu	100 cm
Rozměry (V x Š x H)	385 x 301 x 458 mm
Hmotnost, nenaplňný stav	10–12 kg
Druh mlýnku	Keramika

Řešení jednoduchých problémů

Problém	Příčina	Náprava
Zpráva na displeji DOPLNĚTE KÁVOVÁ ZRNA DO ZÁSOBNÍKU i když je zásobník plný 15 nebo mlýnek zrna nemele.	Zrna nepadají do mlýnku (jsou příliš olejnatá).	Opatrně poklepejte na zásobník zrnkové kávy 15 . Zkuste použít jiný druh kávy. Vytřete prázdný zásobník na kávová zrna 15 suchým hadříkem.
Nelze odebírat horkou vodu.	Šlehač mléka 10 nebo jeho sací jednotka je ucpaná.	Vyčistěte šlehač mléka 10 nebo sací jednotku (viz kapitola „Čištění mléčného systému“).
Tvoří se příliš málo mléčné pěny nebo šlehač mléka 10 nenasává mléko.	Šlehač mléka 10 nebo jeho sací jednotka je ucpaná.	Vyčistěte šlehač mléka 10 nebo sací jednotku (viz kapitola „Čištění mléčného systému“).
	Nevhodné mléko.	Použijte mléko s obsahem tuku 1,5 %.
	Šlehač mléka 10 není správně sestaven.	Navlhčete části šlehače mléka a spojte je.
	V přístroji se vytváří vodní kámen.	Spotřebič odvápněte pomocí 2 odvápnovacích tablet, v případě potřeby nechte program proběhnout 2x.
Osobní nastavené množství nelze dosáhnout, káva vytéká jen po kapkách nebo vůbec neteče.	Stupeň mletí je příliš jemný. Mletá káva je příliš jemná.	Nastavte hrubší stupeň mletí. Použijte hrubší mletou kávu.
	Spotřebič je silně zanesen vápníkem.	Odvápněte spotřebič.
Káva nemá vrstvu pěny.	Nevhodný druh kávy.	Používejte kávu s větším obsahem zrn robusta.
	Zrna již nejsou čerstvě pražená.	Použijte čerstvá zrna.
	Stupeň mletí není nastaven na kávová zrna.	Nastavte jemný stupeň mletí.
Káva je příliš „kyselá“.	Je nastaveno příliš hrubé mletí nebo je předemletá káva příliš hrubá.	Nastavte mlecí jednotku na jemnější mletí nebo použijte jemnější předemletou kávu.
	Nevhodný typ kávy.	Používejte tmavší pražení.
Káva je příliš „hořká“.	Je nastaven příliš jemný stupeň mletí nebo je mletá káva příliš jemná.	Nastavte hrubší stupeň mletí nebo použijte hrubší mletou kávu.
	Nevhodný druh kávy.	Změňte druh kávy.
Nedaří-li se vám problém vyřešit, volejte autorizovaný servis! Telefonní čísla se nachází na posledních stránkách návodu.		

Problém	Příčina	Náprava
Káva chutná „spáleně“.	Příliš vysoká teplota spařování	Snižte teplotu, viz kapitola „Nastavení v nabídce – TEPL. KÁVY.“
	Je nastaven příliš jemný stupeň mletí nebo je kávový prášek příliš jemný.	Nastavte hrubší stupeň mletí nebo použijte hrubší mletou kávu.
	Nevhodný druh kávy.	Změňte druh kávy.
Zpráva na displeji PORUCHA VOLEJTE AUTORIZOVANÝ SERVIS	Došlo k závadě spotřebiče.	Volejte autorizovaný servis.
Vodní filtr nedrží v zásobníku na vodu.	Vodní filtr není umístěn správně.	Zatlačte vodní filtr dolů do vodní nádrže.
Zpráva na displeji ZKONTROLUJTE NÁDRŽKU NA VODU	Špatně vsazená vodní nádrž nebo vodní filtr není propláchnut podle návodu.	Vsadte správně vodní nádrž nebo propláchněte vodní filtr podle návodu a uveďte do provozu.
Kávová sedlina není kompaktní a je příliš vlhká.	Mletí je nastaveno příliš na jemno nebo nahrubo, příp. nebylo použito dostatečné množství mleté kávy.	Nastavte stupeň mletí na hrubší či jemnější nebo použijte 2 zarovnané odměrky mleté kávy.
Zpráva na displeji VYČISTĚTE SPAŘOVACÍ JEDNOTKU	Varná jednotka je znečištěná.	Vyčistěte varnou jednotku.
	Varná jednotka obsahuje příliš mnoho předemleté kávy.	Vyčistěte varnou jednotku (vsypávejte nejvýše dvě zarovnané odměrné lžice mleté kávy).
	Mechanismus varné jednotky je zatuhlý.	Vyčistěte varnou jednotku (podle pokynu v části „Údržba a každodenní čištění“).
Kvalita kávy nebo mléčné pěny se značně liší.	V přístroji se vytváří vodní kámen.	Odstraňte z přístroje vodní kámen pomocí dvou tablet pro odstranění vodního kamene. Postupujte podle pokynů.
Po vyjmutí odkapávací misky nakapala na vnitřní základnu přístroje voda.	Odkapávací miska byla vyjmuta příliš brzy.	Po vydání posledního nápoje počkejte několik sekund, než vyjmete odkapávací misku.
Nedaří-li se vám problém vyřešit, volejte autorizovaný servis! Telefonní čísla se nachází na posledních stránkách návodu.		

Уважаемая любительница кофе!
Уважаемый любитель кофе!

Сердечно поздравляем Вас с приобретением полностью автоматической кофемашины эспрессо производства компании Bosch.

В этой инструкции по эксплуатации описаны модели прибора, которые в деталях отличаются друг от друга.

Каждая модель имеет свое обозначение, напр., TES803. Обозначение соответствующего прибора указано на упаковке или типовой табличке **25**.

Мы просим Вас также обратить внимание на прилагаемую краткую инструкцию. Ее можно хранить в специальном отсеке для хранения **22** до следующего использования.

Оглавление

Указания по технике безопасности.....	132
Объем поставки.....	133
Обзор.....	133
Перед первым использованием.....	134
Элементы управления.....	135
Показания на дисплее.....	137
Настройки дисплея.....	138
Персонализация.....	139
Блокировка для безопасности детей ...	141
Настройки меню.....	141
Приготовление кофейных напитков из кофейных зерен.....	144
Приготовление кофейных напитков из молотого кофе.....	145
Приготовление молочной пены и теплого молока.....	146
Приготовление горячей воды.....	147
Уход и ежедневная очистка.....	147
Сервисные программы.....	150
Советы по экономии электроэнергии... ..	154
Защита от замерзания.....	154
Хранение принадлежностей.....	155
Принадлежности.....	155
Утилизация.....	155
Условия гарантийного обслуживания ..	155
Самостоятельное устранение небольших проблем.....	156
Технические характеристики.....	158

Указания по технике безопасности

Внимательно прочтите инструкцию по эксплуатации, соблюдайте ее указания и тщательно храните ее!

Передавая прибор другому человеку, дайте ему эту инструкцию.

Данный прибор предназначен для домашнего использования, или для использования в некоммерческой, бытовой среде.

⚠ **Опасность поражения током!**

При подключении прибора и его эксплуатации учитывайте данные, приведенные на типовой табличке.

Пользоваться прибором допускается только при отсутствии повреждений кабеля и прибора.

В случае сбоя в работе немедленно извлечь из розетки вилку сетевого кабеля.

Для предотвращения опасных ситуаций ремонт прибора (напр., замена поврежденного сетевого кабеля) может выполняться только нашей сервисной службой.

Запрещается погружать в воду прибор или сетевой кабель.

Перед очисткой отсоединить сетевой кабель от сети.

Не используйте паровые очистители.

Пользоваться прибором только внутри помещений при комнатной температуре.

Не допускайте к работе с прибором лиц (в т.ч. детей) с ограниченными физическими или умственными способностями, а также лиц, не имеющих необходимого для его эксплуатации опыта и знаний, за исключением тех случаев, когда они пользуются прибором под присмотром третьих лиц или после обучения работе с ним, проведенного лицом, отвечающим за их безопасность.

Не допускайте детей к прибору. Следите за тем, чтобы дети не играли с прибором.

Не допускайте детей к средствам для удаления накипи и очистки и храните их в безопасном месте.

Не пейте средство для очистки.

⚠ **Опасность получения ожогов!**

Насадка для приготовления молочной пены **10** сильно нагревается. После использования сначала подождите, пока насадка остынет, прежде чем прикасаться к ней.

⚠ **Внимание!**

Степень помола регулировать только при работающей кофемолке!

В противном случае возможно повреждение прибора. Не прикасайтесь к внутренним частям кофемолки.

ТОЛЬКО TES807

⚠ **Внимание!**

Подставка для подогрева чашки **27** сильно нагревается!

Объем поставки

(рис. А на сложенных страницах)

- а Полностью автоматическая кофемашина эспрессо TES803 / 805 / 807
- б Инструкция по эксплуатации
- в Краткая инструкция
- г Насадка для приготовления молочной пены
- е Индикаторная полоска для определения жесткости воды

- ф Мерная ложка для молотого кофе

ТОЛЬКО TES805 / TES807





- г Емкость для молока (изолированная)

ТОЛЬКО TES807

- h Фильтр для воды

Обзор

(Рис. В, С, D, Е и F на сложенных страницах)

- 1 Сетевой выключатель **O/I**
- 2 Кнопка  (персонализация)
- 3 Кнопка  (сервисные программы)
- 4 Кнопки выбора  
- 5 Дисплей
 - а) Строка статуса
 - б) Строка выбора
 - с) Строка навигации
- 6 Поворотный переключатель для настроек на дисплее
- 7 Кнопка **i** (меню информации)
- 8 Кнопка **start** (напитки/программы)
- 9 Устройство разлива кофе, регулируемое по высоте, поворотное
- 10 Насадка для приготовления молочной пены, регулируемая по высоте, съемная (молоко/горячая вода)
 - а) Верхняя часть
 - б) Нижняя часть
 - с) Гибкая трубка
 - д) Трубка
- 11 Съемная емкость для воды
- 12 Крышка емкости для воды
- 13 Отсек для хранения мерной ложки для молотого кофе
- 14 Мерная ложка для молотого кофе (приспособление для установки фильтра для воды)

- 15 Емкость для кофейных зерен
- 16 Крышка, сохраняющая аромат
- 17 Поворотный регулятор степени помола
- 18 Выдвижной отсек для молотого кофе (молотый кофе/таблетка для очистки)
- 19 Дверца блока заваривания
- 20 Блок заваривания
 - а) Фиксатор
 - б) Крышка
- 21 Кнопка
- 22 Отсек для хранения краткой инструкции
- 23 Поддон
 - а) Заслонка
 - б) Решетка
 - с) Емкость для кофейной гущи
- 24 Отсек для хранения кабеля
- 25 Типовая табличка (модель, FD-номер)

ТОЛЬКО TES805 / TES807

- 26 Емкость для молока (изолированная)

ТОЛЬКО TES807

- 27 Подставка для подогрева чашки
- 28 Кнопка для подогрева чашки, с подсветкой
- 29 Фильтр для воды

Перед первым использованием

Общие сведения

В соответствующие емкости следует заливать только чистую, холодную, негазированную воду; рекомендуется засыпать специальные смеси кофейных зерен, предназначенные для полностью автоматических кофемашин эспрессо. Не использовать кофейные зерна, покрытые глазурью, карамелью или обработанные другими сахаросодержащими добавками - они засоряют блок заваривания.

В данном приборе можно устанавливать жесткость воды. На заводе установлена степень жесткости воды 4. Жесткость используемой воды определить с помощью прилагаемой индикаторной полоски. Если отображается не 4-я, а другая степень жесткости воды, то после включения прибор следует запрограммировать соответствующим образом (см. раздел «Настройки меню – Жесткость воды»).

Начало работы с прибором

- Поставьте полностью автоматическую кофемашину эспрессо на ровную и достаточно прочную для ее массы водостойкую поверхность.

Важно: Используйте прибор только в помещениях, защищенных от мороза. Если прибор транспортировался или хранился при температурах ниже 0 ° C, то перед его вводом в эксплуатацию нужно выждать не менее 3 часов.

- Извлеките сетевой штекер из отсека для кабеля **24** и вставьте штекер в розетку. Необходимую длину можно отрегулировать, убирая кабель вверх или вытягивая его вниз. Для этого установите прибор задней кромкой, напр., к кромке стола и потяните кабель **вниз** или **вверх**.
- Откиньте крышку емкости для воды **12** вверх.

- Снимите емкость для воды **11**, промойте ее и заполните свежей, холодной водой. Учитывайте отметку уровня заполнения «**max**».
- Ровно установите емкость для воды **11** и, надавив на нее, вставьте до упора.
- Снова закройте крышку емкости для воды **12**.
- Наполните емкость для кофейных зерен **15** кофейными зернами.
- Нажмите сетевой выключатель **1 O/I**, загорается кнопка **8 start** и на дисплее **5** отображается список языков. На выбор предлагаются следующие языки:

TES8.. DE

DEUTSCH	ENGLISH
FRANÇAIS	ITALIANO

TES8.. RW

ENGLISH	РУССКИЙ
NEDERLANDS	FRANÇAIS
ITALIANO	SVENSKA
ESPAÑOL	POLSKI
УКРАЇНСЬКА	MAGYAR
TÜRKÇE	DANSK
NORSK	SUOMI
PORTUGUÊS	ČEŠTINA
ЕЛЛНІКА	

- Выберите с помощью кнопок выбора **4** **∧** и **∨** необходимый язык, на котором должны отображаться дальнейшие сообщения на дисплее.

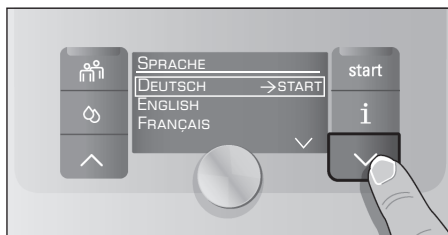

- Выбранный язык выделяется.
- Нажмите кнопку **8 start**, выбранный язык сохраняется в памяти.

- На дисплее **5** появляется логотип торговой марки. Прибор производит нагрев и промывку, из устройства разлива кофе **9** вытекает небольшое количество воды.
- Когда на дисплее **5** появятся символы выбора напитков и загорится кнопка **8 start**, прибор готов к работе.



К сведению: На заводе запрограммированы стандартные настройки, обеспечивающие оптимальный режим работы полностью автоматической кофемашины эспрессо. Спустя 1 час прибор автоматически выключается (см. раздел «Настройки меню – Автооткл. через»).

Указание: Если прибор запущен в первый раз или после того, как была выполнена сервисная программа, или если прибор длительное время не использовался, первая чашка напитка не будет иметь нужного аромата и ее нужно слить.

Если автоматическая кофемашина эспрессо не использовалась ранее, Вы начнете получать стабильную пену необходимой толщины только после приготовления нескольких чашек.

Элементы управления

Сетевой выключатель O/I

Сетевым выключателем **1 O/I** прибор включается или выключается. При включении и выключении прибора производится его автоматическая промывка.

Промывка прибора не производится, если:

- в момент включения он еще горячий,
- перед выключением кофе не готовился.

Прибор готов к работе, если на дисплее **5** светятся символы для выбора напитков и кнопка **8 start**.

Кнопка Персонализация

Прибор предлагает возможность сохранять в памяти и вызывать персональные настройки для кофейных напитков. Выполняйте сохранение в памяти и вызов, как описано в разделе «Персонализация».



Кнопка Сервисные программы

Нажав и сразу же отпустив кнопку **3** , можно вызвать сервисные программы для выбора. Выполните программу, как описано в разделе «Сервисные программы». Путем нажатия и удержания кнопки включается или выключается блокировка для безопасности детей, см. раздел «Блокировка для безопасности детей».

Поворотный переключатель

Поворотом переключателя **6** влево или вправо можно перемещаться по пунктам на дисплее **5** или изменять значения параметров в меню.

Кнопки выбора и

Нажимая на кнопки выбора **4**  и , можно переходить на верхние и нижние уровни меню (строка навигации **5c**).

Дисплей

На дисплее **5** при помощи символов отображаются возможности выбора, крепость и количество кофейного напитка, а также текстовая информация о настройках, текущих процессах и сообщения. Поворотным переключателем **6** и кнопками выбора **4** можно выполнять настройки. Выбранная настройка выделяется рамкой.



Пример:

В строке статуса **5a** отображается название напитка, а также настройка крепости ☉☉ и количество ☉ кофейного напитка.

В строке выбора **5b** отображаются символы для выбора напитка.

Стрелки в строке навигации **5c** показывают, в каком направлении есть еще уровни меню.

Более подробная информация приводится в разделе «Показания на дисплее».

Кнопка start

При нажатии на кнопку **8 start** начинается процесс приготовления напитка или выполняется сервисная программа.

Повторным нажатием кнопки **8 start** во время приготовления можно досрочно остановить процесс.

Кнопка i Настройки

Кнопкой **7 i** можно запрашивать **информацию** (короткое нажатие) и **выполнять настройки** (мин. продолжительность удерживания: 3 с).

Запрос информации

В меню информации можно просмотреть следующую информацию:

- когда необходимо провести следующее сервисное обслуживание,
- сколько напитков было приготовлено с момента начала эксплуатации полностью автоматической кофемашины эспрессо.

- Коротко нажмите кнопку **7 i** и переходите к пунктам меню кнопками **4 ^** и **4 v**.

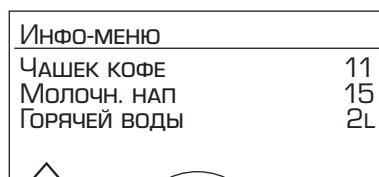
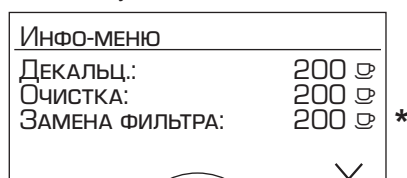

*появляется только при активном фильтре.

При повторном коротком нажатии кнопки **7 i** происходит возврат к выбору напитка. Если прибл. 10 секунд не нажимать на кнопки, прибор автоматически возвращается в режим выбора напитков.

Выполнение настроек

См. раздел «Настройки меню».

Настройка степени помола

Поворотным регулятором степени помола **17** можно установить необходимую степень помола кофе.

⚠ Внимание!

Степень помола регулировать только при работающей кофемолке! В противном случае возможно повреждение прибора. Не прикасайтесь к внутренним частям кофемолки.

- При работающей кофемолке отрегулируйте помол кофе поворотным регулятором **17** в диапазоне от тонкого помола (**a**: поворот против часовой стрелки) до более грубого (**b**: поворот по часовой стрелке).

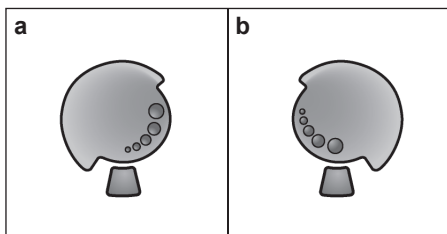

К сведению: Действие новой настройки будет заметно лишь начиная со второй чашки кофе.

Указание: Если на дисплее появляется сообщение Настроить на более грубый помол, это свидетельствует о слишком тонком помоле кофейных зерен. Установите более грубый помол.

Совет: Для зерен темной обжарки необходимо устанавливать более тонкий помол, а для зерен более светлой обжарки – более грубый помол.

ТОЛЬКО TES807

Подставка для подогрева чашки

⚠ Внимание!

Подставка для подогрева чашки **27** сильно нагревается!

Полностью автоматическая кофемашина эспрессо оснащена подставкой для подогрева чашки **27**, которая включается или выключается вручную с помощью кнопки **28**. Если подставка для подогрева чашки **27** включена, светится кнопка **28**.

Рекомендация: Для оптимального подогрева чашек ставьте их дном на подставку для подогрева **27**.

Показания на дисплее

Сообщения на дисплее

На дисплее **5** отображаются различные сообщения.

Информация (только TES807)

Например:

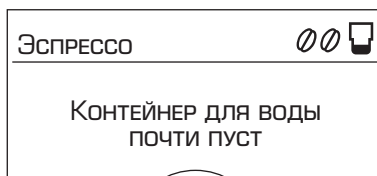

Требование выполнить определенные действия

Например:



Настройки дисплея

Нажатием кнопок выбора 4 ^ и v на уровнях меню можно вызывать следующие меню:

Выбор напитков



Крепкость кофе (только для кофейных напитков)

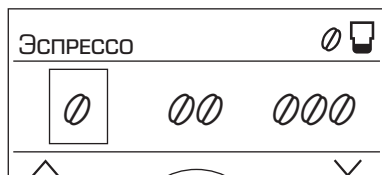

Количество напитка

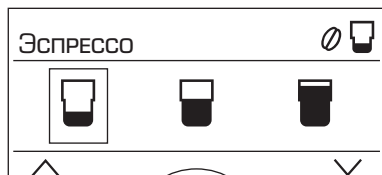

Индивидуальная настройка количества напитка в одной чашке

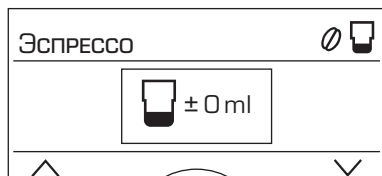

My coffee (только TES807)

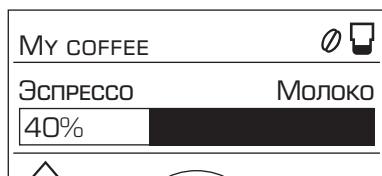

Поворотным переключателем 6 в меню можно настроить следующие параметры:

Настройки – выбор напитков:

- 2 x ЭСПРЕССО
- 2 x КОФЕ
- ЭСПРЕССО
- КОФЕ
- КОФЕ С МОЛОКОМ (только TES807)
- МАККИАТО
- КАПУЧИНО
- MY COFFEE (только TES807)
- МОЛОЧНАЯ ПЕНА
- ТЕПЛОЕ МОЛОКО
- ГОРЯЧАЯ ВОДА

Настройки – крепость кофе:



- очень слабый
- слабый
- нормальный.
- крепкий
- очень крепкий
- 2x aromaDouble Shot крепкий
- 2x aromaDouble Shot крепкий +
- 2x aromaDouble Shot крепкий ++

aromaDouble Shot:







Чем дольше заваривается кофе, тем больше горьких веществ и нежелательных ароматов попадает в напиток. Это отрицательно сказывается на вкусе и делает кофе менее приятным для употребления. Поэтому для приготовления очень крепкого кофе модель TES8.. оснащена специальной функцией aromaDouble Shot. После приготовления половины объема напитка кофе перемальвывается и заваривается повторно, при этом исходит только его приятный аромат.

Функцией aromaDouble Shot можно пользоваться для приготовления всех кофейных напитков, кроме Эспрессо ☞ с небольшим количеством напитка в одной чашке, 2 x Эспрессо ☞ и 2 x Кофе ☞.

Настройки – количество напитка

-  малое
-  среднее
-  большое

Настройки – индивидуальная настройка количества напитка

Поворотным переключателем **6** заданное количество напитка ,  или  можно индивидуально настраивать под размер чашки. Количество напитка в одной чашке можно настроить в соответствии с выбранным напитком. Стрелка в символе  в верхнем правом углу дисплея показывает, увеличилось или уменьшилось количество напитка. Если выбрано, напр., Кофе , количество напитка отображается в мл, а при выборе кофе с молоком, напр., Капучино , - в мл, включая объем молока (пенки).

Важно: Выбранное количество в мл - это **ориентировочный показатель**, который может существенно изменяться, напр., вследствие образования пенки, настроенной степени помола и используемого сорта молока.

Настройки – My coffee (только TES807)

Кроме крепости кофе и количества напитка в чашке, в индивидуальных настройках MY COFFEE  можно также настроить соотношение эспрессо с молоком:

- Настройка производится с шагом в 20% поворотом поворотного переключателя **6**.

Персонализация

В меню НАСТР. пользователя можно создать до 6 профилей пользователей. В профилях пользователей сохраняются желаемые значения температуры кофе и горячей воды.

Важно: Настройки в разделе «Персонализация» (кнопка **2** ) не совпадают с настройками в разделе «Настройки меню» (кнопка **7 i**) и наоборот.

Создание или изменение пользователей

- Нажмите и удерживайте нажатой кнопку  **2** как минимум на протяжении 3 секунд.

Появляется меню:

НАСТР. ПОЛЬЗОВАТЕЛЯ	
Имя 1	→START
Имя 2	
Имя 3	
✓	

- Выберите нужного пользователя с помощью кнопки выбора и нажмите кнопку **8 start**.

На дисплее появляется следующее на выбор:

НАСТР. ПОЛЬЗ.:	Имя 1
ИЗМЕНИТЬ ИМЯ	→START
УДАЛИТЬ ИМЯ	
ТЕМП. КОФЕ	
✓	

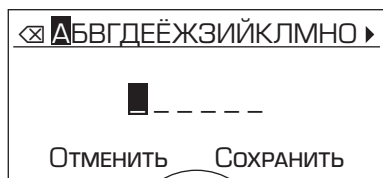

- Чтобы изменить имя пользователя, следует перейти кнопкой выбора к Изменить имя →START и нажать кнопку **8 start**.

На дисплее появляется поле для ввода:



- Поворотным переключателем **6** выберите букву или цифру.
- Подтвердите выбор кнопкой **8 start**. Для ввода имени пользователя предусмотрено 6 полей. Выберите символ  и нажмите кнопку **8 start**, чтобы удалить введенные данные.

Указание:

При нажатии кнопки  данные сохраняются. При нажатии кнопки  процесс прерывается.

К сведению: Введенные данные можно в любой момент перезаписать.

Чтобы удалить пользователя, нужно перейти кнопкой выбора к Удалить имя → СТАРТ и нажать кнопку **8 start**.

Сохранение температурных значений

- Выберите с помощью кнопки выбора Темп. кофе или Темп. гор. воды
 - Выберите с помощью поворотного переключателя **6** необходимую настройку.
 - Нажмите кнопку **2** .
- Настройки сохраняются в памяти.

AromaIntense (только TES807)

Интенсивность вкуса эспрессо или кофе можно отрегулировать в соответствии с индивидуальными пожеланиями изменением скорости заваривания.

- Для этого выберите с помощью кнопки выбора AROMAINTENSE эспрессо или AROMAINTENSE Кофе.

- После этого установите с помощью поворотного переключателя **6** обычную скорость заваривания, напр., Эспрессо стандартный или медленную скорость заваривания, напр., Эспрессо интенсивный.
 - Нажмите кнопку **2** .
- Настройки сохраняются в памяти.

Вызов профиля пользователя

- Нажмите и сразу отпустите кнопку **2** .
- Появляется меню с профилями пользователя:

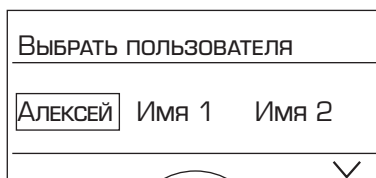

- Выберите с помощью поворотного переключателя **6** профиль пользователя и нажмите кнопку **8 start**.

Появляется меню для выбора напитков:



- Установите напиток, крепость кофе и т. д. (см. раздел «Настройки дисплея»).
- Приготовьте напиток (см. раздел «Приготовление кофейных напитков из кофейных зерен»).
- Выбранные настройки сохраняются в памяти.
- Выйдите из личного меню, нажав кнопку **2** .

К сведению: Если выход из меню должен происходить автоматически, нужно проинформировать настройку, описанную в разделе «Настройки меню – Выход из профиля».

Блокировка для безопасности детей

Для защиты детей от ожогов прибор можно заблокировать.

- Нажмите и удерживайте нажатой кнопку **3**  как минимум на протяжении 3 секунд.

На дисплее **5** появляется ключ, блокировка для безопасности детей включена.

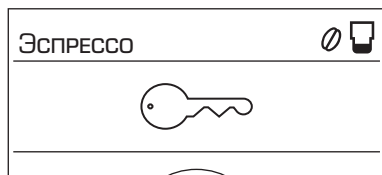

Теперь прибором пользоваться нельзя.

ТОЛЬКО TES807

Подставка для подогрева чашек **27** выключена.



- Для выключения блокировки для безопасности детей нажмите и удерживайте нажатой кнопку **3**  на протяжении как минимум 3 секунд, ключ на дисплее **5** снова исчезнет.

Настройки меню

- Нажмите и удерживайте нажатой кнопку **7**  как минимум на протяжении 3 секунд.

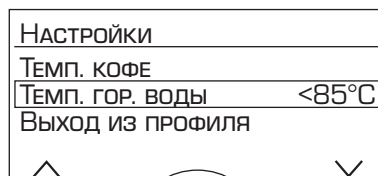
Появляются различные возможности настройки.



С помощью кнопок выбора **4**  и  можно выбирать различные возможности настройки.

Указание: Внесенные изменения автоматически сохраняются в памяти. Дополнительное подтверждение не требуется. Если на протяжении прикл. 2 минут не вводилось никаких данных, меню автоматически закрывается.

Вы можете произвести следующие настройки:

Язык

- Поворотным переключателем **6** можно выбрать нужный язык.

АРОМАINTENSE ЭСПРЕССО (ТОЛЬКО TES807)

Интенсивность вкуса эспрессо можно отрегулировать в соответствии с индивидуальными потребностями путем настройки скорости заваривания.

- Поворотным переключателем **6** можно установить обычную скорость заваривания ЭСПРЕССО СТАНДАРТНЫЙ или медленную скорость заваривания ЭСПРЕССО ИНТЕНСИВНЫЙ.

К сведению: Выбранный способ заваривания включается также и при приготовлении Капучино и Маккиато. Он не влияет на молочную пенку.

АРОМАINTENSE Кофе (только TES807)

Интенсивность вкуса кофе можно отрегулировать в соответствии с индивидуальными потребностями путем настройки скорости заваривания.

- Поворотным переключателем **6** можно установить обычную скорость заваривания Кофе стандартный или медленную скорость заваривания Кофе интенсивный.

К сведению: Выбранный способ заваривания включается также и при приготовлении Кофе с молоком и My Coffee. Он не влияет на теплое молоко.

ТЕМП. КОФЕ

- Поворотным переключателем **6** можно настроить температуру кофе. Настройка действительна для всех способов приготовления, за исключением индивидуальных настроек, произведенных в разделе «Персонализация».

ТЕМП. ГОР. ВОДЫ

- Поворотным переключателем **6** можно настроить температуру. Настройка действительна для всех способов приготовления, за исключением индивидуальных настроек, произведенных в разделе «Персонализация».

Выход из профиля

- Здесь можно установить автоматический выход из меню персонализации авт. или ручной вруч.

Автооткл. ЧЕРЕЗ

- Поворотным переключателем **6** можно установить время, по истечении которого прибор автоматически отключается после приготовления последнего напитка.

Время может устанавливаться в диапазоне от 5 минут до 8 часов.

Подогр. ч. выкл. в (только TES807)

Здесь можно установить промежуток времени с момента включения, после которого подставка для подогрева чашки **27** будет автоматически выключаться.

- Желаемый промежуток времени можно установить поворотным переключателем **6**.

Контраст

Контраст дисплея **5** можно настроить в диапазоне от -10 до +10. Заводская настройка: +0.

- Выполните с помощью поворотного переключателя **6** необходимую настройку.

Жесткость воды

- Поворотным переключателем **6** можно установить необходимую жесткость воды 1, 2, 3 и 4.

К сведению: Правильная установка жесткости воды важна для обеспечения своевременного напоминания о необходимости удаления накипи. Предварительно жесткость воды установлена на 4.

Жесткость воды можно определить с помощью прилагающейся индикаторной полоски или узнать ее на местной станции водоснабжения.

- Опустите индикаторную полоску ненадолго в воду и посмотрите через 1 минуту результат теста.

Степень	Жесткость воды	
	Нем. (°dH)	Франц. (°fH)
1	1-7	1-13
2	8-14	14-25
3	15-21	26-38
4	22-30	39-54

Фильтр воды

Перед использованием нового фильтра для воды **29** его нужно промыть.

- Для этого фильтр для воды **29** необходимо крепко вдавить с помощью мерной ложки для молотого кофе **14** в емкость для воды **11**. Наполните емкость водой до отметки «max».
- Выберите с помощью поворотного переключателя **6** СТАРТ и нажмите кнопку **8 start**.

Поставьте емкость 1 л под вспениватель, в емк. опустить трубку → СТАРТ

- Поставьте 1-литровую емкость под насадку для приготовления молочной пены **10**.
- Вставьте конец всасывающей трубки **10d** в емкость.
- Нажмите кнопку **8 start**. Теперь вода течет через фильтр **29** и промывает его.
- После этого слейте жидкость из емкости. Прибор снова готов к работе.

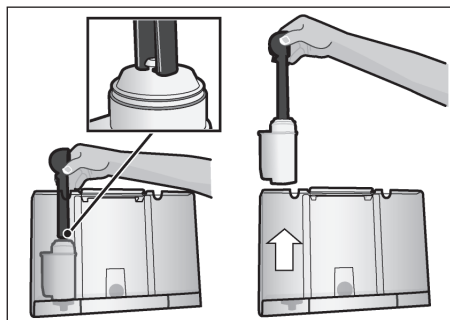

К сведению: Вследствие промывки фильтра **29** была одновременно активирована настройка для сообщения о замене фильтра.

Подробная информация о фильтре для воды содержится в прилагаемой инструкции для фильтра.

После появления сообщения Заменить фильтр или макс. через два месяца фильтр для воды **29** следует заменить. Замена необходима из соображений гигиены и с целью предотвращения образования известковых отложений (возможны повреждения прибора).

Запасные фильтры можно приобрести в магазинах (TCZ7003) или через сервисную службу (575491).

Если новый фильтр **29** не устанавливается, поставьте Фильтр воды на нет.

К сведению: Если прибор длительное время не используется (напр., во время отпуска), вставленный фильтр **29** необходимо промыть перед использованием прибора. Для этого необходимо приготовить чашку горячей воды.

Трансп. замок

- Во избежание повреждений в результате воздействия холода во время транспортировки или хранения из прибора необходимо слить всю воду.

К сведению: Прибор должен быть готов к работе, а емкость для воды **11** заполнена.

- Нажмите кнопку **8 start**, прибор автоматически сливает жидкость из трубок и отключается.
- Слейте воду из емкости для воды **11** и поддона **23**.

Завод. настр.

Вы можете удалить собственные настройки и снова активировать заводские настройки.

- Для активации заводских настроек нажмите кнопку **8 start**.

К сведению: Заводские настройки можно восстановить также и вручную с помощью комбинации кнопок. Прибор должен быть полностью выключен.

- Одновременно нажмите и удерживайте нажатыми кнопки выбора **4** ^ und v и сетевой выключатель **1** O/I на протяжении как минимум 5 секунд. Нажмите кнопку **8 start**, заводские настройки снова активированы.

Приготовление кофейных напитков из кофейных зерен

Эта полностью автоматическая кофемашина эспрессо для каждого заваривания смальывает новый кофе. Рекомендуется использовать специальные смеси кофейных зерен, предназначенные для полностью автоматических кофемашин эспрессо. Для оптимального сохранения качества зерен их нужно хранить в прохладном месте, в плотно закрытой упаковке или использовать глубокую заморозку. Перемальвать можно и замороженные кофейные зерна.

Важно: Необходимо ежедневно наливать в емкость для воды **11** свежую холодную воду. В емкости **11** постоянно должно быть некоторое количество воды, достаточное для работы кофемашины.

Рекомендация (только TES807): Чашку/чашки, особенно маленькие, толстостенные чашки для эспрессо необходимо предварительно подогреть на подставке для подогрева чашек **27**.

Простым нажатием кнопки можно готовить различные кофейные напитки.

Указание: Некоторые настройки предполагают приготовление кофе в два этапа (см. «agomaDouble Shot»). Подождите, пока процесс полностью не закончится.

Приготовление напитков без молока

Прибор должен быть готов к работе.

- Поставьте предварительно разогретые чашки под устройство разлива кофе **9**.
- Выберите с помощью поворотного переключателя **6** 2 x Эспрессо ☕, 2 x Кофе ☕, Эспрессо ☕ или Кофе ☕.

На дисплее **5** отображается выбранный напиток и настройка крепости кофе, а также количество кофе для этого напитка.



Вы можете изменить настройки (см. раздел «Настройки дисплея») или произвести индивидуальные настройки и вызвать их из памяти (см. раздел «Персонализация»).

- Нажмите кнопку **8 start**.

Кофе заваривается и затем наливается в чашку (чашки).

Приготовление напитков с молоком

Прибор должен быть готов к работе.

- Вставьте всасывающую трубку **10d** насадки для приготовления молочной пены **10** в емкость для молока **26**.
- Поверните устройство разлива кофе **9** **вправо**, чтобы оно отчетливо вошло в зацепление.
- Поставьте предварительно разогретую чашку или стакан под устройство разлива кофе **9** и насадку для приготовления молочной пены **10**.
- Выберите с помощью поворотного переключателя **6** Кофе с молоком ☕ (только TES807), Маккиато ☕, Капучино ☕ или MY COFFEE ☕* (только TES807).

На дисплее **5** отображается выбранный напиток и настроенная крепость кофе, а также количество кофе для этого напитка.



Вы можете изменить настройки (см. раздел «Настройки дисплея») или про-извести индивидуальные настройки и вызвать их из памяти (см. раздел «Персонализация»).

- Нажмите кнопку **8 start**.

Сначала в чашку или стакан подается молоко. Затем заваривается кофе и подается в чашку или стакан.

Важно: Засохшие остатки молока удалять сложно, поэтому **обязательно** после каж-дого использования насадки для приго-товления молочной пены **10** промывайте ее теплой водой (см. раздел «Очистка насадки для приготовления молочной пены»).

Приготовление кофейных напитков из молотого кофе

В этой полностью автоматической кофе-машине эспрессо можно применять также молотый кофе (не растворимый).

Указание: При приготовлении кофей-ных напитков из молотого кофе функция aromaDouble Shot не работает.

Приготовление напитков без молока

Прибор должен быть готов к работе.

- Поставьте предварительно разогретую/ разогретые чашку/чашки под устройство разлива кофе **9**.
- Выберите с помощью поворотного переключателя **6** 2 x Эспрессо ☞, 2 x Кофе ☞, Эспрессо ☞ или Кофе ☞.
- Откройте выдвижной отсек для молотого кофе **18**.
- Засыпьте в него не более чем 2 мерные ложки молотого кофе **14**.

⚠ **Внимание!**

Не засыпайте немолотые зерна или растворимый кофе.

- Закройте выдвижной отсек для молотого кофе **18**.

- Нажмите кнопку **8 start**.

Кофе заваривается и затем наливается в чашку (чашки).

Указание: Для приготовления еще одной чашки из молотого кофе повторить про-цесс. Если в течение 90 секунд кофе не будет приготовлен, камера заваривания автоматически опорожняется во избежа-ние переполнения. Прибор промывается.

Приготовление напитков с молоком

Прибор должен быть готов к работе.

- Вставьте всасывающую трубку **10d** насадки для приготовления молочной пены **10** в емкость для молока **26**.
- Поверните устройство разлива кофе **9** **вправо**, чтобы оно ощутимо вошло в зацепление.
- Поставьте предварительно разогретую чашку или стакан под устройство разлива кофе **9** и насадку для приготовления молочной пены **10**.
- Выберите с помощью поворотного переключателя **6** Кофе с молоком ☕ (только TES807), Маккиато ☕, Капучино ☕ или MY COFFEE ☕* (только TES807).
- Откройте выдвижной отсек для молотого кофе **18**.
- Засыпьте в него не более чем 2 мерные ложки **14** молотого кофе.

⚠ Внимание!

Не засыпайте немолотые зерна или растворимый кофе.

- Закройте выдвижной отсек для молотого кофе **18**.
- Нажмите кнопку **8 start**.

Сначала в чашку или стакан подается молоко. Затем заваривается кофе и подается в чашку или стакан.

Важно: Засохшие остатки молока удалять сложно, поэтому **обязательно** после каждого использования насадки для приготовления молочной пены **10** промывайте ее теплой водой (см. раздел «Очистка насадки для приготовления молочной пены»).

Указание: Для приготовления еще одной чашки кофе/напитка с молоком повторите процесс. Если в течение 90 секунд кофе приготовлен не будет, камера заваривания автоматически опорожняется во избежание переполнения. Прибор промывается.

Приготовление молочной пены и теплого молока

⚠ Опасность ожогов!

Насадка для приготовления молочной пены **10** сильно нагревается. После использования сначала подождите, пока насадка остынет, прежде чем брать за нее.

Прибор должен быть готов к работе.

- Вставьте всасывающую трубку **10d** насадки для приготовления молочной пены **10** в емкость для молока **26**.
- Установите предварительно разогретую чашку или стакан под выходное отверстие насадки для приготовления молочной пены **10**.
- Выберите с помощью поворотного переключателя **6** Молочная пена ☕ или Теплое молоко ☕.
- Нажмите кнопку **8 start**.

Молочная пена или теплое молоко подается из выходного отверстия насадки для приготовления молочной пены **10**.

Повторным нажатием кнопки **8 start** можно досрочно остановить процесс.

К сведению: При приготовлении теплого молока может быть слышен свист. Этот звук образуется в вспенивателе молока **10** по техническим причинам.

Совет: Для получения оптимальной молочной пены предпочтительно использовать холодное молоко с жирностью не менее 1,5%.

Важно: Засохшие остатки молока удалять сложно, поэтому **обязательно** после каждого использования насадки для приготовления молочной пены **10** промывайте ее теплой водой (см. раздел «Очистка насадки для приготовления молочной пены»).

Приготовление горячей воды

⚠ Опасность ожогов!

Насадка для приготовления молочной пены **10** сильно нагревается. После использования сначала подождите, чтобы насадка остыла, прежде чем прикасаться к ней.

Прибор должен быть готов к работе.

- Установите предварительно разогретую чашку или стакан под выходное отверстие насадки для приготовления молочной пены **10**.
- Выберите с помощью поворотного переключателя **6** Горячая вода .
- Нажмите кнопку **8 start**.

Снять трубку для всасывания молока → START

- Снимите гибкую трубку для всасывания молока **10c** и нажмите кнопку **8 start**.

Горячая вода подается из выходного отверстия вспенивателя молока **10**.

Повторным нажатием кнопки **8 start** можно досрочно остановить процесс.

Указание: Температуру горячей воды можно настроить (см. раздел «Настройки меню»).

Уход и ежедневная очистка

⚠ Опасность поражения током!

Перед очисткой извлеките штепсель из розетки.

Запрещается погружать прибор в воду. Не используйте паровые очистители.

- Вытрите корпус мягкой влажной тряпкой.
- Не используйте моющие средства, содержащие алкоголь или спирт.
- Не применяйте грубую ткань или абразивные чистящие средства.

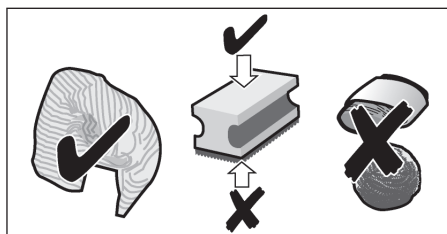

- Остатки накипи, кофе, молока и раствора для очистки и удаления накипи удаляйте немедленно. Под такими остатками может образовываться коррозия. В новых губчатых салфетках могут содержаться соли. Соли могут привести к образованию налета ржавчины на стальных деталях, поэтому перед использованием губчатых салфеток их следует тщательно прополоскать.
- Выньте поддон **23** с емкостью для кофейной гущи **23c**, потянув их вперед. Снимите заслонку **23a** и решетку **23b**. Опорожните поддон и емкость для кофейной гущи.

 Нижеуказанные детали **нельзя мыть в посудомоечной машине**: заслонка поддона **23а**, выдвижной отсек для молотого кофе **18**, блок заваривания **20**, емкость для воды **11**, крышка, сохраняющая аромат **16** и емкость для молока из нержавеющей стали.

 Следующие детали пригодны для мытья в посудомоечной машине: поддон **23**, решетка **23b**, емкость для кофейной гущи **23с**, мерная ложка для молотого кофе **14** и отдельные детали крышки емкости для молока.

- Извлеките выдвижной отсек для молотого кофе **18** и промойте его под проточной водой.

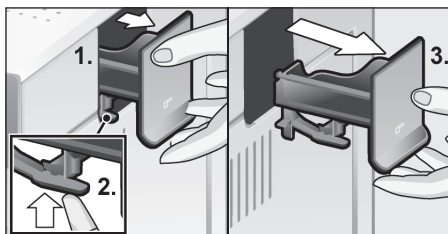

- Протрите внутреннее пространство прибора (ниши для поддонов).

Важно: Поддон **23** и емкость для кофейной гущи **23с** следует опорожнять и чистить ежедневно во избежание образования плесени.

Указание: При включении прибора в холодном состоянии или выключении его после приготовления кофе он автоматически промывается. Таким образом, система очищается самостоятельно.

Важно: При длительном перерыве в использовании (напр., во время отпуска) прибор полностью, включая насадку для приготовления молочной пены **10** и блок заваривания **20**, следует тщательно очистить.

Очистка насадки для приготовления молочной пены

Важно: насадку для приготовления молочной пены **10** **обязательно** необходимо очищать после каждого использования!

Насадку для приготовления молочной пены **10** можно предварительно очистить автоматически (см. раздел «Сервисные программы») или очистить вручную.

Для очистки разберите насадку для приготовления молочной пены **10**:

- Извлеките насадку для приготовления молочной пены **10** из прибора, потянув ее прямо вперед.

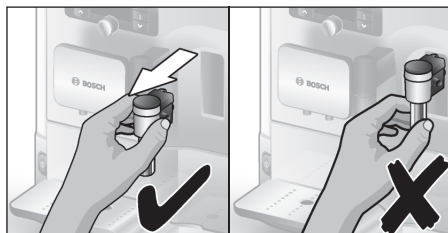

- Поверните верхнюю часть **10а** против часовой стрелки и снимите ее с нижней части **10b**.

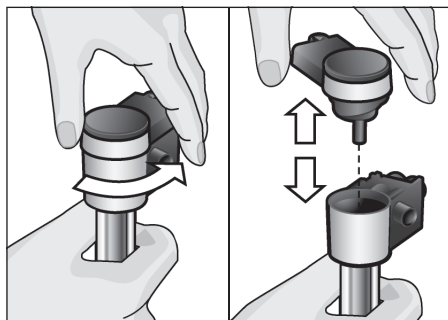

- Очистите детали промывочным раствором и мягкой тряпкой.
- Все детали необходимо промыть чистой водой и просушить.

- Снова соберите детали. Затем вставьте насадку для приготовления молочной пены в прибор до упора, направив ее назад.

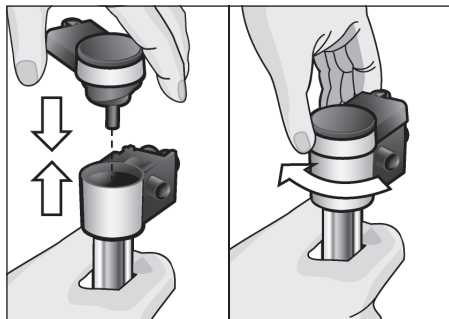

К сведению: Все детали насадки для приготовления молочной пены **10** можно мыть в посудомоечной машине.

Очистка блока заваривания (рис. F) (см. также краткую инструкцию)

В дополнение к автоматической очистке блок заваривания **20** необходимо регулярно снимать и подвергать очистке.

- Полностью выключите прибор с помощью сетевого выключателя **1 O/I**, ни одна кнопка не должна светиться.
- Возьмитесь снизу за дверцу блока заваривания **19** и откройте ее.
- Сдвиньте красный фиксатор **20a** на блоке заваривания **20** до упора влево.
- Нажмите красную кнопку **21** и осторожно извлеките блок заваривания **20**, держась за углубления для рук.

- Снимите крышку **20b** блока заваривания и тщательно промойте блок заваривания **20** под проточной водой.

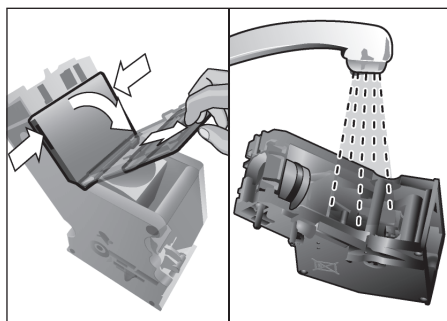

- Тщательно промойте сито блока заваривания под струей воды.

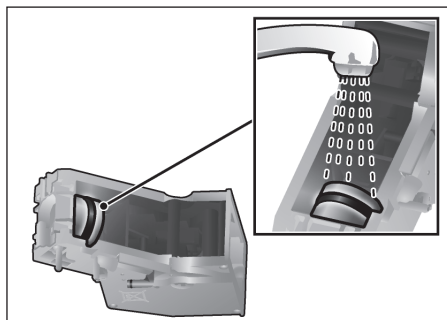

Важно: Выполняйте очистку без использования моющих средств вручную (не разрешается мыть в посудомоечной машине).

- Тщательно почистите внутреннее пространство прибора влажной тряпкой и удалите остатки кофе.
- Подождите, пока блок заваривания **20** и внутреннее пространство не высохнут.
- Снова наденьте крышку **20b** на блок заваривания и вставьте блок заваривания **20** до упора в прибор.
- Сдвиньте красный фиксатор **20a** до упора вправо и закройте дверцу **19**.

Сервисные программы

Рекомендация: См. также краткую инструкцию в отсеке для хранения **22**.

Через определенные промежутки времени на дисплее **5** появляется либо **БЫСТРОЕ ПРОМЫВАНИЕ МОЛОЧ. СИСТЕМЫ** или

Провести декальцинацию или
Необходима чистка или
Запустить CALC'NCLEAN.

Прибор необходимо немедленно очистить при помощи соответствующей программы и удалить накипь. Процессы Декальцинация и Очистка можно при желании объединить в CALC'NCLEAN (см. раздел «Calc'nClean»). При нарушении указаний по выполнению сервисной программы возможно повреждение прибора.

⚠ **Внимание!**

Для каждой сервисной программы используйте средства для удаления накипи и очистки в соответствии с инструкцией. Ни в коем случае не останавливайте сервисную программу! Не пейте применяемые жидкости!

Не допускается использование уксуса, средств, содержащих уксус, лимонной кислоты или средств, содержащих лимонную кислоту!

Запрещается класть таблетки для удаления накипи или иные средства для удаления накипи в выдвижной отсек для молотого кофе **18!**

Перед запуском соответствующей сервисной программы (удаление накипи, очистка или Calc'nClean) необходимо снять блок заваривания, очистить его в соответствии с инструкцией и снова вставить.

Специально разработанные таблетки для удаления накипи и очистки можно приобрести в магазинах или через сервисную службу.

Принадлежности	Номер заказа	
	Торговая сеть	Сервисная служба
Таблетки для очистки	TCZ6001	310575
Таблетки для удаления накипи	TCZ6002	310967

Очистка насадки для приготовления молочной пены

Продолжительность: прибл. 1 минута

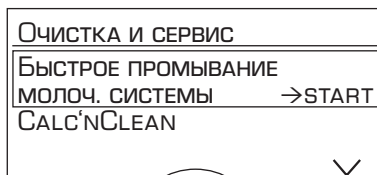

Насадку для приготовления молочной пены **10** можно предварительно очистить автоматически.

- Нажмите кнопку **3** .

БЫСТРОЕ ПРОМЫВАНИЕ МОЛОЧ. СИСТЕМЫ
→START

- Нажмите кнопку **8 start**.

Поставьте стакан под вспениватель, опуст. в него трубку →START

- Поставьте пустой стакан под насадку для приготовления молочной пены **10** и опустите конец всасывающей трубки **10d** в стакан.
- Нажмите кнопку **8 start**. Теперь насадка для приготовления молочной пены очищается автоматически.
- После этого слейте жидкость из стакана и очистите всасывающую трубку **10d**.

Дополнительно нужно регулярно тщательно очищать насадку для приготовления молочной пены (в посудомоечной машине или вручную).

Удаление накипи

Продолжительность: прибл. 30 минут.

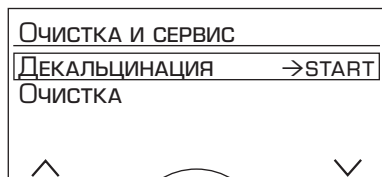

Во время отдельных этапов удаления накипи мигает кнопка **8 start**.

Цифры справа сверху показывают продолжительность процесса.

Важно: Если фильтр для воды **29** находится в емкости для воды **11**, обязательно извлеките его перед запуском сервисной программы.

- Нажмите кнопку **3** .

Декальцинация →START

- Нажмите кнопку **8 start**, дисплей **5** ведет Вас по программе.

Опустошить поддон для капель

Установить поддон для капель

- Слейте жидкость из поддона **23** и снова вставьте его.

Поставить емкость 1 л под вспениватель, в емк. опустить трубку →START

- Поставьте 1-литровую емкость под насадку для приготовления молочной пены **10**.
- Вставьте конец всасывающей трубки **10d** в емкость.
- Нажмите кнопку **8 start**.

Снять фильтр для воды →START

К сведению: Если фильтр для воды **29** активирован, на дисплее появляется соответствующее требование снять фильтр **29** и снова нажать кнопку **8 start**.

Добавить 0,5л воды + средство для декальцинации →START

- Налейте в пустую емкость для воды **11** теплую воду до отметки «**0,5л**» и растворите в ней 2 таблетки для удаления накипи Bosch.
- Нажмите кнопку **8 start**, программа удаления накипи продолжается прибл. 20 минут.

Идет декальцинация

Слишком мало средства для декальцинации Добавить ср-во →START

К сведению: Если в емкости для воды **11** слишком мало средства для удаления накипи, появляется соответствующее требование. Добавьте средство для удаления накипи и снова нажмите кнопку **8 start**.

Промыть и заполнить

контейнер для воды →START

- Сполосните емкость для воды **11** и налейте в нее свежую воду до отметки «**max**».
 - Нажмите кнопку **8 start**, программа для удаления накипи продолжается прибл. 1 минуту и промывает прибор.
- Идет декальцинация

Опустошить поддон для капель

Установить поддон для капель

- Слейте жидкость из поддона **23** и снова вставьте поддон.

Если используется фильтр, снова

вставьте его. Накипь в приборе удалена, и прибор снова готов к работе.

Важно: Протирайте прибор мягкой влажной тряпкой, чтобы сразу же удалить остатки раствора для удаления накипи. Под такими остатками может образоваться коррозия. В новых губчатых салфетках могут содержаться соли. Соли могут привести к образованию налета ржавчины на стальных деталях, поэтому перед использованием губчатых салфеток их следует тщательно прополоскать. Тщательно очистите всасывающую трубку **10d** насадки для приготовления молочной пены.

Очистка

Продолжительность: прикл. 8 минут.

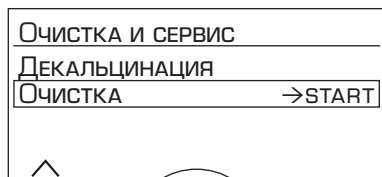

Во время отдельных этапов очистки мигает кнопка **8 start**. Цифры справа вверху показывают продолжительность процесса.

- Наполните емкость для воды **11** до отметки «**max**».
- Нажмите кнопку **3** ☺.

Очистка →START

- Нажмите кнопку **8 start**, дисплей **5** ведет Вас по программе.

Опустошить поддон для капель
Установить поддон для капель

- Слейте жидкость из поддона **23** и снова вставьте поддон. Будет произведена промывка прибора два раза.

Повернуть блок подачи кофе

- Поверните устройство разлива кофе **9 влево**, чтобы оно ощутимо вошло в зацепление.

Идет программа очистки

Открыть лоток с порошком

- Откройте выдвижной отсек для молотого кофе **18**.

Добавить чистящие таблетки Bosch и закрыть лоток

- Добавьте чистящую таблетку Bosch и закройте выдвижной отсек **18**.

Нажать START

- Нажмите кнопку **8 start**, программа очистки будет продолжаться прикл. 7 минут.

Идет программа очистки

Опустошить поддон для капель

Установить поддон для капель

- Слейте жидкость из поддона **23** и снова вставьте поддон.

Прибор очищен и снова готов к работе.

Calc'nClean

Продолжительность: прикл. 36 минут.
Calc'nClean объединяет в себе функции удаления накипи и очистки. Если срок для выполнения обеих программ приблизительно совпадает, полностью автоматическая кофемашина эспрессо автоматически предлагает именно эту сервисную программу.

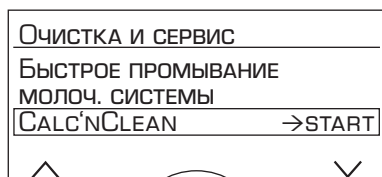

Во время отдельных этапов программы Calc'nClean мигает кнопка **8 start**. Цифры справа вверху показывают продолжительность процесса.

Важно: Если фильтр для воды **29** находится в емкости для воды **11**, обязательно извлеките его перед запуском сервисной программы.

- Нажмите кнопку **3** .

CALC'NCLEAN →START

- Нажмите кнопку **8 start**, дисплей **5** ведет Вас по программе.

Опустошить поддон для капель
Установить поддон для капель

- Слейте жидкость из поддона **23** и снова вставьте поддон.
- Поверните устройство разлива кофе **9** **вправо**, чтобы оно ощутимо вошло в зацепление.

Поставить емкость 1 л под вспениватель,
в емк. опустить трубку →START

- Поставьте как минимум 1-литровую емкость под насадку для приготовления молочной пены **10**.
- Вставьте конец всасывающей трубки **10d** в емкость.

- Нажмите кнопку **8 start**, прибор промывается два раза.
Идет ПРОГРАММА ОЧИСТКИ

Открыть лоток с порошком

- Откройте выдвижной отсек для молотого кофе **18**.

Добавить чистящие таблетки Bosch и закрыть лоток

- Положите чистящую таблетку Bosch в выдвижной отсек **18** и закройте его.

Снять фильтр для воды →START

К сведению: Если фильтр для воды **29** активирован, на дисплее появляется соответствующее требование снять фильтр **29** и снова нажать кнопку **8 start**.

Добавить 0,5л воды + средство для декальцинации →START

- Налейте в пустую емкость для воды **11** теплую воду до отметки «**0,5л**» и растворите в ней 2 таблетки для удаления накипи Bosch.
- Нажмите кнопку **8 start**, программа удаления накипи продолжается прикл. 20 минут.

Идет ДЕКАЛЬЦИНАЦИЯ

Слишком мало средства для декальцинации Добавить ср-во →START

К сведению: Если в емкости для воды **11** слишком мало средства для удаления накипи, появляется соответствующее требование. Добавьте средство для удаления накипи и снова нажмите кнопку **8 start**.

Промыть и заполнить
контейнер для воды →START

- Сполосните емкость для воды **11** и налейте в нее свежую воду до отметки «**max**».
- Нажмите кнопку **8 start**, программа для удаления накипи продолжается прикл. 1 минуту, затем включается программа очистки, которая продолжается прикл. 7 минут и промывает прибор.

ИДЕТ ДЕКАЛЬЦИНАЦИЯ
ИДЕТ ПРОГРАММА ОЧИСТКИ

Опустошить поддон для капель
Установить поддон для капель

- Слейте жидкость из поддона **23** и снова вставьте поддон.

Если используется фильтр, снова вставьте его. Накипь удалена, прибор очищен и снова готов к работе.

Важно: Протирайте прибор мягкой влажной тряпкой, чтобы сразу же удалить остатки раствора для удаления накипи. Под такими остатками может образоваться коррозия. В новых губчатых салфетках могут содержаться соли. Соли могут привести к образованию налета ржавчины на стальных деталях, поэтому перед использованием губчатых салфеток их следует тщательно прополоскать. Тщательно очистите всасывающую трубку **10d** насадки для приготовления молочной пены.

Указание: Если вследствие перебоев в энергоснабжении была остановлена одна из сервисных программ, действуйте следующим образом:

- Сполосните емкость для воды **11** и налейте в нее свежую воду до отметки «max».
- Нажмите кнопку **8 start**, программа очистки продолжается прилб. 3 минуты и промывает прибор.

ИДЕТ ПРОГРАММА ОЧИСТКИ

Опустошить поддон для капель
Установить поддон для капель

- Слейте жидкость из поддона **23** и снова вставьте поддон.

Прибор снова готов к работе.

Советы по экономии электроэнергии

- Прибор имеет функцию приглушенной подсветки дисплея, которая включается автоматически, если прибор не используется. Дисплей подсвечивается слабо. При нажатии одной из кнопок или задействовании поворотного переключателя интенсивность подсветки дисплея опять увеличивается.
- Если полностью автоматическая кофемашина эспрессо не используется, выключите ее с помощью сетевого выключателя **1 O/I**, расположенного спереди прибора.
- По возможности не прерывайте процесс приготовления кофе или молочной пены. Преждевременное прерывание процесса приготовления кофе или молочной пены приводит к увеличению расхода электроэнергии и ускоренному скоплению жидкости в поддоне для капель.
- Регулярно проводите мероприятия по удалению накипи в целях предотвращения образования известковых отложений. Известковые отложения приводят к увеличению расхода электроэнергии.

Защита от замерзания

- ⚠ **Во избежание повреждений в результате воздействия холода во время транспортировки или хранения из прибора необходимо полностью сливать всю жидкость.**

См. раздел «Настройки меню – Трансп. замок»

Хранение принадлежностей

Полностью автоматическая кофемашина эспрессо имеет специальные отсеки для хранения мерной ложки для молотого кофе и краткой инструкции.

- Чтобы положить мерную ложку для молотого кофе **14** на хранение, снимите емкость для воды **11** и вставьте мерную ложку для молотого кофе в углубление **13**.
- Чтобы положить краткую инструкцию на хранение, откройте дверцу блока заваривания **19** и вставьте краткую инструкцию в специальный отсек **22**.

Принадлежности

Следующие принадлежности можно приобрести в торговой сети или через нашу сервисную службу:

Принадлежности	Номер заказа	
	Торговая сеть	Сервисная служба
Таблетки для очистки	TCZ6001	310575
Таблетки для удаления накипи	TCZ6002	310967
Фильтр для воды	TCZ7003	575491
Набор для ухода	TCZ7004	570351
Емкость для молока с крышкой «Fresh Lock»	TCZ8009	576165

Утилизация

Утилизируйте упаковку с использованием экологически безопасных методов. Данный прибор имеет отметку о соответствии европейским нормам 2012/19/EG утилизации электрических и электронных приборов (waste electrical and electronic equipment – WEEE). Данные нормы определяют действующие на территории Евросоюза правила возврата и утилизации старых приборов. Информацию об актуальных возможностях утилизации Вы можете получить в магазине, в котором Вы приобрели прибор.

Условия гарантийного обслуживания

Получить исчерпывающую информацию об условиях гарантийного обслуживания Вы можете в Вашем ближайшем авторизованном сервисном центре, или в сервисном центре от производителя ООО «БСХ Бытовая техника», или в сопроводительной документации.

Мы оставляем за собой право на внесение изменений.

Самостоятельное устранение небольших проблем

Проблема	Причина	Устранение
Дисплей отображает Заполнить отсек для кофейных зерен несмотря на то, что емкость для кофейных зерен 15 заполнена, или кофемолка не перемалывает кофейные зерна.	Зерна не проваливаются в кофемолку (слишком маслянистые зерна).	Слегка постучите по емкости для кофейных зерен 15 . Попро- буйте использовать другой сорт кофе. Необходимо опорож- нить емкость для кофейных зерен 15 и вытереть ее сухой салфеткой.
Горячая вода не подается.	Загрязнены насадка для приготовления молочной пены 10 или держатель насадки.	Очистите насадку для приго- товления молочной пены или держатель насадки (см. раздел «Очистка насадки для приго- товления молочной пены»).
Молочной пены слишком мало или нет вообще, или насадка для приго- товления молочной пены 10 не всасывает молоко.	Загрязнены насадка для приготовления молочной пены 10 или держатель насадки.	Очистите насадку для приго- товления молочной пены или держатель насадки (см. раздел «Очистка насадки для приго- товления молочной пены»).
	Неподходящее молоко.	Используйте молоко с жирностью 1,5%.
	Насадка для пригото- вления молочной пены 10 неправильно собрана.	Увлажните детали насадки для приготовления молочной пены и соберите их.
	В приборе образовалась накипь.	Удалите накипь в приборе при помощи 2 таблеток для удале- ния накипи, при необходимости программу можно включить дважды.
Индивидуально задан- ное количество напитка в одной чашке не дости- гается, кофе льется тонкой струйкой или не льется вообще.	Установлен слишком тон- кий помол. Молотый кофе слишком тонкого помола.	Установите более грубый помол. Используйте молотый кофе более грубого помола.
	Сильные отложения накипи в приборе.	Очистите прибор от накипи.
Если невозможно устранить неполадку, обязательно свяжитесь с «горячей линией»! Номера телефонов указаны на последних страницах инструкции.		

Проблема	Причина	Устранение
Кофе без пенки.	Неподходящий сорт кофе.	Используйте сорт кофе с большим содержанием зерен Robusta.
	Используются не свежесобжаренные зерна.	Используйте свежие кофейные зерна.
	Степень помола не соответствует сорту кофейных зерен.	Установите тонкий помол.
Кофе слишком «кислый».	Установлен слишком грубый помол, или используется молотый кофе слишком крупного помола.	Установите более тонкий помол или используйте кофе более тонкого помола.
	Неподходящий сорт кофе.	Используйте более сильную степень обжарки.
Кофе слишком «горький».	Выбран слишком тонкий помол, или используется кофе слишком мелкого помола.	Установите более грубый помол или используйте кофе более грубого помола.
	Неподходящий сорт кофе.	Используйте другой сорт кофе.
Кофе имеет «подгорелый» привкус.	Слишком высокая температура заваривания	Уменьшите температуру, см. раздел «Настройки меню – Темп. кофе»
	Установлен слишком тонкий помол, или используется кофе слишком тонкого помола	Установите более грубый помол или используйте кофе более грубого помола.
	Неподходящий сорт кофе.	Используйте другой сорт кофе.
Дисплей отображает Неисправность Позвоните в службу ТЕХНИЧЕСКОЙ ПОДДЕРЖКИ	Прибор неисправен.	Обратитесь в службу технической поддержки.
Фильтр для воды не держится в емкости для воды.	Фильтр для воды закреплен неправильно.	Прижмите фильтр для воды ровно и крепко к месту соединения с емкостью.
Дисплей отображает Пров. конт-р для воды	Емкость для воды вставлена неправильно, или новый фильтр для воды не был промыт в соответствии с инструкцией.	Правильно вставьте емкость для воды или промойте и вставьте фильтр для воды в соответствии с инструкцией.
Если невозможно устранить неполадку, обязательно свяжитесь с «горячей линией»! Номера телефонов указаны на последних страницах инструкции.		

Проблема	Причина	Устранение
Кофейная гуща не компактна и слишком мокрая.	Степень помола слишком тонкая или слишком грубая, либо используется слишком мало молотого кофе.	Установите нужную степень помола или возьмите две мерные ложки кофе без горки.
Дисплей отображает Очистить ЗАВАРОЧНЫЙ БЛОК	Блок заваривания загрязнен.	Очистите блок заваривания.
	Слишком много молотого кофе в блоке заваривания.	Очистите блок заваривания (засыпайте не более двух мерных ложек кофе (без «горки»)).
	Механизм блока заваривания имеет затрудненный ход.	Очистите блок заваривания (см. раздел «Уход и ежедневная очистка»).
Очень неравномерное качество кофе или молочной пены.	В приборе образовалась накипь.	Удалите накипь согласно инструкции с использованием двух таблеток для образования накипи.
Вода на внутренней поверхности корпуса прибора при извлеченном поддоне.	Поддон извлечен слишком рано.	Извлекайте поддон только через несколько секунд после приготовления последнего напитка.
Если невозможно устранить неполадку, обязательно свяжитесь с «горячей линией»! Номера телефонов указаны на последних страницах инструкции.		

Технические характеристики

Электрическое подключение (напряжение/частота)	220-240 В / 50-60 Гц
Мощность нагрева	1600 Вт
Максимальное давление насоса, статическое	19 бар
Максимальная вместимость емкости для воды (без фильтра)	2,4 л
Максимальная вместимость емкости для кофейных зерен	~300 г
Длина сетевого кабеля	100 см
Размеры (В x Ш x Г)	385 x 301 x 458 мм
Вес незаполненного прибора	10–12 кг
Вид кофемолки	Керамика

DE Deutschland, Germany

BSH Hausgeräte Service GmbH
Zentralwerkstatt für
kleine Hausgeräte
Trautskirchener Straße 6 – 8
90431 Nürnberg
Online Auftragsstatus, Pickup
Service für Kaffeefullautomaten
und viele weitere Infos unter:
www.bosch-home.de

Reparaturservice*

(Mo-Fr: 8:00-18:00 erreichbar)

Tel.: 01801 33 53 03

mailto:cp-servicecenter@

bshg.com

Ersatzteilbestellung*

(365 Tage rund um die Uhr erreichbar)

Tel.: 01801 33 53 04

Fax: 01801 33 53 08

mailto:spareparts@bshg.com

*) 3,9 Ct./Min. aus dem Festnetz,

Mobilfunk max. 0,42 €/Min.

AE United Arab Emirates,

المتحدة العربية الإمارات

BSH Home Appliances FZE

Round About 13,

Plot Nr MO-0532A

Jebel Ali Free Zone – Dubai

Tel.: 04 881 4401

mailto:service-uae@bshg.com

www.bosch-home.com/ae

AL Republika e Shqiperise,

Albania

AERTECH SH.P.K.

Rr. Sami Frasheri

Pallati i Aviacionit te vjetar

Shkalla 1, Hyrja 2

Tirana

Tel.: 067 337 4106

Fax: 071 733 222

mailto:volina@ovi.com

AT Österreich, Austria

BSH Hausgeräte

Gesellschaft mbH

Werkskundendienst

für Hausgeräte

Quellenstrasse 2

1100 Wien

Tel.: 0810 550 511*

Fax: 01 605 75 51 212

mailto:vie-stoerungsannahme@

bshg.com

Hotline für Espresso-Geräte:

Tel.: 0810 700 400*

www.bosch-home.at

*innerhalb Österreichs zum Regionaltarif

AU Australia

BSH Home Appliances Pty. Ltd.

7-9 Arco Lane

HEATHERTON, Victoria 3202

Tel.: 1300 368 339

mailto:bshau-as@bshg.com

www.bosch-home.com.au

**BA Bosnia-Herzegovina
Bosna i Hercegovina,**

"HIGH" d.o.o.

Gradačacka 29b

71000 Sarajewo

Info-Line: 061 100 905

Fax: 033 213 513

mailto:delicnanda@hotmail.com

BE Belgique, België, Belgium

BSH Home Appliances S.A.

Avenue du Laerbeek 74

Laarbeeklaan 74

1090 Bruxelles – Brussel

Tel.: 070 222 141

Fax: 024 757 291

mailto:bru-repairs@bshg.com

www.bosch-home.be

BG Bulgaria

BSH Domakinski Uredi

Bulgaria EOOD

115K Tsarigradsko

Chausse Blvd.

European Trade Center

Building, 5th floor

1784 Sofia

Tel.: 02 892 90 47

Fax: 02 878 79 72

mailto:informacia.servis-bg@

bshg.com

www.bosch.home.bg

BH Bahrain, البحرين مملكة

Khalaifat Est.

P.O. Box 5111

Manama

Tel.: 01759 2233

mailto:service@khalaifat.com

BY Belarus, Беларусь

ООО "БСХ Бытовая техника"

тел.: 495 737 2961

mailto:mok-kdhl@bshg.com

**CH Schweiz, Suisse,
Svizzera, Switzerland**

BSH Hausgeräte AG

Werkskundendienst

für Hausgeräte

Fahrweidstrasse 80

8954 Geroldswil

mailto:ch-info.hausgeraete@

bshg.com

Service Tel.: 0848 840 040

Service Fax: 0848 840 041

mailto:ch-reparatur@bshg.com

Ersatzteile Tel.: 0848 880 080

Ersatzteile Fax: 0848 880 081

mailto:ch-ersatzteil@bshg.com

www.bosch-home.com/ch

CY Cyprus, Κύπρος

BSH Ikiakes Syskeves-Service

39, Arh. Makaanou III Str.

2407 Egomi/Nikosia (Lefkosia)

Tel.: 77 77 807

Fax: 022 658 128

mailto:bsh.service.cyprus@

cytanet.com.cy

**CZ Česká Republika,
Czech Republic**

BSH domácí spotřebiče s.r.o.

Firemní servis domácích

spotřebičů

Pekařská 10b

155 00 Praha 5

Tel.: 0251 095 546

Fax: 0251 095 549

www.bosch-home.com/cz

DK Danmark, Denmark

BSH Hvidevarer A/S

Telegrafvej 4

2750 Ballerup

Tel.: 44 89 89 85

Fax: 44 89 89 86

mailto:BSH-Service.dk@

BSHG.com

www.bosch-home.dk

EE Eesti, Estonia

SIMSON OÜ

Raua 55

10152 Tallinn

Tel.: 0627 8730

Fax: 0627 8733

mailto:teenindus@simson.ee

ES España, Spain

En caso de avería puede ponerse en contacto con nosotros, su aparato será trasladado a nuestro taller especializado de cafeteras.
Tel.: 902 28 88 38

BSH Electrodomésticos

España S.A.
Servicio Oficial del Fabricante
Parque Empresarial PLAZA,
C/ Manfredonia, 6
50197 Zaragoza
Tel.: 902 245 255
Fax: 976 578 425
mailto:CAU-Bosch@bshg.com
www.bosch-home.es

FI Suomi, Finland

BSH Kodinkoneet Oy
Itälähdenkatu 18 A, PL 123
00201 Helsinki
Tel.: 0207 510 700
Fax: 0207 510 780
mailto:Bosch-Service-FI@bshg.com
www.bosch-home.fi
Lankapuhelimesta 8,28 snt/puhelu
+ 7 snt/min (alv 23%)
Matkapuhelimesta 8,28 snt/puhelu
+ 17 snt/min (alv 23%)

FR France

BSH Electroménager S.A.S.
50 rue Ardoin – BP 47
93401 SAINT-OUEN cedex
Service interventions à domicile:
01 40 10 11 00
Service Consommateurs:
0 892 698 010 (0,34 € TTC/mn)
mailto:soa-bosch-conso@
bshg.com
Service Pièces Détachées
et Accessoires:
0 892 698 009 (0,34 € TTC/mn)
www.bosch-home.fr

GB Great Britain

BSH Home Appliances Ltd.
Grand Union House
Old Wolverton Road
Wolverton
Milton Keynes MK12 5PT
To arrange an engineer visit, to
order spare parts and accessories
or for product advice please visit
www.bosch-home.co.uk
or call
Tel.: 0844 8928979*

*Calls from a BT landline will be charged at
up to 3 pence per minute. A call set-up fee
of up to 6 pence may apply.

GR Greece, Ελλάς

BSH Ikiakes Siskeves A.B.E.
Central Branch Service
17 km E.O. Athinon-Lamias &
Potamou 20
14564 Kifisia
Πανελλήνιο τηλέφωνο: 181 82
(αστική χρέωση)
www.bosch-home.gr

HK Hong Kong, 香港

BSH Home Appliances Limited
Unit 1 & 2, 3rd Floor
North Block, Skyway House
3 Sham Mong Road
Tai Kok Tsui, Kowloon
Hong Kong
Tel.: 2565 6151
Fax: 2565 6681
mailto:bosch.hk.service@bshg.com
www.bosch-home.cn

HR Hrvatska, Croatia

BSH kućni uređaji d.o.o.
Kneza Branimira 22
10000 Zagreb
Tel.: 01 640 36 09
Fax: 01 640 36 03
mailto:informacije.servis-hr@
bshg.com
www.bosch-home.com/hr

HU Magyarország, Hungary

BSH Háztartási Készülék
Kereskedelmi Kft.
Háztartási gépek márkaszervize
Királyhágó tér 8-9.
1126 Budapest
Hibabejelentés
Tel.: 01 489 5461
Fax: 01 201 8786
mailto:hibabejelentes@bsh.hu
Alkatrészrendelés
Tel.: 01 489 5463
Fax: 01 201 8786
mailto:alkatrészrendeles@bsh.hu
www.bosch-home.com/hu

IE Republic of Ireland

BSH Home Appliances Ltd.
Unit F4, Ballymount Drive
Ballymount Industrial Estate
Walkinstown
Dublin 12
Service Requests, Spares and
Accessories
Tel.: 01450 2655
Fax: 01450 2520
www.bosch-home.eu.uk

IL Israel, ישראל

C/S/B Home Appliance Ltd.
Ulriel Building
2, Hamelacha St.
Industrial Park North
71293 Lod
Tel.: 08 9777 222
Fax: 08 9777 245
mailto:csb-serv@zahav.net.il
www.bosch-home.co.il

IN India, Bhārat, भारत

BSH Customer Service
Front Office
Shop No.4, Everest Grande,
Opp. Shanti Nagar Bus Stop,
Mahakali Caves Road,
Andheri East
Mumbai 400 093

IS Iceland

Smith & Norland hf.
Noatuni 4
105 Reykjavik
Tel.: 0520 3000
Fax: 0520 3011
www.sminor.is

IT Italia, Italy

BSH Elettrodomestici S.p.A.
Via. M. Nizzoli 1
20147 Milano (MI)
Numero verde 800 829 120
mailto:info@
bosch-elettrodomestici.it
www.bosch-home.com/it

KZ Kazakhstan, Қазақстан

IP "Batkayev Ildus A."
B. Momysh-uly Str.7
Chymkent 160018
Tel./Fax: 0252 31 00 06
mailto:evrika_kz@mail.ru

LB Lebanon, لبنان

Teheni, Hana & Co.
Boulevard Dora 4043 Beyrouth
P.O. Box 90449
Jdeideh 1202 2040
Tel.: 01 255 211
mailto:info@Teheni-Hana.com

LT Lietuva, Lithuania

Senuku prekybos centras UAB
Jonavos g. 62
44192 Kaunas
Tel.: 0372 12146
Fax: 0372 12165
www.senukai.lt

LU Luxembourg

BSH électroménagers S.A.
13-15, ZI Breedeweues
1259 Senningerberg
Tel.: 26349 300
Fax: 26349 315
mailto:
lux-service.electromenager@
bshg.com
www.bosch-home.com/lu

LV Latvija, Latvia

General Serviss Limited
Bullu street 70c
1067 Riga
Tel.: 07 42 41 37
mailto:bt@olimpeks.lv

MD Moldova

S.R.L. "Rialto-Studio"
ул. Шусева 98
2012 Кишинев
тел./факс: 022 23 81 80
mailto:bosch-md@mail.ru

ME Crna Gora, Montenegro

Elektronika komerc
Ul. Slobode 17
84000 Bijelo Polje
Tel./Fax: 050 432 575
Mobil: 069 324 812
mailto:ekobosch.servis@
t-com.me

MK Macedonia, Македонија

GORENEC
Jane Sandanski 69 lok. 3
1000 Skopje
Tel.: 02 2454 600
Mobil: 070 697 463
mailto:gorenece@yahoo.com

MT Malta

Oxford House Ltd.
Notabile Road
Mriehel BKR 14
Tel.: 021 442 334
Fax: 021 488 656
www.oxfordhouse.com.mt

MV Raajjeyge Jumhooriyyaa, Maldives

Lintel Investments
Ma. Maadheli, Majeedhee Magu Malé
Tel.: 0331 0742
mailto:mohamed.zuhuree@lintel.com.mv

NL Nederlande, Netherlands

BSH Huishoudapparaten B.V.
Taurusavenue 36
2132 LS Hoofddorp
Storingsmelding:
Tel.: 088 424 4010
Fax: 088 424 4845
mailto:bosch-contactcenter@bshg.com

Onderdelenverkoop:
Tel.: 088 424 4010
Fax: 088 424 4801
mailto:bosch-onderdelen@bshg.com
www.bosch-home.nl

NO Norge, Norway

BSH Husholdningsapparater A/S
Grensesvingen 9
0661 Oslo
Tel.: 22 66 06 00
Fax: 22 66 05 50
mailto:Bosch-Service-NO@bshg.com
www.bosch-home.no

NZ New Zealand

BSH Home Appliances Ltd.
Unit F2, 4 Orbit Drive
Mairangi Bay
Auckland 0632
Tel.: 09 477 0492
Fax: 09 477 2647
mailto:bshnz-cs@bshg.com
www.bosch-home.co.nz

PL Polska, Poland

BSH Sprzet Gospodarstwa
Domowego Sp. z o.o.
Al. Jerozolimskie 183
02-222 Warszawa
Tel.: 801 191 534
Fax: 022 572 7709
mailto:Serwis.Fabryczny@bshg.com
www.bosch-home.pl

PT Portugal

BSHP Electrodomésticos, Lda.
Rua Alto do Montijo, nº 15
2790-012 Carnaxide
Tel.: 707 500 545
Fax: 21 4250 701
mailto:bosch.electrodomesticos.pt@bshg.com
www.bosch-home.pt

RO România, Romania

BSH Electrocasnice srl.
Sos. Bucuresti-Ploiesti,
nr. 19-21, sect.1
13682 Bucuresti
Tel.: 021 203 9748
Fax: 021 203 9733
mailto:service.romania@bshg.com
www.bosch-home.ro

RU Russia, Россия

ООО "БСХ Бытовая техника"
Сервис от производителя
Малая Калужская 19/1
119071 Москва
тел.: 495 737 2961
mailto:mok-kdhl@bshg.com
www.bosch-home.com

SA Saudi Arabia,

السعودية العربية المملكة

BSH Home Appliances
Saudi Arabia L.L.C.
Bin Hamran Commercial Centr.
6th Floor 603B
Jeddah 21481
Tel.: 800 124 1247
mailto:service.ksa@bshg.com
www.bosch-home.com/sa

SE Sverige, Sweden

BSH Hushallsapparater AB
Landsvägen 32
169 29 Solna
Tel.: 0771 11 22 77
mailto:Bosch-Service-SE@bshg.com
www.bosch-home.se

SG Singapore, 新加坡

BSH Home Appliances Pte. Ltd.
37 Jalan Pemimpin
Union Industrial Building
Block A, #01-03
577177 Singapore
Tel.: 6751 5000
Fax: 6751 5005
mailto:bshsgp.service@bshg.com
www.bosch-home.com.sg

SI Slovenija, Slovenia

BSH Hišni aparati d.o.o.
Litostrojska 48
1000 Ljubljana
Tel.: 01 583 07 01
Fax: 01 583 08 89
mailto:informacije.servis@bshg.com
www.bosch-home.com/si

SK Slovensko, Slovakia

BSH domácí spotřebiče s.r.o.
Organizačná zložka Bratislava
Galvaniho 17/C
821 04 Bratislava
Tel.: 02 44 45 20 41
mailto:opravy@bshg.com
www.bosch-home.com/sk

TR Türkiye, Turkey

BSH Ev Aletleri Sanayi
ve Ticaret A. S.
Fatih Sultan Mehmet Mahallesi
Balkan Caddesi No: 51
34771 Ümraniye, Istanbul
Tel.: 0 216 444 6333
Fax: 0 216 528 9188
mailto:careline.turkey@bshg.com
www.bosch-home.com/tr

TW Taiwan, 台灣

Achelis Taiwan Co. Ltd.
4th floor, No. 112, Sec 1
Chung Hsiao E Road
Taipei ROC 100
Tel.: 02 2321 6222
mailto:Bosch@achelis.com.tw

UA Ukraine, Україна

ТОВ "БСХ Побутова Техніка"
tel.: 044 4902095
www.bosch-home.com.ua

XK Kosovo

NTP GAMA
Rruga Mag Prishtine-Ferizaj
70000 Ferizaj
Tel.: 0290 321 434
Tel.: 00377 44 172 309
mailto:a_service@gama-electronics.com

XS Srbija, Serbia

BSH Kućni aparati d.o.o.
Milutina Milanovića 11^a
11070 Novi Beograd
Tel.: 011 205 23 97
Fax: 011 205 23 89
mailto:informacije.servis-sr@bshg.com
www.bosch-home.rs

ZA South Africa

BSH Home Appliances (Pty) Ltd.
15th Road Randjespark
Private Bag X36, Randjespark
1685 Midrand – Johannesburg
Tel.: 086 002 6724
Fax: 086 617 1780
mailto:applianceserviceza@bshg.com
www.bosch-home.com/za

Garantiebedingungen DEUTSCHLAND (DE)

Die nachstehenden Bedingungen, die Voraussetzungen und Umfang unserer Garantieleistung beschreiben, lassen die Gewährleistungsverpflichtungen des Verkäufers aus dem Kaufvertrag mit dem Endabnehmer unberührt.

Für dieses Gerät leisten wir Garantie gemäß nachstehenden Bedingungen:

1. Wir beheben unentgeltlich nach Maßgabe der folgenden Bedingungen (Nr. 2 - 6) Mängel am Gerät, die nachweislich auf einem Material- und/ oder Herstellungsfehler beruhen, wenn sie uns unverzüglich nach Feststellung und innerhalb von 24 Monaten nach Lieferung an den Erstendabnehmer gemeldet werden. Zeigt sich der Mangel innerhalb von 6 Monaten ab Lieferung, wird vermutet, dass es sich um einen Material- oder Herstellungsfehler handelt.
2. Die Garantie erstreckt sich nicht auf leicht zerbrechliche Teile wie z. B. Glas oder Kunststoff bzw. Glühlampen.

Eine Garantiepflicht wird nicht ausgelöst durch geringfügige Abweichungen von der Soll-Beschaffenheit, die für Wert und Gebrauchstauglichkeit des Gerätes unerheblich sind, oder durch Schäden aus chemischen und elektrochemischen Einwirkungen von Wasser, sowie allgemein aus anomalen Umweltbedingungen oder sachfremden Betriebsbedingungen oder wenn das Gerät sonst mit ungeeigneten Stoffen in Berührung gekommen ist. Ebenso kann keine Garantie übernommen werden, wenn die Mängel am Gerät auf Transportschäden, die nicht von uns zu vertreten sind, nicht fachgerechte Installation und Montage, Fehlgebrauch, eine nicht haushaltsübliche Nutzung, mangelnde Pflege oder Nichtbeachtung von Bedienungs- oder Montagehinweisen zurückzuführen sind.

Der Garantieanspruch erlischt, wenn Reparaturen oder Eingriffe von Personen vorgenommen werden, die hierzu von uns nicht ermächtigt sind, oder wenn unsere Geräte mit Ersatzteilen, Ergänzungs- oder Zubehörteilen versehen werden, die keine Originalteile sind und dadurch ein Defekt verursacht wird.

3. Die Garantieleistung erfolgt in der Weise, dass mangelhafte Teile nach unserer Wahl unentgeltlich instandgesetzt oder durch einwandfreie Teile ersetzt werden.

Geräte, die zumutbar (z. B. im PKW) transportiert werden können, und für die unter Bezugnahme auf diese Garantie eine Garantieleistung beansprucht wird, sind unserer nächstgelegenen Kundendienststelle oder unserem Vertragskundendienst zu übergeben oder zuzusenden. Instandsetzungen am Aufstellungsort können nur für stationär betriebene (feststehende) Geräte verlangt werden.

Es ist jeweils der Kaufbeleg mit Kauf- und/oder Lieferdatum vorzulegen. Ersetzte Teile gehen in unser Eigentum über.

4. Sofern die Nachbesserung von uns abgelehnt wird oder fehlschlägt, wird innerhalb der oben genannten Garantiezeit auf Wunsch des Endabnehmers kostenfrei gleichwertiger Ersatz geliefert.
5. Garantieleistungen bewirken weder eine Verlängerung der Garantiefrist, noch setzen sie eine neue Garantiefrist in Lauf. Die Garantiefrist für eingebaute Ersatzteile endet mit der Garantiefrist für das ganze Gerät.
6. Weitergehende oder andere Ansprüche, insbesondere solche auf Ersatz außerhalb des Gerätes entstandener Schäden sind – soweit eine Haftung nicht zwingend gesetzlich angeordnet ist – ausgeschlossen.

Diese Garantiebedingungen gelten für in Deutschland gekaufte Geräte. Werden Geräte ins Ausland verbracht, die die technischen Voraussetzungen (z. B. Spannung, Frequenz, Gasarten, etc.) für das entsprechende Land aufweisen und die für die jeweiligen Klima- und Umweltbedingungen geeignet sind, gelten diese Garantiebedingungen auch, soweit wir in dem entsprechenden Land ein Kundendienstnetz haben. Für im Ausland gekaufte Geräte gelten die von unserer jeweils zuständigen Landesvertretung herausgegebenen Garantiebedingungen. Diese können Sie über Ihren Fachhändler, bei dem Sie das Gerät gekauft haben, oder direkt bei unserer Landesvertretung anfordern.

Beachten Sie unser weiteres Kundendienst-Angebot:

Auch nach Ablauf der Garantie stehen Ihnen unser Werkskundendienst und unsere Servicepartner zur Verfügung.

Robert Bosch Hausgeräte GmbH
Carl-Wery-Str. 34 / 81739 München // Germany

Bosch-Infoteam

(Mo-Fr: 8.00-18.00 Uhr erreichbar)

Für Produktinformationen sowie Anwendungs- und Bedienungsfragen **zu kleinen Hausgeräten:**

Tel.: 0911 70 440 040 oder unter
bosch-infoteam@bshg.com

Nur für Deutschland gültig!

Service-Hotlines

www.bosch-home.com

AT 0810 700 400

BE 070 222 141

CH 043 455 4095

DE 01805 - 26 72 42
(0,14 €/Min, Mobil max. 0,42 €/Min)

DK 44 89 89 85

ES 902 245 255

FI 020 7510700
Lankapuhelimesta 8,28 snt/puhelu + 7 snt/min (alv 23%)
Matkapuhelimesta 8,28 snt/puhelu + 17 snt/min (alv 23%) fi

NL 088 424 4010

NO 22 66 06 00

PT 21 4250 730

SE 0771 - 11 22 77

AE 04 803 0500

TR 444 6 333

BA 061 100 905

BG 879 256 630

CZ 0251 095 578

EE 0627 8730

GB 0844 892 8979
UK Calls provided by a UK BT Landline will be charged at up to 3 pence per minute.
A Call Set-Up Fee of up to 6 pence per call applies to calls from residential lines.
Mobile and other providers' costs may vary. See www.bt.com/pricing for details.

HR 01 64 03 609

HU 014 895 461

IE 01450 2655

IS 0520 3000

LT 052 741 788

LU 26 349 300

LV 06 742 52 32

ME 020 662 444

MK 02 2454 600

PL 801 191 534

RO 021 203 97 48

RU 495 737 2961

SI 041 991 100

SK 02 444 520 41

XS 011 6147 110

AU 1300 368 339

Robert Bosch Hausgeräte GmbH

Carl-Wery-Str. 34

81739 München

Germany

www.bosch-home.com

9000 852 079 – 04/13