

# GRUNDIG

## Стиральная машина

Инструкция по эксплуатации



**GW7 P77H21 W**  
**GW7 P77H21 A**

CE

2820671042

# Прочитайте эту инструкцию перед началом эксплуатации.

Уважаемый покупатель!

Благодарим за выбор данного изделия. Надеемся, что ваша высококачественная машина, изготовленная с применением самых современных технологий, будет демонстрировать наилучшие результаты эксплуатации. Для этого перед началом эксплуатации внимательно прочитайте эту инструкцию и всю сопутствующую документацию и используйте его в дальнейшем в качестве справочника. При передаче машины другому лицу передайте и эту инструкцию. Придерживайтесь всех предупреждений и информации, содержащихся в инструкции.

Эта инструкция по эксплуатации может применяться для нескольких моделей. Различия между моделями указаны в инструкции.

## Условные обозначения

В данной инструкции используются следующие условные обозначения:



Важная информация или полезные советы по эксплуатации.



Предупреждение об опасности травмирования или повреждения имущества.



Предупреждение об опасности поражения электрическим током.



Упаковка стиральной машины изготовлена из материалов, подлежащих вторичной переработке, в соответствии с местными нормами и правилами по охране окружающей среды.



В этом разделе содержатся правила техники безопасности, соблюдение которых позволит избежать травмирования или материального ущерба. При несоблюдении этих правил все гарантийные обязательства аннулируются.

## 1.1. Общие правила техники безопасности

- Допускается использование данного изделия детьми старше 8 лет и лицами с ограниченными физическими, сенсорными и интеллектуальными возможностями, либо не имеющими опыта и знаний, только в том случае, если они находятся под присмотром или обучены безопасному использованию устройства и знают о связанных с ним рисках. Не разрешайте детям играть с изделием.
- Дети до 3 лет должны находиться подальше от изделия и под постоянным присмотром взрослых.
- Не устанавливайте машину на ковровом покрытии. Недостаточная вентиляция под днищем машины может привести к перегреву электрических деталей и проблемам в работе изделия.
- Не пользуйтесь неисправным изделием, пока не обратитесь в сервисный центр для проведения ремонта. Это может привести к поражению электрическим током!
- В данном изделии предусмотрено возобновлении работы при восстановлении подачи электроэнергии после перерыва. Для отмены выполнения программы следуйте указаниям в разделе «Отмена программы».
- Это устройство следует подключать к розетке с заземлением, защищенной предохранителем на 16 А. Обязательно установите заземление. Заземление должен выполнять квалифицированный электрик. При отсутствии заземления, выполненного в соответствии с местными правилами, компания-изготовитель снимает в себя всякую ответственность по возмещению ущерба.
- Шланг подачи воды и сливной шланг должны быть надежно закреплены и не иметь повреждений для предотвращения протечек.
- Не открывайте дверцу загрузочного люка и не извлекайте фильтр, если в барабане есть вода. При несоблюдении этого условия возникает опасность затопления и получения ожогов от горячей воды.
- Не пытайтесь открыть дверцу загрузочного люка, когда она заблокирована. Дверцу загрузочного люка можно открывать через несколько минут после окончания программы стирки. Попытка открыть заблокированную дверцу может привести к повреждению

дверцы и замка.

- Отключайте машину от электрической сети, когда она не используется. Закройте водопроводный кран шланга подачи воды.
- Запрещается мыть машину струей воды. Это может привести к поражению электрическим током!
- Не прикасайтесь влажными руками к вилке шнура питания. Извлекая вилку из розетки, не тяните за шнур; беритесь только за вилку.
- Используйте только те моющие средства и добавки, которые предназначены для автоматических стиральных машин.
- Следуйте указаниям на этикетках одежды и белья, а также инструкциям на упаковке моющих средств.
- Перед выполнением установки, технического обслуживания, ремонта или мытья машины обязательно отключите ее от электрической сети.
- Работы по установке и ремонту машины должны выполнять только **специалисты сервисного центра**. Компания-изготовитель не несет ответственности за ущерб, возникший в результате выполнения работ лицами, не имеющими на то права.
- Во избежание возможных рисков в случае повреждения шнура питания его должен заменить производитель, его представитель по сервису, лицо, имеющее аналогичную квалификацию (предпочтительно электрик), или лицо, уполномоченное изготовителем.

## 1.2. Использование по назначению

- Данное изделие предназначено для бытового применения. Запрещается применять изделие в коммерческих целях, а также не по прямому назначению.
- Изделие можно использовать только для стирки и полоскания одежды и белья, имеющих соответствующую маркировку.
- Компания-изготовитель не несет ответственности за ущерб, возникший в результате неправильного применения или транспортировки.
- Проектный срок службы изделия составляет 10 лет. В течение этого срока для обеспечения надежной работы изделия компания-изготовитель предоставляет фирменные запасные части.

## 1.3. Безопасность детей

- Упаковочные материалы представляют опасность для детей. Храните упаковочные материалы в безопасном месте, недоступном для детей.
- Электроприборы представляют опасность для детей. Не подпускайте детей к работающей машине. Следите за тем, чтобы

они не повредили машину. Используйте блокировку от детей для предотвращения вмешательства в работу машины.

- Уходя из помещения, где установлена машина, обязательно закрывайте дверцу загрузочного люка.
- Храните моющие средства и добавки в безопасном месте, недоступном для детей, закрывая крышку контейнера моющего средства или запечатывая его упаковку.

## 1.4. Утилизация упаковки



Упаковка прибора изготовлена из сырья, подлежащего вторичной переработке, в соответствии с государственными законами об охране окружающей среды. Не выбрасывайте упаковочные материалы вместе с бытовыми или другими отходами. Отнесите упаковочные материалы в специально определенные места (площадки), организованные для целей сбора и накопления отходов. Упаковку необходимо складировать раздельно по видам отходов и группам, однородных отходов (раздельное накопление). Например, упаковочную пленку необходимо складировать в контейнер предназначенный для сбора пластиковых отходов или для сбора отходов подлежащих вторичной переработке и т.д.. Конкретные требования к местам временного накопления отходов (в том числе виды обозначений контейнеров) можно найти в региональных документах.

## 1.5. Утилизация старого изделия

Это изделие было произведено из высококачественных деталей и материалов, которые подлежат повторному использованию и переработке. Поэтому не выбрасывайте изделие с обычными бытовыми отходами после завершения его эксплуатации. Сдайте его на специальный пункт утилизации отходов электрического и электронного оборудования. О местонахождении ближайшего пункта сбора отходов вы можете узнать у местных властей. Способствуйте защите окружающей среды, пользуясь продукцией из переработанных материалов. Перед утилизацией изделия необходимо обрезать шнур питания и сломать замок дверцы загрузочного люка, чтобы исключить возможную опасность для детей.

## 1.6. Соответствие Директиве ЕС об утилизации электрического и электронного оборудования (WEEE) и утилизация вышедшего из употребления оборудования:



Данное изделие соответствует Директиве ЕС об утилизации электрического и электронного оборудования (2012/19/EU). Данное изделие имеет маркировку, указывающую на утилизацию его как электрического и электронного оборудования (WEEE).

## 1.7. Соответствие ТР ЕАЭС 037 и Директиве ЕС по ограничению использования вредных веществ

Стиральная машина соответствует Техническому регламенту ТР ЕАЭС 037 «Об ограничении применения опасных веществ в изделиях электротехники и радиоэлектроники» и Директиве ЕС по ограничению использования вредных веществ (2011/65/EU). Она не содержит вредных и запрещенных материалов, указанных в Директиве и регламенте.

## 2 Описание стиральной машины

### 2.1. Общий вид

- 1- Шнур питания
- 2- Верхняя панель
- 3- Панель управления
- 4- Сливной шланг
- 5- Дверца загрузочного люка
- 6- Крышка фильтра
- 7- Регулируемые ножки
- 8- Распределитель моющих средств

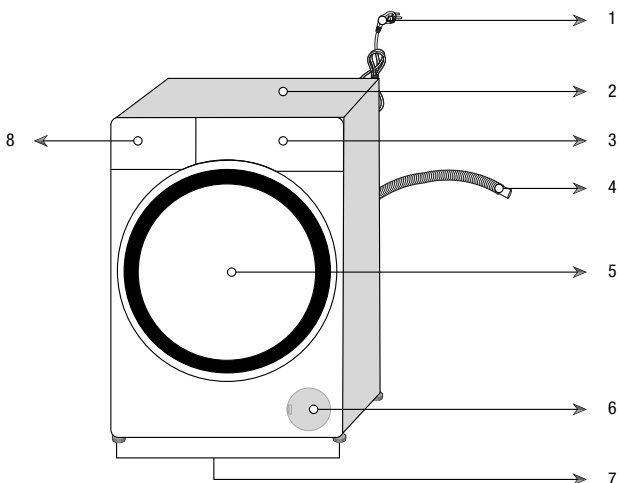

### 2.2. Содержимое упаковки

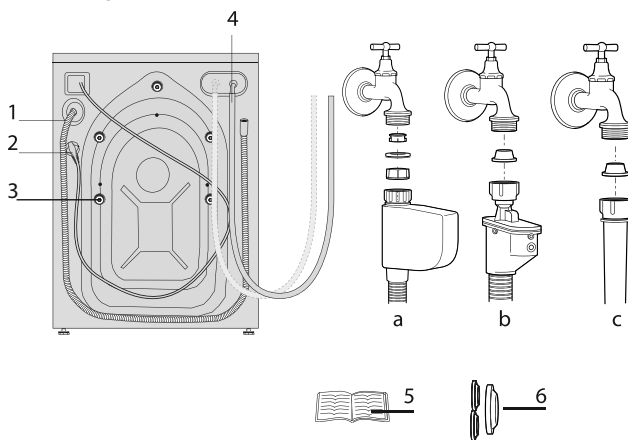





- 1- Сливной шланг
- 2- Шнур питания
- 3- Транспортные предохранительные болты - 3 шт. \*
- 4- Шланг подачи водопроводной воды (один из следующих типов фильтров используется для подсоединения шланга подачи водопроводной воды.)
  - a- Электронное перекрытие воды
  - b- Механическое перекрытие воды
  - c- Стандарт
- 5- Инструкция по эксплуатации
- 6- Узел пластмассовой заглушки

\* В зависимости от модели вашей машины количество транспортных предохранительных болтов может отличаться.

**2.3. Технические характеристики**

Модель	GW7 P77H21 A	GW7 P77H21 W
	7323410001	7323410002
Макс. загрузка сухого белья (кг)	7,5	7,5
Высота (см)	84	84
Ширина (см)	60	60
Глубина (см)	49.6	49.6
Вес нетто ( $\pm 4$ кг)	62	62
Электропитание (В/Гц)	230 V / 50 Hz	230 V / 50 Hz
Ток (А)	10	10
Потребляемая мощность (Вт)	2200	2200
Макс. скорость отжима (об./мин.)	1200	1200
Энергопотребление в режиме ожидания (Вт)	1.00	1.00
Энергопотребление в выключенном состоянии (Вт)	0.25	0.25
Класс энергетической эффективности	A	A

	В связи с усовершенствованием изделия технические характеристики могут быть изменены без предварительного уведомления.
	Рисунки в данной инструкции носят схематический характер и могут не вполне соответствовать конкретному изделию.
	Данные, указанные на этикетках изделия и в сопроводительной документации, получены в лабораторных условиях согласно соответствующим стандартам. Эти данные могут отличаться в зависимости от условий эксплуатации изделия.
	Класс энергоэффективности, указанный на панели управления, соответствует классу энергоэффективности Европейского Союза.

### 3 Установка

Ознакомьтесь с инструкцией по эксплуатации и проверьте возможность подключения изделия к электросети, водопроводу и канализации. При необходимости обратитесь к квалифицированному электрику или сантехнику для выполнения необходимых подготовительных работ.

	Подготовка места для установки изделия, в том числе подготовка электрической сети, водопровода и канализации к подключению изделия, является обязанностью покупателя.
	<b>ПРЕДУПРЕЖДЕНИЕ:</b> Установку изделия и подключение его к электрической сети должны выполнять специалисты сервисного центра. Компания-изготовитель не несет ответственности за ущерб, возникший в результате выполнения работ лицами, не имеющими на то права.
	<b>ПРЕДУПРЕЖДЕНИЕ:</b> Перед установкой необходимо выполнить осмотр изделия на наличие дефектов. Если таковые имеются, не устанавливайте изделие. Поврежденные изделия могут стать причиной несчастного случая.
	Не допускайте перегибов, заземления или повреждения шнура электропитания, заливного и сливного шлангов при перемещении изделия на место во время установки или чистки.

#### 3.1. Поэтапная установка

##### ШАГ 1. Выбор места для установки

- Для оптимальной производительности машину следует устанавливать на твердом полу. Не устанавливайте прибор на ковровом покрытии или подобных поверхностях.

	Деревянные полы, возможно, потребуются укрепить, чтобы снизить уровень вибрации и/или вероятность неравномерной загрузки. Ковровые покрытия и кафельные полы не устойчивы к вибрации, и стиральная машина может несколько сместиться во время отжима.
--	---

- В случае установки на стиральную машину сушильного автомата общий вес приборов при полной загрузке составляет около 180 кг, поэтому их следует устанавливать только на ровном твердом полу, способном выдержать такую нагрузку.
- Не ставьте прибор на шнур питания.

- Не устанавливайте прибор в помещениях, где температура может опускаться ниже 0°C. Прибор должен быть защищен от воздействия прямых солнечных лучей.
- Между прибором и другой мебелью должен оставаться зазор не менее 1 см.

##### ШАГ 2. Удаление упаковочных материалов

	<b>ПРЕДУПРЕЖДЕНИЕ:</b> Упаковочные материалы могут представлять опасность для детей. Утилизируйте все упаковочные материалы (пластиковые и полистироловые пакеты и т.п.), поместив в недоступное для детей место.
---	--

##### ШАГ 3. Удаление транспортировочных креплений

	<b>ПРЕДУПРЕЖДЕНИЕ:</b> Не снимайте транспортировочные крепления, пока не удалите упаковочные материалы.
---	--

	Перед эксплуатацией стиральной машины выньте транспортировочные болты! Несоблюдение этого условия приведет к поломке машины.
---	--

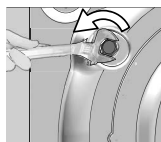

Ослабьте болты гаечным ключом, чтобы они свободно вращались.

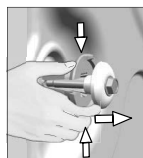

Осторожно выверните и выньте предохранительные транспортировочные болты с пластиковыми и резиновыми втулками.

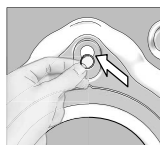

Закройте отверстия на задней стенке пластиковыми заглушками, которые находятся в пакете с инструкцией по эксплуатации.

	Сохраните предохранительные транспортировочные болты на случай, если стиральную машину понадобится перевозить.
---	--

### 3 Установка



Запрещается перевозить изделие, если предохранительные транспортировочные болты не установлены.

#### ШАГ 4. Регулировка ножек



##### ПРЕДУПРЕЖДЕНИЕ:

Чтобы стиральная машина работала тихо и без вибрации, она должна стоять ровно и устойчиво. Выровняйте машину, отрегулировав высоту ножек. Если этого не сделать, машина может сдвинуться со своего места, что приведет к повышенной вибрации и повреждениям.

1. Вручную ослабьте контргайки на ножках.



2. Отрегулируйте высоту ножек, чтобы машина стояла ровно и устойчиво.

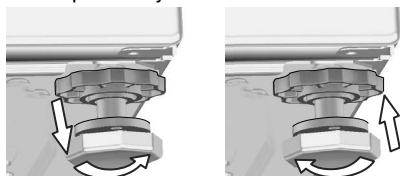

3. Затем вручную затяните все контргайки.



##### ПРЕДУПРЕЖДЕНИЕ:

Не используйте для ослабления контргаек какие-либо инструменты, чтобы не повредить их.

#### ШАГ 5. Подключение к водопроводу



Для нормальной работы машины давление в системе подачи воды должно быть в пределах от 1 до 10 бар (0,1 - 1 МПа). При этом расход воды при полностью открытом кране составит 10-80 литров воды в минуту. Если в водопроводе более высокое давление, необходимо установить редукционный клапан.



Если предполагается использовать изделие с двумя водоприемными патрубками как изделие с одним подводом воды (**холодной**), следует установить заглушку на выпускной клапан горячей воды (это относится к изделиям, которые комплектуются заглушкой).



##### ПРЕДУПРЕЖДЕНИЕ:

Модели с одним патрубком для подачи воды не следует подключать к крану горячей воды. В этом случае либо будет испорчено белье, либо сработает система защиты и машина перестанет работать.



##### ПРЕДУПРЕЖДЕНИЕ:

Не используйте для новой стиральной машины заливные шланги, бывшие в употреблении. Это может стать причиной появления пятен на белье.

1. Затяните все гайки вручную. Не используйте для затяжки гаек гаечный ключ.

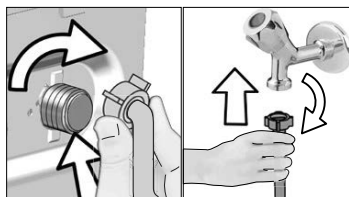

2. После подсоединения шлангов полностью откройте краны для проверки мест подсоединения на наличие протечек. В случае протечки закройте кран и отвинтите гайку. Протерьте прокладку и тщательно затяните гайку еще раз. Во избежание возможных протечек и связанного с этим ущерба закрывайте краны, когда машина не используется.

#### ШАГ 6. Слив воды

- Конец сливного шланга следует подсоединить непосредственно к канализации или вывести в раковину.



##### ПРЕДУПРЕЖДЕНИЕ:

Если во время слива шланг вырвется из места подсоединения, вода может разлиться по всему дому. Кроме того, существует опасность ожогов, поскольку температура воды может быть очень высокой! Во избежание таких ситуаций, а также для обеспечения нормальной работы систем подачи и слива воды, надежно закрепите конец сливного шланга.



### 3 Установка

- Шланг следует крепить на высоте от 40 см до 100 см.
- Если проложить шланг на высоте менее 40 см от уровня пола с последующим подъемом, слив воды будет затруднен, и белье будет оставаться мокрым. Поэтому следует соблюдать параметры высоты, указанные на рисунке.
- Запрещается подключение изделия к сети электропитания с помощью удлинителей или розеток с несколькими гнездами.

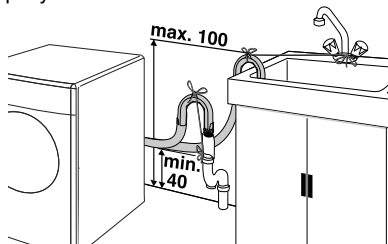

#### **ПРЕДУПРЕЖДЕНИЕ:**

Замену поврежденного шнура питания должен производить только специалист сервисного центра.

#### **Транспортировка изделия**

1. Перед транспортировкой отключите изделие от электрической сети.
  2. Отсоедините заливной и сливной шланги.
  3. Слейте воду, оставшуюся в устройстве. См. в разделе 6.5. «Слив оставшейся воды и очистка фильтра насоса».
  4. Установите транспортировочные болты в порядке, обратном их снятию см. шаг 3.
- Для предотвращения попадания грязной воды обратно в стиральную машину и обеспечения беспрепятственного слива конец шланга не следует погружать в сливное отверстие глубже, чем на 15 см. Если шланг слишком длинный, его нужно обрезать.
  - Следите за тем, чтобы сливной шланг был проложен без перегибов и ничем не прижат, а конец сливного шланга не был скручен.
  - Если шланг слишком короткий, нарастите его фирменным удлинительным шлангом. Общая длина шланга не должна превышать 3,2 м. Во избежание протечек воды для сращивания сливного шланга и удлинительного шланга следует использовать соответствующий хомут.

#### **ШАГ 7. Подключение к электрической сети**



































Это устройство следует подключать к розетке с заземлением, защищенной предохранителем на 16 А. При отсутствии заземления, выполненного в соответствии с местными правилами, компания-изготовитель снимает с себя всякую ответственность по возмещению ущерба.

- Подключение должно осуществляться в соответствии с местными нормами и правилами.
- Прибор следует устанавливать таким образом, чтобы место подключения шнура питания к электросети было легкодоступным.
- Если в вашем доме установлен предохранитель или автоматический выключатель, рассчитанный на ток меньше 16 А, обратитесь к квалифицированному электрику для установки предохранителя на 16 А.
- Напряжение в сети должно соответствовать напряжению, указанному в разделе «Технические характеристики».

## 4 Подготовка к стирке

### 4.1. Сортировка белья

- Рассортируйте белье по типу ткани, цвету, степени загрязнения и допустимой температуре стирки.
- Следуйте указаниям на этикетках одежды и белья.

СИМВОЛЫ СТИРКИ БЕЛЬЯ												
 <b>СТИРКА</b>	Символы машинной стирки											
	Температура воды	Максимум	95°C	70°C	60°C	50°C	40°C	30°C	Не подлежит стирке	Без отжима		
 <b>СУШКА</b>	Символы сушки											
	Настройки сушки	Можно сушить в сушильной машине	Без глажки	Деликатная сушка	Не сушить в сушильной машине	Не сушить	Химическая чистка запрещена					
		 	 				  					
		При любой температуре	При высокой температуре	При средней температуре	При низкой температуре	Без нагрева	Повесьте, чтобы высушить	Разложите, чтобы высушить	Повесьте влажным, чтобы высушить	Разложите в тени, чтобы высушить	Химическая чистка разрешена	
 <b>ГЛАДИТЬ</b>	Гладить -											
	Сухим утюгом или с паром	Гладить при высокой температуре	Гладить при средней температуре	Гладить при низкой температуре	Не гладить	Гладить без пара						
	Максимальная температура	200 °C	150 °C	110 °C								
 <b>ОТБЕЛИВАТЕЛЬ</b>		Все отбеливатели применимы			Можно применить отбеливатель (гипохлорит натрия)			Отбеливание не допускается			Допускается использование только отбеливателей, не содержащих хлор	

### 4.2. Подготовка белья к стирке

- Белье с металлическими элементами (например, бюстгалтеры на косточках, пряжки ремней и металлические пуговицы) может повредить машину. Перед стиркой снимите металлические детали или вложите белье в сетчатый мешочек или наволочку.
- Достаньте из карманов все предметы (монеты, ручки, скрепки и т.п.), выверните их и очистите. Наличие посторонних предметов может привести к повреждению машины или к сильному шуму во время работы.
- Сложите мелкие вещи (детские носочки, нейлоновые чулки и т.п.) в сетчатый мешочек или наволочку.
- Гардины следует помещать в барабан в расправленном виде. Перед стиркой снимите с них крепления.
- Застегните молнии, пришейте ослабленные пуговицы, заштопайте дыры и зашейте разрывы. Для стирки изделий с этикетками «машинная стирка» или «ручная стирка» используйте только соответствующие программы.
- Не стирайте вместе цветное и белое белье. Новое цветное белье может сильно линять. Стирайте его отдельно.
- Перед стиркой необходимо соответствующим образом обработать сильно загрязненные места и пятна. В сомнительных случаях обратитесь в химчистку.
- Используйте только такие средства для подкрашивания или восстановления цвета и моющие средства, которые подходят для машинной стирки. Обязательно соблюдайте инструкции на упаковке.

## 4 Подготовка к стирке

- Стирайте брюки и тонкое белье, вывернув наизнанку.
- Изделия из ангорской шерсти перед стиркой поместите на несколько часов в морозильную камеру. Это уменьшит скатывание шерсти.
- Белье, сильно загрязненное мукой, известью, сухим молоком и т.п., перед загрузкой в машину следует встряхнуть. Со временем загрязнения такого рода могут накопиться на внутренних компонентах машины и стать причиной ее повреждения.

### 4.3. Рекомендации по экономии электроэнергии

Эти рекомендации помогут вам стирать экономно, не загрязняя окружающую среду.

- Загружайте в машину максимальное количество белья для выбранной программы, но не перегружайте машину (см. «Таблицу выбора программ и энергопотребления»).
- Строго соблюдайте инструкции, приведенные на упаковке моющего средства.
- Стирайте слабо загрязненное белье при низкой температуре.
- Для стирки небольшого количества слабо загрязненного белья используйте короткие программы.
- Используйте замачивание и стирку при высокой температуре только для сильно загрязненного белья или белья с пятнами.
- Если вы планируете сушить белье в сушильном автомате, установите максимально допустимую скорость отжима.
- Соблюдайте рекомендации по количеству моющего средства, указанные на его упаковке. Не используйте больше порошка, чем требуется.

### 4.4. Первое включение

Перед началом эксплуатации изделия выполните все необходимые процедуры подготовки, описанные в разделах «Установка» и «Важные инструкции по технике безопасности и охране окружающей среды».

Чтобы подготовить стиральную машину для стирки белья, запустите программу «Очистка барабана». Если в машине отсутствует такая программа, примените метод, описанный в пункте 6.2.



Используйте только те моющие средства, которые предназначены для стиральных машин.



В стиральной машине может оставаться немного воды, использованной в процессе контроля качества на предприятии-изготовителе. Это не представляет опасности для машины.

### 4.5. Правильный объем загрузки

Максимальный объем загрузки зависит от типа белья, степени загрязнения и используемой программы стирки.

Машина автоматически регулирует объем воды в соответствии с весом загруженного белья.



Используйте сведения, приведенные в «Таблице выбора программ и энергопотребления». Превышение допустимого объема загрузки приведет к ухудшению качества стирки, а также к повышенной вибрации и шуму во время работы машины.

Тип белья	Вес (г)
Купальный халат	1200
Салфетка	100
Пододеяльник	700
Простыня	500
Наволочка	200
Скатерть	250
Полотенце	200
Полотенце для рук	100
Вечернее платье	200
Нижнее белье	100
Мужской рабочий комбинезон	600
Мужская сорочка	200
Мужская пижама	500
Блузы	100

### 4.6. Загрузка белья

1. Откройте дверцу загрузочного люка.
2. Расправьте белье и загрузите его в машину, не сжимая.
3. Закройте дверцу и прижмите ее, чтобы раздался щелчок замка. Следите, чтобы белье не защемило дверцей.



Во время выполнения программы дверца загрузочного люка блокируется. Дверцу можно открыть только через некоторое время после завершения программы.



#### ПРЕДУПРЕЖДЕНИЕ:

Если белье распределено в барабане неправильно, это может привести к повышенной вибрации и шуму во время работы машины.

### 4.7. Использование моющего средства и кондиционера



При использовании моющего средства, кондиционера, крахмала, красителя для тканей, отбеливателя или средства для удаления известковой накипи строго следуйте инструкциям изготовителя на упаковке моющего средства по применению и дозировке. Используйте дозировочную чашку, если таковая имеется.

#### Распределитель моющих средств

Распределитель моющих средств имеет три отделения:

- (1) для замачивания
- (2) для основной стирки
- (3) для кондиционера
- (☉) кроме того, в отделении для кондиционера есть сифон
- (■) в отделении для основной стирки имеется также заслонка для использования жидких моющих средств

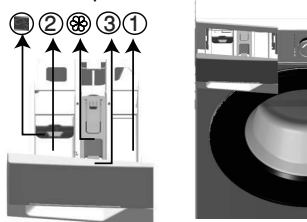

#### Моющее средство, кондиционер и прочие средства для стирки

- Перед запуском программы стирки загрузите моющее средство (отделение «2») и кондиционер (при необходимости).
- Не оставляйте распределитель моющих средств открытым во время выполнения программы стирки!
- Если используется программа без замачивания, не загружайте моющее средство в отделение для замачивания (отделение «1»).
- При использовании программы с замачиванием не загружайте в отделение для замачивания жидкие моющие средства (отделение «1»).
- Не выбирайте программу с замачиванием, если используется моющее средство в специальном мешочке или распределяющем шарике. Поместите моющее средство в специальный мешочек или распределяющий шарик в барабан машины среди белья.
- При использовании жидкого моющего средства поместите его в отделение для основной стирки (отделение «2»).

#### Выбор мощного средства

Выбор типа моющего средства зависит от типа и цвета ткани.

- Для цветного и белого белья следует использовать разные моющие средства.
- Для белья, требующего бережного обращения, следует использовать только специальные моющие средства (жидкие средства, средства для шерсти и т.д.).
- Для стирки изделий из темных тканей и лоскутных одеял рекомендуется использовать жидкие моющие средства.
- Для стирки шерстяных изделий следует использовать моющие средства, предназначенные специально для шерсти.



#### ПРЕДУПРЕЖДЕНИЕ:

Используйте только те моющие средства, которые специально предназначены для стиральных машин.



#### ПРЕДУПРЕЖДЕНИЕ:

Не используйте мыльный порошок.

#### Дозировка моющих средств

Дозировка моющего средства зависит от количества белья, степени загрязнения и жесткости воды.

- Не превышайте дозировку, рекомендованную на упаковке моющего средства, во избежание повышенного пенообразования, некачественного полоскания, а также для экономии средств и, в конечном итоге, для защиты окружающей среды.
- Для стирки небольшого количества слабо загрязненного белья используйте меньшее количество моющего средства.

#### Использование кондиционеров

Кондиционер следует загружать в соответствующее отделение распределителя моющих средств.

- Не добавляйте кондиционер в отделение распределителя выше отметки максимального уровня (> max <).
- Если кондиционер утратил текучесть, перед добавлением в распределитель разбавьте его водой.

#### Если стиральная машина оснащена заслонкой дозатора для жидких моющих средств с поворотным механизмом:

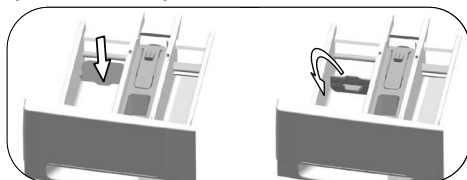

Если вы хотите использовать жидкое моющее

## 4 Подготовка к стирке

средство, нажмите на выступ заслонки, что бы повернуть ее и опустить в нижнее положение. В нижнем положении заслонка послужит барьером для жидкого моющего средства.

Если вы используете стиральный порошок, то заслонка должна быть установлена в верхнем положении (открыта).



По мере необходимости промывайте заслонку водой.

**Если заслонка не входит в комплект стиральной машины:**

- Не используйте жидкие моющие средства для замачивания в программах с замачиванием.
- При отложенном старте жидкие моющие средства могут оставлять на белье пятна. Если используется функция отложенного старта, жидкие моющие средства применять не следует.

**Использование гелеобразных и таблетированных мощных средств**

- Если используется гелеобразное моющее средство текучей консистенции, загрузите моющее средство в отделение для основной стирки
- Если используется густое гелеобразное моющее средство или же используются моющее средство в капсулах, поместите его перед стиркой прямо в барабан.
- Моющие средства в таблетках можно помещать как в распределитель моющих средств (отделение «2»), так и прямо в барабан перед стиркой.

	При использовании мощных средств в таблетках в отделении распределителя может оставаться некоторое количество моющего средства. Такое моющее средство лучше помещать перед стиркой прямо в барабан среди белья (в нижнюю часть барабана).
	Не используйте гелеобразные или таблетированные моющие средства в программах с замачиванием.

**Использование крахмала**

- Добавлять жидкий крахмал, порошкообразный крахмал или краситель для тканей следует в отделение для кондионера.
- Не используйте одновременно кондиционер и крахмал.
- После использования крахмала протрите барабан чистой влажной тканью.

**Использование отбеливателей**

- Выберите программу с замачиванием и добавьте отбеливатель в начале цикла замачивания. Не следует загружать моющее средство в отделение для замачивания. Можно также выбрать программу с

дополнительным циклом полоскания и загрузить отбеливатель в отделение для основной стирки, когда машина набирает воду для первого цикла полоскания.

- Не смешивайте отбеливатель с мощным средством.
- Используйте небольшое количество отбеливателя (около 50 мл) и тщательно прополаскивайте белье, поскольку отбеливатель может вызывать раздражение кожи. Не наливайте отбеливатель на белье и не используйте его при стирке цветного белья.
- При использовании кислородного отбеливателя выбирайте программу с низкой температурой.
- Кислородные отбеливатели можно использовать вместе с мощным средством. Однако, если они отличаются по консистенции, сначала загрузите в отделение «2» моющее средство и подождите, пока оно смывается водой. Затем, пока машина все еще набирает воду, добавьте в это же отделение отбеливатель.

**4.8. Рекомендации по эффективной стирке**

		<b>Белье</b>			
		<b>Светлое и белое</b>	<b>Цветные ткани</b>	<b>Темное</b>	<b>Деликатные/ шерстяные/ шелковые изделия</b>
		(Рекомендуемый температурный диапазон в соответствии со степенью загрязнения: 40–90 °C)	(Рекомендуемый температурный диапазон в соответствии со степенью загрязнения: холодная вода – 40°C)	(Рекомендуемый температурный диапазон в соответствии со степенью загрязнения: холодная вода – 40°C)	(Рекомендуемый температурный диапазон в соответствии со степенью загрязнения: холодная вода – 30°C)
<b>Степень загрязнения</b>	<b>Значительное загрязнение</b> (Трудновыводимые пятна, например, от травы, кофе, фруктов и крови)	Может возникнуть необходимость в предварительной обработке пятен или стирке. Рекомендуемые для стирки белого белья порошкообразные и жидкие моющие средства можно использовать в дозировках, подходящих для стирки сильно загрязненных вещей. Порошкообразные моющие средства рекомендуется использовать для выведения пятен от глины и земли, а также пятен, чувствительных к отбеливателям.	Рекомендуемые для стирки цветного белья порошкообразные и жидкие моющие средства можно использовать в дозировках, подходящих для стирки значительно загрязненных вещей. Порошкообразные моющие средства рекомендуется использовать для выведения пятен от глины и земли, а также пятен, чувствительных к отбеливателям. Используйте моющие средства, не содержащие отбеливатель.	Рекомендуемые для стирки цветного и темного белья жидкие моющие средства можно использовать в дозировках, подходящих для стирки значительно загрязненных вещей.	Отдавайте предпочтение жидким моющим средствам для стирки деликатных вещей. Шерстяные и шелковые вещи следует стирать специальными моющими средствами, предназначенными для стирки шерстяных изделий.
	<b>Среднее загрязнение</b> (Например, пятна от прикосновения тела на воротниках и манжетах)	Рекомендуемые для стирки белого белья порошкообразные и жидкие моющие средства можно использовать в дозировках, подходящих для стирки средне загрязненных вещей.	Рекомендуемые для стирки цветного белья порошкообразные и жидкие моющие средства можно использовать в дозировках, подходящих для стирки средне загрязненных вещей. Используйте моющие средства, не содержащие отбеливатель.	Рекомендуемые для стирки цветного и темного белья жидкие моющие средства можно использовать в дозировках, подходящих для стирки средне загрязненных вещей.	Отдавайте предпочтение жидким моющим средствам для стирки деликатных вещей. Шерстяные и шелковые вещи следует стирать специальными моющими средствами, предназначенными для стирки шерстяных изделий.
	<b>Незначительное загрязнение</b> (Без видимых пятен)	Рекомендуемые для стирки белого белья порошкообразные и жидкие моющие средства можно использовать в дозировках, подходящих для стирки незначительно загрязненных вещей.	Рекомендуемые для стирки цветного белья порошкообразные и жидкие моющие средства можно использовать в дозировках, подходящих для стирки незначительно загрязненных вещей. Используйте моющие средства, не содержащие отбеливатель.	Рекомендуемые для стирки цветного и темного белья жидкие моющие средства можно использовать в дозировках, подходящих для стирки незначительно загрязненных вещей.	Отдавайте предпочтение жидким моющим средствам для стирки деликатных вещей. Шерстяные и шелковые вещи следует стирать специальными моющими средствами, предназначенными для стирки шерстяных изделий.

## 5 Эксплуатация машины

### 5.1. Панель управления

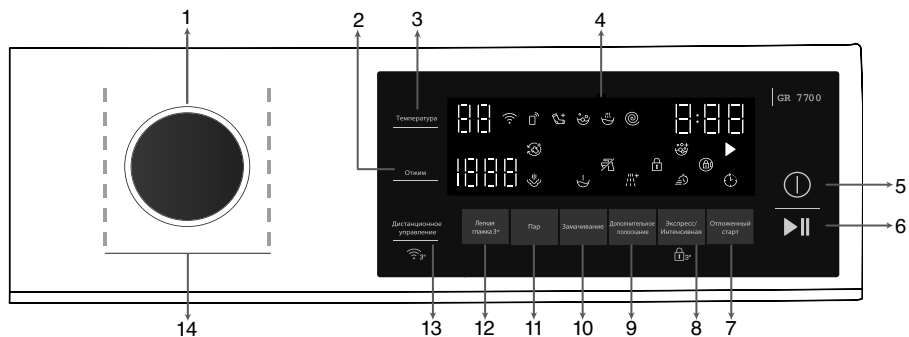

1. Ручка выбора программ
2. Кнопка выбора скорости отжима
3. Кнопка выбора температуры
4. Дисплей
5. Кнопка «Вкл./Выкл.»
6. Кнопка «Старт/Пауза»
7. Кнопка «Отложенный старт»
8. Кнопка дополнительной функции 5
9. Кнопка дополнительной функции 4
10. Кнопка дополнительной функции 3
11. Кнопка дополнительной функции 2
12. Кнопка дополнительной функции 1
13. Кнопка дистанционного управления
14. Световые индикаторы выбора программ

#### 5.1.1. Символы на дисплее

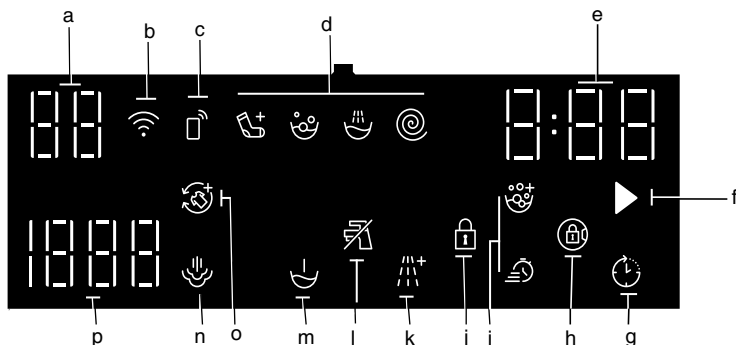

- a. Индикатор температуры
- b. Индикатор беспроводного соединения
- c. Индикатор дистанционного управления
- d. Индикаторы хода выполнения программы
- e. Информация о продолжительности
- f. Индикатор запуска программы
- g. Индикатор отложенного старта
- h. Индикатор блокировки дверцы
- i. Индикаторы дополнительных функций 5
- j. Индикатор включения блокировки от детей
- k. Индикаторы дополнительных функций 4
- l. Индикаторы отсутствия воды
- m. Индикаторы дополнительных функций 3
- n. Индикаторы дополнительных функций 2
- o. Индикаторы дополнительных функций 1
- p. Индикатор скорости отжима



Изображения, использованные в этом разделе для более наглядного описания машины, носят схематический характер и могут не соответствовать в точности функциям вашей машины.

## 5 Эксплуатация машины

### 5.2. Подготовка стиральной машины

1. Проверьте, надежно ли подсоединены шланги.
2. Включите машину в электросеть.
3. Полностью откройте кран.
4. Загрузите белье в машину.
5. Добавьте моющее средство и кондиционер.

### 5.3. Выбор программ и советы по эффективной стирке

1. Выберите программу из «Таблицы выбора программ и энергопотребления» в соответствии с типом белья, его количеством, степенью загрязнения и температурой стирки.
2. Выберите необходимую программу с помощью ручки выбора программ.

Ориентировочные значения для программ Синтетика

	Максимальная загрузка (кг)	Расход воды (л)	Потребление энергии (кВт/ч)	Продолжительность программы (минимальная)	Остаточная влажность (%) **	Остаточная влажность (%) **
Синтетика 60	3	65	1.20	100/120	≤ 1000	> 1000
Синтетика 40	3	63	0.85	90/110	45	40

\*Время выполнения выбранной программы отображается на дисплее машины. Фактическое время стирки может несколько отличаться от значения на дисплее. Это нормально.

\*\*Содержание влаги после отжима может отличаться в зависимости от выбранной скорости вращения.



## 5.4. Таблица выбора программ и энергопотребления





						Дополнительные функции				
Программа		Максимальная загрузка (кг)	Расход воды (л)	Потребление энергии (кВт/ч)	Максимальная скорость отжима (об/мин)	Замачивание	Экспресс/Интенсивная	Дополнительное полоскание	Пар	Легкая глажка
Хлопок	до 90	7,5	94	2.30	1200	•	•	•	•	•
Хлопок	до 60	7,5	94	1.70	1200	•	•	•	•	•
Хлопок	до 40	7,5	92	0.95	1200	•	•	•	•	•
Хлопок Эко	до 60**	7,5	50	1.125	1200					
Синтетика	до 60	3	65	1.20	1200	•	•	•	•	•
Синтетика	до 40	3	63	0.85	1200	•	•	•	•	•
Экспресс	до 90	7,5	66	2.15	1200		•	•	•	•
Экспресс	до 60	7,5	66	1.15	1200		•	•	•	•
Экспресс	до 30	7,5	66	0.20	1200		•	•	•	•
Экспресс + Быстрая стирка	до 30	2	39	0.15	1200		•	•	•	•
Шерсть / Ручная стирка	до 40	1,5	53	0.50	1200			•		
Спорт / Мембрана	до 40	3	51	0.45	1200	•				
Удаление пятен	до 60	3,5	75	1.55	1200	•	•			
Рубашки	до 60	3	57	1.20	800	•	•	•	*	•
Анти-аллергия	до 90	7,5	120	2.80	1200			*	*	
Supreme Refresh	-	1	1,1	0.11	-				*	
Очистка барабана	до 90	-	73	2.60	600				*	
Загруженная программа***										
Микс	до 40	3	68	0.75	800	•	•		•	•
Нижнее белье	до 30	1	70	0.30	600			*		
Мягкие игрушки	до 40	1,5	53	0.50	1200			*		
Бережная	до 40	3	53	0.70	800			•		
Занавески	до 40	2	86	0.65	800	•		*		
Пух	до 60	1,5	75	1.20	1000			•	•	

• : Возможность выбора

\* : Выбор осуществляется автоматически, отменить его нельзя.

\*\* : Данная программа при полной загрузке и максимальных оборотах вращения барабана является эталонной программой в соответствии со стандартом EN 60456.

\*\*\* : Данные программы могут использоваться через приложение HomeWhiz.

	С целью экономии электроэнергии фактическая температура стирки может быть ниже, чем указанная в таблице программ.
	Фактические значения расхода воды, электроэнергии и времени могут отличаться от указанных в таблице в зависимости от давления, температуры и жесткости воды, температуры окружающей среды, типа и количества белья, использования дополнительных функций и скорости отжима, а также от напряжения в сети электропитания.
	Время выполнения выбранной программы стирки отображается на дисплее машины. В зависимости от количества белья, загруженного в машину, возможна разница в 1–1,5 часа между временем выполнения, указанным на дисплее, и фактическим временем выполнения цикла стирки. Сразу после начала стирки произойдет автоматическое обновление времени выполнения.
	Набор дополнительных функций может отличаться от приведенного в таблице в зависимости от модели стиральной машины.

### 5.5. Основные программы

В зависимости от типа ткани используйте следующие основные программы стирки.

#### • **Хлопок**

Программа предназначена для стирки прочных изделий из хлопка (простыни, постельное белье, полотенца, купальные халаты, нижнее белье и пр.). Если нажата кнопка активации функции быстрой стирки, длительность программы значительно сокращается, однако при этом обеспечивается эффективная стирка за счет интенсивных движений барабана. Если функция быстрой стирки не выбрана, обеспечивается качественная стирка и полоскание сильно загрязненного белья.

#### • **Синтетика**

Данная программа используется для стирки синтетических изделий (таких как рубашки, блузки, синтетические/хлопчатобумажные смешанные ткани и пр.). Продолжительность программы значительно сокращается, и машина работает с высокой эффективностью. Если функция быстрой стирки не выбрана, обеспечивается качественная стирка и полоскание сильно загрязненного белья.

#### • **Шерсть / Ручная стирка**

Применяйте для стирки шерстяных или деликатных изделий. Температуру стирки изделий следует выбирать в соответствии с информацией, указанной на этикетках белья. С помощью этой программы стирка выполняется очень бережно, чтобы не повредить белье.

### 5.6. Дополнительные программы

В стиральной машине предусмотрены дополнительные программы для особых видов стирки.



Дополнительные программы могут отличаться в зависимости от модели стиральной машины.

#### • **Хлопок Эко (экономичный режим)**

С помощью этой программы можно стирать прочные ткани средней загрязненности из хлопка и льна. Стирка длится дольше, чем при использовании остальных программ, однако обеспечивается значительная экономия электроэнергии и воды. Фактическая температура воды может отличаться от указанной. При загрузке меньшего объема белья в машину (например, половины объема барабана или меньше) время выполнения этапов программы может автоматически сокращаться. Таким образом, потребление энергии и воды сокращается и стирка получается более экономной.

#### • **Анти-аллергия (с применением пара)**

Выполнение стадии обработки паром вначале программы позволяет легко размягчить загрязнения. С помощью этой программы стирайте белье (детскую одежду, пододеяльники, постельное и нижнее белье и т. п.), которому требуется противоаллергическая и гигиеническая стирка в условиях высокой температуры и длительных интенсивных

циклов. Высокая степень гигиены достигается благодаря применению пара перед выполнением программы, длительному времени нагревания и дополнительному этапу полоскания.

\* Программа была протестирована Британским Фондом по борьбе с аллергией (Allergy UK) при температуре 60 °C и была сертифицирована как эффективная в борьбе с аллергенами, бактериями и плесенью.

#### • **Supreme Refresh**

Используйте эту программу для стирки небольшого количества незапятнанного хлопчатобумажного, синтетического или смешанного белья, чтобы уменьшить количество складок на одежде и для сокращения времени глажки.

#### • **Экспресс**

Используйте эту программу с сокращенным циклом для стирки изделий из хлопка с незначительными загрязнениями и не имеющих пятен. Когда выбрана функция быстрой стирки, продолжительность этой программы можно сократить до 14 минут. При выборе функции быстрой стирки можно стирать максимум 2 (два) кг белья.

#### • **Рубашки**

Эта программа предназначена для одновременной стирки рубашек из хлопка, синтетических и смешанных тканей. После завершения программы применяется специальный режим вращения барабана и пар, благодаря чему уменьшается количество складок на рубашках.

\* Рекомендуется нанести химическое вещество предварительной обработки непосредственно на одежду или добавить его в моющее средство, когда машина начинает брать воду из лотка для моющего средства. Таким образом вы можете достичь такой же эффективности, как и при обычной стирке, но затратив гораздо меньше времени. Долговечность ваших рубашек увеличивается.

#### • **Спорт / Мембрана**

Данная программа предназначена для стирки спортивной и верхней одежды, состоящей из смеси хлопка и синтетики, а также мембранных водоотталкивающих материалов и т.д. Она обеспечивает деликатную стирку вашей одежды благодаря специальным вращательным движениям.

#### • **Удаление пятен**

В данной стиральной машине предусмотрена специальная программа обработки пятен, позволяющая эффективно удалять пятна различного происхождения. Примените данную программу только для износостойкого хлопкового белья с прочной окраской. Не применяйте данную программу для стирки деликатных и окрашивающих изделий. Перед стиркой ознакомьтесь с информацией этикеток изделий (рекомендуется для рубашек из хлопка, брюк, шортсов, футболок, детской одежды, пижам, фартуков, скатертей, постельного белья, пододеяльников, простыней, наволочек, банных и пляжных полотенец, салфеток, носков, нижнего белья

## 5 Эксплуатация машины

из хлопка, пригодных для продолжительной стирки при высокой температуре). Автоматическая программа удаления пятен может удалить 24 вида пятен. Они разделены на три группы в соответствии с выбором функции Экспресс/Интенсивная:

Если выбрана функция Интенсивная:	Если функция не выбрана:	Если выбрана функция Экспресс:
Пот	Кровь	Чай
Грязь на воротнике	Шоколад	Кофе
Пицца	Пудинг	Фруктовый сок
Майонез	Трава	Кетчуп
Заправка к салату	Грязь	Красное вино
Макияж	Яйцо	Крахмал
Машинное масло	Сливочное масло	Джем
Детское питание	Карри	Уголь

- Выберите программу обработки пятен.
- В группах выше выберите пятно, которое требуется очистить, и с помощью кнопки Экспресс/Интенсивная выберите соответствующую группу.
- Внимательно прочтите информацию на этикетке изделия и проверьте правильность настройки температуры и скорости вращения барабана.

### • Очистка барабана

Предназначена для очистки и дезинфекции барабана. Эту программу следует применять каждые 1–2 месяца. Для размягчения остатков моющих средств перед выполнением программы применяется пар. Программу следует запускать, когда машина полностью пустая. Для получения лучшего результата положите средство для удаления накипи для стиральных машин в отделение для моющего средства № «2». После завершения программы оставьте дверцу загрузочного люка приоткрытой, чтобы просушить машину внутри.



Эта программа не предназначена для стирки белья. Ее следует использовать только для ухода за стиральной машиной.

Не запускайте эту программу, если в машине есть какие-либо предметы. В этом случае машина определит, что барабан загружен, и прекратит выполнение программы.

### • Загруженная программа

Это специальная программа, с помощью которой вы можете загружать различные программы по необходимости. Сначала в приложении HomeWhiz вы видите программу по умолчанию. С помощью приложения HomeWhiz вы можете выбрать программу из

заданного списка и внести в нее изменения перед использованием.



Если вы хотите использовать функции HomeWhiz и дистанционного управления, выберите «Загруженная программа». Подробную информацию см. в разделе 5.19.

### • Бережная

Программа предназначена для стирки деликатного белья, такого как вязаные изделия из смеси хлопка/синтетики или трикотажа. Данная программа обеспечивает более деликатный режим стирки. Стирайте изделия, которые могут полинять, при температуре 20 градусов или выбрав функцию холодной стирки.

### • Пух

С помощью этой программы можно стирать куртки, жилеты, пиджаки и т. д. Содержащие перья и имеющие этикетку «машинная стирка».

### • Микс

Применяется для совместной стирки изделий из хлопка и синтетических тканей без сортировки.

### • Занавески

Эта программа предназначена для стирки штор и тюлевых гардин. Так как из-за сетчатой структуры образуется обильная пена, в отделение для основной стирки следует добавлять меньше моющего средства, чем обычно. В этой программе используется особый режим отжима, благодаря которому шторы и гардины меньше сминаются. Не загружайте шторы сверх допустимой нормы во избежание их повреждения.



При использовании этой программы рекомендуется применять моющие средства, специально предназначенные для стирки занавесок.

### • Нижнее белье

Предназначена для стирки деликатной одежды, для которой допускается только ручная стирка, а также деликатного нижнего женского белья. Небольшое количество изделий следует стирать в сетчатом мешке для стирки. Крючки, пуговицы, молнии и т.п. должны быть застегнуты.

### • Мягкие игрушки

Поскольку мягкие игрушки изготовлены из деликатных тканей и включают в себя принадлежности, их необходимо стирать с помощью деликатной стирки. Программа «Мягкие игрушки» защищает их благодаря деликатным движениям при стирке и специальным режимам вращения барабана. Рекомендуется использовать жидкие моющие средства.



Стирать хрупкие игрушки с твердыми поверхностями категорически запрещено.

## 5 Эксплуатация машины



Не допускается стирка игрушек вместе с одеждой, поскольку игрушки могут повредить белье.

### 5.7. Специальные программы

В стиральной машине предусмотрены следующие программы для особых функций:

#### • Полоскание

Отдельный цикл полоскания, который можно использовать просто для полоскания или подкрахмаливания белья.

#### • Отжим+Слив

Эта программа позволяет удалить воду из одежды или слить воду из машины.

Перед запуском этой программы нужно выбрать необходимую скорость отжима, а затем запустить программу, нажав кнопку «Старт/Пауза». Вначале выполняется откачка воды из машины, а затем – отжим белья при выбранной скорости и откачка отжатой воды. Если отжим не требуется, а нужно только откачать воду из машины, выберите программу «Слив+Отжим», затем с помощью кнопки регулировки скорости отжима выберите функцию «Без отжима». Нажмите кнопку «Старт/Пауза».



Для тонкого белья следует устанавливать пониженную скорость отжима.

### 5.8. Выбор температуры



При выборе новой программы на индикаторе температуры отображается максимальная температура для данной программы.

Если нужно понизить температуру, нажмите кнопку выбора температуры: температура будет постепенно понижаться.



Если программа еще не начала цикл нагревания воды, температуру можно изменить, не переключая машину в режим «Пауза».

Если после понижения температуры до уровня стирки в холодной воде снова нажать кнопку выбора температуры, на дисплее будет показана максимальная температура, рекомендованная для выбранной программы. Чтобы понизить температуру, снова нажмите кнопку выбора температуры.

### 5.9. Выбор скорости отжима

При выборе программы на индикаторе скорости отжима отображается скорость отжима, рекомендованная для данной программы. Если нужно снизить скорость отжима, нажмите кнопку регулировки скорости отжима: Скорость

отжима будет постепенно уменьшаться. После этого в зависимости от модели машины на дисплее отобразятся функции «Задержка полоскания»  $I\_I$  и «Без отжима» - - .

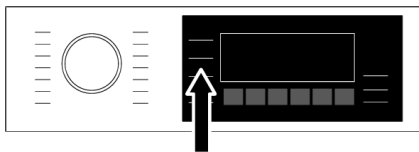

Если программа еще не начала цикл отжима, скорость отжима можно изменить, не переключая машину в режим «Пауза».

### Задержка полоскания

Если нет необходимости выгружать белье сразу после завершения программы стирки, можно использовать функцию задержки полоскания, чтобы предотвратить смятие белья. Эта функция позволяет после последнего полоскания оставить белье в воде. Если после этого необходимо слить воду без отжима белья, нажмите кнопку «Старт/Пауза». После слива воды программа возобновит работу и закончит цикл стирки. Чтобы отжать оставленное в воде белье, выберите скорость отжима и нажмите кнопку «Старт/Пауза». Выполнение программы продолжится. Будет выполнен слив воды и отжим, после чего программа завершится.

### 5.10. Выбор дополнительных функций

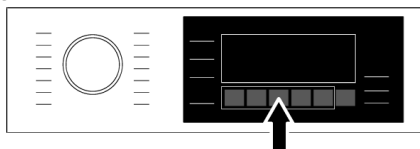

Нужные дополнительные функции следует выбирать перед запуском программы. Всякий раз, когда выбрана программа, загораются значки символа вспомогательной функции, которая выбрана вместе с ней. Также рамки вспомогательных функций, выбранных для текущей программы, после начала стирки остаются подсвеченными. Если выбор или отмена дополнительной функции невозможен, стиральная машина издает предупреждающий звуковой сигнал.



В случае выбора функции, несовместимой с функцией, выбранной первой до запуска машины, включается функция, выбранная последней, а предыдущая функция отменяется.

Если дополнительная функция несовместима с программой, выбрать ее нельзя. (См. «Таблицу выбора программ и энергопотребления».)



Кнопки выбора дополнительных функций могут отличаться в зависимости от модели стиральной машины.

### • **Замачивание**

Данная функция нужна только для сильно загрязненного белья. Не используйте замачивание без необходимости, чтобы сэкономить электроэнергию, воду, моющие средства и время.



Для штор и тюлевых гардин рекомендуется применять предварительную стирку без моющего средства.

### • **Экспресс/Интенсивная**

С помощью этой функции вы можете уменьшить или увеличить период выполнения программы. Скорость увеличения или уменьшения может варьироваться в зависимости от выбора программы. Если световой индикатор «Экспресс» или «Интенсивная» не горит, это указывает на правильный период программы для нормально загрязненного белья.

Интенсивный режим может быть выбран автоматически при выборе программы. В этом случае на панели должен гореть индикатор «Интенсивная». Вы можете использовать эту функцию для повышения качества стирки сильно загрязненного белья.

Вы можете сократить продолжительность программы, используя кнопку «Экспресс/Интенсивная» для слабозагрязненного белья в программах, где по умолчанию выбран интенсивный режим. Когда вы нажмете кнопку один раз, индикатор погаснет, и на дисплее будет отражено время соответствующей программы для умеренно загрязненного белья. Когда вы нажмете ту же кнопку во второй раз, загорится индикатор «Экспресс», и продолжительность будет еще меньше, а также отобразится минимальное время программы, подходящее для вашего слабозагрязненного белья. При выборе этой функции продолжительность программ может сократиться на 50%. Благодаря оптимизированному этапу стирки, высокой механической мощности и оптимальному расходу воды достигается более высокая эффективность стирки, хотя ее продолжительность становится короче.

### • **Дополнительное полоскание**

Данная функция позволяет выполнить цикл дополнительного полоскания в дополнение к уже предусмотренному после завершения основной стирки. Таким образом, уменьшается опасность раздражения чувствительной кожи остатками моющего средства, что важно для детей, аллергиков и др.

### • **Пар**

Эта программа используется для сокращения количества складок и времени глажения при загрузке небольшого объема хлопчатобумажного, синтетического или смешанного белья без пятен.

### • **Дистанционное управление**

Эта кнопка дополнительной функции используется для установления связи между машиной и интеллектуальными устройствами. Подробные сведения см. в разделе 5.19. «Функция HomeWhiz и дистанционное управление».

## 5.11. Функции/программы, выбираемые нажатием и удерживанием кнопок в течение 3 секунд

### • **Блокировка от детей**

Используйте функцию блокировки от детей для предотвращения их вмешательства в работу машины. Этим вы можете предотвратить изменения выполняемой программы.



Вы можете включать и выключать машину с помощью кнопки Вкл./Выкл., когда активна блокировка от детей. Когда вы снова включите машину, программа продолжится с того места, где она была остановлена.

Когда включена блокировка от детей, при нажатии кнопки будет раздаваться звуковое предупреждение. Звуковое предупреждение будет отменено, если кнопки будут нажаты пять раз подряд.

### **Включение режима блокировки от детей:**

Нажмите и удерживайте кнопку соответствующей дополнительной функции в течение 3 секунд. После окончания обратного отсчета «3-2-1» на дисплее появится символ блокировки от детей.

### **Чтобы отменить режим блокировки от детей:**

Нажмите и удерживайте кнопку соответствующей дополнительной функции в течение 3 секунд. По окончании обратного отсчета в виде «3-2-1» на дисплее символ блокировки от детей исчезнет.

### • **Легкая глажка**

Выбор этой функции осуществляется после нажатия и удерживания в течение 3 секунд кнопки выбора дополнительной функции 1 и загорания индикатора хода выполнения соответствующего этапа программы. После выбора этой функции барабан вращается до 8 часов для предотвращения смятия белья после завершения программы. Можно отменить программу и вынуть белье в любое время в течение этого 8-часового периода. Для отмены функции нажмите кнопку выбора функции или кнопку Вкл./Выкл. Индикатор хода выполнения программы будет гореть до тех пор, пока функция не будет отменена или этап не будет завершен. Если не отменить функцию, она также активируется в последующем цикле стирки.

## 5 Эксплуатация машины

### • Беспроводное подключение

Вы можете использовать функцию Беспроводного соединения для подключения машины к вашему интеллектуальному устройству. Таким образом, вы можете использовать интеллектуальное устройство для получения информации о вашей машине и управления ей.

**Чтобы включить беспроводное соединение:** Нажмите и удерживайте кнопку дистанционного управления в течение 3 секунд. После окончания обратного отсчета «3-2-1» на дисплее появится символ «Вкл.». При отображении этого уведомления прекратите нажимать кнопку дистанционного управления. Значок беспроводного подключения будет мигать, когда устройство подключается к Интернету. При успешном подключении значок останется включенным.

### **Чтобы отключить беспроводное соединение:**

Нажмите и удерживайте кнопку дистанционного управления в течение 3 секунд. Отобразится обратный отсчет «3-2-1», а затем на дисплее появится символ «Выкл.»



Чтобы иметь возможность включить беспроводное соединение, необходимо выполнить настройку машины через приложение HomeWhiz. После настройки беспроводное соединение будет включено автоматически, если вы нажмете кнопку «Дистанционное управление».

### 5.12. Отложенный старт

С помощью функции «Отложенный старт» можно отложить окончание выполнения программы на срок до 24 часов. После нажатия кнопки «Отложенный старт» отобразится предполагаемое время окончания программы. Если время окончания установлено, загорится соответствующий индикатор на дисплее.

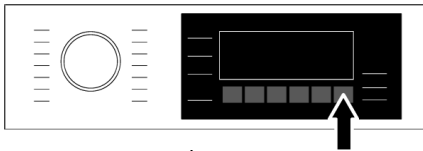

Для активации функции и завершения программы в конце указанного времени необходимо нажать кнопку «Старт/Пауза» после настройки времени.

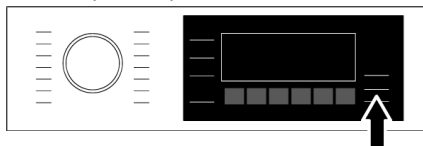



При установке отложенного старта не используйте жидкие моющие средства! На одежде могут появиться пятна.

1. Откройте дверцу загрузки, загрузите белье и добавьте моющее средство в распределитель и т.д.
2. Выберите программу стирки, температуру, скорость отжима и, при необходимости, выберите дополнительные функции.
3. Установите нужное время с помощью кнопки «Отложенный старт».
4. Нажмите кнопку «Старт/Пауза». На дисплее будет показано заданное время окончания выполнения программы.



Пока идет отсчет времени отложенного старта, можно добавлять белье в машину.

5. По истечении времени отложенного старта на дисплее будет показана продолжительность выполнения выбранной программы и начнется ее выполнение.

Если вы хотите отменить функцию «Отложенный старт» выключите и снова включите устройство, нажав кнопку Вкл./Выкл.

### 5.13. Ход выполнения программы

За ходом выполнения программы можно следить с помощью индикатора выполнения программы. В начале каждого цикла программы включается соответствующий индикатор.



Если машина не переходит к этапу отжима, то либо включена функция задержки полоскания, либо сработала система автоматического контроля балансировки из-за неравномерного распределения белья внутри барабана.

### 5.14. Блокировка дверцы загрузочного люка

Дверца загрузочного люка стиральной машины снабжена системой блокировки, предотвращающей возможность открывания дверцы при высоком уровне воды. Когда загрузочная дверь заблокирована, на дисплее горит символ «Дверь заблокирована» .



Если выбрана функция дистанционного управления, дверца будет заблокирована. Чтобы открыть дверцу, вы должны деактивировать функцию, нажав кнопку дистанционного управления или изменив положение программы.

### Открытие дверцы загрузочного люка при отключении питания



В случае отключения электричества возможно открыть дверцу загрузочного люка вручную с помощью троса аварийного открытия, расположенного под крышкой фильтра насоса.



**ПРЕДУПРЕЖДЕНИЕ.** Чтобы исключить перелив воды перед открытием дверцы загрузочного люка, убедитесь в отсутствии воды внутри машины.

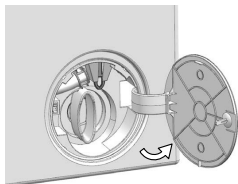

- Откройте крышку фильтра насоса.

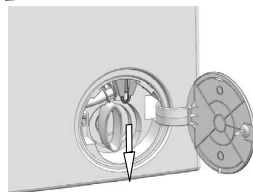

- Потяните вниз трос аварийного открытия дверцы загрузочного люка с помощью инструмента и отпустите.

- Открыв дверцу загрузочного люка, верните трос на место.
- Если дверца загрузочного люка не открывается, попробуйте еще раз, потянув за трос.

### 5.15. Изменение настроек после запуска программы

#### Переключение машины в режим остановки

Чтобы во время выполнения программы переключить стиральную машину в режим остановки следует нажать кнопку «Старт/Пауза». На дисплее будет мигать индикатор паузы.

#### Изменение выбора дополнительных функций, скорости отжима и температуры

В зависимости от этапа выполнения программы можно выбирать или отменять дополнительные функции. См. раздел «Выбор дополнительных функций».

Вы также можете изменить настройки скорости отжима и температуры стирки. См. разделы «Выбор скорости отжима» и «Выбор температуры».



Если изменение настроек запрещено, будет активировано звуковое предупреждение.



Дверца загрузочного люка не откроется, если температура воды в машине высокая или уровень воды выше базовой линии загрузочной двери.

#### Добавление или извлечение белья

Если уровень воды в машине допустимый, то при нажатии кнопки «Старт/Пауза» символ блокировки загрузочной дверцы погаснет и блокировка будет деактивирована, что

позволит вам добавить/извлечь белье. После закройте дверцу и нажмите кнопку «Старт/Пауза» чтобы возобновить цикл стирки.

Если при нажатии кнопки «Старт/Пауза» **уровень воды недопустимый**, то блокировку дверцу невозможно деактивировать и символ блокировки загрузочной дверцы будет продолжать светиться на дисплее. В таком случае добавление или извлечение белья невозможно.



Если температура воды в машине выше 50°, отключить блокировку загрузочной дверцы невозможно по соображениям безопасности, даже если уровень воды допустимый.

### 5.16. Отмена программы

Чтобы отменить программу, поверните ручку выбора программы в положение, соответствующее другой программе. Выбранная ранее программа будет отменена. После отмены программы индикатор «Завершение/Отмена» начнет непрерывно мигать.

При повороте ручки выбора программы текущая программа отменяется, однако слив воды из машины не производится. После выбора и запуска новой программы ее выполнение начнется в зависимости от того, на каком этапе была остановлена предыдущая программа. Например, машина может начать закачку дополнительного количества воды или же продолжить стирку, используя уже имеющуюся в барабане воду.



В зависимости от того, на каком этапе была отменена предыдущая программа, после выбора и запуска новой программы, возможно, потребуется добавить моющее средство и кондиционер.

### 5.17. Завершение программы

Когда программа завершена, на дисплее появляется предупреждение об окончании. Если в течение 10 минут не нажимается ни одна кнопка, машина автоматически выключается. Если вы нажмете кнопку включения/выключения, будут отображаться выполненные этапы программы.

### 5.18. Особенности «Режима ожидания» вашей машины

Машина автоматически перейдет в режим энергосбережения, если после включения машины с помощью кнопочного выключателя не будет запущена какая-либо программа, либо не будет выполнена другая процедура на стадии выбора, либо не будет выполнено никаких действий в течение двух минут после того, как выбранная вами программа закончилась. При этом уменьшается яркость свечения индикаторов. Кроме того, если на дисплее машины отображалось продолжительность выполнения программы, он погаснет. После поворота ручки выбора программ или нажатия

## 5 Эксплуатация машины

любой кнопки предыдущее состояние индикаторов и дисплея восстановится. Настройки, которые вы делаете при выходе из режима энергосбережения, могут измениться. Перед запуском программы убедитесь в правильности текущих настроек. Если необходимо, установите эти настройки снова. Это не является неисправностью.

### 5.19. Функция HomeWhiz и дистанционное управление

HomeWhiz позволяет вам управлять стиральной машиной с помощью интеллектуального устройства и получать информацию о состоянии машины. С помощью приложения HomeWhiz вы можете использовать интеллектуальное устройство для выполнения различных операций на машине. Кроме того, некоторые функции доступны только при использовании HomeWhiz.

Вам нужно загрузить приложение HomeWhiz из магазина приложений вашего интеллектуального устройства, чтобы воспользоваться функцией беспроводного подключения вашей машины. Для установки приложения убедитесь в том, что ваше интеллектуальное устройство подключено к Интернету.

Если вы используете приложение впервые, соблюдайте приведенные на экране инструкции для регистрации учетной записи пользователя. После завершения процедуры регистрации вы сможете воспользоваться этой учетной записью для управления всеми вашими изделиями с функцией HomeWhiz. Чтобы просмотреть устройства, связанные с вашей учетной записью, вы можете коснуться вкладки «Устройства» в приложении HomeWhiz. После установки приложения функция HomeWhiz позволяет стиральной машине отправлять вам мгновенные уведомления через интеллектуальное устройство.

	Для использования функции HomeWhiz на вашем интеллектуальном устройстве должно быть установлено приложение, а ваша стиральная машина должна быть подключена к интеллектуальному устройству через беспроводное подключение. Если ваша стиральная машина не подключена к интеллектуальному устройству, она работает как устройство без функции HomeWhiz.
--	--

### 5.20. Настройка HomeWhiz

Для запуска приложения необходимо установить соединение между вашей машиной и приложением HomeWhiz.

- Если вы добавляете устройство впервые, коснитесь вкладки «Устройства» в приложении HomeWhiz. Нажмите кнопку «Добавить устройство» в правом верхнем углу. Произведите настройку, выполнив шаги, описанные ниже, и шаги в приложении HomeWhiz.

- Перед началом настройки убедитесь в том, что машина выключена. Нажмите и удерживайте кнопку включения/выключения и кнопку функции дистанционного управления одновременно в течение 3 секунд, чтобы переключить устройство в режим настройки HomeWhiz.

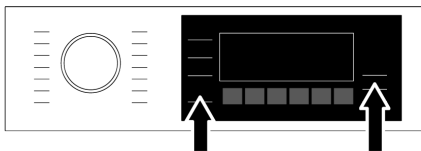

- Когда машина находится в режиме настройки HomeWhiz, на дисплее отображается анимация, а значок беспроводного подключения мигает, пока не будет выполнено соединение машины с интеллектуальным устройством. В этом режиме работает только ручка выбора программ. Другие кнопки недоступны.

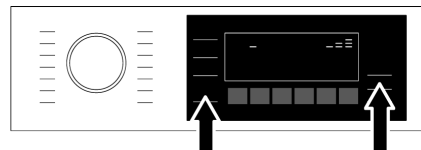

- Следуйте инструкциям на экране, пока HomeWhiz не спросит у вас, какой прибор вы хотите подключить к вашему интеллектуальному устройству.
- При успешном соединении стиральной машины с вашим устройством дисплей автоматически переходит в нормальный режим, значок беспроводного подключения остается включенным и воспроизводится мелодия успешного завершения установки.
- Дождитесь завершения установки. Когда настройка будет завершена, дайте вашей стиральной машине имя. Теперь вы можете нажать и увидеть изделие, которое вы добавили в приложение HomeWhiz.

	<b>ПРЕДУПРЕЖДЕНИЕ:</b> Для настройки HomeWhiz ваше интеллектуальное устройство должно быть подключено к Интернету. В противном случае приложение HomeWhiz не даст вам успешно завершить процедуру установки.
	Ваша стиральная машина автоматически выключится, если вы не сможете успешно выполнить настройку в течение 5 минут. В этом случае вам придется начинать процесс установки заново.
	Приложение HomeWhiz может потребовать от вас ввести номер изделия, указанный на этикетке изделия. Этикетка изделия находится с внутренней стороны дверцы машины.





Стиральную машину можно использовать с несколькими интеллектуальными устройствами. Для этого загрузите приложение HomeWhiz и на другое интеллектуальное устройство. При запуске приложения вам нужно будет войти в учетную запись, предварительно созданную и соединенную с вашей стиральной машиной. В противном случае ознакомьтесь с разделом «Настройка стиральной машины, подключенной к другой учетной записи».

### 5.21. Настройка стиральной машины, подключенной к другой учетной записи

Если стиральная машина, которую вы хотите использовать, ранее была связана с другой учетной записью, вам нужно установить новое соединение между приложением HomeWhiz и машиной.

- Загрузите приложение HomeWhiz на новое интеллектуальное устройство, которое вы хотите использовать.
- Создайте новую учетную запись и войдите в нее в приложении HomeWhiz.
- Выполните этапы настройки HomeWhiz (раздел 5.20. «Настройка HomeWhiz») и переходите к процедуре настройки.

### 5.22. Функция дистанционного управления и ее использование

После настройки HomeWhiz автоматически включается беспроводное подключение. Если выключить и включить машину при включенном беспроводном подключении, произойдет автоматическое восстановление соединения. В тех случаях, когда сопряженное устройство выходит за пределы досягаемости, беспроводное подключение автоматически выключается. По этой причине вам нужно будет снова включить его, чтобы использовать функцию дистанционного управления.

Для определения состояния связи проверьте символ  на дисплее. Если символ горит постоянно, беспроводное соединение установлено. Если символ мигает, выполняется попытка подключения. Если символ не горит, связь отсутствует.



#### ПРЕДУПРЕЖДЕНИЕ:

Когда на вашем изделии включено беспроводное соединение, функция дистанционного управления будет доступна для выбора.

Если функция дистанционного управления недоступна для выбора, проверьте состояние соединения. Если соединение не устанавливается, повторите выполнение исходной настройки на машине.

Для дистанционного управления стиральной машиной нужно включить функцию дистанционного управления, нажав кнопку

дистанционного управления, когда ручка выбора программ на панели управления стиральной машины переведена в положение загрузки программы / дистанционного управления. При оценке машины отображается экран, показанный ниже.

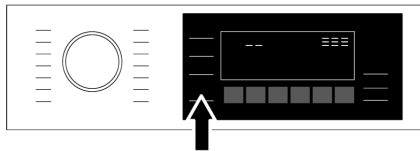

Когда дистанционное управление включено, вы можете осуществлять на стиральной машине только управление, выключение и контроль состояния. Управление всеми функциями, кроме блокировки от детей, осуществляется через приложение.

Для проверки того, включена ли функция дистанционного управления, используется индикатор функции на кнопке.

Если функция дистанционного управления отключена, управление всеми операциями осуществляется на стиральной машине, а в приложении отображается только состояние. Если включение функции дистанционного управления невозможно, при нажатии кнопки машина издает предупредительный звуковой сигнал. Это может произойти в тех случаях, когда машина выключена, а сопрягаемое интеллектуальное устройство по беспроводному подключению не определяется. Например, настройки беспроводного подключения выключены или дверца машины открыта.

После включения функции на стиральной машине она остается включенной, за исключением определенных условий, и позволяет вам управлять машиной дистанционно через беспроводное подключение.

В некоторых случаях она отключается сама из соображений безопасности:

- когда отключается питание стиральной машины;
- когда ручка выбора программы повернута на другую программу или машина выключена.

### 5.23. Устранение неисправностей

При возникновении неполадок при управлении или соединении убедитесь, что проблема повторяется и не связана с выполняемыми вами действиями. Если проблема не была устранена, выполните следующие действия.

- Проверьте, подключено ли интеллектуальное устройство к соответствующей домашней сети.
- Перезапустите приложение изделия.
- Отключите беспроводное соединение и включите повторно на панели управления.
- Если соединение не устанавливается с использованием вышеуказанных процессов, повторите выполнение исходной настройки на стиральной машине.

При повторном возникновении проблемы обратитесь в сервисный центр.

### 6.1. Чистка распределителя моющих средств

Регулярно (после каждых 4–5 циклов стирки) очищайте распределитель моющих средств, чтобы в нем не накапливались остатки стирального порошка.

Поднимите заднюю часть сифона, чтобы его вынуть, как показано на рисунке.

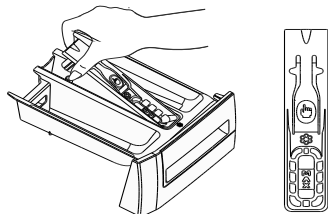

Если в отделении для кондиционера начинает скапливаться смесь воды и кондиционирующего средства, превышающая нормальный объем, очистите сифон.

1. Промойте распределитель моющих средств и сифон в раковине обильным количеством теплой воды. При чистке распределителя надевайте защитные перчатки или пользуйтесь специальной щеткой, чтобы не прикасаться к остаткам моющих средств.
2. После чистки установите сифон на место и вдвиньте его переднюю часть вниз так, чтобы защелкнулся стопорный язычок.

### 6.2. Чистка дверцы загрузочного люка и барабана

Со временем в машине могут накапливаться остатки кондиционера, моющих средств и загрязнения, что может вызывать неприятные запахи и привести к некачественной стирке. Для предотвращения таких проблем используйте программу «**Очистка барабана**». Если в данной модели программа «**Очистка барабана**» не предусмотрена, запустите программу «**Хлопок-90**» с дополнительными функциями «**Дополнительная вода**» или «**Дополнительное полоскание**». При запуске этой программы белье в машину не загружается. Перед запуском программы положите моющее средство (отделение 2). По завершении программы вытрите уплотнительную манжету изнутри чистой тканью.



Очистку барабана следует производить каждые 2 месяца.



Используйте только те моющие средства, которые предназначены для стиральных машин.

После каждой стирки проверяйте барабан на наличие посторонних предметов.

Если показанные на рисунке отверстия заблокированы, очистите их с помощью зубочистки.

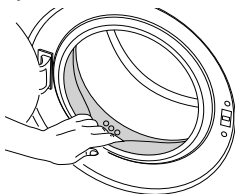

Наличие в барабане посторонних металлических предметов приведет к образованию пятен ржавчины. Для очистки поверхности барабана используйте средства для чистки нержавеющей стали. Ни в коем случае не используйте металлические или проволочные мочалки.



#### ПРЕДУПРЕЖДЕНИЕ:

Ни в коем случае не используйте жесткие губки или абразивные материалы. Это может повредить окрашенные и пластмассовые детали.

### 6.3. Чистка корпуса и панели управления

Вымойте корпус машины мыльным раствором или мягким моющим средством и вытрите досуха мягкой тканью.

Для чистки панели управления пользуйтесь только мягкой влажной тканью.

### 6.4. Очистка фильтров впускных патрубков

Фильтры находятся на концах впускных патрубков для воды на задней стенке машины, а также на концах заливных шлангов в местах подсоединения к водопроводным кранам. Эти фильтры предотвращают попадание в стиральную машину посторонних веществ и грязи из водопровода. По мере загрязнения фильтры следует очищать.

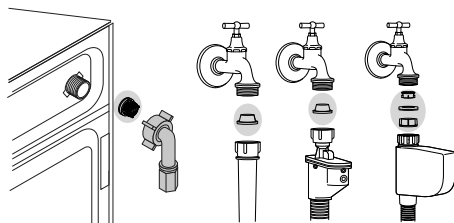

1. Закройте краны.



2. Снимите гайки на заливных шлангах для доступа к фильтрам во впускных патрубках. Очистите их подходящей щеточкой. Если фильтры сильно загрязнены, их следует извлечь плоскогубцами и почистить.

3. Извлеките фильтры из прямых концов заливных шлангов вместе с прокладками и тщательно промойте под струей воды.
4. Аккуратно установите в обратном порядке прокладку и фильтры, подключите заливной шланг, затянув гайки вручную.

### 6.5. Слив оставшейся воды и очистка фильтра насоса

Стиральная машина оснащена системой фильтров, которая предотвращает попадание в крыльчатку насоса твердых предметов (пуговиц, монет, волокон ткани и т.п.) во время слива воды. Это обеспечивает беспрепятственный слив воды и позволяет продлить срок службы насоса. Если слив не выполняется нормально, фильтр насоса засорен. Фильтр следует очищать по мере загрязнения, но не реже одного раза в 3 месяца. Перед очисткой фильтра насоса необходимо слить воду.

Кроме того, необходимо полностью сливать воду из машины перед транспортировкой (например, при переезде в другую квартиру) или в случае опасности замерзания воды.

	<p><b>ПРЕДУПРЕЖДЕНИЕ:</b> Если изделие не будет использоваться в течение длительного времени, закройте кран, отсоедините шланг подачи и слейте воду из машины, чтобы исключить возможность ее замерзания.</p>
	<p><b>ПРЕДУПРЕЖДЕНИЕ:</b> После каждого использования следует закрывать кран шланга подачи воды на изделии.</p>

### Чтобы слить воду и очистить загрязненный фильтр, выполните следующее:

1. Отключите машину от электрической сети (выньте вилку из розетки).

	<p><b>ПРЕДУПРЕЖДЕНИЕ:</b> Температура воды в машине может достигать 90°C. Во избежание ожогов очистку фильтра следует проводить только после того, пока вода в машине остынет.</p>
---	--

2. Откройте крышку фильтра.
3. Некоторые модели оснащены шлангом аварийного слива воды. Чтобы слить воду из машины, выполните описанные ниже действия.



### Слив воды в моделях, оснащенных шлангом аварийного слива:

- a Извлеките шланг аварийного слива из отсека.
- b Поместите под конец шланга вместительную емкость. Выньте пробку на конце шланга и слейте воду. Когда емкость наполнится, закройте шланг пробкой. Вылейте воду из емкости и повторяйте описанную выше процедуру, пока вода не будет полностью слита из машины.

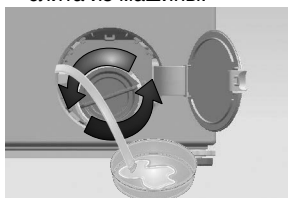

- c После окончания слива закройте шланг пробкой и уложите его на место.
- d Поверните фильтр насоса и выньте его.

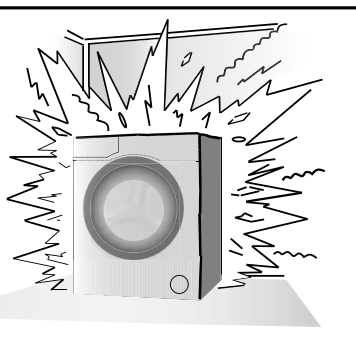
	<p><b>ПРЕДУПРЕЖДЕНИЕ.</b> Наличие посторонних предметов в фильтре насоса может привести к повреждению машины или к <b>сильному шуму</b> во время работы. Пожалуйста, проверьте и очистите ваш фильтр насоса!</p>	
--	--	--

## 6 Обслуживание и чистка

Слив воды в моделях, не оснащенных шлангом аварийного слива:

а Откройте крышку фильтра.



б Поставьте перед фильтром вместительную емкость для слива воды.

в Понемногу поворачивайте фильтр насоса против часовой стрелки, пока не начнет выливаться вода. Слейте воду в установленную перед фильтром емкость. Всегда держите под рукой тряпку для сбора пролитой воды.

г Когда вода перестанет вытекать, полностью выверните фильтр и выньте его из машины.

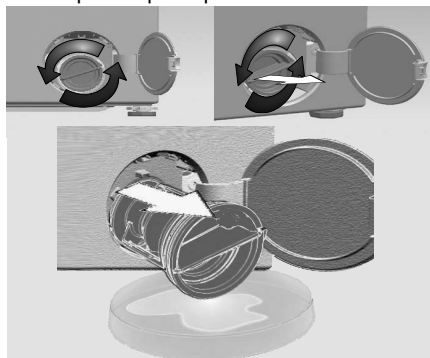

4 Очистите внутреннюю часть фильтра и пространство вокруг крыльчатки насоса от мусора и волокон.

5 Вставьте фильтр на место.

## 7 Устранение неисправностей

### Невозможно запустить или выбрать программу.

- Стиральная машина переключилась в режим самозащиты из-за нарушения подачи воды или электроэнергии (например, падение напряжения в сети, давления воды и т.п.). >>> *Чтобы отменить программу, поверните ручку выбора программы в положение, соответствующее другой программе. Выбранная ранее программа будет отменена. (см. раздел «Отмена программы»).*

### В машине есть вода.

- В стиральной машине может оставаться немного воды, использовавшейся в процессе контроля качества на предприятии-изготовителе. >>> *Это не является неисправностью и не представляет опасности для машины.*

### Протечка воды под днищем машины.

- Проверьте шланги и фильтр насоса: >>> *Проверьте герметичность прокладок в заливных шлангах. Плотно присоедините шланг к водопроводному крану.*
- Возможно, фильтр насоса закрыт не полностью. >>> *Проверьте, полностью ли закрыт фильтр насоса.*

### Машина не наполняется водой.

- Закрыт водопроводный кран. >>> *Откройте краны.*
- Перегиб заливного шланга. >>> *Поправьте шланг.*
- Засорился фильтр патрубке подачи воды. >>> *Очистите фильтр.*
- Дверца загрузочного люка приоткрыта. >>> *Закройте дверцу загрузочного люка.*

### Вода из машины не сливается.

- Сливной шланг засорился или перекручен. >>> *Прочистите или выровняйте шланг.*
- Засорился фильтр насоса. >>> *Очистите фильтр насоса.*

### Машина сильно вибрирует или шумит.

- Машина стоит неустойчиво. >>> *Отрегулируйте ножки, чтобы выровнять машину.*
- В фильтр насоса попал посторонний предмет. >>> *Очистите фильтр насоса.*
- Не сняты транспортировочные предохранительные болты. >>> *Удалите транспортировочные предохранительные болты.*
- Загружено слишком мало белья. >>> *Загрузите в машину больше белья.*
- Загружено слишком много белья. >>> *Выньте из машины часть белья или распределите его равномерно вручную.*
- Машина наклонена, поскольку под ножку попал посторонний предмет. >>> *Убедитесь в отсутствии посторонних предметов, из-за которых машина стоит неровно.*

### Машина остановилась вскоре после запуска программы.

- Стиральная машина может временно остановиться из-за падения напряжения в сети. >>> *Она возобновит работу после восстановления нормального напряжения.*

### Поступающая в машину вода сразу же сливается.

- Сливной шланг установлен слишком низко. >>> *Подсоедините сливной шланг, как описано в инструкции по эксплуатации.*

### Во время стирки вода в машине не видна.

- Снаружи уровень воды в стиральной машине не виден. Это не является неисправностью.

### Дверца загрузочного люка не открывается.

- Замок дверцы заблокирован, поскольку в машине есть вода. >>> *Чтобы слить воду, запустите программу «Слив» или программу «Отжим».*
- Машина греет воду или выполняет цикл отжима. >>> *Дождитесь завершения программы.*
- Включена блокировка от детей. Замок дверцы будет разблокирован через несколько минут после завершения программы. >>> *Подождите несколько минут, пока замок дверцы будет разблокирован.*

## 7 Устранение неисправностей

### Стирка длится дольше, чем указано в инструкции (\*).

- Слабый напор воды. >>> *Машине требуется больше времени, чтобы набрать столько воды, сколько необходимо для качественной стирки, поэтому время выполнения программы увеличивается.*
- Низкий уровень напряжения в электрической сети. >>> *При низком напряжении в электрической сети время выполнения программы увеличивается во избежание некачественной стирки.*
- Низкая температура поступающей воды. >>> *В холодное время года для нагрева воды требуется больше времени. Время стирки также может быть увеличено во избежание некачественной стирки.*
- Увеличилось число полосканий и/или количество воды для полоскания. >>> *Для улучшения полоскания машина увеличивает количество воды и при необходимости выполняет дополнительный цикл полоскания.*
- Возможно, из-за избыточного количества моющего средства образовалась обильная пена, и включилась автоматическая система контроля пенообразования. >>> *Используйте рекомендованное количество моющего средства.*

### Не производится обратный отсчет времени, оставшегося до окончания программы (в моделях с дисплеем) (\*)

- Таймер может остановиться на этапе набора воды. >>> *Индикатор таймера не показывает обратный отсчет, пока машина не наберет необходимое количество воды. Машина ожидает, пока не наберется достаточное количество воды, чтобы избежать некачественной стирки из-за недостатка воды. После этого таймер возобновит обратный отсчет.*
- Таймер может остановиться на этапе нагревания воды. >>> *Индикатор таймера не показывает обратный отсчет, пока вода в машине не нагреется до нужной температуры.*
- Таймер может остановиться на этапе отжима. >>> *Возможно, сработала система автоматического контроля балансировки из-за неравномерного распределения белья внутри барабана.*

### Не производится обратный отсчет времени, оставшегося до окончания программы (\*)

- Возможно, белье в барабане распределено неравномерно. >>> *Возможно, сработала система автоматического контроля балансировки из-за неравномерного распределения белья внутри барабана.*

### Машина не переключается на режим отжима. (\*)

- Возможно, белье в барабане распределено неравномерно. >>> *Возможно, сработала система автоматического контроля балансировки из-за неравномерного распределения белья внутри барабана.*
- Стиральная машина не перейдет в режим отжима, если вода не будет слита полностью. >>> *Проверьте фильтр и сливной шланг.*
- Возможно, из-за избыточного количества моющего средства образовалась обильная пена, и включилась автоматическая система контроля пенообразования. >>> *Используйте рекомендованное количество моющего средства.*

### Низкое качество стирки: выстиранное белье имеет серый оттенок. (\*\*)

- Белье долгое время стиралось при недостаточном количестве моющего средства. >>> *Используйте рекомендованное количество моющего средства в соответствии со степенью жесткости воды и типом белья.*
- Белье долгое время стиралось при низкой температуре. >>> *Выбирайте температуру стирки в соответствии с типом белья.*
- Недостаточное количество моющего средства при высокой жесткости воды. >>> *При стирке в жесткой воде с недостаточным количеством моющего средства на белье оседают частицы жира, и белье со временем приобретает серый оттенок. Избавиться от такого серого налета довольно трудно. Используйте рекомендованное количество моющего средства в соответствии с уровнем жесткости воды и типом белья.*
- Слишком много моющего средства. >>> *Используйте рекомендованное количество моющего средства в соответствии со степенью жесткости воды и типом белья.*

## 7 Устранение неисправностей

### Низкое качество стирки: белье не отстирывается, и на нем остаются пятна. (\*\*)

- Недостаточное количество моющего средства. >>> *Используйте рекомендованное количество моющего средства в соответствии с типом белья.*
- Загружено слишком много белья. >>> *Не перегружайте машину сверх меры. Загружайте количество белья в соответствии с рекомендациями в таблице «Описание программ».*
- Программа и температура выбраны неверно. >>> *Выбирайте программу и температуру стирки в соответствии с типом белья.*
- Неподходящее моющее средство. >>> *Используйте высококачественные моющие средства, предназначенные для стиральных машин.*
- Моющее средство загружено не в то отделение распределителя. >>> *Кладите моющее средство в соответствующее отделение распределителя. Не смешивайте стиральный порошок и отбеливатель.*

### Низкое качество стирки: На белье остаются жирные пятна. (\*\*)

- Барабан уже давно не чистился. >>> *Регулярно очищайте барабан. Инструкции по чистке см. в б.2.*

### Низкое качество стирки: белье имеет неприятный запах. (\*\*)

- В результате постоянной стирки при низкой температуре и/или с использованием коротких программ в барабане накапливается слой бактерий, которые издают неприятный запах. >>> *После стирки оставляйте приоткрытыми распределитель моющих средств и дверцу загрузочного люка. Таким образом, внутри машины не сможет образовываться влажная среда, благоприятная для роста бактерий.*

### Цветное белье линяет. (\*\*)

- Загружено слишком много белья. >>> *Не перегружайте машину сверх меры.*
- Моющее средство отсырело. >>> *Храните моющие средства в закрытой таре в сухом прохладном месте.*
- Выбрана слишком высокая температура стирки. >>> *Выбирайте программу и температуру стирки в соответствии с типом и степенью загрязнения белья.*

### Машина плохо полощет белье.

- Качество полоскания зависит от количества, марки и условий хранения используемого порошка. >>> *Используйте моющие средства для стиральных машин, предназначенные для данного типа белья. Храните моющие средства в закрытой таре в сухом прохладном месте.*
- Моющее средство загружено не в то отделение распределителя. >>> *Если загрузить моющее средство в отделение для замачивания, когда замачивание не используется, машина может забрать это средство в процессе полоскания или применения кондиционера. Кладите моющее средство в соответствующее отделение распределителя.*
- Засорился фильтр насоса. >>> *Проверьте фильтр.*
- Пережат сливной шланг. >>> *Проверьте сливной шланг.*

### После стирки белье стало жестким. (\*\*)

- Недостаточное количество моющего средства. >>> *При стирке в жесткой воде с недостаточным количеством моющего средства белье со временем становится жестким. Используйте нужное количество моющего средства в соответствии со степенью жесткости воды.*
- Моющее средство загружено не в то отделение распределителя. >>> *Если загрузить моющее средство в отделение для замачивания, когда замачивание не используется, машина может забрать это средство в процессе полоскания или применения кондиционера. Кладите моющее средство в соответствующее отделение распределителя.*
- Возможно, моющее средство смешано с кондиционером. >>> *Не смешивайте кондиционер с моющим средством. Промойте и очистите распределитель горячей водой.*

### Белье не имеет запаха кондиционера. (\*\*)

- Моющее средство загружено не в то отделение распределителя. >>> *Если загрузить моющее средство в отделение для замачивания, когда замачивание не используется, машина может забрать это средство в процессе полоскания или применения кондиционера. Промойте и очистите распределитель горячей водой. Кладите моющее средство в соответствующее отделение распределителя.*
- Возможно, моющее средство смешано с кондиционером. >>> *Не смешивайте кондиционер с моющим средством. Промойте и очистите распределитель горячей водой.*

## 7 Устранение неисправностей

### Остатки моющего средства в распределителе моющих средств. (\*\*)

- Моющее средство было загружено во влажный распределитель. >>> *Вытирайте насухо распределитель перед загрузкой моющего средства.*
- Моющее средство отсырело. >>> *Храните моющие средства в закрытой таре в сухом прохладном месте.*
- Слабый напор воды. >>> *Проверьте давление воды.*
- Моющее средство в отделении основной стирки намочило во время набора воды для замачивания. Засорились отверстия в отделении распределителя моющих средств. >>> *При необходимости прочистите эти отверстия.*
- Проблема с клапанами распределителя моющих средств. >>> *Обратитесь в сервисный центр.*
- Возможно, моющее средство смешано с кондиционером. >>> *Не смешивайте кондиционер с моющим средством. Промойте и очистите распределитель горячей водой.*
- Барабан уже давно не чистился. >>> *Регулярно очищайте барабан. Инструкции по чистке см. в 6.2.*

### После стирки осталось моющее средство. (\*\*)

- Загружено слишком много белья. >>> *Не перегружайте машину сверх меры.*
- Программа и температура выбраны неверно. >>> *Выбирайте программу и температуру стирки в соответствии с типом белья.*
- неподходящее моющее средство. >>> *Выбирайте моющее средство в соответствии с типом белья.*

### Повышенное пенообразование. (\*\*)

- Моющее средство не подходит для использования в стиральных машинах-автоматах. >>> *Используйте моющие средства, предназначенные для стиральных машин.*
- Слишком много моющего средства. >>> *Используйте только необходимое количество моющего средства.*
- Моющее средство хранилось в неподходящих условиях. >>> *Храните моющие средства в закрытом и сухом месте. Не храните их в местах с повышенной температурой.*
- При стирке некоторых тканей с ячеистой структурой, например, тюлевых занавесок образуется обильная пена. >>> *Для белья такого типа используйте меньшее количество моющего средства.*
- Моющее средство загружено не в то отделение распределителя. >>> *Кладите моющее средство в соответствующее отделение распределителя.*
- Кондиционер используется преждевременно. >>> *Возможно, возникли проблемы с клапанами распределителя моющих средств. Обратитесь в сервисный центр.*

### Из распределителя моющих средств выходит пена.

- Слишком много моющего средства. >>> *Размешайте 1 столовую ложку кондиционера в 0,5 литра воды и залейте в отделение основной стирки распределителя моющих средств.*
- Используйте моющие средства, соответствующие программам стирки, с учетом норм загрузки белья (см. «Таблицу выбора программ и энергопотребления»). При использовании дополнительных средств, таких как пятновыводители, отбеливатели и т.п., количество моющего средства следует уменьшить.

### После завершения программы белье остается мокрым. (\*)

- Возможно, из-за избыточного количества моющего средства образовалась обильная пена, и включилась автоматическая система контроля пенообразования. >>> *Используйте рекомендованное количество моющего средства.*

\* Если белье в барабане распределено неравномерно, машина не переключается на отжим во избежание повреждения самой машины и окружающих предметов. Белье следует перераспределить и снова запустить отжим.

\*\* Возможно, не проводилась регулярная чистка барабана.>>> *Регулярно очищайте барабан. См. 6.2*



#### **ПРЕДУПРЕЖДЕНИЕ:**

Если с помощью этих рекомендаций устранить проблему не удастся, обратитесь в сервисный центр. Не пытайтесь отремонтировать неисправное изделие самостоятельно.



## Уважаемый покупатель!

Благодарим Вас за выбор изделия торговой марки «GRUNDIG». Настоящие условия гарантии действительны на территории России, **если иные условия не установлены действующим законодательством.**

1. Изготовитель устанавливает на изделие гарантийный срок 2 (два) года со дня передачи Потребителю. Срок службы бытовой техники «GRUNDIG» при соблюдении правил эксплуатации применения ее в бытовых целях составляет 10 (десять) лет.

2. Гарантия распространяется на изделия, используемые только для личных, семейных, домашних нужд, а так же нужд, не связанных с осуществлением предпринимательской деятельности.

3. Сохраняйте гарантийный документ, чек на проданное изделие и квитанцию на услуги по его установке (доставке), доработке водяных и электрических внутриквартирных коммуникаций, а также любые другие документы, относящиеся к гарантийному или техническому обслуживанию изделия.

4. Гарантийный срок на запчасти, замененные в течении гарантийного срока, составляет 6 (шесть) месяцев.

5. Любые претензии по качеству изделия рассматриваются только после предварительной проверки качества изделия представителем сервисного центра «GRUNDIG».

6. Изготовитель не несет какой-либо ответственности за любой возможный ущерб, нанесенный потребителю, в случае не соблюдения последним требований Изготовителя, указанных в данном гарантийном документе и инструкции по эксплуатации.

7. Прежде чем вызвать специалиста сервисного центра «GRUNDIG», внимательно прочитайте инструкцию по эксплуатации изделия. Если не удастся самостоятельно устранить неисправность, обратитесь в нашу сервисную службу на горячую линию по тел. **8-800-200-23-56** (Звонок бесплатный на всей территории России), наши специалисты постараются найти соответствующее решение, чтобы избежать не нужного вызова технического специалиста. При вызове специалиста сервисной службы обязательно укажите номер модели изделия и заводской серийный номер вашего изделия.

Эти данные можно найти на этикетке у загрузочного люка:

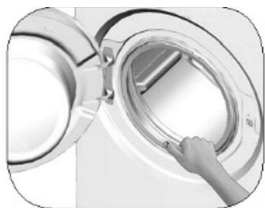

Дата производства включена в серийный номер продукта, указанный на этикетке, расположенной на продукте, а именно: первые две цифры серийного номера обозначают год производства, а последние две - месяц. Например, «20-100001-02» обозначает, что продукт произведен в феврале 2020 года.

Положитесь на компетентность производителя. Это гарантирует квалифицированно выполненный ремонт специалистами по эксплуатации, обслуживанию, ремонту и установке оборудования с использованием оригинальных запчастей.



## **Настоящая гарантия не распространяется на следующие случаи:**

1. Не соблюдения требований Изготовителя, указанных в гарантийном документе;
2. Не соблюдения Потребителем правил установки, подключения, эксплуатации, хранения или транспортировки изделия, указанных в инструкции по эксплуатации;
3. Ремонта не уполномоченными на то лицами, если такой ремонт повлеч за собой отказ изделия;
4. Разборки изделия, изменения конструкции и других вмешательств, непредусмотренных инструкцией по эксплуатации;
5. Неисправностей и повреждений, вызванных экстремальными условиями и действием непреодолимой силы( пожар, стихийные бедствия, и т.д.);
6. Повреждений техники или нарушений ее нормальной работы, вызванных животными или насекомыми;
7. Повреждений техники или нарушений ее нормальной работы, вызванных сверхнормативными отклонениями параметров сети электро-, газо-, или водоснабжения от номинальных значений;
8. Использования изделия для предпринимательской деятельности и/или в непредусмотренных целях;
9. Образования на нагревательных элементах избыточного слоя накипи (при повышенной жесткости воды необходима обработка соответствующими составами);
10. Попадания во внутренние рабочие объемы изделия посторонних предметов, мелких деталей одежды или остатков пищи;
11. Механических Повреждениях изделия Потребителем (царапины, трещины, сколы и т.п.);
12. Потери товарного вида вследствие воздействия на изделие химических веществ;
13. Термических и других подобных повреждениях, которые возникли в процессе эксплуатации;
14. Изделия со снятыми, измененными или нечитаемыми оригинальными серийными номерами. Для проверки наличия гарантии необходим номер модели и серийный номер, в составе которого указана дата производства.



Продукция сертифицирована. Информация о сертификации по тел.: 8-800-200-23-56 (звонок бесплатный на территории России). Произведено ООО «БЕКО» 601021, Россия, Владимирская обл., Киржачский р-н, муниципальное образование сельское поселение Першинское, деревня Федоровское, ул. Сельская, д. 49.

Специальные условия реализации не установлены.

Продукт изготовлен по ТУ 27.51.13-001-58880098-2017 в соответствии с ТР ТС 004 "О безопасности низковольтного оборудования", ТР ТС 020 "Электромагнитная совместимость технических средств", ТР ЕАЭС 037 «Об ограничении применения опасных веществ в изделиях электротехники и радиоэлектроники».

Система менеджмента качества, экологии и энергетики соответствует требованиям стандартов ISO 9001, ISO 14001, ISO 50001.



Действует только на территории РФ / Valid for Russian Federation only

# GRUNDIG

## ГАРАНТИЯ 2 ГОДА

Адрес: 109004, Россия, Москва, ул. Станиславского д.21, стр.1

Телефон горячей линии **8-800-200-23-56** (Звонок бесплатный на всей территории России)

### Гарантийный талон серия **RUS №**

Модель .....

Серийный номер .....

Дата продажи .....

Компания .....

Подпись продавца .....

ПЕЧАТЬ

Дата установки .....

Компания .....

Подпись мастера .....

ПЕЧАТЬ

Покупатель ..... Телефон .....

*Фамилия, Имя, Отчество*

Изделие получено в полной комплектации,  
проверялось в присутствии покупателя.

Покупатель с условиями гарантии ознакомлен. ....

*Подпись Покупателя*



**Отрывные купоны гарантийного талона являются средством отчетности о выполнении сервисным центром гарантийных работ. Купон изымается из гарантийного талона после удовлетворения Ваших претензий.**

# GRUNDIG

серия **RUS №**

Дата продажи .....

ПЕЧАТЬ  
МАГАЗИНА

# 3

**ГАРАНТИЯ 2 ГОДА**

# GRUNDIG

серия **RUS №**

Дата продажи .....

ПЕЧАТЬ  
МАГАЗИНА

# 2

**ГАРАНТИЯ 2 ГОДА**

# GRUNDIG

серия **RUS №**

Дата продажи .....

ПЕЧАТЬ  
МАГАЗИНА

# 1

**ГАРАНТИЯ 2 ГОДА**

Место для наклейки кода изделия