

KAFFEE-/CAPPUCCINO-VOLLAUTOMAT

Bedienungsanleitung

COFFEE AND CAPPUCCINO MAKER

Instructions

MACHINE À CAFÉ ET À CAPPUCCINO

Mode d'emploi

MACCHINA PER CAFFÈ E CAPPUCCINO

Istruzioni per l'uso

KOFFIE- EN CAPPUCCINOAPPARAAT

Gebruiksaanwijzingen

CAFETERA PARA CAFÉ Y CAPUCHINO

Instrucciones para el uso

MÁQUINA DE CAFÉ E CAPPUCCINO

Instruções de utilização

ΜΗΧΑΝΗ ΚΑΦΕ ΚΑΙ CAPPUCCINO

Οδηγίες χρήσης

КОФЕМАШИНА ДЛЯ ПРИГОТОВЛЕНИЯ КОФЕ И КАПУЧЧИНО

Инструкции по эксплуатации

EKSPRES DO KAWY I KAWY CAPPUCCINO

Instrukcja obsługi

KAHVE VE CAPPUCCINO MAKİNASI

Kullanım talimatları

EKV6500.1W EKV6500.1J

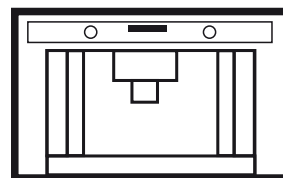

Küppersbusch

ALLERFEINSTE KÜCHENTECHNIK



Küppersbusch-Kundendienst

Zentrale Kundendienst- / Ersatzteilanforderung

Deutschland:

Küppersbusch Hausgeräte GmbH
Küppersbuschstraße 16
45883 Gelsenkirchen

Telefon: 0209-401631
Telefax: (0209) 4 01-7 14 / 7 15
Internet: www.kueppersbusch.de

Sie erreichen uns:

Montag bis Donnerstag von 8:30 Uhr bis 18:00 Uhr
Freitag von 8:30 Uhr bis 17:00 Uhr

Außerhalb der Dienstzeiten teilen Sie uns Ihre Wünsche bitte per
Telefax oder Internet unter
www.kueppersbusch.de mit.

Österreich:

Teka Austria GmbH
Eitnergasse 13
1230 Wien

Telefon: (01) 8 66 80-15
Telefax: (01) 8 66 80-50
Internet: www.kueppersbusch.at

Sie erreichen uns:

Montag bis Freitag von 8:00 bis 17:00 Uhr

Außerhalb der Dienstzeiten teilen Sie uns Ihre Wünsche bitte per
Telefax oder Internet unter
www.kueppersbusch.at mit.

Bitte beachten Sie:

Damit unser Kundendienst Reparaturen sorgfältig vorbereiten und die benötigten Ersatzteile bereitstellen kann, benötigen wir bei Ihrer Kundendienstanforderung die folgenden Informationen:

1. Ihre genau Anschrift
2. Ihre Telefon- und ggf. Telefaxnummer
3. Wann kann der Kundendienst Sie besuchen?
4. Die genaue Gerätebezeichnung: Mod. und F.-Nr. (Typenschild und/oder Kaufbeleg zu Rate ziehen)
5. Das Kaufdatum oder Lieferdatum
6. Die genaue Beschreibung des Problems oder Ihres Service-Wunsches

Halten Sie zunächst bitte zusätzlich Ihren Kaufbeleg bereit.
So helfen Sie uns, unnötigen Zeit- und Kostenaufwand zu vermeiden
und auch für Sie effizienter zu arbeiten.

Garantiebedingungen

Zusätzlich zu seinen Gewährleistungsansprüchen aus seinem Kaufvertrag mit dem Händler leisten wir dem Endabnehmer direkt Garantie für Küppersbusch-Hausgeräte. Der Umfang unserer Garantie wird nachstehend geregelt:

1. Mängel am Gerät, die nachweislich auf einem Material- und/oder Herstellungsfehler beruhen, werden nach Maßgabe der folgenden Regelungen unentgeltlich behoben, wenn Sie uns unverzüglich nach Feststellung und innerhalb von 24 Monaten nach Lieferung an den ersten Endabnehmer angezeigt werden. Bei gewerblichem Gebrauch oder gleichzusetzender Beanspruchung beträgt die Garantiefrist lediglich 12 Monaten. Tritt der Mangel innerhalb von 6 Monaten ab Lieferung auf, wird vermutet, dass es sich um einen Material- oder Herstellungsfehler handelt.
2. Für leicht zerbrechliche Teile, wie z. B. Glas, Kunststoff und Glühlampen, wird keine Garantie übernommen. Geringfügige Abweichungen von der Soll-Beschaffenheit, die für den Wert und die Gebrauchstauglichkeit des Geräts unerheblich sind, begründen keinen Garantiespruch. Ebenso wenig leisten wir Garantie bei Schäden aus chemischen und elektrochemischen Einwirkungen von Wasser sowie allgemein ungewöhnlichen Umweltbedingungen oder sachfremden Betriebsbedingungen oder wenn das Gerät mit ungeeigneten Stoffen in Berührung gekommen ist. Schließlich leisten wir auch keine Garantie, wenn Mängel am Gerät auf Transportschäden, die nicht von uns zu vertreten sind, auf nicht fachgerechte Installation und Montage, auf Fehlgebrauch, auf mangelnde Pflege oder auf Nichtbeachtung der Bedienungs- oder Montagehinweise zurückzuführen sind. Der Geräteanspruch erlischt, wenn Reparaturen oder Eingriffe in das Gerät von Personen vorgenommen werden, die hierzu nicht von uns ermächtigt sind, oder wenn unsere Geräte mit Ersatzteilen, Ergänzungs- oder Zubehörteilen versehen werden, die keine Originalteile sind, und dadurch ein Defekt verursacht wurde.
3. Unsere Garantieleistung besteht darin, dass wir nach unserer Wahl entweder mangelhafte Teile unentgeltlich instand setzen oder durch einwandfreie Teile ersetzen. Instandsetzungen werden nach Möglichkeit am Aufstellungsort vorgenommen. Zur Reparatur anstehende Geräte sind so zugänglich zu machen, dass uneingeschränkt Handhabung, Ausbau und Einbau durch die Techniker möglich ist und keine Beschädigungen an Möbeln, Bodenbelag etc. entstehen können. Bei Geräten, die nicht nach unseren Einbaurichtlinien montiert sind werden die anfallenden Zusatzleistungen in Rechnung gestellt. In jedem Fall der Inanspruchnahme von Garantieleistungen ist der Kaufbeleg vorzulegen und das Kauf – und – soweit hiervon abweichend – das Lieferdatum nachzuweisen. Ersetzte Teile gehen in unser Eigentum über.
4. In Fällen, in denen die Nachbesserung fehlschlägt oder von uns abgelehnt wird, liefern wir innerhalb der oben genannten Garantiezeit auf Wunsch des Endabnehmers kostenfrei gleichwertigen Ersatz.
5. Garantieleistungen bewirken weder eine Verlängerung der Garantiefrist noch setzen sie eine neue Garantiefrist in Lauf. Die Garantiefrist für eingebaute Ersatzteile endet mit der Garantiefrist für das ganze Gerät.
6. Weitergehende oder andere Ansprüche, insbesondere solche auf Ersatz außerhalb des Gerätes entstandener Schäden, sind – mit Ausnahme der Haftung für Schäden aus der Verletzung des Lebens, des Körpers oder der Gesundheit, die auf einer fahrlässigen Pflichtverletzung von uns oder einer vorsätzlichen oder fahrlässigen Pflichtverletzung unserer Erfüllungsgehilfen beruhen – ausgeschlossen.

Diese Garantiebedingungen gelten grundsätzlich nur für in Deutschland gekaufte Geräte. Soweit wir in dem entsprechenden Land über ein Kundendienstnetz verfügen, gelten diese Garantiebedingungen auch für ins Ausland verbrachte Geräte, vorausgesetzt sie weisen die technischen Voraussetzungen, wie z. B. Spannung, Frequenz, Gasart, für das entsprechende Land auf und sind für die jeweiligen Klima- und Umweltschutzbedingungen geeignet. Für im Ausland gekaufte Geräte gelten die von unserer jeweils zuständigen Auslandsgesellschaft oder Landesvertretung herausgegebenen Garantiebedingungen, die über Fachhändler oder direkt bei unserer Auslandsgesellschaft oder Landesvertretung angefordert werden können.

Gelsenkirchen, im November 2010
KÜPPERSBUSCH HAUSGERÄTE GmbH

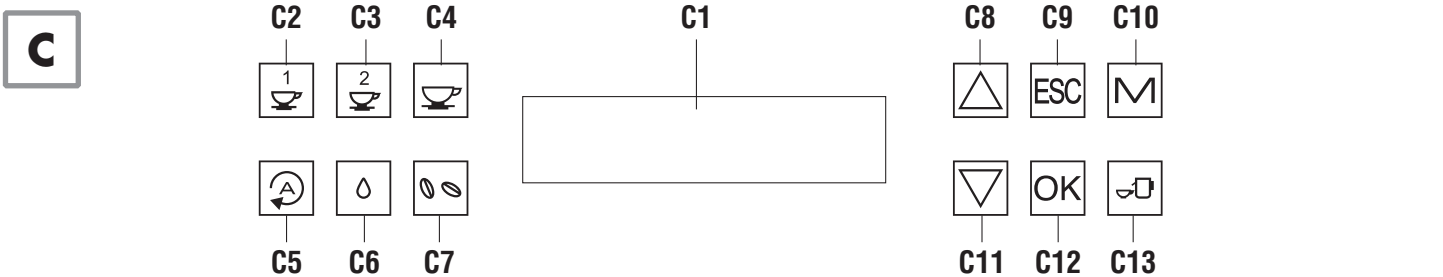
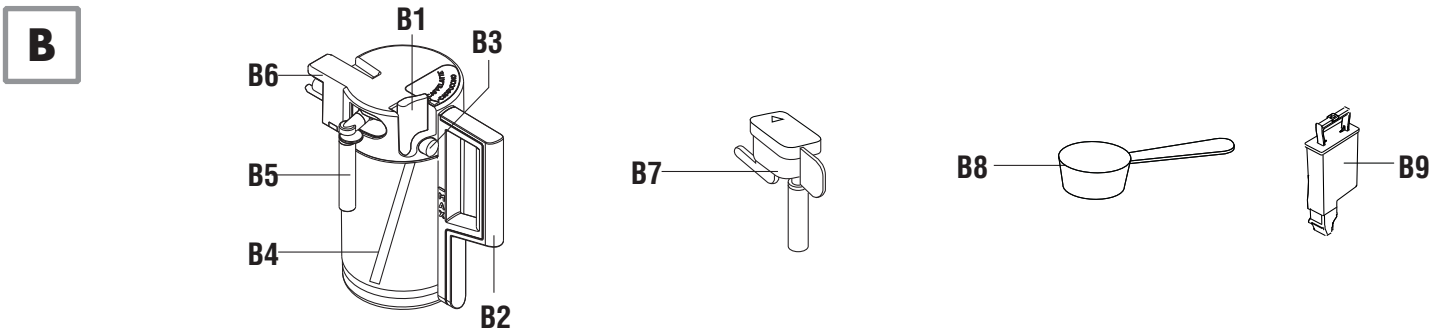
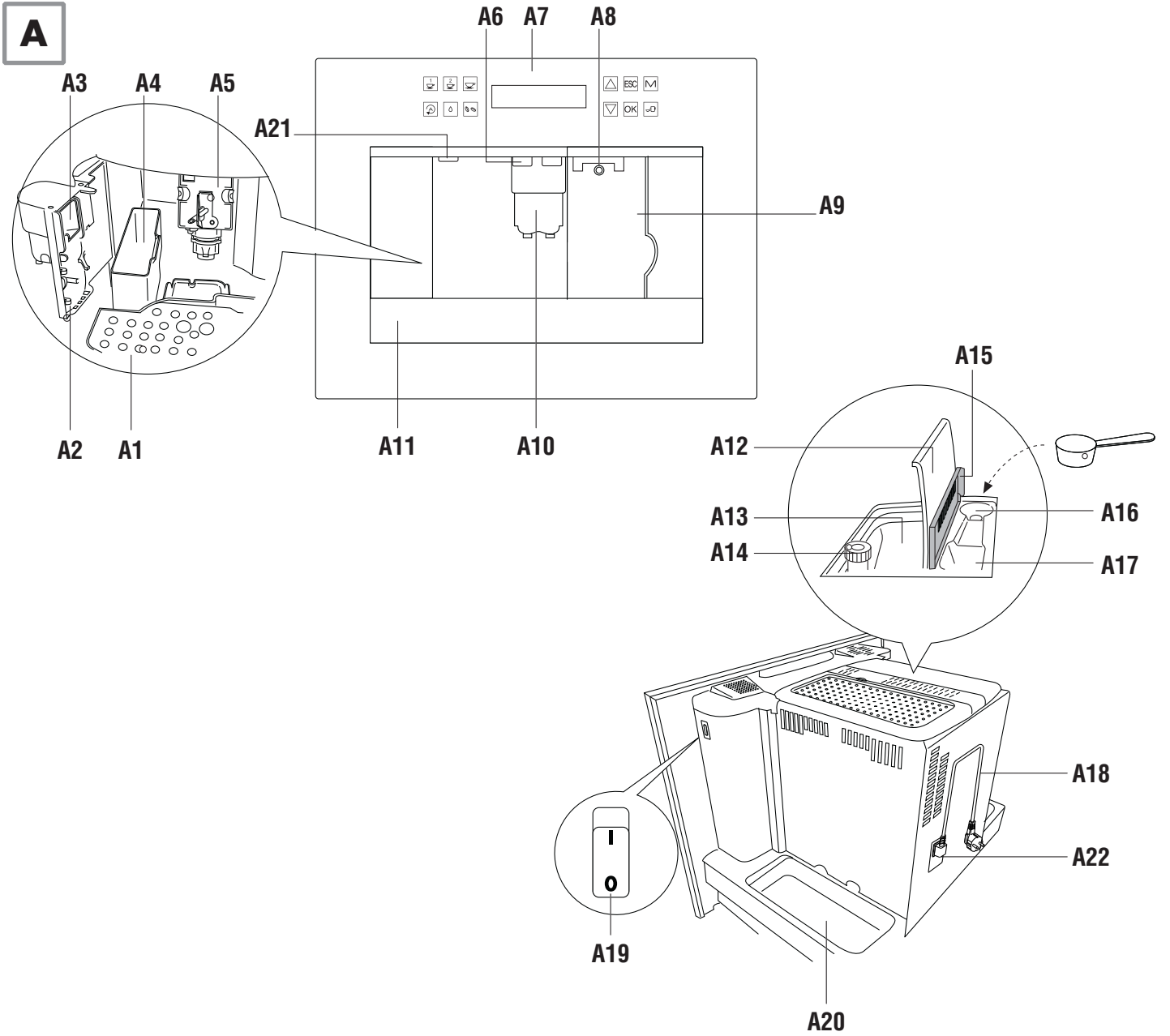

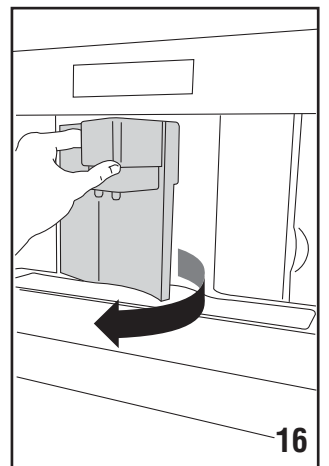
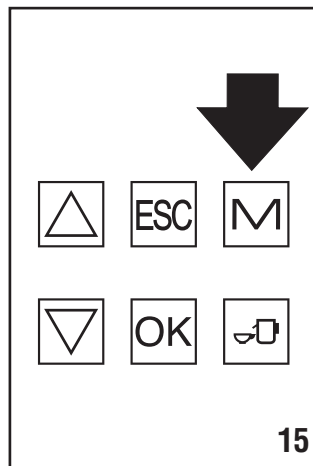
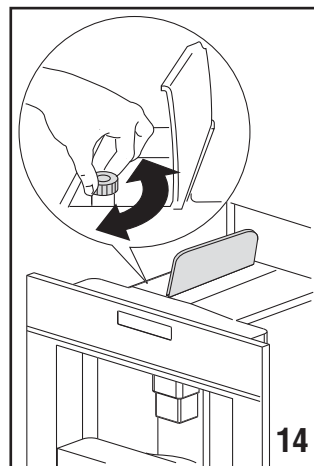
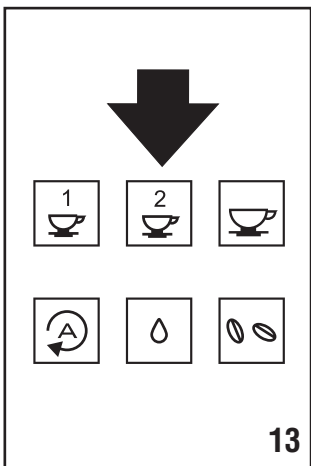
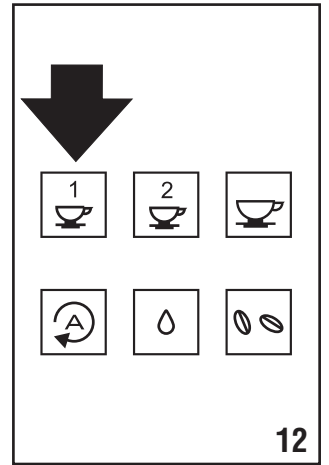
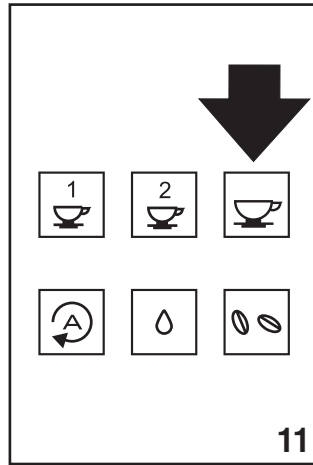
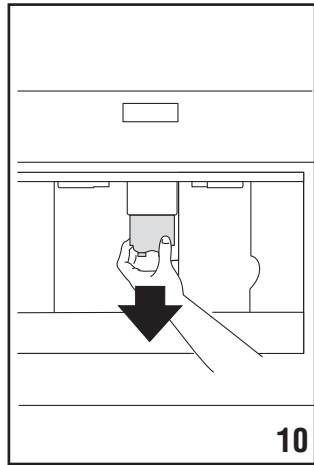
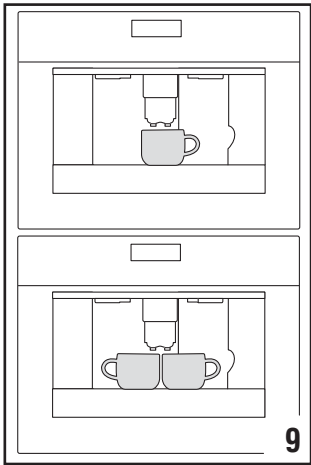
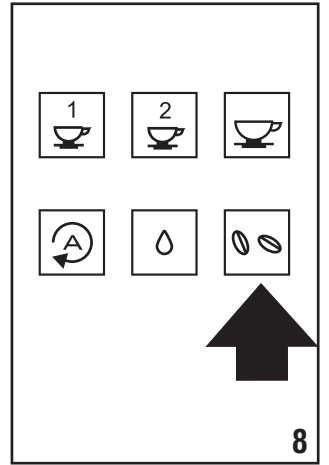
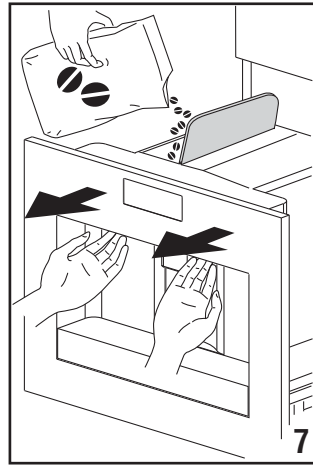
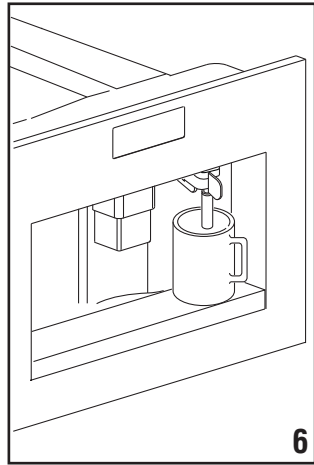
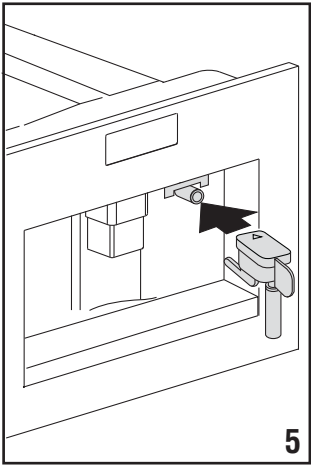
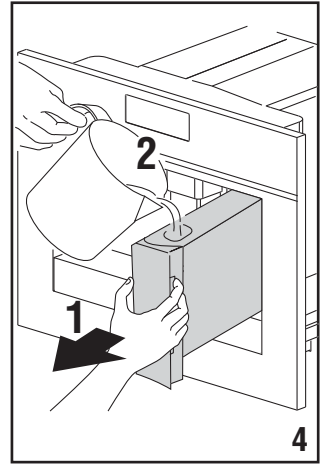
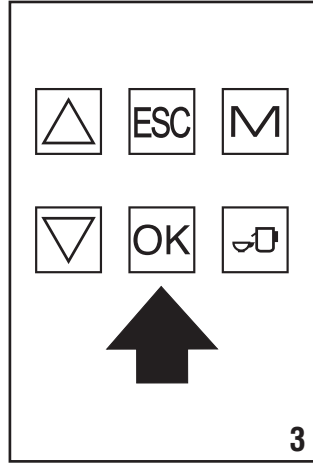
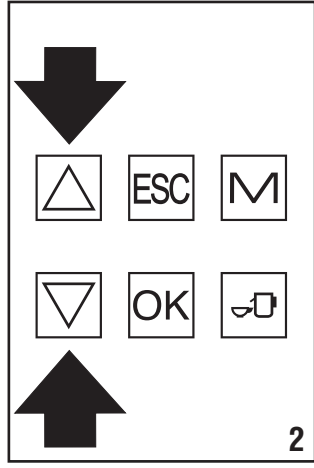
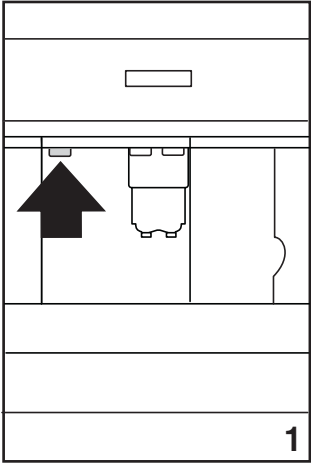

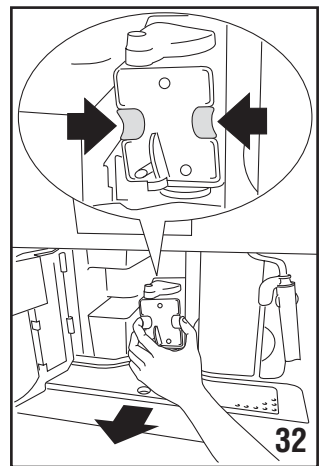
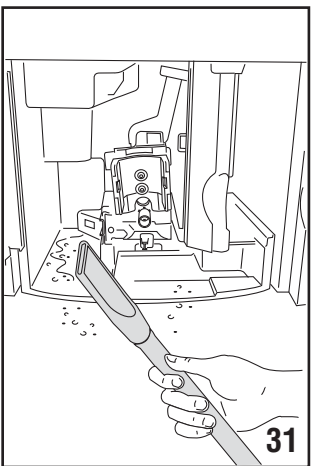
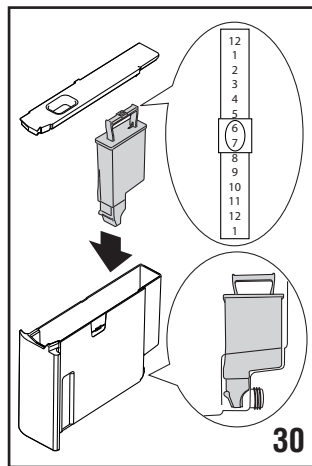
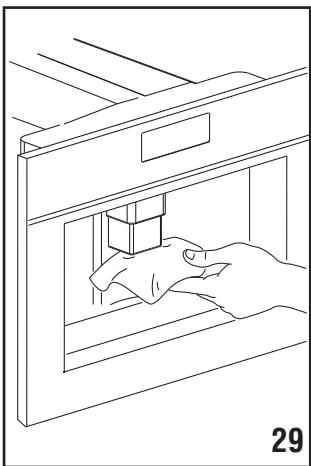
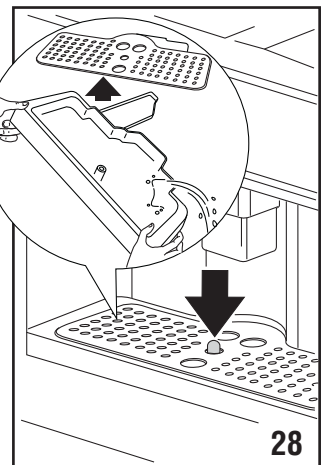
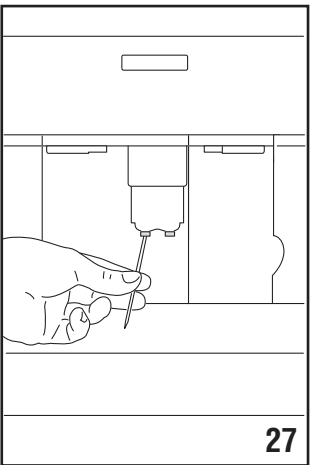
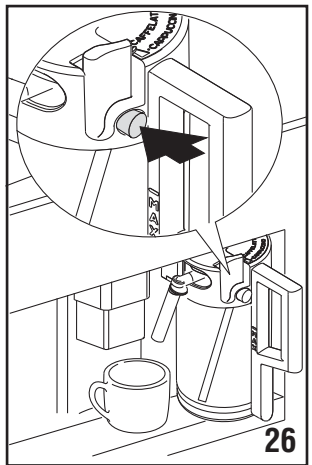
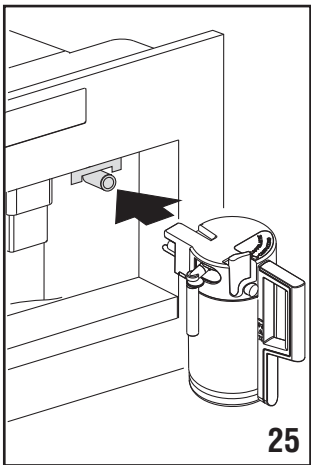
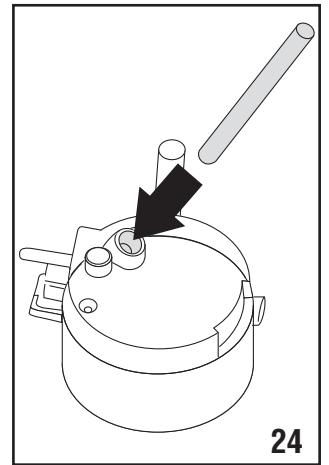
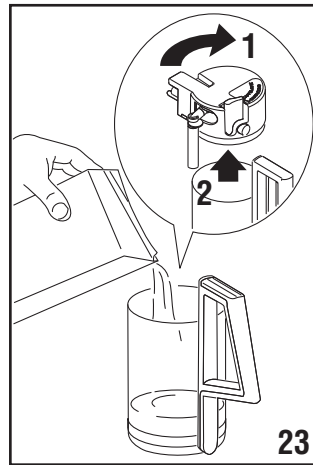
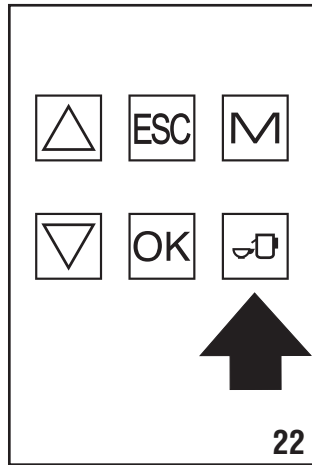
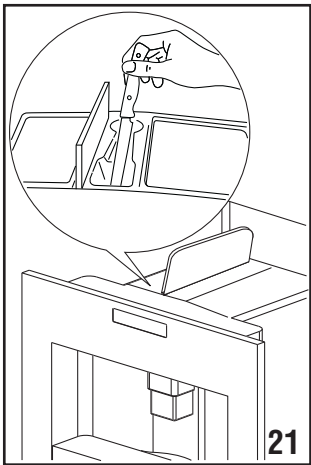
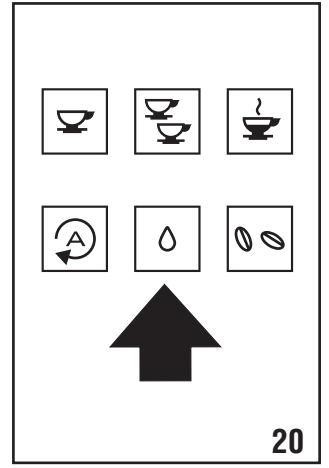
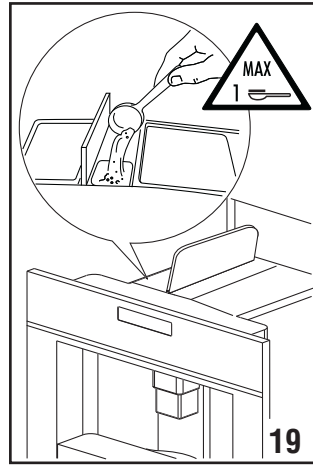
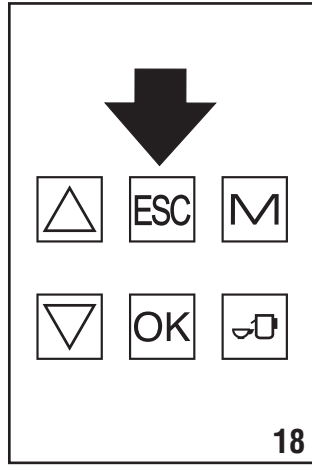
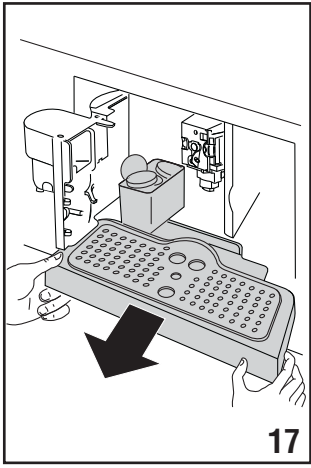

ОГЛАВЛЕНИЕ

ВВЕДЕНИЕ	7
Система символов, используемых в данной инструкции	7
Буквы в скобках	7
Проблемы и их устранение	7
БЕЗОПАСНОСТЬ	7
Основные правила безопасности	7
Использование по назначению	7
Инструкция по использованию	7
ОПИСАНИЕ ПРИБОРА	7
Описание аппарата	7
Описание контейнера для молока и аксессуаров	8
Описание панели управления	8
ПРЕДВАРИТЕЛЬНЫЕ ОПЕРАЦИИ	8
Контроль после транспортировки	8
Установка аппарата	8
Подключение аппарата	8
АВТОМАТИЧЕСКОЕ ОСВЕЩЕНИЕ ПОДНОСА ДЛЯ ЧАШЕК	8
ВСТРОЕННАЯ УСТАНОВКА	9
ПЕРВОЕ ВКЛЮЧЕНИЕ ПРИБОРА	11
Установка фильтра	11
Замена фильтра	11
Удаление фильтра	11
ВКЛЮЧЕНИЕ И РАЗОГРЕВ	11
ПРИГОТОВЛЕНИЕ КОФЕ (ИСПОЛЬЗУЯ КОФЕ В ЗЕРНАХ)	12
ИЗМЕНЕНИЕ КОЛИЧЕСТВА КОФЕ В ЧАШКЕ	12
РЕГУЛИРОВКА КОФЕМОЛКИ	12
ПРИГОТОВЛЕНИЕ КОФЕ ЭСПРЕССО ИЗ МОЛОТОГО КОФЕ (ВМЕСТО КОФЕ В ЗЕРНАХ)	12
ПОДАЧА ГОРЯЧЕЙ ВОДЫ	13
ИЗМЕНЕНИЕ КОЛИЧЕСТВА ГОРЯЧЕЙ ВОДЫ	13
ПРИГОТОВЛЕНИЕ КАПУЧИНО	13
ИЗМЕНЕНИЕ КОЛИЧЕСТВА МОЛОКА И КОФЕ ДЛЯ КАПУЧИНО	13
Изменение количества молока	13
Изменение количества кофе	13
ОЧИСТКА И ТЕХОБСЛУЖИВАНИЕ	14
Очистка кофейного автомата	14
Очистка контейнера для кофейной гущи	14
Очистка ванночки сбора капель	14
Очистка бачка для воды	14
Очистка носиков подачи кофе	14
Очистка воронки для засыпания молотого кофе	14
Очистка внутренней части аппарата	14
Очистка заварочного узла	14
Очистка контейнера для молока	15

ИЗМЕНЕНИЕ И ЗАНЕСЕНИЕ ПАРАМЕТРОВ МЕНЮ	15
Установка языка	15
Изменение длительности включения	15
Установка часов	15
Установка времени автоматического включения	15
Изменения температуры кофе	15
Программирование жесткости воды	15
Программирование кофе	16
Программирование капучино	16
Программирование воды	16
Декальцификация	16
Возврат к заводским настройкам (сброс)	16
Статистика	16
Звуковой сигнал	16
Фильтр для воды	16

ТЕХНИЧЕСКИЕ ДАННЫЕ	17
---------------------------------	-----------

СООБЩЕНИЯ, ПОКАЗЫВАЕМЫЕ НА ДИСПЛЕЕ	18
---	-----------

РЕШЕНИЕ ПРОБЛЕМ	19
------------------------------	-----------

РЕЦЕПТЫ	20
----------------------	-----------

ВВЕДЕНИЕ

Благодарим Вас за выбор автомата для приготовления кофе и капучино. Желаем Вам приятного времяпрепровождения с Вашим новым кофейным автоматом. А сейчас уделите несколько минут для ознакомления с этой инструкцией по использованию. Таким образом, вы сможете обеспечить безопасность и сохранность аппарата.

Система символов, используемых в данной инструкции

Меры предосторожности обозначаются следующими символами. Поэтому всегда выполняйте необходимые предписания.

Ошибки при несоблюдении приведенных указаний могут привести к поражению электрическим током, тяжелым ранениям, пожарам или нанести повреждения прибору.



Осторожно!

Несоблюдение может привести или стать причиной поражения электрическим током с опасностью для жизни.



Внимание!

Несоблюдение может привести к ожогам или вызвать повреждение аппарата.



Опасность ожогов!

Несоблюдение может привести к ожогам или ошпариваниям.



Примечание:

Этот символ указывает на важные для пользователя советы и информацию.

Буквы в скобках

Буквы в скобках соответствуют обозначениям, представленным в параграфе «Описание аппарата» (стр. 3).

Проблемы и их устранение

Попробуйте решить возникшие проблемы, прежде всего, с помощью рекомендаций, приведенных в параграфах «Сообщения на дисплее» и «Устранение проблем».

Если это выявится неэффективным или потребуются последующие разъяснения, обратитесь в службу помощи клиентам, позвонив по номеру, указанному в листе «Служба помощи клиентам».

Если в перечне стран на этом листе Ваша страна не указана, позвоните по номеру, указанному в гарантийном свидетельстве.

Для проведения возможно необходимого ремонта обращайтесь только в сервисную службу.

Адреса указаны в гарантийном свидетельстве, которое прилагается к автомату.

БЕЗОПАСНОСТЬ

Основные правила безопасности



Внимание! Этот аппарат должен использоваться только в быту.

Его использование не предусматривается в помещениях:

- кухонных помещениях для персонала магазинов, офисов и других рабочих зон
- структурах зеленого туризма
- отелях, мотелях и других подобных структурах
- арендуемых комнатах



Осторожно! Поскольку аппарат работает от электрического тока, не исключается опасность поражения электрическим током.

Поэтому придерживайтесь следующих правил безопасности:

- Не касайтесь прибора мокрыми или влажными руками.
- Не касайтесь штепсельной вилки мокрыми руками.
- Убедитесь в том, что к электрической розетке обеспечен свободный доступ, потому что только так можно будет быстро выдернуть вилку из розетки в случае необходимости.
- Если Вы хотите вынуть вилку из розетки, беритесь непосредственно за вилку. Ни в коем случае не тяните за шнур, так как он может повредиться.
- Для того, чтобы полностью отключить прибор, нажмите на главный выключатель A19, находящийся на приборе, поз. 0.
- В случае повреждения аппарата не пытайтесь чинить его самостоятельно. Выключите прибор при помощи главного выключателя (A19) выньте вилку из роз-

етки, и обратитесь в сервисный центр.

- При повреждении вилки или шнура питания заменяйте их только в Службе технической помощи, чтобы избежать любого риска.



Внимание! Храните упаковочный материал (пластиковые пакеты, пенопласт) вдали от детей.



Внимание! Не позволяйте использовать аппарат лицам (в том числе детям) с ограниченными психическими, физическими и сенсорными способностями или с недостаточным опытом и знаниями, за исключением случаев, когда они находятся под присмотром лица, ответственного за их безопасность, или прошли обучение у него. Следите за детьми, аппарат не игрушка.



Опасность ожогов! Поскольку этот аппарат вырабатывает горячую воду, во время работы может образовываться пар.

Проявляйте внимание, чтобы не попасть под брызги воды или под струю горячего пара. При использовании электробытовыми изделиями не касаться горячих поверхностей. Пользуйтесь рукоятками или ручками.



Внимание! Не опирайтесь на кофемашину, когда она выдвинута из места хранения. Не кладите на прибор предметы, содержащие жидкости, воспламеняющиеся или коррозионные материалы, используйте отсек для аксессуаров для хранения аксессуаров, необходимых для приготовления кофе (например, мерку). Не кладите на прибор крупные предметы, которые могут заблокировать его движения или неустойчивые предметы.



Внимание! Ни в коем случае не начинайте приготовление напитков, подготовку горячей воды и пара, когда аппарат вынут из места установки: необходимо подождать полного выключения аппарата перед тем, как он будет вынут. Исключение составляет только регулировка машины, производимая в извлеченном состоянии (см. главу "Регулировка кофемолки").



Примечание: Пользуйтесь только оригинальными или рекомендуемыми производителем аксессуарами и запасными частями.

Использование по назначению

Этот аппарат предназначен для приготовления кофе и подогрева напитков. Любое другое использование считается применением не по назначению. Этот аппарат не предназначен для коммерческого использования. Изготовитель не несет ответственности за ущерб в результате использования аппарата не по назначению. Данный прибор может быть установлен на встраиваемой печи, если в ней с задней стороны есть вентилятор охлаждения (максимальная мощность печи 3 кВт).

Инструкция по использованию

Перед использованием аппарата внимательно прочтите данную инструкцию.

- Сохраните эту инструкцию. Она должна сопровождать аппарат также и в случае передаче его другому владельцу.
- Несоблюдение данной инструкции может привести к повреждению аппарата. Изготовитель не несет ответственности за ущерб вследствие несоблюдения инструкций по использованию.



Примечание: Прибор оснащен охлаждающим вентилятором. Он начинает работать каждый раз, когда подается кофе, пар или горячая вода. Через несколько минут вентилятор автоматически выключается.

ОПИСАНИЕ ПРИБОРА

Описание аппарата

(стр. 3 - А)

- A1. Поднос для чашек
- A2. Дверца для ухода
- A3. Лоток для кофе
- A4. Контейнер для кофейной гущи
- A5. Заварочный блок
- A6. Светодиод
- A7. Панель управления
- A8. Сопло для подачи горячей воды и пара
- A9. Бак для воды

- A10. Узел подачи кофе (регулируется по высоте)
- A11. Ванночка для капель
- A12. Крышка контейнера для зерен
- A13. Контейнер для зерен
- A14. Рукоятка регулировки степени помола
- A15. Дверца воронки для молотого кофе
- A16. Углубление для мерки
- A17. Воронка для засыпания молотого кофе
- A18. Электрический кабель питания
- A19. Главный выключатель ON/OFF
- A20. Ванночка для предметов
- A21. Кнопка включения/ожидание
- A22. Разъем IEC

Описание контейнера для молока и аксессуаров

(стр. 3-В)









- V1. Регулятор взбивания молока
- V2. Ручка контейнера для молока
- V3. Кнопка CLEAN
- V4. Трубка забора молока
- V5. Трубка подачи взбитого молока
- V6. Устройство для взбивания молока
- V7. Узел подачи горячей воды
- V8. Мензурка-дозатор
- V9. Фильтр для смягчения воды (если имеется)

Описание панели управления

(стр. 3 - С)



Примечание: Для того, чтобы активизировать иконку, достаточно слегка прикоснуться к ней.

- C1. Дисплей: направляет пользователя при использовании аппарата.
- C2. Иконка  приготовления одной чашки кофе
- C3. Иконка  для приготовления двух чашек кофе
- C4. Иконка  для выбора типа кофе (эспрессо, маленькая чашка, средняя чашка, большая чашка, кружка)
- C5. Иконка  ополаскивания: выполняется быстрое ополаскивание для разогрева заварочного узла.
- C6. Иконка  для подачи горячей воды
- C7. Иконка  нажать для выбора вкуса кофе
- C8/C11 Иконки   для перехода в меню вперед или назад и отображения различных режимов
- C9. Иконка ESC для выхода из заданного режима
- C10. Иконка M подключает или отключает режим установки параметров в меню
- C12. Иконка OK для подтверждения заданной функции
- C13. Иконка  для подачи капучино

ПРЕДВАРИТЕЛЬНЫЕ ОПЕРАЦИИ

Контроль после транспортировки

После снятия упаковки проверьте целостность аппарата и его комплектность. Не используйте аппарат при обнаружении явных повреждений. Обратитесь в техническую сервисную службу.

Установка аппарата



Внимание!

При установке аппарата следует придерживаться таких мер предосторожности:

- Сборка должна быть произведена компетентным и квалифицированным специалистом по действующим нормам (см. пар. "Встраивание прибора").
- Элементы упаковки (пластиковые мешки, пенопласт и т.д.) не должны оставаться в местах доступных для детей, так как являются потенциальными источниками опасности.
- Ни в коем случае не устанавливайте электробытовой прибор в помещении, в котором температура может опуститься до 0 °С.
- Как можно скорей определите жесткость воды, выполнив операции, описанные в па-

раграфе "Программирование жесткости воды".

Подключение аппарата



Осторожно! Убедитесь в том, что напряжение в электрической сети отвечает величине, указанной на заводской табличке на дне аппарата.

Подключайте аппарат только в розетку, установленную в соответствии со всеми правилами, рассчитанную на минимальную силу тока 10 А и с исправным заземлением.

В случае несовместимости между розеткой и вилкой аппарата обратитесь к квалифицированному персоналу для замены розетки. Для соблюдения постановлений, касающихся безопасности, во время установки необходимо использовать однополюсный переключатель с минимальным расстоянием между контактами 3 мм. Не используйте тройники и удлинители.

Для пользования электробытовыми изделиями корректно при использовании в первый раз стараться соблюдать подробные инструкции, описанные в следующих параграфах.



Внимание! В сети питания должны быть предусмотрены устройства для аварийного отключения, соответствующие местным нормам.

АВТОМАТИЧЕСКОЕ ОСВЕЩЕНИЕ ПОДНОСА ДЛЯ ЧАШЕК

При включении аппарата светодиоды (А6) автоматически освещают распределитель кофе и поднос для чашек. Светодиоды останутся включенными вплоть до выключения аппарата. Во время выдачи кофе, пара и горячей воды включается охлаждающий вентилятор. По окончании функции аппарат поддерживает включенным охлаждающий вентилятор во избежание образования конденсата внутри стойки: через несколько минут вентилятор автоматически выключается.



Примечание: Аппарат завершает эту функцию также в случае, когда будет выключен, посредством кнопки (A21) (рис. 1).



Внимание! Не смотрите непосредственно или при помощи оптического инструмента на это освещение.

ВСТРОЕННАЯ УСТАНОВКА

Проверьте минимальные размеры, необходимые для правильной установки электроприбора.

Кофемашина должна быть установлена в стойку, а стойка прочно закреплена на стене при помощи стандартных кронштейнов.

Внимание:

- Важно: любая работа по установке или обслуживанию должна выполняться, когда прибор отключен от электросети.
- Кухонная мебель, непосредственно контактирующая с прибором должна быть теплостойкой (мин. 65°C).
- Для обеспечения правильной вентиляции, на дне стойки оставьте отверстие (см. размеры на рисунке).

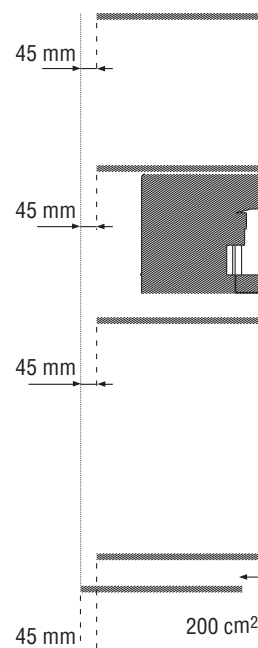
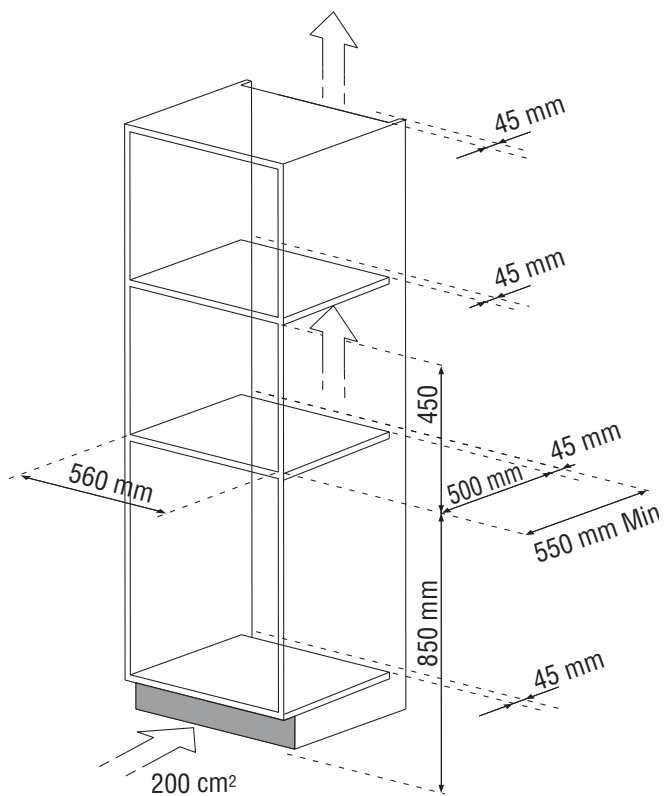
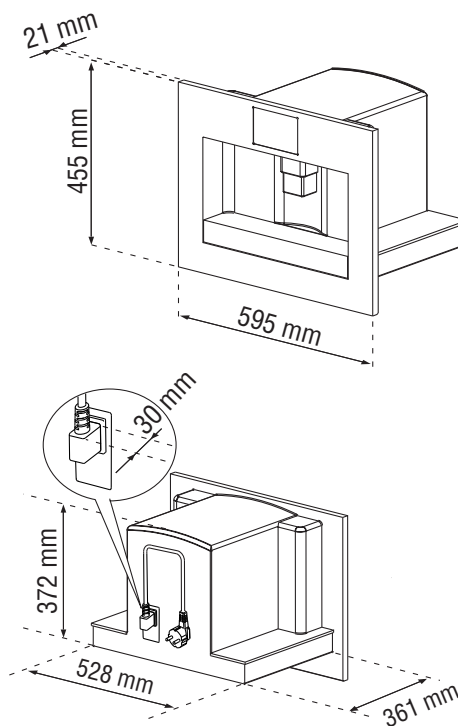

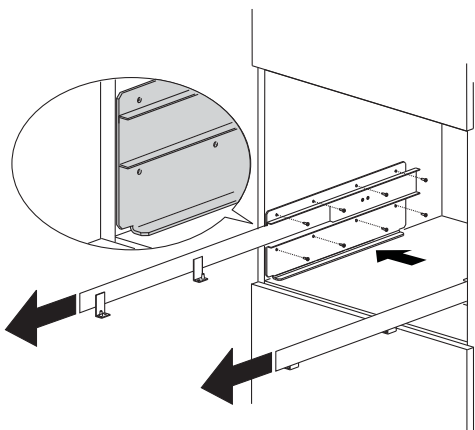
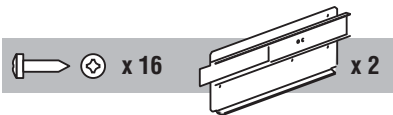

Установите направляющие на стенках стойки, как показано на рисунке. Закрепите направляющие соответствующими прилагаемыми винтами, затем их полностью выдвиньте. В случае, если кофемашина установлена на прибор для разогрева напитков, используйте ее верхнюю поверхность, как точку отсчета для позиционирования направляющих. В таком случае не надо устанавливать опорную полку

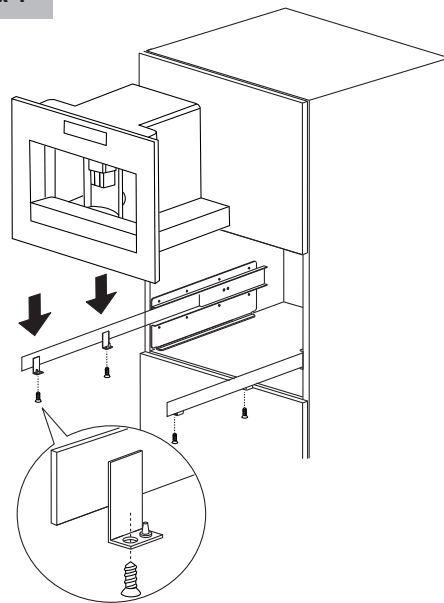

Установите прибор на направляющие, убедившись, что штифты вошли в углубления и закрепите его прилагаемыми винтами.

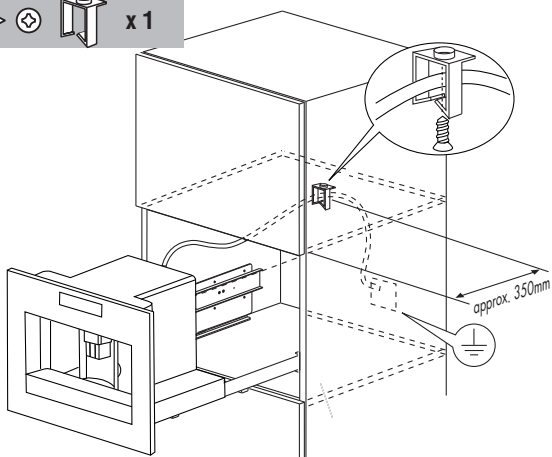

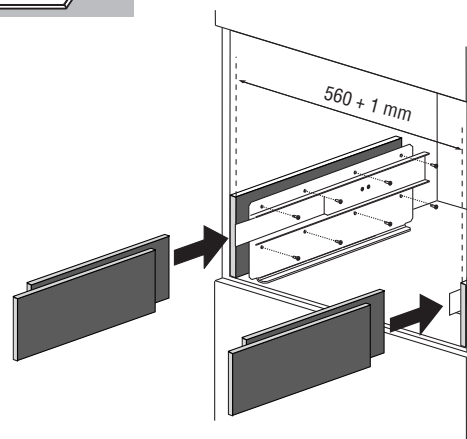

Закрепить шнур питания при помощи специального фиксатора во избежание запутывания шнура при вынимании или вставлении электроприбора. Шнур питания должен иметь длину, достаточную для извлечения прибора из стойки для наполнения контейнера кофейными зернами. **По закону заземление прибора обязательно. Подключение электроэнергии должно производиться квалифицированным специалистом в соответствии с инструкциями производителя и в соответствии с действующими местными нормами.** Электрическая вилка должна быть доступна.





В случае выравнивания прибора установите прилагаемые распорки под держатель или по бокам от него.

ПЕРВОЕ ВКЛЮЧЕНИЕ ПРИБОРА

- Автомат прошел испытания с использованием кофе на предприятии-изготовителе, следы кофе в кофемолке - абсолютно нормальное явление. При этом гарантируется, что аппарат – новый.
 - Рекомендуется отрегулировать жесткость воды исходя из условий, выполняя процедуру, описанную в параграфе «Программирование жесткости воды».
1. Подключите аппарат к электрической сети и переведите главный выключатель на ON/OFF (A19).
 2. Выберите требуемый язык. Для установки языка использовать иконки   (C8 и C11) до выбора требуемого языка (рис. 2). Когда на дисплее появится сообщение: "НАЖМИТЕ "ОК" ЧТОБЫ ВЫБРАТЬ "РУССКИЙ", держите нажатой, по крайней мере, на 3 секунды, иконку ОК (C12) (рис. 3) до тех пор, пока не появится сообщение "РУССКИЙ УСТАНОВЛЕН". Если по ошибке будет выбран неправильный язык, для выбора нужного языка следуйте указаниям, описанным в главе "Смена языка". Если же не имеется в наличии вашего языка, выберите один из трех представленных на дисплее. В инструкциях за основной язык принят английский. Выполните дальнейшие процедуры, следуя инструкциям, появляющимся на дисплее:
 3. Через 5 секунд на дисплее появится "ЗАПОЛНИТЕ БАЧОК": для заполнения бачка водой выньте его (рис. 4), сполосните и наполните свежей водой, не превышая линии MAX. Вставьте бачок, подталкивая его до упора.
 4. Затем установите чашку под распределителем горячей воды (рис. 3). (Если узел подачи воды не установлен, кофемашина сообщит: "УСТАНОВИТЕ УЗЕЛ ПОДАЧИ ВОДЫ", установите его, как показано на рисунке 4. Теперь кофеварка сообщит: "ГОРЯЧАЯ ВОДА НАЖМИТЕ "ОК"". Нажмите на иконку ОК (C12) (рис. 3) и через несколько секунд из узла выльется небольшое количество воды. (Выливание воды прекратится автоматически).
 5. На аппарате появится сообщение: "ИДЕТ ВЫКЛЮЧЕНИЕ ПОЖАЛУЙСТА, ЖДИТЕ" и аппарат выключится.
 6. Извлеките электроприбор, потянув за него наружу, позаботившись о специальных ручках (рис. 7); откройте крышку, и наполните контейнер кофе в зернах, после чего закройте крышку, и вставьте прибор внутрь. Теперь автомат готов к обычному использованию.

 **Внимание!** Ни в коем случае не засыпайте молотый кофе, растворимый кофе, зерна пропитанного кофе, которые могут испортить кофеварку.

 **Примечание:** При первом использовании необходимо приготовить 4-5 порций кофе и 4-5 порций капучино, только после этого появляются удовлетворительные результаты.

 **Примечание:** При каждом включении электроприбора при помощи главного выключателя ON/OFF A23 электроприбор запускает режим "САМОДИАГНОСТИКА", а потом выключается, для его повторного включения еще раз нажмите на кнопку включения/ожидания (A21) (рис. 1).

Установка фильтра



Некоторые модели имеют в комплекте фильтр для смягчения воды, улучшающий качество используемой воды, гарантируя со временем более долгий срок службы аппарата. Для его установки выполните следующее:

1. Выньте фильтр (B9) из упаковки.
2. Передвиньте указатель даты (см. рис. 30) для визуализации месяцев использования.

 **Примечание:** Фильтр имеет срок службы два месяца при обычном использовании прибора, если же машина не используется, а фильтр установлен, его срок службы составляет не более 3 недель.

3. Наполните бачок небольшим количеством воды до достижения уровня, указанного на рисунке:
- 
4. Вставьте фильтр в бачок для воды и надавите на него, чтобы он коснулся дна бачка (см. рис. 30).
 5. Наполните бачок, вставьте его в кофемашину и установите узел подачи горячей воды (B7) (рис. 5).
 6. Установите под узлом пустую емкость (fig. 6) (емкость: мин. 100ml).

 **Примечание:** Установив фильтр, следует отметить его наличие в аппарате, выпив следующее:

7. Нажать на иконку M (C10) (рис. 15), чтобы войти в меню.
8. Нажать на иконки   (C8 и C11) пока на дисплее не появится сообщение "УСТАНОВИТЕ ФИЛЬТР".



ВИТЕ ФИЛЬТР".

9. Нажать на иконку ОК (C12).
10. На дисплее появится сообщение "УСТАНОВИТЕ ФИЛЬТР ПОДТВЕРДИТЕ".
11. Нажмите на иконку ОК (C12) для того, чтобы подтвердить выбор (или ESC (B9), чтобы отменить операцию): на дисплее появится сообщение "ГОРЯЧАЯ ВОДА НАЖМИТЕ ОК".
12. Нажать на иконку ОК (C12): прибор начнет подавать горячую воду, и на дисплее появится сообщение "ПОДОЖДИТЕ". После того, как вода вылита, прибор автоматически начнет показывать заданные базовые режимы.

 **Примечание:** Кофемашина может запросить повторить операцию несколько раз до полного удаления пузырьков воздуха из контура подачи воды.



Замена фильтра ("ОБНУЛИТЬ СЧ-К ФИЛЬТРА ДЛЯ ВОДЫ")

Когда на дисплее появится "ЗАМЕНИТЕ ФИЛЬТР", или если прошли два месяца работы (см. дату на указателе даты), необходимо произвести замену фильтра:

1. Достаньте отработанный фильтр.
2. Выньте новый фильтр из упаковки.
3. Передвиньте указатель даты (см. рис. 30), чтобы показался месяц использования (фильтр имеет срок службы два месяца).
4. Вставьте фильтр в бачок для воды и надавите на него, чтобы он коснулся дна бачка (см. рис. 30).
5. Наполните бачок, вставьте его в кофемашину и установите узел подачи горячей воды (B7) (рис. 5).
6. Установите под узлом контейнер (емкость: мин. 100ml).
7. Нажать на иконку M (C10), чтобы войти в меню.
8. Нажать на иконки   (C8 и C11) пока на дисплее не появится сообщение "ОБНУЛИТЕ ФИЛЬТР".
9. Нажать на иконку ОК (C12).
10. На дисплее появится сообщение "ОБНУЛИТЕ ФИЛЬТР ПОДТВЕРДИТЕ".
11. Нажмите на иконку ОК (C12) для того, чтобы подтвердить выбор (или ESC (C9), чтобы отменить операцию). На дисплее появится сообщение "ГОРЯЧАЯ ВОДА НАЖМИТЕ ОК".
12. Нажать на иконку ОК (C12): прибор начнет подавать горячую воду, и на дисплее появится сообщение "ПОДОЖДИТЕ". После того, как вода вылита, прибор автоматически начнет показывать заданные базовые режимы.

Удаление фильтра

Если требуется использовать прибор без фильтра, необходимо вынуть его и сообщить прибору о его удалении. Выполните следующее:

1. Нажать на иконку M (C10), чтобы войти в меню.
2. Нажать на иконки   (C8 и C11) пока на дисплее не появится сообщение "УСТАНОВИТЕ ФИЛЬТР*".
3. Нажать на иконку ОК (C12). На дисплее появится сообщение "УСТАНОВИТЕ ФИЛЬТР* ПОДТВЕРДИТЕ".
4. Нажать на иконку M (C10) для демонтажа.
5. На дисплее появится сообщение "УСТАНОВИТЕ ФИЛЬТР".
6. Нажать на иконку M (C10) или на иконку ESC (B9) для выхода из меню.
Прибор автоматически начнет показывать заданные базовые режимы.

 **Примечание:** Пользуйтесь только фильтрами, рекомендованными производителем. Использование прибора с неподходящим фильтром может вызвать повреждение прибора.

ВКЛЮЧЕНИЕ И РАЗОГРЕВ





Каждый раз, когда прибор включается, автоматически выполняется цикл предварительного нагрева и промывки, который не может быть прерван.

Прибор готов к использованию только после выполнения этого цикла.

 **Опасность ожогов!** Во время споласкивания из носиков распределителя кофе выходит некоторое количество горячей воды.

Для того, чтобы включить прибор, нажмите на кнопку включения/ожидания (A21) (рис. 1): на дисплее появится сообщение "ПРЕДВАРИТЕЛЬНЫЙ НАГРЕВ ПОДОЖДИТЕ". После завершения нагрева появится другое сообщение: "ПРОМЫВКА". Прибор достиг нужной температуры, когда на дисплее появится сообщение "СРЕДНЯЯ ЧАШКА КРЕПКИЙ КОФЕ". Примерно через 2 минуты, если никакая иконка не нажимается, на дисплее появляется время (если оно задано), см. параграф "Установка времени". Если время не задано, кофемашина покажет последний выбранный режим. При нажатии на любой иконке появляется сообщение "СРЕДНЯЯ ЧАШКА КРЕПКИЙ КОФЕ"; машина заново готова к приготовлению кофе.

ПРИГОТОВЛЕНИЕ КОФЕ (ИСПОЛЬЗУЯ КОФЕ В ЗЕРНАХ)



1. Машина отрегулирована на заводе для приготовления кофе с крепким вкусом. Вкус можно изменить на экстра лайт, лайт, нормальный, очень крепкий или экстра крепкий, и дополнительно использовать молотый кофе. Для выбора требуемого вкуса нажмите несколько раз на иконку  (C7) (рис. 8): нужный вкус кофе будет отображен на дисплее.
2. Поставьте под носики дозатора кофе чашку, если готовите 1 кофе или 2 чашки для двух кофе (рис. 9). Для получения вкусной пенки как можно ближе придвиньте носики к чашкам, опустив дозатор кофе (рис. 10).
3. Нажать на иконку  (C4) (рис. 11) для выбора типа желаемого кофе: эспрессо, маленькая чашка, средняя чашка, большая чашка, кружка. Нажмите на иконку  (C2) (рис. 12), если хотите приготовить один кофе, для 2 кофе, напротив, нужно нажать на иконку  (C3) (рис. 13). Если хотите изменить количество кофе, которое машина производит автоматическое наполнение чашки, выполните инструкции, описанные в следующей главе. После этого кофемашина помелет зерна и нальет кофе в чашки. После достижения требуемого количества кофемашина автоматически остановит подачу кофе и вытолкнет остатки кофе в контейнер для использованного кофе.
4. Через несколько секунд кофемашина будет готова к повторному использованию.
5. Для того, чтобы включить машину, нажмите на кнопку включения/ожидания (A21) (рис. 1). (До выключения кофеварка выполняет автоматическую промывку: будьте осторожны, чтобы не обжечься).

ПРИМЕЧАНИЕ 1: Если кофе выходит каплями или не выходит вообще, см. пар. "Регулировка кофемолки".

ПРИМЕЧАНИЕ 2: Если кофе выходит слишком быстро и пенка на кофе не удовлетворительная, см. пар. "Регулировка кофемолки".

ПРИМЕЧАНИЕ 3: Рекомендации для получения более горячего кофе:

- Если сразу же после включения кофеварки необходимо приготовить маленькую чашку кофе (меньше 60 мл), для нагрева чашки используйте горячую воду от промывки.
- Если после того, как приготовлено последнее кофе прошло 2/3 минуты, перед тем, как приготовить другое кофе, необходимо предварительно нагреть заварочный блок, сначала нажимая на иконку  (C5). Слейте воду в ванночку для сбора воды или используйте эту воду для наполнения чашки (затем слейте), которую вы будете потом использовать для кофе, таким образом, нагрев чашку.
- Не пользуйтесь слишком толстыми чашками, так как они поглощают слишком много тепла, или предварительно прогрейте их.
- Пользуйтесь предварительно прогретыми чашками, сполоснув их горячей водой.

ПРИМЕЧАНИЕ 4: Между тем, как машина приготавливает кофе, его выдача может быть приостановлена в любой момент нажатием на иконку  (C2) или иконку  (C3), выбранную предварительно.

ПРИМЕЧАНИЕ 5: Как только подача кофе завершится, если необходимо увеличить количество кофе в чашке, в течение 3 секунд после окончания подачи продолжайте нажимать на ранее нажатую иконку.

ПРИМЕЧАНИЕ 6: когда на дисплее появится сообщение: "ЗАЛЕЙТЕ ВОДУ", необходимо наполнить бачок водой, в противном случае кофе выливаться не будет. (Когда визуализируется сообщение, внутри бачка еще есть небольшое количество воды – это нормальное явление).

ПРИМЕЧАНИЕ 7: каждые 14 одиночных (или 7 двойных) чашек кофе появляется сообщение: "ОЧИСТИТЕ КОНТЕЙНЕР ДЛЯ ИСПОЛЬЗ-ГО КОФЕ". До тех пор пока контейнер для гущи не будет очищен, сообщение остается на дисплее, и кофеварка не может больше готовить кофе. Прибор сигнализирует о необходимости слить из бачка воду, даже если он не полный, так как прошли 72 часа с полудня приготовления (чтобы отсчет 72 часов выполнялся правильно, не выключайте главный выключатель, переведя его в положение 0). Для того, чтобы произвести очистку, откройте дверцу для обслуживания, расположенную в передней части, потянув за дозатор (рис. 16), извлеките ванночку для сбора воды (рис. 17), опорожните и очистите ее.

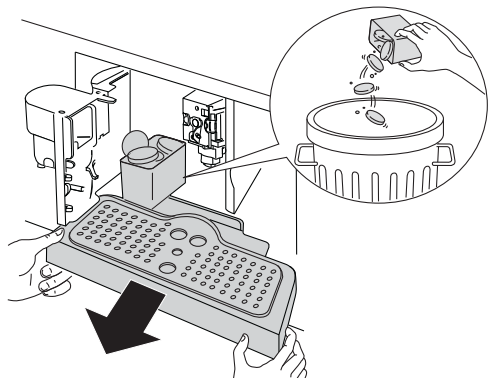

Когда производится очистка, **обязательно полностью извлекайте ванночку для сбора воды.**

 **Внимание!** когда извлекается ванночка для сбора воды, НЕОБХОДИМО ОБЯЗАТЕЛЬНО чистить контейнер для использованного кофе. Если эта операция не выполняется, кофемашина может засориться.

ПРИМЕЧАНИЕ 8: при выливании кофе из кофемашины ни в коем случае нельзя из нее извлекать бачок для воды. Если бачок будет вынут, кофеварка прекращает готовить кофе и сообщает: "СЛИШКОМ МЕЛКИЙ ПОМОЛ ОТРЕГУЛИРОВАТЬ ПОМОЛ", чередуясь с сообщением "УСТАНОВИТЕ УЗЕЛ ПОДАЧИ ВОДЫ И НАЖМИТЕ ОК". Для того, чтобы вновь включить машину, необходимо установить узел подачи воды, если он не установлен (рис. 5), затем нажмите на иконку ОК (C12) и дайте стечь воде из узла подачи в течение нескольких секунд.

 **Примечание:** Кофемашина может запросить повторить операцию несколько раз до полного удаления пузырьков воздуха из контура подачи воды.



 **Примечание:** Если операция, описанная выше не выполнена правильно или, если машина выключается, дисплей может возвратиться к возврату показа заданных базовых режимов, несмотря на то, что проблема остается.

ИЗМЕНЕНИЕ КОЛИЧЕСТВА КОФЕ В ЧАШКЕ

На заводе кофемашина запрограммирована для автоматического приготовления кофе в следующих количествах:

- эспрессо
- маленькая чашка
- средняя чашка
- большая чашка
- кружка

Для изменения количества кофе выполните следующее:

- Нажать на иконку M (C10), чтобы войти в меню (рис. 15), нажать на иконки  (C8) и (C11) (рис. 2) до выбора сообщения "ПРОГРАММ. КОФЕ".
- Нажать на иконку ОК (C12). Дисплей отобразит сообщение "ПРОГРАММ. КОФЕ ЭСПРЕССО".
- Выберите вид кофе, который хотите изменить, нажимая на иконки  (C8) и (C11).
- Нажмите на иконку ОК (C12) для того, чтобы подтвердить выбор типа изменяемого кофе.
- Используйте иконки  (C8) и (C11), для изменения требуемого количества кофе. Прогрессивная полоска указывает выбранное количество кофе.
- Нажать заново на иконку ОК (C12), для того, чтобы подтвердить выбор (или на иконку ESC (C9) (рис. 18), чтобы отменить операцию).
- Нажать на иконку ESC (C9) для выхода из меню.

После этого машина будет перепрограммирована и готова к использованию.

РЕГУЛИРОВКА КОФЕМОЛКИ

Кофемолка изначально не требует регулировок, поскольку она настроена изготовителем так, чтобы обеспечить правильную выдачу кофе. Однако, если после приготовления первого кофе, Вы заметите, что кофе будет выливаться слишком быстро или слишком медленно (каплями), необходимо произвести коррекцию ручкой регулировки степени помола (рис. 14).

 **Внимание!** Разрешается поворачивать регулятор только во время работы кофемолки.

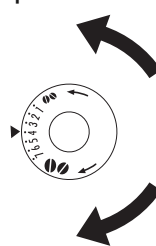



Для обеспечения более медленной подачи кофе и улучшения вида пенки поверните ручку на деление против часовой стрелки (более мелкий помол).

Для обеспечения более быстрой подачи кофе (не каплями) поверните ручку на деление по часовой стрелке (более крупный помол).

ПРИГОТОВЛЕНИЕ КОФЕ ЭСПРЕССО ИЗ МОЛОТОГО КОФЕ (ВМЕСТО КОФЕ В ЗЕРНАХ)

- Нажать несколько раз на иконку  (C7) (рис. 20) до выбора функции молотого кофе

- Извлеките прибор, потянув его наружу; воспользуйтесь специальными ручками (рис. 7).
- Поднимите крышечку в центре, всыпьте в воронку мерку молотого кофе (рис. 19); вставьте прибор внутрь, и выполните операции, описанные в пар. "Приготовление кофе (используя кофе в зернах)".
Примечание: За один раз можно приготовить только одну порцию кофе, нажимая на иконку  (C2).
- Если после работы кофемашины с использованием молотого кофе вы хотите вернуться к использованию кофе в зернах, необходимо отключить режим молотого кофе, еще раз нажав на кнопку  (C7) и кофемашина будет подготовлена к работе.

ПРИМЕЧАНИЕ 1: Ни в коем случае не засыпайте молотый кофе, если кофеварка выключена, чтобы избежать рассыпания кофе внутри нее.



ПРИМЕЧАНИЕ 2: Никогда не засыпайте более 1 мерки, так как машина перестанет готовить кофе и молотый кофе рассыплется по всей внутренности машины, испачкав ее, или начнет подавать кофе каплями.

ПРИМЕЧАНИЕ 3: Пользуйтесь только меркой, прилагаемой к кофемашине.

ПРИМЕЧАНИЕ 4: Засыпайте в воронку только кофе с помолотом для кофеварок эспрессо: никогда не засыпать кофейные зерна, растворимый кофе или другие материалы, которые могут повредить машину.



ПРИМЕЧАНИЕ 5: Если более одной мерки засыпанного молотого кофе застрянет в воронке, для того, чтобы он прошел, используйте нож, (рис. 21), затем снимите и очистите блок заварки и кофеварку, как описано в пар. "Очистка блока заварки".

ПОДАЧА ГОРЯЧЕЙ ВОДЫ

- Не забудьте убедиться, что кофеварка готова к использованию.
- Убедитесь, что узел подачи воды установлен на сопло (рис. 5).
- Установите под узлом пустую емкость (рис. 6).
- Нажать на иконку  (C6) (рис. 20). Кофемашина покажет сообщение "ГОРЯЧАЯ ВОДА НАЖМИТЕ ОК".
- Нажать на иконку "ОК" (C12) и горячая вода начнет выходить горячая вода, заполняя установленную емкость (Не выводить горячую воду более 2 минут подряд).
- Чтобы прервать, нажать на иконку  (C6) или на иконку ESC (C9). Кофемашина прервет подачу после достижения заданного количества.

ИЗМЕНЕНИЕ КОЛИЧЕСТВА ГОРЯЧЕЙ ВОДЫ

На заводе кофеварка запрограммирована для автоматической подачи 150 мл горячей воды. При необходимости изменить количество выполните следующее:

- Установите под узлом пустую емкость (рис. 6).
- Нажать на иконку M (C10), чтобы войти в меню (рис. 15) или затем нажать на иконки  (C8) и (C11) (рис. 2) до выбора сообщения "ПРОГРАММ. ВОДЫ".
- Нажать на иконку ОК (C12) для подтверждения.
- Выберите требуемое количество воды, нажимая на иконки  (C8) и (C11). Прогрессивная полоска указывает выбранное количество воды.
- Нажать на иконку ОК (C12), для того, чтобы подтвердить выбор (или на иконку ESC (C9) (рис. 18), чтобы отменить операцию).
- Нажать на иконку ESC (C9) для выхода из меню.
- После этого машина будет перепрограммирована и готова к использованию.

ПРИГОТОВЛЕНИЕ КАПУЧИНО

 **Примечание:** Количество кофе, которое требуется использовать для приготовления капучино устанавливается при помощи функции меню "Программ. капучино".

- Выбрать крепость кофе, которую требуется использовать для приготовления капучино, нажав на иконку  (C7) (рис. 20).
- Снимите крышку бачка для молока.
- Наполните бачок примерно 100 г молока на каждый капучино, который хотите приготовить (рис. 23), не превышая МАХ уровня (соответствует примерно 750 мл), обозначенного на бачке.
Лучше использовать полностью обезжиренное молоко или частично обезжиренное при температуре холодильника (около 5°C).
- Обратите внимание, чтобы трубка забора молока была хорошо вставлена в резинку, (рис. 24), , затем установите крышку на бачок с молоком.
- Установите регулятор взбивания молока (B1) между надписями CAPPUCCINO/КАПУЧИНО и CAFFELATTE/КАФЕЛАТТЕ, выдавленными на крышке контейнера для молока. Количество молочной пены можно регулировать: при небольшом перемещении ре-

гулятора в сторону надписи CAFFELATTE пена получается более плотной. При перемещении регулятора в сторону надписи CAPPUCCINO/КАПУЧИНО пена получается менее плотной.

- Выньте узел подачи горячей воды и прикрепите контейнер для молока к соплу (рис. 25).

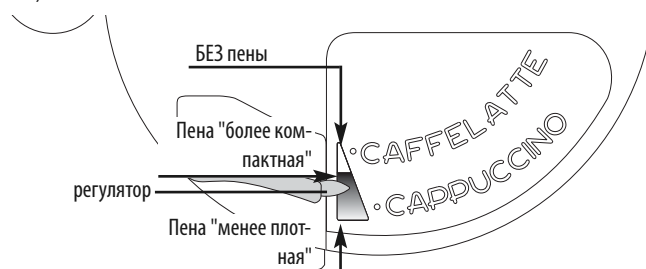

- Наклоните трубку подачи молока, как показано на рис. 26 и поставьте достаточно большую чашку под узел подачи кофе и под трубку подачи молока.
- Нажать на иконку  (C13). Кофеварка сообщит: "КАПУЧИНО" и через несколько секунд взбитое молоко начнет выходить из трубки подачи молока и наполнять находящуюся под ней емкость. (Выливание молока прекратится автоматически).
- Из кофеварки начнет выливаться кофе.
- Капучино - готов: подсластите его по вкусу и посыпьте (если хотите) какао-порошком.

ПРИМЕЧАНИЕ 1: Во время приготовления капучино можно прервать подачу взбитого молока или кофе, нажав на иконку  (C13).

ПРИМЕЧАНИЕ 2: Если во время подачи взбитого молока бачок окажется пустым, снимите его и добавьте молока. Затем установите его вновь и нажмите на иконку  (C13) для нового приготовления капучино.

ПРИМЕЧАНИЕ 3: Для обеспечения полной чистоты и гигиены узла для взбивания молока, после того, как капучино будет приготовлен, очистите внутренние проходы крышки бачка с молоком: На дисплее замигает сообщение "НАЖМИТЕ CLEAN!":



- Поместите емкость под трубку подачи молока (рис. 26).
- Нажать и держать нажатой кнопку CLEAN (B3), находящуюся на крышке бачка для молока, по крайней мере, в течение 5 секунд, (рис. 26) для запуска функции очистки. На аппарате появится сообщение "ИДЕТ ОЧИСТКА".
После окончания очистки снимите бачок для молока и поместите его в холодильник. Не рекомендуется оставлять молоко вне холодильника на время, превышающее 15 минут.

ПРИМЕЧАНИЕ 4: Если требуется изменить количество кофе или взбитого молока, когда кофеварка производит автоматическое наполнение чашки, выполните инструкции, приведенные в главе "Изменение количества кофе и молока для капучино".



ИЗМЕНЕНИЕ КОЛИЧЕСТВА МОЛОКА И КОФЕ ДЛЯ КАПУЧИНО

На заводе кофеварка запрограммирована для автоматического приготовления стандартного капучино. При необходимости изменить количество выполните следующее:

Изменение количества молока

- Наполните бачок с молоком до максимального уровня, указанного на самом бачке;
- Нажать на иконку M (C10), чтобы войти в меню (рис. 15), или затем нажать на иконки  (C8) и (C11) (рис. 2) до выбора сообщения "ПРОГРАММ. КАПУЧИНО".
- Нажать на иконку ОК (C12) для подтверждения. Дисплей отобразит "ПРОГРАММ. МОЛОКА".
- Нажать заново на иконку ОК (C12).
- Выберите требуемое количество молока, нажимая на иконки  (C8) и (C11). Прогрессивная полоска указывает выбранное количество молока.
- Нажать на иконку ОК (C12), для того, чтобы подтвердить выбор (или на иконку ESC (C9) (рис. 18), чтобы отменить операцию).
- Нажать иконку ESC (C9) чтобы выйти из меню.

Изменение количества кофе

- Нажать на иконку M (C10), чтобы войти в меню (рис. 15), или затем нажать на иконки  (C8) и (C11) (рис. 2) до выбора сообщения "ПРОГРАММ. КАПУЧИНО".
- Нажать на иконку ОК (C12) для подтверждения и затем нажать на иконки  (C8) и (C11) (рис. 2) до выбора сообщения "КОФЕ ДЛЯ КАПУЧИНО".
- Нажать заново на иконку ОК (C12).
- Выберите требуемое количество воды, нажимая на иконки  (C8) и (C11). Про-

грессивная полоска указывает выбранное количество кофе.

- Нажать на иконку OK (C12), для того, чтобы подтвердить выбор (или на иконку ESC (C9) (рис. 18), чтобы отменить операцию).
- Нажать на иконку ESC (B9) чтобы выйти из меню.

ОЧИСТКА И ТЕХОБСЛУЖИВАНИЕ

⚠ Опасность! До выполнения любой операции по уходу машина должна быть выключена при помощи главного выключателя ON/OFF (A19) и отключена от электросети. Ни в коем случае не опускайте аппарат в воду.

Для очистки аппарата не используйте растворители или абразивные моющие средства. Достаточно увлажненной и мокрой тряпки. Ни одну из частей кофемашины НИ В КОЕМ СЛУЧАЕ нельзя мыть в посудомоечной машине за исключением контейнера для молока.

Очистка кофейного автомата

Периодической очистке подлежат такие части аппарата:

- Контейнер для использованного кофе (A4).
- Ванночка для сбора капель (A11).
- Бачок для воды (A9).
- Носики дозатора кофе (A10).
- Воронка для засыпания молотого кофе (A17).
- Внутренняя часть машины, доступная после того, как открыта дверца для ухода (A2).
- Заварочный блок (A5).

Очистка контейнера для кофейной гущи

Когда на дисплее появляется сообщение «ОЧИСТИТЕ КОНТЕЙНЕР ДЛЯ ГУЩИ!», необходимо опорожнить и очистить его. Пока контейнер не будет очищен, это сообщение не исчезнет с дисплея и автомат не будет готовить кофе. При чистке:

- Откройте дверцу для обслуживания (A2), расположенную в передней части (рис. 16), извлеките ванночку для сбора воды (A11) (рис. 17), опорожните и очистите ее.
- Опорожните и аккуратно очистите контейнер для гущи, позаботившись об удалении всех имеющихся на дне отложений.

⚠ Внимание! при извлечении ванночки сбора капель обязательно всегда опорожняйте контейнер для кофейной гущи, даже если он почти не заполнен. Если не выполнять такую операцию, может случиться так, что когда Вы будете готовить в следующий раз кофе, контейнер переполнится, что приведет к засорению автомата.

Очистка ванночки сбора капель

⚠ Внимание! Если периодически не опорожнить поднос для сбора капель, вода может перелиться через край и просочиться вовнутрь или вылиться из аппарата.

Это может привести к повреждению аппарата и стойки.

Ванночка для сбора капель оснащена индикатором-поплавком (красного цвета) уровня находящейся в ней воды (рис. 28). До того, как индикатор начнет выступать из подставки для чашек необходимо слить воду из ванночки и промыть ее. Для того чтобы вынуть ванночку:

1. Откройте дверцу для обслуживания (A2) (рис. 16).
2. Извлеките ванночку для сбора капель (A11) и контейнер для кофейной гущи (A4) (рис. 17).
3. Опорожните ванночку для сбора капель и контейнер для кофейной гущи и вымойте их.
4. Верните на место ванночку для капель вместе с контейнером для кофейной гущи.
5. Закройте дверцу для ухода.

Очистка бачка для воды

1. Периодически (примерно раз в месяц) очищайте бачок для воды (A9) при помощи влажной ткани и небольшого количества деликатного моющего средства.
2. Аккуратно промойте бачок для воды после его чистки для удаления всех остатков моющего средства.

Очистка носиков подачи кофе

1. Очищайте периодически носики распределителя кофе (A10), пользуясь губкой или тряпкой (рис. 29).
2. Проверяйте, чтобы отверстия распределителя кофе не были засорены.

При необходимости удалите кофейный налет при помощи зубочистки (рис. 27).

Очистка воронки для засыпания молотого кофе

- Периодически (приблизительно раз в месяц) проверяйте, чтобы воронка для засыпания предварительно молотого кофе (A17) не была засорена. При необходимости удалите кофейный налет при помощи ножа (рис. 21).

Очистка внутренней части аппарата

1. Периодически контролируйте (примерно раз в неделю), чтобы внутри машины не скапливалась грязь. При необходимости удалите кофейные отложения ножом и губкой.
2. Остальные остатки уберите пылесосом (рис. 31).

Очистка заварочного узла

Необходимо очищать заварочный узел (A5) не реже раза в месяц.

⚠ Внимание! Блок заварки (A5) не может быть снят, когда машина включена. Не пытайтесь с усилием снять блок заварки, это может повредить аппарат.

1. Убедитесь в том, что автоматом правильно выполнено выключение (см. «Выключение»).
2. Откройте дверцу для обслуживания (A2) (рис. 16).
3. Извлеките ванночку для сбора капель (A11) и контейнер для кофейной гущи (A4) (рис. 17).
4. Нажмите вовнутрь две красные кнопки расцепления и одновременно извлеките заварочный узел (рис. 32).

⚠ Внимание! Очистите заварочный узел без использования мощных средств, так как поршень. Очищайте блок заварки, не пользуясь мощными средствами, так как поршень, находящийся внутри, обработан смазкой, которая может быть удалена моющим средством, приведя к склеиванию и невозможности использования заварочного узла.

5. Опустите примерно на 5 минут заварочный узел в воду потом прополощите его под краном.
6. После очистки вставьте на место блок заварки (A5), надев его на держатель и на штифт, расположенный снизу;

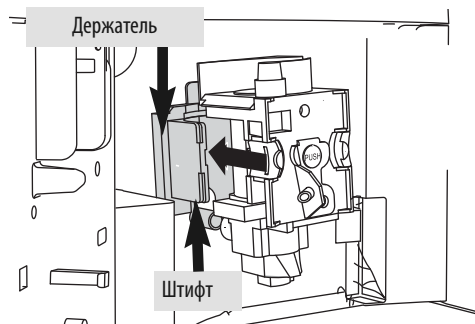

затем нажмите на надпись PUSH до щелчка зацепления.

i Примечание! Если блок заварки вставляется с трудом, необходимо (до того как он будет вставлен) передвинуть его на правильное расстояние, с усилием нажав одновременно снизу и сверху, как показано на рисунке.

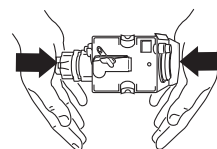

7. Вставив его, убедитесь в том, что две красные кнопки распрямились наружу.
8. Вставьте назад ванночку для сбора капель (A11) с контейнером для использованного кофе.
9. закройте дверцу для ухода (A2).

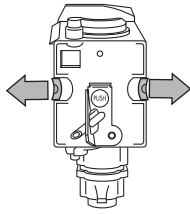

Очистка контейнера для молока



Внимание! Не забывайте постоянно чистить внутренние проходы контейнера для молока (В) после приготовления молока. Если в контейнере еще есть молоко, не оставляйте его на долгое время вне холодильника. Очищайте контейнер после каждого приготовления молока, как описано в примечании 3 главы "Приготовление капучино". Все части можно мыть в посудомоечной машине, установив их в верхнюю корзину машины.

1. Поверните крышку контейнера для молока по часовой стрелке и снимите ее.
2. Снимите трубку подачи молока и трубку для забора молока.

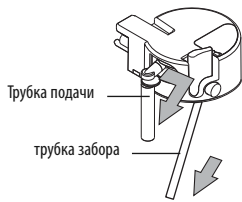

3. Снимите регулятор, потянув за него.
4. Тщательно промойте все компоненты при помощи воды и не сильного моющего средства. Уделяйте особенное внимание, чтобы на внутренних частях отверстия и каналах, находящихся в тонкой части регулятора не оставалось молока.
5. Убедитесь также, что трубка забора молока и трубка подачи не засорена остатками молока.
6. Установите на место трубку подачи молока и трубку для забора молока.
7. Установите на место крышку бачка для молока.

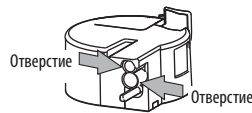
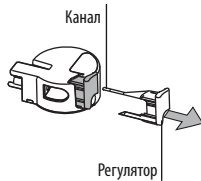

ИЗМЕНЕНИЕ И ЗАНЕСЕНИЕ ПАРАМЕТРОВ МЕНЮ

Когда кофеварка готова к использованию, можно воспользоваться меню для изменения следующих параметров или режимов:

- Выберите язык
- Время отключения
- Уст-ка часов
- Время начала
- Автоматический старт
- Температура
- Жесткость воды
- Функция кофе
- Функция капучино
- Функция горячая вода
- Декальцификация
- Сброс настроек
- Статистика
- Установка фильтра
- Обнул. сч-к фильтра
- Звуковой сигнал

Установка языка

При необходимости сменить язык на дисплее действуйте таким образом:

- Нажмите на иконку М (С10) чтобы войти в меню, на дисплее появится "ВЫБЕРИТЕ ЯЗЫК".
- Нажать на иконку ОК (С12).
- Нажимайте на иконки (С8) и (С11) пока машина не будет показывать нужный язык.

- Нажать на иконку ОК (С12) для подтверждения.
- Нажать иконку ESC (С9) чтобы выйти из меню.



Примечание! Если по ошибке задан не нужный язык, можно выйти прямо в меню, чтобы изменить этот параметр:

- Держать нажатой иконку М (С10) по крайней мере, в течение 7 секунд до тех пор, пока машина не покажет разные языки.
- Задайте требуемый язык, как описано в параграфе "Первое включение прибора".

Изменение длительности включения

Кофемашина имеет заводскую настройку автоматического выключения через 30 минут после последнего использования. Для изменения этого интервала (макс. 120 мин), выполните следующее:

- Нажать иконку М (С10) чтобы перейти в меню и затем иконки $\Delta \nabla$ (С8) и (С11) пока на аппарате не появится сообщение "ВРЕМЯ ОТКЛЮЧЕНИЯ".
- Нажать на иконку ОК (С12) для подтверждения.
- Нажать на иконки $\Delta \nabla$ (С8) и (С11) чтобы установить, через какое время прибор должен выключиться (1/2 часа, 1 час, 2 часа).
- Нажать на иконку ОК (С12) для подтверждения.
- Нажать на иконку ESC (С9) чтобы выйти.



Установка часов

Нажать иконку М (С10) чтобы перейти в меню и затем иконки $\Delta \nabla$ (С8) и (С11) пока на аппарате не появится сообщение "УСТ-КА ЧАСОВ".

- Нажать на иконку ОК (С12).
- Для установки часа использовать иконки $\Delta \nabla$ (С8) и (С11) и нажать на иконку ОК (С12) для подтверждения.
- Для установки минут использовать иконки $\Delta \nabla$ (С8) и (С11) и нажать на иконку ОК (С12) для подтверждения.
- Нажать иконку ESC (С9) чтобы выйти из меню.

Установка времени автоматического включения

Этот режим позволяет программировать время, когда кофеварка автоматически включается.

- Убедитесь, что время на часах кофемашины установлено.
Нажать иконку М (С10) чтобы перейти в меню и затем иконки $\Delta \nabla$ (С8) и (С11) пока на аппарате не появится сообщение "ВРЕМЯ НАЧАЛА".
- Нажать на иконку ОК (С12).
- Для установки часа автоматического включения используйте иконки $\Delta \nabla$ (С8) и (С11) и нажмите на иконку ОК (С12) для подтверждения.
- Для установки минут использовать иконки $\Delta \nabla$ (С8) и (С11) и нажать на иконку ОК (С12) для подтверждения.
- Для того, чтобы активизировать автоматическое включение нажимайте на иконки $\Delta \nabla$ (С8) и (С11) пока на машине не появится сообщение "АВТОМАТИЧЕСКИЙ СТАРТ".
- Нажать на иконку ОК (С12) для подтверждения. На дисплее появится символ .
- Нажать иконку ESC (С9) чтобы выйти из меню.
- Для отключения автоматической функции, нажать иконки $\Delta \nabla$ (С8) и (С11) пока не выйдет сообщение "АВТОМАТИЧЕСКИЙ СТАРТ".
- Нажать на иконку ОК (С12). На дисплее появится надпись "ПОДТВЕРДИТЬ".
- Для отключения нажать кнопку ESC (С9) и значок  пропадает.

Изменения температуры кофе

Для изменения температуры наливаемого кофе выполните следующее:

- Нажать иконку М (С10) чтобы перейти в меню и затем иконки $\Delta \nabla$ (С8) и (С11) пока на аппарате не появится сообщение "ТЕМПЕРАТУРА".
- Нажать на иконку ОК (С12).
- Нажать на иконки $\Delta \nabla$ (С8) и (С11) для выбора требуемой температуры кофе: низкой, средней, высокой.
- Нажать на иконку ОК (С12) для подтверждения выбранной температуры.
- Нажать иконку ESC (С9) чтобы выйти из меню.

Программирование жесткости воды

Сообщение о декальцификации появляется на дисплее через определенные рабочие промежутки, которые устанавливаются производителем и зависят от максимального количества накипи, содержащейся в используемой воде. При желании можно увеличить этот период работы и уменьшить частоту проведения операции по удалению накипи, запрограммировав кофеварку на базе реального содержания кальция в воде. Выполните следующее:

- сняв упаковку, погрузите индикаторную полоску "Total hardness test" (тест воды на жесткость), прилагаемую к стр. 2), полностью погрузив ее в воду на несколько секунд. Затем достаньте ее и подождите около 30 секунд (до изменения цвета и образования красных квадратиков).
- включите кофемашину, нажав кнопку включения/ожидания (A21).
- Нажать иконку M (C10) чтобы перейти в меню и затем иконки $\triangle \nabla$ (C8) и (C11) пока на аппарате не появится сообщение "ЖЕСТКОСТЬ ВОДЫ".
- Нажать на иконку ОК (C12).
- Нажимайте на иконки $\triangle \nabla$ (C8) и (C11) до выбора цифры, совпадающей с количеством красных квадратиков на полоске реактива (например, если на индикаторной полоске появились 3 красных квадрата, необходимо три раза нажать кнопку, чтобы появилось сообщение "ЖЕСТКОСТЬ ВОДЫ 3");
- Нажать на иконку ОК (C12) для подтверждения параметра. Теперь машина запрограммирована для предупреждения о выполнении очистки от накипи, когда она будет действительно необходима.

Программирование кофе

Инструкции, относящиеся к программированию количества кофе находятся в главе "ИЗМЕНЕНИЕ КОЛИЧЕСТВА КОФЕ В ЧАШКЕ".

Программирование функции капучино

Инструкции, относящиеся к программированию количества капучино находятся в главе "ИЗМЕНЕНИЕ КОЛИЧЕСТВА МОЛОКА И КОФЕ ДЛЯ КАПУЧИНО".

Программирование воды

Инструкции находятся в главе "ИЗМЕНЕНИЕ КОЛИЧЕСТВА ГОРЯЧЕЙ ВОДЫ".

Декальцификация

 **Внимание!** Химикат для удаления накипи содержит кислоту. Соблюдайте меры безопасности, указанные производителем химиката на упаковке.

 **Примечание!** Пользуйтесь только средством для удаления накипи, рекомендованным производителем. В противном случае перестает действовать гарантия. Кроме того, гарантия теряет силу при неправильном удалении накипи.

 **Внимание!** До выполнения удаления накипи убедитесь, что снят фильтр-мягчитель.

Когда машина показывает сообщение "ОЧИСТИТЕ НАКИПЬ" – наступил момент выполнить очистку от накипи. Выполните такие действия:

- Убедитесь, что кофеварка готова к использованию.
- Установите узел подачи горячей воды (B7) на солло (A8).
- Нажать иконку M (C10) чтобы перейти в меню и затем иконки $\triangle \nabla$ (C8) и (C11) пока на аппарате не появится сообщение "ДЕКАЛЬЦИФИКАЦИЯ".
- Нажать на иконку ОК (C12) и на аппарате появиться сообщение "ОЧИСТКА ОТ НАКИПИ".
- Нажать на иконку ОК (C12). На дисплее появится сообщение «ДОБ. СР.ОТ НАКИПИ ПОДТВЕРДИТЬ».
- Слейте воду из бачка для воды, налейте содержимое флакона с химикатом, соблюдая указания, приведенные на упаковке с средством, затем добавьте воды до уровня МАХ, нанесенного на бачок для воды. Поместите под узлом подачи горячей воды емкость, объемом примерно 2 литра.
- Нажмите на иконку ОК (C12); средство для удаления накипи вытечет из дозатора горячей воды и наполнит находящуюся внизу емкость. Кофемашина сообщит: "ОЧИСТКА ОТ НАКИПИ".
- Программа удаления накипи автоматически, чередуя с паузой, несколько раз сольет воду.
- Примерно через 30 минут кофеварка сообщит "ОЧИСТКА ОТ НАКИПИ ЗАВЕРШЕНА ПОДТВЕРДИТЬ".
- Нажать на иконку ОК (C12) и на аппарате появиться сообщение "ОЧИСТКА ЗАВЕРШЕНА" Еще раз наполните бачок для воды чистой водой. Нажать на иконку ОК (C12). На дисплее появится сообщение "СПОЛАСКИВАНИЕ ОТ НАКИПИ".
- Слейте воду из бачка для воды, сполосните его, чтобы удалить остатки средства для удаления накипи, и наполните чистой водой.
- Установите заполненный чистой водой бачок на место. На дисплее появится сообщение "ПРОМЫВКА ПОДТВЕРДИТЕ".
- Нажать заново на иконку ОК (C12). Из дозатора потечет горячая вода, которая наполнит находящуюся внизу емкость и кофемашина сообщит: "ПРОМЫВКА".

- Дождитесь до появления сообщения "ПРОМЫВКА ЗАВЕРШЕНА ПОДТВЕРДИТЬ".
 - Нажать на иконку ОК (C12). На дисплее появится сообщение "ОЧИСТКА ЗАВЕРШЕНА", а затем "ЗАЛЕЙТЕ ВОДУ". Еще раз наполните бачок для воды чистой водой.
 - Программа удаления накипи завершена и кофемашина готова для приготовления кофе.
- ПРИМЕЧАНИЕ: Если процедура удаления накипи заканчивается до ее завершения, все необходимо повторить сначала.

 **Внимание!** ГАРАНТИЯ НА ПРИБОР ПЕРЕСТАЕТ ДЕЙСТВОВАТЬ, ЕСЛИ ОЧИСТКА ОТ НАКИПИ НЕ ПРОИЗВОДИТСЯ РЕГУЛЯРНО.

Возврат к заводским настройкам (сброс)

Можно вернуть оригинальные заводские установки кофеварки (даже после того, как пользователь изменил их), выполнив следующее:

- Нажать иконку M (C10) чтобы перейти в меню и затем иконки $\triangle \nabla$ (C8) и (C11) пока на аппарате не появится сообщение "ЗАВОДСКИЕ ПАРАМЕТРЫ".
- Нажать на иконку ОК (C12) и на аппарате появиться сообщение "ЗАВОДСКИЕ ПАРАМЕТРЫ ПОДТВЕРДИТЬ".
- нажмите на иконку ОК (C12) для возврата к заводским установкам.

Статистика

С помощью этой функции можно просмотреть статистические данные аппарата. Чтобы вывести на дисплей такие данные:

- Нажать иконку M (C10) чтобы перейти в меню и затем иконки $\triangle \nabla$ (C8) и (C11) пока на аппарате не появится сообщение "СТАТИСТИКА".
- Нажать на иконку ОК (C12).
- Нажимая на иконки $\triangle \nabla$ (C8) и (C11) для отображения:
 - Сколько кофе и капучино было приготовлено.
 - Сколько раз была произведена очистка от накипи.
 - Сколько всего литров воды было налито.
- Нажать один раз иконку ESC (C9) для выхода из настоящей функции, или нажать два раза иконку ESC (C9), чтобы выйти из меню.

Звуковой сигнал

При помощи этой функции включается или отключается звуковой сигнал, который машина издает при нажатии на иконку и при каждой установке/снятии аксессуаров.

 **Примечание!** Заводская установка машины – звуковая сигнализация включена.

- Нажать иконку M (C10) чтобы перейти в меню и затем иконки $\triangle \nabla$ (C8) и (C11) пока на аппарате не появится сообщение "ЗВУКОВОЙ СИГНАЛ".
- Нажать на иконку ОК (C12). На дисплее появится сообщение "ЗВУКОВОЙ СИГНАЛ ПОДТВЕРДИТЬ".
- Нажать иконку M (C10) для того, чтобы отключить звуковую сигнализацию или ОК (C12), чтобы включить.
- Нажать иконку ESC (C9) чтобы выйти из меню.

Фильтр для воды

Инструкции, относящиеся к смягчающему фильтру находятся в главе "УСТАНОВКА ФИЛЬТРА".

ВЫКЛЮЧЕНИЕ ПРИБОРА

Каждый раз, когда прибор выключается, автоматически выполняется промывка, которая не может быть прервана.

 **Опасность ожогов!** Во время споласкивания из носиков распределителя кофе выходит некоторое количество горячей воды. Будьте внимательны, чтобы не попасть под брызги воды.

Для того, чтобы выключить прибор, нажмите кнопку включения/ожидания (A21). Прибор выполнит промывку и затем выключится.

 **Примечание!** Если прибор не используется длительное время, переведите главный выключатель ON/OFF (A19), расположенный с задней стороны прибора в положение 0.

ТЕХНИЧЕСКИЕ ДАННЫЕ

Напряжение: 220-240 В~ 50/60 Гц макс. 10А

Поглощаемая мощность: 1350Вт

Давление: 15 бар

Емкость бачка для воды: 1,7 литра

Размеры LxHxP: 560x 450x550 мм

Вес: 26 кг



Аппарат отвечает таким директивам ЕС:

- Директива про низкое напряжение 2006/95/СЕ и последующие дополнения;
- Директива про электромагнитную совместимость 2004/108/СЕ и последующие дополнения.
- Европейский регламент по режиму ожидания 1275/2008

Материалы и предметы, предназначенные для контакта с пищевыми продуктами соответствуют требованиям европейской директивы СЕ 1935/2004.

СООБЩЕНИЯ, ПОКАЗЫВАЕМЫЕ НА ДИСПЛЕЕ

ПОКАЗЫВАЕМОЕ СООБЩЕНИЕ	ВОЗМОЖНАЯ ПРИЧИНА	СПОСОБ УСТРАНЕНИЯ
ЗАЛЕЙТЕ ВОДУ	<ul style="list-style-type: none">• Бачок для воды пустой либо плохо вставлен.	<ul style="list-style-type: none">• Наполните бачок для воды и/или правильно вставьте его, нажав до упора.
СЛИШКОМ МЕЛКИЙ ПОМОЛ ОТРЕГ.СТЕП.ПОМОЛА И (чередуются) УСТАНОВИТЕ УЗЕЛ ПОДАЧИ ВОДЫ И НАЖМИТЕ ОК	<ul style="list-style-type: none">• Слишком мелкий помол, и поэтому, кофе вытекает слишком медленно.• Кофеварка не готовит кофе, так как в системе подачи воды есть воздух.	<ul style="list-style-type: none">• Поверните ручку регулировки помола против на одно деление в сторону цифры 7.• Установите узел подачи горячей воды, нажмите на кнопку ОК (C12) и дайте стечь воде из распределителя в течение несколько секунд.
УСТАНОВИТЕ УЗЕЛ ПОДАЧИ ВОДЫ	<ul style="list-style-type: none">• Узел подачи воды не установлен либо плохо вставлен.	<ul style="list-style-type: none">• Установите узел подачи воды до упора.
ОЧИСТИТЕ КОНТЕЙНЕР ДЛЯ ИСПОЛЬЗ-ГО КОФЕ	<ul style="list-style-type: none">• Контейнер для кофейной гущи (A4) переполнен. или через три дня после последнего приготовления кофе (эта операция гарантирует корректное гигиеническое состояние машины).	<ul style="list-style-type: none">• Освободите контейнер для использованного кофе, и произведите очистку, затем установите на место. Важно: когда извлекается ванночка для сбора воды, НЕОБХОДИМО ОБЯЗАТЕЛЬНО чистить контейнер для использованного кофе, даже если он не заполнен. Если не выполнять такую операцию, может случиться так, что когда Вы будете готовить в следующий раз кофе, контейнер переполнится, что приведет к засорению автомата.
ВСТАВЬТЕ КОНТЕЙНЕР ДЛЯ ИСПОЛЬЗ-ГО КОФЕ	<ul style="list-style-type: none">• После очистки не был установлен контейнер для кофейной гущи.	<ul style="list-style-type: none">• Откройте дверцу для обслуживания, и вставьте контейнер для использованного кофе.
ВСТАВЬТЕ КОНТЕЙНЕР ДЛЯ МОЛОКА	<ul style="list-style-type: none">• Не вставлен бачок для молока.	<ul style="list-style-type: none">• Установите бачок для молока до упора.
НАСЫПЬТЕ ПРЕДВАР. МОЛОТЫЙ КОФЕ	<ul style="list-style-type: none">• Была выбрана функция "молотый кофе", но в воронку не был введен молотый кофе.• Воронка (A17) засорена.	<ul style="list-style-type: none">• Извлеките кофемолку и засыпьте молотый кофе в воронку.• Опорожните воронку при помощи ножа, как описано в параграфе "Очистка воронки для засыпания молотого кофе".
ОЧИСТИТЕ НАКИПЬ! (чередуются) СРЕДНЯЯ ЧАШКА КРЕПКИЙ КОФЕ	<ul style="list-style-type: none">• После очистки, не был установлен на место заварочный блок.	<ul style="list-style-type: none">• Необходимо как можно быстрее выполнить программу по удалению накипи, описанную в гл. "Декальцификация".
УМЕНЬШИТЬ ДОЗУ КОФЕ	<ul style="list-style-type: none">• Было использовано слишком много кофе	<ul style="list-style-type: none">• Выбрать более лёгкий вкус или сократить количество молотого кофе, а затем, повторить приготовление кофе.
НАПОЛНИТЕ КОНТЕЙНЕР ДЛЯ ЗЕРЕН	<ul style="list-style-type: none">• Закончилось кофе в зернах.	<ul style="list-style-type: none">• Заполнить контейнер зернами.
INSERIRE GRUPPO INFUSORE	<ul style="list-style-type: none">• После очистки, не был установлен на место заварочный блок.	<ul style="list-style-type: none">• Вставьте блок заварки, как описано в главе "Очистка блока заварки".
ЗАКРОЙТЕ ДВЕРЦУ	<ul style="list-style-type: none">• Дверца для обслуживания открыта.	<ul style="list-style-type: none">• Закройте дверцу для ухода.
ОБЩИЙ СИГНАЛ ТРЕВОГИ!	<ul style="list-style-type: none">• Аппарат внутри слишком загрязнен.	<ul style="list-style-type: none">• Аккуратно очистить аппарат как описано в пар. "очистка и техобслуживание". Если после очистки продолжает отображаться сообщение, обратиться в центр технической поддержки.
ЗАМЕНИТЕ ФИЛЬТР!	<ul style="list-style-type: none">• Указывает на то, что необходимо заменить фильтр для смягчения воды (B9).	<ul style="list-style-type: none">• Необходимо сразу же заменить фильтр, следуя инструкциям, приведенным в параграфе "Замена фильтра".

РЕШЕНИЕ ПРОБЛЕМ

Ниже перечислены некоторые возможные неисправности.

Если проблема не может быть устранена описанным образом, необходимо обратиться в Центр технической поддержки.

ПРОБЛЕМА	ВОЗМОЖНАЯ ПРИЧИНА	СПОСОБ УСТРАНЕНИЯ
Кофе не горячий.	<ul style="list-style-type: none">Чашки не были нагреты.Заварочный блок охладился, так как после последнего приготовления кофе прошло более 2/3 минут.Заданная температура недостаточна..	<ul style="list-style-type: none">Нагрейте чашки, сполоснув их горячей водой.Перед подготовкой кофе, нагреть заварочный узел, нажимая на иконку ☞ (C5).Измените заданную температуру (см. параграф "Изменение температуры кофе").
На кофе мало пенки.	<ul style="list-style-type: none">Слишком крупный помол кофе.Смесь кофе не пригодна.	<ul style="list-style-type: none">Повернуть рукоятку регулировки степени помола на одно деление в сторону цифры 1 против часовой стрелки во время работы кофемолки (рис. 14).Используйте кофе с помолом для кофеварок эспрессо.
Кофе выходит слишком медленно или по каплям.	<ul style="list-style-type: none">Слишком мелкий помол кофе.	<ul style="list-style-type: none">Повернуть рукоятку регулировки степени помола на одно деление в сторону цифры 7 по часовой стрелке во время работы кофемолки (рис. 14). Изменять регулировку по 1 отметки за раз, до получения желаемого приготовления. Эффект заметен только после приготовления 2 кофе.
Il caffè fuoriesce troppo velocemente.	<ul style="list-style-type: none">Слишком крупный помол кофе.	<ul style="list-style-type: none">Повернуть рукоятку регулировки степени помола на одно деление в сторону цифры 1 против часовой стрелки во время работы кофемолки (рис. 14). Будьте внимательны, и не поворачивайте ручку регулировки помола слишком далеко, так как при приготовлении 2 чашек кофе может вытекать каплями. Эффект заметен только после приготовления 2 кофе.
Кофе не выходит из одного или обоих носиков распределителя.	<ul style="list-style-type: none">Закупорены носики.	<ul style="list-style-type: none">Очистите носики при помощи зубочистки (рис. 27).
Кофе не выливается из носиков дозатора кофе, а течет по дверце для обслуживания (A2).	<ul style="list-style-type: none">Отверстия носиков засорены засохшим кофе.Лоток для кофе (A3) за дверцей для обслуживания заблокирован..	<ul style="list-style-type: none">Очистите носики при помощи зубочистки, губки или кухонной щетки с жесткой щетиной (рис. 27-29).Тщательно очистите лоток для кофе (A3), прежде всего, вблизи петель..
Из дозатора кофе вытекает не кофе, а вода.	<ul style="list-style-type: none">Молотый кофе мог застрять в воронке (A17)	<ul style="list-style-type: none">Очистите воронку (A17) при помощи деревянной или пластмассовой вилки, очистите машину внутри.
Молоко не вытекает из трубки подачи молока (B5).	<ul style="list-style-type: none">Не вставлена или плохо вставлена трубка для забора молока.	<ul style="list-style-type: none">Правильно вставьте трубку для забора молока (B4) (в резиновое уплотнение крышки контейнера для молока (рис. 24).
Молоко плохо взбито.	<ul style="list-style-type: none">Грязная крышка контейнера для молока.Неправильно установлен регулятор взбивания молока.	<ul style="list-style-type: none">Очистите крышку контейнера для молока, как описано в пар. "Очистка контейнера для молока".Отрегулируйте в соответствии с указаниями параграфа "Приготовление капучино".
Молоко выходит из трубки подачи крупными пузырями или брызгами.	<ul style="list-style-type: none">Молоко не достаточно холодно или не частично обезжиренное.Неправильно установлен регулятор взбивания молока.Грязная крышка контейнера для молока.	<ul style="list-style-type: none">Лучше использовать полностью обезжиренное молоко, или частично обезжиренное при температуре холодильника (около 5°C). Если желаемый результат не достигнут, попробовать молоко другой фирмы.Немного переместите регулятор в сторону надписи "CAFFELATTE" (см. пар. "Приготовление капучино").Очистите крышку контейнера для молока, как описано в параграфе "Очистка контейнера для молока".

РЕЦЕПТЫ

Кофейный пунш

Ингредиенты (для 6 человек):

0,5 л горячего кофе
0,5 л белого портвейна
0,5 л рома
100 г тростникового сахара

Приготовление:

Залить кофе в кастрюлю, добавить ром и портвейн, нагреть до кипения. Постепенно добавлять сахар, периодически пробуя вкус, чтобы смесь была достаточно сладкой. После того, как сахар растворится, разлить в бокалы с короткой ножкой.

Императорский кофе

Ингредиенты (для 3 человек):

3 кофе эспрессо
3 яичных желтка
3 чайные ложки сахара
300 мл молока
2 рюмки бренди

Приготовление:

Сбить яйцо с сахаром и бренди. Добавить горячее молоко и горячий кофе.

РЕКОМЕНДАЦИЯ: немного взбейте молоко и медленно добавьте в последнюю очередь.

Отличный напиток к шоколадному тарту.

Датский кофе

Ингредиенты:

6 яиц
тертая цедра лимона
100 г сахара
3/4 л крепкого холодного кофе
1 большой стакан бренди

Приготовление:

Сбить яйца с цедрой лимона и постепенно понемногу добавить сахар до получения пенистой массы. Медленно добавьте кофе и бренди, продолжая перемешивать. Подавать в чайных чашках или замороженных стаканах.

Ирландский кофе

Ингредиенты (для 3 человек):

2 столовые ложки сахара
1 ложка воды
9 чайных ложек сливок
6 столовых ложек ирландского виски
4 чашки горячего кофе

Приготовление:

Кипятить воду с сахаром в течение минуты, затем добавить виски и горячий кофе.

Перемешать и влить в бокалы с ножкой. Медленно влить сливки в кофе (3 чайные ложки на бокал).

РЕКОМЕНДАЦИЯ: немного взбейте сливки, так, чтобы они остались на поверхности кофе.

Можно добавить также Гран Марнье или Кальвадос.

Сорбетто с кофе

Ингредиенты (для 4 человек):

200 г сахарного песка
200 мл кофе эспрессо

Приготовление:

Растворите сахар в 0,5 л воды и приготовьте сироп, прокипятив его на медленном огне несколько минут; затем охладите жидкость и добавьте в нее кофе. После тщательного перемешивания отфильтруйте его, затем поставьте в морозильник, и часто перемешивайте, чтобы добиться зернистой консистенции.

Кофе в шейкере

Ингредиенты:

4 кофе эспрессо
4 чайные ложки сахара
12 кубиков льда

Приготовление:

Разбейте лед и добавьте к уже подсахаренному кофе.

Взболтайте в шейкере до получения пенистого и кремовидного состава.

РЕКОМЕНДАЦИЯ: перемешивайте в миксере на низкой скорости, и подавайте в фужере или бокале.