WS5G8CHX/E

HU

Használati útmutató
tűzhely és a sütő
Tartalomjegyzék

Biztonsági útmutató, 2
A készülék bemutatása, 9
Beszerelesi javaslatok, 10
Beindítás és használat, 12
Az óra/perc emlékeztető beállítása, 16
Ápolás és karbantartás, 17
Üzembe helyezés, 29

CZ

Pokyny pro použití
SPORÁK S TROUBOU
Obsah

Bezpečnostní pokyny, 5
Popis spotřebiče, 19
Tipy k instalaci, 20
Spuštění a používání, 22
Provoz stovek hodiny /minuty , 26
Údržba a čištění, 27
Instalace, 29

HU

BIZTONSÁGI UTASÍTÁSOK

OLVASSA EL ÉS TARTSA BE

⚠ Jelen utasítások akkor érvényesek, ha az országjelzés a készüléken is szerepel. Ha a jelzés nem szerepel a készüléken, kérjük, olvassa el a műszaki utasításokat, és azok alapján állítsa át a készüléket az adott ország gázhálózati feltételeinek megfelelően.

⚠ FIGYELEM: A gáztűzhely használata közben hő, nedvesség és égéstermékek szabadulnak fel abban a helyiségben, ahol a készüléket üzembe helyezték. Ezért a konyha megfelelő szellőzését feltétlenül biztosítani kell, különösen, miközben a tűzhely működik: hagyja nyitva a természetes szellőzőnyílásokat, vagy építsen be mechanikus elszívóberendezést (mechanikus szagelszívót). Ha a készüléket hosszabb ideig intenzíven használja, további szellőztetésre lehet szükség, tehát nyissa ki az ablakot, vagy kapcsolja magasabb fokozatra az elszívóberendezést (ha lehetséges).

⚠ Ha a jelen útmutató utasításait nem tartja be szigorúan, tűz vagy robbanás keletkezhet, amely anyagi kárt vagy személyi sérülést okozhat. A készülék használata előtt olvassa el az alábbi biztonsági útmutatót. Őrizze meg a későbbi felhasználás érdekében.

A kézikönyvben és a készüléken található fontos biztonsági figyelmeztetéseket mindig olvassa el és tartsa be. A gyártó nem vállal felelősséget a biztonsági utasítások figyelmen kívül hagyásából, a készülék nem rendeltetésszerű használatából vagy a készülék kezelőszerveinek helytelen beállításából eredő károkért.

⚠ VIGYÁZAT! A készülék és annak hozzáférhető részei használat közben felforrósodnak. Ügyeljen arra, hogy ne érjen a fűtőelemekhez. A 8 évesnél fiatalabb gyermekeket távol kell tartani a készüléktől, hacsak nincsenek folyamatos felügyelet alatt.

⚠ VIGYÁZAT! Ha a főzőlap felülete megrepedt, ne használja a készüléket - fennáll az áramütés veszélye.

⚠ VIGYÁZAT! Tűzveszély: Ne tároljon semmilyen tárgyat a főzőlapon.

⚠ FIGYELEM: A főzési folyamat során ne hagyja a készüléket hosszabb időre felügyelet nélkül! Rövid főzési folyamat során a készülék folyamatos felügyelete szükséges.

⚠ VIGYÁZAT! Ne hagyja felügyelet nélkül a tűzhelyt, amikor olajban vagy zsírban süti az ételt, mert a kifröccsenő zsiradék tüzet okozhat. SOHA ne próbálja a keletkezett tüzet vízzel eloltani! Inkább kapcsolja ki a tűzhelyt, és takarja le a lángokat egy fedővel vagy takaróval.

⚠ Ne használja a főzőlapot munkafelületként vagy támasztékként. Tűzbiztonsági okokból ne hagyjon konyharuhát vagy más gyúlékony tárgyat a készülék közelében, amíg annak minden része teljesen ki nem hűl.

⚠ Kisgyermeket (0–3 év között) ne engedjen a készülék közelébe. Gyermekek (3–8 év között) kizárólag felnőtt felügyelete mellett tartózkodhatnak a készülék közelében. A 8 éves vagy idősebb gyermekek, továbbá csökkent fizikai, érzékszervi vagy mentális képességekkel élő, illetve kellő tapasztalattal és a készülékre vonatkozó ismeretekkel nem rendelkező személyek csak felügyelet mellett használhatják a készüléket, továbbá ha előzőleg ellátták őket útmutatásokkal a készülék használatára vonatkozóan, és ismerik a használatból eredő esetleges kockázatokat. Ne engedje, hogy gyermekek játsszanak a készülékkel. Gyermekek nem végezhetik a készülék tisztítását és karbantartását felügyelet nélkül.

⚠ FIGYELEM: Ha a főzőlap üvege eltörik: - Azonnal kapcsolja ki az összes gázrőzsát és elektromos fűtőelemet, majd húzza ki a készüléket az elektromos hálózatról; - Ne nyúljon a főzőlap felszínéhez; - ne használja a készüléket



Az üvegburkolat eltörhet, ha felforrósodik. Kapcsolja ki az összes gázrőzsát és az elektromos főzőlapokat, mielőtt lehajtaná az üvegburkolatot. Soha ne hajtsa le a tűzhely fedelét, amíg a gázrőzsák égnek.

⚠ VIGYÁZAT! A készülék és annak hozzáférhető részei használat közben felforrósodnak. Legyen óvatos, és ne érintse meg a fűtőszálakat. A 8 évesnél fiatalabb gyermekek kizárólag folyamatos felügyelet mellett tartózkodhatnak a készülék közelében.

⚠ Aszalás közben soha ne hagyja felügyelet nélkül a készüléket! Ha a készülékben ételszonda is használható, csak az ehhez a sütőhöz ajánlott típusokat használja, ellenkező esetben tűz keletkezhet.

⚠ Tűzbiztonsági okokból ne hagyjon konyharuhát vagy más gyúlékony tárgyat a készülék közelében, amíg annak minden része teljesen ki nem hűl. Mindig kísérelje figyelemmel a zsíros, olajos ételek készítését, és legyen óvatos az alkoholos italok hozzáadásakor, mert azok tüzet okozhatnak. Az edények és tartozékok kivételéhez használjon fogókesztyűt. A sütés végén óvatosan nyissa ki a sütő ajtaját, és az égési sérülések elkerülése érdekében hagyja, hogy a forró levegő vagy a gőz fokozatosan távozzon, mielőtt a sütőbe nyúlna. Ne torlaszolja el a sütő elején levő szellőzőket, ahol a forró levegő távozik, mert azzal tüzet okozhat.

⚠ Legyen óvatos, amikor a sütő ajtaja nyitva van, vagy le van hajtva, nehogy megüsse magát.

RENDELTESSZERŰ HASZNÁLAT

⚠ FIGYELEM: Kialakításából adódóan a készülék működtetése nem lehetséges külső időzítő szerkezettel vagy külön távirányítóval.

⚠ Ezt a készüléket háztartási illetve ahhoz hasonló célokra tervezték, mint például: üzletekben, irodákban lévő és egyéb munkahelyi konyhákban;

tanyán; szállodák, motelek, reggelit és szobát kínáló és egyéb szálláshelyek vendégei számára.

⚠ Egyéb célra történő használata tilos (pl. helyiség fűtése).

⚠ A készüléket nem nagyüzemi használatra tervezték. Ne használja a készüléket a szabadban.

⚠ Ne tegyen a készülékbe vagy annak közelébe robbanásveszélyes vagy gyúlékony anyagokat (pl. benzint vagy aeroszolos flakont), mert ezek tüzet okozhatnak.

⚠ Olyan edényeket használjon, amelyek aljának átmérője a gázrőzsák méretével azonos vagy annál kissé nagyobb (lásd vonatkozó táblázat). Ügyeljen arra, hogy a rácsokra helyezett edények ne nyúljanak túl a tűzhelylap szélén.

⚠ A rácsok helytelen használata károsíthatja a készüléket: ne használja a rácsokat fordítva, és ne húzza őket a főzőlapon.

Ügyeljen rá, hogy a lángok soha ne csapjanak ki az edény alja alól.

Ne használja a következőket: öntöttvas serpenyőket, római tálakat, terrakottaedényeket; hőelosztó eszközöket, például fémhálót vagy bármilyen más hálót; egy edényhez (pl. hosszúkás halsütő edény) egyszerre két gázrőzsát.

Ha a gázszolgáltatás helyi körülményei miatt a gázrőzsák begyűjtása nehézkes, javasoljuk, hogy próbálja újra úgy, hogy közben a gázrőzsát a legkisebb lángra állítja.

Ha a főzőlap fölé elszívóberendezést szerel, kövesse az elszívóhoz mellékelt utasításokat az üzembe helyezéshez.

A rácsok gumi védőtappancsai kockázatot jelentenek a kisgyermek számára, mert azokat lenyelhetik. A rácsok levétele után ellenőrizze, hogy a gumitalpak megfelelően vannak-e rögzítve.

GÁZCSATLAKOZÁS

⚠ **VIGYÁZAT!** Üzembe helyezés előtt győződjön meg róla, hogy a helyi gázhálózat tulajdonságai (a gáz típusa és a gáz nyomása) megfelelnek-e a készülék beállításainak.

⚠ Ellenőrizze, hogy a gázellátás nyomása megfelel-e az 1. táblázat („Gázrőzsák és fűvókák műszaki adatai”) adatainak.

⚠ **VIGYÁZAT!** A készülék konfigurációs feltételei a címkén (vagy adattáblán) találhatóak.

⚠ **VIGYÁZAT!** A készülék nincs felszerelve a robbanásveszélyes gázok elvezetésére szolgáló berendezéssel. A készüléket a hatályos üzembe helyezési előírásoknak megfelelően kell üzembe helyezni. Különösen fontos a vonatkozó, szellőzéssel kapcsolatos előírások szigorú betartása.

⚠ Ha a készüléket folyékony gázra csatlakoztatják, a szabályozócsavart a lehető legszorosabbra kell meghúzni.

⚠ **FONTOS MEGJEGYZÉS:** Ha a készüléket gázpalackról üzemeltetik, a palackot függőlegesen fel kell állítani.

⚠ **VIGYÁZAT!** Ezt a műveletet csak szakképzett szerelő végezheti.

⚠ A gáz csatlakoztatásához kizárólag rugalmas vagy merev fémcsövet használjon!

⚠ Csatlakoztatás merev csőre (rész vagy acél): A gázellátáshoz történő csatlakoztatást úgy kell elvégezni, hogy az semmilyen megterhelésnek ne tegye ki a készüléket, tehát a csatlakozás

ne feszüljön. A készülék bemeneti nyílására csatlakozó, L-alakú cső állítható, és egy tömítéssel is fel van szerelve a szivárgás megelőzése érdekében. A tömítést minden alkalommal ki kell cserélni, miután a csőszerelvényt elforgatják (a tömítés a készülék tartozékai között található). A gázellátást biztosító cső egy menetes, 1/2-es, henger alakú cső, apa csatlakozóval.

⚠ Rugalmas, nem csuklós acélcső csatlakoztatása a menetes csatlakozóra: A gázellátást biztosító cső egy menetes, 1/2-es, henger alakú cső, apa csatlakozóval. Az ilyen csöveket mindig úgy kell felszerelni, hogy azok teljesen kinyújtva soha ne legyenek hosszabbak 2000 mm-nél. A csatlakoztatás után ellenőrizze, hogy az acélcső nem érintkezik semmilyen mozgó alkatrészsel, és nem préseli össze semmi. Kizárólag az adott országra vonatkozó, hatályos előírásoknak megfelelő csöveket és tömítéseket használjon.

⚠ **FONTOS MEGJEGYZÉS:** Ha rozsdamentes acél csövet használ, azt úgy kell felszerelni, hogy a bútorzat semmilyen mozgó részével (pl. fiók) ne érintkezzen. Olyan helyen kell átvezetni, ahol a cső nem ütközik akadályba, és szükség esetén teljes hossza könnyen ellenőrizhető.

⚠ A készüléket az adott országban hatályos előírásoknak megfelelően kell a helyi gázhálózatra vagy gázpalackra csatlakoztatni. Csatlakoztatás előtt győződjön meg róla, hogy a készülék az Ön által használni kívánt gázhálózattal kompatibilis. Ha a készülék nem kompatibilis, kövesse a „Különböző fajta gázok használata” című rész utasításait.

⚠ Miután csatlakoztatta a gázhálózathoz, szappanos vízzel ellenőrizze, nincs-e szivárgás valahol. Gyűjtsa be a gázrőzsákat, majd forgassa a gombokat nagy lángról (1. állás) kis lángra (2. állás), hogy ellenőrizze a láng stabilitását.

⚠ A gázhálózatra vagy gázpalackra történő csatlakoztatást rugalmas gumi- vagy acéltömítővel lehet megoldani, a helyi hatályos előírásoknak megfelelő módon.

KÜLÖNBÖZŐ FAJTA GÁZOK HASZNÁLATA

⚠ Annak érdekében, hogy a készüléket az eredetileg tervezett (lásd adattáblázat) gázoktól eltérő típusú gázokhoz is használni lehessen, kövesse az üzembe helyezési ábrákon bemutatott lépéseket.

ÜZEMBE HELYEZÉS

⚠ A készülék mozgását és üzembe helyezését a sérülésveszély csökkentése érdekében két vagy több személy végezze. Viseljen védőkesztyűt a készülék kicsomagolása és üzembe helyezése során, nehogy megvágja magát.

⚠ Az elektromos és gázcsatlakozásoknak meg kell felelniük a helyi előírásoknak.

⚠ A készülék üzembe helyezését és javítását, a vízbekötést (ha van) és az elektromos csatlakoztatást is beleértve, kizárólag képzett szakember végezheti. Csak akkor javítsa meg vagy

cserélje ki a készülék egyes alkatrészeit, ha az adott művelet szerepel a felhasználói kézikönyvben. Ne engedje a gyermekeket abba a helyiségbe, ahol az üzembe helyezést végzi. A kicsomagolás után ellenőrizze, hogy a készülék nem sérült-e meg a szállítás során. Probléma esetén vegye fel a kapcsolatot a kereskedővel vagy a legközelebbi vevőszolgálattal. Üzembe helyezés után a csomagolóanyagokat (műanyag, habszivacs stb.) az esetleges fulladásveszély miatt olyan helyen tárolja, vagy úgy dobja ki, hogy a gyermekek ne férhessenek hozzá. Az áramütés elkerülése érdekében az üzembe helyezési műveletek előtt húzza ki a készülék hálózati csatlakozóját. Az áramütés és a tűzveszély elkerülése érdekében az üzembe helyezés során győződjön meg arról, hogy a készülék miatt nem sérül-e a hálózati tápkábel. A készüléket csak a megfelelő üzembe helyezést követően kapcsolja be.

⚠ VIGYÁZAT! A készülék adott országhoz történő beállítása és az ottani szabályok szerinti üzembe helyezése alapvető fontosságú ahhoz, hogy a készülék biztonságosan üzemeljen.

⚠ Használjon az utasításokban megadott gáznyomáshoz megfelelő nyomásszabályzót.

⚠ A helyiségben légelszívó berendezést kell elhelyezni a használat során keletkező robbanásveszélyes gázok elvezetéséhez.

⚠ Biztosítani kell továbbá a helyiségben a szabad légáramlást, mivel a gáz normál égéséhez levegőre van szükség. A légáramlásnak minden kW teljesítményre legalább 2 m³/h-nak kell lenni.

⚠ A szellőzőrendszer közvetlenül a szabadból szívhat be levegőt egy minimum 100 cm² belső átmérőjű csövön keresztül; a nyílást úgy kell kialakítani, hogy ne tömődhessen el.

⚠ A rendszer a gáz égéséhez szükséges levegőt akár közvetetten is szolgáltathatja, azaz a lakás más helyiségeiből átvezetett szellőzőcsövek révén. Viszont ilyen esetben ezek a helyiségek nem lehetnek közös helyiségek, hálószobák vagy tűzveszélyes helyiségek.

⚠ Mivel a PB-gáz nehezebb a levegőnél, lesüllyed a padlószintre. Ezért ha gázpalackról oldják meg a gázellátást, a helyiségben biztosítani kell egy padlón kialakított, alsó szellőzőt is, hogy gázszivárgás esetén a gáz távozni tudjon. Ez azt jelenti, hogy a teljesen feltöltött vagy részben kiürült gázpalackokat tilos a talajszintnél mélyebben fekvő helyiségekben (pincékben) tárolni vagy üzembe helyezni. Javasoljuk, hogy kizárólag az éppen használt gázpalackot tartsa a helyiségben, és úgy helyezze el, hogy külső hőforrásoktól távol legyen (sütők, kandallók, tűzhelyek stb.), így azok ne emelhessék a palack hőmérsékletét 50 °C fölé.

Ha a gázrőzsák gombjai szorulnak, és nehéz azokat elforgatni, hívja a vevőszolgálatot, mert a szerviz a hibás gombokat kicseréli.

A szellőző- és hőkivezető nyílásokat soha ne fedje le.

A készüléket csak az üzembe helyezéskor vegye le a hungarocell védőalapzatról.

⚠ Tűzbiztonsági okokból ne helyezze üzembe a készüléket díszajtó mögött.



ha a tűzhelyt megemelt aljzatra helyezik, a készüléket színtezni kell és a falhoz kell rögzíteni a mellékelt lánc segítségével, nehogy lecsússzon az aljzatról.



VIGYÁZAT! Annak érdekében, hogy a készülék ne higgjen le az aljzatról, a mellékelt láncsal a falhoz kell rögzíteni. Kövesse a felszerelési utasításokat.

ELEKTROMOS ÁRAMMAL KAPCSOLATOS FIGYELMEZTETÉSEK

⚠ FONTOS MEGJEGYZÉS: A készülék üzemeltetéséhez szükséges áramerősség és feszültség az adattáblán van feltüntetve.

⚠ Az adattábla a sütő elülső szegélyén van (látható, amikor az ajtó nyitva van).

⚠ Fontos, hogy a készüléket le lehessen választani az elektromos hálózatról a villásdugó kihúzásával vagy az aljzat és a készülék közé szerelt, többpólusú megszakítóval, illetve kötelező a készüléket az országos elektromos biztonsági előírásoknak megfelelően földelni.

⚠ A tápkábelnek elég hosszúnak kell lennie ahhoz, hogy a házba beszerelt készülék csatlakoztatható legyen a hálózati aljzathoz. Ne húzza meg a tápkábelt.

⚠ Ne használjon hosszabbítót, elosztót vagy adaptert. Beszerelés után az elektromos alkatrészeknek hozzáférhetetlennek kell lenniük a felhasználó számára. Ne használja a készüléket mezítláb, és ne nyúljon hozzá nedves kézzel. Ne használja a készüléket, ha a tápkábel vagy a csatlakozódugó sérült, illetve ha a készülék nem működik megfelelően, megsérült vagy leejtették.

⚠ Ha a hálózati kábel megsérül, az áramütés kockázatának elkerülése érdekében a gyártóval, annak szervizképviselőjével vagy egy hasonlóan képzett szakemberrel kell egy ugyanolyan kábelre kicseréltetni.

⚠ Ha cserélni kell a tápkábelt, forduljon a hivatalos vevőszolgálathoz.

⚠ VIGYÁZAT! Mielőtt kicserélné a sütővilágítás izzóját, győződjön meg arról, hogy a készülék ki van kapcsolva, mert így elkerülheti az áramütés veszélyét.

TISZTÍTÁS ÉS KARBANTARTÁS

⚠ VIGYÁZAT! Bármilyen karbantartási művelet előtt győződjön meg arról, hogy a készüléket kikapcsolta és kihúzta a konnektorból. Az áramütés elkerülése érdekében soha ne használjon gőznyomással működő tisztítókészüléket.

⚠ Ne használjon durva, korrozív tisztítószereket vagy éles fémkaparókat a sütőajtó üvegének tisztításához, ugyanis azok összekarcolhatják a felületét, ami az üveg töréséhez vezethet.

⚠ Ne használjon súroló- vagy korrozív szereket, klóros tisztítószereket vagy dörzsszivacsot.

⚠ Bármilyen tisztítási vagy karbantartási művelet előtt győződjön meg róla, hogy a készülék teljesen kihűlt. Fennáll az égési sérülés veszélye.

⚠ VIGYÁZAT! Az áramütés elkerülése érdekében a lámpa cseréje előtt kapcsolja ki a készüléket.

⚠ Az elektromos gyújtószerkezetben kárt okozhat, ha úgy használja, hogy a gázrőzsákon nincsenek rajta a burkolatok.

A CSOMAGOLÓANYAGOK ÁRTALMATLANÍTÁSA

A csomagolóanyag 100%-ban újrahasznosítható, és el van látva az újrahasznosítás jelével ♻. A csomagolás egyes részeinek hulladékkezelését megfelelően, a hulladékok ártalmatlanítására vonatkozó helyi rendelkezések szerint kell elvégezni.

A HÁZTARTÁSI GÉPEK HULLADÉKKÉNT TÖRTÉNŐ ELHELYEZÉSE

Ez a készülék újrahasznosítható vagy újrafelhasználható anyagok felhasználásával készült. Leselejtezésekor a helyi hulladékkezelési szabályokkal összhangban járjon el. Az elektromos háztartási készülékek kezelésére, hasznosítására és újrafeldolgozására vonatkozó további információkért forduljon az illetékes helyi hatósághoz, a háztartási hulladékok begyűjtését végző vállalathoz vagy az üzlethez, ahol a készüléket vásárolta. Ez a készülék az elektromos és elektronikus berendezések hulladékairól szóló 2012/19/EU irányelv szerinti jelölésekkel rendelkezik. A hulladékká vált termék szabályszerű elhelyezésével Ön segít elkerülni a környezettel és az emberi egészséggel kapcsolatos negatív következményeket. A terméken vagy a kíséző dokumentációban látható ♻ szimbólum azt jelzi, hogy a készülék nem kezelhető háztartási hulladékként, hanem egy megfelelő, az elektromos és elektronikus berendezések újrahasznosítását végző gyűjtőponton kell leadni.

ENERGIATAKARÉKOSSÁGI TANÁCSOK

A sütit csak akkor melegítse elő, ha a sütési táblázat vagy a recept ezt írja elő. Használjon sötét színűre lakkozott vagy zománcozott sütőedényeket, mert ezek jobban felveszik a hőt.

MEGFELELŐSÉGI NYILATKOZAT

Ez a készülék az EN 60350-1 európai szabvánnyal összhangban megfelel a 66/2014 sz. európai rendelet energiatakarékos kivitelre vonatkozó követelményeinek.

Ez a készülék az EN 60350-2 európai szabvánnyal összhangban megfelel a 66/2014 sz. európai rendelet energiatakarékos kivitelre vonatkozó követelményeinek.

Ez a készülék az EN 30-2-1 európai szabvánnyal összhangban megfelel a 66/2014 sz. európai rendelet energiatakarékos kivitelre vonatkozó követelményeinek.

CZ BEZPEČNOSTNÍ POKYNY

JE DŮLEŽITÉ SI JE DŮKLADNĚ PŘEČÍST A ŘÍDIT SE JIMI

⚠ Tyto pokyny platí v případě, pokud je na spotřebiči uveden symbol země. Pokud takový symbol na přístroji není, nahlédněte prosím do technických pokynů, kde naleznete potřebné informace týkající se úpravy nastavení spotřebiče na podmínky pro používání v dané zemi.

⚠ UPOZORNĚNÍ: Použití plynového sporáku vede k produkci tepla, vlhkosti a produktů spalování v místnosti, ve které je instalován. Ujistěte se, že je kuchyň dobře větraná, zvláště je-li spotřebič v provozu: ponechte otevřené otvory pro přirozenou ventilaci, nebo nainstalujte mechanické ventilační zařízení (mechanickou odtahovou digestoř). Dlouhé a intenzivní používání přístroje může vyžadovat další způsob větrání, například otevření okna, popřípadě efektivnější ventilaci zvýšením úrovně mechanické ventilace (kde je k dispozici).

⚠ Nedodržení instrukcí uvedených v této příručce může mít za následek požár nebo explozi s následnými škodami na majetku nebo ublížením na zdraví.

Před použitím spotřebiče si přečtěte tento návod k použití. Uchovejte si jej pro pozdější použití.

V tomto návodu a na samotném spotřebiči jsou uvedena důležitá bezpečnostní upozornění, která je nutné si přečíst a řídit se jimi. Výrobce odmítá nést jakoukoli zodpovědnost za nedodržení těchto bezpečnostních pokynů, za nevhodné používání spotřebiče nebo za nesprávné nastavení ovladačů.

⚠ VAROVÁNÍ: Spotřebič a jeho přístupné součásti se při použití zahřívají. Je třeba dbát opatrnosti, abyste se nedotkli topných těles. Děti mladší 8 let se nesmějí ke spotřebiči přibližovat, pokud nejsou pod dohledem dospělé osoby.

⚠ VAROVÁNÍ: Pokud je povrch varné desky popraskaný, zařízení nepoužívejte. Riziko elektrického šoku!

⚠ VAROVÁNÍ: Nebezpečí požáru: Na varném povrchu neskladujte žádné předměty.

⚠ UPOZORNĚNÍ: Proces vaření musí probíhat pod kontrolou. Krátké vaření musí být neustále monitorováno.

⚠ VAROVÁNÍ: Vaření pokrmů s obsahem tuku nebo oleje na varné desce bez vaší přítomnosti může být nebezpečné. Riziko požáru! NIKDY se nepokoušejte hasit oheň vodou. Spotřebič vypněte a pak plameny přikryjte pokličkou nebo hasicí dekou.

⚠ Varnou plochu nepoužívejte jako pracovní nebo opěrnou plochu. Do blízkosti spotřebiče nepokládejte oděvy nebo jiné hořlavé materiály, dokud veškeré součásti zcela nevychladnou. Riziko požáru!

⚠ Velmi malé děti (0–3 roky) by se neměly pohybovat v blízkosti spotřebiče. Malé děti (3–8 let) by se neměly ke spotřebiči přibližovat, pokud nejsou pod dozorem. Děti starší 8 let a osoby s fyzickým, smyslovým či duševním postižením nebo bez patřičných zkušeností a znalostí mohou tento spotřebič používat pouze pod dohledem nebo tehdy, pokud obdržely informace o bezpečném použití spotřebiče a pokud rozumějí rizikům, která s používáním spotřebiče souvisejí. Nedovolte dětem, aby si se spotřebičem hrály. Nedovolte dětem, aby bez dohledu prováděly čištění a běžnou údržbu spotřebiče.

⚠ **UPOZORNĚNÍ:** V případě, že praskne sklo plotýnky: okamžitě vypněte všechny hořáky a všechny elektrické topné články a odpojte spotřebič od elektrické sítě, – nedotýkejte se povrchu spotřebiče, -spotřebič nepoužívejte



Skleněné víko se při zahřátí může rozlomit. Před zavřením víka vypněte všechny hořáky a elektrické ploténky. Víko nezavírejte, pokud hořák hoří.

⚠ **VAROVÁNÍ:** Spotřebič a jeho přístupné součásti se při použití zahřívají. Je třeba dbát opatrnosti, abyste se nedotkli topných těles. Děti mladší 8 let se nesmějí ke spotřebiči přibližovat, pokud nejsou pod dohledem dospělé osoby.

⚠ Při sušení potravin neponechávejte spotřebič bez dozoru. Je-li spotřebič vhodný pro použití teplotní sondy, používejte pouze sondy doporučené výrobcem – riziko vzniku požáru.

⚠ Do blízkosti spotřebiče nepokládejte oděvy nebo jiné hořlavé materiály, dokud veškeré jeho součásti zcela nevychladnou – riziko vzniku požáru. Budte vždy obezřetní, pokud připravujete jídlo s vysokým obsahem tuku, oleje nebo když přidáváte alkoholické nápoje – riziko vzniku požáru. Při vyjímání pekáčů a dalšího příslušenství používejte chňapku. Po skončení pečení otevírejte dvířka opatrně a nechejte horký vzduch nebo páru unikat postupně – riziko popálení. Neblokujte vývody na přední straně trouby, kterými odchází horký vzduch – riziko vzniku požáru.

⚠ Budte vždy opatrní, pokud jsou dvířka trouby otevřená nebo se nacházejí ve spodní poloze, abyste do nich nenarazili.

SCHVÁLENÉ POUŽITÍ

⚠ **UPOZORNĚNÍ:** Tento spotřebič není určen k ovládní pomocí externího spínacího zařízení, jako je časovač, či samostatného systému dálkového ovládní.

⚠ Tento spotřebič je určen k použití v domácnostech a zařízeních, jako jsou: kuchyňské kouty pro zaměstnance v obchodech, kancelářích a na jiných pracovištích; farmy; klienty hotelů, motelů, penzionů a jiných ubytovacích zařízení.

⚠ Není přípustné jej používat jiným způsobem (např. k vytápění místností).

⚠ Tento spotřebič není určen pro profesionální použití. Spotřebič nepoužívejte venku.

⚠ Neskladujte výbušné nebo hořlavé látky (např. benzín nebo tlakové rozprašovače) uvnitř nebo v blízkosti spotřebiče – nebezpečí požáru.

⚠ Používejte nádoby s průměrem dna stejným, jako je průměr varné zóny hořáku, nebo jen nepatrně větším (viz zvláštní tabulka). Dbejte na to, aby nádoby na mřížce nepřesahovaly okraj varné desky.

⚠ Nevhodné použití mřížek může plotnu poškodit: Nepokládejte mřížky na varnou desku obráceně ani je po desce neposouvejte.

Plamen hořáku by neměl přesahovat okraj nádoby.

Nepoužívejte: litinové plotny, kameninové desky ani terakotové hrnce a pánve; rozptylovače tepla, jako jsou kovové mřížky apod.; dva hořáky současně na jednu nádobu (např. hrnec na ryby).

Pokud konkrétní místní podmínky dodávky plynu znesnadňují zapálení hořáku, doporučujeme zopakovat postup s ovladačem nastaveným na malý plamen.

V případě instalace digestoře nad horní panel sporáku naleznete údaje o správné vzdálenosti digestoře od panelu sporáku v návodu k digestoři.

Malé děti by se při manipulaci s ochrannými gumovými nožičkami na mřížkách mohly udusit. Po odstranění mřížek se prosím ujistěte, že všechny patky jsou správně nasazeny.

PŘIPOJENÍ PLYNU

⚠ **VAROVÁNÍ:** Před prováděním instalace se ujistěte, že místní distribuční podmínky (druh plynu a jeho tlak) a nastavení spotřebiče si odpovídají.

⚠ Zkontrolujte, zda přírodní tlak plynu odpovídá hodnotám uvedeným v tabulce 1 („Specifikace hořáku a trysek“).

⚠ **VAROVÁNÍ:** Podmínky nastavení vztahující se k tomuto spotřebiči jsou uvedeny na etiketě (nebo výrobním štítku).

⚠ **VAROVÁNÍ:** Tento spotřebič není připojen k zařízení pro odvod produktů spalování. Musí být nainstalován a zapojen v souladu s aktuálními předpisy pro instalaci. Zvláštní pozornost je třeba věnovat příslušným požadavkům na odvětrávání.

⚠ Pokud je spotřebič připojen k zásobníku kapalného plynu, je třeba co nejvíce utáhnout regulační šroub.

⚠ **DŮLEŽITÉ:** Pokud je nainstalována plynová bomba nebo tlaková láhev, musí být správně usazena (ve svislé poloze).

⚠ **VAROVÁNÍ:** Tento úkon musí provést kvalifikovaný technik

⚠ K připojení plynu použijte výhradně kovovou hadici – ohebnou nebo pevnou.

⚠ Připojení pomocí pevného potrubí (z mědi nebo oceli): Připojení k plynovému systému se musí provádět tak, aby se zamezilo jakémukoli tlaku na spotřebič. Na přírodní šikmé ploše spotřebiče je k dispozici nastavitelná potrubní armatura ve tvaru L opatřená těsněním, aby se zamezilo únikům. Po otočení potrubní armatury je třeba těsnění vždy vyměnit (těsnění se dodává společně se spotřebičem). Potrubní armatura pro

přívod plynu je opatřena vnějším půlpalcovým závitem.

⚠ Připojení ohebného bezkloubového potrubí z nerezavějící oceli k závitovému spoji: Potrubní armatura pro přívod plynu je opatřena vnějším půlpalcovým závitem. Tyto trubky musejí být instalovány tak, aby při svém plném roztažení nikdy nepřesáhly délku 2 000 mm. Poté, co připojení zrealizujete, ujistěte se, že se ohebná kovová trubka nedotýká žádných pohyblivých součástí a nic na ni netlačí. Používejte pouze takové trubky a těsnění, která odpovídají aktuálním národním předpisům.

⚠ **DŮLEŽITÉ:** Pokud použijete hadici z nerezové oceli, musí být instalována tak, aby se nedotýkala žádné pohyblivé části nábytku (např. zásuvky). Musí procházet prostorem bez překážek a musí ji být možné kontrolovat v celé její délce.

⚠ Spotřebič by měl být k hlavnímu přívodu plynu nebo plynové láhvi připojen v souladu s platnými národními předpisy. Před realizací připojení se ujistěte, že je spotřebič kompatibilní s dodávkou takového plynu, který hodláte použít. Pokud tomu tak není, postupujte podle pokynů uvedených v odstavci „Přizpůsobení pro jiné typy plynových paliv“.

⚠ Po připojení k přívodu plynu zkontrolujte případné netěsnosti pomocí mýdlové vody. Vyzkoušejte stálost plamene tak, že hořáky zapálíte a otočíte ovládací knoflíky z maximální polohy 1* do minimální polohy 2*.

⚠ Připojení k plynové síti nebo plynové lahvi může být v souladu s platnými národními právními předpisy provedeno za použití pružné gumové nebo ocelové hadice.

PŘIZPŮSOBENÍ PRO JINÉ TYPY PLYNOVÝCH PALIV

⚠ Za účelem přizpůsobení spotřebiče na jiný typ plynu, než je ten, pro který byl vyroben (je vyznačeno na typovém štítku), postupujte podle příslušných kroků uvedených v instalačních výkresech.

INSTALACE

⚠ Ke stěhování a instalaci spotřebiče jsou nutné minimálně dvě osoby – nebezpečí zranění. Při rozbalování a instalaci používejte ochranné rukavice – nebezpečí pořezání.

⚠ Připojení elektřiny a plynu musí být v souladu s místními předpisy.

⚠ Instalaci, včetně připojení přívodu vody (pokud nějaký existuje) a elektřiny, a opravy musí provádět kvalifikovaný technik. Neopravujte ani nevyměňujte žádnou část spotřebiče, pokud to není výslovně uvedeno v návodu k použití. Nedovolte dětem, aby se přibližovaly k místu instalace. Po vybalení spotřebiče se přesvědčte, že během přepravy nedošlo k jeho poškození. V případě problémů se obraťte na prodejce nebo na nejbližší servisní středisko. Po instalaci musí být

obalový materiál (plasty, polystyrenová pěna atd.) uložen mimo dosah dětí – nebezpečí udušení. Před zahájením instalace je nutné spotřebič odpojit od elektrické sítě – nebezpečí úrazu elektrickým proudem. Během instalace se ujistěte, že zařízení nepoškozuje napájecí kabel – nebezpečí požáru a úrazu elektrickým proudem. Spotřebič zapněte až po dokončení jeho instalace.

⚠ **VAROVÁNÍ:** Modifikace spotřebiče a způsob jeho instalace mají za účelem bezpečného a správného používání spotřebiče ve všech dalších zemích zásadní důležitost

⚠ Používejte regulátory tlaku vhodné pro tlak plynu uvedený v pokynech.

⚠ Místnost musí být vybavena systémem odsávání vzduchu, který vypudí veškeré spaliny.

⚠ Místnost musí rovněž umožňovat správnou cirkulaci vzduchu, neboť je zapotřebí k normálnímu průběhu spalování. Průtok vzduchu nesmí být nižší než 2 m³/h na kW instalovaného výkonu.

⚠ Systém cirkulace vzduchu může odebírat vzduch přímo zvenčí, a to pomocí trubky s vnitřním průřezem alespoň 100 cm²; otvor nesmí mít tendenci k ucpávání.

⚠ Systém může vzduch potřebný pro spalování dodávat rovněž nepřímou, tj. z přilehlých místností vybavených vzduchovými cirkulačními trubkami, jak je popsáno výše. Nesmí se však jednat o prostory, jako jsou společenské místnosti, ložnice nebo místnosti, které představují nebezpečí požáru.

⚠ Kapalný ropný plyn klesá k podlaze, neboť je těžší než vzduch. Proto musí být místnosti, ve kterých se nacházejí láhve s LPG, rovněž vybaveny větracími otvory, které umožní odvětrání plynu v případě jeho úniku. To znamená, že láhve s LPG nesmějí být, bez ohledu, zda jsou naplněné částečně či zcela, instalovány nebo skladovány v místnostech nebo skladovacích prostorách, které se nacházejí pod úrovní země (ve sklepech apod.). Doporučujeme vám ponechat v místnosti pouze láhev, kterou právě používáte a která je umístěna tak, aby nebyla vystavena působení tepla ze strany externích zdrojů (trub, krbů, sporáků atd.), jejichž prostřednictvím by mohlo dojít ke zvýšení teploty láhve nad 50 °C.

Pokud by se vám knoflíky hořáku otáčelo obtížně, obraťte se prosím na servisní středisko poprodejních služeb zákazníkům, které může v případě, že je kohoutek hořáku vadný, zajistit jeho výměnu.

Otvory používané pro větrání a rozptylování tepla se nikdy nesmějí zakrývat.

Do zahájení montáže neodstraňujte polystyrénový podstavec spotřebiče.

⚠ Z důvodu rizika požáru neinstalujte spotřebič za dekorativní dvířka.

 pokud je sporák umístěn na základně, musí být vyrovnán a připevněn ke stěně pomocí dodaného zajišťovacího řetězu, aby nedošlo k vyklouznutí spotřebiče ze základny.

 **VAROVÁNÍ:** Aby nedošlo k překlopení spotřebiče, musí být nainstalován zajišťovací řetěz. Více informací naleznete v instalačních pokynech.

UPOZORNĚNÍ NA PŘERUŠENÍ DODÁVKY ELEKTRICKÉ ENERGIE

 **DŮLEŽITÉ:** Informace o spotřebě proudu a napětí je uvedena na typovém štítku.

 Typový štítek je umístěn na předním okraji trouby a je viditelný při otevřených dveřích.

 V souladu s národními bezpečnostními normami týkajícími se elektrických zařízení musí být možné odpojit spotřebič od elektrické sítě vytažením zástrčky, pokud je zástrčka přístupná, nebo, v souladu s pravidly pro zapojování, prostřednictvím vícepólového vypínače umístěného před zásuvkou a spotřebič musí být uzemněn.

 Napájecí kabel musí být natolik dlouhý, aby umožnil připojení spotřebiče zabudovaného do skříňky k elektrické síti. Nikdy netahejte za napájecí kabel.

 Nepoužívejte prodlužovací kabely, sdružené zásuvky nebo adaptéry. Po provedení montáže nesmí být elektrické prvky spotřebiče uživateli přístupné. Nepoužívejte spotřebič, pokud jste mokří nebo bosí. Tento spotřebič nezapínejte, pokud je poškozený napájecí síťový kabel či zástrčka, pokud nefunguje správně nebo byl poškozen či došlo k jeho pádu.

 Jestliže je poškozený přívodní kabel, za identický ho smí vyměnit pouze výrobce, servisní technik nebo osoba s obdobnou kvalifikací, jinak by mohlo dojít k úrazu – riziko elektrického šoku.

 Je-li potřeba vyměnit napájecí kabel, obraťte se na autorizované servisní centrum.

 **VAROVÁNÍ:** Před výměnou žárovky je nutné spotřebič vypnout, abyste předešli riziku úrazu elektrickým proudem.

ČIŠTĚNÍ A ÚDRŽBA

 **VAROVÁNÍ:** Než zahájíte jakoukoli údržbovou operaci, ujistěte se, že je spotřebič vypnutý a odpojený od zdroje napájení; nikdy nepoužívejte parní čistič – riziko elektrického šoku!

 K čištění skla dvířek nepoužívejte drsné abrazivní čističe nebo kovové škrabky, jinak se jeho povrch může poškrábat a v důsledku toho roztrítit.

 Nepoužívejte abrazivní či žíravé produkty, čisticí prostředky s obsahem chloru ani drátěnky.

 Před čištěním nebo údržbou se ujistěte, že spotřebič vychladl. – riziko popálení.

 **VAROVÁNÍ:** Před výměnou žárovky spotřebič vypněte – riziko elektrického šoku.

 Abyste zabránili poškození elektrického zapalovacího zařízení, nepoužívejte jej v případech, kdy se hořáky nenacházejí ve svých otvorech.

LIKVIDACE OBALOVÉHO MATERIÁLU

Obal je ze 100% recyklovatelného materiálu a je označen recyklačním znakem . Jednotlivé části obalového materiálu proto zlikvidujte odpovědně podle platných místních předpisů upravujících nakládání s odpady.

LIKVIDACE DOMÁČÍCH ELEKTROSPOTŘEBIČŮ

Tento spotřebič byl vyroben z recyklovatelných nebo opakovaně použitelných materiálů. Zlikvidujte jej podle místních předpisů pro likvidaci odpadu. Další informace o likvidaci, renovaci a recyklaci elektrických spotřebičů získáte na místním úřadě, ve středisku pro sběr domácího odpadu nebo v obchodě, kde jste spotřebič zakoupili. Tento spotřebič je označen v souladu s evropskou směrnicí 2012/19/EU o odpadních elektrických a elektronických zařízeních (OEEZ). Zajištěním správné likvidace tohoto výrobku pomůžete zabránit negativním vlivům na životní prostředí a lidské zdraví. Symbol  na výrobku nebo příslušných dokladech udává, že tento výrobek nesmí být likvidován spolu s domácím odpadem, ale je nutné ho odevzdat do příslušného sběrného střediska k recyklaci elektrických a elektronických zařízení.

RADY K ÚŠPOŘE ELEKTRICKÉ ENERGIE

Troubu předehřívejte pouze tehdy, je-li to výslovně uvedeno v tabulce pečení nebo ve vašem receptu. Používejte tmavé lakované nebo smaltované plechy, neboť mnohem lépe absorbují teplo.

PROHLÁŠENÍ O SHODĚ

Tento spotřebič splňuje požadavky na ekodesign podle evropského nařízení č. 66/2014 v souladu s evropskou normou EN 60350-1.

Tento spotřebič splňuje požadavky na ekodesign podle evropského nařízení č. 66/2014 v souladu s evropskou normou EN 60350-2.

Tento spotřebič splňuje požadavky na ekodesign podle evropského nařízení č. 66/2014 v souladu s evropskou normou EN 30-2-1.

A készülék leírása

HU

A készülék áttekintése

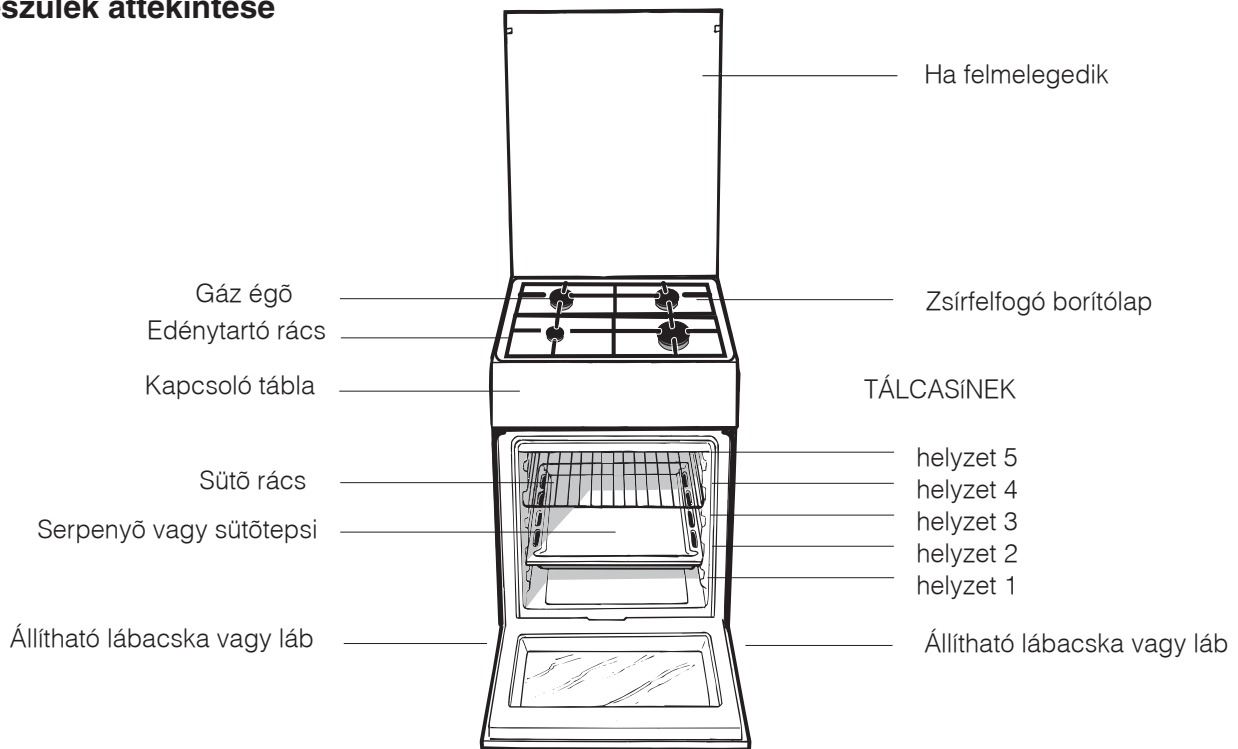

Kezelőpanel

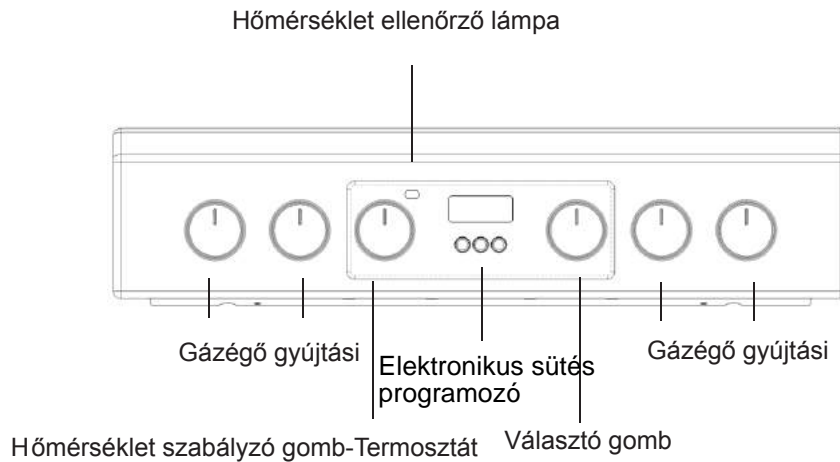

Gázégő gyújtási

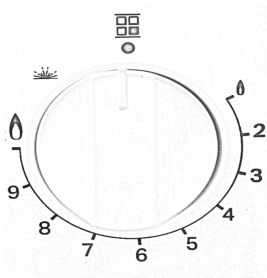

0		Ideális mártások besűrítéséhez.
2		Ideális alacsony hőfokon főzéshez (pl. rizs, mártások, sülték, hal) folyadékokkal (víz, bor, húslé, tej).
3		Ideális pároláshoz, főzéshez (hosszabb időn keresztül) és sűrítéshez. Tészta elkeveréséhez.
4		Ideális hirtelen sütéshez, erős forrásban tartáshoz.
5		Nagy lángon sütés (rántott hús, halfilé, tükörtojás).
6		Pirítás (sülték, steakok).
7		Ideális mélyhűtött termékek sütéséhez és folyadékok gyors felforralásához
8		Ideális grillezéshez és a sütés megkezdéséhez.
9		Ideális gyors forraláshoz (víz) vagy más főzőlevek gyors felfőzéséhez.
		Gyorsforralás

Beszereelési javaslatok

HU

Átállítás más gáztípusra

A készülék átállítható az eredetileg beállítottól – a tuzhely tetején található gázkalibrálási címkén jelzett gáztól – eltéro gáztípusra is.

A fozolap átállítása

A fozolapon található gázégok fúvókáinak cseréje:

1. Vegye le a rácsokat, és csavarozza ki helyükrol a gázégoket.
2. 7 mm-es csokulcs segítségével csavarozza ki a fúvókákat (lásd ábra), és cserélje le oket az új gáztípushoz való fúvókákra (lásd gázégok és a fúvókák jellemzo adatai).
3. Helyezze vissza a helyére az összes elemet a fentiekben leírt muveletek fordított sorrendjében.

A fozolapon található gázégok takarékfokozatának beállítása:

1. Csavarja a gázégo szabályozó csapját minimumra.
2. Húzza le a tekerogombot, és csavarja a tekerogomb tengelyében vagy amellet elhelyezett szabályozócsavart addig, míg szabályos kis lángot nem kap.

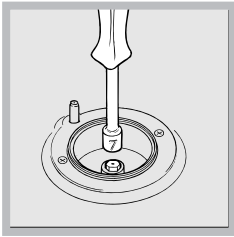

- ! Abban az esetben, ha a készüléket cseppfolyósított gázzal muködteti, a szabályozócsavarnak – amennyire csak lehetséges – zárt helyzetben kell lennie.:
3. A gázégo bekapcsolt állapotában gyorsan forgassa a



A tápkábel beszerelése után három csavarral csavarozza össze a fémfedelelet.

tekerogombot többször a minimumról a maximumra és vissza, és ellenorizze, hogy a láng nem aludt-e ki.

! A fozolap gázégoi nem igénylik a primer levego beszaabályozását.

! Miután átállította a készüléket másik gáztípusra, cserélje le a régi gázkalibrálási címkét az új gáz címkéjére, mely valamennyi hivatalos szakszervizben beszerezhető.

! Abban az esetben, ha a gáz nyomása az előírt értéktol eltér (vagy ingadozik), az érvényben lévo, gázhálózati szabályozókról szóló nemzeti szabványoknak megfeleloen, a gázcsó bemenete elé nyomásszaabályozót kell beépíteni.

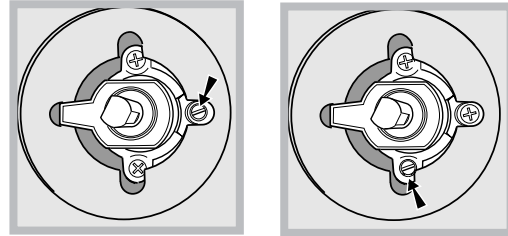

Ezt a műveletet csak a gyártó által jóváhagyott, szakképzett szerelő végezheti.

A gázegők és a fűvókák jellemző adatai

1. Táblázat				G 20			G25.1			G 30		
Gázegő	Átmérő (mm)	Gyújtóláng, 1/100 (mm)	Csökkentett hőenergia, kW	Fűvóka, 1/100 (mm)	Névleges hőenergia, kW	Átáramlás* l/h	Fűvóka, 1/100 (mm)	Névleges hőenergia, kW	Átáramlás* l/h	Fűvóka, 1/100 (mm)	Névleges hőenergia, kW	Átáramlás* l/h
Gyors (R)	100	41	0.80	128	3.40	324	132	3.00	335	87	3.00	222
Fél-gyors (S)	75	30	0.50	104	2.10	200	109	1.90	212	70	1.90	138
Kisegítő (A)	51	30	0.50	76	1.15	109	80	1.00	112	52	1.00	73
Hálózati nyomás		Nom. (mbar)			25			25			30	
		Min. (mbar)			20			20			25	
		Max (mbar)			30			30			35	

* 15°C-os 1013 mbar nyomású száraz gáz

** propán felső fűtőérték = 50,37 MJ/kg

P.C.S. G25.1 32,51 MJ/m³

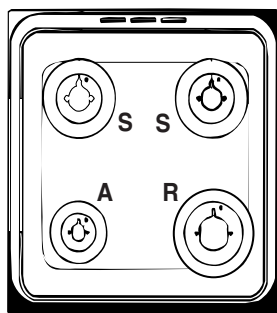

*** bután felső fűtőérték = 49,47 MJ/kg

földi gáz felső fűtőérték = 37,78 MJ/m³



WS5G8CHX/E

Ezt a műveletet csak a gyártó által jóváhagyott, szakképzett szerelő végezheti.

ADATTÁBLÁZAT	
Méret	340x391x424
Térfogat	57 l
Az ételmelegítő rész hasznos méretei	Szélesség: 42 cm Magasság: 23 cm Mélység: 44 cm
Égőfejek	A billenőajtó belső oldalán vagy a kihúzott ételmelegítő fiók helyén belül a bal oldali falon található adattáblán jelzett valamennyi gáztípusra átállítható.
A hálózati áram feszültsége és frekvenciája	Lásd az adattáblán.
ENERGIAOSZTÁLY	Természetes hőáramlás – melegítő funkció: hagyományos; Energiafogyasztás mérése kényszer-hőáramlási osztály – melegítő funkció:  Cukrászda. 

Adattáblán, helyezkedik el a fedelet, vagy, miután a Sütőtér indult, a bal oldali falon a sütőbe.

Bekapcsolás és használat

HU

A fozolap használata

Az égőfej meggyújtása

A GÁZÉGO tekerogombjainál a gombhoz tartozó gázégot tele kör jelzi.

A fozolap tetszoleges gázégojének meggyujtása:

1. Közelítsen egy gyufát vagy gázgyújtót a gázégohoz.
2. Nyomja meg a GÁZÉGO tekerogombját, és forgassa el óráiránnyal ellentétesen úgy, hogy az az E maximum helyzetre mutasson.
3. A láng kívánt erősségének beállításához csavarja a GÁZÉGO tekerogombját óráiránnyal ellentétesen takaréokra C, nagy lángra E vagy egy köztes állásba.

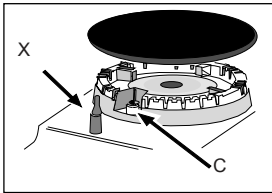

Ha a készülék rendelkezik elektromos gyújtással* (C) (lásd az ábrát), nyomja meg az ÉGŐ gombot és fordítsa el az óramutató járásával ellentétes irányba a takaréék felé, amíg a gázégo ki nem gyullad.

Előfordulhat, hogy a gázégo kialszik, ha a gombot elengedi.

Ilyenkor ismétlje meg a fenti műveletet úgy, hogy a tekerogombot hosszabb ideig tartja benyomva!

Ha a készülék rendelkezik égésbiztosítóval (X), akkor nyomja le és tartsa lenyomva a GÁZÉGO gombot kb. 3-7 másodpercig, hogy a láng égve maradjon és aztán aktiválja az égésbiztosítót.

! Abban az esetben, ha a láng véletlenül kialudna, zárja el a gázégot, és mielőtt újra meggyújtaná, várjon 1 perccel!

Ha a készülék rendelkezik égésbiztosítóval, akkor nyomja le és tartsa lenyomva a GÁZÉGO gombot kb. 2-3 másodpercig, hogy a láng égve maradjon és aztán aktiválja az égésbiztosítót.

A gázégo kikapcsolásához csavarja a tekerogombot ütközésig a 0 állásig.

A gázégek használatával kapcsolatos praktikus tanácsok

A gázégek leheto leghatékonyabb működése, valamint a gázzal való takarékoság érdekében javasoljuk, hogy csak a gázégo méretének megfelelő, fedovel rendelkezo és lapos aljú fazekakat használjon:

Égő	ØAz edény átmérője (cm)
Gyors égő (R)	24-26
Közepes égő (S)	16-20
Segéd égő (A)	10-14

A gázégo típusának azonosításához tekintse meg a „A gázégek és a fűvőkák jellemzo adatai” című fejezetben található ábrákat.

A süto használata

! Elso bekapcsoláskor legalább egy óra hosszat működtesse üresen a sütot maximum hőmérsékleti fokozaton és csukott ajtó mellett. Ezután kapcsolja ki a sütot, nyissa ki az ajtaját, és szelloztesse ki a helyiséget. A keletkezett szag a süto védelmére használt anyagok elpárolgásából származik.

! A készülék bekapcsolása előtt távolítsa el az oldalain található muanyag filmréteget.

! Soha ne támasszon semmit közvetlenül a süto aljának, mert a zománc megsérülhet.

1. A PROGRAMVÁLASZTÓ tekerogomb elforgatásával válassza ki a kívánt sütési programot.
 2. A HOFOKSZABÁLYOZÓ tekerogombbal válassza ki a programhoz ajánlott, vagy a kívánt hőmérséklet.
- A vonatkozó táblázatban kikereshetok az ajánlott sütési módok és az azokhoz tartozó javasolt hőmérsékletek (lásd Sütési táblázat).

Sütés alatt a következőket mindig megteheti:

- A PROGRAMVÁLASZTÓ tekerogomb segítségével módosíthatja a sütési programot.
- A HOFOKSZABÁLYOZÓ tekerogomb segítségével módosíthatja a hőmérsékletet.
- A PROGRAMVÁLASZTÓ tekerogomb „0” helyzetbe állításával megszakíthatja a sütést.

! A sütoedényeket mindig a mellékelt rácsokra tegye.

HOFOKSZABÁLYOZÓ ellenorrolámpa

Ha ég, a süto be van kapcsolva. A lámpa akkor alszik ki, ha a süto belsejében a hőmérséklet eléri a kívánt értéket. Ekkor a lámpa váltakozva kigyullad és kialszik, jelezve, hogy a hofokszabályozó működik, és állandó értéken tartja a hőmérsékletet.

A süto megvilágítása











Amennyiben a PROGRAMVÁLASZTÓ tekerogombot egy, a „0”-tól eltéro helyzetbe forgatja, a sütovilágítás kigyullad. A világítás a süto működése során bekapcsolva marad. Ha a tekerogombot a 0-as állásba kapcsolja, a lámpa kigyullad, azonban melegítő funkció nem lép működésbe.

Sütési programok

Mindegyik programhoz beállítható egy hőmérséklet 60°C és a maximális érték között, kivéve:

- GRILL (javasoljuk, hogy csak a legnagyobb állásban használja);
- GRATINÍROZÁS (javasoljuk, hogy ne használjon 200°C-nál magasabb hőmérsékletet).

HU

režim varenie	funkcie	popis
	HAGYOMÁNYOS SÜTÉS program	A két alsó és felső fűtőszál bekapcsol. Ennél a hagyományos sütési módnál inkább csak egy szintet használjon: ha több szinten süt, a hőeloszlás nem megfelelő.
	SÜTEMÉNYSÜTÉS program	Bekapcsol az alsó fűtőszál és működni kezd a ventilátor, finom és egyenletes hőeloszlást biztosítva a sütő belsejében. Ez a program kíméletes sütetést igénylő ételek (például kelt tészták) sütéséhez, valamint egyszerre három szinten „mignon” elkészítéséhez javasolt.
	PIZZASÜTÉS program	Bekapcsol az alsó és a körkörös fűtőszál és a ventilátor működni kezd. Ez a kombináció lehetővé teszi a sütő gyors felmelegedését, túlsúlyban alulról érkező erőteljes hőárammal. Ha egyszerre egynél több szintet használ, a sütésidő felénél cserélje meg a tepsik helyét!
	LÉGKEVERÉSES SÜTÉS program	Valamennyi fűtőszál bekapcsol (felső, alsó és körkörös) és a ventilátor működni kezd. Mivel a hő az egész sütőben állandó, a levegő egyenletesen sūti és pirítja az ételt. Egyidejűleg maximum két szintet lehet használni.
	FELSŐ SÜTÉS PROGRAM	Hőmérséklet: igény szerint 50 °C és a maximális érték között. Bekapcsol a felső fűtőszál. Ez a sütési mód használható utósütésre.
	DUPLA GRILL sütési mód	Hőmérséklet: Max. Ez a nagyméretű grill teljesen új kivitelezésű, a sütési hatékonyság 50%-os növekedésével. A dupla grill kiküszöböli a sütő sarkainál lévő nem fűtött levegőt. Ennek a sütési módnak a használatával az élelmiszereket egyenletesen piríthatja meg.
	CSŐBEN SÜTÉS mód	A felső fűtőelem, a ventilátor és a forgónyárs (típustól függően) bekapcsolnak. A funkciók ezen kombinációja növeli a fűtő elem hőszugárzás hatékonyságát a levegő cirkuláció következtében a sütő minden részében egyenletes a hőmérséklet alakul ki. Ez segít megakadályozni, hogy az ételek felülete megégjen, azt azonban lehetővé teszi, hogy a hő behatoljon az ételbe. A GRILL, DUPLA GRILL üzemmódokat mindig csukott sütő ajtóval végezze!
	KIOLVASZTÁS mód	A sütő alján elhelyezett ventilátor lehetővé teszi, hogy szobahőmérsékletű levegő keringjen az étel körül. Ez ajánlott minden fajta étel kiolvasztásához, de elsősorban olyan különleges ételtípusok esetén, melyekhez nem szükséges magasabb hőmérséklet, mint például: jégkrémes sütemények, krémes vagy habos deszertek, gyümölcsös sütemén a kiolvasztási idő kb. a felére csökken. Húsok és kenyére esetében a folyamat felgyorsítható a "mulit-cooking" mód használatával és a hőmérséklet 80°-100°C közötti beállításával.
	GYORS ELŐMELEGÍTÉS üzemmód	A sütő gyors előmelegítése. Étél behelyezése előtt a sütőbe várja meg az előmelegítés végét, majd válassza ki a kívánt sütő funkciót.
	REŽIM BOTTOM VENTILATED (SPODNÁ VENTILÁCIA)	Je aktivované spodné vyhrievacie teleso a ventilátor, čo umožňuje rozloženie tepla v priestore celého objemu rúry. Táto kombinácia je vhodná pre ľahké pečenie zeleniny a rýb.

Praktikus sütési tanácsok

Légkeveréses sütésnél ne használja az 1. és az 5. szintet: ezeket a helyeket közvetlenül éri a meleg levegő, ami a kíméletes sütést igénylő ételek odaégését eredményezheti.

LÉGKEVERÉSES ÜZEMMÓD

- Használja a 2. és a 4. szintet, a 2. szintre tegye a magasabb hőmérsékletet igénylő ételeket!
- Helyezze a zsírfelfogót alulra, a rácsot felülre!

GRILLEZÉS

- GRILLEZÉSKOR helyezze a rácsot az 5-ös szintre, a sütési melléktermékek (szaft és/vagy zsír) felfogása érdekében pedig helyezze a zsírfelfogó tálcát az 1-es szintre! GRATINÍROZÁSKOR helyezze a rácsot a 2-es vagy 3-as szintre, a sütési melléktermékek felfogása érdekében pedig helyezze a zsírfelfogó tálcát az 1-es szintre!
- Javasoljuk, hogy a hőmérsékletet állítsa maximumra! Ne aggódjon, ha a felső fűtőszál nem marad állandóan bekapcsolva: működését hőfokszabályzó szabályozza.

PIZZASÜTÉS

- Használjon könnyű alumínium tepsit a mellékelt rácsra helyezve.
A zsírfelfogó tálca használatával a sütési idő meghosszabbodik, és nehezen fog tudni ropogós pizzát sütni.
- Sok feltétet tartalmazó pizzánál javasoljuk, hogy a mozzarella a sütés felénél tegye a tészára.

A sütő alatt található rekesz (típustól függően)

A sütő alatt található rekeszt sütő edények és konyhai eszközök tárolására használhatja. Ezenkívül a sütő működése közben az ételeket is melegen tarthatja itt. A nyitáshoz forgassa a tárolórekeszt lefelé!

Figyelem: A tároló rekeszt ne használja gyúlékony anyagok tárolására!

A sütő számos alternatívát kínál, hogy bármelyik ételt a lehető legjobban készíthesse el. Idővel meg fogja tanulni, hogyan érheti el a legjobb eredményeket a sütővel. A következő tanácsok csak tájékoztató jellegűek, amelyek a személyes tapasztalatai és ízlése szerint eltérhetnek.

Amennyiben a sütőt elő kell melegíteni (főleg a kelt tészták esetén), a **“Légkeveréses üzemmódot”** használja a kívánt hőmérséklet lehető leggyorsabb és energiatakarékosabb eléréshez. Amikor behelyezi az ételt a sütőbe, válassza ki a megfelelő sütési módot!

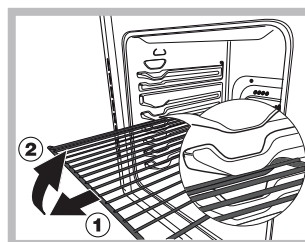

FIGYELEM! A sütő rác-srögzítő rendszerrel van ellátva, mely megakadályozza, hogy a rácsok a kihúzásukkor kiessenek a sütőből (1). A rácsok teljes kivételéhez csak az ábra szerinti módon kell a rácsokat az elülső oldaluknál fogva felemelni és kihúzni (2).

RECEPT	SÜTESI FUNKCIÓ	SÜTESI SZINT (lentől felfelé)	HÖMERSEKLET (°C)	IDŐ (perc)
Piskóta	Hő	2	160-190	30-60
	Légkeveréses	2-4	160-180	30-55
Töltött torta (sajttorta, rétes, gyümölcsös pite)	Hő	3	180-200	50-100
	Légkeveréses	2-4	160-190	40-90
Aprósütemények	Hő	3	160-180	20-45
	Légkeveréses	1-3-5	140-150	30-45
Kisebb sütemények	Hő	3	160-180	20-45
	Légkeveréses	1-3-5	150-160	30-45
Pizza	Hő	3	230-250	10-25
	Légkeveréses	2-4	190-210	15-30
Kolbász / sertésborda / húspogácsa	Roston sütés	4	MAX	15-30
Quiche lorraine	Hő	3	180-200	50-70
Quiche lorraine	Légkeveréses	2-4	170-190	60-80
Pirítós	Roston sütés	5	MAX	Előmelegítés 5' Sütés 2,5'
Lasagna	Hő	2	170-190	40-60
Csirke	Hő	2	200-230	50-90
	Turbósütés	3	200-220	55-70
Marha	Hő	2	190-200	70-110
	Légkeveréses	2	180-190	80-120
Borjú	Hő	2	190-200	70-110
	Légkeveréses	2	180-190	80-120
Hal	Hő	2	170-190	30-50
	Roston sütés	4	200	20-30
Töltött zöldség	Légkeveréses	2	180-200	50-70

Az óra/perc emlékeztető beállítása

HU

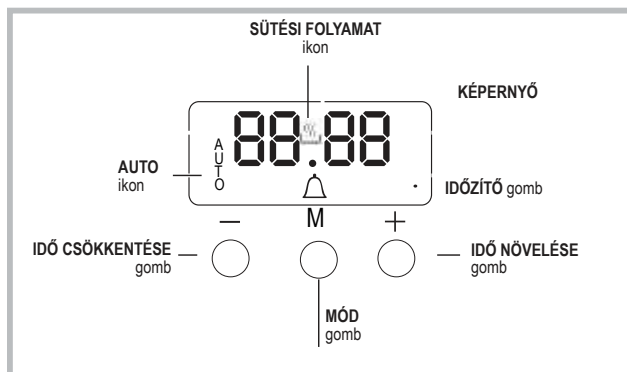

Az óra beállítása !

! Bár az órát a sütő kikapcsolt, illetve bekapcsolt állapotában egyaránt be lehet állítani, ha a sütési ciklus vége előzetesen nem lett beprogramozva. A készülék hálózathoz való csatlakoztatása után,

illetve áramkimaradást követően a 00 érték elkezd villogni a KIJELZŐN.



1. Nyomja meg egyszerre a "+" és a "-" gombokat. Ekkor az óra és a percek közötti kettőspont villogni kezd.
2. A "+" és a "-" gombok segítségével állítsa be az időt. Ha a gombokat lenyomva tartja, a számok a beállítás megkönnyítése érdekében gyorsabban pörögnek és könnyebb kiválasztani a kívánt értéket.

A berregő frekvenciájának a módosítása

1. Először nyomja meg egyszerre a "+" és a "-" gombokat, majd nyomja meg az  gombot a berregő frekvenciájának módosításához való menü kiválasztásához. Ha a tonX felirat látható, akkor a berregő frekvenciája a "-" gomb ismételt megérintésével módosítható.

A perc emlékeztető beállítása !

! Ez a funkció nem szakítja meg a sütést és nincs hatással a sütőre. Egyszerűen csak a berregőt aktiválja, amikor a beállított idő letelt.

1. Nyomja meg ismételten a  gombot, amíg a  ikon és a három számjegy el nem kezd villogni a kijelzőn.
2. A "+" és a "-" gombok segítségével állítsa be a kívánt időt. Ha a gombokat lenyomva tartja, a számok a beállítás megkönnyítése érdekében gyorsabban pörögnek és könnyebb kiválasztani az értéket.
3. Várjon 5 másodpercet. Ha megegyezően megnyomja a gombot, akkor a kijelzőn megjelenik a számláló. A visszaszámlálás végén bekapcsol a hangjelzés.

A sütési mód beállítása !



! A sütés programozása csak azután lehetséges, hogy kiválasztott egy sütési programot.

A főzési idő beprogramozása

1. Nyomja meg ismételten a  gombot, amíg a **AUTO** ikon és a DUR felirat el nem kezd villogni a kijelzőn.
2. A "+" és a "-" gombok segítségével állítsa be a kívánt időtartamot. Ha a gombokat lenyomva tartja, a számok a beállítás megkönnyítése érdekében gyorsabban pörögnek és könnyebb kiválasztani az értéket.
3. Várjon 5 másodpercet, amíg az iconXX megjelenik a kijelzőn.
4. Miután letelt az idő és a sütő befejezi a sütést, megszólal a hangjelzés. A hangjelzés elnémításához nyomjon le egy gombot.

 - Példa: 9:00 óra van és a sütés 1 óra 15 perc időtartamra van beállítva. A program 10:15-kor automatikusan leáll.

A sütés végének beállítása egy sütési módhoz

1. Hajtsa végre az időtartam beállításának első három pontjában részletezett lépéseket.
2. Majd nyomogassa a  gombot addig, míg az END felirat a KIJELZŐN villogni nem kezd.
3. A "+" és a "-" gombok segítségével állítsa be a sütés végét. Ha a gombokat lenyomva tartja, a számok a beállítás megkönnyítése érdekében gyorsabban pörögnek és könnyebb kiválasztani a kívánt értéket.
4. Várjon 5 másodpercet és nyomja meg az  gombot megegyezően. Amikor elindul a sütési folyamat, a  szimbólum megjelenik a kijelzőn.
5. Miután letelt az idő, a sütő befejezi a sütést és megszólal a hangjelzés. Az elnémításához nyomjon meg egy gombot. Amennyiben a **AUTO** szimbólum kigyullad, az azt jelenti, hogy a programozás sikerült.

 - Például: 9:00 óra van és a sütés 1 óra időtartamra van beállítva. 12:30 a tervezett befejezési idő. A program 11:30-kor automatikusan elindul.

Sütési beállítás törlése

Egy beállítás törléséhez tegye a következőt:

- nyomogassa a  gombot addig, míg a törölni kívánt beállítás szimbóluma és a számjegyek a kijelzőn villogni nem kezdenek. Nyomogassa a "-" gombot addig, míg a kijelzőn meg nem jelenik a 00:00 érték.
- Tartsa egyidejűleg lenyomva a "+" és "-" gombokat. Így minden előzetesen kiválasztott beállítás törlődik, ideértve az időzítőt is.

Karbantartás és ápolás

HU

Takarékosság és környezetvédelem

- Javasoljuk, hogy GRILLEZÉSKOR és GRATINÍROZÁSKOR mindig csukja be a sütő ajtaját: így kitűnő eredményt kap, ugyanakkor jelentős energiát takarít meg (kb. 10%).
- Amennyiben lehetséges, kerülje el a sütő előmelegítését és mindig próbálja meg tele állapotban üzemeltetni. A sütőajtót a lehető legritkábban nyissa ki, mert minden nyitás hővesztéssel jár. Jelentős energiamegtakarítás érdekében kapcsolja ki a sütőt a tervezett sütési idő vége előtt 5-10 perccel és használja a sütő által generált hőt.
- A tömítéseket tartsa tisztán és rendezetten, hogy elkerülje az ajtón keresztüli energiavesztést.
- Ha időzónás villamosenergia-számlával rendelkezik, akkor a "főzés késleltetése" opció lehetővé teszi a főzést az olcsóbb időszakokon belül és ezáltal pénzt takaríthat meg.
- Használja ki a főzőlap maradék hőjét: ehhez az öntött vas főzőlapot kapcsolja ki a sütési idő vége előtt 10 perccel, míg az üvegerámia főzőlapot kapcsolja ki a sütési idő vége előtt 5 perccel.
- A fazéknak vagy serpenyőnek le kell fednie a főzőlapot. Ha ez kisebb, akkor ez értékes energiavesztést okoz és ha a forrásban lévő étel kicsordul, akkor ez nehezen eltávolítható lerakódást képez.
- Az ételt jól záródó fedéllel letakart fazékban és serpenyőben főzze meg a lehető legkevesebb víz használatával. A fedél nélküli főzés jelentősen megnöveli az energiafogyasztást.
- Teljesen sima fazékokat és serpenyőket használjon.
- Ha olyan ételt készít, melyet sokáig kell főzni, akkor használjon kuktát, mert ez kétszer gyorsabb és megspórolja vele az energia egyharmadát.

Áramtalanítás

Minden művelet előtt áramtalanítsa a készüléket.

A teto

Az üvegtetővel rendelkező modelleknél a tisztítást langyos vízzel kell elvégezni.

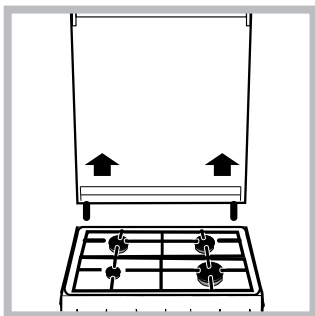

Kerülje a súrolószerek használatát. A főzőlap hátsó része tisztításának megkönnyítése érdekében a teto eltávolítható: nyissa föl teljesen, és húzza fölfelé (lásd ábra).
!Ne hajtsa le a főzőlap

tetejét, ha még ég vagy még meleg valamelyik gázégo.

* Csak néhány modellnél.

A készülék tetejének kinyitása előtt minden nedvességet töröljön le róla.

A sütő tömítéseinek ellenőrzése

Rendszeresen ellenőrizze a sütőajtó tömítéseit. Ha sérülést vesz észre, forduljon a legközelebbi hivatalos szakszervizhez. Javasoljuk, hogy ne használja a sütőt, amíg a javítást nem végzik el.

 A sütő teljes műszaki leírása az energiahatékonysági besorolással együtt elolvasható és letölthető a honlapunkról: www.whirlpool.com

A sütőt megvilágító lámpa kicserélése

1. A sütő áramtalanítása után húzza le a lámpafoglatat üvegfedelét (lásd ábra).

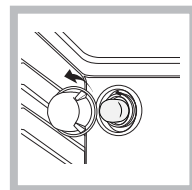

2. Vegye ki a lámpát, és cserélje ki egy ugyanolyanra: feszültség: 230 V, teljesítmény: 25 W, típus: E14.
3. Tegye vissza a fedelet, és helyezze ismét áram alá a sütőt.

! Ne használja a sütő lámpáját a környezet megvilágítására.

Gázcsapok karbantartása

Idővel a csap eltömödhet, illetve kinyitása nehezzé válhat. Ebben az esetben cserélje le.

! Ezt a műveletet csak a gyártó által felhatalmazott szakember végezheti.

Szerviz

Adja meg:

- A készülék modellje (Mod.)
- A készülék sorozatszám (S/N)

Ez utóbbi információkat a készüléken és/vagy a csomagoláson elhelyezett adattáblán találja meg.

Ha segítségre van szüksége, hívja a termékhez mellékelt garanciafüzetben található telefonszámot, vagy kövesse a weboldalon megadott utasításokat. A következőket kell megadnia:

- a hiba rövid leírását
- a készülék pontos típusát
- a szervizszámot (az adattáblán a SERVICE szó után álló szám; az adatlap nyitott sütőajtónál a sütőtér bal szélén látható)
- Pontos címét
- A telefonszámát

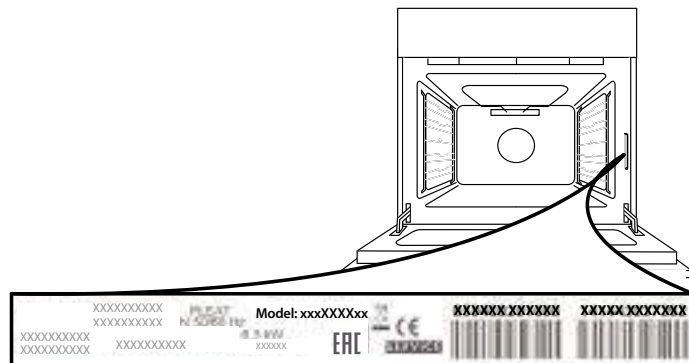

Ne feledje: Ha javításra van szükség, kizárólag hivatalos szervizt hívjon, mert csak így garantálható, hogy a javítás megfelelően, eredeti alkatrészek felhasználásával történik.

A garanciáról további információkat a mellékelt garanciafüzetben talál.

AZ AJTÓ LEVÉTELE ÉS VISSZAHELYEZÉSE

1. Az ajtó levételéhez nyissa ki teljesen, és engedje le a kallantyúkat, amíg kioldási helyzetbe nem kerülnek.

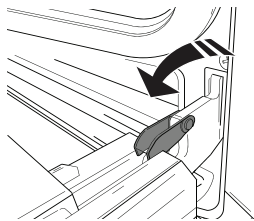

2. Csukja be az ajtót, amennyire tudja. Mindkét kezével szorosan fogja meg az ajtót – ne fogja meg a fogantyút. Egyszerűen vegye le az ajtót úgy, hogy folytatja a becsukását, és ezzel egyidejűleg felfelé húzza (a), amíg ki nem ugrik az illesztésből (b).

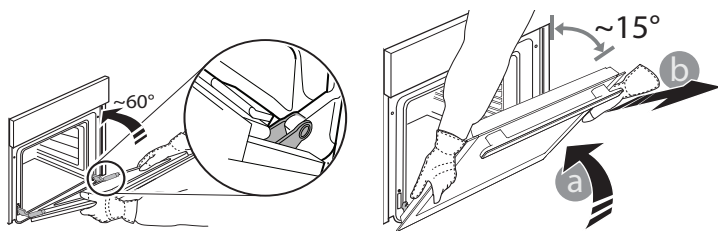

Helyezze le az ajtót az egyik oldalára egy puha felületen.

3. Helyezze vissza az ajtót azáltal, hogy a sütő felé mozgatja, illessze a zsanérok kampóit a helyükre, és rögzítse a felső részt a helyén.

4. Engedje le az ajtót, majd nyissa ki teljesen. Engedje le a kallantyúkat az eredeti helyzetükbe: fontos, hogy teljesen leengedje őket.

5. Próbálja meg becsukni az ajtót, és ellenőrizze, hogy illeszkedik-e a kezelőpanelhez. Ha nem sikerül, ismételje meg a fenti lépéseket.

A sütő tisztítása gőzzel

Ez a tisztítási módszer főleg nagyon zsíros húsok sütése után javasolt.

Ez a tisztítási módszer gőz képzésével lehetővé teszi a szennyeződések könnyebb eltávolítását a sütő falairól. Az egyszerűbb tisztítás érdekében a gőz a sütőtér belsejében képződik.

! Fontos! A gőzzel való tisztítás előtt:

- A sütő aljáról távolítsa el minden étel- és zsírmaradékot.
- Távolítsa el a sütő összes tartozékát (rácsok és zsírfogók).

A fenti műveleteket az alábbiak szerint végezze el:

1. töltsön 300ml vizet a sütőben lévő sütőtálcába és helyezze azt az alsó szintre. Azon modellek esetében, melyek nem rendelkeznek zsírfogóval, használja a sütőlapot és helyezze az alsó szinten lévő grillre.

CLICK & CLEAN - AZ ÜVEG TISZTÍTÁSA

1. Vegye le az ajtót, és helyezze puha felületre fogantyúval lefelé. Ezután egyszerre nyomja be a két rögzítőkapcsot, majd húzza maga felé és vegye le az ajtó felső élet.

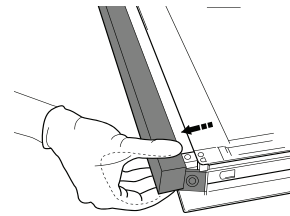
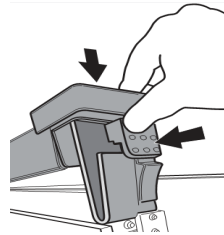

2. Két kézzel emelje meg és tartsa erősen a belső üveget, majd vegye ki, és a tisztításhoz helyezze egy puha felületre.

3. **ő üvegajtó visszaszerelésekor** helyezze be megfelelően az üveglapot úgy, hogy a lapon lévő írott szöveg ne legyen fordítva és könnyen olvasható legyen.

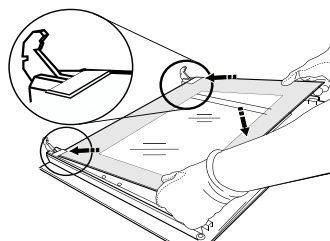

4. Szerelje vissza a felső élet: a megfelelő helyzetet kattánás jelzi. Az ajtó visszaszerelése előtt ellenőrizze, hogy a tömítés a helyén van-e.

2. Válassza ki a sütő **ALSÓ program**: funkcióját, és állítsa be a hőmérsékletet 90 °C-ra.

3. Hagyja a sütőben 35 percig.

4. Kapcsolja ki a sütőt.

5. A sütő lehűlése után nyissa ki az ajtót és fejezze be a tisztítást vízzel és egy nedves ruhával.

6. A tisztítás végén távolítsa el a vízmaradékot a sütőtérből.

A gőzzel történő tisztítás végén, különlegesen zsíros ételek sütése után vagy ha a zsír nehezen távolítható el, előfordulhat, hogy a tisztítást be kell fejeznie az előző bekezdésben leírtaknak megfelelően a hagyományos módszer szerint.

! A tisztítást csak hideg sütőben végezze el!

Popis spotřebiče

CZ

Celkový pohled

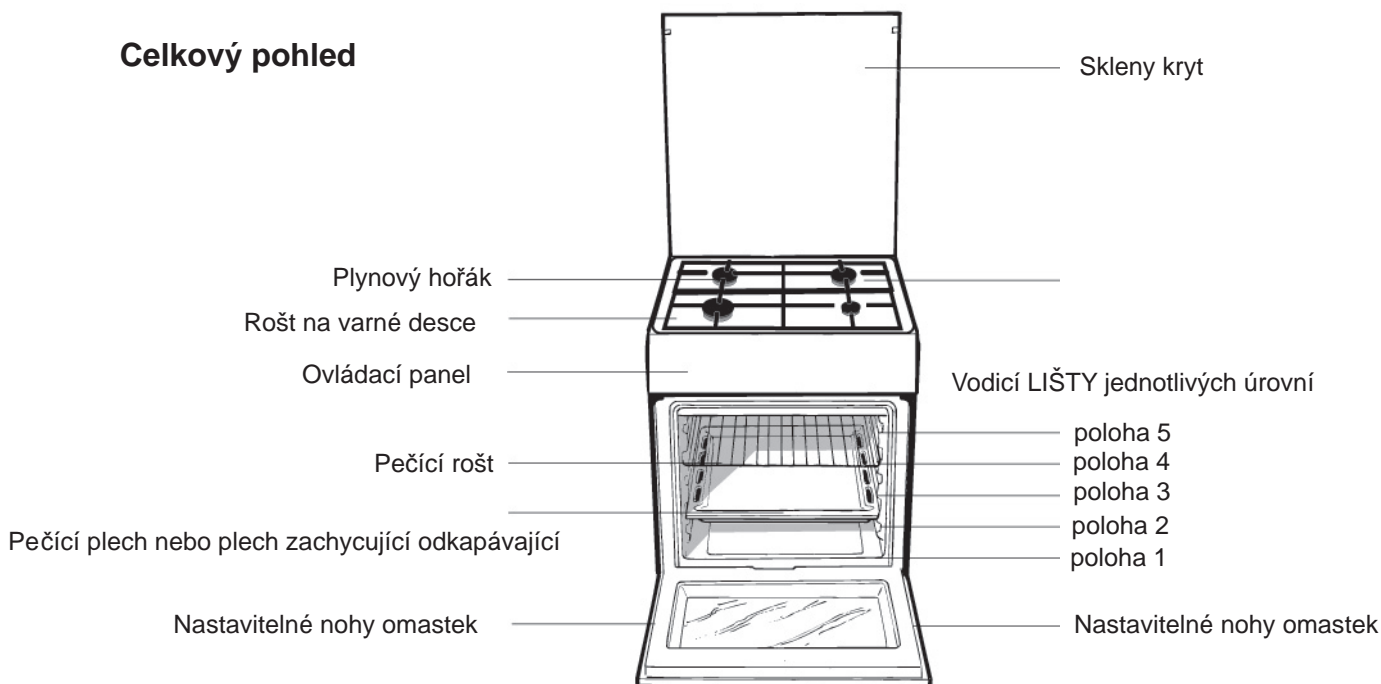

Ovládací panel

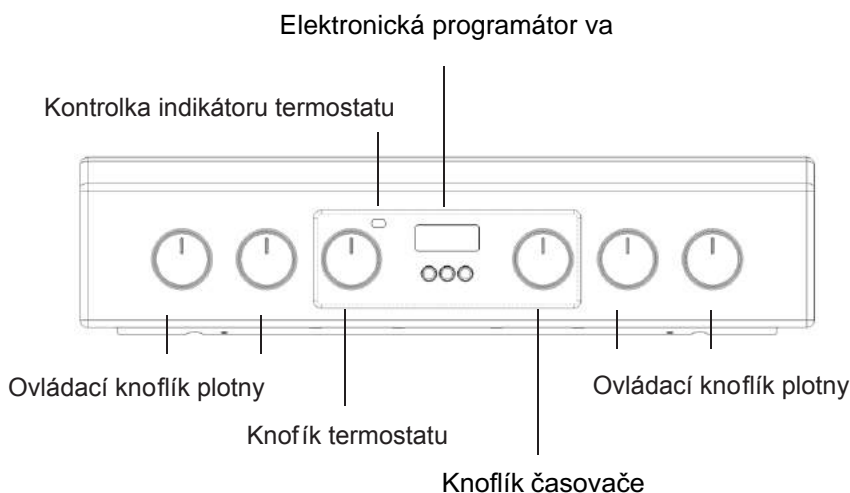

Ovládací knoflík plotny

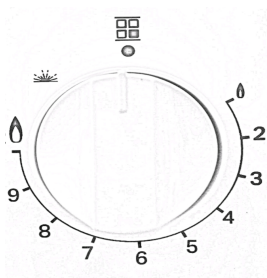

0		Ideální pro snížení obsahu šťávy.
2		Ideální pro pozvolnou tepelnou úpravu (např.: rýže, omáčky, pečené maso, ryby) s tekutinami (vodou, vínem, vývarem, mlékem).
3		Ideální pro dušení, dlouhou tepelnou úpravu a zahušťování. Povaření těstovin s máslem.
4		Ideální pro rychlou tepelnou úpravu (sauté), udržování intenzivního varu.
5		Tepelná úprava na vysokém plameni (řízky, rybí filé, smažená vejce).
6		Zlátnutí/hnědnutí (pečená masa, steaky).
7		Ideální pro smažení hluboce zmražených výrobků, k rychlému uvedení tekutin do varu
8		Ideální pro grilování a počáteční fázi tepelné úpravy.
9		Ideální pro rychlé zvýšení teploty potravin za účelem rychlého dosažení varu (pro vodu) nebo rychlé zahřátí tekutin používaných při vaření.
		Zesilovač

Tipy k instalaci

CZ

Prizpusobení různým druhům plynu

Zarízení lze prizpusobit jinému druhu plynu, než který bylo uzpusobeno (je uveden na cejchovacím štítku na víku).

Prizpusobení varné desky

Výměna trysek horáku varné desky:

1. Odložte mřížky a vytáhněte horáky z jejich uložení;
2. odšroubujte trysky s použitím klíče nástrčkového klíče o velikosti 7 mm (viz obrázek) a vyměňte je za ty, které jsou vhodné pro nový druh plynu (viz tabulka s Údaji horáku a trysek);
3. vrate všechny součásti do původní polohy; toho docílíte

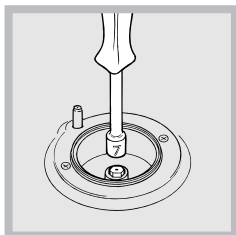

provedením operací výše uvedeného postupu v opačném pořadí.

Seřízení minimálního průtoku plynu v horácích varné desky:

1. Pretocte otočný ovladač do polohy odpovídající minimu;
2. sejměte knoflík otočného ovladače a prostřednictvím šroubu umístěného uvnitř nebo na boku dríku otočného ovladače seříďte průtok až do dosažení pravidelného malého plamene.

! V případě tekutých plynů musí být seřizovací šroub zašroubován až na doraz;

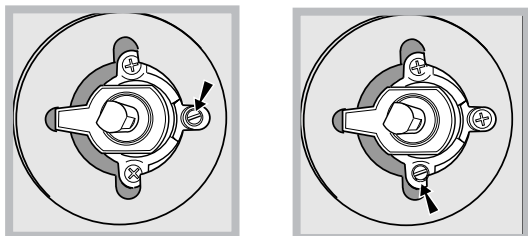

3. zkontrolujte, zda při rychlém pretocení otočného ovladače z polohy odpovídající maximu do polohy odpovídající minimu nedojde ke zhasnutí horáku.

! Horáky varné desky nevyžadují regulaci primárního vzduchu.

! Po regulaci s plynem odlišným od plynu, se kterým bylo zařízení zkolaudováno, proveďte výměnu cejchovacího štítku za štítek odpovídající novému druhu plynu; štítek je dostupný ve Střediscích autorizované servisní služby.

! Když se tlak plynu liší (nebo mení) ve srovnání s předepsanou hodnotou, je třeba nainstalovat na vstupní potrubí regulátor tlaku v souladu s platnými národními normami pro „regulátory pro kanalizované plyny“.



Po instalaci napájecího kabelu přišroubujte kovový kryt pomocí tří šroubů.

! Tato operace musí být provedena technikem autorizovaným výrobcem.

Tabulka s údaji horáku a trysek



Tabulka 1				Zkapalněný plyn		Zemní plyn		
Hořák	Průměr (mm)	Tepelný výkon (kW) (p.c.s.*)		Tryska 1/100 (mm)	Průtok* g/h		Tryska 1/100 (mm)	Průtok* l/h
		Jm.	Sníž.		***	**		
Rychlý (velký) (R)	100	3,00	0,7	87	218	214	128	286
Polorychlý (střední) (S)	75	1,90	0,4	69	138	136	104	181
Pomocný (malý) (A)	51	1,00	0,4	50	73	71	78	95
Vstupní tlak	Jmenovitý (mbar)				30	30	20	
	Minimální (mbar)				20	20	17	
	Maximální (mbar)				35	35	25	

- * Při 15 °C a 1013 mbar suchého plynu
 ** Propan výhřevnost P.C.S. = 50,37 MJ/kg.
 *** Butan výhřevnost P.C.S. = 49,47 MJ/kg.
 Zemní plyn výhřevnost P.C.S. = 37,78 MJ/ m³

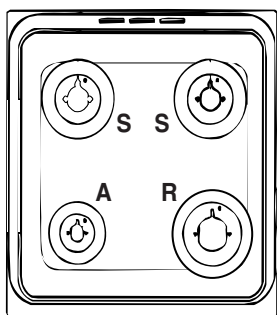
! Tato operace musí být provedena technikem autorizovaným výrobcem.



WS5G8CHX/E

TECHNICKÉ ÚDAJE	
Rozměry Trouby VxŠxH	340x391x424 mm
Objem	57
Užitkové rozměry zásuvky na ohřev pokrmů	šířka cm 42 hloubka cm 44 výška cm 23
Hořáky	Lze je přizpůsobit všem druhům plynů, uvedeným na štítku s jmenovitými údaji mohou být přizpůsobeny pro použití s jakýmkoli druhem plynu uvedeným na typovém štítku, který je umístěn uvnitř chlopně nebo po trouba prostor byl otevřen na levé stěně uvnitř trouby
Napájecí napětí a frekvence	viz štítek s jmenovitými údaji
ENERGETICKÝ ŠTÍTEK a EKODESIGN	konvekce – funkce ohřevu:  Klasický ohřev; Energetická spotřeba Prohlášení o třídě SMAŽENÍ – funkce ohřevu: 

Spuštění a používání



CZ

Použití varné desky

Zapálení horáku

V blízkosti každého otočného ovladače HORÁKU je uvedeno plné kolečko označující příslušný horák.

Zapálení horáku varné desky:

1. Priblížte k horáku plamen nebo zapalovac plyn;
2. stisknete a současně otočíte proti směru hodinových ručiček otočný ovladač HORÁKU do polohy označené symbolem maximálního plamene .
3. Nastavte požadovaný výkon plamene otáčením otočného ovladače HORÁKU proti směru hodinových ručiček: do polohy odpovídající minimu , do polohy odpovídající maximu  nebo do libovolné polohy mezi oběma mezními hodnotami.

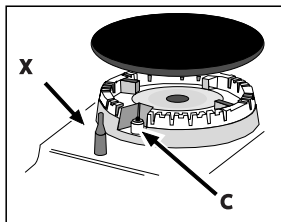

Když je zařízení vybaveno elektronickým zapalováním* (C), stačí stisknout a současně otáčet proti směru hodinových ručiček otočný ovladač HORÁKU do polohy označené symbolem minimálního plamene až

do samotného zapálení. Může se stát, že horák při uvolnění otočného ovladače zhasne. V takovém případě zopakujte uvedenou operaci a přidržte otočný ovladač stisknutý déle.

! V případě náhodného zhasnutí plamene vypnete horák a před opětovným pokusem o jeho zapálení vyčkejte alespoň 1 minutu.

Když je zařízení vybaveno bezpečnostním zařízením(X)* pro detekci nepřítomnosti plamene, držte otočný ovladač HORÁKU stisknutý přibližně na 2-3 sekundy, aby se plamen udržel zapálený a aby se zařízení aktivovalo.

Zhasnutí horáku se provádí otáčením otočného ovladače do polohy  odpovídající jeho zhasnutí.

Praktické rady pro použití horáku

Za účelem dosažení vyšší účinnosti horáku a nižší spotřeby plynu je třeba použít nádoby s plochým dnem vybavené pokličkou a úměrné velikosti horáku:

Horák	Ø Průměry nádob (cm)
Rychlý (R)	24 - 26
Polorychlý (S)	16 - 20
Pomocný (A)	10 - 14

Při identifikaci horáku se řiďte dle odvolávek na obrázky uvedené v odstavci „Údaje horáku a trysek“.

! U modelu vybavených redukční mřížkou musí být tato použita pouze pro pomocný horák, a to při použití nádob s průměrem menším než 12 cm.

Používání trouby

! Před prvním použitím prázdnou troubu se zavřenými dvířky nechte běžet na maximální teplotu alespoň 30 minut. Ujistěte se, že je místnost dobře odvětrávaná, a teprve poté troubu vypněte a otevřete dvířka. Ze spotřebiče může vycházet mírně nepříjemný zápach z vypalování ochranných látek, které se používají během výrobního procesu.

! Nikdy nepokládejte žádné předměty přímo na dno trouby: zabráníte tak poškození smaltového povrchu.

1. Zvolte si požadovaný režim pečení otočením ovladače k VOLBĚ FUNKCÍ.
2. Otočením ovladače TERMOSTATU si zvolte teplotu doporučenou pro daný režim pečení nebo vámi požadovanou teplotu. Podrobný popis režimů pečení a doporučených teplot najdete v příslušné tabulce (viz Tabulka s tipy pro pečení v troubě).

Během pečení je možné:

- změnit režim pečení otočením ovladače k VOLBĚ FUNKCÍ.
- změnit teplotu otočením ovladače TERMOSTATU.
- vypnout pečení otočením ovladače k VOLBĚ FUNKCÍ do polohy „0“.

! Pečicí nádoby vždy pokládejte na přiložené rošty.

Kontrolka TERMOSTATU

Pokud tato kontrolka svítí, trouba se ohřívá. Kontrolka zhasne, jakmile bude uvnitř trouby dosaženo zvolené teploty. Následně začne kontrolka blikat, což signalizuje, že termostat funguje a udržuje konstantní teplotu.

Osvětlení trouby









Světlo se rozsvítí po otočení ovladačem VOLBY FUNKCÍ do jakékoli jiné polohy než „0“. Zůstane rozsvícené po celou dobu, kdy je trouba v chodu. Pokud otočíte ovladač



do polohy , světlo se rozsvítí, aniž by se aktivovalo topné těleso.

Režimy vaření

Pro všechny režimy vaření lze nastavit teplotu mezi 60°C a maximem, vyjma následujících:

- **GRATINOVÁNÍ** (doporučeno: nastavit na MAX úroveň).
- **GRATINOVÁNÍ** (doporučeno: nepřekračovat 200°C).

režim vaření	funkce	popis
	BEŽNÝ REŽIM TROUBY	Zapnou se obě (spodní i horní) topná tělesa. Při běžném režimu trouby je nejlepší použít pouze jeden rošt. Použijete-li více než jeden rošt, teplo bude rozděleno nerovnoměrně.
	PEČÍCÍ REŽIM	Zapne se zadní topné těleso a ventilátor, které zaručí jemné a rovnoměrné rozptýlení tepla po celé troubě. Režim je ideální pro pečení a vaření potravin citlivých na teplotu (koláče, které kynou) a pro přípravu pečiva na 3 přihrádkách zároveň
	REŽIM PIZZA	Zapne se kruhové topné těleso a topná tělesa na dně trouby a aktivuje se ventilátor. Tato kombinace ohřívá troubu velmi rychle tak, že vyprodukuje značné množství tepla, a to zejména z topného tělesa ve spodní části. Používáte-li více než jeden rošt ve stejnou dobu, v polovině pečení přehodte nádoby.
	REŽIM VÍCENÁSOBNÉHO PEČENÍ	Zapnou se všechna topná tělesa (spodní, horní i kruhové) a začne pracovat ventilátor. Vzhledem k tomu, že je teplo konstantní po celé troubě, vzduch vaří potraviny jednotně. Současně používejte maximálně dva rošty.
	REŽIM HORNÍHO TOPNÉHO TĚLESA	Střední část horního topného tělesa pracuje. Vysoká a přímá teplota grilu je doporučena pro potraviny, které vyžadují vysokou teplotu povrchu (telecí a hovězí steaky, svíčková a roštěná). Tento způsob pečení používá omezené množství energie a je ideální pro grilování malých jídel. Pokrm umístěte do středu roštu. Pokud bude v rozích, nebude rovnoměrně uvařený. prováděny se zavřenými dvířkami.
	REŽIM DVOJITÝ GRIL	Teplota: Maximální. Plocha je rozsáhlejší než u běžného grilu a jeho inovativní design zaručuje rovněž o 50 % větší efektivitu a eliminuje chladnější místa v rozích. Použijte tento režim, abyste docílili rovnoměrného zhnědnutí na povrchu potravin.
	REŽIM GRATINOVÁNÍ VENTILACE	Zapne se horní topné těleso, gril (pokud je souč a ventilátor. Tato kombinace funkcí zvyšuje účinnost jednosměrného tepelného záření tělesa prostrů trouby. Zabraňuje to spálení potravin a umožní proniknout přímo do potraviny.
	ROZMRAZOVACÍ REŽIM	Ventilátor umístěný u dna trouby způsobuje cirkulaci vzduchu pokojové teploty nad jídlem. Doporuč pro rozmrazování všech typů potravin, hlavně těch, které nepotřebují pro rozmrazení teplo. Např. polárkové dorty, smetana nebo pudinky a ovocné dezerty. Používáním ventilátoru se doba rozmrazování zkrátí na polovinu. V případě masa, ryb a chleba je možné zrychlit proces rozmrazování použitím režimu VÍCENÁSOBNÉ pe a nastavením teploty na 80° - 100°C.

	Režim RYCHLÝ PŘEDEHŘEV	Pro rychlý přehřev trouby. Před vložením jídla do trouby vyčkejte na dokončení fáze přehřevu a poté zvolte požadovanou funkci vaření.
	REŽIM SPODNÍ VENTILACE	Zapne se spodní topné těleso a ventilátor, které umožní distribuci tepla po celém objemu trouby. Kombinace je vhodná pro lehké vaření zeleniny a ryb.

Pečení na více než jednom roštu

Pokud budete péci na více než jednom roštu současně, používejte pouze režim s ventilátorem který je jako jediný pro tento typ tepelné úpravy vhodný.



- Tato trouba je vybavena 5 rošty. Při pečení v režimu s ventilátorem používejte dva nebo tři rošty umístěné ve střední části trouby; nejnižší a nejvyšší situovaný rošt absorbují teplo přímo a citlivé potraviny by se na nich mohly spálit.
- Obecně se doporučuje použít 2. a 4. rošt odspodu a potraviny, které potřebují vyšší teplotu, umístit na 2. rošt odspodu. Například pokud pečete maso společně s jiným typem potravin, pečení umístěte na 2. rošt odspodu a citlivější potraviny na 4. rošt odspodu.
 - Pokud pečete potraviny, které vyžadují různé dlouhé doby úpravy a jiné teploty, nastavte teplotu tak, aby se pohybovala mezi oběma požadovanými teplotami. Citlivější potraviny umístěte na 4. rošt odspodu a potraviny, které vyžadují kratší dobu úpravy, vyjměte z trouby jako první.
- U spodního roštu použijte odkapávací plech a u horního mřížku;

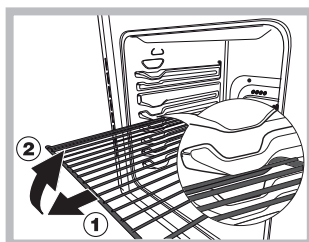

UPOZORNĚNÍ! Trouba je vybavena systémem zastavení mřížek, který umožňuje jejich vyjmutí, aniž by se dostaly ven z trouby. (1) Pro kompletní vysunutí mřížek je třeba je zvednout, uchopit za přední

část a potáhnout je, jak je zřejmé z uvedeného obrázku (2).

Tabulka doporučení pro pečení v troubě

RECEPT	FUNKCE PRO TEPELNOU ÚPRAVU	STUPEN TEPELNÉ ÚPRAVY (zespodu)	TEPLOTA (°C)	ČAS (min)
Piškotový koláč	Tepelná	2	160–190	30–60
	Konvekční	2-4	160–180	30–55
Koláče s náplní (cheesecake, štrúdl, ovocný koláč)	Tepelná	3	180–200	50–100
	Konvekční	2-4	160–190	40–90
Sušenky	Tepelná	3	160–180	20–45
	Konvekční	1-3-5	140–150	30–45
Koláčky	Tepelná	3	160–180	20–45
	Konvekční	1-3-5	150–160	30–45
Pizza	Tepelná	3	230–250	10-25
	Konvekční	2-4	190–210	15–30
Párky a klobásy / vepřová žebra / hamburger	Grilování	4	MAX	15–30
Lotrinský koláč	Tepelná	3	180–200	50–70
Lotrinský koláč	Konvekční	2-4	170–190	60–80
Topinky/toasty	Grilování	5	MAX	Přehřev 5' Tepelná úprava 2,5'
Lasagne	Tepelná	2	170–190	40–60
Drůbež	Tepelná	2	200–230	50–90
	Turbogrill	3	200–220	55–70
Hovězí	Tepelná	2	190–200	70–110
	Konvekční	2	180–190	80–120
Telecí	Tepelná	2	190–200	70–110
	Konvekční	2	180–190	80–120
Ryba	Tepelná	2	170–190	30–50
	Grilování	4	200	20–30
Plněná zelenina	Konvekční	2	180–200	50–70

Provoz stopek hodiny / minuty

CZ

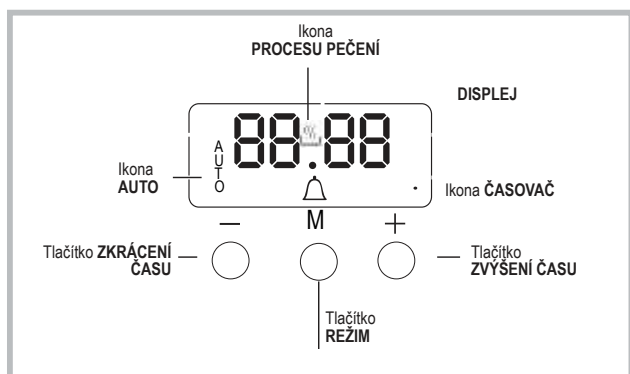

Nastavení hodin !

Hodiny lze nastavit, když je trouba vypnutá, nebo když je zapnuta, za předpokladu, že doba ukončení cyklu pečení nebyla naprogramována dříve. Po připojení spotřebiče k elektrické síti,

nebo po výpadku elektrického proudu, na displeji začnou blikat číslice 00:00.



1. Stiskněte tlačítka "+" a "-" současně. Čárka mezi hodinami a minutami začne blikat.
2. Použijte tlačítka "+" a "-" pro nastavení času; pokud stisknete a podržíte kterékoli z tlačítek, na displeji budou procházet hodnoty rychleji, takže rychleji a snadněji nastavíte požadovanou hodnotu.

Změna frekvence bzučáku

1. Nejprve stiskněte tlačítka "+" a "-" současně, pak stisknete tlačítko  pro výběr menu pro změnu frekvence bzučáku. Zobrazí se text tonX, frekvenci signálu bzučáku lze měnit opakovaným dotykem "-".

Nastavení minut na stopce!

Tato funkce nepřerušuje pečení a nemá vliv na troubu; jednoduše slouží k aktivaci bzučáku při uplynutí nastaveného množství času.

1. Stiskněte tlačítko  několikrát, dokud ikona  a první dvě číslice na DISPLEJI začnou blikat.
2. Použijte tlačítka "+" a "-" pro nastavení požadovaného času; pokud stisknete a podržíte kterékoli z tlačítek, na displeji budou procházet hodnoty rychleji, takže rychleji a snadněji nastavíte požadovanou hodnotu.
3. Počkejte 5 sekund, pokud stisknete tlačítko ještě jednou, na displeji se následně zobrazí odpočítávání času. Po uplynutí této doby bude aktivován bzučák.



Programované pečení!

Režim pečení je třeba zvolit před uskutečněním naprogramování.

Programování délky pečení

1. Stiskněte tlačítko  několikrát, dokud na DISPLEJI začnou blikat ikona **AUTO** a písmena DUR.
2. Použijte tlačítka "+" a "-" pro nastavení požadované doby; pokud stisknete a podržíte kterékoli z tlačítek, na displeji budou procházet hodnoty rychleji, takže rychleji a snadněji nastavíte požadovanou hodnotu.
3. Pokud se na displeji zobrazí ikonka **AUTO** počkejte 5 vteřin.
4. Po uplynutí nastaveného času trouba přestane péct a zazní bzučák. Stisknutím libovolného tlačítka odstavíte bzučák.
 - Například: Je 09:00 a je naprogramována doba 1 hodina a 15 minut. Program se automaticky zastaví v 10:15.

Nastavení času ukončení režimu pečení

1. Pro nastavení délky postupujte podle kroků 1 až 3, jak je uvedeno výše.
2. Následně, stiskněte tlačítko  dokud na DISPLEJI nezačne blikat text END.
3. Použijte tlačítka "+" a "-" pro nastavení času konce pečení; pokud stisknete a podržíte kterékoli z tlačítek, na displeji budou procházet hodnoty rychleji, takže rychleji a snadněji nastavíte požadovanou hodnotu.
4. Počkejte 5 sekund, nebo stiskněte tlačítko  znovu. Po spuštění procesu pečení, na displeji se zobrazí symbol .
5. Po uplynutí nastaveného času, trouba přestane péct a ozve se bzučák. Stisknutím libovolného tlačítka jej vypnete. Programování je nastaveno, pokud se rozsvítí ikonka.
 - Například: Je 09:00 a bylo naprogramováno trvání 1 hodina. 12:30 je naplánován jako koncový čas. Program se automaticky spustí v 11:30.

Zrušení programu

Pro zrušení programu:

- stiskněte tlačítko , dokud ikona odpovídající nastavení, které chcete zrušit, a číslice na displeji nezačnou blikat. Stiskněte tlačítko "-", dokud se na displeji neobjeví číslice 00:00.
- Stiskněte a podržte tlačítka "+" a "-"; zruší se tím všechny dřívější nastavení, včetně časových nastavení.

Úspora energie a ohled na životní prostředí

- Při GRILOVÁNÍ a GRATINOVÁNÍ doporučujeme péct pokaždé při zavřených dvířkách: Výsledkem je kromě lepšího upečení také významná úspora energie (přibližně 10%).
- Pokud je to možné, vyhýbejte se přehřátí trouby a vždy se ji snažte naplnit. Otvírejte dvířka trouby co nejméně, protože se teplo ztrácí při každém jeho otevření. Pokud chcete ušetřit značné množství energie, jednoduše vypněte troubu 5 - 10 minut před koncem plánovaného pečení a využijte zbytkové teplo trouby.
- Udržujte těsnění čisté a uklizené, aby se zabránilo případné ztrátě energie přes dveře
- Máte-li nastavení tarif na odběr elektřiny, posunutím možnosti „odložené vaření“ do levnějšího časového úseku, Vám pomůže ušetřit peníze.
- Základ vašeho hrnce nebo pánve by měl pokrývat plotýnku. Pokud je menší, drahá energie vyjde nazmar a hrnce z nichž přeteče, ponechají zbytky, které se obtížně odstraňují .
- Jídlo vařte v uzavřených hrncích nebo pánvích s dobře přiléhajícími poklicemi a použijte tak málo vody, jak je to možné. Vaření bez pokličky výrazně zvýší spotřebu energie.
- Používejte pouze ploché hrnce a pánve.
- Pokud ohříváte něco, co trvá dlouho , vyplatí se použít tlakový hrnec, který je dvakrát tak rychle a šetří třetinu energie.

Vypnutí elektrického proudu

Před jakoukoli operací odpojte zařízení ze sítě elektrického napájení.

Víko

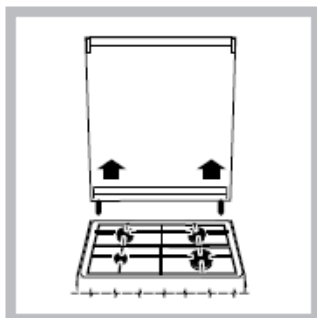

Pokud je sporák vybaven skleněným víkem, umývejte jej vlažnou vodou. Nepoužívejte čisticí prostředky s drsnými částicemi. Víko je možné sejmout a usnadnit tak čištění prostoru za varnou deskou. Víko při tom naplno otevřete a vytáhněte jej směrem vzhůru (viz obrázek).

! Víko nezavírejte,

když jsou hořáky v provozu, nebo dokud jsou ještě horké.

Kontrola těsnění trouby

Pravidelně kontrolujte stav těsnění po obvodu dveří trouby. V případě jeho poškození se obraťte na nejbližší Servisní autorizované středisko. Doporučuje se nepoužívat troubu až do uskutečnění opravy.

Údržba plynových kohoutku

Casem se může stát, že se některý otcný ovladac zablokuje nebo bude vykazovat potíže při otáčení. V takovém případě je třeba provést jeho výmenu.

! Tato operace musí být provedena technikem autorizovaným výrobcem.

Výměna žárovky v troubě

1. Po odpojení sporáku z elektřiny odstraňte skleněný kryt světla (viz obrázek).

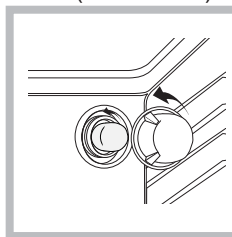

2. Odšroubujte žárovku a vyměňte ji. napětí 230 V, příkon 25 W, závit E 14.

3. Nasaďte kryt a znovu připojte sporák k elektrické síti.

! Světlo nepoužívejte k okolnímu osvětlení.

Servisní služba

! Nikdy se neobracejte na neautorizované techniky

SERVISNÍ STŘEDISKO

Pro podporu zavolejte na číslo uvedené v záručním listu, který je přiložen k výrobku, nebo se řiďte pokyny uvedenými na našich webových stránkách. Připravte si:

- Stručný popis problému
- Přesný typ modelu vašeho výrobku
- Kód pro asistenční službu (je to číslo následující za slovem „SERVICE“ uvedené na identifikačním štítku PŘIPEVNĚNÉM k výrobku, který je vidět při otevřených dvířkách na levé vnitřní hraně)
- svoji úplnou adresu,
- kontaktní telefonní číslo.

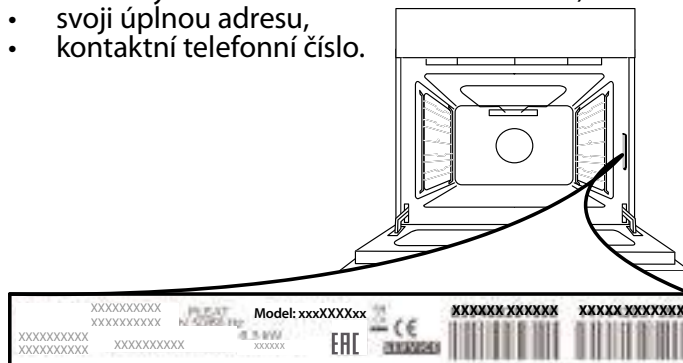

Uvědomte si prosím: Vyžaduje-li spotřebič opravu, obraťte se na autorizované servisní středisko, kde budete mít záruku použití originálních náhradních dílů a správnosti provedení opravy.

Pro více informací ohledně záruky viz přiložený záruční list.

DEMONTÁŽ A ZPĚTNÁ MONTÁŽ DVÍŘEK

1. Přejete-li si dvířka demontovat, zcela je otevřete a posouvejte západky směrem dolů, dokud nedojde k jejich odjištění.

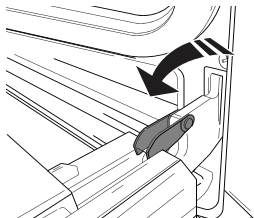

2. Dvířka dobře uzavřete.

Pevně je držte oběma rukama – nedržte je za rukojeť. Dvířka snadno vysadíte tak, že je budete nepřetržitě zavírat a současně za ně táhnout (a), dokud se neuvolní z usazení (b).

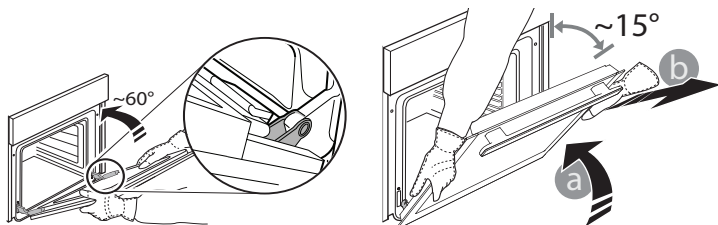

Odložte dvířka na stranu na měkký povrch.

3. Dvířka opět nasadíte tak, že je přiložíte k troubě, nasměrujete háčky pantů oproti jejich usazení a do příslušného usazení zajistíte i horní část.

4. Dvířka posuňte směrem dolů a poté je zcela otevřete. Posuňte západky směrem dolů do jejich původní polohy: Ujistěte se, že jste je posunuli dolů až na doraz.

5. Zkuste dvířka zavřít a zkontrolujte, zda jsou v jedné rovině s ovládacím panelem. Pokud tomu tak není, výše uvedený postup opakujte.

VYSAZENÍ PRO VYČIŠTĚNÍ – ČIŠTĚNÍ SKLA

1. Po vyjmutí dvířek je položte na měkký povrch tak, aby madlo bylo dole. Stiskněte současně obě zajišťovací pojistky a zatažením směrem k sobě sejměte horní lištu dvířek.

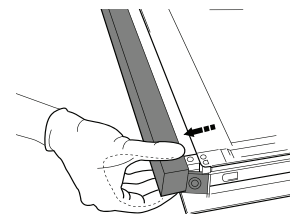
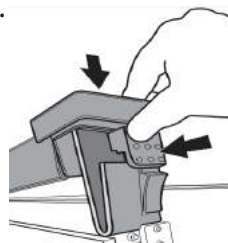

2. Zvedněte a pevně držte vnitřní sklo oběma rukama, přeneste sklo na měkký povrch. Poté začněte s čištěním.

3. Při montáži vnitřního skla vložte sklo do dvířek správně tak, aby nebyl text vzhůru nohama a byl čitelný.

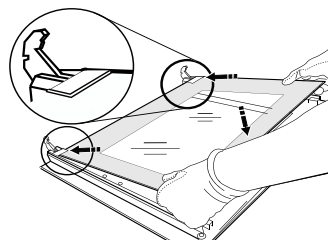

4. Namontujte horní lištu: zacvaknutí indikuje správnou montáž. Před nasazením dvířek zkontrolujte těsnění.

Parní čištění trouby

Tento způsob čištění je vhodný obzvláště po pečení velmi tučného masa.

Uvnitř trouby se vytvoří pára, která usnadňuje čištění a pomáhá odstraňovat nečistoty ze stěn trouby.

! Důležité! Před parním čištěním:

– Ze dna trouby odstraňte veškeré zbytky jídla a mastnotu.

– Z trouby vyjměte veškeré příslušenství (rošty a odkapávací plechy). Při parním čištění postupujte takto:

1. Do plechu nalijte 300 ml vody a zasuňte jej na nejnižší úroveň trouby. U modelů bez odkapávacího plechu použijte standardní plech a postavte jej na mřížku na nejnižší úroveň trouby.

2. Zvolte funkci **SPODNÍ OHŘEV** a nastavte teplotu na 90 °C.

3. Nechte troubu běžet 35 minut.

4. Troubu vypněte.

5. Po vychladnutí trouby můžete otevřít dvířka a troubu vyčistit vodou a vlhkým hadříkem.

6. Po dokončení čištění z trouby vytřete případné zbytky vody.

Po parním čištění, které využijete po pečení velmi tučných pokrmů nebo pro odstranění odolné mastnoty, může být nutné troubu vyčistit tradičním způsobem, který je popsán v předchozí kapitole.

! Čištění provádějte až po vychladnutí trouby!

Uvedte:

- Druh poruchy;
- Model zařízení (Mod.)
- Výrobní číslo (S/N)

Tyto informace se nacházejí na štítku s jmenovitými údaji, umístěném na zařízení

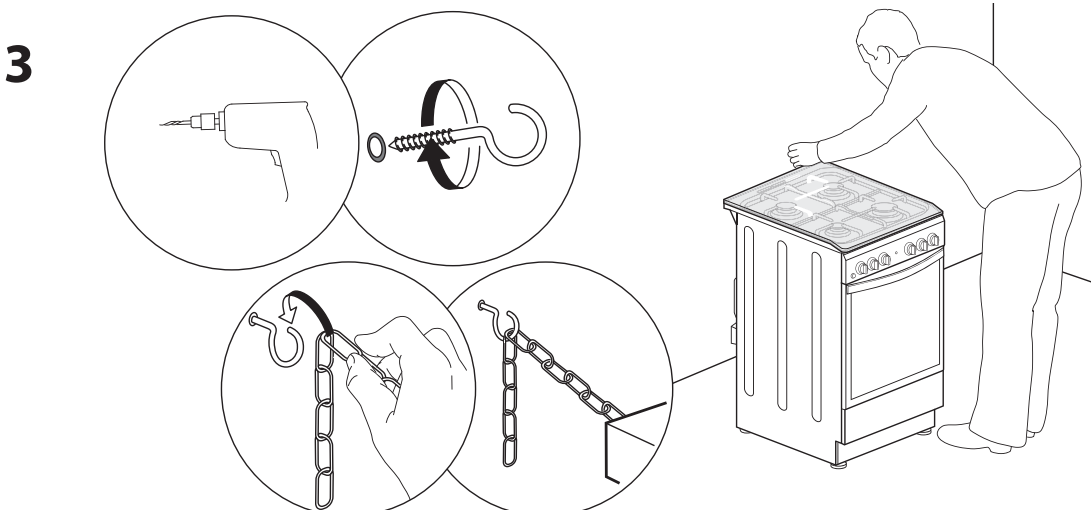
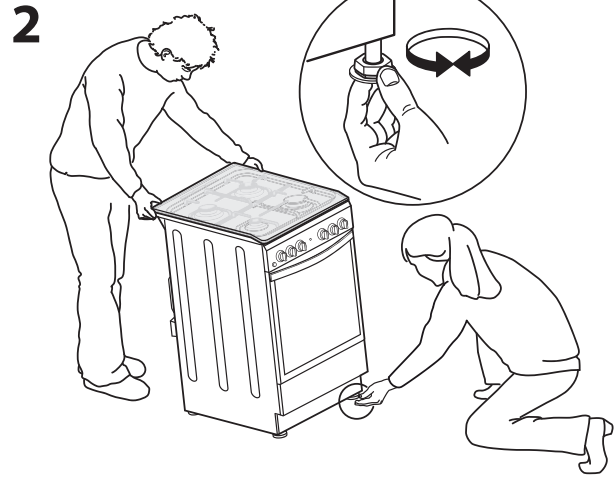
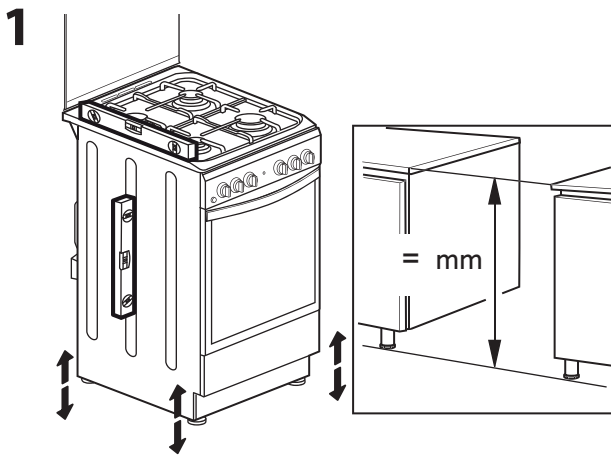
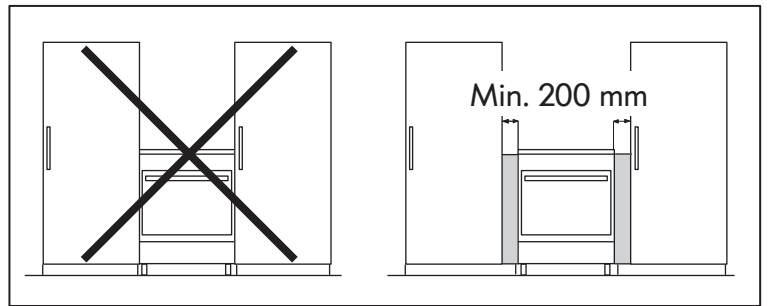
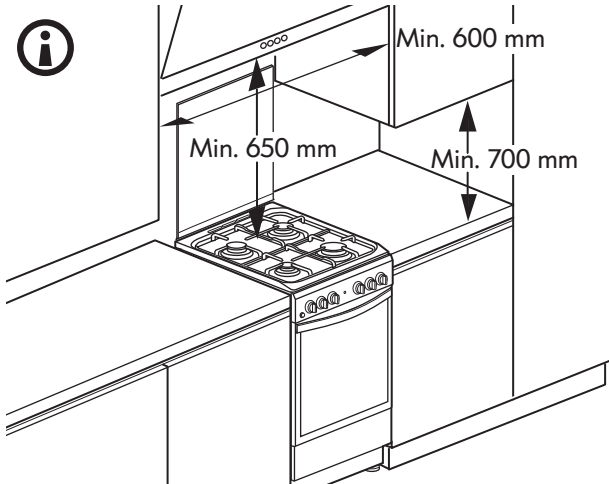
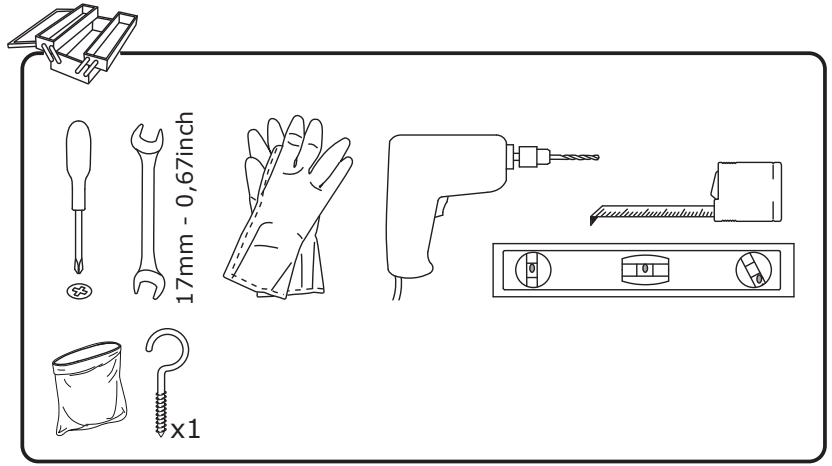
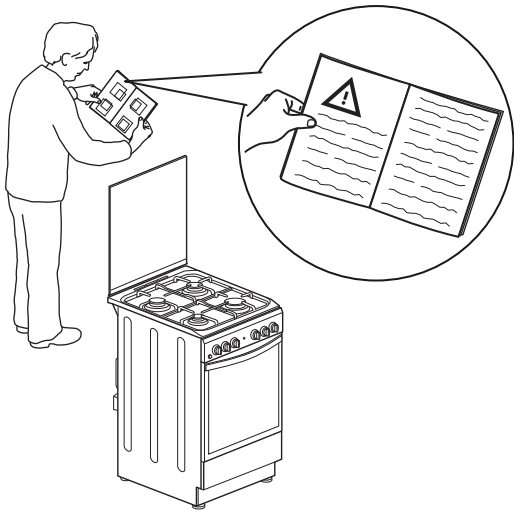

4

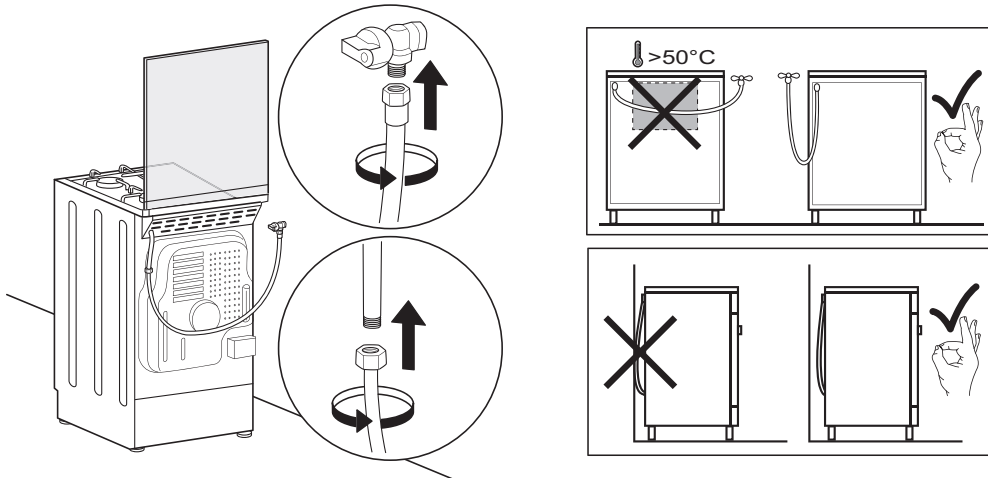

5

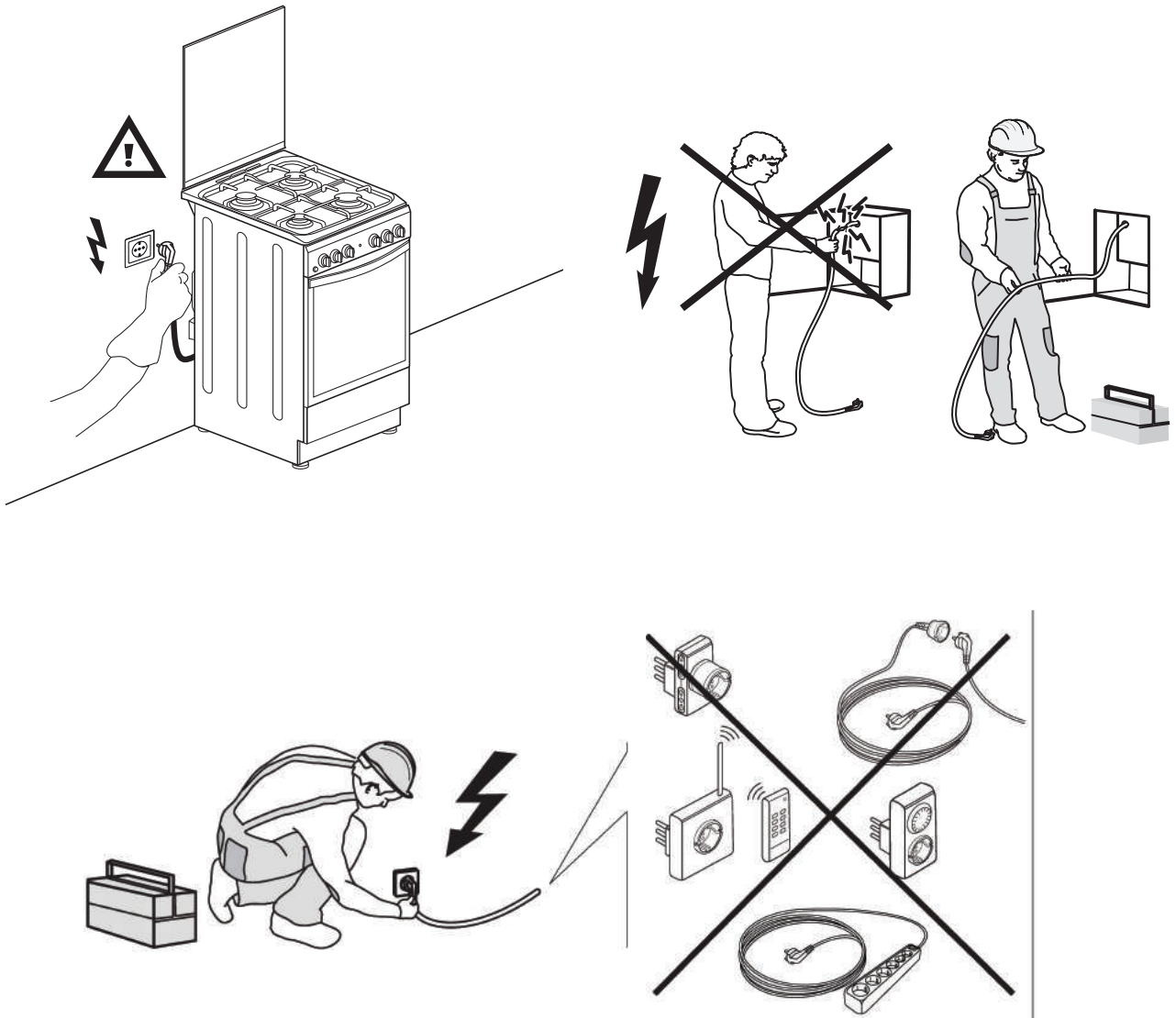

Whirlpool EMEA S.p.A.
Via Carlo Pisacane n.1
20016 Pero (MI), Italy
VAT number: IT00693740425
www.whirlpool.com

11/2018-W11328459
XEROX FABRIANO