**инструкция
по эксплуатации и монтажу**



Отдельностоящий
двухдверный
холодильник

FAB32...



СОДЕРЖАНИЕ

1 УКАЗАНИЯ	4
2 ОПИСАНИЕ	7
3 ЭКСПЛУАТАЦИЯ	11
4 ЧИСТКА И УХОД	21
5 УСТАНОВКА И ПОДКЛЮЧЕНИЕ	25

Мы рекомендуем Вам внимательно прочитать эту инструкцию по эксплуатации. В ней Вы найдете важные указания, как сохранить внешний вид и функциональность своего прибора в первоначальном виде.

Дополнительная информация по продукции компании доступна в Интернете на сайте www.smeg.com.

Изготовитель оставляет за собой право распространения данной инструкции на новые модели продукции Smeg, которые будут введены в ассортимент после изготовления тиража данной инструкции при условии, что новые модели Smeg будут аналогичны актуальным моделям с точки зрения особенностей их эксплуатации.



Указания

1 Указания

1.1 Общие указания по безопасности

Ущерб для пользователя

- Дети младше 8 лет не должны надолго задерживаться вблизи прибора, если они не находятся под постоянным надзором взрослых.
- Дети не должны играть с прибором.
- После работы прибор следует выключить.
- Чистка и уход не должны проводиться детьми без надзора взрослых.
- Работы по установке, подключению и техническому обслуживанию прибора должны выполняться только квалифицированными специалистами и с учетом всех действующих предписаний и норм.
- Запрещается вносить какие-либо изменения в конструкцию прибора.
- Запрещается вставлять острые металлические предметы (столовые приборы или кухонные принадлежности) в отверстия прибора.
- Никогда не пытайтесь ремонтировать прибор самостоятельно, не обращаясь к квалифицированным специалистам.
- Если повреждена сетевая кабель, нужно немедленно обратиться в сервисную службу, которая его заменит.

Ущерб для прибора

- Не следует оставлять на приборе во время его работы никаких острых металлических предметов, таких как ножи, вилки, ложки или крышки.
- Нельзя использовать для чистки деталей из стекла абразивные или агрессивные чистящие средства (например, абразивные порошки, пятновыводители или металлические губки).
- Запрещается садиться на прибор.
- Для чистки прибора нельзя использовать пароструйные очистители.
- Не следует перекрывать отверстия, вентиляционные щели и выпускные отверстия тепла.
- Этот прибор нельзя использовать для охлаждения помещений.
- При повреждениях, для проведения технического обслуживания, для замены лампы накаливания или во время чистки всегда отсоединяйте прибор от сети электропитания.



Для этого прибора

- Перед заменой лампы убедитесь, что прибор выключен.
- Нельзя облокачиваться на открытую дверцу прибора или садиться на нее.
- Убедитесь, что в дверце не застряли никакие предметы.

1.2 Ответственность изготовителя

Изготовитель не несет ответственности за ущерб, нанесенный здоровью людей и имуществу, вызванный следующими причинами:

- использование прибора не по назначению,
- игнорирование указаний, приведенных в этой инструкции по эксплуатации,
- несанкционированные изменения хотя бы одной детали прибора,
- использование неоригинальных запасных частей.

1.3 Назначение холодильника

- Этот холодильник предназначен для охлаждения и хранения свежих и замороженных продуктов питания в домашних условиях. Использование прибора в любых других целях считается несанкционированным.
- Детям старше 8 лет, лицам с ограниченными физическими или психическими способностями, а также лицам, которые не имеют опыта обращения с электроприборами, разрешается пользоваться этим холодильником только под присмотром ответственного лица или после проведенного инструктажа.

- Прибор не предусмотрен для работы с использованием внешних таймеров или систем дистанционного управления.

1.4 Утилизация



Этот прибор должен утилизироваться отдельно от других отходов (директивы 2002/95/EG, 2002/96/EG, 2003/108/EG). В соответствии с действующими европейскими директивами этот прибор практически не содержит материалов, опасных для здоровья и окружающей среды. Для утилизации прибора:

- Отрежьте сетевой кабель и удалите его вместе с сетевой вилкой.



Электрическое напряжение
Опасность поражения электрическим током

- Отключить подачу питания.
- Отделить сетевой кабель от электрического устройства.
- Передайте прибор в пункт сбора отслуживших бытовых электроприборов или верните продавцу при покупке равноценного прибора.



Указания

Для изготовления упаковки наших холодильников используются безвредные для окружающей среды материалы, пригодные для вторичной переработки.

- Упаковочные материалы сдайте в соответствующие пункты сбора отходов.



Упаковка из пластика
Опасность удушья

- Упаковку или части упаковки не оставляйте без присмотра.
- Не допускайте, чтобы дети играли с пластиковыми мешками упаковки.

1.5 Типовая табличка

Типовая табличка содержит информацию о технических данных, серийном номере прибора и проверочные отметки. Прикрепленную к корпусу прибора типовую табличку не следует удалять.

1.6 Эта инструкция по эксплуатации

Данная инструкция по эксплуатации является неотъемлемой частью прибора, и поэтому ее следует бережно хранить в доступном месте в течение всего срока службы прибора. Перед тем, как начать пользоваться прибором, внимательно прочтите эту инструкцию по эксплуатации.

1.7 Как нужно читать эту инструкцию по эксплуатации

В этой инструкции по эксплуатации приняты следующие условные обозначения:

Указания



Общая информация об этой инструкции по эксплуатации, безопасность и утилизация.

Описание



Описание прибора и его принадлежностей.

Эксплуатация



Информация по эксплуатации прибора и его принадлежностей.

Чистка и уход



Указания по правильной чистке и техническому обслуживанию прибора.

Установка и подключение



Инструкции для квалифицированных техников: установка и подключение, ввод в эксплуатацию и приемочные испытания.



Указания по безопасности



Информация



Рекомендация

1. Порядок использования указаний.
 - Отдельное указание.



2 Описание

2.1 Общее описание

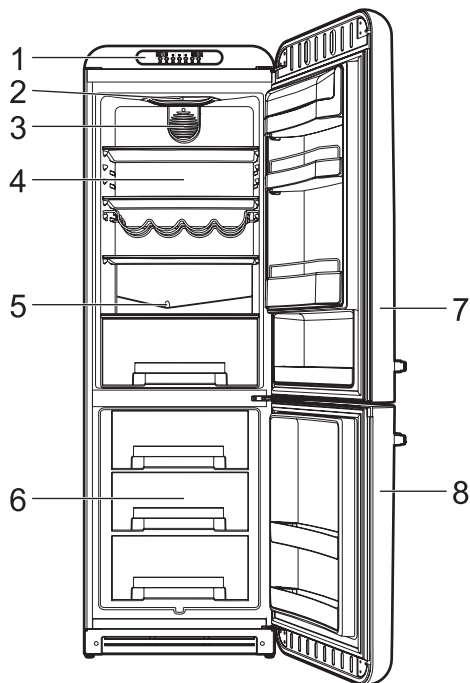

- 1 Панель управления
- 2 Внутреннее освещение
- 3 Вентилятор
- 4 Холодильное отделение

- 5 Слив для талой воды
- 6 Морозильное отделение
- 7 Дверца холодильного отделения
- 8 Дверца морозильного отделения

2.2 Описание элементов холодильника

Панель управления

Используется для установки температуры внутри холодильного и морозильного отделений.

Холодильное отделение

Используется для хранения свежих продуктов питания.

Внутреннее освещение

Внутреннее освещение прибора включается при открывании дверцы.



Описание

Вентилятор

Вентилятор обеспечивает равномерное распределение температуры и уменьшает образование конденсата на полках.

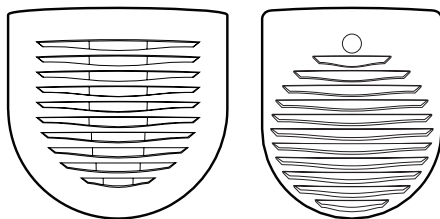

Во время работы вентилятора повышается потребление электроэнергии.

Морозильное отделение

Используется для хранения замороженных продуктов питания, для замораживания продуктов питания и приготовления кубиков льда.

Слив для талой воды

На задней стенке холодильного отделения под охлаждающей панелью находится сливной желоб и отверстие для слива талой воды. Это отверстие не должно засоряться. Поэтому его следует регулярно проверять и, при необходимости, прочищать с помощью жесткой проволоки.

2.3 Панель управления

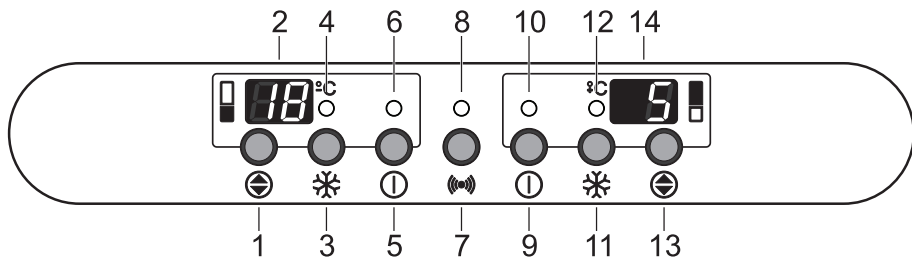

- | | |
|---|---|
| 1 Кнопка установки температуры морозильного отделения | 8 Индикатор включения звукового сигнала |
| 2 Индикатор температуры морозильного отделения | 9 Кнопка ВКЛ/ВЫКЛ холодильного отделения |
| 3 Кнопка функции суперзамораживания морозильного отделения | 10 Индикатор ВКЛ/ВЫКЛ холодильного отделения |
| 4 Индикатор функции суперзамораживания морозильного отделения | 11 Кнопка функции суперохлаждения холодильного отделения |
| 5 Кнопка ВКЛ/ВЫКЛ морозильного отделения | 12 Индикатор функции суперохлаждения холодильного отделения |
| 6 Индикатор ВКЛ/ВЫКЛ морозильного отделения | 13 Кнопка установки температуры холодильного отделения |
| 7 Кнопка звукового сигнала | 14 Индикатор температуры холодильного отделения |



2.4 Имеющиеся принадлежности



У некоторых моделей не все принадлежности содержатся в комплекте поставки.

Полки

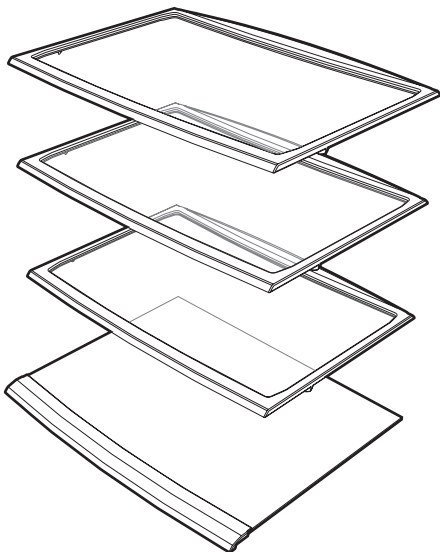

Применяются для оптимального использования пространства и для размещения продуктов питания внутри холодильного отделения.

Решетка для бутылок

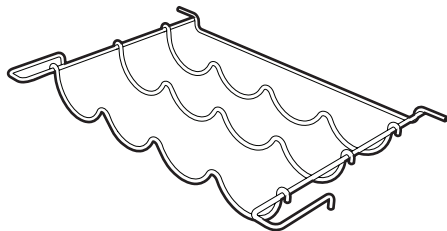

Используется для размещения бутылок внутри холодильного отделения.

Бокс для фруктов и овощей

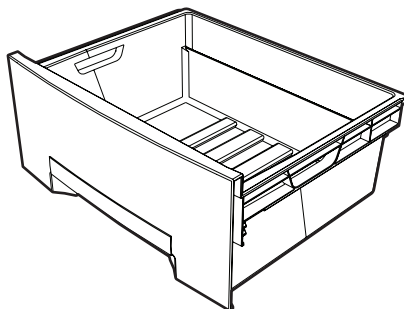

Используется для хранения фруктов и овощей, так как внутри бокса обеспечивается постоянный уровень влажности.

Выдвижные боксы морозильного отделения

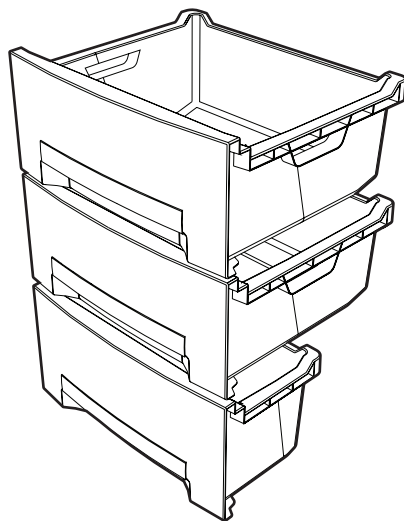

Используются для замораживания различных продуктов питания, а также для хранения замороженных продуктов.



Описание

Дверные полки и контейнеры

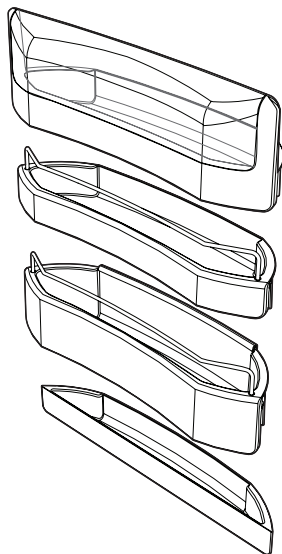

Используются для хранения продуктов питания в небольших упаковках. В нижней части дверцы расположена полка, на которой можно хранить бутылки в вертикальном положении. В некоторых моделях внутри морозильного отделения также имеется полка, на которой можно хранить часто используемые замороженные продукты (например, кубики льда, открытые пакетики...)

Контейнер для яиц

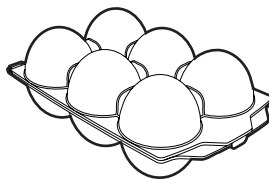

Используется для хранения яиц. Этот контейнер, по необходимости, можно поместить на различные полки на дверце холодильника.

Ванночка для льда



Используется для приготовления кубиков льда в морозильном отделении.

i Принадлежности холодильника, которые могут соприкасаться с продуктами питания, изготавливаются из сертифицированных материалов для пищевых продуктов.

i Стандартные и дополнительные принадлежности можно заказать в авторизованных сервисных центрах. Разрешается использовать только оригинальные принадлежности изготовителя холодильника.



3 Эксплуатация

3.1 Указания



Из-за неправильной эксплуатации возникает **опасность повреждения холодильника**

- Иней или лед нельзя удалять с помощью острых предметов, чтобы избежать необратимого повреждения стенок прибора.
- Не следует облакачиваться на открытую дверцу прибора, садиться на нее или на выдвигной бокс.
- Запрещается хранить в холодильнике легковоспламеняющиеся, взрывоопасные или испаряющиеся вещества.
- Органические вещества, кислоты, а также масла могут при длительном контакте с пластмассовыми поверхностями и уплотнителями вызвать их коррозию.
- Бутылки с крепкими алкогольными напитками должны быть плотно закрыты и установлены в вертикальном положении.

3.2 Подготовка к эксплуатации

1. Необходимо удалить возможно имеющуюся защитную пленку с внешних и внутренних поверхностей прибора, а также с принадлежностей.
2. Необходимо удалить возможно имеющиеся этикетки (за исключением таблички с техническими данными) с принадлежностей или полок.
3. Следует достать и вымыть все принадлежности прибора (см. раздел «4 Чистка и уход»).







Эксплуатация

3.3 Первое включение



Температуру в холодильном отделении можно установить в диапазоне от **+1 °C** до **+9 °C**. Температуру в морозильном отделении можно установить в диапазоне от **-16 °C** до **-24 °C**.

1. Вставьте сетевую вилку в розетку. На индикаторах температуры морозильного и холодильного отделения появятся символы  и .
2. Для включения прибора нужно в течение 3-х секунд нажимать на кнопку ВКЛ/ВЫКЛ  морозильного отделения, расположенную на панели управления (слева). Начинают мигать соответствующие зеленые индикаторы, свидетельствующие о том, что холодильное и морозильное отделения включены.
3. На соответствующих индикаторах появляются значения:  – для холодильного отделения и  – для морозильного отделения. Эти значения высвечиваются до тех пор, пока не будет достигнута установленная температура.



В приборе предварительно установлены рекомендованные температуры: **+5 °C** – для холодильного отделения и **-18 °C** – для морозильного отделения.

4. Для установки температуры холодильного и морозильного отделения нужно нажимать соответствующие кнопки установки температуры . На дисплее высвечивается мигающее значение устанавливаемой температуры.
5. Через пять секунд после последнего нажатия кнопки на дисплее будет высвечиваться фактическое значение температуры в соответствующем отделении.



Во время установки температуры нельзя нажимать никаких других кнопок.

Звуковой сигнал

Звуковой сигнал включается, чтобы известить о следующих событиях:

Дверца холодильника остается открытой более одной минуты (непрерывный звуковой сигнал и непрерывное свечение красного индикатора)

- Для выключения звукового сигнала и соответствующего красного индикатора нажмите кнопку звукового сигнала  или закройте дверцу холодильника.



Температура в холодильном или морозильном отделении слишком высокая (прерывистый звуковой сигнал, мигающий дисплей и постоянное свечение соответствующего индикатора)

- Для выключения звукового сигнала нажмите кнопку звукового сигнала .
- Красный индикатор и значение температуры на дисплее выключаются автоматически, если температура в холодильном или морозильном отделении достигнет установленного значения.
- Если в морозильном отделении в течение 24-х часов после выключения звукового сигнала температура не достигнет установленного значения, звуковой сигнал включится снова.



При первом включении звуковой сигнал не действует в течение первых 24 часов, чтобы дать возможность прибору достигнуть заданной температуры.



Блокировка управления



Блокировка элементов управления является функцией, которая позволяет защитить прибор от нежелательной или ненадлежащей эксплуатации.

1. Для включения функции блокировки управления нажимайте 3 секунды кнопку звукового сигнала . На соответствующих индикаторах в течение 3-х секунд будут высвечиваться мигающие символы  и .
2. Чтобы отключить блокировку, снова нажимайте 3 секунды кнопку звукового сигнала .



При работающей блокировке управления активна только кнопка звукового сигнала . При нажатии других кнопок на дисплее в течение 3-х секунд высвечиваются символы  или .



Эксплуатация

3.4 Использование принадлежностей

Полки

При необходимости полки можно устанавливать на различной высоте, используя соответствующие боковые направляющие. У каждой полки предусмотрено наличие защитного устройства от непроизвольного выскальзывания наружу. Для извлечения полки из прибора Вам нужно приподнять ее спереди (1) и затем вынуть наружу (2).

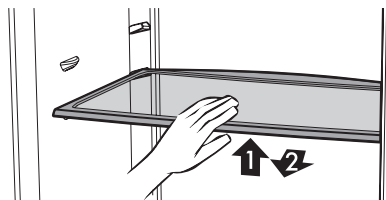

Скорпортящиеся продукты питания следует размещать в задней области полок, где температура более низкая.

Решетка для бутылок

Как и обычные полки, решетку для бутылок можно установить на различной высоте с приподнятой передней частью, чтобы бутылки могли лежать в наклонном положении. При размещении очень больших бутылок решетку следует установить на такую высоту, на которой она не мешает плотному закрыванию дверцы холодильника. Для извлечения решетки для бутылок из прибора нужно приподнять ее спереди и затем вынуть наружу.

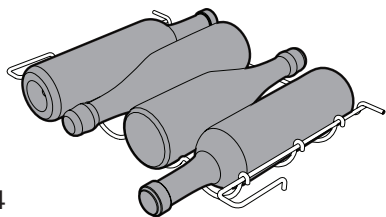

Дверные полки и контейнеры

Используются для хранения яиц, масла, молочных продуктов, тубиков, консервов и других небольших упаковок. В нижней части дверцы расположена полка для хранения бутылок. Не следует ставить в держатель для бутылок слишком тяжелые бутылки, чтобы избежать их опрокидывания при открывании и закрывании дверцы.

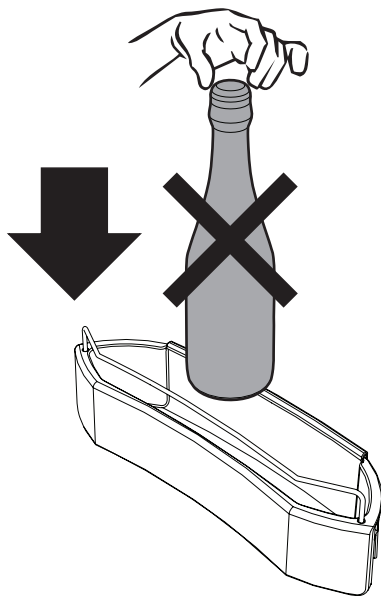

В некоторых моделях внутри морозильного отделения также имеется полка, на которой можно хранить часто используемые замороженные продукты (например, кубики льда, открытые пакетики...).



Бокс для фруктов и овощей

Этот бокс находится в нижней части холодильного отделения и имеет стеклянную полку для накрывания свежих продуктов, для оптимального хранения которых требуется постоянная влажность.

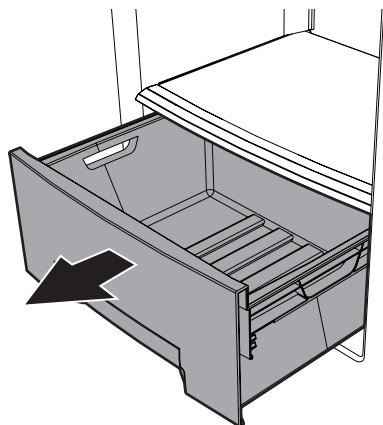

Ванночка для льда

Налейте в ванночку для льда холодную воду или другую жидкость. Положите ванночку в бокс в горизонтальном положении. Закройте дверцу морозильного отделения и подождите несколько часов. Если кубики замерзли, достаньте ванночку из бокса и пользуйтесь кубиками льда.

Выдвижные боксы морозильного отделения

Используются для замораживания различных продуктов питания, а также для хранения замороженных продуктов. Чтобы вынуть морозильные боксы наружу, нужно их выдвинуть вперед и приподнять каждый бокс за переднюю часть.

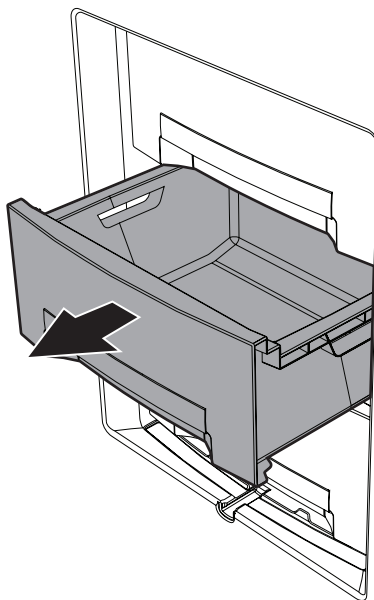



Эксплуатация

3.5 Эксплуатация холодильного отделения

Размещение продуктов питания

Продукты питания размещайте на различных полках герметично закрытыми или тщательно упакованными. Это позволяет:

- сохранить аромат, влажность и свежесть продуктов;
- предотвратить смешивание запахов различных продуктов;
- избежать чрезмерного повышения влажности в боксах, которое связано с обычным испарением влаги из продуктов питания (прежде всего, из фруктов и свежих овощей). При определенных условиях (повышение температуры и влажности в помещении, частое открывание дверцы прибора) эти испарения могут привести к образованию конденсата на полках.



Теплые продукты питания и напитки всегда сначала охлаждайте до комнатной температуры, прежде чем поместить их в морозильное отделение.

Функция суперохлаждения холодильного отделения

Функция суперохлаждения служит для быстрого охлаждения большого количества продуктов питания.

1. Нажмите кнопку функции суперохлаждения  холодильного отделения. Загорается соответствующий оранжевый индикатор.
2. После 6 часов работы функция суперохлаждения автоматически выключается. Холодильное отделение возвращается к работе с предыдущей установкой температуры.

Таблица продолжительности хранения продуктов питания

Продукт	Время
Яйца, копченое мясо, маринованные блюда, сыр	макс. 10 дней
Овощи с корнями	макс. 8 дней
Масло	макс. 7 дней
Выпечка, фрукты, готовые блюда, свежее мясо	макс. 2 дня
Рыба, мясной фарш, морепродукты	макс. 1 день





3.6 Эксплуатация морозильного отделения

За 24 часа до начала замораживания свежих продуктов питания включите функцию суперзамораживания.

Функция суперзамораживание.



Функция уперзамораживания служит для быстрого замораживания большого количества продуктов питания.

1. Нажмите кнопку функции суперзамораживания морозильного отделения . Загорается соответствующий оранжевый индикатор.
2. Если нужно выключить функцию суперзамораживания, снова нажмите кнопку функции суперзамораживания . Соответствующий оранжевый индикатор гаснет.
3. Если функция суперзамораживания не будет отключена вручную, то примерно через 48 часов она выключается автоматически, и морозильное отделение возвращается к работе с предыдущей установкой температуры.



Рекомендуется использовать функцию суперзамораживания при первом включении прибора и перед чисткой морозильного отделения.

4. Положите свежие продукты питания в выдвижные боксы морозильного отделения.
5. При наличии морозильного отделения с функцией No-Frost замораживаемые продукты питания следует размещать в среднем боксе. Через 24 часа замороженные продукты можно будет переложить в другие боксы для хранения.

Таблица продолжительности хранения замороженных продуктов питания

Продукт	Время
Фрукты, говядина	макс. 10-12 месяцев
Овощи, телятина, птица	макс. 8-10 месяцев
Мясо дичи	макс. 6-8 месяцев
Свинина	макс. 4-6 месяцев
Мясной фарш	макс. 4 месяца
Хлеб, выпечка, вареные блюда, постная рыба	макс. 3 месяца
Субпродукты	макс. 2 месяца
Колбасные изделия, жирная рыба	макс. 1 месяц

Размороженные продукты питания

Размороженные продукты нужно как можно быстрее употребить в пищу. Холод сохраняет продукты, однако не избавляет от микроорганизмов, которые после размораживания оживают и приводят к порче продуктов питания.

Частичное размораживание снижает питательную ценность продуктов питания, прежде всего фруктов и овощей, а также готовых блюд.



3.7 Шумы при работе холодильника

Охлаждение в холодильном и морозильном отделении осуществляется с помощью компрессора. Для поддержания внутри отделений установленной температуры компрессор включается и в зависимости от нужного охлаждения при необходимости может работать непрерывно. При включении компрессора слышно гудение, интенсивность которого через несколько минут уменьшается. К числу нормальных рабочих шумов относится также шум, связанный с протеканием хладагента по трубкам контура охлаждения. Это абсолютно нормальный шум, он не является признаком неисправности холодильника. Громкие шумы при работе холодильника могут быть вызваны другими причинами. В этом случае необходимо проверить:



- ровно ли стоит холодильник на полу, и не вибрирует ли он при работе компрессора: при необходимости выровняйте прибор с помощью регулируемых по высоте ножек;
- правильно ли установлены выдвижные боксы, полки и контейнеры в соответствующих приемных устройствах: при необходимости установите их правильно;
- устойчиво ли лежат бутылки и контейнеры на различных полках, и не соприкасаются ли они: вибрация, вызванная работой компрессора, может приводить к появлению шумов;
- не соприкасается ли холодильник с соседней мебелью или другими бытовыми электроприборами.

3.8 Теплая передняя сторона

Внутри прибора предусмотрено устройство нагрева внешней поверхности, которое ограничивает образование конденсата на уплотнении дверцы.

3.9 Выключение

Если холодильник не будет использоваться в течение продолжительного времени, то его следует выключить.

1. Для выключения прибора нужно в течение 3-х секунд нажимать на кнопку ВКЛ/ВЫКЛ  морозильного отделения, расположенную на панели управления (слева). Соответствующие зеленые индикаторы гаснут. Это свидетельствует о том, что холодильное и морозильное отделения выключены.
2. На индикаторах температуры морозильного и холодильного отделения появляются символы  и .
3. Вытащите сетевую вилку из розетки.
4. Полностью освободите от продуктов холодильное и морозильное отделение.
5. После размораживания холодильника вытрите насухо собравшуюся влагу с помощью мягкой салфетки.

Оставьте дверцы холодильника немного приоткрытыми, чтобы избежать образования неприятного запаха, вызванного влажностью и застоявшимся воздухом.



При необходимости можно выключить только холодильное отделение, если нажимать на кнопку ВКЛ/ВЫКЛ  холодильного отделения, расположенную на панели управления (справа).



3.10 Советы по хранению продуктов

Практические советы по экономии электроэнергии

- Надлежащая эксплуатация прибора, правильная упаковка продуктов питания, постоянная температура и гигиена продуктов питания оказывают значительное влияние на качество хранения.
- Как можно реже и ненадолго открывайте дверцы прибора, чтобы предотвратить чрезмерное нагревание отделений.
- Регулярно чистите решетку конденсатора на задней стороне холодильника, чтобы предотвратить потерю мощности прибора.
- Ограничивайте работу функции суперзамораживания минимально необходимым временем.
- Размораживайте замороженные продукты питания в холодильном отделении, чтобы использовать запасенный холод этих продуктов для холодильного отделения.

Общие советы

- Всегда проверяйте срок годности продуктов, указанный на их упаковке.
- Продукты питания следует хранить в закрытых контейнерах или соответствующим образом упакованными, чтобы исключить смешивание с запахами других продуктов и сохранить исходную влажность продукта.
- При долгом отсутствии выньте из холодильника слегка подпорченные продукты.

Дверца холодильного отделения

- Верхняя и средняя полки служат для хранения яиц, масла, сыра ...
- Нижняя полка служит для хранения напитков, банок, бутылок ...

Холодильное отделение

- Верхняя область служит для хранения консервов, вина, кексов...
- Средняя область служит для хранения молочных продуктов, готовых блюд, выпечки, фруктовых соков, пива...
- Нижняя область служит для хранения мяса, колбасных изделий...
- Бокс для фруктов и овощей служит для хранения свежих и тропических фруктов, овощей, моркови, картофеля, лука..



Эксплуатация

Морозильное отделение

- На упаковке нужно указать вид продукта, его количество и дату замораживания.
- Используйте небольшие и, по возможности, уже холодные упаковки.
- Количество свежих продуктов питания, которые можно одновременно замораживать, указано на типовой табличке, расположенной в холодильном отделении.
- Используйте для замораживания специальные мешки, алюминиевую фольгу или полиэтиленовую пленку для пищевых продуктов, а также соответствующие контейнеры.
- Не пользуйтесь бумажными или целлофановыми мешками, не предназначенными для пищевых продуктов, или пакетами, которые уже использовались для покупок или замораживания.
- Следите за тем, чтобы уже замороженные продукты не соприкасались со свежими продуктами, предназначенными для замораживания.

Дверца морозильного отделения (только у некоторых моделей)

- Для хранения овощей в упаковке, кубиков льда, мороженого...



4 Чистка и уход

4.1 Указания



Опасность повреждения поверхности при неправильном обращении

- Запрещается чистить прибор с помощью струи пара.
- При чистке стальных деталей и металлических поверхностей (например, анодированных, никелированных или хромированных поверхностей) не следует использовать средства, содержащие хлор или аммиак, а также отбеливающие средства.
- Для чистки элементов из стекла не используйте чистящие средства, содержащие абразивные или агрессивные вещества (например, абразивные порошки, пятновыводители или металлические губки)
- Не используйте грубые, шероховатые материалы и металлические скребки с острыми краями.



Электрическое напряжение Опасность поражения электрическим током

- Перед чисткой прибор следует выключить и отсоединить от сети электропитания.
- При извлечении вилки из розетки не тяните за кабель питания.

4.2 Чистка прибора

Специальная антибактериальная защита в верхней области стенок позволяет избежать размножения бактерий и гарантирует соблюдение гигиены в приборе. Для поддержания оптимальной гигиены поверхности нужно регулярно чистить.

Чистка наружных поверхностей

- Прибор нужно чистить с помощью воды или щелочного жидкого моющего средства (например, жидкости для чистки стекол...).
- Не следует использовать агрессивные чистящие средства и губки, чтобы не повредить поверхности.
- С помощью мягкой щетки регулярно удаляйте с решетки конденсатора на задней стороне холодильника отложения пыли и копоти.
- Почистите расположенную на компрессоре емкость.

Чистка внутренних поверхностей

- Внутренние поверхности прибора чистите с помощью слабого раствора жидкого моющего средства и теплой воды с небольшим количеством уксуса.
- Полки и боксы на дверцах можно снять: для этого слегка стукните под устройством навешивания снизу вверх сначала с одной, а затем с другой стороны.
- Удалите возможно имеющиеся наслоения льда толщиной более 3-5 мм. Для этого не используйте никаких острых предметов или растворителей в виде спреев.



4.3 Размораживание холодильника



У холодильников с функцией No-Frost этот процесс происходит автоматически. Наличие инея внутри морозильного отделения – нормальное явление.

Размораживание холодильного отделения

Холодильное отделение не требует специального размораживания, так как образующийся на охлаждающей панели лед автоматически растаивает во время паузы в работе компрессора. При образовании слоя льда свыше 3-5 мм толщиной на внутренних стенках холодильного отделения прибор следует выключить и размораживать вручную. Под охлаждающей панелью внутри холодильного отделения находится отверстие желоба для слива талой воды. Регулярно проверяйте, чтобы это отверстие не было засорено остатками пищи или другим мусором, и при необходимости прочищайте его с помощью трубочки для питья или жесткой проволоки.

Размораживание морозильного отделения

Морозильное отделение следует разморозить, если слой льда достигает толщины 3-5 мм.

- Поставьте на пол напротив морозильного отделения какую-нибудь емкость.
- Вытащите наружу сливной желоб в нижней области морозильного отделения, чтобы вода могла сливаться.

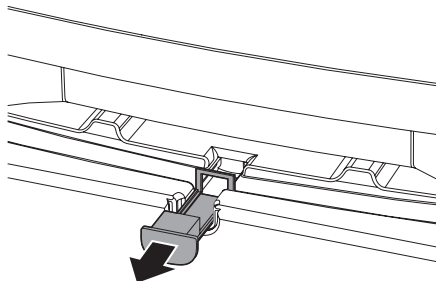

- Выньте из морозильного отделения выдвижные боксы.
- Для размораживания запрещается использовать электрические приборы (например, фены для сушки волос...) или спреи для размораживания, так как они могут деформировать пластмассовые детали прибора.
- Почистите и вытрите насухо внутренние стенки морозильного отделения.
- Боксы задвиньте обратно в морозильное отделение, подсоедините прибор к сети электропитания и включите его.



За 24 часа до начала размораживания прибора нужно включить функцию суперзамораживания, чтобы дополнительно охладить продукты питания. Через 24 часа достаньте продукты из морозильного отделения и примите меры для предотвращения их размораживания.



4.4 Замена лампы

1. Снимите плафон лампы с помощью какого-либо инструмента (например, отвертки).

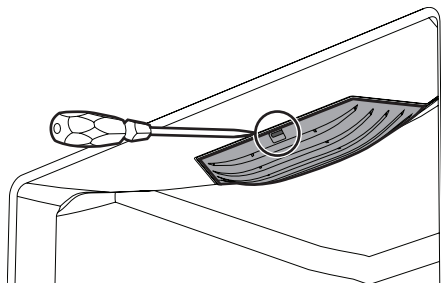

2. Выверните лампу.

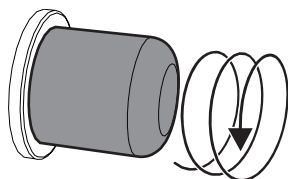

3. Замените лампу на идентичную.
4. Установите выступы на плафоне напротив отверстий в задней области лампового отсека и закройте плафон.

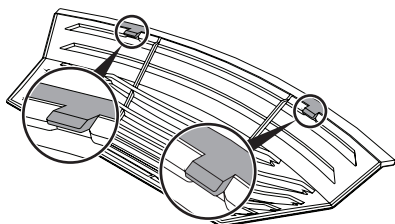

4.5 Что делать, если ...

Прибор не работает:

- Убедитесь, что прибор подключен к сети электропитания и включен главный выключатель на щитке.

Компрессор включается слишком часто или работает непрерывно:

- Температура в помещении слишком высокая.
- Слишком частое и длительное открывание дверец.
- Дверца закрывается негерметично.
- На хранение было заложено слишком большое количество свежих продуктов.
- Убедитесь, что вблизи датчика с правой стороны холодильного отделения происходит достаточная циркуляция воздуха.
- Убедитесь, что задняя сторона прибора вентилируется в достаточной мере, и что конденсатор не слишком сильно загрязнен.

Внутри холодильного отделения образуется слишком много льда или конденсата:

- Слишком частое и длительное открывание дверцы.
- В холодильное отделение были положены теплые продукты.
- Продукты питания или контейнеры прилегают к задней стенке.
- Дверное уплотнение загрязнилось или повреждено. Очистите или замените уплотнитель.

В холодильном отделении образуется вода:

- Засорено отверстие или сам желоб для слива талой воды.



Чистка и уход

Недостаточное охлаждение холодильного отделения:

- Регулятор температуры (термостат) установлен на слишком высокую температуру.
- Слишком частое и длительное открывание дверцы.
- Дверца закрывается негерметично.
- Температура в помещении слишком высокая.

Температура в холодильном отделении слишком низкая, и продукты замораживаются:

- Регулятор температуры (термостат) установлен на слишком низкую температуру.
- Продукты питания упакованы в соответствующем контейнере или пакете.
- Фрукты и овощи могли быть слишком влажными.
- Продукты питания прилегают к задней стенке холодильного отделения.

Температура в морозильном отделении не обеспечивает правильного замораживания продуктов:

- Регулятор температуры (термостат) установлен на слишком высокую температуру.
- Слишком частое и длительное открывание дверцы.
- Дверца закрывается негерметично.
- Дверное уплотнение загрязнилось или повреждено. Очистите или замените уплотнитель.
- Слишком высокое содержание сахара в замораживаемых продуктах.

Чрезмерное образование льда в морозильном отделении:

- Регулятор температуры (термостат) установлен на слишком низкую температуру.
- Температура в помещении слишком высокая.
- Слишком частое и длительное открывание дверец.
- Дверца закрывается негерметично.
- Дверное уплотнение загрязнилось или повреждено. Очистите или замените уплотнитель.
- В морозильное отделение были положены теплые продукты.

Сложности при открывании дверцы сразу после ее закрывания:

- Если попытаться снова открыть дверцу сразу после ее закрывания (особенно дверцу морозильного отделения), то нужно будет приложить большое усилие. Этот эффект возникает из-за пониженного давления, которое появляется вследствие охлаждения теплого воздуха, попадающего в морозильное отделение.

Дверцы установлены неровно:

- Проверьте, ровно ли установлен холодильник.
- Регулировкой ножек установите холодильник ровнее.

На дисплее появляется сообщение



- Обратитесь в сервисную службу.



5 Установка и подключение

5.1 Подключение к сети электропитания



Электрическое напряжение
Опасность поражения электрическим током

- Заземление прибора является обязательным и осуществляется с соблюдением всех предписаний по технике безопасности.
- При извлечении вилки из розетки не тяните за кабель питания.

Общая информация

- Убедитесь, что характеристики сети электропитания соответствуют данным, приведенным на типовой табличке. Типовая табличка с техническими данными, серийным номером и проверочными отметками находится на видном месте прибора. Типовую табличку нельзя удалять ни в коем случае.
- При подключении убедитесь, что сетевая вилка и розетка одного и того же типа.
- Запрещается использовать переходные вилки, различные переходники и удлинители, так как такие устройства могут перегреваться и стать причиной возгорания.
- При встраивании холодильника к сетевой розетке должен быть также обеспечен свободный доступ.
- Перед первым включением оставьте холодильник минимум на два часа стоять в вертикальном положении.

- Замену сетевого кабеля должен выполнять только квалифицированный специалист авторизованной сервисной службы.

5.2 Размещение



Тяжелый прибор
Опасность получения травмы

- Передвигайте прибор вдвоем.



Нажим на открытую дверцу
Опасность повреждений прибора

- Не следует поднимать прибор за открытую дверцу при его перемещениях.
- Не следует чрезмерно нажимать на открытую дверцу прибора.
- На прибор не должны падать прямые лучи солнечного света.
- Не следует устанавливать холодильник рядом с источниками тепла. Если этого избежать нельзя, то нужно использовать соответствующую изолирующую панель.
- Прибор не следует устанавливать на открытом воздухе.



Установка и подключение

Выбор места установки

Прибор следует устанавливать в сухом, хорошо вентилируемом помещении. В зависимости от соответствующего климатического класса (который указан на типовой табличке в холодильном отделении) холодильник может использоваться при различных температурах окружающей среды:

Климатический класс	Температура окружающей среды
SN (субнормальный)	от + 10 °C до + 32 °C
N (нормальный)	от + 16 °C до + 32 °C
ST (субтропический)	от + 18 °C до + 38 °C
T (тропический)	от + 18 °C до + 43 °C

- Устанавливайте холодильник на расстоянии не менее 3 см от электрических или газовых плит и на расстоянии не менее 30 см от нагревательных систем на жидком/твердом топливе и батарей центрального отопления.
- Не следует устанавливать холодильник рядом с источниками тепла. Если этого избежать нельзя, то нужно использовать соответствующую изолирующую панель.
- Если холодильник устанавливается под навесным шкафом, то расстояние до нижней кромки шкафа должно составлять не менее 5 см.

- Убедитесь, что холодильник установлен там, где достаточно места для того, чтобы открывать дверцу и вынимать наружу полки и выдвигаемые ящики.

Установка

Устанавливайте холодильник на прочный и ровный пол. Для компенсации неровностей пола холодильник имеет две регулируемые по высоте передние ножки.

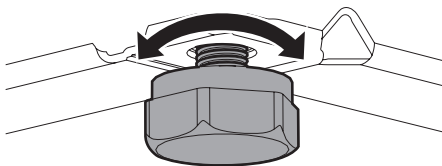

Для облегчения перемещения и обеспечения правильной установки сзади у холодильника имеются два колесика.

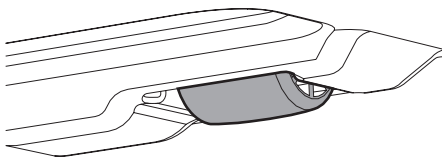

Тем не менее, мы рекомендуем соблюдать осторожность при передвижении холодильника, чтобы не повредить полы (например, если холодильник устанавливается на паркете).



EAC