

Полностью автоматическая кофеварка для эспрессо/капучино

Руководство по эксплуатации

RU



SENCOR®

SES 9010CH

Перед тем, как использовать этот прибор, пожалуйста, внимательно прочтите руководство пользователя, даже если вы уже знакомы с использованием аналогичных устройств. Используйте электроприбор только так, как это описано в данном руководстве по эксплуатации. Сохраните руководство на случай использования в будущем.

Как минимум в течение действия установленного по закону срока устранения недостатков или гарантийных обязательств рекомендуется сохранять оригинальную коробку и упаковочный материал, кассовый чек и подтверждение об объёме ответственности продавца или гарантийный талон. В случае перевозки рекомендуется снова упаковать прибор в оригинальную коробку.

RU-1

СОДЕРЖАНИЕ

ВАЖНЫЕ УКАЗАНИЯ ПО ТЕХНИКЕ БЕЗОПАСНОСТИ	3
ОПИСАНИЕ ЭЛЕКТРОПРИБОРА	6
ОПИСАНИЕ СЕНСОРНОЙ ПАНЕЛИ УПРАВЛЕНИЯ С ДИСПЛЕЕМ	7
ПЕРЕД НАЧАЛОМ ИСПОЛЬЗОВАНИЯ ПРИБОРА	8
НАПОЛНЕНИЕ РЕЗЕРВУАРА ДЛЯ ВОДЫ	8
НАПОЛНЕНИЕ РЕЗЕРВУАРА ДЛЯ КОФЕЙНЫХ ЗЕРЕН	9
УСТАНОВКА ГРУБОСТИ ПОМОЛА	9
СБОРКА СИСТЕМЫ АВТОМАТИЧЕСКОГО НАПОЛНЕНИЯ	10
РЕКОМЕНДАЦИИ ПО ПОКУПКЕ И ХРАНЕНИЮ КОФЕ	10
ИСПОЛЬЗОВАНИЕ ЭЛЕКТРОПРИБОРА	10
ПОЛЬЗОВАТЕЛЬСКИЕ НАСТРОЙКИ	11
УСТАНОВКА РЕЖИМА	12
ОЧИСТКА И УХОД	12
УСТРАНЕНИЕ ПРОБЛЕМ	14
ТЕХНИЧЕСКИЕ ДАННЫЕ	16
УКАЗАНИЯ И ИНФОРМАЦИЯ ПО ОБРАЩЕНИЮ С ИСПОЛЬЗОВАННОЙ УПАКОВКОЙ	16
УТИЛИЗАЦИЯ ИСПОЛЬЗОВАННЫХ ЭЛЕКТРИЧЕСКИХ И ЭЛЕКТРОННЫХ ПРИБОРОВ	16

ВАЖНЫЕ УКАЗАНИЯ ПО ТЕХНИКЕ БЕЗОПАСНОСТИ ВНИМАТЕЛЬНО ПРОЧИТЕ И СОХРАНИТЕ ДЛЯ ДАЛЬНЕЙШЕГО ИСПОЛЬЗОВАНИЯ.

- Этим прибором могут пользоваться лица с нарушениями физических и умственных способностей либо с недостаточным опытом и знаниями при условии, что они находятся под присмотром или были проинструктированы об использовании электроприбора безопасным способом, а также осознают потенциальные опасности. Дети не должны пользоваться этим электроприбором или играть с ним. Прибор и его кабель питания храните в недоступном для детей месте.
- Перед подключением прибора к розетке эл. сети убедитесь, что номинальное напряжение, указанное на его заводской табличке, соответствует напряжению в розетке. Съёмный кабель питания сначала всегда подсоедините к прибору, а только после этого к розетке эл. сети.
- Подключайте электроприбор только к правильно заземленной розетке.
- Данный прибор предназначен только для использования в бытовых условиях. Не предназначен для использования в таких помещениях как:
 - кухонные уголки для персонала в магазинах, офисах и других рабочих помещениях;
 - номера в гостиницах и мотелях, а также другие жилые помещения;
 - сельскохозяйственные фермы;
 - предприятия, предоставляющие услуги ночлега и завтрака.
- Не устанавливайте электроприбор на подоконники, на крылья мойки или на нестабильные поверхности. Всегда размещайте его на устойчивой, ровной и сухой поверхности.
- Не помещайте прибор на электрическую или газовую плиту либо рядом с ней, не устанавливайте его вблизи открытого

огня или другого оборудования, являющегося источником тепла.

- Ни в коем случае не пользуйтесь электроприбором в непосредственной близости ванны, душа или бассейна.
- Используйте электроприбор только по назначению.
- Используйте прибор только с оригинальными принадлежностями, содержащимися в комплекте.
- Во время работы прибора вокруг него должно быть свободное пространство не менее 15 см для обеспечения достаточной циркуляции воздуха.
- Не кладите какие-либо предметы на верхнюю поверхность электроприбора.
- В ёмкость для воды заливайте чистую холодную воду. Не заливайте в неё нагретую воду или иные жидкости.
- Перед включением прибора убедитесь, что он правильно собран.
- В результате работы прибора возникает горячая вода и пар. Будьте очень осторожны и предотвратите ожог паром.
- Функция горячей воды может использоваться без перерыва не более чем для одной полной ёмкости для воды.
- Встроенную кофемолку используйте только для размола зернового кофе. Не используйте её для размалывания иных продуктов.



Предостережение:

Неправильное применение может привести к травме.

- Обратите внимание на то, чтобы во время размола кофе в пространство кофемолки не попали волосы или иные предметы. Крышка ёмкости для кофейных зерен должна быть всегда хорошо закрыта за исключением случаев дополнения зернового кофе или установки грубости помола.



Предупреждение: горячая поверхность и горячий пар

- Возможно нагревание наружных поверхностей прибора во время работы. Не прикасайтесь к нагретой поверхности.
- В процессе вспенивания молока может происходить утечка пара через соединительные трубки молочной системы **A15**, отсоедините их. Чтобы предотвратить эту утечку, после использования системы дайте устройству остыть и выполните действия, описанные в разделе «ЧИСТКА И УХОД».
- Прибор должен остыть перед разборкой и чисткой.
- Поддерживайте в чистоте прибор и его принадлежности. Чистку и уход осуществляйте по указаниям, приведенным в главе Очистка и уход. Не мойте электроприбор под проточной водой и не погружайте его в воду или другие жидкости.
- Для отсоединения прибора от розетки эл. сети потяните за вилку, ни в коем случае не тяните за кабель питания. Иначе возможно повреждение кабеля питания или розетки.
- Электроприбор оборудован съёмным кабелем питания. Если кабель питания повреждён, его необходимо заменить новым оригинальным кабелем. Запрещено эксплуатировать электроприбор с поврежденным кабелем питания.
- Следите за тем, чтобы съёмный кабель питания не контактировал с водой или влажностью.
- Во избежание опасности поражения электрическим током не ремонтируйте и не изменяйте прибор самостоятельно. Для проведения любого ремонта обратитесь в авторизованный сервисный центр. Самостоятельное вмешательство в прибор может привести к аннулированию гарантийных обязательств, например, гарантии качества.

ОПИСАНИЕ ЭЛЕКТРОПРИБОРА

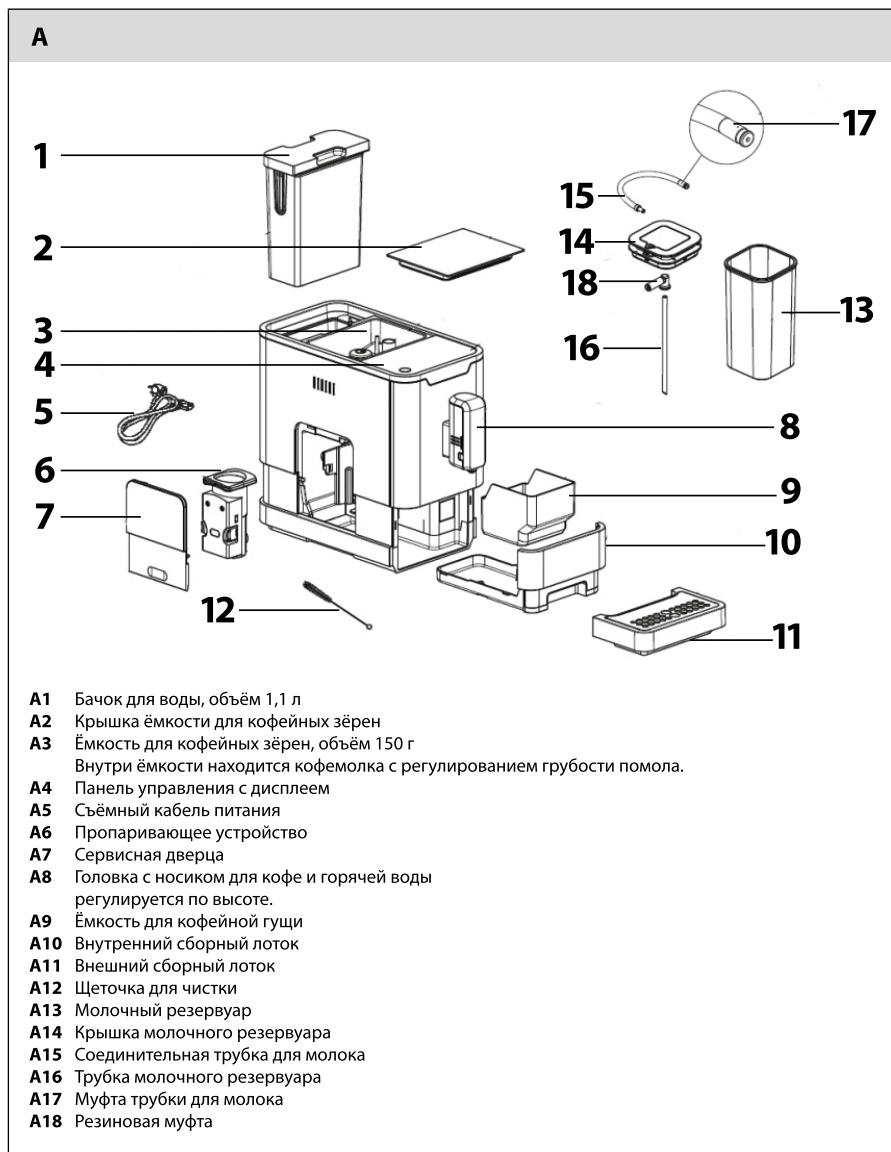

ОПИСАНИЕ СЕНСОРНОЙ ПАНЕЛИ УПРАВЛЕНИЯ С ДИСПЛЕЕМ

B

1 2 3 4 5 6

7 8 9 10 11 12

B1 Сигнализация недостаточного количества воды в бачке или бачок не вставлен на своё место

B2 Сигнализация недостаточного объёма кофейных зерен в ёмкости для кофе

B3 Сигнализация полной ёмкости для кофейной гущи (индикатор горит) или внутренний сборный лоток / ёмкость для кофейной гущи не вставлена на своё место (индикатор мигает)

B4 Сигнализация, что пропаривающее устройство не вставлено на своё место или установлено неправильно (индикатор горит), или сервисная дверца открыта или установлена неправильно (индикатор мигает)

B5 Сигнализация необходимости удаления накипи (индикатор горит) или выполняется процесс удаления накипи (индикатор мигает)

B6 Функция очистки внутреннего контура включена

B7 Сенсорная кнопка включения/выключения

B8 Сенсорная кнопка включения горячей воды

B9 Кнопка быстрой очистки

B10 Кнопка приготовления напитка капучино

B11 Кнопка приготовления напитка латте макиато

B12 Сенсорная кнопка приготовления кофе эспрессо

ПЕРЕД НАЧАЛОМ ИСПОЛЬЗОВАНИЯ ПРИБОРА

1. Удалите все упаковочные материалы с электроприбора и удалите все защитные плёнки, рекламные таблички или наклейки.
2. Электроприбор устанавливайте на ровной, сухой и чистой поверхности. Снимите бачок для воды **A1**, промойте его чистой водой с добавлением небольшого количества нейтрального моющего средства. После этого хорошо сполосните его чистой водой, вытрите насухо и верните на свое место. Правильно установите в прибор внешний сборный лоток **A11**. Наружные поверхности прибора протрите слегка увлажненной тканью и после этого вытрите насухо.
3. Полностью размотайте съёмный кабель питания **A5** и подсоедините его к коннектору в задней части прибора.
4. Для обеспечения оптимального срока службы прибора необходимо перед первым применением промыть его внутренние компоненты горячей водой. Для этого используйте кнопку **B8** как это указано в главе Использование электроприбора.

НАПОЛНЕНИЕ РЕЗЕРВУАРА ДЛЯ ВОДЫ

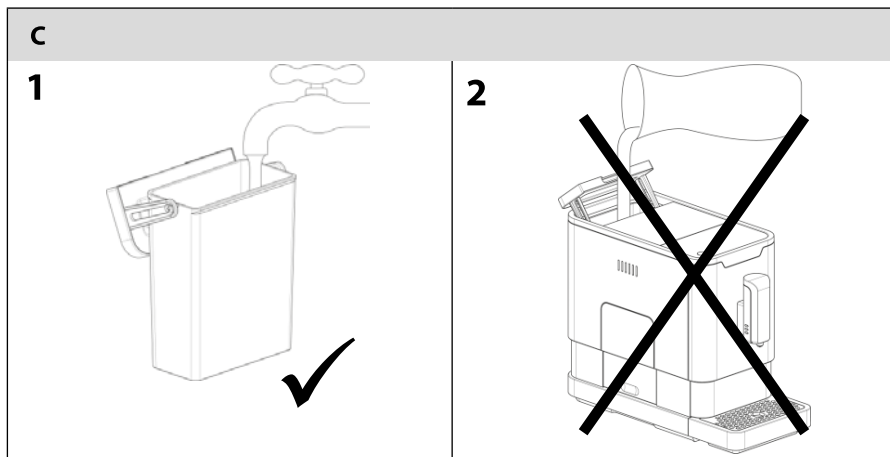

1. Возьмите за крышку бачок для воды **A1**. Она одновременно используется как рукоятка для переноса. Приподнимите его и достаньте из задней части прибора.
2. Бачок **A1** заполните чистой водой до риски максимума (см. рис. C1) и вставьте его обратно в прибор. Убедитесь, что бачок **A1** правильно установлен на своё место.



Примечание:

Вода, которую Вы дополняете в бачок **A1** в идеальном случае должна иметь комнатную температуру (около 25 °C). Слишком холодная вода может негативно повлиять на вкус кофейного напитка.



Предупреждение:

Максимальная вместимость бачка **A1** составляет 1,1 л воды. Не переполняйте его. Никогда не заполняйте бачок **A1** тёплой или нагретой водой, газированной водой или иными жидкостями, например молоком. Это может привести к повреждению прибора. Никогда не заполняйте бачок **A1** водой в состоянии, когда он вставлен в прибор (см. рис. C2). Опасность попадания воды в прибор или переполнения бачка **A1**.

3. Не оставляйте воду в бачке **A1** более чем на один день. Для приготовления качественного черного кофе необходимо всегда использовать свежую воду. Иначе это может негативно повлиять на вкус полученного напитка.

НАПОЛНЕНИЕ РЕЗЕРВУАРА ДЛЯ КОФЕЙНЫХ ЗЕРЕН

1. Снимите крышку ёмкости для кофейных зёрен **A2**.
2. В ёмкость **A3** засыпьте жареные кофейные зёрна и закройте крышку **A2**. Не оставляйте открытой крышку ёмкости **A3**, в ином случае кофейные зёрна быстрее потеряют свой аромат.



Предупреждение:

Максимальная вместимость ёмкости **A3** составляет 150 г кофейных зёрен. Не переполняйте её. Никогда не заполняйте ёмкость **A3** молотым или растворимым кофе, карамелизованными иным образом специально обработанными кофейными зёрнами, какао-бобами или иными предметами, которые бы могли привести к повреждению прибора.

УСТАНОВКА ГРУБОСТИ ПОМОЛА

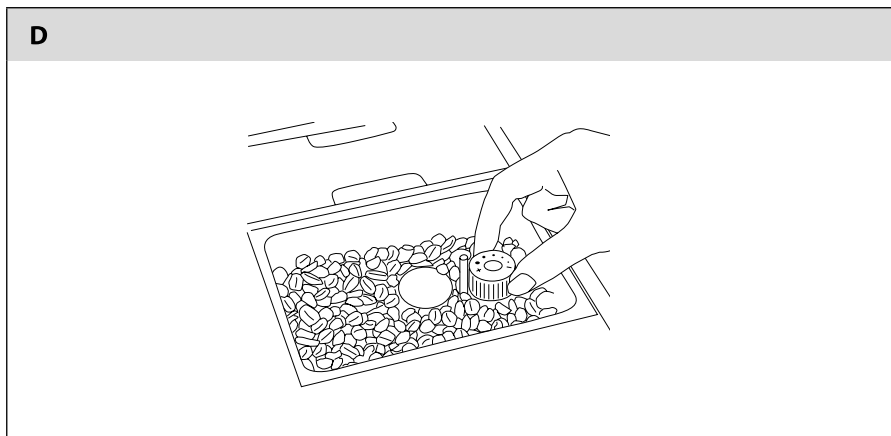

1. Регулятором грубоности помола, который расположен внутри ёмкости для кофейных зёрен **A3**, можно установить 5 уровней грубоности измельчения кофейных зёрен, см. рисунок D.
2. Поворотом регулятора в направлении к положению, обозначенному символом плюс устанавливается более грубый помол, а поворотом в противоположном направлении устанавливается более мелкий помол.
3. Установка грубоности помола осуществляется только в процессе работы кофемолки. В ином случае возможно повреждение прибора. Для более тёмных кофейных зёрен рекомендуем установить более грубый помол, а для более светлых кофейных зёрен рекомендуем установить более мелкий помол.
4. Если приготовляемый кофейный напиток вытекает очень медленно, то это означает что кофейные зёрна очень сильно измельчены и необходимо установить более грубый помол. Если приготовляемый кофейный напиток вытекает наоборот слишком быстро, то это означает что кофейные зёрна измельчены мало и необходимо установить более мелкий помол.

СБОРКА СИСТЕМЫ АВТОМАТИЧЕСКОГО НАПОЛНЕНИЯ

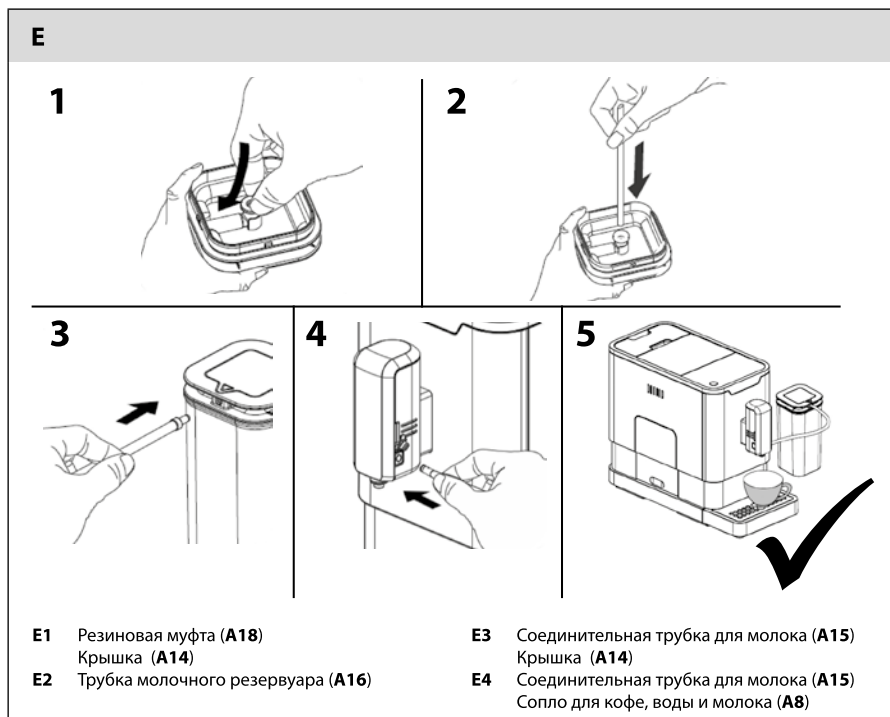

1. Соберите систему автоматического наполнения, как показано на рисунке **E**.

РЕКОМЕНДАЦИИ ПО ПОКУПКЕ И ХРАНЕНИЮ КОФЕ



- Для сокращения срока хранения закупайте кофейные зёрна в малой упаковке.
- Используйте свежепрожаренные кофейные зерна с указанием даты жарки и используйте их в срок до 3 недель со дня жарки.
- Храните кофейные зёрна в холодном, тёмном и сухом месте, лучше всего в герметичной ёмкости.

ИСПОЛЬЗОВАНИЕ ЭЛЕКТРОПРИБОРА

1. Убедитесь, что коннектор кабеля питания **A5** подключен к прибору. Вставьте вилку кабеля питания **A5** в розетку эл. сети. Убедитесь, что в бачок для воды **A1** залита свежая вода, в ёмкости **A3** находится достаточный объём зернового кофе и прибор собран правильно.

**Примечание:**











При дополнении воды и кофейных зерен всегда действуйте в соответствии с указаниями в главе Наполнение бачка для воды и Наполнение ёмкости для кофейных зерен.

- Для включения прибора нажмите сенсорную кнопку **B7** . После нажатия кнопки **B7**  прибор переключится в режим ожидания.
- Под головку **A8** установите чашку, кружку или стакан. Установите высоту головки **A8** передвижением вверх или вниз в зависимости от высоты вашей чашки, кружки или стакана. Если чашка или стакан слишком высокие, можно снять внешний сборный лоток **A11**. После снятия кружки или стакана верните лоток **A11** обратно на место.
- По вкусу можно приготовить чашку кофе эспрессо или лунго. Для включения процесса приготовления чашечки Вашего любимого кофе нажмите сенсорную кнопку **B12** . Соответствующая сенсорная кнопка начнет мигать и включится подсветка головки **A8**. Этим сигнализируется начало процесса приготовления кофе. Окончание процесса сигнализируется выключением кнопки и подсветки головки **A8**. После этого Ваш кофе готов к сервировке.



Примечание:



Если кофе вытекает слишком медленно или быстро, то при приготовлении следующей чашки кофе измените регулировку кофемолки по указаниям в разделе Установка грубости помола. Изменение грубости помола проявляется приблизительно через две последующих чашки кофе.

- Нажатием кнопки **B8**  выдачи горячей воды включается процесс дозирования горячей воды. Кнопка **B8**  начнет мигать и включится подсветка головки **A8**. Тем самым сигнализируется осуществление выдачи горячей воды. Как только погаснет кнопка **B8**  и подсветка головки **A8**, выдача горячей воды будет закончена. После этого можно взять чашку, кружку или стакан с горячей водой. Если требуется задать температуру 65°, 75° или 100°, нажмите и удерживайте 3 секунды кнопку горячей воды **B8**  – температуры начнут мигать, – а затем выберите нужную температуру, прикоснувшись к кнопке горячей воды **B8** . Чтобы настроить определенную температуру, удерживайте кнопку горячей воды нажатой в течение 3 секунд.
- Чтобы готовить напитки капучино, латте макиато или вспененное молоко, соберите систему автоматического наполнения, как показано на рисунке **E**. Наполните резервуар холодным молоком (приблизительно 5 °С, минимальная жирность 3%) и закройте крышку. Чтобы начать приготовление, нажмите кнопку капучино **B10** , латте макиато **B11**  или дважды нажмите кнопку Quick Cleaning (быстрая очистка) **B9** . После приготовления дайте устройству остыть. Снимите соединительную трубку для молока **A15**  с соплом **A8**, поместите согнутой в канавку в крышке **A14**, а затем нажмите кнопку Quick Cleaning **B9** , чтобы начать автоматическую очистку.



ПОЛЬЗОВАТЕЛЬСКИЕ НАСТРОЙКИ

Этот электроприбор позволяет регулировать объем кофе и горячей воды, сохраняя заданные настройки в памяти. Объем кофе или горячей воды можно регулировать в диапазоне от 25 до 250 мл.

Пользовательские настройки: латте макиато, капучино, эспрессо

- Поместите кружку, чашку или стакан под блок **A8**.
- Включите прибор – вспыхнут все кнопки.
- Нажмите кнопку напитка, который вы собираетесь приготовить: латте макиато – **B11** , капучино – **B10**  или эспрессо – **B12** . Нажатая кнопка загорится.
- Как только потечет молоко, нажмите кнопку выбранного напитка и удерживайте ее, пока чашка не наполнится таким количеством вспененного молока, какое требуется. Отпустите кнопку – раздастся двойной звуковой сигнал, и объем вспененного молока сохранится в памяти прибора.
- Как только потечет кофе, нажмите кнопку выбранного напитка и удерживайте ее, пока чашка не наполнится таким количеством кофе, какое требуется. Отпустите кнопку – раздастся двойной звуковой сигнал, и объем кофе сохранится в памяти прибора.

Пользовательские настройки горячей воды

- Поместите кружку, чашку или стакан под блок **A8**.
- Включите прибор – вспыхнут все кнопки.
- Нажмите кнопку горячей воды **B8** . Кнопка загорится.
- Как только потечет горячая вода, нажмите кнопку горячей воды **B8**  и удерживайте ее, пока чашка не наполнится таким количеством, какое требуется. Отпустите кнопку, и объем горячей воды сохранится в памяти прибора.

Чтобы вернуть заводские настройки, действуйте, как описано в разделе «Настройка режима».

УСТАНОВКА РЕЖИМА



- Прибор можно установить в экономичный режим ECO, быстрый режим или в режим настройки от производителя. В режиме ECO достигается наибольшая экономия электроэнергии. В быстром режиме кофе будет приготовлен быстрее чем при исходной настройке от производителя.

	Режим ECO	Быстрый режим	Исходная настройка
Подсветка головки A8	Нет	Да	Да
Функция пропаривания*	Да	Нет	Да
Время автоматического отключения	10 минут	30 минут	20 минут
Возможность сохранения объёма эспрессо / горячей воды в памяти	Да	Да	Да / Восстановление исходных настроек







*Примечание:

Функция пропаривания означает, что молотый кофе сначала пропаривается небольшим объёмом воды. Тем самым кофе набухает и при последующем полном пропаривании проявляется его полный вкус, экстрагируются содержащиеся в нём ароматические вещества и эфирные масла.

1. В режиме ожидания нажмите и придержите кнопку **B7**  в течение 5 секунд. Кнопка **B7**  начнёт мигать и одновременно будет гореть или мигать иные кнопки в зависимости от того, какой режим установлен в данный момент.

	Кнопка капучино 	Кнопка латте 	Кнопка эспрессо 
Режим ECO	Горит	Мигает	Мигает
Быстрый режим	Мигает	Горит	Мигает
Исходная настройка	Мигает	Мигает	Горит

2. Для установки режима ECO нажмите кнопку **B10** , для настройки быстрого режима нажмите кнопку **B12** , а для активации исходной настройки нажмите кнопку **B11** . После установки выбранного режима дважды включится звуковой сигнал. Если Вы пытаетесь выбрать уже установленный режим – прибор не будет реагировать на нажатие кнопки.
3. Если Вы не хотите менять режим, нажмите кнопку **B7**  еще раз или подождите 5 секунд до момента, когда прибор автоматически переключится обратно в режим ожидания.

ОЧИСТКА И УХОД

Ежедневная очистка и уход

- Своевременная очистка и уход очень важны для правильной работы прибора и продления срока его службы.
- Выключите прибор перед чисткой, отсоедините его от розетки эл. сети и оставьте до полного охлаждения.
- Снимите внешний сборный лоток **A11**. Над мойкой удалите из него все содержимое и вымойте его чистой водой, а после этого хорошо высушите.
- Достаньте внутренний сборный лоток **A10** с ёмкостью для кофейной гущи **A9**. Вычистите и вымойте чистой водой ёмкость для кофейной гущи **A9**. После этого её хорошо высушите. Очистите внутренний сборный лоток **A10** и вытрите его чистой влажной тканью, после этого хорошо высушите.
- Внутренний сборный лоток **A10**, ёмкость для кофейной гущи **A9** и внешний сборный лоток **A11** установите обратно на своё место.
- Выдвиньте и снимите сервисную дверцу **A7**. Нажмите кнопку для освобождения пропаривающего устройства **A6** и достаньте пропаривающее устройство **A6**. Промойте его под чистой проточной водой и хорошо высушите.

- Правильно установите пропаривающее устройство **A6** обратно и закрепите сервисную дверцу **A7**.
- Если прибор уже не будет использоваться в тот же день, вычистите содержимое ёмкости **A1** и верните её обратно на своё место.
- Для очистки системы вспенивания молока снимите крышку **A14** молочного резервуара **A13** и отсоедините соединительную трубку для молока **A15**, трубочку молочную резервуара **A16**, муфту молочной трубочки **A17**, резиновую муфту **A18**. Снимите колпачок с сопла для кофе и горячей воды **A8**, затем снимите вспениватель молока, слегка потянув его вниз. Разберите вспениватель молока на две части: уберите резиновый колпачок и снимите верхнюю часть с нижней части. Вымойте все части в чистой воде и тщательно просушите их. Соберите вместе снятые части и верните их на свои места.
- Ёмкость для кофейных зерен **A3** чистите только чистой, сухой тканью или бумажной салфеткой. Не чистите её водой.
- Для очистки внешней поверхности прибора используйте чистую, слегка увлажненную ткань. После этого всё хорошо вытрите насухо. Для очистки никогда не используйте металлические сеточки, растворители, моющие средства с абразивным эффектом и т.п.
- Не погружайте прибор и его сетевой кабель в воду и не мойте его под проточной водой.





Функция Self-Clean

- Если во время работы включится индикатор **B5** , необходимо включить функцию Self-Clean (автоматическая очистка).
- Прибор будет хорошо работать, если Вы будете использовать функцию автоматической очистки не реже 1 раза в месяц или чаще в зависимости от жёсткости используемой воды. Тем самым Вы продлите срок его службы и повысите энергетическую эффективность, так как отложения накипи негативно влияют на расход электроэнергии.
- Заполните водой бачок **A1** до риски максимума по указаниям из раздела Наполнение резервуара.
- Добавьте в бачок **A1** средство для удаления накипи, предназначенное для приборов типа эспрессо. Это средство продается в обычных магазинах по продаже электроприборов или в интернет-магазинах. При дозировке купленного средства для удаления накипи соблюдайте указания производителя на упаковке.



Предупреждение:





Не используйте уксус для удаления накипи. В таком случае возможно повреждение прибора.

- Под головку **A8** установите ёмкость с объёмом не менее 1,1 л.
- В режиме ожидания одновременно нажмите и придержите кнопки **B7**  и **B12**  в течение 5 секунд. Включится звуковая сигнализация и индикатор **B5** , а сенсорная кнопка **B12**  будет мигать.
- Нажмите кнопку **B12**  для включения процесса автоматической очистки.







Примечание:

Если Вы захотите вернуться на этом этапе обратно в режим ожидания, нажмите кнопку **B7** .

- Процесс автоматической очистки сигнализируется мигающим индикатором **B5** . Будьте внимательны и предотвратите ожог горячей водой или выходящим паром. Не прерывайте процесс на этом этапе.
- Когда будет израсходована вода в бачке **A1**, начнёт мигать индикатор **B1**  и кнопка **B12** . Удалите оставшееся содержимое бачка **A1** и заполните его чистой водой до риски максимума. После установки заполненного бачка **A1** обратно в прибор погаснет индикатор **B1** .
- Удалите содержимое ёмкости, установленной под головкой **A8** и верните её обратно. Для окончания процесса автоматической очистки нажмите кнопку **B12** .
- Как только процесс автоматической очистки закончен, прибор автоматически выключится.

Ручная очистка (промывка носика выхода кофе)

- Всегда по окончании использования рекомендуем очистить носик выхода кофе. Это рекомендуется также исполнить в случае когда прибор долго не использовался.
- В режиме ожидания одновременно нажмите и придерживайте кнопки **B7**  и **B8**  в течение 5 секунд.

- Освещение сенсорных кнопок **B8** , **B12**  и **B11**  погаснет. Из носика вытечет небольшой объём горячей воды, которой носик промывается. Вода стечёт в сборный лоток для капель **A11**.







Предупреждение:

Избегайте контакта с горячей водой.

- По окончании ручной чистки снова переключите прибор в режим ожидания.

Слив содержимого внутреннего контура

- Слив содержимого внутреннего контура рекомендуется исполнять в случае, когда не планируется длительное время использовать прибор, перед транспортировкой и т.п.
- В режиме ожидания одновременно нажмите и удерживайте нажатыми кнопки **B7**  и **B10**  в течение 5 секунд. Индикатор **B6**  начнёт мигать.
- Достаньте из прибора бачок для воды **A1**. Включится индикатор **B6** . Тем самым сигнализируется исполнение процесса слива содержимого внутреннего контура.



Примечание:

При нажатии кнопки **B7**  перед изъятием бачка для воды **A1** будет исполнен возврат в режим ожидания.

- Прибор автоматически выключится по окончании процесса слива содержимого внутреннего контура.

УСТРАНЕНИЕ ПРОБЛЕМ

Проблема	Причина	Решение
Прибор не работает.	Прибор не подключен к розетке эл. сети.	Подключите его к функционирующей розетке эл. сети и нажмите кнопку B7  . Убедитесь, что кабель питания A5 правильно подключен к коннектору в приборе и что вилка правильно вставлена в розетку.
Нажатие кнопки управления без реакции или с задержкой реакции.	Присутствуют электромагнитные помехи в работе прибора.	Выключите прибор и снова включите его через несколько минут.
	Сенсорная панель управления загрязнена.	Выключите прибор, отсоедините его от розетки эл. сети и очистите панель чистой, слегка влажной тканью и после этого вытрите насухо.
Кофе подогрет недостаточно.	Чашки не подогреты.	Подогрейте чашки.
Кофе не вытекает из носика.	Пропаривающее устройство A6 слишком холодное.	Перед приготовлением кофе 3 раза прогрейте носик.
	Носик выхода кофе загрязнен.	Регулярно очищайте носик выхода кофе согласно указаниям, приведенным в главе Очистка и уход.
Неудовлетворительный вкус первой чашки кофе.	В пропаривающем устройстве A6 недостаточный объём молотого кофе.	Вылейте первую приготовленную чашку. Следующая чашка уже будет в порядке.
Кофе без пенки.	Несвежие кофейные зерна.	Используйте свежие кофейные зёрна или попробуйте сменить марку кофе.

Сенсорные кнопки недостаточно чувствительны.	Сенсорные кнопки нажаты неправильно.	Прибором необходимо управлять спереди. Нажмите на нижнюю часть иконки сенсорной кнопки.
Прибор нагревается слишком долго.	Прибор засорен отложениями накипи.	Удалите накипь из прибора согласно указаниям в разделе Очистка и уход .
Снят бачок для воды A1 или в нём заканчивается вода, но соответствующий индикатор ничего не сигнализирует.	Область возле коннектора на дне бачка A1 влажная или мокрая.	Хорошо просушите влажные места и удалите воду из области возле коннектора.
Символ (B3 ) непрерывно светится, даже когда емкость для кофейной гущи пуста.	В приборе есть блокировка по времени.	Достаньте внутренний лоток для сбора капель с ёмкостью для кофейной гущи по истечении более чем 10 секунд.
Внутренний лоток для сбора капель наполнен большим количеством воды.	Слишком мелко смолотый кофе препятствует поступлению воды.	Пользуясь кофемолкой, установите более грубый помол.
Кофе поступает слишком медленно или с перерывами.	Слишком мелко смолотый кофе препятствует поступлению воды.	Пользуясь кофемолкой, установите более грубый помол.
Мигает индикатор нехватки кофейных зерен, даже если их запас в резервуаре еще достаточен.	Внутренний выход молотого кофе засорился.	Продолжайте, руководствуясь указаниями в разделе «Чистка и уход».
Из устройства совсем не поступает вспененное молоко.	Автоматическое устройство вспенивания молока загрязнено, неправильно собрано или установлено.	Очистите автоматическое устройство вспенивания молока и убедитесь, что оно правильно собрано или установлено.
Из устройства совсем не поступает вспененное молоко.	Отверстие муфты трубки для молока засорено остатками молока.	Действуйте, как указано в разделе «Чистка и уход». Очистите муфту A17 и убедитесь, что ее отверстия полностью свободны. Для чистки отверстия воспользуйтесь иголкой или щетинкой щетки.
Отверстие муфты трубки для молока засорено остатками молока, которые очень трудно удалить.	Муфта трубочки для молока не чистилась длительное время.	Замочите соединительную трубочку для молока в горячей воде приблизительно на один час и действуйте в соответствии с инструкцией в разделе «Чистка и уход», а затем включите функцию очистки системы вспенивания, пока из диспенсера не начнет непрерывно поступать вода. Для чистки отверстия воспользуйтесь иголкой или щетинкой щетки.
	Используемый сорт молока не подходит для вспенивания.	Из молока разных сортов получается разное количество пены, а также различается качество вспенивания. Полужирное или цельное коровье молоко дает хорошие результаты.
	Температура молока слишком высокая.	Из устройства совсем не поступает вспененное молоко.
Молоко брызгает на столик.	Трубочка подачи молока находится не на своем месте.	Поместите трубочку подачи молока на свое место.
Индикатор процесса удаления известкового налета непрерывно мигает, даже после завершения процесса удаления известкового налета.	Процесс удаления известкового налета не завершен.	Проявите терпение и дождитесь завершения процесса. Устройство само автоматически выключится, пожалуйста, не выключайте его вручную.

ТЕХНИЧЕСКИЕ ДАННЫЕ

Диапазон номинального напряжения	220–240 В~
Номинальная частота	50–60 Гц
Номинальная мощность	1 235–1 470 Вт
Уровень шума	75 дБ(А)

Декларируемый уровень шума данного прибора составляет 75 дБ(А), что соответствует уровню акустической мощности А по сравнению с эталонной акустической мощностью 1 мВт.

Производитель оставляет за собой право на внесение изменений в текст и технические характеристики.

УКАЗАНИЯ И ИНФОРМАЦИЯ ПО ОБРАЩЕНИЮ С ИСПОЛЬЗОВАННОЙ УПАКОВКОЙ

Использованный упаковочный материал поместите в место сбора коммунальных отходов.

УТИЛИЗАЦИЯ ИСПОЛЬЗОВАННЫХ ЭЛЕКТРИЧЕСКИХ И ЭЛЕКТРОННЫХ ПРИБОРОВ



Этот символ на изделии или сопроводительной документации означает, что используемые электрические и электронные изделия не следует выбрасывать вместе с бытовыми отходами. Для надлежащей обработки, утилизации и переработки сдайте эти продукты в установленные пункты сбора отходов. Кроме того, в некоторых странах Европейского Союза и других европейских странах вы можете вернуть свои изделия местному продавцу в случае приобретения эквивалентного нового изделия.

Правильная утилизация данного изделия поможет сохранить ценные природные ресурсы и предотвратить возможные отрицательные последствия для окружающей среды и здоровья человека, которые могут возникнуть в результате неправильной утилизации отходов. Для более подробной информации, пожалуйста, обратитесь в местные органы власти или ближайший пункт сбора вторсырья.

Неправильная утилизация этих отходов может повлечь за собой штраф в соответствии с национальным законодательством.

Для субъектов предпринимательской деятельности в странах Европейского Союза

Если вы собираетесь утилизировать электрическое и электронное оборудование, запросите необходимую информацию у своего дилера или поставщика.

Утилизация в других странах за пределами Европейского Союза

Действие этого символа распространяется на Европейский Союз. Если вы собираетесь утилизировать данный продукт, запросите необходимую информацию о надлежащем способе утилизации у местных властей или у своего дилера.



Данное изделие соответствует всем основным требованиям действующих для него директив ЕС.