

РУКОВОДСТВО ПОЛЬЗОВАТЕЛЯ

ВЕРТИКАЛЬНЫЙ БЕСПРОВОДНОЙ ПЫЛЕСОС 2 В 1

NH-VS1410



NATIONAL
ELECTRONIC CORPORATION

Благодарим Вас за выбор продукции, выпускаемой под торговой маркой NATIONAL.

Мы рады предложить Вам изделия, разработанные и изготовленные в соответствии с высокими требованиями к качеству, функциональности и дизайну. Мы уверены, что Вы будете довольны приобретением изделия от нашей фирмы.

Перед началом эксплуатации прибора внимательно прочитайте данное руководство, в котором содержится важная информация, касающаяся Вашей безопасности, а также рекомендации по правильному использованию прибора и уходу за ним.

Позаботьтесь о сохранности настоящего Руководства, используйте его в качестве справочного материала при дальнейшем использовании прибора.

Оглавление

МЕРЫ БЕЗОПАСНОСТИ И ПРЕДОСТОРОЖНОСТИ.....	3
КОМПЛЕКТАЦИЯ	5
УСТРОЙСТВО ПЫЛЕСОСА	5
СБОРКА И РАЗБОРКА ПЫЛЕСОСА	6
ВЫБОР НАСАДКИ.....	6
НАСТЕННОЕ КРЕПЛЕНИЕ.....	6
ЗАРЯДКА БАТАРЕИ.....	7
ЭКСПЛУАТАЦИЯ ПЫЛЕСОСА.....	7
ЧИСТКА И ТЕХНИЧЕСКОЕ ОБСЛУЖИВАНИЕ.....	8
УСТРАНЕНИЕ ПРОСТЫХ НЕИСПРАВНОСТЕЙ НЕИСПРАВНОСТЬ	10
ВОЗМОЖНЫЕ ПРИЧИНЫ.....	10
СПОСОБ УСТРАНЕНИЯ	10
БЕЗОПАСНАЯ УТИЛИЗАЦИЯ	11
ТЕХНИЧЕСКИЕ ХАРАКТЕРИСТИКИ	11
ИНФОРМАЦИЯ О СЕРТИФИКАТЕ СООТВЕТСТВИЯ	12



МЕРЫ БЕЗОПАСНОСТИ И ПРЕДОСТОРОЖНОСТИ

Перед началом эксплуатации внимательно ознакомьтесь с изложенными здесь мерами безопасности и предосторожности и строго придерживайтесь их во время использования прибора.

Пылесос разработан исключительно для бытового применения внутри помещений и должен быть использован строго по назначению. Пылесос не предназначен для промышленного и коммерческого использования.

- Упаковочный материал, например, полиэтиленовые пакеты, следует хранить в недосыгаемом для детей месте.
- Перед подключением зарядного устройства к электросети, убедитесь в том, что напряжение, указанное на маркировке адаптера питания, соответствует напряжению электросети.
- Зарядка встроенной батареи может осуществляться исключительно с помощью зарядного устройства, поставляемого в комплекте.
- Зарядное устройство должно использоваться исключительно для зарядки батареи этой модели пылесоса.
- Перед первым использованием или после длительного перерыва в эксплуатации пылесоса полностью зарядите батарею пылесоса.
- При отключении зарядного устройства от розетки не тяните за провод, беритесь за вилку.
- Запрещается использовать прибор или зарядное устройство при наличии повреждений.
- Если устройство не работает как следует, если оно повреждено, влажное или упало в воду, если есть запах гари, дыма, не используйте его. Обратитесь в авторизованный сервисный центр производителя для проверки и ремонта.
- Запрещается эксплуатировать пылесос или заряжать батарею на улице.
- Запрещается заряжать прибор в непосредственной близости от душа, ванны, умывальника, бассейна, других емкостей с водой или источников влаги.
- Запрещается подвергать пылесос воздействию влаги. Запрещается погружать пылесос или зарядное устройство в воду или другую жидкость. Запрещается разбрызгивать на пылесос воду или другие жидкости.
- Запрещается прикасаться к пылесосу, подключенному к электросети, мокрыми руками.
- Если вы уходите из дома, отключите пылесос от электросети.
- Если насадка, удлинительная трубка или всасывающее отверстие пылесоса засорились, немедленно выключите пылесос и устраните засор, после этого можете снова включить пылесос.
- Во время сборки, разборки, смены насадок следует выключать пылесос.
- Перемещайте пылесос, удерживая его за ручку. Не поднимайте его, взявшись за насадку, это может привести к падению и повреждению пылесоса.
- Запрещается убирать с помощью пылесоса:
 - острые предметы, осколки стекла;
 - химические вещества, порошки (в т.ч. муку, крахмал и т.п.), асбест, цемент,



гипс и другие мелкодисперсные вещества;

- краситель, используемый в принтерах или копировальных машинах,
- воду и другие жидкости;
- горящие спички, угольки, непотушенные окурки, горящий или тлеющий мусор, золу и т.п.;
- агрессивные, взрывоопасные, воспламеняющиеся вещества. Не пользуйтесь пылесосом в местах, где могут находиться такие жидкости или их пары.
- Не используйте устройство в местах вероятной утечки горючих газов или при обнаружении запаха газа.
- Запрещается подвергать пылесос воздействию высоких температур. Не оставляйте прибор вблизи нагревательных приборов, печей и т.п.
- Используйте пылесос только для уборки жилых помещений при температуре от 0°C до +40°C.
- Заряжайте батарею пылесоса при температуре не ниже +5°C и не выше +40°C.
- Пылесос должен храниться в сухом месте, в помещении.
- Если вы длительное время не пользуетесь пылесосом, заряжайте батарею не реже одного раза в три месяца.
- Запрещается эксплуатировать пылесос без фильтров или без ролика внутри насадки-щетке.
- Запрещается перекрывать вентиляционные отверстия пылесоса, в противном случае возможен перегрев внутренних компонентов прибора и выход его из строя.
- Никогда не оставляйте включенный пылесос без присмотра.

Храните пылесос в недоступном для детей месте.

- Запрещается использовать абразивные вещества или агрессивные химические растворители для очистки пылесоса.
- Запрещается извлекать аккумуляторную батарею из пылесоса и пытаться использовать ее в других устройствах и приборах.
- Запрещается заряжать аккумуляторную батарею слишком долго.
- В экстремальных ситуациях возможна утечка электролита из батареи пылесоса. Запрещается прикасаться к электролиту руками. Если электролит попал на кожу или в глаза, немедленно промойте водой и обратитесь к врачу.
- Запрещается соединять между собой контакты батареи, это может привести к выходу ее из строя или к возгоранию.
- Запрещается бросать в огонь или нагревать аккумуляторную батарею пылесоса, это может привести к ее возгоранию или взрыву.
- Запрещается разбирать, вносить изменения в конструкцию или чинить пылесос самостоятельно.
- Запрещается использование каких-либо аксессуаров, не рекомендованных производителем.
- При возникновении неполадок обращайтесь в сервисные центры производителя. Неквалифицированный ремонт может стать причиной несчастного случая или травмы пользователя, а кроме того приводит к лишению вас права на гарантийное обслуживание.
- Данный пылесос не предназначен для использования людьми с ограниченными физическими,



сенсорными или умственными возможностями, в т. ч. маленькими детьми, а также людьми с недостаточными знаниями и опытом эксплуатации электроприборов, если им не были даны достаточные разъяснения и за ними не присматривают лица, ответственные за их безопасность.

Производитель не несет ответственности за последствия неправильной эксплуатации пылесоса и в случае нарушения изложенных здесь инструкций безопасности.

КОМПЛЕКТАЦИЯ

Откройте коробку и убедитесь, что все комплектующие имеются в наличии в исправном состоянии:

Корпус пылесоса в сборе – 1

Адаптер питания - 1

Удлинительная трубка – 1

Моторизированная насадка-щетка для уборки пола и ковров - 1

Узкая насадка для уборки труднодоступных мест – 1

Насадка-щетка для очистки мягкой мебели – 1

Настенное крепление - 1

Комплект винтов для установки настенного крепления - 1

Руководство по эксплуатации – 1

Гарантийный талон – 1

УСТРОЙСТВО ПЫЛЕСОСА

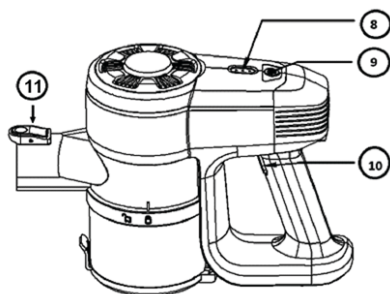
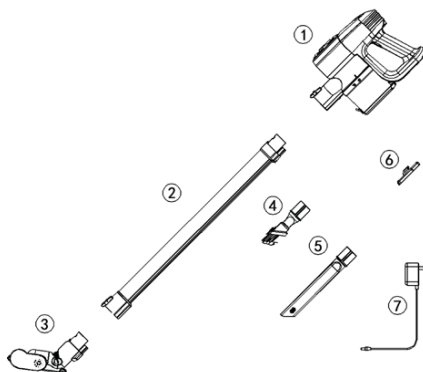

1. Корпус пылесоса с контейнером для сбора пыли
2. Удлинительная трубка
3. Моторизированная насадка-щетка для уборки пола и ковров
4. Насадка-щетка для очистки мягкой мебели 2 в 1
5. Узкая насадка для уборки труднодоступных мест
6. Настенное крепление
7. Адаптер питания
8. Индикаторы уровня заряда батареи
9. Кнопка изменения мощности
10. Кнопка включения/выключения пылесоса



11. Кнопка снятия удлинительной трубки

СБОРКА И РАЗБОРКА ПЫЛЕСОСА

ВНИМАНИЕ:

Во время сборки пылесос должен быть отключен от электросети.

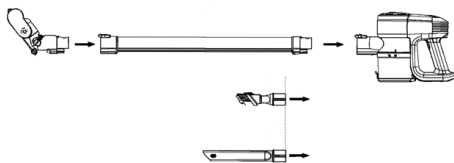

1. Вставьте удлинительную трубку в воздухозаборное отверстие пылесоса и прижмите до щелчка.

Чтобы отсоединить трубку, нажмите на кнопку для снятия трубки и отсоедините трубку.

2. Выровняйте моторизированную насадку-щетку относительно удлинительной трубки и вставьте наконечник насадки-щеточки в отверстие трубки до щелчка.

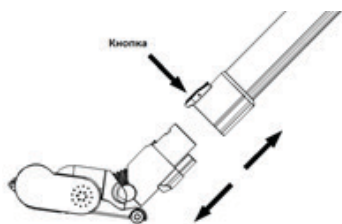

Чтобы отсоединить насадку-щетку, нажмите на кнопку для снятия насадки-щеточки на удлинительной трубке и отсоедините насадку-щетку. Вместо моторизированной насадки-щеточки вы также можете установить узкую насадку для уборки труднодоступных мест или насадку-щетку для очистки мягкой мебели.

3. Чтобы использовать пылесос без удлинительной трубки, нажмите на кнопку для снятия трубки на корпусе пылесоса и отсоедините трубку. Затем присоедините подходящую насадку.

ВЫБОР НАСАДКИ

Пылесос с моторизированной насадкой-щеткой следует использовать для уборки твердых напольных покрытий и ковров.

Используйте узкую насадку для уборки углов, батарей, узких пространств между мебелью и стенами и других труднодоступных мест.



Используйте специальную насадку-щетку для очистки мягкой мебели 2 в 1 для уборки мягкой мебели, портьер, занавесок, торшеров. Чтобы выдвинуть или задвинуть щетину, нажмите на кнопку на щетке.

НАСТЕННОЕ КРЕПЛЕНИЕ

Настенное крепление позволяет устанавливать пылесос на хранение в вертикальном положении. Рекомендуется устанавливать настенное крепление в непосредственной близости от электрической розетки, чтобы можно было заряжать батарею пылесоса во время хранения, и на такой высоте, чтобы было удобно фиксировать на нем пылесос в вертикальном положении.

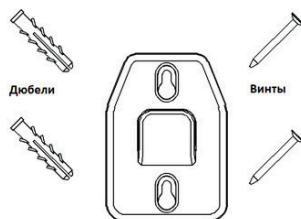

Приложите настенное крепление к выбранному месту на стене и отметьте карандашом места сверления отверстий в стене. Просверлите в стене два отверстия диаметром 6 мм и вставьте в них два дюбеля. Зафиксируйте крепление на стене с помощью двух винтов.

ЗАРЯДКА БАТАРЕИ

ВНИМАНИЕ:

Перед первым использованием батарею необходимо зарядить полностью.

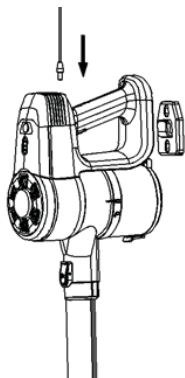

Зафиксируйте пылесос на настенном креплении. Штекер адаптера питания подключите к соответствующему разъему на корпусе пылесоса. Вилку питания адаптера питания подключите к электрической розетке.

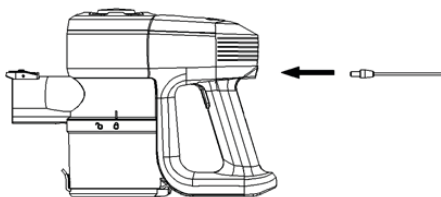

Или просто расположите пылесос рядом с розеткой. Штекер адаптера питания подключите к соответствующему разъему на корпусе пылесоса. Вилку питания адаптера питания подключите к электрической розетке.

Индикаторы уровня заряда батареи начнут поочередно загораться, что говорит о том, что батарея заряжается.

Когда батарея будет полностью заряжена, все три индикатора начнут гореть постоянно. Батарея пылесоса полностью заряжается за 4,5 часа.

Отключите адаптер питания от розетки, затем отсоедините его от пылесоса.

ВНИМАНИЕ:

Заряжайте батарею прибора при температуре от +5°C до +40°C.

Запрещается заряжать батарею слишком долго. Отключайте пылесос от электросети после того, как зарядите батарею.

Во время зарядки аккумулятора включение мотора пылесоса блокируется. Пылесос не включится, даже если вы нажмете на кнопку включения/выключения. Если вам необходимо воспользоваться пылесосом до окончания зарядки аккумулятора, отключите адаптер питания от пылесоса.

ЭКСПЛУАТАЦИЯ ПЫЛЕСОСА

Перед началом использования зарядите встроенную батарею пылесоса и отсоедините пылесос от электросети. Если батарея разряжена или уровень заряда слишком низкий, пылесос не будет работать.

Во время работы пылесоса индикаторы уровня заряда батареи отображают уровень заряда. Если горят все три индикатора, это означает, что батарея полностью заряжена. Когда только один индикатор мигает, а остальные не горят, это значит, что батарея разряжена.



В этом случае нужно зарядить батарею.

Убедитесь, что пылесос полностью собран и установлена подходящая насадка.

Нажмите кнопку включения/выключения пылесоса, чтобы включить пылесос.

Нажимайте кнопку изменения мощности, чтобы изменять мощность всасывания пылесоса. Всего имеется два режима: интенсивный (высокая мощность) или энергосберегающий (низкая мощность).

По окончании работы нажмите кнопку включения/выключения пылесоса, чтобы выключить пылесос.

ВНИМАНИЕ:

Во время уборки следите, чтобы ничто не блокировало свободное поступление воздуха в воздухозаборное отверстие, в противном случае возможен перегрев двигателя и поломка пылесоса.

Если вы обнаружили, что произошел засор, например ворс и пыль забились моторизованную насадку-щетку, немедленно выключите пылесос, устраните засор, и только после этого можете продолжить уборку.

ЧИСТКА И ТЕХНИЧЕСКОЕ ОБСЛУЖИВАНИЕ

Опорожнение контейнера для сбора пыли

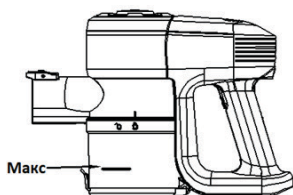

Для обеспечения эффективной работы пылесоса опорожняйте контейнер для сбора пыли после каждого использования. Не допускайте, чтобы уровень пыли и мусора превышал максимальную отметку.

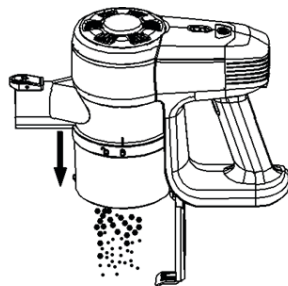

Расположите пылесос над мусорным ведром. Откройте защелку, чтобы открылась нижняя крышка.

Вытряхните пыль и прочий мусор в ведро, затем закройте крышку.

ОЧИСТКА КОНТЕЙНЕРА ДЛЯ СБОРА ПЫЛИ И ФИЛЬТРОВ

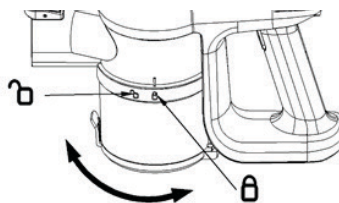

Чтобы снять контейнер для сбора пыли, возьмитесь за ту его часть, которая соединяется с удлинительной трубкой, и поверните контейнер так, чтобы отметка на корпусе пылесоса совпала со знаком открытого замка на контейнере.

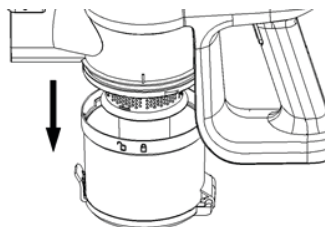

Снимите контейнер для сбора пыли.



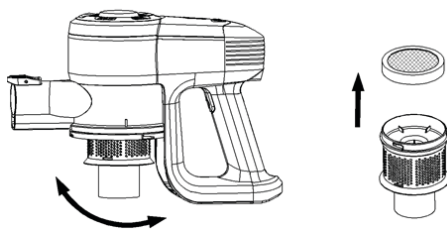

Поворачивая фильтр-циклон, отсоедините его от корпуса пылесоса, затем снимите плоский матерчатый фильтр в верхней части фильтра.

Промойте детали контейнера и все фильтры холодной водой. Затем дайте фильтрам высохнуть естественным способом.

Когда фильтры полностью высохнут, соберите их и установите обратно на корпус пылесоса.

Приложите контейнер для сбора пыли к корпусу пылесоса и поверните его так, чтобы отметка на корпусе пылесоса совпала со знаком закрытого замка на контейнере.

ВНИМАНИЕ:

Запрещается стирать фильтры в стиральной машине, сушить их с помощью фена или на батарее отопления.

Запрещается эксплуатировать пылесос без фильтров.

ПРИМЕЧАНИЕ:

Несмотря на то, что фильтры можно мыть водой, срок их службы ограничен. В зависимости от частоты и объема уборок, а также степени загрязненности помещения может потребоваться замена фильтров. Для замены фильтров обратитесь в ближайший авторизованный сервисный центр.

ОЧИСТКА МОТОРИЗИРОВАННОЙ НАСАДКИ-ЩЕТКИ

На ролике и щетине моторизированной насадки-щетке могут скапливаться волосы, шерсть и другой мусор. Для эффективной работы пылесоса регулярно очищайте ролик и щетину.

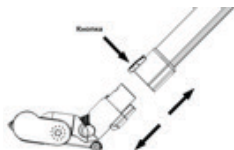

Чтобы отсоединить насадку-щетку, нажмите на кнопку для снятия насадки-щетке и отсоедините насадку-щетку.

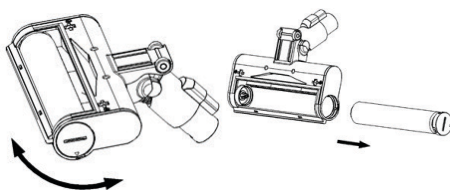

Поверните боковую часть ролика с помощью монеты или рукой против часовой стрелки и извлеките ролик из насадки. При извлечении ролика запомните его положение.

Очистите щетину ролика от волос, пыли и мусора руками или с помощью ножа.

Промойте ролик холодной водой под краном. Дайте ему полностью высохнуть естественным путем.

Установите ролик обратно. Ролик может быть установлен только в том же положении, в котором вы его снимали. Поворачивая боковую часть ролика с помощью монеты или рукой по часовой стрелке, зафиксируйте его внутри насадки.



УСТРАНЕНИЕ ПРОСТЫХ НЕИСПРАВНОСТЕЙ

При возникновении неисправности попробуйте устранить ее с помощью рекомендаций из таблицы ниже. Если неисправность не устраняется, не пытайтесь самостоятельно починить прибор, обратитесь в авторизованный сервисный центр производителя.

Неисправность	Возможные причины	Способ устранения
Прибор не включается.	<ol style="list-style-type: none">1. Пылесос не полностью собран.2. Батарея разряжена.3. Батарея вышла из строя.4. Идет зарядка аккумуляторной батареи.	<ol style="list-style-type: none">1. Убедитесь, что пылесос полностью и правильно собран.2. Зарядите батарею.3. Обратитесь в сервисный центр для замены батареи.4. Дождитесь окончания зарядки или отключите адаптер питания от пылесоса.
Батарея не заряжается (не мигают индикаторы).	<ol style="list-style-type: none">1. Пылесос не подключен к сети питания.2. Розетка не исправна.3. Слишком высокая или слишком низкая температура окружающей среды.	<ol style="list-style-type: none">1. Установите пылесос на станцию для подзарядки. Подключите станцию к электрической розетке.2. Убедитесь, что розетка исправна, подключив к ней другой электроприбор.3. Заряжайте батарею прибора при температуре от +5°C до +40°C.
Сила всасывания уменьшилась. Пылесос не всасывает пыль.	<ol style="list-style-type: none">1. Контейнер для сбора пыли переполнен.2. Фильтры загрязнены.3. Батарея разряжена.	<ol style="list-style-type: none">1. Опорожните контейнер для сбора пыли.2. Проведите чистку или замену фильтров.3. Зарядите батарею.
Пылесос выпускает пыль.	<ol style="list-style-type: none">1. Контейнер для сбора пыли переполнен.2. Фильтры установлены неправильно.3. Фильтры повреждены.	<ol style="list-style-type: none">1. Опорожните контейнер для сбора пыли.2. Установите фильтры правильно.3. Замените фильтры.
Батарея быстро разряжается.	Срок службы батареи истек.	Обратитесь в сервисный центр для замены батареи.



Необычный шум во время работы пылесоса.	1. Произошел засор. 2. Контейнер для сбора пыли переполнен.	1. Выключите пылесос и проверьте на наличие засора насадку и трубку. 2. Опорожните контейнер для сбора пыли.
Мигает индикатор МАХ.	1. Переполнен контейнер для сбора пыли. 2. Засорилась трубка или насадка.	1. Выключите пылесос и опорожните контейнер для сбора пыли. 2. Выключите пылесос и устраните засор.

БЕЗОПАСНАЯ УТИЛИЗАЦИЯ



Ваше устройство спроектировано и изготовлено из высококачественных материалов и компонентов, которые можно утилизировать и использовать повторно.

Если товар имеет символ с зачеркнутым мусорным ящиком на колесах, это означает, что товар соответствует Европейской директиве 2002/96/ЕС.

Ознакомьтесь с местной системой раздельного сбора электрических и электронных товаров. Соблюдайте местные правила.

Утилизируйте старые устройства отдельно от бытовых отходов. Правильная утилизация вашего товара позволит предотвратить возможные отрицательные последствия для окружающей среды и человеческого здоровья.

ТЕХНИЧЕСКИЕ ХАРАКТЕРИСТИКИ

Адаптер питания

Входное напряжение: ~100 – 240 В, 50 Гц

Выходное напряжение: 26,5 В

постоянный ток

Выходной ток: 500 мА

Класс электробезопасности: II

Пылесос

Номинальное напряжение: 22,2 В

Максимальная потребляемая мощность:
≤ 140 Вт

Максимальная мощность всасывания:
≤ 40 Вт

Время работы от полностью заряженной батареи:

до 25 мин – на высокой скорости,

до 40 мин – на низкой скорости

Объем контейнера для сбора пыли: 0,5 л

Габаритные размеры: 240x220x1100 мм

Батарея

Номинальное напряжение: 22,2 В

Емкость: 2200 мАч

Время полной зарядки: 4,5 ч



ПРИМЕЧАНИЕ:

В связи с постоянным усовершенствованием изделий производитель оставляет за собой право на внесение изменений в конструкцию, дизайн, комплектацию и технические характеристики прибора без предварительного уведомления об этом пользователя.

ИНФОРМАЦИЯ О СЕРТИФИКАТЕ СООТВЕТСТВИЯ

Товар сертифицирован.

Товар соответствует требованиям нормативных документов:

ТР ТС 004/2011 «О безопасности низковольтного оборудования»;

ТР ТС 020/2011 «Электромагнитная совместимость технических средств».

При отсутствии копии нового сертификата в коробке спрашивайте копию у продавца.

Полную информацию о сертификате соответствия вы можете получить у продавца или на сайте <http://national-ru.ru/>



Изготовитель: Smart International Distribution Limited. Room 2208, 22/F., Lemmi Centre, 50 Hoi Yuen Road, Kwun Tong, Kowloon, Hong Kong.

Сделано в Китае.

Импортер/организация, уполномоченная на принятие претензий на территории России: ООО «ПОЛИТЕХНИКА». 170034 Тверская область, г. Тверь, проспект Чайковского, д. 19а, корп. 1, ком. 207.

* Данные могут быть изменены в связи со сменой изготовителя, продавца, производственного филиала, импортера в РФ.

В случае изменения данных актуальная информация указывается на дополнительной наклейке, размещенной на упаковке изделия. Дата производства указана на упаковке или изделии.

Срок службы изделия – 3 года.

Гарантийный срок – 1 год.

Гарантийное обслуживание осуществляется согласно прилагаемому гарантийному талону. Гарантийный талон и инструкция по эксплуатации являются неотъемлемыми частями данного изделия.



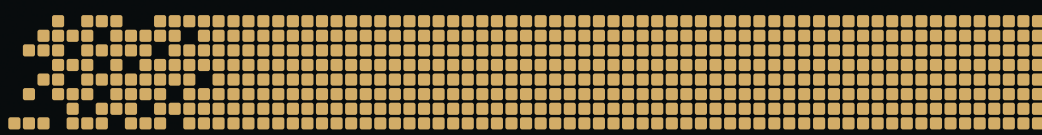
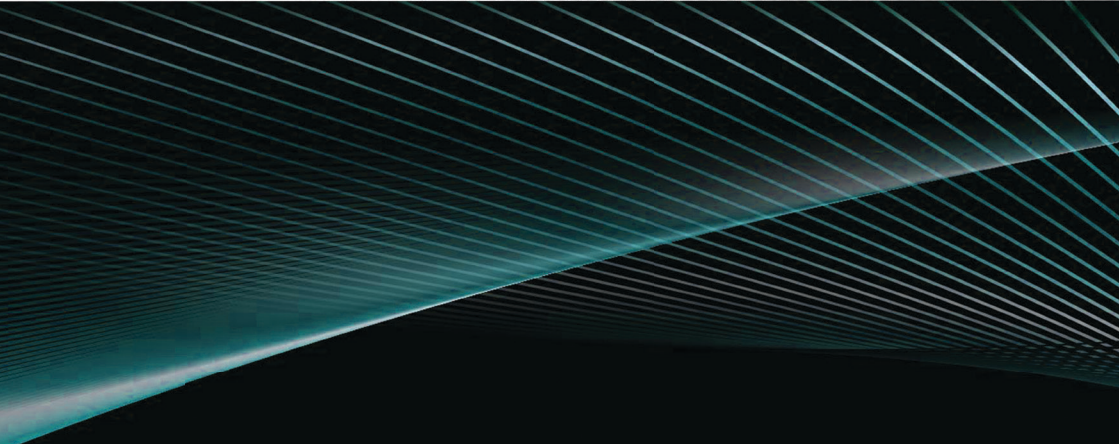

NATIONAL
ELECTRONIC CORPORATION