

Ваш новый сушильный автомат

Поздравляем! – Вы сделали выбор в пользу современного, высококачественного бытового электроприбора марки Smeg. Отличительной особенностью этого сушильного автомата с воздушной конденсацией является низкое потребление электроэнергии.

Прежде чем покинуть наш завод, каждый сушильный автомат тщательно проверяется на правильность функционирования и безупречность состояния.

На любые возникшие у Вас вопросы охотно ответят специалисты нашей Службы сервиса.

Экологичная утилизация

Сдайте, пожалуйста, упаковку прибора на экологичную утилизацию.

Этот бытовой электроприбор обозначен согласно указаниям, приведенным в Директиве ЕС 2002/96/EG относительно отслуживших свой срок электрических и электронных приборов (waste electrical and electronic equipment – WEEE).

В этом документе содержатся действующие в рамках ЕС предписания относительно правил приема и утилизации отслуживших свой срок электроприборов.

Содержание

| Страница | Содержание |
|----------|--------------------------|
| 2 | Подготовка |
| 2 | Установка программы |
| 4 | После сушки |
| 5 | Информация по белью ... |
| 6 | Чистка и уход |
| 7 | Таблица программ |
| 8 | Монтаж |
| 9 | Технические данные |
| 9 | Принадлежности по заказу |
| 10 | Что делать, если ... |
| 11 | Указания по безопасности |

Использование

по назначению:

- только в домашнем хозяйстве,
- только для сушки текстильных изделий, которые стирались в воде.

- ⚠ Не оставляйте детей с прибором без присмотра!
- ⚠ Не подпускайте домашних животных к прибору!

Подготовка

Процесс монтажа приведен на странице 8.

- ⚠ Никогда не пользуйтесь поврежденным прибором! Обратитесь в Службу сервиса!

Проверьте сушилку.

- ⚠ Только сухими руками! Братья только за корпус вилки!

Вставьте вилку в розетку.

Сортировка + загрузка белья

Уберите из карманов все предметы. Особенно опасны зажигалки!

Перед загрузкой белья барабан должен быть пуст!

Смотрите подборку программ на странице 7.

Выбор + установка программы

Выберите программу сушки ...

... и отрегулируйте ее по желанию.

Все клавиши – сенсорные, достаточно лишь слегка прикоснуться к ним!

Нажмите на клавишу запуска.

Ручка выбора программ | **Индикация состояния/необходимости в техобслуживании** | **Остаточное время** | **Выбор дополнительной функции**

Синтетика, Очень сухой, Выключено, Хлопок, Экстрасухое, Сушка в шкафу+, Сушка в шкафу-, Сушка под углом+, Сушка под углом-, Супер 40 мин., тепло 20 мин., Разглаживание, Сушка по времени, Шерсть.

START STOP

Проведите чистку фильтра для задержки ворса и/или воздухоохладителя. (Фильтр)

Опорожните Контейнер с конденсатом. (Контейнер)

Окончание программы через 1*– 24 часа (при необходимости нажимайте клавишу несколько раз). (время выбирается в зависимости от выбранной продолжительности программы 1:54h (1 ч 54 мин)> 2h (2 ч), т.е. округление происходит в сторону следующего целого числа)

- (Бережная сушка) Для «чувствительных» текстильных изделий, напр., из полиакрила, полиамида, эластана, ацетатных волокон, более продолжительная сушка при пониженной температуре.
- (Защита от сминания) Белье не так сильно мнется, и удлиняется фаза защиты от сминания по окончании программы.
- (Сигнал) Выбор Вкл/Выкл акустического сигнала при завершении программы.

Сушка

Контейнер для конденсата

Ручка дверцы

Барабан

Панель управления

Крышка для техобслуживания

Вентиляционная решетка

Сушка

Слив конденсата

1. Извлеките контейнер и держите его в горизонтальном положении.
2. Слейте конденсат.
3. Вставьте контейнер в сушильный автомат до фиксации.

Чистка фильтра для задержки ворса

1. Откройте дверцу, извлеките фильтр и разверните его.
 2. Удалите с фильтра ворс, проводя по нему рукой.
 3. Сложите фильтр, установите его на место и закройте дверцу.
- Если фильтр сильно загрязнен или забит, промойте его под струей теплой воды и тщательно высушите!

Выключение сушильного автомата

Установите ручку выбора программ в положение **Выключено**. Не оставляйте в сушильном автомате влажное белье!

Выгрузка белья

Благодаря автоматической функции защиты белья от сминания, барабан сушильного автомата вращается через определенные интервалы времени, в результате чего в течение часа белье разрыхляется и меньше мнется (при выборе дополнительной функции Защита от сминания этот процесс длится – в зависимости от модели – два часа).

Окончание программы: как только загорится лампочка.

Дозагрузка или выгрузка белья

1. Откройте дверцу: процесс сушки будет прерван.
2. Проведите дозагрузку или выгрузку белья и закройте дверцу.
3. При необходимости снова выберите программу и дополнительные функции.
4. Нажмите на клавишу **START/STOP** (Старт/Стоп).

- ⚠ Барабан и дверца прибора могут нагреться.

Информация по белью ...

Обозначение текстильных изделий

Выполняйте указания изготовителей текстильных изделий по уходу за ними!

- ☉ Сушка при нормальной температуре.
- ☉ Сушка при пониженной температуре → выберите дополнительную функцию ☉ (Бережная сушка).
- ☒ Нельзя сушить в сушильном автомате.

Следующие текстильные изделия нельзя сушить в сушильном автомате:

- ⚠ - воздухо непроницаемые изделия (напр., прорезиненные),
- «чувствительные» ткани (изделия из шелка, синтетические гардины) → ткань сильно мнется!
- совершенно мокрое белье → высокий расход электроэнергии!
- испачканное маслом белье.

Рекомендации по сушке

- Для получения хорошего результата сушки белье следует отсортировать по типу ткани и программам сушки.
- Застегните застегивающиеся молнии, вставьте крючки в петли, застегните наволочки и пододеяльники, свяжите вместе концы матерчатых поясов, тесемок фартуков и пр.
- Белье, не требующее особого ухода, нельзя пересушивать → оно слишком мнется! Лучше после сушильного автомата досушите белье на воздухе.
- Белье не следует гладить сразу после выгрузки из прибора, дайте ему некоторое время полежать в сложенном виде → оставшаяся влага равномерно распределится по всему белью.
- Трикотажные текстильные изделия (напр., футболки, трикотажное белье) часто садятся после первой сушки → не используйте для них программу **Экстрасухое**.
- Подкрахмаленное белье не очень подходит для сушки в сушильном автомате → крахмал образует на белье налет, негативно сказывающийся на процессе сушки.
- При загрузке небольшого количества белья лучше использовать программу сушки по времени.

Защита окружающей среды/Рекомендации по экономии

- Перед загрузкой белья в сушильный автомат тщательно отожмите его в стиральной машине → более высокая скорость отжима сокращает продолжительность сушки и снижает расход электроэнергии; отжимать следует также и белье, не требующее особого ухода.
- Загружайте в прибор за один раз рекомендуемое максимально допустимое количество белья, но не более того → страница 7, «Таблица с подборкой программ».
- Во время сушки хорошо проветривайте помещение.
- Проводите чистку фильтра для задержки ворса после каждой сушки → страница 4.
- Всегда держите в чистоте воздухоохладитель → страница 6, «Чистка и уход».
- Ничем не загораживайте и не заклеивайте вентиляционную решетку → в сушилку должен свободно поступать охлаждающий воздух.

Чистка и уход

Корпус прибора, панель управления, вентиляционная решетка

- Протрите перечисленные выше элементы конструкции прибора мягкой, влажной тряпкой.
 - Нельзя использовать для этой цели сильнодействующие чистящие средства/растворители.
 - Сразу же удалите остатки моющего и чистящего средств.
 - Между стеклом дверцы и уплотнением в процессе сушки иногда может собираться вода. Это никак не влияет на работоспособность Вашей сушильной машины!
- Чистку защитного фильтра проводите 3–4 раза в год или если после чистки фильтра для задержки ворса постоянно мигает индикация ☉ (Фильтр).

Воздухоохладитель/Защитный фильтр

Для чистки извлекайте только защитный фильтр! Чистку расположенного позади защитного фильтра воздухоохладителя проводите раз в год!

- Дайте прибору остыть.
- Из него могут вытечь остатки воды, поэтому положите под крышку для техобслуживания хорошо впитывающую воду тряпку.

1. Расфиксируйте крышку для техобслуживания.
2. Полностью откройте крышку для техобслуживания.

3. Поверните оба фиксатора навстречу друг другу.
4. Извлеките защитный фильтр/воздухоохладитель.

- ⚠ Не повредите защитный фильтр и воздухоохладитель! Промойте его в теплой воде, не используя никаких твердых/острых предметов!

5. Полностью очистите воздухоохладитель от загрязнений, дайте воде хорошо стечь.
6. Проведите чистку уплотнителей.
7. Установите воздухоохладитель на место, ручкой вниз!
8. Поверните оба фиксатора в исходное положение.

9. Закройте крышку для техобслуживания таким образом, чтобы она зафиксировалась.

Датчики влажности

Сушильная машина оснащена датчиками влажности из нержавеющей стали. С их помощью измеряется степень влажности белья. При длительной эксплуатации на датчиках возможно появление тонкого известкового налета.

1. Откройте дверцу.
2. Почистите датчик влажности жесткой губкой (для мытья кастрюль), смоченной моющим средством.

- ⚠ Не используйте пенные моющие средства или металлические мочалки.

Ваш новый сушильный автомат

Поздравляем! – Вы сделали выбор в пользу современного, высококачественного бытового электроприбора марки Smeg. Отличительной особенностью этого сушильного автомата с воздушной конденсацией является низкое потребление электроэнергии.

Прежде чем покинуть наш завод, каждый сушильный автомат тщательно проверяется на правильность функционирования и безупречность состояния.

На любые возникшие у Вас вопросы охотно ответят специалисты нашей Службы сервиса.

Экологичная утилизация

Сдайте, пожалуйста, упаковку прибора на экологичную утилизацию.

Этот бытовой электроприбор обозначен согласно указаниям, приведенным в Директиве ЕС 2002/96/EG относительно отслуживших свой срок электрических и электронных приборов (waste electrical and electronic equipment – WEEE).



В этом документе содержатся действующие в рамках ЕС предписания относительно правил приема и утилизации отслуживших свой срок электроприборов.

Содержание Страница

| | |
|----------------------------|----|
| ■ Подготовка | 2 |
| ■ Установка программы | 2 |
| ■ После сушки | 4 |
| ■ Информация по белью ... | 5 |
| ■ Чистка и уход | 6 |
| ■ Таблица программ | 7 |
| ■ Монтаж | 8 |
| ■ Технические данные | 9 |
| ■ Принадлежности по заказу | 9 |
| ■ Что делать, если ... | 10 |
| ■ Указания по безопасности | 11 |

Использование

по назначению:

- только в домашнем хозяйстве,
- только для сушки текстильных изделий, которые стирались в воде.



- Не оставляйте детей с прибором без присмотра!
- Не подпускайте домашних животных к прибору!

Подготовка

Процесс монтажа приведен н



Никогда не пользуйтесь поврежденным прибором! Обратитесь в Службу сервиса!



Только сухими руками! Братья только за корпус вилки!

Вставьте в



Сортировка + загрузка

Уберите из карман

Особенно о

Перед загрузкой белья барабан д

Смотрите подборку программ на страни

Выбор + установка пр

Выберите программ

... и отрегулируйте ее по

Все клавиши достаточно прикос

Нажмите

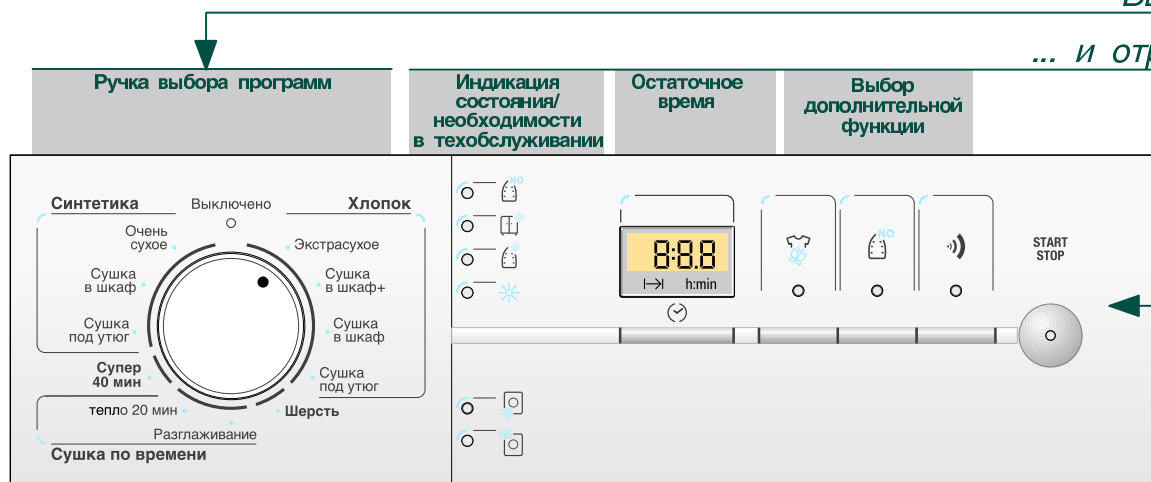

Проведите чистку фильтра для задержки ворса и/или воздухоохладителя.

(Фильтр)

Опорожните Контейнер с конденсатом.

(Контейнер)

Окончание программы через 1* – 24 часа (при необходимости нажимайте клавишу несколько раз). (время выбирается в зависимости от выбранной продолжительности программы 1:54h (1 ч 54 мин)-> 2h (2 ч), т.е. округление происходит в сторону следующего целого числа)

(Отложенное окончание)

(Бережная сушка)

Для «чувствительных» текстильных изделий полиакрила, полиамида, эластана, ацетатных продолжительная сушка при пониженной тем

(Защита от сминания)

Белье не так сильно мнется, и удлиняется защиты от сминания по окончании программ

(Сигнал)

Выбор Вкл/Выкл акустического сигнала при завершении программы.

на странице 8.

Проверьте сушилку.

Вставьте вилку в розетку.

Сушка белья

Сушите все предметы. Не используйте опасные зажигалки! Сушильный автомат должен быть пуст!

Программы

1. Сушка ...

2. По желанию.

3. Сенсорные, только слегка касаться к ним!

3. Нажимайте на клавишу запуска.

4. Например, из волокон, более высокая температура.

5. Фаза сушки.

Сушка



Сушка

Слив конденсата



- Сливайте конденсат каждый раз после полного окончания сушки!
1. Извлеките контейнер и держите его в горизонтальном положении.
 2. Слейте конденсат.
 3. Вставьте контейнер в сушильный автомат до фиксации.

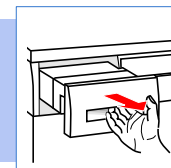

Чистка фильтра для задержки ворса



1. Откройте дверцу, извлеките фильтр и разверните его.
 2. Удалите с фильтра ворс, проводя по нему рукой.
 3. Сложите фильтр, установите его на место и закройте дверцу.
- Если фильтр сильно загрязнен или забит, промойте его под струей теплой воды и тщательно высушить!

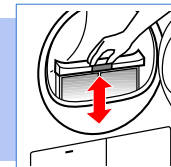

Выключение сушильного автомата

Установите ручку выбора программ в положение **Выключено**. Не оставляйте в сушильном автомате влажное белье!

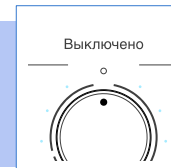

Выгрузка белья

Благодаря автоматической функции защиты белья от сминания, барабан сушильного автомата вращается через определенные интервалы времени, в результате чего в течение часа белье разрыхляется и меньше мнется (при выборе дополнительной функции Защита от сминания этот процесс длится – в зависимости от модели – два часа).

Окончание программы: как только загорится лампочка.



Дозагрузка или выгрузка белья

1. Откройте дверцу: процесс сушки будет прерван.
2. Проведите дозагрузку или выгрузку белья и закройте дверцу.
3. При необходимости снова выберите программу и дополнительные функции.
4. Нажмите на клавишу **START/STOP** (Старт/Стоп).



Барабан и дверца прибора могут нагреться.



Обозначение текстильных изделий

Выполняйте указания изготовителей текстильных изделий по уходу за ними!



Сушка при нормальной температуре.



Сушка при пониженной температуре → выберите дополнительную функцию (Бережная сушка).



Нельзя сушить в сушильном автомате.



Следующие текстильные изделия нельзя сушить в сушильном автомате:

- воздухо непроницаемые изделия (напр., прорезиненные),
- «чувствительные» ткани (изделия из шелка, синтетические гардины) → ткань сильно мнется!
- совершенно мокрое белье → высокий расход электроэнергии!
- испачканное маслом белье.

Рекомендации по сушке

- Для получения хорошего результата сушки белье следует отсортировать по типу ткани и программам сушки.
- Застегните застёжки-молнии, вставьте крючки в петли, застегните наволочки и пододеяльники, свяжите вместе концы матерчатых поясов, тесемок фартуков и пр.
- Белье, не требующее особого ухода, нельзя пересушивать → оно слишком мнется! Лучше после сушильного автомата досушите белье на воздухе.
- Белье не следует гладить сразу после выгрузки из прибора, дайте ему некоторое время полежать в сложенном виде → оставшаяся влага равномерно распределится по всему белью.
- Трикотажные текстильные изделия (напр., футболки, трикотажное белье) часто садятся после первой сушки → не используйте для них программу **Экстрасухое**.
- Подкрахмаленное белье не очень подходит для сушки в сушильном автомате → крахмал образует на белье налет, негативно сказывающийся на процессе сушки.
- При загрузке небольшого количества белья лучше использовать программу сушки по времени.

Защита окружающей среды/Рекомендации по экономии

- Перед загрузкой белья в сушильный автомат тщательно отожмите его в стиральной машине → более высокая скорость отжима сокращает продолжительность сушки и снижает расход электроэнергии; отжимать следует также и белье, не требующее особого ухода.
- Загружайте в прибор за один раз рекомендуемое максимально допустимое количество белья, но не более того → страница 7, «Таблица с подборкой программ».
- Во время сушки хорошо проветривайте помещение.
- Проводите чистку фильтра для задержки ворса после каждой сушки → страница 4.
- Всегда держите в чистоте воздухоохладитель → страница 6, «Чистка и уход».
- Ничем не загораживайте и не заклеивайте вентиляционную решетку → в сушилку должен свободно поступать охлаждающий воздух.



Только в выключенном состоянии!



Корпус прибора, панель управления, вентиляционная решетка

- Протрите перечисленные выше элементы конструкции прибора мягкой, влажной тряпкой.
- Нельзя использовать для этой цели сильнодействующие чистящие средства/растворители.
- Сразу же удаляйте остатки моющего и чистящего средств.
- Между стеклом дверцы и уплотнением в процессе сушки иногда может собираться вода. Это никак не влияет на работоспособность Вашей сушильной машины!

Чистку защитного фильтра проводите 3–4 раза в год или если после чистки фильтра для задержки ворса постоянно мигает индикация (Фильтр).



Воздухоохладители/Защитный фильтр

Для чистки извлекайте только защитный фильтр! Чистку расположенного позади защитного фильтра воздухоохладителя проводите раз в год!

- Дайте прибору охладиться.
- Из него могут вытечь остатки воды, поэтому положите под крышку для техобслуживания хорошо впитывающую воду тряпку.

1. Расфиксируйте крышку для техобслуживания.
2. Полностью откройте крышку для техобслуживания.

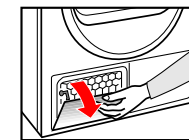
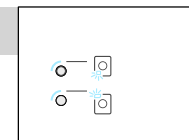

3. Поверните оба фиксатора навстречу друг другу.
4. Извлеките защитный фильтр/воздухоохладитель.

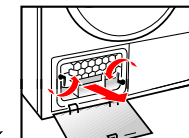

Не повредите защитный фильтр и воздухоохладитель! Промойте его в теплой воде, не используя никаких твердых/острых предметов!

5. Полностью очистите воздухоохладитель от загрязнений, дайте воде хорошо стечь.
6. Проведите чистку уплотнителей.
7. Установите воздухоохладитель на место, ручкой вниз!
8. Поверните оба фиксатора в исходное положение.
9. Закройте крышку для техобслуживания таким образом, чтобы она зафиксировалась.

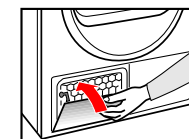
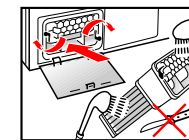

Датчики влажности

Сушильная машина оснащена датчиками влажности из нержавеющей стали. С их помощью измеряется степень влажности белья. При длительной эксплуатации на датчиках возможно появление тонкого известкового налета.

1. Откройте дверцу.
2. Почистите датчик влажности жесткой губкой (для мытья кастрюль), смоченной моющим средством.



Не используйте пенные моющие средства или металлические мочалки.

Технические данные

- Габариты (Ш x Д x В) 60 x 60 x 85 см (высота регулируется)
- Вес (нетто) ок. 45 кг
- Макс. загрузка 8 кг
- Резервуар для конденсата 4,2 л
- Напряжение сети
- Общая потребляемая мощность
- Предохранитель
- Номер изделия (E-Nr.)
- Заводской номер (FD)

смотрите на фирменной табличке

Фирменную табличку Вы найдете на задней стенке прибора.

Значения расхода

В таблице приведены ориентировочные значения, определенные согласно требованиям соответствующей нормативной документации. Не исключено отклонение фактических значений от заданных до 10%.

| | Скорость вращения центрифуги об./мин (остаточная влажность) | | Продолжительность сушки в мин с временем охлаждения 8 мин** | | Расход электроэнергии в кВтч** | |
|-------------------------|---|----------------|---|------|--------------------------------|------|
| | 10 A | 16 A | 10 A | 16 A | 10 A | 16 A |
| Хлопок 8 кг | | | | | | |
| Сушка в шкафу* | 1400 (ок. 50%) | 1000 (ок. 60%) | 131 | 105 | 3,74 | 3,74 |
| | 800 (ок. 70%) | | 148 | 122 | 4,49 | 4,49 |
| | 1400 (ок. 50%) | | 165 | 139 | 5,17 | 5,17 |
| Сушка под утюг* | 1400 (ок. 50%) | 1000 (ок. 60%) | 109 | 83 | 2,24 | 2,24 |
| | 800 (ок. 70%) | | 126 | 100 | 3,44 | 3,44 |
| | 1400 (ок. 50%) | | 143 | 117 | 3,86 | 3,86 |
| Синтетика 3,5 кг | 1000 | | 45 | 39 | 1,05 | 1,05 |
| Сушка в шкафу* | 800 (ок. 40%) | | 48 | 42 | 1,35 | 1,35 |
| | 600 (ок. 50%) | | 60 | 51 | 1,65 | 1,65 |

*Контрольные программы согл. нормативной документации DIN EN 61 121 и IEC 61 121.

** Значения могут отклоняться от установленных в зависимости от вида ткани, остаточной влажности и количества загруженного белья, которое подвергается сушке.

Внутреннее освещение барабана (в зависимости от модели) (лампа накаливания E14, 15 Вт)

Барабан сушильного автомата освещается после открывания или закрывания дверцы, а также после запуска программы; освещение выключается автоматически.

Принадлежности по заказу

№ для заказа

WSMZ 20160 Комплект принадлежностей для слива конденсата

Конденсат отводится непосредственно через шланг.

WSMZ 20310 Комплект соединительных элементов для установки сушильного автомата на стиральную машину в колонну

Для экономии места сушильный автомат можно поставить на подходящую стиральную машину такой же ширины и глубины.

Что делать, если ...



Поручайте ремонт прибора только Службе сервиса или специалистам, имеющим разрешение фирмы-изготовителя на ремонт ее изделий!

Прежде чем обратиться за помощью в Службу сервиса, проверьте, пожалуйста, не сможете ли Вы устранить неисправности самостоятельно. Так как в случае вызова специалистов для консультации Вам придется оплачивать вызов, даже если гарантийный срок прибора еще не истек. При вызове Службы сервиса назовите, пожалуйста, номер изделия (E-Nr.) и заводской номер (FD) Вашего сушильного автомата (эти номера приведены на дверце прибора с обратной стороны).

Индикаторная лампочка Вилка вставлена в розетку?
START/STOP Программа выбрана?
(Старт/Стоп) не светится? Проверьте предохранитель в квартире.

Мигают индикаторные лампочки (Контейнер) и **Старт/Стоп**. Опорожните резервуар с конденсатом. Проверьте шланг для отвода конденсата (если таковой имеется), не перегнулся ли он.

Мигают индикаторные лампочки (Фильтр) и **Старт/Стоп**. Проведите чистку воздухоохладителя (страница 6, «Чистка и уход»). Проведите чистку фильтра для задержки ворса (страница 4).

Прибор не включается. Кнопка **Старт/Стоп** нажата?
Дверца закрыта?
Программа установлена?
Температура окружающей среды выше 5 °С?

Из прибора льется вода. Выровняйте прибор по горизонтали. Проведите чистку уплотнения воздухоохладителя.

Дверца открывается самостоятельно. Нажмите на дверцу так, чтобы она закрылась со щелчком.

Результат сушки неудовлетворительный или продолжительность сушки слишком большая. Проведите чистку фильтра для задержки ворса / воздухоохладителя (страница 4/6).
Опорожните резервуар с конденсатом.
Проверьте шланг для слива воды (если таковой имеется).

Если температура окружающей среды выше 30 °С, то позаботьтесь о достаточной вентиляции помещения.

Возможно, вентиляционная решетка чем-то загорожена
-> уберите посторонние предметы.

Установлена неподходящая программа? Смотрите информацию на странице 7.

Прибор встроен в слишком тесную нишу?

Позаботьтесь о достаточной циркуляции воздуха.

Отключили электроэнергию -> снова включите прибор.

Тонкий известковый налет на датчиках влажности -> очистите датчики влажности, см. с. 6

Белье влажное. Выберите программу более интенсивной сушки или включите дополнительно программу сушки по времени (страница 7).
Нагретое при сушке белье кажется более влажным, чем это есть в действительности!

Влажность в помещении сильно повышается. Позаботьтесь о достаточной вентиляции помещения.
Вентиляционная решетка чем-то загорожена? Уберите посторонние предметы.
Убедитесь, что воздухоохладитель установлен на место.

Мигают одна или несколько лампочек индикации состояния программы. Проведите чистку фильтров и воздухоохладителя (страница 4/6).
Проверьте, все ли условия установки выполнены (страница 8).
Выключите прибор, дайте ему остыть, снова включите и запустите программу.

Внутреннее освещение (в зависимости от модели) не функционирует? Извлеките вилку из розетки. Откройте через дверцу прибора имеющийся внутри барабана защитный колпачок (с помощью отвертки Torx 20) и замените перегоревшую лампочку.
Закройте защитную крышку.

Если Вам не удалось устранить неисправность самостоятельно или возникла необходимость в ремонте:

- установите ручку выбора программ в положение **Выключено**.

- извлеките вилку из розетки.



- В случае аварии:**
- немедленно извлеките вилку из розетки или выключите (выкрутите) предохранитель.
 - в помещениях
 - для сушки текстильных изделий.
- Сушильный автомат можно использовать ТОЛЬКО ...**
- НИКОГДА не используйте прибор ...**
- Опасность!**
- в иных целях, чем те, что приведены выше,
 - никогда не изменяйте конструкцию прибора или его свойства.
- Монтаж**
- Прибором не разрешается пользоваться детям и непроинструктированным лицам.
 - Не оставляйте детей без присмотра рядом с прибором.
 - Не подпускайте домашних животных близко к прибору.
 - Перед сушкой удалите из карманов текстильных изделий все посторонние предметы. Особенно это касается зажигалок -> взрывоопасность!
 - Никогда не облакачивайтесь и не садитесь на дверцу -> прибор может опрокинуться!
 - Осторожно открывайте дверцу прибора. Из него может вырваться горячий пар.
- Электropодключение**
- При температуре ниже 0 °C не исключено повреждение прибора в результате замерзания воды.
 - Все провода и шланги должны быть прикреплены к корпусу прибора, иначе о них можно споткнуться.
 - Подключите сушильный автомат согласно предписаниям к сетевой розетке переменного тока с защитным контактом, иначе не может быть гарантирована Ваша безопасность.
 - Воспользуйтесь сетевым проводом с достаточно большим поперечным сечением.
 - Можно использовать только автоматический предохранительный выключатель, действующий при появлении тока утечки, имеющий следующее обозначение: 
 - Штепсельная вилка должна подходить к сетевой розетке.
 - Нельзя использовать многократные штепсельные разъемы/муфты и/или удлинительные провода.
 - Нельзя брать за штепсельную вилку мокрыми руками.
 - Никогда не извлекайте вилку из розетки, взявшись за сетевой шнур.
 - Старайтесь не повредить сетевой шнур.
- Эксплуатация**
- Загружайте в барабан сушильного автомата *только белье*. Прежде чем включить прибор, проверьте содержимое его барабана.
 - Сушильным автоматом нельзя пользоваться, если на белье имеются следы растворителей, масла, воска, жира или краски (например, средства для укладки волос, средства для снятия лака с ногтей, пятновыводителя, бензина для очистки и пр.) -> пожаро-/взрывоопасность!
 - Если в прибор попала угольная пыль, мука или какая-либо иная пыль, то им пользоваться нельзя -> взрывоопасность!
 - Нельзя пользоваться прибором, если на одежде имеются детали из пенопласта или пористой резины -> эластичный материал может расплавиться, и прибор может быть поврежден в результате возможной деформации пенопласта.
 - По окончании программы прибор следует выключать.
 - Образующийся конденсат нельзя пить!
- Неисправность**
- При возникновении неисправности или подозрения, что прибор неисправен, им нельзя продолжать пользоваться, ремонт прибора должен выполняться только специалистами Службы сервиса.
 - Нельзя пользоваться прибором с поврежденным сетевым шнуром. Во избежание опасных ситуаций, поврежденный провод должен заменяться только специалистами Службы сервиса.
 - Перед заменой лампочки внутреннего освещения непременно извлеките вилку из розетки.
- Запчасти**
- Из соображений безопасности пользуйтесь только фирменными запчастями и принадлежностями.
- Утилизация**
- Сушильный автомат: извлеките вилку из розетки, **затем** отрежьте сетевой шнур. Сдайте автомат в приемный пункт по утилизации отходов.
 - Упаковка: не давайте детям играть с упаковкой -> они могут задохнуться, закрывшись в картонной коробке или запутавшись в упаковочной пленке!
 - Все используемые нами для упаковки материалы не наносят вреда окружающей среде и пригодны для вторичного использования. Сдайте, пожалуйста, упаковку на экологичную утилизацию.

Инструкция по эксплуатации и монтажу



Вводить сушильный автомат в эксплуатацию можно только после прочтения этой инструкции!



Выполняйте указания, приведенные на странице 11!

WZ 11330, WZ 20310, WZ 20320
WTZ 11310, WTZ 11320, WTZ 11330
CZ 11390

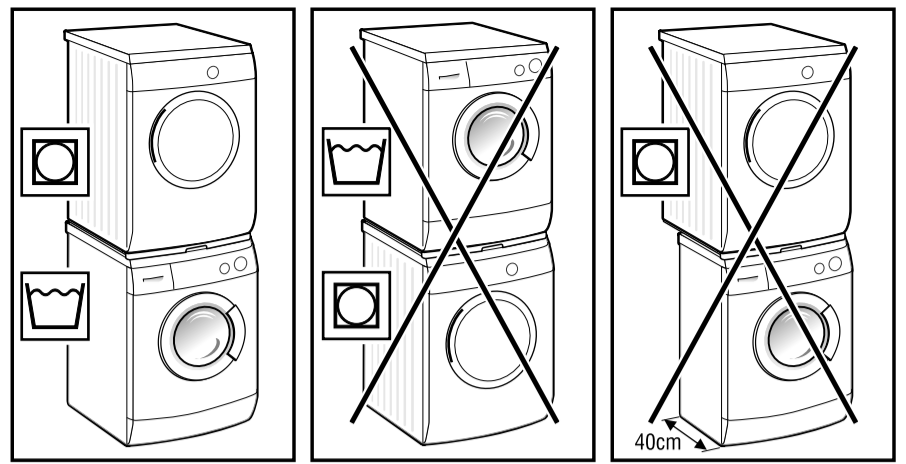
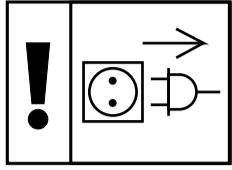

en - Assembly instructions

Only to be fitted by a qualified specialist

fr - Notice de montage

Montage uniquement par un spécialiste

es - Instrucciones de montaje

El montaje sólo puede ser realizado por personal especializado.

de - Montageanleitung

Montage nur durch eine Fachkraft!

nl - Montagevoorschrift

Montage alleen door een vakman!

it - Istruzioni per il montaggio

Il montaggio deve essere eseguito unicamente da personale qualificato

fi - Asennusohje

Asennus on yksinomaan ammattimiehen asia!

sv - Monteringsanvisning

Får endast monteras av utbildad personal

no - Monteringsanvisning

Må kun monteres av en faglært person!

da - Monteringsvejledning

Må kun monteres af uddannede fagfolk!

ro - Instrucțiuni de montare

Instalarea numai de către un specialist.

el - Οδηγίες τοποθέτησης

Συναρμολόγηση μόνο από ειδικευμένο τεχνίτη!

pt - Instruções de montagem

A montagem só pode ser feita por um técnico!

tr - Montaj kılavuzu

Montaj sadece uzmanınca yapılmalıdır

ru - Руководство по монтажу

Монтаж должен выполняться только специалистом!

cs - Montážní návod

Montáž smí provádět pouze odborník!

pl - Instrukcja montażu

Montaż wyłącznie przez personel fachowy!

hu - Szerelési útmutató

A szerelési munkálatokat csak szakember végezheti.

bg - Указание за монтаж

Монтажът да се извършва само от квалифициран персонал!

sr - Uputstvo za postavljanje

Montažu sme da izvrši samo stručni radnik.

sl - Navodila za montažo

Montažo smejo izvajati samo strokovnjaki!

hr - Uputstvo za postavljanje

Montažu smije izvršiti samo stručni radnik.

