



**BOSCH**

Register your  
new device on  
MyBosch now and  
get free benefits:  
[bosch-home.com/  
welcome](https://www.bosch-home.com/welcome)



# ComfortLine

## Filter coffee machine

TKA6A...

|             |                            |                              |     |
|-------------|----------------------------|------------------------------|-----|
| <b>[de]</b> | Gebrauchsanleitung         | Filterkaffeemaschine         | 2   |
| <b>[en]</b> | Instruction manual         | Filter coffee machine        | 8   |
| <b>[fr]</b> | Mode d'emploi              | Cafetière à filtre           | 14  |
| <b>[it]</b> | Istruzioni per l'uso       | Macchina per caffè americano | 20  |
| <b>[nl]</b> | Gebruiksaanwijzing         | Koffiezetapparaat            | 27  |
| <b>[da]</b> | Brugsanvisning             | Filterkaffemaskine           | 33  |
| <b>[no]</b> | Bruksanvisning             | Kaffetrakter                 | 39  |
| <b>[sv]</b> | Bruksanvisning             | Filterkaffebryggare          | 45  |
| <b>[fi]</b> | Käyttöohje                 | Kahvinkeitin                 | 51  |
| <b>[es]</b> | Instrucciones de uso       | Cafetera de goteo            | 57  |
| <b>[pt]</b> | Instruções de serviço      | Máquina de café de filtro    | 64  |
| <b>[el]</b> | Οδηγίες χρήσης             | Καφετιέρα φίλτρου            | 71  |
| <b>[tr]</b> | Kullanım kılavuzu          | Filtre kahve makinesi        | 79  |
| <b>[pl]</b> | Instrukcja obsługi         | Ekspres przelewowy do kawy   | 87  |
| <b>[cs]</b> | Návod k použití            | Kávovar na filtrovanou kávu  | 94  |
| <b>[sk]</b> | Návod na obsluhu           | Kávovar na filtrovanú kávu   | 100 |
| <b>[ro]</b> | Instrucțiuni de utilizare  | Filtru de cafea              | 106 |
| <b>[uk]</b> | Інструкція з експлуатації  | Кавоварка з фільтром         | 113 |
| <b>[ru]</b> | Инструкция по эксплуатации | Кофеварка                    | 120 |
| <b>[ar]</b> | إرشادات الاستخدام          | ماكينة قهوة مع مصفاة         | 132 |

**A**

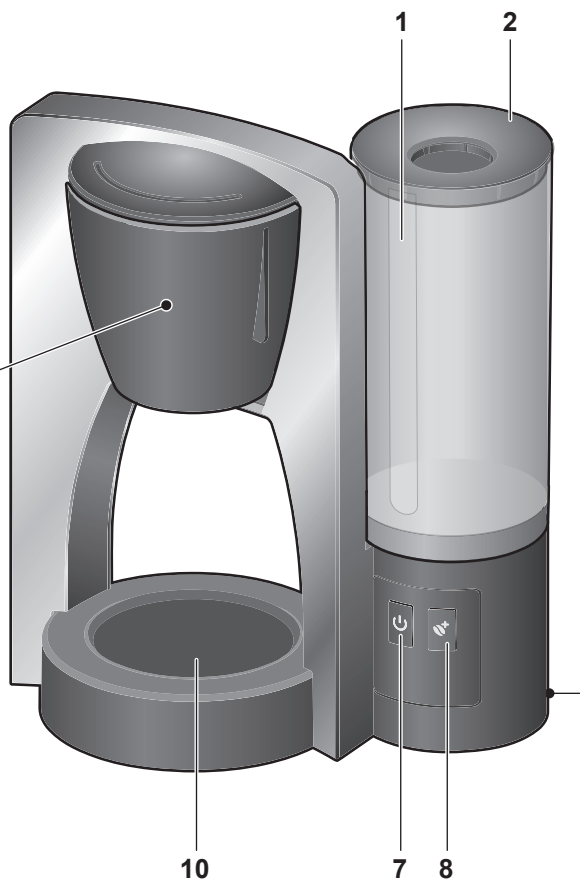
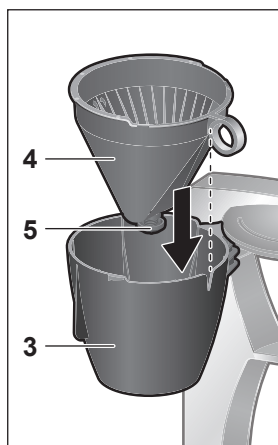

**6**

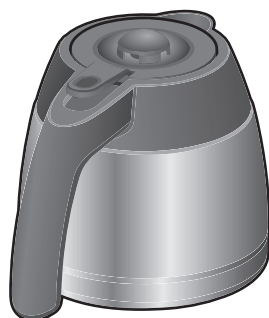
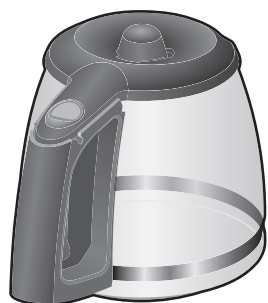

**9**

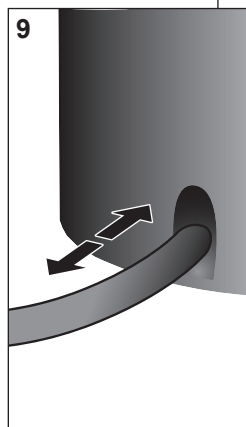

**B**

1.

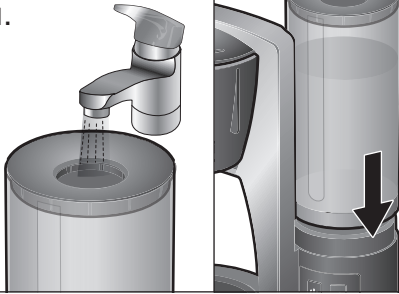

2.

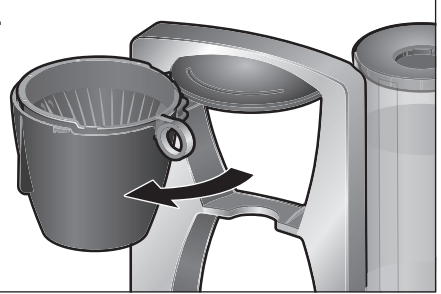

3.

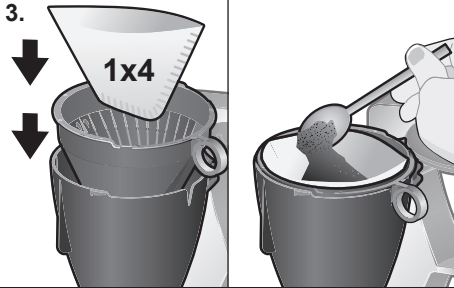

4.

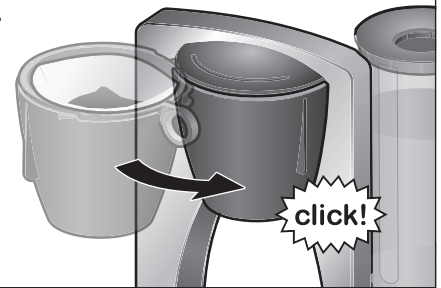

5.

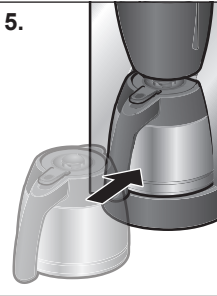

6.

**C**

1.



2.

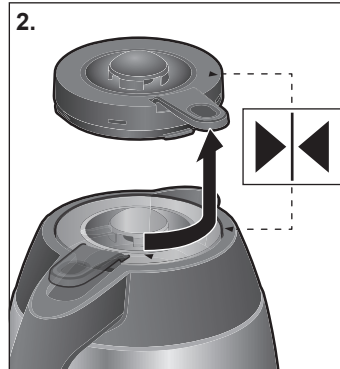

3.

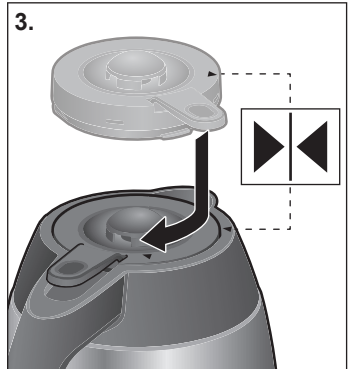

---

## Sicherheitshinweise

**Die Gebrauchsanleitung bitte sorgfältig durchlesen, danach handeln und auf bewahren! Bei Weitergabe des Geräts diese Anleitung beilegen. Dieses Gerät ist nur für den privaten Haushalt und das häusliche Umfeld bestimmt.**

### **⚠ Stromschlaggefahr!**

Das Gerät nur in Innenräumen bei Raumtemperatur und bis zu 2000 m über Meereshöhe verwenden. Das Gerät darf nur über eine vorschriftsmäßig installierte Steckdose mit Erdung an ein Stromnetz mit Wechselstrom angeschlossen werden. Stellen Sie sicher, dass das Schutzleitersystem der elektrischen Hausinstallation vorschriftsmäßig installiert ist. Gerät nur gemäß Angaben auf dem Typenschild anschließen und betreiben. Reparaturen am Gerät, wie z. B. eine beschädigte Netzanschlussleitung auswechseln, dürfen nur durch unseren Kundendienst ausgeführt werden, um Gefährdungen zu vermeiden.

Dieses Gerät kann von Kindern ab 8 Jahren und darüber und von Personen mit reduzierten physischen, sensorischen oder mentalen Fähigkeiten oder Mangel an Erfahrung und/oder Wissen benutzt werden, wenn sie beaufsichtigt oder bezüglich des sicheren Gebrauchs des Gerätes unterwiesen wurden und die daraus resultierenden Gefahren verstanden haben. Kinder unter 8 Jahren sind vom Gerät und der Anschlussleitung fernzuhalten und dürfen das Gerät nicht bedienen. Kinder dürfen nicht mit dem Gerät spielen. Reinigung und Benutzer-Wartung dürfen nicht durch Kinder vorgenommen werden, es sei denn, sie sind 8 Jahre oder älter und werden beaufsichtigt.

Gerät oder Netzkabel niemals in Wasser tauchen.

Das Gerät während des Betriebs stets beaufsichtigen!

Nur benutzen, wenn Zuleitung und Gerät keine Beschädigungen aufweisen. Im Fehlerfall sofort den Netzstecker ziehen oder die Netzspannung ausschalten.

### **⚠ Verbrennungs- und Brandgefahr!**

Fehlanwendung des Gerätes kann zu Verletzungen führen. Während des Betriebs des Gerätes kann die Temperatur der berührbaren Oberfläche sehr hoch sein. Geräteteile und Glaskanne während des Betriebs nur an den dafür vorgesehenen Griffen anfassen. Gerät nicht auf oder in die Nähe heißer Oberflächen, wie z. B. Herdplatten, stellen. Fettspritzer verhindern, der Kunststoff kann beschädigt werden.

Abstellfläche für Kanne nie abdecken. Nach dem Gebrauch können die Oberflächen von Heizelement oder Wärmeplatte noch einige Zeit heiß sein.

Das Gerät wird heiß. Das Gerät nie in einem Schrank betreiben.

### **⚠ Erstickungsgefahr!**

Kinder nicht mit Verpackungsmaterial spielen lassen.

**Herzlichen Glückwunsch zum Kauf dieses Gerätes aus unserem Hause Bosch. Sie haben ein hochwertiges Produkt erworben, das Ihnen viel Freude bereiten wird.**



Diese Gebrauchsanleitung beschreibt zwei Modelle:

- **TKA6A.4.** Variante mit Glaskanne
- **TKA6A.8.** Variante mit Thermokanne

---

## Teile und Bedienelemente

### → Bild



- 1 Wassertank mit Wasserstandsanzeige (abnehmbar)
- 2 Deckel Wassertank (abnehmbar)
- 3 Filtergehäuse (schwenkbar)
- 4 Filterhalter (Geschirrspüler geeignet)
- 5 Tropfstopp
- 6 **TKA6A.4.** Glaskanne mit Deckel (Geschirrspüler geeignet)  
**TKA6A.8.** Thermokanne mit Deckel (nicht Geschirrspüler geeignet)
- 7 Taste  ein/aus/Programmierung
- 8 Aromataste 
- 9 Kabelstaufach

**Nur TKA6A.4.**

- 10 Wärmeplatte

---

## Allgemeine Hinweise

- **Nur reines, kaltes Wasser in den Wassertank füllen.** Keinesfalls Milch oder fertige Getränke wie Tee oder Kaffee einfüllen, sonst wird das Gerät beschädigt.
- Wassertank nie mehr als bis zur obersten Markierung (Strich) mit Wasser befüllen.
- Kaffee mit mittlerem Mahlgrad verwenden (ca. 7g pro Tasse).
- Die Mindestmenge von 4  / 3  sollte nicht unterschritten werden, der Kaffee hat dann nicht die gewünschte Temperatur und Stärke.
- Während des Brühvorgangs darf die Kanne nicht herausgenommen werden, da der Filterhalter überlaufen kann.

- Kanne nur mit geschlossenem Deckel in das Gerät stellen.
- Andere Kannen dürfen nicht verwendet werden, sonst verhindert der spezielle Tropfschutz ein Durchlaufen des Kaffees.
- Bildet sich Kondenswasser am Filtergehäuse ist das Gerät nicht defekt, dies ist technisch bedingt.

---

## Vor dem ersten Gebrauch

- Vorhandene Aufkleber und Folien entfernen.
- Zuleitung auf die gewünschte Länge aus dem Kabelstaufach herausziehen und anschließen.
- Zur Reinigung den Wassertank mit 6 Tassen Wasser befüllen und einsetzen.
- Kanne einsetzen und das Gerät mit Taste  einschalten.
- Den Reinigungsvorgang einmal wiederholen.

**Info:** Eventuell tritt ein unbedenklicher Neugeruch auf. In diesem Fall eine verdünnte Essiglösung einfüllen (5 Tassen Wasser auf 1 Tasse Essig) und den Reinigungsvorgang starten. Anschließend mit zweimal 6 Tassen Wasser spülen.

- Kanne gründlich reinigen.

---

## Kaffee brühen

### → Bildfolge

1. Wassertank abnehmen, mit Wasser füllen und bis zum Anschlag einsetzen.
2. Filtergehäuse ausschwenken.
3. Filtertüte 1x4 in Filterhalter einlegen und die gewünschte Kaffeemenge einfüllen.
4. Filtergehäuse zurückschwenken und einrasten lassen.
5. Kanne mit geschlossenem Deckel unter das Filtergehäuse stellen.
6. Nun die Taste  drücken, der Brühvorgang wird gestartet.

**Wichtig:** Ist der Brühvorgang beendet, noch etwas warten, bis der ganze Kaffee durch den Filter in die Kanne gelaufen ist.

**Die Kaffeemaschine vor erneutem Betrieb 5 Minuten abkühlen lassen.**

## Aromataste ☼<sup>+</sup>

Diese Kaffeemaschine verfügt über ein spezielles Aroma-Programm, das mit der Aromataste ein und ausgeschaltet werden kann. Ist das Aroma-Programm aktiviert, wird der Kaffee länger gebrüht und dadurch der Kaffeegeschmack verändert.

- Aromataste ☼<sup>+</sup> zum Einschalten innerhalb 1 Minute nach Brühstart betätigen. Die Taste leuchtet rot.

**Wichtig:** Die Aromataste besitzt eine Memoryfunktion und bleibt auch nach Abschalten des Geräts aktiviert. Die Aromataste kann nur innerhalb der ersten Minute nach Brühstart ein oder ausgeschaltet werden.

## Timerfunktion „auto off“

**Nur Variante mit Glaskanne TKA6A.4.**

Das Gerät ist mit einer automatischen Abschaltung **auto off** (Energiesparen) programmiert, welche das Gerät ca. 40 Minuten nach Brühende ausschaltet.

Diese Zeit kann verändert werden:

- Das Gerät muss ausgeschaltet und der Netzstecker in der Steckdose angeschlossen sein.
- Taste ☼<sup>+</sup> mindestens 3 Sekunden gedrückt halten, Taste ☺ blinkt.
- Taste ☺ innerhalb 7 Sekunden drücken um eine Auswahl zu treffen.

|                 |  |
|-----------------|--|
| ☺ blinkt grün   | Abschaltzeit<br>20 Minuten                       |
| ☺ blinkt orange | Abschaltzeit<br>40 Minuten<br>(Werkseinstellung) |
| ☺ blinkt rot    | Abschaltzeit<br>60 Minuten                       |

**Wichtig:** Wird innerhalb von 7 Sekunden keine Einstellung vorgenommen, ist die letzte Einstellung aktiv. Taste ☺ erlischt, das Gerät ist wieder ausgeschaltet.

**Nur Variante mit Thermokanne TKA6A.8.**

Das Gerät ist mit einer automatischen Abschaltung **auto off** (Energiesparen) programmiert, welche das Gerät ein paar Minuten nach Brühende ausschaltet.

**Tipp:** Der Kaffee bleibt noch länger warm, wenn die Thermokanne vor dem Brühen heiß ausgespült wird.

## Wasserhärte einstellen

Für diese Kaffeemaschine kann die Wasserhärte eingestellt werden.

**Die richtige Einstellung der Wasserhärte ist wichtig, damit das Gerät rechtzeitig anzeigt, wann es entkalkt werden muss.**

Die voreingestellte Wasserhärte ist „hart“. Diese kann verändert werden:

- Das Gerät muss ausgeschaltet und der Netzstecker in der Steckdose angeschlossen sein.
- Tasten ☺ und ☼<sup>+</sup> mindestens 3 Sekunden gleichzeitig gedrückt halten, Taste ☺ blinkt.
- Taste ☺ innerhalb 7 Sekunden drücken um eine Auswahl zu treffen.

|                 |                            |
|-----------------|----------------------------|
| ☺ blinkt grün   | weich                      |
| ☺ blinkt orange | mittel                     |
| ☺ blinkt rot    | hart<br>(Werkseinstellung) |

**Wichtig:** Wird innerhalb von 7 Sekunden keine Einstellung vorgenommen, ist die letzte Einstellung aktiv. Taste ☺ erlischt, das Gerät ist wieder ausgeschaltet.

## Wasserhärtegrad

|        | Deutsch (°dH) | Französisch (°fH) |
|--------|---------------|-------------------|
| weich  | 1 - 8,4       | 1 - 14            |
| mittel | 8,4 - 14      | 14 - 25           |
| hart   | >14           | > 25              |

---

## Thermokanne

### Nur Variante TKA6A.8.

**Wichtig:** Keine Milchprodukte oder Babynahrung warmhalten, Bakterienbildung. Kanne nicht in Mikrowelle oder Backofen erwärmen. In der Kanne keine kohlesäurehaltigen Getränke aufbewahren oder transportieren. Nach der Reinigung sorgfältig ausspülen.

Der Verschluss ist technisch bedingt nicht hermetisch dicht, damit er sich nicht festsaugen kann. Daher Thermokanne nie liegend transportieren, sonst könnte Kaffee auslaufen. Die Thermokanne hat eine Füllmenge von ca. 8 Tassen.

Der Deckel der Thermokanne kann mit der Entriegelung geöffnet werden.

### → Bildfolge

1. Ausgießen
2. Deckel öffnen und abnehmen
3. Deckel aufsetzen und schließen

**Hinweis:** Der Boden der Thermokanne und die Standfläche an der Kaffeemaschine können sehr warm werden. Dies ist technisch bedingt und kein Fehler.

---

## Tipps rund um die Kaffeezubereitung

Gemahlene Kaffeebohnen kühl aufbewahren, er kann auch eingefroren werden.

Geöffnete Kaffeeverpackungen immer dicht verschließen, damit das Aroma erhalten bleibt.

Die Röstung der Kaffeebohnen beeinflusst Geschmack und Aroma.

Dunkel geröstet = Würze

Heller geröstet = Säure

---

## Reinigen

Das Gerät niemals in Wasser tauchen oder in den Geschirrspüler geben!

Keinen Dampfreiniger benutzen.

Vor dem Reinigen den Netzstecker ziehen.

- Nach jeder Benutzung alle Teile, die mit Kaffee in Berührung gekommen sind, reinigen.
- Gehäuse außen nur feucht abwischen, keine scharfen oder scheuernden Reinigungsmittel verwenden.
- Wassertank unter fließendem Wasser reinigen, keine harte Bürste benutzen.

### Nur Variante mit Glaskanne TKA6A.4.

- Die Glaskanne mit Deckel kann in den Geschirrspüler gegeben werden.

### Nur Variante mit Thermokanne TKA6A.8.

- Die Thermokanne mit Deckel ausspülen und außen mit einem feuchten Tuch reinigen. Nicht in den Geschirrspüler oder Spülwasser geben.

**Tip:** Hartnäckige Ablagerungen können mit einer Lösung aus Soda, Geschirrspüler-Granulat oder Zahnersatz-Reinigungstabletten entfernt werden.

- Thermokanne unverschlossen aufbewahren um Geruch und Bakterienbildung zu vermeiden.
- 

## Entkalken

Das Gerät ist mit einer automatischen Entkalkungsanzeige ausgestattet. Leuchtet nach Brühende die Taste  orange auf, muss das Gerät entkalkt werden.



### Regelmäßiges Entkalken

- verlängert die Lebensdauer des Gerätes;
- gewährleistet eine einwandfreie Funktion;
- vermeidet übermäßige Dampfbildung;
- verkürzt die Brühzeit;
- spart Energie.

Die Kaffeemaschine sollte mit einem handelsüblichen Entkalkungsmittel entkalkt werden.

- Das Gerät muss ausgeschaltet und der Netzstecker in der Steckdose angeschlossen sein.
- Die Kanne mit geschlossenem Deckel in das Gerät stellen.



- Entkalkungsmittel nach Herstellerangaben dosieren (Sicherheitshinweise beachten) und in den Wassertank füllen. Kein Entkalkungsmittel mit Phosphorsäure verwenden.  
**Achtung:** Nicht mehr als 6 Tassen Flüssigkeit einfüllen.
- Taste  mindestens 5 Sekunden gedrückt halten, der Entkalkungsvorgang startet.
- Das Programm unterbricht mehrmals für einige Minuten, um das Entkalkungsmittel einwirken zu lassen. Der Entkalkungsvorgang dauert ungefähr 30 Minuten. Während das Programm läuft, blinkt die Taste  orange.
- Nach Beendigung des Entkalkens erlischt die Taste .
- Das Gerät zweimal mit reinem Wasser ohne Kaffee betreiben. Nicht mehr als **6 Tassen** Wasser einfüllen.
- Alle losen Teile und die Kanne gründlich spülen.

## Kleine Störungen selbst beheben

Die Taste  blinkt rot, der Brühvorgang startet nicht.

- Das Gerät ist noch zu warm.
- Das Gerät startet den Brühvorgang automatisch nach dem Abkühlen des Geräts.

Das Gerät brüht auffällig langsamer oder schaltet vor Beendigung des Brühvorgangs ab.

- Das Gerät ist stark verkalkt.
- Das Gerät nach Anweisung entkalken.

**Tip:** Bei sehr kalkhaltigem Wasser das Gerät öfters entkalken als die Anzeige (Taste  leuchtet orange) auffordert und die Wasserhärte auf „hart“ einstellen.

Der Tropfstopp ist undicht.

- Verschmutzung des Tropfstopps.
- Den Tropfstopp (im Filterhalter) unter fließendem Wasser reinigen, dabei mehrmals den Tropfstopp mit dem Finger betätigen.

## Technische Daten

|                        |                        |
|------------------------|------------------------|
| Elektrischer Anschluss | 220-240 V~<br>50/60 Hz |
| Leistung               | 1000-1200 W            |
| Gerätehöhe             | 355 mm                 |
| Gerätebreite           | 285 mm                 |
| Gerätetiefe            | 230 mm                 |
| Füllmenge Wasser       | TKA6A.4. 1,25 L        |
|                        | TKA6A68. 1,00 L        |

## Entsorgung



Entsorgen Sie die Verpackung umweltgerecht. Dieses Gerät ist entsprechend der europäischen Richtlinie 2012/19/EU über Elektro- und Elektronikaltgeräte (waste electrical and electronic equipment – WEEE) gekennzeichnet. Die Richtlinie gibt den Rahmen für eine EU-weit gültige Rücknahme und Verwertung der Altgeräte vor. Über aktuelle Entsorgungswege bitte beim Fachhändler informieren.

## Garantiebedingungen

Für dieses Gerät gelten die von unserer jeweils zuständigen Landesvertretung herausgegebenen Garantiebedingungen des Landes, in dem das Gerät gekauft wurde. Sie können die Garantiebedingungen jederzeit über Ihren Fachhändler, bei dem Sie das Gerät gekauft haben, oder direkt bei unserer Landesvertretung anfordern. Die Garantiebedingungen für Deutschland und die Adressen finden Sie auf den letzten vier Seiten dieses Heftes. Darüber hinaus sind die Garantiebedingungen auch im Internet unter der benannten Webadresse hinterlegt.

Für die Inanspruchnahme von Garantieleistungen ist in jedem Fall die Vorlage des Kaufbeleges erforderlich.

Änderungen vorbehalten.

## Safety instructions

**Please read and follow the operating instructions carefully and keep them for later reference. Enclose these instructions when you give this appliance to someone else. This appliance is intended for domestic use only.**

### **⚠ Danger of electric shock!**

Only use the appliance indoors at room temperature and up to 2000 m above sea level. The appliance may only be connected to a power supply with alternating current via a correctly installed socket with earthing. Ensure that the protective conductor system of the domestic supply has been correctly installed.

Connect and operate the appliance only according to the type plate specifications. To avoid potential hazards, repairs such as replacing a damaged cable must only be carried out by our customer service personnel.

This appliance can be used by children aged from 8 years and above and by persons with reduced physical, sensory or mental capabilities or lack of experience and knowledge if they have been given supervision or instruction concerning use of the appliance in a safe way and if they understand the hazards involved. Keep children under 8 years of age away from the appliance and connecting cable and do not allow them to use the appliance. Children shall not play with the appliance. Cleaning and user maintenance shall not be made by children unless they are older than 8 years and supervised.

Never immerse the appliance or mains cable in water.

Never leave the appliance unattended while it is switched on!

Use only if power cord and appliance show no signs of damage.

Should a fault occur, pull the plug or disconnect from the mains immediately.

** Risk of burns and fire!**

A misuse of the appliance can potentially lead to injury. During operation of the appliance the temperature of exposed surfaces may become very high. During operation only grasp the parts of the appliance and the glass jug by the handles provided.

Do not place the appliance on or near hot surfaces, e.g. hobs. Avoid spatters of grease as the plastic may be damaged.

Never cover the parking zone for the jug. After the use the heating element surfaces and warming plate can be subjected to residual heat.

The appliance gets hot. Never operate the appliance in a cupboard.

** Risk of suffocation!**

Do not allow children to play with packaging material.

**Congratulations on purchasing this Bosch appliance. You have acquired a high-quality product that will bring you a lot of enjoyment.**



This instruction manual describes two models:

- **TKA6A.4.** Model with glass jug
- **TKA6A.8.** Model with thermos jug

---

## Parts and operating controls

→ Fig. A



- 1 Water tank with fill level indicator (removable)
- 2 Water tank cover (removable)
- 3 Filter housing (swivelling)
- 4 Filter holder (dishwasher-safe)
- 5 Drip stop
- 6 **TKA6A.4.** Glass jug with lid (dishwasher-safe)  
**TKA6A.8.** Thermos jug with lid (not suitable for dishwashers)
- 7 Button  on/off/programming
- 8 Aroma button 
- 9 Cable storage compartment

**TKA6A.4. only**

- 10 Warming plate

---

## General information

- **Fill water tank with clean, cold water only.** Never add milk or beverages such as tea or coffee, or this will damage the appliance.
- Never exceed the top marking (line) when you fill the tank with water.
- Use coffee with a medium grind (approx. 7 g per cup).
- Do not brew less than the minimum amount of 4  / 3 , or the coffee will not have the desired strength and temperature.
- Never remove the jug while the machine is brewing coffee as this may cause the filter holder to overflow.
- Place the jug in the coffee machine only with the lid closed.

- Don't use other jugs, or the special drip protector will block the flow of coffee.
- If condensation accumulates on the filter housing, it does not indicate that the coffee machine is defective.

---

## Before using for the first time

- Remove any stickers or film.
- Pull enough of the power cable out of the storage compartment and plug in.
- To clean, fill the water tank with 6 cups of water and replace it.
- Put the jug into the appliance and switch on with button .
- Repeat the cleaning process.

**Info:** The new appliance may emit a harmless odour. If this is the case, fill with a diluted vinegar solution (1 cup of vinegar to 5 cups of water) and run the cleaning programme. Next, rinse the machine twice with 6 cups of water.

- Clean the jug thoroughly.

---

## Brewing coffee

→ Image sequence B

1. Remove the water tank, fill with water and reinsert up to the stop.
2. Swivel out the filter housing.
3. Insert a 1x4 filter paper in the filter holder and fill with the amount of coffee required.
4. Swivel the filter housing back and click it into place.
5. Position the jug, with its lid closed, under the filter housing.
6. Press button , and the brewing process starts.

**Important:** When the brewing process is complete, wait a moment until all the coffee has run through the filter and into the jug.

**Let the machine cool down for five minutes before brewing a fresh pot.**

## Aroma button ☼

This coffee machine has a special aroma programme, which can be switched on and off with the aroma button. If the aroma programme is activated, the coffee is brewed for longer, so altering the taste of the coffee.

- Press aroma button ☼ to switch on within 1 minute after brewing starts. The button lights up red.

**Important:** The aroma button has a memory function and also remains activated after switch-off of the appliance. The aroma button can only be switched on or off within the first minute after brewing starts.

## Timer function “auto off”

**Only model with glass jug TKA6A.4.**

The appliance has an automatic **auto off** (power save) function, which switches it off after a period of about 40 minutes after the end of brewing.

This time can be adjusted:

- The appliance must be switched off and the mains plug inserted in the socket.
- Press and hold down button ☼ for at least 3 seconds. Button ☺ flashes.
- To make a selection, press button ☺ within 7 seconds.

|                  |  |
|------------------|--|
| ☺ flashes green  | Switch-off time<br>20 minutes                      |
| ☺ flashes orange | Switch-off time<br>40 minutes<br>(factory setting) |
| ☺ flashes red    | Switch-off time<br>60 minutes                      |

**Important:** If no selection is made within 7 seconds, the last setting is active. Button ☺ goes out, and the appliance is switched off again.

**Only model with thermos jug TKA6A.8.**

The appliance has an automatic **auto off** (power save) function, which switches it off a few minutes after the end of brewing.

**Tip:** The coffee will stay hot for even longer if the thermos jug is rinsed out with hot water before brewing.

## Setting the water hardness

The water hardness can be selected for this coffee machine.

**It is important to set the water hardness correctly so the appliance will accurately indicate when the descaling programme should be run.**

The preset water hardness is “hard”.

This can be adjusted:

- The appliance must be switched off and the mains plug inserted in the socket.
- Press and hold down buttons ☺ and ☼ simultaneously for at least 3 seconds. Button ☺ flashes.
- To make a selection, press button ☺ within 7 seconds.

|                  |                        |
|------------------|------------------------|
| ☺ flashes green  | soft                   |
| ☺ flashes orange | medium                 |
| ☺ flashes red    | hard (factory setting) |

**Important:** If no selection is made within 7 seconds, the last setting is active. Button ☺ goes out, and the appliance is switched off again.

### Water hardness

|        | German (°dH) | French (°fH) |
|--------|--------------|--------------|
| soft   | 1 - 8.4      | 1 - 14       |
| medium | 8.4 - 14     | 14 - 25      |
| hard   | >14          | > 25         |

---

## Thermos jug

### Only model TKA6A.8.

**Important:** Do not keep dairy products or baby food warm: formation of bacteria. Do not heat the jug in the microwave or oven. Do not keep or transport carbonated drinks in the jug. Rinse carefully after cleaning.

The seal is not hermetically tight to prevent adherence through a suction effect. For this reason the thermos jug should never be transported in a horizontal position, or coffee might leak out. The thermos jug has a capacity of around 8 cups.

The lid of the thermos jug can be opened with the unlocking mechanism.

### → Image sequence

1. Pouring out
2. Open the lid and remove
3. Replace the lid and close

**Note:** The bottom of the thermos jug and the area underneath it on the coffee machine can become very hot. This does not indicate that the appliance is defective.

---

## Coffee-making tips

Store ground coffee in a cool place. You can also freeze it.

Once a pack of coffee has been opened, always close tightly to maintain its aroma.

How the coffee beans are roasted affects their taste and aroma.

Darker roast = more flavour

Lighter roast = more acidity

---

## Cleaning

Never immerse the appliance in water or place it in the dishwasher!

Do not steam-clean the appliance.

Unplug the appliance before cleaning it.

- Clean all parts that came into contact with coffee after each use.
- Clean the outside of the housing with a damp cloth. Do not use harsh or abrasive cleaning agents.
- Clean the water tank under running water. Don't use a hard brush.

### Only model with glass jug TKA6A.4.

- The glass jug and lid are dishwasher-safe.

### Only model with thermos jug TKA6A.8.

- Rinse out the thermos jug and lid and wipe the outside clean with a damp cloth. Do not put in the dishwasher or washing-up water.

**Tip:** Stubborn stains can be removed with a solution of baking soda, dishwasher granulate or denture tablets.

- Do not store the thermos jug closed to prevent odours and the formation of bacteria.

---

## Descaling

This appliance is equipped with an automatic descaling indicator. If button  lights up orange after the end of brewing, the appliance must be descaled.

### Regular descaling

- prolongs the life of the appliance;
- ensures that it functions properly;
- prevents excessive steam;
- speeds up the brewing process;
- saves energy.

The coffee machine should be descaled with a commercial descaling agent.

- The appliance must be switched off and the mains plug inserted in the socket.
- Place the jug in the coffee machine with the lid closed.
- Measure out descaler in accordance with the manufacturer's instructions (take note of safety information) and add to the water tank. Do not use descaling agent with phosphoric acid.

**Caution:** Do not fill with more than 6 cups of liquid.

- Press and hold down button  for at least 5 seconds. The descaling process starts.

- The programme will stop several times for a few minutes to let the descaler take effect. The descaling process lasts for approximately 30 minutes. While the programme is running, button ☺ flashes orange.
- When the descaling process is complete, button ☺ is no longer lit up.
- Operate the appliance twice using clean water, without coffee. Do not fill with more than **6 cups** of water.
- Carefully rinse all loose components and the jug.

## Rectifying minor faults yourself

Button ☺ flashes red, and brewing does not start.

- The appliance is still too warm.
- The appliance will start brewing automatically once it has cooled down.

The machine takes noticeably longer or switches itself off before the brewing process is complete.

- Heavy build-up of limescale in the appliance.
- Descale the appliance according to the instructions.

**Tip:** With very hard water descale the appliance more frequently than indicated (button ☺ lights up orange) and set the water hardness to “hard”.

The drip stop is leaking.

- Soiling of drip stop.
- Clean the drip stop (in the filter holder) under running water while operating it several times with your finger.

## Technical data

|                       |                        |
|-----------------------|------------------------|
| Electrical connection | 220-240 V~<br>50/60 Hz |
| Output                | 1000-1200 W            |
| Appliance height      | 355 mm                 |
| Appliance width       | 285 mm                 |
| Appliance depth       | 230 mm                 |
| Water capacity        | TKA6A.4. 1.25 L        |
|                       | TKA6A68. 1.00 L        |

## Disposal



Dispose of packaging in an environmentally-friendly manner. This appliance is labelled in accordance with European Directive 2012/19/EU concerning used electrical and electronic appliances (waste electrical and electronic equipment – WEEE). The guideline determines the framework for the return and recycling of used appliances as applicable throughout the EU. Please ask your specialist retailer about current disposal facilities.

## Guarantee

The guarantee conditions for this appliance are as defined by our representative in the country in which it is sold. Details regarding these conditions can be obtained from the dealer from whom the appliance was purchased. The bill of sale or receipt must be produced when making any claim under the terms of this guarantee.

Changes reserved.

---

## Consignes de sécurité

**Lire attentivement ce mode d'emploi, s'y conformer lors de l'utilisation et le conserver ! Veuillez joindre ce mode d'emploi si vous passez l'appareil à quelqu'un d'autre. Cet appareil est destiné exclusivement à une utilisation domestique et non professionnelle.**

### **⚠ Risque de chocs électriques !**

N'utilisez l'appareil que dans des pièces intérieures à température ambiante et jusqu'à 2 000 m au-dessus du niveau de la mer.

L'appareil doit être branché uniquement sur un réseau à courant alternatif par l'intermédiaire d'une prise secteur installée de manière conforme et disposant d'une connexion à la terre. Assurez-vous que le système à conducteur de protection de l'installation électrique de votre maison soit conforme. Ne brancher et n'utiliser l'appareil que conformément aux données indiquées sur la plaque signalétique. Les réparations sur l'appareil telles que le remplacement d'un cordon endommagé ne doivent être effectuées que par notre SAV afin d'éliminer tout danger.

Cet appareil peut être utilisé par des enfants à partir de 8 ans et par des personnes ayant des facultés physiques, sensorielles ou mentales réduites ou manquant d'expérience et/ou de connaissances à condition d'être surveillés ou d'avoir été informés quant à la bonne utilisation de l'appareil et d'avoir compris les dangers qui en découlent. Les enfants de moins de 8 ans doivent être tenus éloignés de l'appareil et du cordon d'alimentation et ne doivent pas utiliser l'appareil. Ne pas laisser les enfants jouer avec l'appareil. Le nettoyage et l'entretien incombant à l'utilisateur ne doivent pas être effectués par des enfants sauf s'ils ont 8 ans ou plus et sont surveillés.

Ne jamais plonger l'appareil ou le cordon électrique dans l'eau.

Surveiller toujours l'appareil pendant son fonctionnement !

N'utiliser la machine que lorsque le cordon électrique et l'appareil ne présentent aucun dommage. En cas de défaut, débrancher immédiatement la fiche secteur ou couper la tension du réseau.



## **Risque de brûlure et d'incendie !**

L'utilisation inappropriée de la machine peut entraîner des blessures. Pendant le fonctionnement de la machine, la température de la surface de contact peut être très élevée. Pendant le fonctionnement, tenir toujours les éléments de l'appareil et la verseuse en verre à l'aide des poignées prévues à cet effet. Ne jamais poser l'appareil sur des surfaces chaudes (tables de cuisson par ex.) ou à proximité de celles-ci. Empêcher les projections de graisse, le plastique risque d'être endommagé.

Ne jamais couvrir la surface de rangement de la verseuse. Après l'utilisation, les surfaces de l'élément chauffant ou de la plaque chauffante peuvent rester chaudes pendant une certaine durée. L'appareil devient chaud. Ne pas exploiter l'appareil dans une armoire.



## **Risque d'étouffement !**

Ne pas laisser les enfants jouer avec les emballages.

**Félicitation pour avoir choisi cet appareil Bosch. Vous avez fait l'acquisition d'un produit de haute qualité, qui vous apportera satisfaction.**

Ce mode d'emploi décrit deux modèles :

- **TKA6A.4.** Modèle avec verseuse en verre
- **TKA6A.8.** Modèle avec verseuse isotherme

- 6** **TKA6A.4.** Verseuse en verre avec couvercle (lavable en machine)
- TKA6A.8.** Verseuse isotherme avec couvercle (non lavable en machine)
- 7** Touche  marche/arrêt/programmation
- 8** Touche Aroma 
- 9** Compartiment de rangement

**Uniquement TKA6A.4.**

- 10** Plaque chauffante

## **Pièces et éléments de commande**

→ **Figure **

- 1** Réservoir d'eau avec indicateur de niveau (amovible)
- 2** Couvercle du réservoir d'eau (amovible)
- 3** Porte-filtre (pivotant)
- 4** Support du filtre (lavable en machine)
- 5** Dispositif anti-gouttes

## **Indications générales**

- **Remplir le réservoir d'eau uniquement avec de l'eau pure et froide.**  
Ne jamais remplir de lait ou de boisson préparée comme du thé ou du café, cela endommagerait l'appareil.
- Ne jamais dépasser le repère supérieur (trait) pendant le remplissage du réservoir d'eau.
- Utiliser du café à mouture moyenne (env. 7 g par tasse).

- Ne jamais préparer une quantité inférieure à 4☉ / 3☉ sinon le café n'aurait pas la bonne température et le bon goût.
- Durant la préparation, ne pas retirer la verseuse, car le support du filtre peut déborder.
- Ne placer la verseuse dans l'appareil qu'avec le couvercle fermé.
- Ne pas utiliser d'autres verseuses. Sans la verseuse adaptée, le dispositif spécial anti-gouttes empêche l'écoulement du café.
- Une condensation d'eau sur le support du filtre ne signifie pas que l'appareil est défectueux, c'est un phénomène physique normal.

---

## Avant la première utilisation

- Retirer les autocollants et les films présents.
- Sortir une longueur de câble électrique suffisante du logement et brancher la fiche dans une prise.
- Pour nettoyer le réservoir d'eau, le remplir de 6 tasses d'eau et le placer dans l'appareil.
- Insérer la verseuse et mettre l'appareil en marche en appuyant sur la touche ☉.
- Répéter le cycle de nettoyage.

**Remarque :** une odeur de neuf, parfaitement normale, peut se manifester. Dans ce cas, verser une solution légèrement vinaigrée (5 tasses d'eau pour 1 tasse de vinaigre) et relancer le cycle de nettoyage. Rincer ensuite à deux reprises avec 6 tasses d'eau.

- Nettoyer soigneusement la verseuse.

---

## Préparer du café

→ **Suite de la figure B**

1. Retirer le réservoir d'eau, le remplir d'eau et le remettre en place jusqu'en butée.
2. Faire pivoter le porte-filtre.

3. Placer le filtre 1x4 dans le support de filtre et remplir avec la quantité de café souhaitée.
4. Replacer le porte-filtre en le faisant pivoter jusqu'à enclipsage.
5. Placer la verseuse, couvercle fermé, sous le porte-filtre.
6. Appuyer maintenant sur la touche ☉, le cycle préparation est lancé.

**Important :** une fois la préparation terminée, attendre un petit moment jusqu'à ce que tout le café se soit écoulé dans la verseuse à travers le filtre.

**Avant de lancer une nouvelle préparation, laisser la machine refroidir 5 minutes.**

---

## Touche Aroma ☉

Cette machine à café dispose d'un programme Aroma spécial qui peut être mis en marche et arrêté par le biais de la touche Aroma. Dès que le programme Aroma est activé, le café est préparé plus lentement, si bien que le goût du café change.

- Activer la fonction Aroma en appuyant sur ☉ dans la minute qui suit le lancement de la préparation. La touche est allumée en rouge.

**Important :** la touche Aroma possède une fonction mémoire si bien qu'elle reste activée, même après arrêt de l'appareil. La fonction Aroma ne peut être activée et désactivée que pendant la première minute qui suit le lancement de la préparation.

---

## Fonction minuterie

### « auto off »

**Uniquement avec le modèle avec verseuse en verre TKA6A.4.**

L'appareil est programmé avec un arrêt automatique **auto off** (économie d'énergie) qui l'arrête au bout de 40 minutes environ.

Ce temps peut être modifié :

- L'appareil doit être arrêté et la fiche branchée sur le secteur.

- Maintenir la touche ☼\* enfoncée au moins 3 secondes. La touche ☺ clignote.
- Appuyer sur la touche ☺ dans l'espace de 7 secondes afin d'accéder à la sélection.

|                      |   |
|----------------------|---|
| ☺ clignote en vert   | Durée avant l'arrêt : 20 minutes                  |
| ☺ clignote en orange | Durée avant l'arrêt : 40 minutes (réglages usine) |
| ☺ clignote en rouge  | Durée avant l'arrêt : 60 minutes                  |

**Important :** si aucun réglage n'est effectué dans les 7 secondes, le dernier réglage reste activé. La touche ☺ s'éteint, l'appareil est de nouveau arrêté.

#### Uniquement avec le modèle avec verseuse isotherme TKA6A.8.

L'appareil est programmé avec un arrêt automatique **auto off** (économie d'énergie) qui arrête l'appareil quelques minutes après la fin de la préparation.

**Conseil :** le café reste chaud encore plus longtemps, lorsque la verseuse est rincée à l'eau chaude avant la préparation.

## Régler la dureté de l'eau

Pour cette machine à café, la dureté de l'eau peut être réglée.

**Le réglage correct de la dureté de l'eau est important, afin que l'appareil indique suffisamment tôt le moment où un détartrage est nécessaire.**

L'appareil a été pré-réglé sur une dureté de « dure ».

Ce réglage peut être modifié :

- L'appareil doit être arrêté et la fiche branchée sur le secteur.
- Appuyer simultanément sur les touches ☺ et ☼\* pendant au moins 3 secondes. La touche ☺ clignote.

- Appuyer sur la touche ☺ dans les 7 secondes qui suivent, afin d'accéder à la sélection.

|                      |                       |
|----------------------|-----------------------|
| ☺ clignote en vert   | Douce                 |
| ☺ clignote en orange | Moyenne               |
| ☺ clignote en rouge  | Dure (réglages usine) |

**Important :** si aucun réglage n'est effectué dans les 7 secondes, le dernier réglage reste activé. La touche ☺ s'éteint, l'appareil est de nouveau arrêté.

#### Degré de dureté de l'eau

|         | Allemagne (°dH) | France (°fH) |
|---------|-----------------|--------------|
| Douce   | 1 - 8,4         | 1 - 14       |
| Moyenne | 8,4 - 14        | 14 - 25      |
| Dure    | >14             | > 25         |

## Verseuse isotherme

**Uniquement pour le modèle TKA6A.8.**

**Important :** ne pas utiliser pour maintenir au chaud des produits laitiers ni des aliments pour bébé, risque de prolifération de bactéries. Ne chauffer pas la verseuse ni au micro-ondes ni au four. Ne pas conserver ni transporter dans la verseuse de boissons gazeuses. Rincer soigneusement la verseuse après le nettoyage.

Pour des raisons techniques, la fermeture n'est pas entièrement hermétique, afin de prévenir l'effet ventouse. Pour cette raison, ne jamais transporter la verseuse isotherme allongée, sinon le café risque de fuir. La verseuse isotherme a une contenance d'env. 8 tasses.

Le couvercle de la verseuse isotherme peut être ouvert à l'aide du dispositif de verrouillage.

## → Suite de la figure

1. Versement
2. Ouvrir le couvercle et le retirer
3. Remettre le couvercle et le fermer

**Remarque :** le fond de la verseuse isotherme et la surface de pose sur la machine à café peuvent être brûlants. Ceci est dû à la construction de l'appareil et ne constitue pas un défaut.

---

## Conseils à propos de la préparation du café

Conserver le café moulu au frais. Il est également possible de le congeler. Toujours refermer très soigneusement un paquet de café ouvert afin de préserver l'arôme.

Le degré de torréfaction du café a une influence sur le goût et l'arôme.

Grains foncés = saveur

Grains plus clairs = acidité

---

## Nettoyage

Ne jamais plonger l'appareil dans l'eau ni le mettre au lave-vaisselle !

N'utiliser jamais de nettoyeur à vapeur.

Avant le nettoyage, débrancher la fiche mâle de la prise de courant.

- Après chaque utilisation, nettoyer tous les éléments entrés en contact avec le café.
- Nettoyer le corps de l'appareil avec un chiffon humide. Ne pas utiliser de produit nettoyant agressif ni abrasif.
- Rincer le réservoir d'eau à l'eau courante, ne pas utiliser de brosse dure.

## Uniquement avec le modèle avec verseuse en verre TKA6A.4.

- La verseuse en verre avec couvercle peut passer en lave-vaisselle.

## Uniquement avec le modèle avec verseuse isotherme TKA6A.8.

- Rincer la verseuse isotherme avec couvercle et nettoyer l'extérieur avec un chiffon humide. Ne pas mettre au lave-vaisselle ni ne tremper dans de l'eau savonneuse.

**Conseil :** les dépôts tenaces peuvent être éliminés à l'aide d'une solution composée de soude, de granulés pour lave-vaisselle ou de comprimés pour prothèses dentaires.

- Conserver la verseuse isotherme ouverte, afin d'éviter la formation de mauvaises odeurs et de bactéries.

---

## Détartrer

L'appareil est équipé d'un témoin automatique de détartrage. Si la touche  s'allume en orange à la fin de la préparation, cela signifie que l'appareil doit être détartré.

Un détartrage régulier



- allonge la durée de vie de l'appareil,
- garantit son bon fonctionnement,
- évite une production de vapeur trop importante,
- réduit la durée de préparation du café,
- économise de l'énergie.

Détartrer la machine à café avec un produit détartrant courant du commerce.

- L'appareil doit être arrêté et la fiche branchée sur le secteur.
- Placer la verseuse dans l'appareil uniquement avec le couvercle fermé.
- Doser le produit détartrant conformément aux indications du fabricant (respecter les instructions de sécurité) et remplir le réservoir d'eau. Ne pas utiliser de détartrant contenant de l'acide phosphorique.

**Attention :** ne pas remplir de plus de 6 tasses de liquide.

- Maintenir appuyée la touche  au moins 5 secondes, le processus de détartrage commence.

- Le programme s'interrompt plusieurs fois durant quelques minutes afin de laisser le produit détartrant agir. Le processus de détartrage dure environ 30 minutes. Alors que le programme s'écoule, la touche  clignote en orange.
- Au terme du détartrage, la touche  s'éteint.
- Faire fonctionner l'appareil deux fois avec de l'eau pure, sans café. Ne pas remplir de plus de **6 tasses** d'eau.
- Bien rincer tous les éléments amovibles de l'appareil ainsi que la verseuse.

## Remédier soi-même aux petites pannes

La touche  clignote en rouge, le processus de préparation ne démarre pas.

- L'appareil est encore trop chaude.
- Une fois refroidi, l'appareil lance automatiquement le processus de préparation.

L'appareil prépare le café beaucoup plus lentement qu'à l'habitude ou s'arrête avant que la préparation ne soit achevée.

- L'appareil est fortement entartré.
- Détartrer l'appareil en suivant les instructions.

**Conseil :** en présence d'une eau très calcaire, détartrer l'appareil plus souvent que l'indique l'affichage (touche  s'allume en orange) et régler la dureté de l'eau sur « dure ».

Le dispositif anti-gouttes présente un défaut d'étanchéité.

- Encrassement du dispositif anti-gouttes.
- Rincer à l'eau courante le dispositif anti-gouttes (dans le porte-filtre) tout en actionnant plusieurs fois le dispositif anti-gouttes avec le doigt.

## Caractéristiques techniques

|                          |                        |
|--------------------------|------------------------|
| Raccordement électrique  | 220-240 V~<br>50/60 Hz |
| Puissance                | 1000-1200 W            |
| Hauteur de l'appareil    | 355 mm                 |
| Largeur de l'appareil    | 285 mm                 |
| Profondeur de l'appareil | 230 mm                 |
| Capacité en eau          | TKA6A.4, 1,25 L        |
|                          | TKA6A68, 1,00 L        |

## Mise au rebut



Éliminez l'emballage en respectant l'environnement. Cet appareil est marqué selon la directive européenne



2012/19/UE relative aux appareils électriques et électroniques usagés (waste electrical and electronic equipment – WEEE). La directive définit le cadre pour une reprise et une récupération des appareils usagés applicables dans les pays de la CE. S'informer auprès du revendeur sur la procédure actuelle de recyclage.

## Garantie

Les conditions de garantie applicables sont celles publiées par notre distributeur dans le pays où a été effectué l'achat. Le revendeur chez qui vous vous êtes procuré l'appareil fournira les modalités de garantie sur simple demande de votre part. En cas de recours en garantie, veuillez toujours vous munir de la preuve d'achat.

Sous réserve de modifications.

---

## Avvertenze di sicurezza

**Leggere, osservare e conservare le istruzioni con cura!  
Se l'apparecchio viene ceduto, allegare anche le presenti istruzioni. Questo apparecchio è pensato esclusivamente per l'utilizzo in abitazioni private e in ambito domestico.**

### **⚠ Rischio di scossa elettrica!**

Usare l'apparecchio solo in ambienti interni a temperatura ambientale e ad un'altitudine massima di 2000 m. L'apparecchio può essere collegato a una rete a corrente alternata soltanto con una presa con messa a terra installata a norma. Accertarsi che il sistema del conduttore di protezione dell'impianto elettrico domestico sia installato a norma.

Collegare e far funzionare l'apparecchio solo conformemente alle indicazioni fornite sulla targhetta. Al fine di evitare rischi, le riparazioni sull'apparecchio, come ad es. la sostituzione di un cavo danneggiato, sono consentite solo al nostro servizio clienti.

Questo apparecchio può essere usato da bambini di almeno 8 anni di età e da persone con ridotte facoltà psichiche, sensoriali o mentali o con conoscenze e/o esperienza insufficienti, purché siano sotto il controllo di persone adulte o siano stati istruiti sull'uso sicuro dell'apparecchio e abbiano compreso i pericoli connessi all'uso dello stesso. I bambini di età inferiore agli 8 anni devono essere tenuti lontani dall'apparecchio e dal cavo di collegamento e non devono utilizzare l'apparecchio. Tenere l'apparecchio lontano dalla portata dei bambini. I lavori di pulizia o manutenzione non devono essere eseguiti da parte di bambini che non abbiano compiuto almeno 8 anni di età e solo sotto la sorveglianza di una persona adulta. Non immergere mai l'apparecchio o il cavo di alimentazione in acqua. Sorvegliare sempre l'apparecchio durante il funzionamento! Utilizzare solo se il cavo e l'apparecchio non presentano danni. In caso di errore, estrarre immediatamente la spina dalla presa di corrente o disinserire la tensione di rete.

### **⚠ Pericolo di ustioni e di incendio!**

L'uso improprio dell'apparecchio può causare lesioni. Durante il funzionamento dell'apparecchio la temperatura della superficie esposta al contatto può essere molto alta. Durante il funzionamento afferrare le parti dell'apparecchio e il bricco in vetro soltanto per le apposite impugnature. Non disporre l'apparecchio sopra oppure in prossimità di superfici molto calde, come per es. fornelli. Evitare gli spruzzi di grasso, la plastica può danneggiarsi.

Non coprire mai la superficie di appoggio per il bricco. Dopo l'uso le superfici dell'elemento riscaldante o della piastra scaldante possono restare calde per un certo periodo di tempo.

L'apparecchio si surriscalda. Non mettere mai in funzione l'apparecchio all'interno di un mobile.

### **⚠ Pericolo di soffocamento!**

Non lasciare che i bambini giochino con il materiale di imballaggio.

**CoCongratulazioni per l'acquisto di questo apparecchio del nostro marchio Bosch. Avete acquistato un prodotto estremamente valido e ne sarete molto soddisfatti.**



Queste istruzioni per l'uso descrivono due modelli:

- **TKA6A.4.** Variante con caraffa di vetro
- **TKA6A.8.** Variante con caraffa termica

---



## Parti ed elementi di comando

### → Figura

- 1 Serbatoio dell'acqua con indicatore di livello (estraibile)
  - 2 Coperchio del serbatoio dell'acqua (estraibile)
  - 3 Supporto filtro (girevole)
  - 4 Portafiltro (adatto al lavaggio in lavastoviglie)
  - 5 Dispositivo antigoccia
  - 6 **TKA6A.4.** Caraffa di vetro con coperchio (lavabile in lavastoviglie)  
**TKA6A.8.** Caraffa termica con coperchio (non adatta al lavaggio in lavastoviglie)
  - 7 Tasto  ON/OFF/Programmazione
  - 8 Tasto Aroma 
  - 9 Vano portacavo
- Solo per TKA6A.4.**
- 10 Piastra di riscaldamento

---

## Avvertenze generali

- **Riempire il serbatoio dell'acqua solo con acqua fredda e pulita.** Non versare mai latte o bevande pronte quali tè o caffè. Queste bevande danneggiano l'apparecchio.
- Non riempire mai il serbatoio con acqua oltre il contrassegno superiore (trattino).
- Utilizzare caffè con grado di macinatura medio (circa 7 g per tazza).
- Non scendere sotto la quantità minima di 4  / 3 , altrimenti il caffè non avrà la temperatura e l'intensità desiderate.
- Durante l'infusione del caffè non estrarre la caraffa, in quanto il portafiltro può traboccare.
- La caraffa deve essere inserita nell'apparecchio solo con il coperchio chiuso.
- Non si possono usare altri tipi di caraffe, in quanto con esse lo speciale dispositivo antigoccia non permetterebbe il passaggio del caffè.
- L'eventuale formazione di condensa sul supporto del filtro non indica un malfunzionamento dell'apparecchio: è dovuta a motivi tecnici.

---

## Prima del primo utilizzo

- Togliere le etichette e le pellicole che ricoprono l'apparecchio.
- Estrarre il cavo di alimentazione dal vano portacavo fino alla lunghezza necessaria e collegarlo.
- Per lavare il serbatoio dell'acqua riempirlo con 6 tazze di acqua e inserirlo nell'apparecchio.
- Inserire la caraffa e accendere l'apparecchio con il tasto .
- Eseguire una volta il processo di lavaggio.



**Info:** può svilupparsi un innocuo “odore di nuovo”. In questo caso versare una soluzione di acqua e aceto (5 tazze di acqua e 1 tazza di aceto) e avviare il processo di lavaggio. Quindi eseguire due volte il processo di lavaggio con 6 tazze d’acqua.

- Pulire accuratamente la caraffa.

## Preparazione del caffè

### → Sequenza immagini

1. Togliere il serbatoio dell’acqua, riempirlo d’acqua e reinserirlo fino in fondo.
2. Ruotare il supporto del filtro verso l’esterno.
3. Inserire un filtro 1x4 nel portafiltro e aggiungere la quantità di caffè desiderata.
4. Richiudere il supporto del filtro e bloccarlo.
5. Posizionare la caraffa con il coperchio chiuso sotto il supporto del filtro.
6. Premere il tasto . Inizia l’infusione del caffè.

**Importante:** al termine dell’infusione, attendere un po’ fino a quando tutto il caffè non è sceso nella caraffa attraverso il filtro.

**Prima di utilizzare nuovamente l’apparecchio, attendere 5 minuti.**

## Tasto Aroma

Questa macchina per il caffè prevede uno speciale programma Aroma che può essere attivato e disattivato con il tasto Aroma. Quando il programma Aroma è attivato, il caffè viene tenuto in infusione più a lungo per variare il gusto.

- Premere il tasto Aroma  entro 1 minuto dall’inizio dell’infusione. Il tasto si illumina di rosso.



**Importante:** per il tasto Aroma è prevista una funzione Memory, che lascia attivo il programma Aroma anche dopo lo spegnimento dell’apparecchio. Il tasto Aroma può essere attivato o disattivato soltanto entro il primo minuto dall’inizio dell’infusione.



## Funzione timer “auto off”

**Solo per la variante con caraffa di vetro TKA6A.4.**

L’apparecchio è programmato con un dispositivo di spegnimento automatico **auto off** (risparmio energetico) che provoca lo spegnimento dell’apparecchio ca. 40 minuti dopo la fine dell’erogazione.

Questo intervallo di tempo può essere modificato.

- L’apparecchio deve essere spento e la spina di alimentazione deve essere inserita nella presa.
- Tenere premuto il tasto  per almeno 3 secondi; il tasto  lampeggia.
- Premere il tasto  entro 7 secondi per effettuare la selezione.

|  |   |
|--|---|
|  lampeggia di verde     | Spegnimento dopo 20 minuti                            |
|  lampeggia di arancione | Spegnimento dopo 40 minuti (impostazione predefinita) |
|  lampeggia di rosso   | Spegnimento dopo 60 minuti                            |

**Importante:** se entro 7 secondi non viene effettuata nessuna impostazione rimane attiva l’ultima impostazione. Il tasto  si spegne, l’apparecchio è di nuovo spento.

**Solo per la variante con caraffa termica TKA6A.8.**

L’apparecchio è programmato con un dispositivo di spegnimento automatico **auto off** (risparmio energetico) che provoca lo spegnimento dell’apparecchio alcuni minuti dopo la fine dell’erogazione.





**Suggerimento:** il caffè resta caldo più a lungo se prima di preparare il caffè la caraffa termica viene sciacquata con acqua calda.



## Impostazione della durezza dell'acqua

Per questa macchina per il caffè è possibile impostare la durezza dell'acqua.

**L'impostazione corretta della durezza dell'acqua è importante affinché l'apparecchio possa indicare al momento giusto quando è necessario eseguire la decalcificazione.**

La durezza dell'acqua predefinita è "dura". Questa impostazione può essere modificata.

- L'apparecchio deve essere spento e la spina di alimentazione deve essere inserita nella presa.
- Tenere premuti contemporaneamente i tasti  e  per almeno 3 secondi; il tasto  lampeggia.
- Premere il tasto  entro 7 secondi per effettuare una selezione.

|  |                                    |
|--|------------------------------------|
|  lampeggia di verde     | dolce                              |
|  lampeggia di arancione | media                              |
|  lampeggia di rosso   | dura<br>(impostazione predefinita) |

**Importante:** se entro 7 secondi non viene effettuata nessuna impostazione rimane attiva l'ultima impostazione. Il tasto  si spegne, l'apparecchio è di nuovo spento.

### Grado di durezza dell'acqua

|       | Tedesco (°dH) | Francese (°fH) |
|-------|---------------|----------------|
| dolce | 1 - 8,4       | 1 - 14         |
| media | 8,4 - 14      | 14 - 25        |
| dura  | >14           | > 25           |

## Caraffa termica

**Solo per la variante TKA6A.8.**

**Importante:** non utilizzare l'apparecchio per tenere al caldo bevande a base di latte o alimenti per neonati, in quanto ciò potrebbe provocare la formazione di batteri. Non scaldare la caraffa al microonde o nel forno. Non conservare o trasportare bevande contenenti anidride carbonica nella caraffa. Dopo il lavaggio sciacquare con cura.

Per motivi tecnici la chiusura non è a tenuta ermetica (in questo modo non rischia di rimanere attaccata). Quindi non trasportare mai la caraffa termica in orizzontale: il caffè potrebbe fuoriuscire. La caraffa termica ha una capacità di circa 8 tazze.

Il coperchio della caraffa termica può essere aperto agendo sull'apposito dispositivo di sblocco.

### → Sequenza immagini

1. Versare
2. Aprire il coperchio e toglierlo
3. Applicare il coperchio e chiuderlo

**Avviso:** il fondo della caraffa termica e la superficie di appoggio della macchina per il caffè possono diventare molto caldi. Non si tratta di un malfunzionamento; tale fenomeno è dovuto a motivi tecnici.

## Consigli per la preparazione del caffè

Conservare il caffè macinato in un luogo fresco. È anche possibile surgelarlo. Chiudere sempre ermeticamente le confezioni di caffè già aperte, affinché non perdano il loro aroma.

La tostatura dei chicchi influisce sul gusto e sull'aroma.

Tostatura scura = aromatica

Tostatura chiara = acida

## Pulizia

Non immergere mai l'apparecchio in acqua né lavarlo in lavastoviglie!

Non pulire con il vapore.

Prima della pulizia staccare la spina di alimentazione.

- Dopo ogni utilizzo pulire tutte le parti che sono in contatto con il caffè.
- Pulire l'esterno solo con un panno umido. Non utilizzare detergenti aggressivi o abrasivi.
- Lavare il serbatoio dell'acqua sotto acqua corrente. Non utilizzare spazzole dure.

### Solo per la variante con caraffa di vetro TKA6A.4.

- La caraffa in vetro con coperchio può essere lavata in lavastoviglie.

### Solo per la variante con caraffa termica TKA6A.8.

- Risciacquare la caraffa termica con coperchio e pulirla esternamente con un panno umido. Non lavarla in lavastoviglie e non immergerla in acqua. **Suggerimento:** per rimuovere lo sporco ostinato utilizzare una soluzione di soda, detersivo granulare per lavastoviglie o pastiglie per dentiere.
- Conservare la caraffa termica aperta per evitare la formazione di cattivi odori e batteri.

## Decalcificazione

L'apparecchio è dotato di un indicatore automatico di decalcificazione. Se alla fine dell'erogazione del caffè il tasto ☺ si illumina di arancione è necessario decalcificare l'apparecchio.

Una regolare decalcificazione

- prolunga la durata dell'apparecchio;
- garantisce un funzionamento perfetto;
- evita un'eccessiva produzione di vapore;
- riduce il tempo di infusione;
- risparmia energia.

Decalcificare l'apparecchio con un normale decalcificante reperibile in commercio.

- L'apparecchio deve essere spento e la spina di alimentazione deve essere inserita nella presa.
- Mettere la caraffa nell'apparecchio con il coperchio chiuso.
- Dosare il decalcificante secondo le istruzioni del produttore (rispettare le avvertenze di sicurezza) e versarlo nel serbatoio dell'acqua. Non utilizzare decalcificanti contenenti acido fosforico. **Attenzione:** non versare più di 6 tazze d'acqua.
- Tenere premuto il tasto ☺ per almeno 5 secondi; il processo di decalcificazione si avvia.
- Il programma si interrompe più volte per alcuni minuti per lasciar agire il decalcificante. Il processo di decalcificazione dura circa 30 minuti. Durante l'esecuzione del programma il tasto ☺ lampeggia di colore arancione.
- Al termine della decalcificazione il tasto ☺ si spegne.
- Far eseguire all'apparecchio due cicli di erogazione con acqua pulita, senza caffè. Non riempire con più di **6 tazze** di acqua.
- Lavare con cura tutte le parti non fisse e la caraffa.

## Eliminare da soli piccoli guasti

Il tasto  lampeggia di rosso, il processo di infusione non inizia.

- L'apparecchio è ancora troppo caldo.
- L'apparecchio avvia automaticamente il processo di infusione dopo il raffreddamento dell'apparecchio.

L'infusione dura molto a lungo oppure l'apparecchio si spegne prima del termine del processo di infusione.

- L'apparecchio presenta forti calcificazioni.
- Decalcificare l'apparecchio secondo le istruzioni.

**Suggerimento:** se l'acqua è molto dura eseguire la decalcificazione dell'apparecchio con una maggiore frequenza rispetto a quanto segnalato dall'indicatore (il tasto  si accende di colore arancione) e impostare la durezza dell'acqua su "dura".

Il dispositivo antigoccia perde.

- Il dispositivo antigoccia è sporco.
- Lavare il dispositivo antigoccia (nel portafiltro) sotto acqua corrente e azionarlo più volte con il dito.

## Dati tecnici

|                               |                        |
|-------------------------------|------------------------|
| Collegamento elettrico        | 220-240 V~<br>50/60 Hz |
| Potenza                       | 1000-1200 W            |
| Altezza apparecchio           | 355 mm                 |
| Larghezza apparecchio         | 285 mm                 |
| Profondità apparecchio        | 230 mm                 |
| Quantità di riempimento acqua | TKA6A.4. 1,25 L        |
|                               | TKA6A68. 1,00 L        |

## Smaltimento



Si prega di smaltire le confezioni nel rispetto dell'ambiente. Questo apparecchio dispone di contrassegno ai sensi della direttiva europea 2012/19/UE in materia di apparecchi elettrici ed elettronici (waste electrical and electronic equipment – WEEE). Questa direttiva definisce le norme per la raccolta e il riciclaggio degli apparecchi dismessi valide su tutto il territorio dell'Unione Europea. Informarsi presso il rivenditore specializzato sulle attuali disposizioni per la rottamazione.

## Garanzia

Per questo apparecchio sono valide le condizioni di garanzia pubblicate dal nostro rappresentante nel paese di vendita. Il rivenditore, presso il quale è stato acquistato l'apparecchio, è sempre ben disposto a fornire a richiesta informazioni a proposito. Per l'esercizio del diritto di garanzia è comunque necessario presentare il documento di acquisto.

Con riserva di modifica.

---

## Veiligheidsaanwijzingen

**Lees de gebruiksaanwijzing zorgvuldig door, neem deze altijd in acht en bewaar deze goed! Als u dit apparaat aan iemand anders geeft, lever dan ook deze gebruiksaanwijzing mee. Dit apparaat is alleen bestemd voor huishoudelijk gebruik en de huiselijke omgeving.**

### **⚠ Gevaar voor elektrische schokken!**

Gebruik het apparaat alleen binnenshuis bij kamertemperatuur en tot 2000 m boven de zeespiegel. Het apparaat mag uitsluitend via een conform de voorschriften geïnstalleerd stopcontact met randaarde op een stroomnet met wisselstroom worden aangesloten. Overtuig u ervan dat het randaardesysteem van de elektrische huisinstallatie conform de elektrotechnische voorschriften is geïnstalleerd.

Sluit het apparaat aan, en gebruik het conform de informatie op het typeplaatje. Om gevaarlijke situaties te vermijden mogen reparaties aan het apparaat, zoals vervanging van een beschadigd aansluitsnoer, alleen door onze servicedienst worden uitgevoerd. Dit apparaat mag door kinderen van 8 jaar en ouder en door personen met verminderde lichamelijke, zintuiglijke of geestelijke vermogens of gebrek aan ervaring en/of kennis worden gebruikt indien dit onder toezicht gebeurt of indien zij over het veilige gebruik van het apparaat zijn geïnstrueerd en de hieruit voortvloeiende gevaren hebben begrepen. Kinderen onder de 8 moeten van het apparaat en aansluitsnoer worden weggehouden en mogen het apparaat niet bedienen. Kinderen mogen niet met het apparaat spelen.

Reiniging en gebruikersonderhoud mogen niet door kinderen worden uitgevoerd, tenzij de kinderen 8 jaar of ouder zijn en zij deze werkzaamheden onder toezicht uitvoeren.

Dompel het apparaat of aansluitsnoer nooit onder in water. Tijdens het gebruik altijd toezicht houden op het apparaat!

Gebruik het apparaat uitsluitend indien het aansluitsnoer en het apparaat geen beschadigingen vertonen. Trek bij storingen direct de stekker uit het stopcontact of schakel de netspanning uit.

### **⚠ Verbrandings- en brandgevaar!**

Onjuist gebruik van het apparaat kan letsel tot gevolg hebben. Tijdens het gebruik van het apparaat kan de temperatuur van het aanraakbare oppervlak zeer hoog zijn. Apparaatonderdelen en glazen schenkan tijdens het gebruik alleen aan de daarvoor bestemde handgreep vastpakken. Het apparaat niet neerzetten op of in de buurt van hete oppervlakken, zoals fornuisplaten. Vetspatten voorkomen om het kunststof niet te beschadigen. Het plateau voor de kan nooit afdekken. Na het gebruik kunnen de oppervlakken van het verwarmingselement of de warmhoudplaat nog enige tijd heet zijn. Het apparaat wordt heet. Het apparaat nooit in een kast gebruiken.

### **⚠ Verstikkingsgevaar!**

Laat kinderen niet met verpakkingsmateriaal spelen.

## Gefeliciteerd met uw nieuwe product van Bosch. Aan dit kwalitatief hoogwaardige product zult u veel plezier beleven.

Deze gebruiksaanwijzing beschrijft twee modellen:

- **TKA6A.4.** Variant met glazen kan
- **TKA6A.8.** Variant met thermoskan

## Onderdelen en bedieningselementen

→ **Afb. A**

- 1 Watertank met waterniveau-indicatie (afneembaar)
- 2 Deksel watertank (afneembaar)
- 3 Filterhuis (zwenkbaar)
- 4 Filterhouder (geschikt voor de vaatwasser)
- 5 Druppelstop
- 6 **TKA6A.4.** Glazen kan met deksel (geschikt voor de vaatwasser)  
**TKA6A.8.** Thermoskan met deksel (niet geschikt voor de vaatwasser)
- 7 Toets  aan/uit/programming
- 8 Aromatoets 
- 9 Snoeropbergvak

**Alleen TKA6A.4.**

- 10 Warmhoudplaatje

## Algemene aanwijzingen

- **Uitsluitend schoon, koud water in de watertank doen.** Nooit melk of bereide dranken zoals thee of koffie in het reservoir doen, aangezien het apparaat hierdoor wordt beschadigd.
- De watertank nooit verder dan tot de bovenste markering (streep) met water vullen.
- Koffie met een gemiddelde maalgraad gebruiken (ca. 7 g per kopje).
- Er mag niet minder koffie dan de minimumhoeveelheid van 4  / 3  worden gezet, aangezien de koffie anders niet de gewenste temperatuur en sterkte zal hebben.
- Tijdens het koffiezetten mag de kan niet worden verwijderd, omdat de filterhouder dan kan overlopen.

- De kan alleen met gesloten deksel in het apparaat zetten.
- Er mogen geen andere kannen worden gebruikt, omdat de speciale druppelstop dan het doorlopen van de koffie verhindert.
- Als er zich condenswater op het filterhuis vormt, is het apparaat niet defect. Dit is een normaal verschijnsel.

## Voor het eerste gebruik

- Verwijder alle stickers en folie.
- Het aansluitsnoer tot de gewenste lengte uit het snoeropbergvak trekken en aansluiten.
- Voor het reinigen de watertank met 6 kopjes water vullen en deze vervolgens aanbrengen.
- Kan aanbrengen en het apparaat met toets  inschakelen.
- De reinigingsprocedure één keer herhalen.

**Info:** Mogelijk verspreidt het apparaat hierbij ongewenste geuren, die echter geen kwaad kunnen. In dat geval de watertank met een verdunde azijnoplossing vullen (5 kopjes water op 1 kopje azijn) en de reinigingsprocedure starten. Daarna tweemaal met 6 kopjes water spoelen.

- De kan grondig reinigen.

## Koffie zetten

→ **Afbeeldingenreeks B**

1. De watertank verwijderen, met water vullen en tot aan de aanslag aanbrengen.
2. Het filterhuis naar buiten zwenken.
3. Een filterzakje van 1x4 in de filterhouder aanbrengen en dit volgens met de gewenste hoeveelheid koffie vullen.
4. Het filterhuis terugdraaien en laten vergrendelen.
5. Kan met gesloten deksel onder het filterhuis plaatsen.
6. Hierna op toets  drukken om het koffiezetten te starten.

**Belangrijk:** Nadat het koffiezetten is voltooid, nog even wachten totdat alle koffie vanuit het filter in de kan is doorgelopen.

**Het koffiezetapparaat 5 minuten laten afkoelen voordat u het opnieuw gebruikt.**

## Aromatoets

Dit koffiezetapparaat beschikt over een speciaal aromaprogramma dat met de aromatoets in- en uitgeschakeld kan worden. Als het aromaprogramma is geactiveerd, wordt de koffie langzamer gezet waardoor de koffiesmaak verandert.



- De aromatoets  binnen 1 minuut na de start van het koffiezetten bedienen om het programma in te schakelen. De toets is rood verlicht.



**Belangrijk:** De aromatoets heeft een memory-functie en blijft ook na uitschakeling van het apparaat geactiveerd. De aromatoets kan alleen tijdens de eerste minuut na de start van het koffiezetten worden in- of uitgeschakeld.

## Timerfunctie 'auto off'

**Alleen variant met glazen kan TKA6A.4.** Het apparaat heeft een automatische uitschakelfunctie **auto off** (voor energiebesparing), waarmee het apparaat ca. 40 minuten na het koffiezetten wordt uitgeschakeld.

Deze tijd kan desgewenst worden veranderd:

- Het apparaat moet uitgeschakeld zijn en de stekker moet op het stopcontact zijn aangesloten.
- Toets  ten minste 3 seconden ingedrukt houden; toets  knippert.
- Toets  binnen 7 seconden indrukken om een keuze te maken.

|  |  |
|--|--|
|  knippert groen  | Uitschakeltijd<br>20 minuten                         |
|  knippert oranje | Uitschakeltijd<br>40 minuten<br>(fabrieksinstelling) |
|  knippert rood   | Uitschakeltijd<br>60 minuten                         |

**Belangrijk:** Als er binnen 7 seconden geen instelling wordt opgegeven, is de laatste instelling actief. Toets  dooft en het apparaat is weer uitgeschakeld.

**Alleen variant met thermoskan TKA6A.8.** Het apparaat heeft een automatische uitschakelfunctie **auto off** (voor energiebesparing), waarmee het apparaat een paar minuten na het koffiezetten wordt uitgeschakeld.





**Tip:** De koffie blijft langer warm als de thermoskan vóór het koffiezetten met heet water wordt uitgespoeld.



## Waterhardheid instellen

Voor dit koffiezetapparaat kan de waterhardheid worden ingesteld.

**Het is van belang de juiste waterhardheid in te stellen, zodat de machine op tijd aangeeft wanneer deze dient te worden ontkalkt.**

De vooraf ingestelde waterhardheid is 'hard'. Deze kan desgewenst worden veranderd:

- Het apparaat moet uitgeschakeld zijn en de stekker moet op het stopcontact zijn aangesloten.
- De toetsen  en  ten minste 3 seconden gelijktijdig ingedrukt houden; toets  knippert.
- Toets  binnen 7 seconden indrukken om een keuze te maken.

|   |                              |
|---|------------------------------|
|  knippert groen  | zacht                        |
|  knippert oranje | gemiddeld                    |
|  knippert rood   | hard<br>(fabrieksinstelling) |

**Belangrijk:** Als er binnen 7 seconden geen instelling wordt opgegeven, is de laatste instelling actief. Toets  dooft en het apparaat is weer uitgeschakeld.

## Waterhardheid

|           | Duits (°dH) | Frans (°fH) |
|-----------|-------------|-------------|
| zacht     | 1 - 8,4     | 1 - 14      |
| gemiddeld | 8,4 - 14    | 14 - 25     |
| hard      | >14         | > 25        |



---

## Thermoskan

### Alleen variant TKA6A.8.

**Belangrijk:** Geen melkproducten of babyvoeding warmhouden, bacterievorming. Kan niet in een magnetron of bakoven verwarmen. Geen koolzuurhoudende dranken in de kan bewaren of transporteren. Na de reiniging zorgvuldig uitspoelen.

Het deksel is zo ontworpen dat dit niet hermetisch wordt afgesloten om te voorkomen dat het deksel zich vastzuigt. De thermoskan daarom nooit liggend transporteren, aangezien er anders koffie kan uitlopen. De thermoskan heeft een inhoud voor ca. 8 kopjes.

Het deksel van de thermoskan kan met de ontgrendeling worden geopend.

#### → Afbeeldingenreeks

1. Uitgieten
2. Deksel openen en verwijderen
3. Deksel aanbrengen en sluiten

**Aanwijzing:** De bodem van de thermoskan en het warmhoudplaatje op het koffiezetapparaat kunnen zeer warm worden. Dit is een normaal verschijnsel en geen defect.

---

## Tips rondom de koffiebereiding

Gemalen koffie koel bewaren of desgewenst invriezen. Geopende koffiepakkingen altijd goed afsluiten om het aroma te behouden.

De branding van de koffiebonen beïnvloedt de smaak en het aroma.

Donker gebrand = sterk

Licht gebrand = zuur

---

## Reinigen

Het apparaat niet in water dompelen en niet in de vaatwasser doen!

Gebruik geen stoomreiniger.

Voor het reinigen de stekker uit het stopcontact trekken.

- Na elk gebruik alle onderdelen die met koffie in aanraking zijn gekomen, reinigen.
- De buitenkant van de behuizing alleen afvegen met een vochtige doek. Geen sterke of schurende schoonmaakmiddelen gebruiken.
- Watertank reinigen onder stromend water; geen harde borstel gebruiken.

### Alleen variant met glazen kan TKA6A.4.

- De glazen kan met deksel is geschikt voor de vaatwasser.

### Alleen variant met thermoskan TKA6A.8.

- De thermoskan met deksel uitspoelen en de buitenzijde met een vochtige doek reinigen. Niet in de vaatwasser of zeepsop plaatsen.  
**Tip:** Hardnekkige afzettingen kunnen met een oplossing van soda, vaatwasgranulaat of kunstgebitreinigingstabletten worden verwijderd.
- De thermoskan met open deksel bewaren om geurtjes en bacterievorming te voorkomen.

---

## Ontkalken

Het apparaat is met een automatische ontkalkingsindicatie uitgerust. Als toets  na het koffiezetten oranje oplicht, moet het apparaat worden ontkalkt.

Regelmatig ontkalken

- verlengt de levensduur van het apparaat
- zorgt voor een goede werking
- voorkomt overmatige stoomvorming
- verkort de zetduur
- spaart energie.

Het koffiezetapparaat kan het beste met een commercieel verkrijgbaar ontkalkingsmiddel worden ontkalkt.

- Het apparaat moet uitgeschakeld zijn en de stekker moet op het stopcontact zijn aangesloten.
- De kan met gesloten deksel in het apparaat plaatsen.

- Ontkalkingsmiddel volgens de instructies van de fabrikant doseren (veiligheidsvoorschriften in acht nemen) en in de watertank doen. Geen ontkalkingsmiddel met fosforzuur gebruiken.  
**Attentie:** Niet meer dan 6 kopjes vloeistof in de tank doen.
- Toets  ten minste 5 seconden ingedrukt houden; de ontkalkingsprocedure wordt gestart.
- Het programma wordt meerdere keren enkele minuten onderbroken om het ontkalkingsmiddel te laten inwerken. De ontkalkingsprocedure duurt ongeveer 30 minuten. Tijdens de uitvoering van het programma knippert toets  oranje.
- Na afloop van het ontkalken dooft toets .
- Het apparaat hierna twee keer met schoon water zonder koffie laten doorlopen. Niet meer dan **6 kopjes** water vullen.
- Alle losse onderdelen en de kan grondig afspoelen.

## Kleine storingen zelf verhelpen

De toets  knippert rood; het koffiezetten wordt niet gestart.

- Het apparaat is nog te warm.
- Het apparaat start het koffiezetten automatisch nadat het apparaat is afgekoeld.

Het koffiezetten verloopt opvallend langzamer of wordt voortijdig uitgeschakeld.

- Het apparaat is sterk verkalkt.
- Het apparaat ontkalken volgens de aanwijzingen.

**Tip:** Bij zeer kalkhoudend water het apparaat vaker ontkalken dan de indicatie (oranje oplichtende toets ) aangeeft en de waterhardheid op 'hard' instellen.

De druppelstop is lek.

- Vervuiling van de druppelstop.

- De druppelstop (in de filterhouder) onder stromend water reinigen en hierbij de druppelstop meerdere malen met uw vinger bedienen.

## Technische specificaties

|                         |                        |
|-------------------------|------------------------|
| Elektrische aansluiting | 220-240 V~<br>50/60 Hz |
| Vermogen                | 1000-1200 W            |
| Apparaathoogte          | 355 mm                 |
| Apparaatbreedte         | 285 mm                 |
| Apparaatdiepte          | 230 mm                 |
| Vulhoeveelheid water    | TKA6A.4. 1,25 L        |
|                         | TKA6A68. 1,00 L        |

## Afval



Gooi verpakkingsmateriaal op een milieuvriendelijke manier weg. Dit apparaat is gekenmerkt in overeenstemming met de Europese richtlijn 2012/19/EU betreffende afgedankte elektrische en elektronische apparatuur (waste electrical and electronic equipment – WEEE). De richtlijn geeft het kader aan voor de in de EU geldige terugneming en verwerking van oude apparaten. Raadpleeg uw gespecialiseerde handelaar voor de geldende voorschriften inzake afvalverwijdering.

## Garantie

Voor dit apparaat gelden de garantievoorwaarden die worden uitgegeven door de vertegenwoordiging van ons bedrijf in het land van aankoop. De leverancier, bij wie u het apparaat heeft gekocht, geeft u hierover graag meer informatie. Om aanspraak te maken op de garantie heeft u altijd uw aankoopbewijs nodig.

Wijzigingen voorbehouden.

---

## Sikkerhedsanvisninger

**Du bedes læse brugsvejledningen grundigt, overholde og opbevare den! Ved overdragelse af apparatet skal denne vejledning vedlægges. Dette apparat er kun beregnet til anvendelse i private husholdninger og i hjemmet.**

### **⚠ Fare for elektriske stød!**

Maskinen må kun anvendes indendørs ved stuetemperatur og maks. 2000 m over havets overflade. Apparatet må kun tilsluttes en strømforsyning med vekselstrøm via en stikdåse med jord, der er installeret forskriftsmæssigt. Kontrollér, at jordledningssystemet for den elektriske husinstallation er installeret forskriftsmæssigt. Tilslut og anvend kun apparatet iht. angivelserne på typeskiltet.

Apparatet er udstyret med et EU-Schukostik (sikkerhedsstik).

For at sikre korrekt jordforbindelse i stikkontakter i Danmark skal apparatet tilsluttes med en egnet stikadapter. Denne adapter (tilladt til maks. 13 ampere) kan bestilles via kundeservice (reservedel nr. 00623333). Reparationer på apparatet, f. eks. udskiftning af en beskadiget netledning, må kun foretages af vores kundeservice for at undgå tilskadekomst.

Dette apparat kan bruges af børn fra og med 8 år og af personer med reducerede fysiske, sensoriske eller mentale evner eller mangel på erfaring og/eller viden, hvis de er under opsyn og er blevet instrueret i brug af apparatet og har forstået de deraf resulterende farer. Apparatet og tilslutningsledningen skal være utilgængelige for børn under 8 år, og de må ikke betjene apparatet. Børn må ikke lege med apparatet. Børn må ikke foretage rengøringen og bruger-vedligeholdelsen, medmindre de er mindst 8 år gamle og under opsyn.

Maskinen og netledningen må ikke dypes i vand.

Apparatet skal altid være under opsyn, når det anvendes!

Brug kun apparatet, når netledningen og apparatet er ubeskadigede. Træk straks stikket ud af stikkontakten eller slå netspændingen fra i tilfælde af fejl.

### **⚠ Fare for forbrænding og brand!**

Forkert anvendelse af apparatet kan medføre skader. Når apparatet er i brug, kan temperaturen på den berørbare overflade være meget høj. Der må kun tages fat på de dertil beregnede håndtag på apparatdelene og glaskanden under brugen. Apparatet må ikke stilles på eller i nærheden af varme overflader, f.eks. komfur. Undgå fedtstænk, plastikken kan blive beskadiget.

Frastillingsfladen til kanden må aldrig afdækkes. Efter brug kan varmepladerne på varmeelementet eller varmepladen stadig være varme noget tid efter.

Apparatet bliver varmt. Brug aldrig apparatet i et skab.

### **⚠ Kvælningsfare!**

Lad ikke børn lege med emballagen.

**Tillykke med dit nye produkt fra Bosch!**  
**Du har købt et kvalitetsprodukt, som du vil få stor glæde af.**



Denne brugsvejledning beskriver to modeller:

- **TKA6A.4.** Variant med glaskande
- **TKA6A.8.** Variant med termokande

---

## Dele og betjeningselementer

### → Billede



- 1 Vandtank med vandstandsviser (aftagelig)
- 2 Låg vandtank (aftageligt)
- 3 Filterhus (drejeligt)
- 4 Filterholder (egnet til opvaskemaskine)
- 5 Drypstop
- 6 **TKA6A.4.** Glaskande med låg (egnet til opvaskemaskine)  
**TKA6A.8.** Termokande med låg (ikke egnet til opvaskemaskine)
- 7 Tast  tænd/sluk/programmering
- 8 Aromatast 
- 9 Kabelrum

**Kun TKA6A.4.**

- 10 Varmeplade

---

## Generelle anvisninger

- **Hæld kun rent, koldt vand i vandtanken.** Hæld aldrig mælk eller færdige drikkevarer som te eller kaffe på, da apparatet ellers bliver beskadiget.
- Fyld aldrig vandtanken mere op end til den øverste markering (streg) med vand.
- Brug kaffe med mellem formalingsgrad (ca. 7 g pr. kop).
- Minimummængden på 4  / 3  bør ikke underskrides, da kaffen ellers ikke har den ønskede temperatur og styrke.
- Kanden må ikke tages ud under brygning, da filterholderen kan løbe over.
- Stil kun kanden ind i apparatet med lukket låg.
- Brug ikke andre kander, da den specielle drypbeskyttelse ellers forhindrer kaffen i at løbe igennem.

- Apparatet er ikke defekt, hvis der dannes kondensvand på filterhuset, det er teknisk betinget.

---

## Før første brug

- Fjern klistermærker og folier.
- Træk ledningen ud af ledningsopbevaringsrummet i den ønskede længde, og tilslut den.
- Fyld vandtanken med 6 kopper vand til rengøring, og sæt den i.
- Sæt kanden i, og tænd apparatet med tasten .
- Gentag rengøringsprocessen en gang.

**Info:** Der opstår eventuelt en ufarlig lugt af et nyt apparat. Hæld i dette tilfælde en fortyndet eddikeopløsning på (5 kopper vand til 1 kop eddike), og start rengøringsprocessen. Skyl herefter med 6 kopper vand to gange.

- Rengør kanden grundigt.

---

## Kaffebrygning

### → Billedrække

1. Tag vandtanken af, fyld den med vand, og sæt den i til anslaget.
2. Sving filterhuset ud.
3. Kom et 1x4 kaffefilter i filterholderen, og hæld den ønskede kaffemængde på.
4. Sving filterhuset tilbage, og klik det på plads.
5. Stil kanden under filterhuset med lukket låg.
6. Tryk nu på tast , og brygningen starter.

**Vigtigt:** Vent lidt, efter brygningen er afsluttet, indtil al kaffe er løbet ned i kanden gennem filteret.

**Lad kaffemaskinen køle af i 5 minutter, før den bruges igen.**

## Aromatast ☼

Denne kaffemaskine har et specielt aromaprogram, som kan aktiveres og deaktiveres med aromatasten. Hvis aromaprogrammet er aktiveret, brygges kaffen længere, og kaffesmagen ændres dermed.

- Tryk på aromatasten ☼ inden for 1 minut efter brygningsstart for at aktivere. Tasten lyser rødt.

**Vigtigt:** Aromatasten har en hukommelsesfunktion og forbliver aktiveret selv efter slukning af apparatet. Aromatasten kan kun aktiveres eller deaktiveres inden for det første minut efter brygningsstart.

## Timerfunktion „auto off“

### Kun variant med glaskande TKA6A.4.

Apparatet er programmeret med en automatisk slukning **auto off** (strømbesparende funktion), som slukker for apparatet ca. 40 minutter, efter brygningen er færdig.

Denne tid kan ændres:

- Apparatet skal være slukket, og netstikket skal være tilsluttet en stikdåse.
- Tryk på tasten ☼ i mindst 3 sekunder, tasten ☺ blinker.
- Tryk på tasten ☺ inden for 7 sekunder for at vælge.

|                  |   |
|------------------|---|
| ☺ blinker grønt  | Tid for slukning<br>20 minutter                         |
| ☺ blinker orange | Tid for slukning<br>40 minutter<br>(fabriksindstilling) |
| ☺ blinker rødt   | Tid for slukning<br>60 minutter                         |

**Vigtigt:** Hvis der ikke foretages nogen indstilling inden for 7 sekunder, er den sidste indstilling aktiv. Tast ☺ slukker, apparatet er slukket igen.

### Kun variant med termokande TKA6A.8.

Apparatet er programmeret med en automatisk slukning **auto off** (strømbesparende funktion), som slukker apparatet et par minutter, efter at brygningen er færdig.

**Tip:** Kaffen forbliver varm i længere tid, hvis termokanden skylles med varmt vand før brygningen.

## Indstil vandets hårdhed

Vandets hårdhedsgrad kan indstilles for denne kaffemaskine.

**Det er vigtigt, at vandhårdhedsgraden indstilles korrekt, så apparatet kan afkalkes rettidigt.**

Den forindstillede vandhårdhedsgrad er „hård“.

Denne kan ændres.

- Apparatet skal være slukket, og netstikket skal være tilsluttet en stikdåse.
- Tryk samtidigt på tasten ☺ og ☼ i mindst 3 sekunder, tasten ☺ blinker.
- Tryk på tasten ☺ inden for 7 sekunder for at vælge.

|                  |                              |
|------------------|------------------------------|
| ☺ blinker grønt  | blød                         |
| ☺ blinker orange | mellem                       |
| ☺ blinker rødt   | hård<br>(fabriksindstilling) |

**Vigtigt:** Hvis der ikke foretages nogen indstilling inden for 7 sekunder, er den sidste indstilling aktiv. Tast ☺ slukker, apparatet er slukket igen.

### Vandets hårdhedsgrad

|        | Tysk (°dH) | Fransk (°fH) |
|--------|------------|--------------|
| blød   | 1 - 8,4    | 1 - 14       |
| mellem | 8,4 - 14   | 14 - 25      |
| hård   | >14        | > 25         |

---

## Termokande

### Kun variant TKA6A.8.

**Vigtigt:** Hold ikke mælkeprodukter eller baby mad varm, bakteriedannelse. Opvarm ikke kanden i mikrobølgeovn eller ovn. Opbevar eller transporter ikke kulsyreholdige drikkevarer i kanden. Skyl grundigt efter rengøring.

Låget er teknisk betinget ikke hermetisk tæt, så det ikke kan suge sig fast. Transporter derfor altid termokanden oprejst, da kaffen ellers kan løbe ud. Termokanden har en fyldningsmængde på ca. 8 kopper.

Termokandens låg kan åbnes med oplåsningen.

#### → Billedrække ☑

1. Udhældning
2. Åbn låget, og tag det af
3. Sæt låget på, og luk det

**Henvisning:** Termokandens bund og ståfladen på kaffemaskinen kan blive meget varme. Dette er teknisk betinget og ingen fejl.

---

## Tips vedrørende kaffetilberedning

Opbevar malet kaffe køligt, den kan også fryses ned.

Luk altid åbne kaffepakker tæt, så aromaen bibeholdes.

Kaffebønnernes ristning påvirker smag og aroma.

Mørkere ristet = Krydret

Lysere ristet = Syre

---

## Rengøring

Apparatet må aldrig dyppes ned i vand eller kommes i opvaskemaskine.

Anvend ikke nogen damprensere.

Træk netstikket ud før rengøring.

- Rengør alle dele, som kommer i berøring med kaffe, efter hver brug.
- Tør kun kabinettet af udvendigt fugtigt, der må ikke anvendes stærke eller skurende rengøringsmidler.
- Rengør vandtank under rindende vand. Anvend ikke en hård børste.

### Kun variant med glaskande TKA6A.4.

- Glaskanden med låg kan komme i opvaskemaskinen.

### Kun variant med termokande TKA6A.8.

- Skyl termokanden med låg, og rengør den udvendigt med en fugtig klud. Den må ikke komme i opvaskemaskinen eller opvaskevand.

**Tip:** Hårnakkede aflejringer kan fjernes med en opløsning af soda, granulat til opvaskemaskine eller rengøringstabletter til tandproteser.

- Opbevar termokanden uden låg, så lugt og bakteriedannelse undgås.

---

## Afkalkning

Apparatet er forsynet med en automatisk afkalkningsindikator. Apparatet skal afkalkes, hvis tasten ☺ lyser orange, når brygningen er færdig.

Regelmæssig afkalkning

- forlænger apparatets levetid,
- sikrer en korrekt funktion,
- forhindrer overdreven dampdannelse,
- forkorter brygningstiden,
- sparer energi.

Kaffemaskinen bør afkalkes med et almindeligt afkalkningsmiddel.

- Apparatet skal være slukket, og netstikket skal være tilsluttet en stikdåse.
  - Stil kanden ind i apparatet med lukket låg.
  - Doser afkalkningsmiddel iht. producentens angivelser (overhold sikkerhedshenvisningerne), og hæld det i vandtanken. Brug ikke afkalkningsmiddel med fosforsyre.
- Bemærk:** Hæld ikke mere end 6 kopper væske på.
- Hold tasten ☺ trykket i mindst 5 sekunder, afkalkningsprocessen starter.
  - Programmet afbrydes flere gange i nogle minutter, så afkalkningsmidlet kan virke. Afkalkningsprocessen varer ca. 30 minutter. Mens programmet kører, blinker tasten ☺ orange.

- Når afkalkningen er afsluttet, slukker tasten ☺.
- Brug apparatet to gange med rent vand uden kaffe. Hæld ikke mere end **6 kopper** vand på.
- Skyl alle løse dele og kanden grundigt.

## Afhjælp selv små driftsforstyrrelser

Tasten ☺ blinker rødt, brygningen starter ikke.

- Apparatet er stadig for varmt.
- Apparatet starter brygningen automatisk, når apparatet er afkølet.

Apparatet brygger meget langsommere eller slukker, før brygningen er færdig.

- Apparatet er kraftigt tilkalket.
- Afkalk apparatet iht. instruktionen.

**Tip:** Ved meget kalkholdigt vand afkalkes apparatet oftere, end indikatoren (tast ☺ lyser orange) opfordrer til, og vandhårdhedsgraden indstilles til „hård“.

Drypstoppet er utæt.

- Drypstoppet er snavset.
- Rengør drypstoppet (i filterholderen) under rindende vand, mens drypstoppet aktiveres flere gange med fingeren.

## Tekniske data

|                        |                        |
|------------------------|------------------------|
| Elektrisk tilslutning  | 220-240 V~<br>50/60 Hz |
| Effekt                 | 1000-1200 W            |
| Apparatets højde       | 355 mm                 |
| Apparatets bredde      | 285 mm                 |
| Apparatets dybde       | 230 mm                 |
| Påfyldningsmængde vand | TKA6A.4. 1,25 L        |
|                        | TKA6A68. 1,00 L        |

## Bortskaffelse



Emballagen skal bortskaffes på miljøvenlig vis. Dette apparat er klassificeret iht. det europæiske direktiv 2012/19/EU om affald af elektrisk- og elektronisk udstyr (waste electrical and electronic equipment – WEEE). Dette direktiv angiver rammerne for indlevering og recycling af kasserede apparater gældende for hele EU. Du kan få nærmere informationer om aktuelle muligheder for bortskaffelse i faghandlen.

## Reklamationsret

På dette apparat yder Bosch 2 års reklamationsret. Købsnota skal altid vedlægges ved indsendelse til reparation, hvis denne ønskes udført indenfor retten til reklamation. Medfølger købsnota ikke, vil reparationen altid blive udført mod beregning.

### Indsendelse til reparation

Skulle Deres Bosch apparat gå i stykker, kan det indsendes til vort serviceværksted: BSH Hvidevarer A/S, Telegrafvej 4, 2750 Ballerup, tlf. 44 89 88 10.

Ret til ændringer forbeholdes.



---

## Sikkerhetsanvisninger

**Vennligst les denne bruksanvisningen nøye og følg den. Oppbevar bruksanvisningen til senere bruk! Legg ved disse anvisningene når du gir dette apparatet til andre. Dette apparatet er bare ment for bruk i private husholdninger.**

### **⚠ Fare for elektrisk støt!**

Apparatet skal bare brukes ved romtemperatur innendørs og opp til 2000 m høyde over havet. Apparatet skal bare kobles til via en forskriftsmessig montert stikkontakt med jording til et strømnnett med vekselstrøm. Vær sikker på at systemet for husets beskyttelsesleder er forskriftsmessig installert. Apparatet skal bare tilkobles strømnettet og brukes i samsvar med opplysningene på typeskiltet. For å unngå farlige situasjoner må apparatet ikke repareres av andre enn produsentens kundeservice. Dette gjelder f.eks. ved utskifting av en skadet strømkabel.

Dette apparatet kan brukes av barn som er 8 år eller eldre, og av personer med reduserte fysiske eller mentale ferdigheter eller manglende erfaring og/eller kunnskaper, dersom dette skjer under tilsyn, eller de er blitt instruert i sikker bruk av apparatet og har forstått de farer som utgår fra det. Barn under 8 år må holdes unna apparatet og og strømkabelen og må ikke betjene apparatet. Barn må ikke leke med apparatet. Rengjøring og bruker-vedlikehold må ikke utføres av barn, med mindre de har fylt 8 år eller er eldre og er under oppsyn.

Maskinen og strømkabelen må aldri senkes ned i vann.

Hold alltid tilsyn med apparatet når det er i bruk!

Den må ikke benyttes dersom nettkabelen eller maskinen er skadet på noen som helst måte. Trekk i tilfelle feil straks ut nettstøpsetet eller slå av nettspenningen.

### **⚠ Fare for forbrenning og brann!**

Feil bruk av apparatet kan føre til personskader. Under driften av apparatet kan temperaturen på overflatene som berøres bli meget høy. Hold bare i de hertil tiltenkte grepene på apparatdelene og glasskannen når apparatet er i bruk. Apparatet må ikke settes på eller i nærheten av varme overflater, f.eks. komfyren. Forhindre fettsprut. Plasten kan bli skadet.

Dekk aldri til avstillingsflaten for kannen. Overflatene på varmeelement eller varmeplate kan være varme en viss tid etter bruk.

Apparatet blir varmt. Apparatet må aldri brukes i et skap.

### **⚠ Kvelningsfare!**

La aldri små barn leke med innpakningsmaterialet.

**Gratulerer med ditt nye Bosch-produkt. Du har fått et kvalitetsprodukt som du vil få mye glede av.**

Denne bruksanvisningen beskriver to modeller:

- **TKA6A.4.** Variant med glasskanne
- **TKA6A.8.** Variant med termokanne

## Deler og betjeningselementer



→ Bilde 

- 1 Vanntank med vannstandsindikator (avtagbar)
- 2 Lokk for vanntank (avtagbart)
- 3 Filterhus (svingbart)
- 4 Filterholder (kan vaskes i oppvaskmaskin)
- 5 Dryppstopp
- 6 **TKA6A.4.** Glasskanne med lokk (kan vaskes i oppvaskmaskin)  
**TKA6A.8.** Termokanne med lokk (kan ikke vaskes i oppvaskmaskin)
- 7 Tast  på/av/programmering
- 8 Aromatast 
- 9 Kabeloppbevaring

**Bare TKA6A.4.**

- 10 Varmeplate

## Generell informasjon

- **Fyll bare rent, kaldt vann på vanntanken.** Du må ikke under noen omstendighet fylle på melk eller ferdig drikk som f.eks. te eller kaffe, ellers oppstår det skader på apparatet.
- Fyll aldri mer vann på vanntanken enn opp til øverste merke (strek).
- Bruk kaffe med middels malingsgrad (ca. 7 g per kopp).
- Gå ikke under minstemengden på 4  / 3 , for da får ikke kaffen ønsket temperatur og styrke.
- Kannen må ikke tas ut under bryggingen, for da kan filterholderen renne over.
- Kannen må bare settes inn i apparatet med lukket lokk.

- Det er ikke tillatt å bruke andre kanner, for da hindrer den spesielle dryppbeskyttelsen at kaffen renner gjennom.
- Hvis det dannes kondensvann på filterhuset, er ikke apparatet defekt. Det skyldes tekniske forhold.

## Før første gangs bruk

- Fjern eksisterende klebemerker og folier.
- Trekk kabel i ønsket lengde ut av kabeloppbevaringen og koble den til.
- Når du skal rengjøre apparatet, må du fylle 6 kopper vann på vanntanken og sette den inn.
- Sett inn vannkannen og slå apparatet på med tast .
- Gjenta rengjøringsprosedyren en gang.

**Info:** Eventuelt opptrer en uskadelig plastlukt som er typisk for nye apparater. I et slikt tilfelle må du fylle på en fortennet eddikløsning (i forholdet 5 kopper vann og 1 kopp eddik) og starte rengjøringsprosedyren, Skyll deretter to ganger med 6 kopper vann.

- Rengjør kannen grundig.

## Brygge kaffe

→ Bildesekvens 

1. Ta av vanntanken, fyll den med vann og sett den inn til stopp.
2. Sving filterhuset til side.
3. Sett et kaffefilter 1x4 inn i filterholderen og fyll på ønsket kaffemengde.
4. Sving filterhuset tilbake og la det gå i lås.
5. Sett kannen med lukket lokk under filterhuset.
6. Trykk så på tast , bryggingen startes.

**Viktig:** Når bryggingen er avsluttet, må du vente en liten stund til all kaffen har rent ned i kannen gjennom filteret..

**La kaffemaskinen avkjøles i 5 minutter før du tar den i bruk igjen.**

## Aromatast ☼<sup>+</sup>

Denne kaffemaskinen har et spesielt aromaprogram som kan aktiveres og deaktiveres med aromatasten. Når aromaprogrammet er aktivert, brygges kaffen lenger, og dermed endres kaffesmaken.

- Trykk på aromatast ☼<sup>+</sup> for å aktivere innen 1 minutt etter bryggestart. Tasten lyser rødt.

**Viktig:** Aromatasten har en minnefunksjon og forblir aktivert etter at apparatet er slått av. Aromatasten kan bare slås på eller av innen det første minuttet etter bryggestart.

## Timerfunksjon „auto off“

### Kun variant med glaskanne TKA6A.4.

Apparatet er programmert med en **auto off**-funksjon (automatisk av / energisparefunksjon) som slår av apparatet ca. 40 minutter etter endt brygging.

Denne tiden kan endres.

- Apparatet må være slått av, og støpslet må være koblet til stikkkontakten.
- Trykk på tast ☼<sup>+</sup> og hold den trykket i minst 3 sekunder, tast ☼ blinker.
- Trykk på tast ☼ innen 7 sekunder for å gjøre et valg.

|                   |  |
|-------------------|--|
| ☼ blinker grønt   | Utkoblingstid<br>20 minutter                         |
| ☼ blinker oransje | Utkoblingstid<br>40 minutter<br>(fabrikkinnstilling) |
| ☼ blinker rødt    | Utkoblingstid<br>60 minutter                         |

**Viktig:** Hvis det ikke utføres en innstilling innen 7 sekunder, er siste innstilling aktiv. Tast ☼ slukkes, apparatet er igjen slått av.

### Kun variant med termokanne TKA6A.8.

Apparatet er programmert med en **auto off**-funksjon (automatisk av / energisparefunksjon) som slår apparatet av et par minutter etter endt brygging.

**Tips:** Kaffen holdes varm enda lenger dersom du skyller termokannen med varmt vann før bryggingen.

## Still inn vannets hardhet

Det er mulig å stille inn vannhardheten for denne kaffemaskinen.

**Det er viktig å stille inn riktig vannhardhet, slik at kaffemaskinen kan vise når den må avkalkes.**

Den forhåndsinnstilte vannhardheten er "hardt".

Denne kan endres.

- Apparatet må være slått av, og støpslet må være koblet til stikkkontakten.
- Trykk på tast ☼ og ☼<sup>+</sup> og hold dem trykket samtidig i minst 3 sekunder, "tast ☼ blinker.
- Trykk på tast ☼ innen 7 sekunder for å gjøre et valg.

|                   |                               |
|-------------------|-------------------------------|
| ☼ blinker grønt   | mykt                          |
| ☼ blinker oransje | middels                       |
| ☼ blinker rødt    | hardt<br>(fabrikkinnstilling) |

**Viktig:** Hvis det ikke utføres en innstilling innen 7 sekunder, er siste innstilling aktiv. Tast ☼ slukkes, apparatet er igjen slått av.

### Vannets hardhetsgrad

|         | Tysk (°dH) | Fransk (°fH) |
|---------|------------|--------------|
| mykt    | 1 - 8,4    | 1 - 14       |
| middels | 8,4 - 14   | 14 - 25      |
| hardt   | >14        | > 25         |

---

## Termokanne

### Kun variant TKA6A.8.

**Viktig:** Du må ikke holde varme melkeprodukter eller babymat på grunn av mulig bakteriedannelse. Du må ikke varme opp kannen i mikrobølge eller stekeovn. Du må ikke oppbevare eller transportere kullsyreholdig drikke i kannen. Skyll omhyggelig etter rengjøringen.

Lokket er av tekniske årsaker ikke hermetisk tett, slik at det ikke kan suges seg fast. Derfor må du aldri transportere termokannen liggende, for da kan kaffe lekke ut. Termokannen har en fyllmengde på ca. 8 kopper.

Termokannens lokk kan åpnes med utløseren.

### → Bildesekvens

1. Helle ut
2. Åpne og ta av lokket
3. Sette på og lukke lokket

**Merk:** Bunnen av termokannen og underlagsflaten på kaffemaskinen kan bli svært varme.. Dette har tekniske årsaker og er ikke en feil.

---

## Tips om tilberedning av kaffe

Oppbevar den malte kaffen kjølig. Den kan også fryses.

En åpnert kaffepakke må alltid lukkes tett, slik at aromaen bevares.

Kaffebønnes brennegrad påvirker smak og aroma.

Mørk brent = krydder

Lysere brent = syre

---

## Rengjøring

Apparatet må aldri dyppes ned i vann eller vaskes i oppvaskmaskin!

Ikke bruk damprensere.

Før rengjøring må støpselet trekkes ut.

- Rengjør alle deler som kommer i berøring med kaffen etter hver bruk.
- Apparatets hus skal kun rengjøres utvendig med en fuktig klut, ikke bruk sterke eller skurende rengjøringsmidler.
- Vanntanken skal rengjøres under rennende vann, ikke bruk hard børste.

### Kun variant med glaskanne TKA6A.4.

- Glasskannen med lokk kan rengjøres i oppvaskmaskin.

### Kun variant med termokanne TKA6A.8.

- Skyll termokannen med lokk og rengjør den utvendig med en fuktig klut. Ikke sett den i oppvaskmaskinen eller ha den ned i oppvaskvann.

**Tips:** Hårdnakkede avleiringer kan fjernes med en løsning av soda, granulert for oppvaskmaskin eller rengjøringstabletter for gebiss.

- Oppbevar termokannen uten lokk for å unngå at det dannes lukt og bakterier.

---

## Avkalking



Apparatet utstyrt med automatisk avkalkingsindikator. Hvis tast  lyser oransje etter endt brygging, må apparatet avkalkes.

Regelmessig avkalking

- forlenger levetiden for apparatet
- sikrer en korrekt funksjon
- hindrer at det dannes for mye damp
- forkorter bryggetiden
- sparer energi.

Kaffemaskinen bør avkalkes med et vanlig avkalkingsmiddel

- Apparatet må være slått av, og støpslet må være koblet til stikkontakten.
- Sett kannen med lukket lokk inn i apparatet.

- Doser avkalkingsmiddelet i samsvar med produsentens opplysninger (følg sikkerhetshenvisningene) og fyll vanntanken. Ikke bruk avkalkingsmiddel med fosforsyre.  
**OBS:** Fyll ikke på mer enn 6 kopper væske.
- Hold tast  inne i minst 5 sekunder. Avkalkingen starter.
- Programmet avbrytes gjentatte ganger i noen minutter, slik at avkalkingsmiddelet kan virke. Avkalkingen varer ca. 30 minutter. Tast  blinker oransje så lenge programmet utføres.
- Tast  går ut når avkalkingen er avsluttet.
- Kjør maskinen to ganger med rent vann uten kaffe. Fyll ikke på mer enn **6 kopper** vann.
- Skyll alle løse deler og kannen grundig.

## Små feil som du selv kan rette på

Tast  blinker rødt, bryggingen starter ikke.

- Apparatet er fortsatt for varmt.
- Apparatet starter bryggingen automatisk når apparatet er avkjølt.

Apparatet brygger påfallende saktere eller slår seg av før bryggingen er avsluttet.

- Apparatet har store kalkavleiringer.
- Apparatet må avkalkes i henhold til anvisningen.

**Tips:** Når vannet inneholder mye kalk, må apparatet avkalkes oftere enn det indikatoren krever (tast  lyser oransje), og vannhardheten må stilles inn på „hardt“.

Dryppstopp er utett.

- Tilsmussing av dryppstopp.
- Rengjør dryppstopp (i filterholderen) under rennende vann. Betjen da dryppstopp gjentatte ganger med fingeren.

## Tekniske data

|                      |                        |
|----------------------|------------------------|
| Elektrisk tilkobling | 220-240 V~<br>50/60 Hz |
| Effekt               | 1000-1200 W            |
| Apparatets høyde     | 355 mm                 |
| Apparatbredde        | 285 mm                 |
| Apparatets dybde     | 230 mm                 |
| Fyllmengde vann      | TKA6A.4. 1,25 L        |
|                      | TKA6A68. 1,00 L        |

## Avfallshåndtering



Vennligst kast innpakningsmaterialet på en miljø- og forskriftsmessig måte. Dette apparatet er klassifisert i henhold til det europeiske direktivet 2012/19/EU om avhending av elektrisk- og elektronisk utstyr (waste electrical and electronic equipment – WEEE). Direktivet angir rammene for innlevering og gjenvinning av innbytteprodukter. Faghandelen kan gi opplysninger om aktuelle avfallsmottak.

## Garanti

For dette apparatet gjelder de garantibetingelser som er oppgitt av vår representant i de respektive land. Detaljer om disse garantibetingelsene får du ved å henvende deg til elektrohandelen der du har kjøpt apparatet. Ved krav i forbindelse med garantiytelser, er det i alle fall nødvendig å legge fram kvittering for kjøpet av apparatet.

Det tas forbehold om endringer.

---

## Säkerhetsanvisningar

**Läs bruksanvisningen noga innan du börjar använda maskinen! Spara bruksanvisningen. Bifoga de här instruktionerna om du ger maskinen till någon annan. Enheten är bara avsedd för normalt hemmabruk.**

### **⚠ Risk för elektrisk stöt!**

Apparaten får endast användas inomhus vid rumstemperatur och ej över 2000 m över havsytan. Maskinen får endast anslutas till ett elnät med växelström via ett föreskriftsenligt installerat, jordat eluttag. Förvissa dig om att skyddsledarsystemet i husets elektriska installation är installerat enligt föreskrifterna. Anslut och använd endast maskinen enligt uppgifterna på typskylten. Reparationer på maskinen, som t. ex. att byta ut en skadad kabel, får endast utföras av vår kundservice för att undvika faror.

Denna apparat kan användas av barn från 8 år och uppåt och av personer med reducerade fysiska, sensoriska eller mentala förmågor och brist på erfarenhet och/eller kunskap, om de står under överinseende eller om de instruerats i användningen av maskinen och informerats om riskerna.

Barn under 8 år får inte komma i närheten av apparaten och anslutningsledningen och får inte manövrera apparaten.

Barn får inte leka med apparaten. Rengöring och användarunderhåll får inte utföras av barn, såvida de inte är 8 år eller äldre och står under överinseende av vuxen.

Apparaten eller nätkabeln får aldrig doppas i vatten.

Håll alltid apparaten under uppsikt under driften.

Använd endast om nätkabel och maskin är helt felfri. Vid fel skall nätstickkontakten omedelbart dras ut eller så skall nätspänningen slås ifrån.

**⚠ Risk för brännskador och brand!**

Fel användning av enheten kan medföra skador. När produkten används kan nåbara utsidor bli mycket heta. Fatta endast tag i apparatens delar och i glaskannan i de härför avsedda handtagen under driften. Ställ inte apparaten på eller i närheten av heta ytor, t.ex. kokplattor. Förhindra fettstänk, plasten kan skadas. Täck aldrig över avställningsytan för kannan. Utsidor av värmeelement eller värmeplatta kan vara mycket heta en tid efter användningen.

Apparaten blir varm. Använd aldrig apparaten i ett skåp.

**⚠ Kvävningsrisk!**

Barn får inte leka med förpackningsmaterial.



**Hjärtliga gratulationer till ditt köp av den här apparaten från oss hos Bosch. Du har köpt en högvärdig produkt som du kommer att få mycket glädje av.**

I bruksanvisningen beskrivs två modeller:

- **TKA6A.4.** Variant med glaskanna
- **TKA6A.8.** Variant med termoskanna

## Delar och reglage



### → Figur

- 1 Vattentank med vattennivåindikator (avtagbar)
- 2 Vattentanklock (avtagbart)
- 3 Filterhus (svängbart)
- 4 Filterhållare (kan maskindiskas)
- 5 Droppstopp
- 6 **TKA6A.4.** Glaskanna med lock (kan maskindiskas)  
**TKA6A.8.** Termoskanna med lock (kan inte maskindiskas)
- 7 Knapp  till/från/programmering
- 8 Aromknapp 
- 9 Kabelförvaring

### Bara TKA6A.4.

- 10 Värmeplatta

## Allmänna anvisningarna

- **Fyll bara på rent kallvatten i vattentanken.** Fyll aldrig på mjölk eller färdiglagade drycker som te eller kaffe. De kan skada apparaten.
- Fyll aldrig på vatten i vattentanken längre upp än till det översta märket (strecket).
- Använd mellanmalet kaffe (cirka 7 g per kopp).
- Underskrid inte minimimängden 4  / 3 . Då får inte kaffet önskad temperatur och styrka.
- Ta inte ut kannan under bryggningen. Filterhållaren kan rinna över.
- Ställ inte in kannan i apparaten om locket inte är stängt.
- Andra kannor får inte användas. Då förhindrar det speciella droppskyddet att kaffet rinner igenom.

- Om kondensvatten bildas på filterhuset beror det inte på något fel hos apparaten utan har tekniska orsaker.

## Före första användningen

- Ta bort dekalerna och folier.
- Dra ut nätkabeln till önskad längd ur kabelupprullningsfacket och anslut den.
- Rengör vattentanken genom att fylla på 6 koppar vatten och sätta in den.
- Sätt in kannan och starta apparaten med knappen .
- Upprepa rengöringen en gång.

**Info:** Eventuellt känns en ofarlig lukt från en ny apparat. Fyll i så fall på en utspädd ättiklösning (5 koppar vatten till 1 kopp ättika) och starta rengöringen. Skölj sedan två gånger med 6 koppar vatten.

- Rengör kannan noggrant.

## Kaffebrygging

### → Bildserie

1. Ta av vattentanken, fyll den med vatten och sätt in den ända till stopp.
2. Sväng ut filterhuset.
3. Sätt in en filterpåse 1x4 i filterhållaren och lägg i önskad mängd kaffe.
4. Sväng tillbaka filterhuset så att det snäpper fast.
5. Ställ kannan under filterhuset med locket stängt.
6. Tryck nu på . Bryggningen startar.

**Viktigt:** När bryggningen har slutat måste du vänta ännu en liten stund tills allt kaffe har runnit igenom filtret och ned i kannan.

**Låt kaffemaskinen svalna i 5 minuter innan du använder den på nytt.**

## Aromknapp

Den här kaffemaskinen har ett speciellt aromprogram som kan startas och stängas av med aromknappen. Om aromprogrammet är aktivt bryggs kaffet längre, och kaffets smak förändras.

- Starta programmet genom att trycka på aromknappen  inom 1 minut efter brygningens början. Knappen lyser med rött sken.



**Viktigt:** Aromknappen har minnesfunktion och är fortfarande aktiv efter att apparaten har stängts av. Du kan bara starta eller stänga av aromknappen under den första minuten efter brygningens början.

## Timerfunktion "auto off"

**Gäller bara varianten med glaskanna TKA6A.4.**

Apparaten är programmerad med en automatisk avstängning **auto off** (energibesparing) som stänger av apparaten cirka 40 minuter efter brygningens slut.

Tiden går att ändra.

- Apparaten måste vara avstängd och stickkontakten vara insatt i eluttaget.
- Håll knappen  intryckt i minst 3 sekunder. Knappen  blinkar.
- Tryck på  inom 7 sekunder om du vill göra ett val.

|  |   |
|--|---|
|  blinkar med grönt sken  | Avstängningstid<br>20 minuter                         |
|  blinkar med orange sken | Avstängningstid<br>40 minuter<br>(fabriksinställning) |
|  blinkar med rött sken   | Avstängningstid<br>60 minuter                         |

**Viktigt:** Om ingen inställning görs inom 7 sekunder är den senaste inställningen aktiv. Knappen  släcks. Apparaten är åter avstängd.

**Gäller bara varianten med termoskanna TKA6A.8.**

Apparaten är programmerad med en automatiskt avstängning **auto off** (energibesparing) som stänger av apparaten ett par minuter efter brygningens slut.





**Tips:** Kaffet håller sig varmt ännu längre om du sköljer ur termoskannan med hett vatten före brygningen.

## Ställ in vattenhårdheten

På den här kaffemaskinen kan vattnets hårdhet ställas in.

**Det är viktigt att vattenhårdheten ställs in rätt så att apparaten i god tid visar när den måste avkalkas.**

Den förinställda vattenhårdheten är "hårt". Detta värde går att ändra:

- Apparaten måste vara avstängd och stickkontakten vara insatt i eluttaget.
- Håll knapparna  och  intryckta samtidigt i minst 3 sekunder. Knappen  blinkar.
- Tryck på  inom 7 sekunder för att göra ett val:

|  |                              |
|--|------------------------------|
|  blinkar med grönt sken   | mjukt                        |
|  blinkar med orange sken | medelhårt                    |
|  blinkar med rött sken  | hårt<br>(fabriksinställning) |

**Viktigt:** Om ingen inställning görs inom 7 sekunder är den senaste inställningen aktiv. Knappen  släcks. Apparaten är åter avstängd.

### Vattenhårdhetsgrad

|           | Tysk (°dH) | Fransk (°fH) |
|-----------|------------|--------------|
| mjukt     | 1 - 8,4    | 1 - 14       |
| medelhårt | 8,4 - 14   | 14 - 25      |
| hårt      | >14        | > 25         |

---

## Termoskanna

**Gäller bara varianten TKA6A.8.**

**Viktigt:** Ingen varmhållning av mjölkprodukter eller barnmat. Bakterier kan bildas. Värm inte kannan i mikrovågsugnen eller bakugnen. Förvara eller transportera inga kolsyrade drycker i kannan. Skölj kannan noggrant efter rengöringen.

Förslutningen är av tekniska orsaker inte hermetiskt tät, så att den inte kan sugas fast. Transportera därför inte kannan liggande. Kaffet kan rinna ut. Termoskannans volym är cirka 8 koppar.

Termoskannans lock kan öppnas med upplåsingsanordningen.

### → Bildserie

1. Upphållning
2. Öppna locket och ta av det
3. Sätt på locket och stäng det.

**Anm.:** Termoskannans botten och kaffemaskinens uppställningsyta kan bli mycket varma. Det har tekniska orsaker och är inte något fel.

---

## Tips kring kaffetillagningen

Förvara malet kaffe svalt. Det går också att frysa in det.

Förslut alltid öppnade kaffeförpackningar tätt, så att aromen bevaras.

Kaffebönornas rostning påverkar smak och arom.

Mörkrostat = Krydda

Ljusare rostat = Syra

---

## Rengöring

Sänk aldrig ned apparaten i vatten och maskindiska den inte!

Använd aldrig ångrengöring.

Ta ut stickkontakten före rengöringen.

- Rengör efter varje användning alla delar som har varit i beröring med kaffet.
- Använd bara en fuktig trasa för att torka av höljet utvändigt. Använd inga skarpa eller repande rengöringsmedel.
- Rengör vattentanken under rinnande vatten. Använd inga hårda borstar.

**Gäller bara varianten med glaskanna TKA6A.4.**

- Glaskannan med lock går att maskindiska.

**Gäller bara varianten med termoskanna TKA6A.8.**

- Skölj ur termoskannan med lock och rengör den utvändigt med en fuktig trasa. Diska den inte i diskmaskin eller diskvatten.

**Tips:** Besvärliga avlagringar kan tas bort med en lösning av soda, maskindiskmedelsgranulat eller tandprotesrengöringstabletter.

- Förvara termoskannan med förslutningen öppen så att inte dålig lukt och bakterier kan bildas.

---

## Avkalkning



Apparaten är försedd med en automatisk avkalkningsindikator. Om knappen  lyser med orange sken efter bryggningens slut måste du avkalka apparaten.

Regelbunden avkalkning

- förlänger apparatens livstid,
- garanterar felfri funktion,
- förhindrar att för mycket ånga bildas;
- förkortar bryggningstiden,
- sparar energi.

Avkalka kaffemaskinen med ett i handeln förekommande avkalkningsmedel.

- Stäng av apparaten och låt stickkontakten sitta kvar i eluttaget.
- Ställ kannan i apparaten med locket stängt.

- Dosera avkalkningsmedlet enligt tillverkarens uppgifter (följ säkerhetsföreskrifterna) och fyll det i vattentanken. Använd inget avkalkningsmedel med fosforsyra.  
**Varning:** Fyll inte i mer än 6 koppar vätska.
- Håll knappen  intryckt i minst 5 sekunder. Avkalkningen startar.
- Programmet stoppar flera gånger under några minuter så att avkalkningsmedlet får verka. Avkalkningen tar omkring 30 minuter.  
Medan programmet körs blinkar knappen  med orange sken.
- När avkalkningen har avslutats släcks knappen .
- Kör apparaten två gånger med rent vatten utan kaffe. Fyll inte i mer än **6 koppar** vatten.
- Skölj alla lösa delar och kannan grundligt.

## Så här avhjälper du själv mindre fel

Knappen  blinkar med rött sken, bryggnigen startar inte.

- Apparaten är fortfarande för varm.
- Apparaten börjar brygga automatiskt så snart den har svalnat.

Apparaten brygger påtagligt långsammare eller stänger av sig innan bryggnigen är färdig.

- Apparaten är kraftigt igenkalkad.
- Avkalka apparaten enligt anvisningarna.

**Tips:** Om vattnet är mycket kalkhaltigt bör du avkalka apparaten oftare än vad symbolen visar (knappen  lyser med orange sken) och ställa in vattenhårheten på "hårt".

Droppstoppet är otätt.

- Droppstoppet är nedsmutsat
- Rengör droppstoppet (i filterhållaren) under rinnande vatten och tryck därvid in droppstoppet flera gånger med ett finger.

## Tekniska data

|               |                        |
|---------------|------------------------|
| Elanslutning  | 220-240 V~<br>50/60 Hz |
| Effekt        | 1000-1200 W            |
| Apparathöjd   | 355 mm                 |
| Apparattbredd | 285 mm                 |
| Apparatdjup   | 230 mm                 |
| Vattenvolym   | TKA6A.4. 1,25 liter    |
|               | TKA6A68. 1,00 liter    |

## Avfallshantering



Kassera förpackningen på ett miljövänligt sätt. Denna enhet är märkt i enlighet med der europeiska direktivet 2012/19/EU om avfall som utgörs av eller innehåller elektroniska produkter (waste electrical and electronic equipment – WEEE). Direktivet anger ramarna för inom EU giltigt återtagande och korrekt återvinning av uttjänta enheter. Kontakta din fackhandel om du vill ha ytterligare information.

## Konsumentbestämmelser

I Sverige gäller av EHL antagna konsumentbestämmelser. Den fullständiga texten finns hos din handlare. Spar kvittot.

Rätt till ändringar förbehålls.

---

## Turvallisuusohjeet

**Lue tämä käyttöohje huolellisesti läpi sekä noudata ohjeita. Säilytä ohjeet! Kun annat laitteen toiselle henkilölle, anna mukana myös tämä käyttöohje. Tämä laite on tarkoitettu käytettäväksi yksityisessä kotitaloudessa ja kodinomaisessa ympäristössä.**

### **Sähköiskun vaara!**

Käytä laitetta vain sisätiloissa huoneenlämmössä ja enint. 2000 metrin korkeudessa merenpinnan yläpuolella. Laitteen saa liittää vain määräysten mukaisesti asennetun, maadoitetun pistorasian kautta vaihtovirtaverkkoon. Varmista, että talon sähkömaadoitusjärjestelmä on asennettu määräysten mukaisesti. Laitetta saa käyttää ja sen saa kytkeä sähköverkkoon vain tyyppikilven merkintöjen mukaisesti. Laitteen saa korjata (esim. viallisen johdon vaihtaminen) vain valtuuttamamme asiakaspalvelu, jotta vältetään mahdollisilta vaaratilanteilta.

Yli 8-vuotiaat lapset ja fyysisiltä, sensorisilta tai henkisiltä valmiuksiltaan rajoitteiset taikka kokemattomat ja/tai taitamattomat henkilöt voivat käyttää tätä laitetta, jos heidän turvallisuudestaan vastaava henkilö valvoo heitä tai on perehdyttänyt heidät laitteen turvalliseen käyttöön ja käytöstä aiheutuviin vaaroihin. Alle 8-vuotiaat lapset pidettävä loitolla laitteesta ja virtajohdosta eivätkä he saa käyttää laitetta. Lapset eivät saa leikkiä laitteella. Lapset eivät saa suorittaa puhdistusta ja itse tehtävää huoltoa, paitsi jos he ovat 8-vuotiaita tai vanhempia ja heitä valvotaan.

Älä koskaan upota laitetta tai verkkojohtoa veteen.

Valvo laitetta aina käytön aikana!

Käytä laitetta vain, kun johdossa ja laitteessa ei ole mitään vikaa.

Vikatapauksissa vedä verkkopistoke heti ulos pistorasiasta tai katkaise verkkojännite.

### **⚠️ Palovammojen ja tulipalon vaara!**

Laitteen väärinkäyttö voi johtaa loukkaantumisiin. Käytön aikana laitteen kosketeltavien osien pintalämpötila voi olla hyvin korkea. Tartu vain laitteen osien ja lasikannun kädensijoihin, kun käytät laitetta. Älä aseta laitetta kuumien pintojen, esim. keittolevyjen, päälle tai läheisyyteen. Estä rasvaroiskeet, muovi voi vioittua. Älä milloinkaan peitä kannun laskualustaa. Lämpöelementin tai lämpölevyn pinnat voivat olla kuumia vielä jonkin aikaa käytön päätyttyä.

Laite kuumenee. Laitetta ei saa koskaan käyttää kaapissa.

### **⚠️ Tukehtumisvaara!**

Älä anna lasten leikkiä pakkausmateriaalilla.



**Onnittelut! Olet ostanut Bosch-laitteen. Olet hankkinut laadukkaan tuotteen, josta on sinulle paljon iloa.**

Käyttöohje koskee kahta mallia:

- **TKA6A.4.** Malli, jossa on lasikannu
- **TKA6A.8.** Malli, jossa on termoskannu

## Laitteen osat



### → Kuva

- 1 Vesisäiliö, jossa on täyttöasteen näyttö (irrotettava)
- 2 Vesisäiliön kansi (irrotettava)
- 3 Suodatinkotelo (kääntyvä)
- 4 Suodatinteline (konepesun kestävä)
- 5 Tippalukko
- 6 **TKA6A.4.** Kannellinen lasikannu (konepesun kestävä)  
**TKA6A.8.** Kannellinen termoskannu (ei kestä konepesua)
- 7 Valitsin  päälle/pois/ohjelmointi
- 8 Aromipainike 
- 9 Johdon säilytyslokeron

Vain **TKA6A.4.**

- 10 Lämpölevy

## Yleisiä ohjeita

- **Täytä vesisäiliöön ainoastaan puhdasta, kylmää vettä.** Älä koskaan täytä säiliöön maitoa tai valmiita juomia kuten teetä tai kahvia, sillä ne vahingoittavat laitetta.
- Älä koskaan täytä vesisäiliötä ylimmän merkin (viivan) yli.
- Käytä normaalin jauhatusasteen kahvia (noin 7 g / kuppi).
- Minimimäärää 4  / 3  ei tulisi alittaa, koska kahvin lämpötila ja vahvuus muuttuu.
- Älä poista kannua kesken kahvinkeiton, sillä kahvi voi valua suodatintelineen yli.
- Varmista, että kannun kansi on suljettuna, kun asetat kannun kahvinkeittimeen.
- Älä käytä muita kannuja, sillä tippalukko estää kahvia valumasta astiaan.

- Pienen vesimäärän kertyminen suodatinkoteloon on normaalia, se ei tarkoita, että kahvinkeitimessä olisi vikaa.

## Ennen ensimmäistä käyttöä

- Poista tarrat ja muovit.
- Vedä johtoa tarvittavan pituuden verran ulos säilytyslokerosta ja kytke johto pistorasiaan.
- Puhdistusta varten täytä vesisäiliöön 6 kupillista vettä ja aseta se paikoilleen.
- Laita kannu paikoilleen ja ja käynnistä laite valitsimella .
- Toista puhdistus kerran.

**Info:** Saatat huomata laitteen tuoksuvan ”uudelta”, se on normaalia. Lisää tällöin laimennettua etikkaliuosta (5 kuppia vettä ja 1 kuppi etikkaa) ja käynnistä puhdistustoiminto. Huuhtelee lopuksi kaksi kertaa 6 kupillisella vettä.

- Puhdista kannu huolellisesti.

## Kahvin keittäminen

### → Kuvasarja

1. Irrota vesisäiliö, täytä se vedellä ja aseta se paikoilleen.
2. Avaa suodatinkotelo kääntämällä se ulos.
3. Aseta suodatinpussi 1x4 suodatintelineeseen ja mittaa siihen haluamasi määrä kahvia.
4. Käännä suodatinkotelo takaisin, kunnes se lukkiutuu.
5. Aseta kannu kansi suljettuna suodatinkotelon alle.
6. Paina valitsinta , jolloin kahvinkeitto alkaa.

**Tärkeää:** Kun kahvi on valmista, odota hetki, että kahvi valuu suodattimen läpi kannuun.

**Anna laitteen jäähtyä 5 minuuttia ennen uuden pannullisen keittämistä.**

## Aromipainike

Tässä kahvinkeittimessä on erityinen aromiohjelma, joka voidaan kytkeä päälle ja pois päältä aromipainikkeella. Kun aromiohjelma on aktivoitu, kahvi keitetään hitaammin ja sen maku muuttuu.

- Paina aromipainiketta  1 minuutin kuluessa keittimen käynnistämisen jälkeen. Painikkeessa palaa punainen valo.



**Tärkeää:** Aromipainikkeessa on muistitoiminto, joten se jää aktiiviseksi, vaikka laite kytketään pois päältä. Aromipainike voidaan kytkeä päälle tai pois ainoastaan ensimmäisen minuutin aikana keittimen käynnistämisen jälkeen.



## Ajastintoiminto ”auto off”

**Vain malli, jossa on lasikannu TKA6A.4.**

Laitteessa on automaattinen **auto off** -toiminto (energiansäästö), joka kytkee laitteen pois päältä, kun kahvin valmistamisesta on kulunut noin 40 minuuttia.

Tätä aikaa voidaan muuttaa:

- Laitteen on oltava pois päältä ja pistokkeen on oltava kytkettynä pistorasiaan.
- Paina painiketta  vähintään 3 sekuntia; painikkeen  valo vilkkuu.
- Valitse haluamasi asetus painamalla painiketta  7 sekunnin kuluessa.

|  |  |
|--|--|
|  vilkkuu vihreää valo  | Virran katkeamisaika 20 minuuttia                |
|  vilkkuu oranssia valo | Virran katkeamisaika 40 minuuttia (tehdasasetus) |
|  vilkkuu punaista valo | Virran katkeamisaika 60 minuuttia                |

**Tärkeää:** Jos asetusta ei muuteta 7 sekunnin kuluessa, entinen asetus jää voimaan. Painikkeen  valo sammuu ja laite on jälleen poiskytketty.

**Vain malli, jossa on termoskannu TKA6A.8.**

Laitteessa on automaattinen **auto off** -toiminto (energiansäästö), joka kytkee laitteen pois päältä, kun kahvin valmistamisesta on kulunut pari minuuttia.

**Vinkki:** Kahvi pysyy pitempään lämpimänä, jos termoskannu huuhdellaan ennen kahvinkeittoa kuumalla vedellä.





## Veden kovisuuden asettaminen



Tässä kahvinkeittimessä voidaan asettaa veden kovuus.

**Veden kovisuuden oikea asetus on tärkeä, jotta laite ilmoittaa ajoissa, milloin on suoritettava kalkinpoisto.**

Esiasetettu veden kovuus on ”kova”.

Sitä voidaan muuttaa:

- Laitteen on oltava pois päältä ja pistokkeen on oltava kytkettynä pistorasiaan.
- Paina painikkeita  ja  samanaikaisesti vähintään 3 sekuntia; painikkeen  valo vilkkuu.
- Valitse haluamasi asetus painamalla painiketta  7 sekunnin kuluessa.

|  |                     |
|--|---------------------|
|  vilkkuu vihreää valo   | pehmeä              |
|  vilkkuu oranssia valo | keskimääräinen      |
| a vilkkuu punaista valo  | kova (tehdasasetus) |

**Tärkeää:** Jos asetusta ei muuteta 7 sekunnin kuluessa, entinen asetus jää voimaan. Painikkeen  valo sammuu ja laite on jälleen poiskytketty.

## Veden kovuusaste

|                | Saksal. (°dH) | Ranskal. (°fH) |
|----------------|---------------|----------------|
| pehmeä         | 1 - 8,4       | 1 - 14         |
| keskimääräinen | 8,4 - 14      | 14 - 25        |
| kova           | >14           | > 25           |



## Termoskannu

**Vain malli TKA6A.8.**

**Tärkeää:** Älä säilytä kannussa lämpimiä maitotuotteita tai vauvanruokia bakteerinmuodostuksen välttämiseksi. Älä lämmitä kannua mikroaaltouunissa tai leivinuunissa. Älä säilytä tai kuljeta kannussa hiilihappopitoisia juomia. Huuhteleva kannu huolellisesti puhdistuksen jälkeen.

Kansi ei ole teknisistä syistä ilmatiivis, jotta se ei imeydy kiinni. Termoskannu voi vuotaa, joten älä kuljeta sitä vaakatasossa. Termoskannun täyttömäärä on noin 8 kupillista.

Termoskannun kansi voidaan avata lukituksesta.

### → Kuvasarja

1. Kahvin kaataminen
2. Kannen avaaminen ja irrottaminen
3. Kannen asettaminen paikalleen ja sulkeminen

**Huomautus:** Termoskannun pohja ja sen alusta kahvinkeitinissä voivat olla erittäin kuumia. Tämä on normaalia eikä tarkoita, että kahvinkeitinissä olisi vikaa.

## Vinkkejä kahvin valmistukseen

Säilytä jauhettu kahvi viileässä paikassa, voit myös pakastaa sen. Sulje avattu kahvipaketti tiiviisti, jotta kahvin aromi säilyy.

Kahvipapujen paahtotapa vaikuttaa niiden makuun ja aromiin.

Tumma paahto = maukkaampi

Vaalea paahto = hapokkaampi

## Puhdistus

Älä koskaan upota laitetta veteen tai pese sitä astianpesukoneessa.

Älä käytä höyrypuhdistinta.

Irrota verkkopistoke pistorasiasta ennen puhdistamista.

- Puhdista jokaisen käyttökerran jälkeen kaikki kahvin kanssa kosketuksissa olleet osat.
- Pyyhi keittimen runko kostealla liinalla, älä käytä voimakkaita tai hankaavia puhdistusaineita.
- Huuhteleva vesisäiliö juoksevan veden alla, älä käytä kovaa harjaa.

**Vain malli, jossa on lasikannu TKA6A.4.**

- Lasikannu ja sen kansi voidaan pestä astianpesukoneessa.

**Vain malli, jossa on termoskannu TKA6A.8.**

- Huuhteleva termoskannu ja sen kansi ja pyyhi kannu ulkopuolelta kostealla liinalla. Älä pese astianpesukoneessa tai upota sitä astianpesuveteen.
- **Vinkki:** Pinttynyt lika voidaan poistaa ruokasoodasta, astianpesukoneisiin tarkoitettusta pesuaineesta tai hammasproteesien puhdistustabletista valmistetulla liuoksella.
- Älä sulje termoskannun kantta säilytyksen ajaksi hajun ja bakteerinmuodostuksen välttämiseksi.

## Kalkinpoisto

Laitteessa on automaattinen kalkinpoistonäyttö. Jos painikkeessa  palaa oranssi valo kahvinkeiton jälkeen, laitteesta on poistettava kalkki.

Säännöllinen kalkinpoisto

- pidentää laitteen käyttöikää,
- varmistaa moitteettoman toiminnan,
- estää liiallisen höyryn muodostumisen,
- lyhentää keittoaikaa,
- säästää energiaa.

Poista kahvinkeitin kalkki normaalilla kalkinpoistoaineella.

- Laitteen on oltava pois päältä ja pistokkeen on oltava kytkettyä pistorasiaan.
- Aseta kannu kahvinkeitin kansi suljettuna.
- Annostele kalkinpoistoaine valmistajan ohjeiden mukaan (noudata turvallisuusohjeita) ja täytä se vesisäiliöön. Älä käytä fosforihappopitoista kalkinpoistoainetta.
- Huomio:** Älä täytä enempää kuin 6 kupillista nestettä.
- Pidä painike  painettuna vähintään 5 sekuntia; kalkinpoisto käynnistyy.
- Ohjelma keskeytyy useasti muutamaksi minuutiksi, jotta kalkinpoistoaine ehtii vaikuttaa. Kalkinpoisto kestää noin 30 minuuttia.

Ohjelman ollessa käynnissä painikkeessa  vilkkuu oranssi valo.

- Painikkeen  valo sammuu, kun kalkinpoisto on päättynyt.
- Keitä laitteella sen jälkeen kaksi kunnallista vettä ilman kahvia. Älä täytä enempää kuin **6 kupillista** nestettä.
- Pese kannu ja kaikki irrotettavat osat huolellisesti.

## Ohjeita käyttöhäiriöiden varalle

Painikkeessa  vilkkuu punainen valo, kahvinkeitto ei käynnisty.

- Laite on vielä liian lämmin.
- Laite aloittaa kahvinkeiton automaattisesti, kun laite on jäähtynyt.

Kahvinkeitto on selvästi tavallista hitaampaa tai se keskeytyy ennen kuin kahvi on valmista.

- Laite on voimakkaasti kalkkeutunut.
- Poista kalkki ohjeiden mukaisesti.

**Vinkki:** Jos vesi on erittäin kalkkipitoista, suorita kalkinpoisto useammin kuin näyttö ilmoittaa (painikkeessa  palaa oranssi valo) ja aseta veden kovuuksi laitteeseen ”kova”.

ippalukko vuotaa.

- Tippalukko likainen.
- Puhdista tippalukko (suodatintelineessä) juoksevan veden alla ja ja painele sitä sormella useita kertoja.

## Tekniset tiedot

|                   |                        |
|-------------------|------------------------|
| Sähköliitäntä     | 220-240 V~<br>50/60 Hz |
| Teho              | 1000-1200 W            |
| Laitteen korkeus  | 355 mm                 |
| Laitteen leveys   | 285 mm                 |
| Laitteen syvyys   | 230 mm                 |
| Veden täyttömäärä | TKA6A.4. 1,25 L        |
|                   | TKA6A68. 1,00 L        |

## Jätehuolto



Hävitä pakkaus ympäristöstävälisest. Tämän laitteen merkintä perustuu käytettyjä sähkö- ja elektroniikkalaitteita (waste electrical and electronic equipment – WEEE) koskevaan direktiiviin 2012/19/EU. Tämä direktiivi määrittää käytettyjen laitteiden palautus- ja kierrätys-säännökset koko EU:n alueella. Tietoja oikeasta jätehuollosta saa myyjältä tai kunnalliselta jäteneuvojalta.

## Takuu

Tälle laitteelle ovat voimassa maahantuojaan myöntämät takuehdot. Täydelliset takuehdot saat myyntiliikkeeltä, josta olet ostanut laitteen. Takuutapauksessa on näytettävä ostokuitti.

Oikeus muutoksiin pidätetään.

---

## Indicaciones de seguridad

**¡Por favor, lea atentamente las Instrucciones de uso y a continuación proceda y guárdelas! No olvide adjuntar estas instrucciones si entrega el aparato a otra persona. Este aparato ha sido diseñado exclusivamente para uso doméstico.**

### **⚠ ¡Peligro de descargas eléctricas!**

Utilice la máquina sólo dentro de casa y a temperatura ambiente y no utilizarlo por encima de los 2000 m sobre el nivel del mar. El aparato sólo puede conectarse a una fuente de alimentación con corriente alterna través de un enchufe reglamentario con puesta a tierra. Asegúrese de que el terminal de tierra protector de la instalación doméstica está instalado de acuerdo con las normas vigentes. Conecte y opere el aparato solamente conforme a los datos de la placa de características. Las reparaciones en el aparato, como por ejemplo, el cambio de un cable de alimentación dañado, deben ser realizadas sólo por nuestro servicio al cliente para evitar peligros.

Este aparato puede ser manejado por niños de 8 o más años y por personas con facultades físicas, sensoriales o mentales disminuidas o bien con falta de experiencia y/o de conocimientos, si lo hacen bajo supervisión o han sido instruidas acerca del uso seguro del aparato y han comprendido los peligros resultantes de ello. Los niños menores de 8 años deben mantenerse alejados del aparato y del cable de alimentación, y además no deben manejar el aparato. Los niños no deben jugar con el aparato. La limpieza y el mantenimiento a cargo del usuario no deben ser realizados por niños, a menos que sean mayores de 8 años y se supervisen. No sumerja nunca en agua la máquina ni el cable de conexión a la red. Vigilar siempre el aparato durante la operación. Utilizar exclusivamente cuando el cable de alimentación y el aparato no presenten daños. En caso de errores, desenchufar inmediatamente o desconectar la tensión de alimentación.

### ¡Peligro de quemaduras e incendios!

Un uso erróneo del aparato puede causar lesiones. Las superficies con las que se puede entrar en contacto pueden alcanzar temperaturas muy altas durante el funcionamiento del aparato.

Tocar las partes del aparato o de la jarra de vidrio durante la operación sólo por las empuñaduras previstas para ello. No coloque el aparato sobre o cerca de superficies calientes, como p. ej. placas eléctricas. Evitar las salpicaduras de grasa, ya que podrían dañar el plástico.

No tape nunca la superficie donde se coloca la jarra. Las superficies de los elementos o placas calefactores pueden permanecer calientes durante algún tiempo después del uso.

El aparato se calienta. No poner nunca el aparato en funcionamiento dentro de un armario.

### ¡Peligro de asfixia!

No deje que los niños jueguen con el embalaje.

**Enhorabuena por haber comprado este aparato de la casa Bosch. Ha adquirido un producto de gran calidad que le satisfará enormemente.**



Estas instrucciones de manejo describen dos modelos:

- **TKA6A.4.** Variante con jarra de cristal
- **TKA6A.8.** Variante con jarra térmica

---

## Piezas y elementos de manejo



### → Figura

- 1 Recipiente para agua con indicador de nivel de agua (desmontable)
- 2 Tapa del recipiente para agua (desmontable)
- 3 Carcasa de filtro (giratoria)
- 4 Soporte para el filtro (apto para lavavajillas)
- 5 Válvula antigoteo
- 6 **TKA6A.4.** Jarra de cristal con tapa (apta para lavavajillas)  
**TKA6A.8.** Jarra térmica con tapa (no apta para lavavajillas)
- 7 Tecla  encendido/apagado/programación
- 8 Tecla aroma 
- 9 Compartimento para guardar el cable

### Sólo TKA6A.4.

- 10 Placa calentatazas
- 

## Advertencias de carácter general

- **Llene el recipiente para agua sólo con agua limpia y fría.** No lo llene en ningún caso de leche o bebidas preparadas como té o café, ya que el al aparato se dañaría.
- No llene nunca de agua el recipiente por encima de la marca más alta (raya).
- Utilice café con un grado de molido medio (aprox. 7 g por taza).
- Si se prepara una cantidad de tazas inferior a la cantidad mínima de 4  / 3 , el café no tendrá la temperatura ni la intensidad deseadas.

- Mientras se prepara el café, la jarra no debe retirarse de la base, ya que el soporte para el filtro puede desbordarse.
  - Coloque la jarra en el aparato sólo con la tapa cerrada.
  - No se deben utilizar otras jarras, ya que en ese caso la protección especial antigoteo impediría la salida del café.
  - La formación de agua de condensación en la carcasa del filtro se debe a razones técnicas, y no significa que el aparato esté estropeado.
- 

## Antes de usar el aparato por primera vez

- Retire los adhesivos y las láminas existentes.
- Extraiga del compartimento la cantidad de cable necesaria y conéctelo a la red eléctrica.
- Para limpiar el aparato, llene el recipiente para agua con 6 tazas de agua e insértelo.
- Coloque la jarra y encienda el aparato pulsando la tecla .
- Repita una vez el proceso de limpieza.

**Información:** Ocasionalmente puede desprenderse un olor característico «a nuevo». En ese caso, llene con una solución de vinagre diluida en agua (5 tazas de agua por una taza de vinagre) e inicie el proceso de limpieza. A continuación, aclare dos veces con 6 tazas de agua.

- Limpie a fondo la jarra.
- 

## Preparación de café

### → Secuencia de imágenes

1. Retire el recipiente para agua, llénelo de agua y vuelva a colocarlo hasta que haga tope.
2. Gire la carcasa de filtro.
3. Coloque una bolsa de filtro 1x4 en el soporte para filtro y llénela con la cantidad de café deseada.
4. Vuelva a girar la carcasa de filtro hasta que encaje.

- Coloque la jarra debajo de la carcasa de filtro con la tapa cerrada.
- Pulse ahora la tecla ☺. Se inicia la preparación del café.

**Importante:** Una vez finalizada la preparación del café, espere un poco hasta que todo el café haya pasado a la jarra a través del filtro.

**Deje enfriar la cafetera 5 minutos antes de volver a utilizarla.**

---

## Tecla aroma ☺<sup>†</sup>

Esta cafetera dispone de un programa especial de aroma que puede activarse y desactivarse con la tecla aroma. Si el programa aroma está activado, el café se prepara durante más tiempo, de forma que su sabor varía.

- Pulse la tecla aroma ☺<sup>†</sup> para que la función se active en el primer minuto tras el inicio de la preparación de café. La tecla se ilumina en rojo.

**Importante:** La tecla de aroma dispone de una función de memoria y permanece activa incluso después de apagar la cafetera. La tecla aroma sólo puede activarse en el primer minuto tras el inicio de la preparación de café.

---

## Función de temporizador «auto off»

**Sólo en la variante con jarra de cristal TKA6A.4.**

La cafetera está programada con una desconexión automática **auto off** (ahorro de energía), la cual apaga la cafetera unos 40 minutos después de que finalice la preparación del café.

Este tiempo puede modificarse:

- La cafetera debe estar desconectada y el enchufe conectado a la toma de corriente.
- Mantenga la tecla ☺<sup>†</sup> pulsada al menos durante 3 segundos; la tecla ☺ parpadea.
- Para seleccionar un valor, pulse la tecla ☺ antes de que transcurran 7 segundos.

|                       |   |
|-----------------------|---|
| ☺ parpadea en verde   | Tiempo de desconexión<br>20 minutos                         |
| ☺ parpadea en naranja | Tiempo de desconexión:<br>40 minutos<br>(ajuste de fábrica) |
| ☺ parpadea en rojo    | Tiempo de desconexión:<br>60 minutos                        |

**Importante:** Si en 7 segundos no se realiza ningún ajuste, el último ajuste es el que está activo. La tecla ☺ se apaga, el aparato está desconectado de nuevo.

**Sólo en la variante con jarra térmica TKA6A.8.**

El aparato está programado con una desconexión **auto off** (ahorro de energía) que desconecta el aparato unos minutos después de que finalice la preparación del café.

**Consejo:** El café permanece caliente durante más tiempo si la jarra térmica se aclara con agua caliente antes de prepararlo.

---

## Ajuste de la dureza del agua

En esta cafetera es posible ajustar el grado de dureza del agua.

**Es importante ajustar correctamente la dureza del agua para que la cafetera pueda indicar a tiempo el momento en que se debe descalcificar.**

El aparato viene ajustado de fábrica al grado de dureza «dura».

Este ajuste puede modificarse:

- La cafetera debe estar desconectada y el enchufe conectado a la toma de corriente.
- Pulse las teclas ☺ y ☺<sup>†</sup> simultáneamente al menos durante 3 segundos; la tecla ☺ parpadea.
- Para seleccionar un valor, pulse la tecla ☺ antes de que transcurran 7 segundos.

|                       |                          |
|-----------------------|--------------------------|
| ☾ parpadea en verde   | blanda                   |
| ☾ parpadea en naranja | media                    |
| ☾ parpadea en rojo    | dura (ajuste de fábrica) |

**Importante:** Si en 7 segundos no se realiza ningún ajuste, el último ajuste es el que está activo. La tecla ☾ se apaga, el aparato está desconectado de nuevo.

### Grado de dureza del agua

|        | Alemania (°dH) | Francia (°fH) |
|--------|----------------|---------------|
| blanda | 1 - 8,4        | 1 - 14        |
| media  | 8,4 - 14       | 14 - 25       |
| dura   | >14            | > 25          |

## Jarra térmica

### Sólo variante TKA6A.8.

**Importante:** No conserve calientes productos lácteos ni alimentos para bebés; formación de bacterias. No caliente la jarra en el microondas o en el horno. No conserve ni transporte en la jarra bebidas gaseosas. Aclare bien la jarra después de la limpieza.

Por motivos técnicos, el cierre no es hermético para que no pueda quedarse adherido por la succión. Por tanto, no transporte la jarra térmica tumbada, ya que el que café podría salirse. La jarra térmica tiene una capacidad de aprox. 8 tazas.

La tapa de la jarra térmica puede abrirse con el dispositivo de desbloqueo.

### → Secuencia de imágenes

1. Vierta el líquido
2. Abra la tapa y retirela
3. Coloque la tapa y ciérrela

**Advertencia:** La base de la jarra térmica y la superficie de apoyo de la cafetera pueden estar muy calientes. Eso se debe a motivos técnicos y no implica que el aparato esté averiado.

## Recomendaciones para preparar café

Mantenga el café molido en un sitio fresco; también se puede congelar.

Cierre siempre bien los paquetes de café empezados para que se conserve bien el aroma.

El tueste de los granos de café influye en el sabor y en el aroma.

Tueste oscuro = aroma

Tueste más claro = acidez

## Limpieza

¡No sumerja nunca el aparato en agua ni trate de lavarlo en el lavavajillas!

No utilice limpiadoras de vapor.

Extraiga el cable de conexión de la red eléctrica antes de limpiar el aparato.

- Cada vez que utilice el aparato, limpie todas las piezas que hayan estado en contacto con el café.
- Limpie la carcasa por fuera sólo con un paño húmedo, no utilice productos de limpieza afilados ni abrasivos.
- Limpie el recipiente para agua con agua corriente y no utilice cepillos duros.

### Sólo en la variante con jarra de cristal TKA6A.4.

- La jarra de cristal con tapa puede meterse en el lavavajillas.

### Sólo en la variante con jarra térmica TKA6A.8.

- Enjuague la jarra térmica con tapa y limpie el exterior con un paño húmedo. No la lave en el lavavajillas ni con agua de fregado.

**Consejo:** Los restos de suciedad más adheridos pueden eliminarse con una solución de soda, detergente para lavavajillas o pastillas para limpieza de dentaduras postizas.

- Conserve la jarra térmica con la tapa abierta para evitar olores y la formación de bacterias.

## Descalcificación

El aparato dispone de una indicación automática de descalcificación. Si una vez preparado el café la tecla ☺ se ilumina en naranja, es necesario descalcificar el aparato.

Una descalcificación periódica

- prolonga la vida útil del aparato;
- garantiza un funcionamiento óptimo;
- impide una formación excesiva de vapor;
- reduce el tiempo de preparación;
- reduce el consumo de energía.

La cafetera debe descalcificarse con un producto de venta en establecimientos comerciales.

- La cafetera debe estar apagada y el enchufe conectado a la toma de corriente.
- Coloque la jarra en el aparato con la tapa cerrada.
- Dosifique el descalcificador siguiendo las indicaciones del fabricante (tenga en cuenta las instrucciones de seguridad) y llene con él el recipiente para agua. No utilizar ningún producto descalcificador con ácido fosfórico.

**Atención:** No llene más de 6 tazas de líquido.

- Mantenga pulsada la tecla ☺ al menos durante 5 segundos; el proceso de descalcificación comienza.
- El programa se interrumpe varias veces durante algunos minutos para dejar que el descalcificador actúe. El proceso de descalcificación dura aproximadamente 30 minutos.  
Mientras el programa está en marcha, la tecla ☺ parpadea en naranja.
- Una vez terminado el proceso de descalcificación, la tecla ☺ se apaga.
- Ponga en funcionamiento el aparato dos veces con agua limpia y sin café. No ponga más de **6 tazas** de agua.
- Limpie a fondo todas las piezas sueltas y la jarra.

## Pequeñas averías de fácil solución

La tecla ☺ parpadea en rojo, el proceso de preparación no arranca.

- El aparato todavía está caliente.
- El aparato inicia el proceso de preparación automáticamente una vez enfriado el aparato.

El aparato funciona con una lentitud considerablemente mayor o se desconecta antes de terminar de preparar el café.

- La cafetera está muy calcificada.
- Descalcifique el aparato según las instrucciones previas.

**Consejo:** Si el agua tiene mucha cal, descalcifique el aparato con más frecuencia que la requerida por la indicación (la tecla ☺ se ilumina en naranja) y ajuste el grado de dureza del agua a «dura».

La válvula antigoteo no está hermética.

- Válvula antigoteo sucia.
- Limpie con agua corriente la válvula antigoteo (en el soporte para filtro) presionándola varias veces con el dedo.

## Características técnicas

|                         |                                    |
|-------------------------|------------------------------------|
| Conexión eléctrica      | 220-240 V~<br>50/60 Hz             |
| Potencia                | 1000-1200 W                        |
| Altura del aparato      | 355 mm                             |
| Anchura del aparato     | 285 mm                             |
| Profundidad del aparato | 230 mm                             |
| Capacidad de agua       | TKA6A.4. 1,25 L<br>TKA6A68. 1,00 L |



## Eliminación



Elimine el embalaje respetando el medio ambiente. Este aparato está marcado con el símbolo de cumplimiento con la Directiva Europea 2012/19/UE relativa a los aparatos eléctricos y electrónicos usados (Residuos de aparatos eléctricos y electrónicos RAEE). La directiva proporciona el marco general válido en todo el ámbito de la Unión Europea para la retirada y la reutilización de los residuos de los aparatos eléctricos y electrónicos. Infórmese sobre las vías de eliminación actuales en su distribuidor.

## Garantía

Bosch se compromete a reparar o reponer de forma gratuita durante un período de 24 meses, a partir de la fecha de compra por el usuario final, las piezas cuyo defecto o falta de funcionamiento obedezca a causas de fabricación, así como la mano de obra necesaria para su reparación, siempre y cuando el aparato sea llevado por el usuario al taller del Servicio Técnico Autorizado por Bosch.

En el caso de que el usuario solicitara la visita del Técnico Autorizado a su domicilio para la reparación del aparato, estará obligado el usuario a pagar los gastos del desplazamiento.

Esta garantía no incluye: lámparas, cristales, plásticos, ni piezas estéticas, reclamadas después del primer uso, ni averías producidas por causas ajenas a la fabricación o por uso no doméstico. Igualmente no están amparadas por esta garantía las averías o falta de funcionamiento producidas por causas no imputables al aparato (manejo inadecuado del mismo, limpiezas, voltajes e instalación incorrecta) o falta de seguimiento de las instrucciones de funcionamiento y mantenimiento que para cada aparato se incluyen en el folleto de instrucciones.

Para la efectividad de esta garantía es imprescindible acreditar por parte del usuario y ante el Servicio Autorizado de Bosch, la fecha de adquisición mediante la correspondiente FACTURA DE COMPRA que el usuario acompañará con el aparato cuando ante la eventualidad de una avería lo tenga que llevar al Taller Autorizado.

La intervención en el aparato por personal ajeno al Servicio Técnico Autorizado por Bosch, significa la pérdida de garantía. **GUARDE POR TANTO LA FACTURA DE COMPRA.**

Todos nuestros técnicos van provistos del correspondiente carnet avalado por ANFEL (Asociación Nacional de Fabricantes de Electrodomésticos) que le acredita como Servicio Autorizado de Bosch.

Reservado el derecho a cambios y modificaciones sin previo aviso.

---

## Avisos de segurança

**Ler atentamente as instruções de utilização, agir em conformidade com as instruções e guardá-las! Entregar estas instruções de serviço sempre que o aparelho for cedido a terceiros. Este aparelho destina-se exclusivamente a uso privado e doméstico.**

### **⚠ Perigo de choque eléctrico!**

Utilize o aparelho apenas em espaços interiores à temperatura ambiente e até 2000 m acima do nível do mar. O aparelho deve ser ligado a uma rede eléctrica com corrente alternada apenas através de uma tomada corretamente instalada. Certifique-se de que o sistema fio terra da alimentação eléctrica doméstica foi instalado corretamente. Ligar e utilizar o aparelho apenas em conformidade com as indicações da chapa de características. Para evitar situações de perigo, as reparações no aparelho, por ex., substituição de um cabo eléctrico danificado, apenas podem ser realizadas pelo nosso serviço de assistência técnica.

Este aparelho pode ser utilizado por crianças a partir dos 8 anos de idade e por pessoas com capacidades físicas, sensoriais ou mentais limitadas ou com falta de experiência e/ou conhecimentos, desde que supervisionadas ou informadas sobre como trabalhar com o aparelho de forma segura e instruídas sobre os perigos inerentes. O aparelho e o cabo eléctrico devem ser mantidos fora do alcance de crianças com idade inferior a 8 anos, as quais não podem operar o aparelho. As crianças não podem brincar com o aparelho.

As crianças não podem efetuar a limpeza e manutenção do aparelho, a não ser que tenham idade igual ou superior a 8 anos e estejam sob a supervisão de um adulto.

Nunca mergulhe o aparelho ou o cabo de alimentação em água. Manter o aparelho sob observação durante o seu funcionamento! Utilizar o aparelho apenas se o cabo eléctrico e o aparelho não apresentarem danos. Em caso de anomalia, retire imediatamente a ficha da tomada ou desligue a tensão de rede.

### **⚠ Perigo de queimaduras e de incêndio!**

Uma utilização errada do aparelho pode causar ferimentos. Durante o funcionamento do aparelho a temperatura da superfície contactável pode ser muito elevada. Durante o funcionamento agarrar nas peças do aparelho e da cafeteira de vidro apenas nas pegadas previstas para esse efeito. Não colocar o aparelho sobre ou na proximidade de superfícies quentes, como por exemplo placas de fogão. Evitar salpicos de gordura, o plástico pode ficar danificado.

Nunca cobrir a área reservada à cafeteira. Após utilização, as superfícies do elemento térmico ou da placa de aquecimento ainda podem permanecer quentes durante algum tempo.

O aparelho atinge temperaturas altas. Nunca utilizar o aparelho dentro de um armário.

### **⚠ Risco de sufoco!**

Não permitir a crianças brincar com o material de embalagem.



**Muitos parabéns por ter comprado este aparelho da Marca Bosch. Adquiriu um produto de elevada qualidade que lhe irá proporcionar muita satisfação.**

Estas Instruções de serviço descrevem dois modelos:

- **TKA6A.4.** Versão com cafeteira de vidro
- **TKA6A.8.** Versão com cafeteira térmica

## Componentes e elementos de comando



→ Fig. A

- 1 Depósito de água com indicação do nível da água (amovível)
- 2 Tampa do depósito de água (amovível)
- 3 Caixa do filtro (giratória)
- 4 Suporte do filtro (lavável na máquina de lavar loiça)
- 5 Dispositivo antigota
- 6 **TKA6A.4.** Cafeteira de vidro com tampa (lavável na máquina de lavar loiça)  
**TKA6A.8.** Cafeteira térmica com tampa (não é lavável na máquina de lavar loiça)
- 7 Tecla  Ligar/Desligar/Programar
- 8 Tecla de aroma 
- 9 Compartimento do cabo

**Apenas TKA6A.4.**

- 10 Placa térmica

## Indicações gerais

- **Encher o depósito de água apenas com água limpa e fria.** Nunca adicionar leite ou bebidas como chá ou café porque estas substâncias danificam o aparelho.
- Nunca encher o depósito de água para além da marca superior (linha) com água.
- Utilizar café com grau de moagem médio (aprox. 7 g por chávena).
- Nunca fazer menos de 4  / 3  porque, caso contrário, o café não terá a intensidade e a temperatura desejadas.
- Durante o ciclo de infusão, a cafeteira de vidro não deve ser retirada do aparelho, pois isso causaria o transbordo do suporte do filtro.
- Colocar a cafeteira na máquina de café apenas com a tampa fechada.
- Não utilizar cafeteiras diferentes, uma vez que o dispositivo antigota especial previne a saída do café.
- Alguma acumulação de água no suporte do filtro é normal e não significa que o aparelho apresente algum defeito, acontecendo apenas por razões técnicas.

## Antes da primeira utilização

- Remover os autocolantes e as películas existentes.
- Retirar o cabo de alimentação do compartimento do cabo até ao comprimento desejado e ligar a ficha.
- Para limpar, encher o depósito de água com 6 chávenas de água e colocar no aparelho.
- Colocar a cafeteira e ligar o aparelho com a tecla .
- Repetir uma vez o ciclo de limpeza.

**Informação:** Eventualmente, aparecerá um cheiro a novo, absolutamente normal. Neste caso, encher a cafeteira com uma solução de vinagre diluída (5 chávenas de água para 1 chávena de vinagre) e executar o processo de limpeza. De seguida, lavar duas vezes utilizando 6 chávenas de água.

- Limpar bem a cafeteira.

## Fazer café

### → Sequência de imagens

1. Retirar o depósito de água, encher com água e colocar no aparelho até engatar.
2. Rodar a caixa do filtro.
3. Inserir um filtro de papel 1x4 no suporte do filtro e adicionar a quantidade de café desejada.
4. Rodar a caixa do filtro para dentro e encaixar.
5. Colocar a cafeteira com a tampa fechada por baixo da caixa do filtro.
6. Premir a tecla  para iniciar o ciclo de infusão.

**Importante:** Após conclusão do ciclo de infusão, aguardar um momento até que todo o café tenha passado pelo filtro e para dentro da cafeteira.

**Deixar a máquina de café arrefecer durante 5 minutos antes de fazer mais café.**

## Tecla de aroma

Esta máquina de café dispõe de um programa especial de aroma, que pode ser ligado e desligado com a tecla de aroma. Quando o programa de aroma se encontra ativo, o ciclo de infusão do café é mais longo, alterando o sabor do café.

- Para ativar o programa, premir a tecla de aroma  no primeiro minuto após o início do ciclo de infusão. A tecla acende-se a vermelho.

**Importante:** A tecla de aroma integra uma função de memória e mantém-se ativada mesmo após o aparelho ser desligado.



Só é possível ligar ou desligar a tecla de aroma durante o primeiro minuto após o início do ciclo de infusão.



## Função do temporizador “auto off”

**Apenas versão com cafeteira de vidro TKA6A.4.**

O aparelho oferece uma função de desligamento automática **auto off** (economia de energia) que desliga o aparelho aprox. 40 minutos após o final do ciclo de infusão.

Este tempo pode ser alterado:

- Para o efeito, é necessário desligar a máquina e manter a ficha ligada à tomada.
- Manter a tecla  pressionada durante, pelo menos, 3 segundos, a tecla  pisca.
- Premir a tecla  durante os primeiros 7 segundos para selecionar a opção pretendida.

|   |  |
|---|--|
|  pisca a verde           | Tempo para o desligamento: 20 minutos                        |
|  pisca a cor de laranja | Tempo para o desligamento: 40 minutos (definição de fábrica) |
|  pisca a vermelho      | Tempo para o desligamento: 60 minutos                        |

**Importante:** Caso não seja configurada nenhuma definição nos primeiros 7 segundos, mantém-se ativada a última definição. A tecla  apaga, o aparelho está novamente desligado.

**Apenas versão com cafeteira térmica TKA6A.8.**

O aparelho oferece uma função de desligamento automático **auto off** (economia de energia) que desliga o aparelho alguns minutos após o final do ciclo de infusão.





**Dica:** O café mantém-se quente durante ainda mais tempo, se a cafeteira térmica for enxaguada com água a ferver antes de fazer o café.



## Ajustar dureza da água

É possível ajustar a dureza da água nesta máquina de café.

**A regulação certa da dureza da água é importante para que o aparelho indique, na devida altura, quando deve ser feita uma descalcificação.**

A dureza da água predefinida é “dura”. Esta regulação pode ser alterada:

- Para o efeito, é necessário desligar a máquina e manter a ficha ligada à tomada.
- Manter pressionadas em simultâneo as teclas  e  durante, pelo menos, 3 segundos, a tecla  pisca.
- Premir a tecla  durante os primeiros 7 segundos para selecionar a opção pretendida.

|   |                                |
|---|--------------------------------|
|  pisca a verde          | macia                          |
|  pisca a cor de laranja | média                          |
|  pisca a vermelho       | dura<br>(definição de fábrica) |

**Importante:** Caso não seja configurada nenhuma definição nos primeiros 7 segundos, mantém-se ativada a última definição. A tecla  apaga, o aparelho está novamente desligado.

### Grau de dureza da água

|       | Alemão (°dH) | Francês (°fH) |
|-------|--------------|---------------|
| macia | 1 - 8,4      | 1 - 14        |
| média | 8,4 - 14     | 14 - 25       |
| dura  | >14          | > 25          |

## Cafeteira térmica

**Apenas versão TKA6A.8.**

**Importante:** Não utilizar para manter produtos lácteos ou comida para bebé quentes, devido à eventual formação de bactérias. Não aquecer a cafeteira no micro-ondas nem no forno. Não conservar nem transportar bebidas gaseificadas na cafeteira. Enxaguar cuidadosamente após a limpeza.

Por razões técnicas, nomeadamente para não colar, o fecho não está hermeticamente vedado. Por isso, a cafeteira térmica não deve ser transportada na horizontal, caso contrário, o café pode derramar-se. A cafeteira térmica tem uma capacidade de aprox. 8 chávenas.

A tampa da cafeteira térmica pode ser aberta com o desbloqueio.

### → Sequência de imagens

1. Esvaziar
2. Abrir a tampa e retirar
3. Colocar a tampa e fechar

**Indicação:** A base da cafeteira térmica e a base da máquina de café podem atingir temperaturas muito elevadas. Isto acontece por motivos técnicos e não constitui um erro.

## Dicas para fazer café

Guardar o café moído num local frio. Também é possível congelar. Uma vez aberta a embalagem do café, é necessário fechá-la sempre bem após cada utilização, a fim de conservar o aroma do café.

O grau de torrefação dos grãos de café determina o seu sabor e aroma.

Torrado escuro = mais sabor

Torrado claro = mais acidez

## Limpeza

Nunca mergulhar o aparelho em água nem o lavar na máquina de lavar loiça!

Nunca utilizar aparelhos de limpeza a vapor.

Antes da limpeza, desligar a ficha da tomada.

- Após cada utilização, limpar todas as peças que entraram em contacto com o café.
- Limpar o exterior da máquina de café apenas com um pano húmido, não utilizar detergentes agressivos ou abrasivos.
- Lavar o depósito de água sob água corrente, não utilizar escovas rijas.

### Apenas versão com cafeteira de vidro TKA6A.4.

- A cafeteira de vidro com tampa pode ser lavada na máquina de lavar loiça.

### Apenas versão com cafeteira térmica TKA6A.8.

- Enxaguar a cafeteira térmica com a tampa e limpar o exterior com um pano húmido. Não colocar na máquina de lavar loiça nem em água de lavagem.

**Dica:** Para remover depósitos difíceis, utilizar uma solução de soda cáustica, granulada de detergente para máquina de lavar loiça ou pastilhas de limpeza de próteses dentárias.

- Guardar a cafeteira térmica sem tampa, de modo a evitar a formação de odores desagradáveis e bactérias.

## Descalcificar

O aparelho oferece uma função automática de indicação da descalcificação. Se a tecla ☺ acender a cor de laranja após um ciclo de infusão, é necessário descalcificar a máquina de café.

A descalcificação regular

- prolonga a vida do aparelho;
- garante um funcionamento perfeito;
- evita a formação excessiva de vapor;
- reduz a duração do ciclo de infusão;
- poupa energia.

A máquina de café deve ser descalcificada com um agente descalcificante convencional.

- Para o efeito, é necessário desligar a máquina e manter a ficha ligada à tomada.
  - Colocar a cafeteira na máquina de café com a tampa fechada.
  - Dosear o agente descalcificante de acordo com as indicações do fabricante (ter em atenção as instruções de segurança) e adicionar no depósito de água. Não utilizar agente descalcificante com ácido fosfórico.
- Atenção:** Não encher com mais de 6 chávenas de líquido.
- Manter pressionada a tecla ☺ durante, pelo menos, 5 segundos, o ciclo de descalcificação inicia-se.
  - O programa interrompe-se várias vezes durante alguns minutos para permitir ao agente descalcificante atuar. O processo de descalcificação dura aproximadamente 30 minutos. Enquanto o programa está ativo, a tecla ☺ pisca a cor de laranja.
  - Depois de terminada a descalcificação, a tecla ☺ apaga-se.
  - O aparelho deve ser operado duas vezes com água limpa, sem café. Não encher com mais de **6 chávenas** de água.
  - Lavar bem todas as peças soltas e a cafeteira.

## Eliminação de pequenas anomalias

A tecla  pisca a vermelho, o ciclo de infusão não se inicia.

- O aparelho ainda está demasiado quente.
- Após arrefecer, o aparelho inicia automaticamente o ciclo de infusão.

O ciclo de infusão é notoriamente mais lento ou o aparelho desliga-se antes de terminar o ciclo.

- O aparelho tem muito calcário.
- Descalcificar o aparelho de acordo com as indicações já mencionadas.

**Dica:** No caso de água muito calcária, descalcificar o aparelho com maior frequência do que a exigida pela respetiva indicação (tecla  acende-se a cor de laranja) e ajustar a dureza da água para “dura”.

O dispositivo antigota deixa vaziar líquido.

- O dispositivo antigota está sujo.
- Limpar o dispositivo antigota (no suporte do filtro) sob água corrente, acionando várias vezes o dispositivo com o dedo.

## Dados técnicos

|                          |                                    |
|--------------------------|------------------------------------|
| Ligação elétrica         | 220-240 V~<br>50/60 Hz             |
| Potência                 | 1000-1200 W                        |
| Altura do aparelho       | 355 mm                             |
| Largura do aparelho      | 285 mm                             |
| Profundidade do aparelho | 230 mm                             |
| Capacidade de água       | TKA6A.4. 1,25 l<br>TKA6A68. 1,00 l |

## Eliminação do aparelho



Eliminar a embalagem de forma ecológica. Este aparelho está marcado em conformidade com a Directiva 2012/19/UE relativa aos resíduos de equipamentos eléctricos e electrónicos (waste electrical and electronic equipment – WEEE). A directiva estabelece o quadro para a criação de um sistema de recolha e valorização dos equipamentos usados válido em todos os Estados Membros da União Europeia. Contactar o revendedor especializado para mais informações.

## Garantia

Para este aparelho vigoram as condições de garantia publicadas pelo nosso representante no país em que o mesmo for adquirido. O representante onde comprou o aparelho poderá dar-lhe mais pormenores sobre este assunto. Para a prestação de qualquer serviço dentro da garantia é, no entanto, necessária a apresentação do documento de compra do aparelho.

Salvo alterações técnicas.



## Υποδείξεις ασφαλείας

**Διαβάστε παρακαλώ προσεκτικά τις οδηγίες χρήσης, συμμορφωθείτε μ' αυτές και φυλάξτε τις! Η συσκευή θα πρέπει να συνοδεύεται από τις παρούσες οδηγίες όταν παραδίδεται σε έναν άλλο χρήστη. Αυτή η συσκευή προορίζεται μόνο για την οικιακή χρήση και το οικιακό περιβάλλον.**

### **⚠ Κίνδυνος ηλεκτροπληξίας!**

Χρησιμοποιείτε τη συσκευή μόνο σε εσωτερικούς χώρους, σε θερμοκρασία δωματίου και σε υψόμετρο μέχρι 2000 m πάνω από τη στάθμη της θάλασσας. Η συσκευή επιτρέπεται να συνδεθεί σε ένα δίκτυο εναλλασσομένου ρεύματος μόνο μέσω μιας πρίζας, εγκατεστημένης σύμφωνα με τους κανονισμούς. Εξασφαλίστε, ότι το σύστημα αγωγών προστασίας (γείωση) της ηλεκτρικής εγκατάστασης του σπιτιού έχει εγκατασταθεί σύμφωνα με τους κανονισμούς.

Συνδέστε και χρησιμοποιείτε τη συσκευή μόνο σύμφωνα με τα στοιχεία στην πινακίδα τύπου. Οι επισκευές στη συσκευή, όπως π.χ. η αντικατάσταση ενός χαλασμένου καλωδίου τροφοδοσίας, επιτρέπεται να γίνει μόνο από τα δικά μας κέντρα εξυπηρέτησης πελατών, για να αποφευχθούν έτσι επικίνδυνες καταστάσεις. Αυτή η συσκευή μπορεί να χρησιμοποιηθεί από παιδιά από 8 ετών και πάνω και από άτομα με περιορισμένες φυσικές, αισθητήριες ή πνευματικές ικανότητες ή με ανεπαρκή εμπειρία και/ή ανεπαρκείς γνώσεις, όταν επιτηρούνται ή έχουν ενημερωθεί σχετικά με την ασφαλή χρήση της συσκευής και έχουν κατανοήσει τους πιθανούς από τη χρήση της συσκευής κινδύνους. Τα παιδιά κάτω των 8 ετών πρέπει να κρατιούνται μακριά από τη συσκευή και το ηλεκτρικό καλώδιο σύνδεσης και δεν επιτρέπεται να χειριστούν τη συσκευή. Τα παιδιά δεν επιτρέπεται να παίζουν με τη συσκευή. Ο καθαρισμός και η συντήρηση μέσω χρήστη δεν επιτρέπεται να γίνεται από παιδιά, εκτός εάν αυτά είναι 8 ετών και πάνω και επιτηρούνται. Μη βυθίζετε τη συσκευή ή το ηλεκτρικό καλώδιο ποτέ σε νερό. Παρακολουθείτε πάντοτε τη συσκευή κατά τη διάρκεια της λειτουργίας!

Χρησιμοποιείτε τη συσκευή μόνο, όταν το ηλεκτρικό καλώδιο και η συσκευή δεν παρουσιάζουν καμία ζημιά. Σε περίπτωση βλάβης τραβήξτε αμέσως το φως από την πρίζα ή διακόψε την τάση του δικτύου.

### **⚠ Κίνδυνος εγκαύματος και πυρκαγιάς!**

Η λάθος χρήση της συσκευής μπορεί να οδηγήσει σε τραυματισμούς. Κατά τη διάρκεια της λειτουργίας της συσκευής η θερμοκρασία των προσιτών επιφανειών μπορεί να είναι πολύ υψηλή. Πιάνετε τα εξαρτήματα και τη γυάλινη κανάτα κατά τη διάρκεια της λειτουργίας μόνο από τις προβλεπόμενες προς τούτο λαβές. Μην τοποθετείτε τη συσκευή πάνω ή κοντά σε πολύ ζεστές επιφάνειες, όπως π.χ. πλάκες εστιών. Αποτρέψτε το πιπίλισμα του λίπους, το συνθετικό υλικό μπορεί να υποστεί ζημιά.

Μην καλύπτετε ποτέ την επιφάνεια εναπόθεσης της κανάτας. Μετά τη χρήση οι επιφάνειες των θερμαντικών στοιχείων ή η θερμαντική πλάκα μπορεί να είναι ακόμα καυτές για λίγο χρόνο.

Η συσκευή ζεσταίνεται πολύ. Μην λειτουργείτε τη συσκευή ποτέ σε μια ντουλάπα.

### **⚠ Κίνδυνος ασφυξίας!**

Μην αφήνετε τα παιδιά να παίζουν με το υλικό συσκευασίας.

**Συγχαρητήρια για την αγορά αυτής της συσκευής από τον Οίκο Bosch. Αποκτήσατε ένα προϊόν υψηλής ποιότητας που θα σας αφήσει απόλυτα ικανοποιημένους.**

Αυτές οι οδηγίες χρήσης ισχύουν για δύο μοντέλα:

- **TKA6A.4.** Παραλλαγή με γυάλινη κανάτα
- **TKA6A.8.** Παραλλαγή με κανάτα θερμός

## Εξαρτήματα και στοιχείο χειρισμού

→ **Εικ. Α**

- 1 Δοχείο νερού με ένδειξη της στάθμης του νερού (αποσπώμενο)
- 2 Καπάκι του δοχείου νερού (αποσπώμενο)
- 3 Περιβλήμα φίλτρου (περιστρεφόμενο)
- 4 Υποδοχή φίλτρου (πλένεται στο πλυντήριο πιάτων)
- 5 Προστασία σταξίματος
- 6 **TKA6A.4.** Γυάλινη κανάτα με καπάκι (πλένεται στο πλυντήριο πιάτων)  
**TKA6A.8.** Κανάτα θερμός με καπάκι (δεν πλένεται στο πλυντήριο πιάτων)
- 7 Πλήκτρο  $\psi$  ON/OFF/Προγραμματισμός
- 8 Πλήκτρο αρώματος  $\text{S}^*$
- 9 Θήκη φύλαξης καλωδίου

**Μόνο TKA6A.4.**

- 10 Θερμαντική πλάκα

## Γενικές υποδείξεις

- **Χρησιμοποιείτε μόνο καθαρό, κρύο νερό στο δοχείο νερού.** Σε καμία περίπτωση μη βάλετε γάλα ή έτοιμα ροφήματα, όπως τσάι ή καφές, διαφορετικά προκαλείται ζημιά στη συσκευή.
- Μη γεμίζετε το δοχείο του νερού ποτέ πάνω από το επάνω μαρκάρισμα (γραμμή) με νερό.
- Χρησιμοποιείτε καφέ μεσαίου βαθμού άλεσης (περίπου 7 γρ. για κάθε φλιτζάνι).

- Ο καφές δεν πρέπει να είναι κάτω από την ελάχιστη ποσότητα των 4  $\bullet$  / 3  $\bullet$  ο καφές δεν έχει μετά την επιθυμητή θερμοκρασία και δύναμη.
- Κατά τη διάρκεια της διαδικασίας της παρασκευής δεν επιτρέπεται να αφαιρεθεί η κανάτα, επειδή η υποδοχή του φίλτρου μπορεί να ξεχειλίσει.
- Τοποθετείτε την κανάτα στη συσκευή μόνο με κλειστό το καπάκι.
- Άλλες κανάτες δεν επιτρέπεται να χρησιμοποιηθούν, διαφορετικά η ειδική προστασία σταξίματος εμποδίζει τη διέλευση του καφέ.
- Σε περίπτωση που σχηματιστεί συμπύκνωμα στο περιβλήμα του φίλτρου, δεν είναι η συσκευή ελαττωματική, αυτό οφείλεται σε τεχνικούς λόγους.

## Πριν την πρώτη χρήση

- Αφαιρέστε τα αυτοκόλλητα και τις μεμβράνες που υπάρχουν.
- Τραβήξτε το ηλεκτρικό καλώδιο στο επιθυμητό μήκος έξω από τη θήκη του καλωδίου και συνδέστε το.
- Για τον καθαρισμό βάλτε στο δοχείο του νερού 6 φλιτζάνια νερό και τοποθετήστε το.
- Τοποθετήστε την κανάτα και ενεργοποιήστε τη συσκευή με το πλήκτρο  $\psi$ .
- Επαναλάβετε τη διαδικασία καθαρισμού μια φορά.

**Πληροφορία:** Ενδεχομένως εμφανίζεται μια ακίνδυνη μυρωδιά καινούριου προϊόντος. Σε αυτή την περίπτωση προσθέστε ένα αραιωμένο διάλυμα ξιδιού (5 φλιτζάνια νερό σε 1 φλιτζάνι ξίδι) και ξεκινήστε τη διαδικασία του καθαρισμού. Στη συνέχεια ξεβγάλετε δύο φορές με 6 φλιτζάνια νερό.

- Καθαρίστε προσεκτικά την κανάτα.

## Παρασκευή καφέ

### → Σειρά εικόνων

1. Αφαιρέστε το δοχείο του νερού, γεμίστε το με νερό και τοποθετήστε το μέχρι τέρμα.
2. Στρέψτε το περίβλημα του φίλτρου.
3. Τοποθετήστε το χάρτινο φίλτρο 1x4 στην υποδοχή του φίλτρου και προσθέστε την επιθυμητή ποσότητα καφέ.
4. Στρέψτε προς τα μέσα το περίβλημα του φίλτρου και αφήστε το να ασφαλίσει.
5. Τοποθετήστε την κανάτα με κλειστό το καπάκι κάτω από το περίβλημα του φίλτρου.
6. Πατήστε μόνο το πλήκτρο , η διαδικασία της παρασκευής ξεκινά.

**Σημαντικό:** Όταν η διαδικασία της παρασκευής λήξει, περιμένετε ακόμη λίγο, μέχρι να περάσει όλος ο καφές μέσα από το φίλτρο στην κανάτα.

**Αφήστε τη μηχανή του καφέ να κρυώσει για 5 λεπτά πριν από μια νέα λειτουργία.**

## Πλήκτρο αρώματος

Αυτή η μηχανή του καφέ διαθέτει ένα ειδικό πρόγραμμα αρώματος, το οποίο μπορεί να ενεργοποιηθεί και να απενεργοποιηθεί με το πλήκτρο αρώματος. Όταν το πρόγραμμα αρώματος είναι ενεργοποιημένο, βράζει ο καφές περισσότερο και έτσι αλλάζει η γεύση του καφέ.

- Για την ενεργοποίηση πατήστε το πλήκτρο αρώματος  μέσα σε 1 λεπτό μετά την έναρξη της παρασκευής. Το πλήκτρο ανάβει κόκκινο.



**Σημαντικό:** Το πλήκτρο αρώματος διαθέτει μια λειτουργία μνήμης και παραμένει επίσης μετά την απενεργοποίηση της συσκευής ενεργοποιημένο. Το πλήκτρο αρώματος μπορεί να ενεργοποιηθεί ή να απενεργοποιηθεί μόνο μέσα στο πρώτο λεπτό μετά την έναρξη της παρασκευής.



## Λειτουργία χρονοδιακόπτη «auto off»

### Μόνο παραλλαγή με γυάλινη κανάτα ΤΚΑ6Α.4.

Η συσκευή είναι προγραμματισμένη με μια αυτόματη απενεργοποίηση **auto off** (εξοικονόμηση ενέργειας), η οποία απενεργοποιεί τη συσκευή περίπου 40 λεπτά μετά το τέλος της παρασκευής.

Αυτός ο χρόνος μπορεί να αλλάξει:

- Η συσκευή πρέπει να είναι απενεργοποιημένη και το φιν να είναι συνδεδεμένο στην πρίζα.
- Κρατήστε το πλήκτρο  το λγότεο για 3 δευτερόλεπτα πατημένο, το πλήκτρο  αναβοσβήνει.
- Πατήστε το πλήκτρο  μέσα σε 7 δευτερόλεπτα, για να κάνετε μια επιλογή.

|   |   |
|---|---|
|  αναβοσβήνει πράσινο   | Χρόνος απενεργοποίησης 20 λεπτά                       |
|  αναβοσβήνει πορτοκαλί | Χρόνος απενεργοποίησης 40 λεπτά (ρύθμιση εργοστασίου) |
|  αναβοσβήνει κόκκινο   | Χρόνος απενεργοποίησης 60 λεπτά                       |

**Σημαντικό:** Εάν μέσα σε 7 δευτερόλεπτα δεν πραγματοποιηθεί καμία ρύθμιση, η τελευταία ρύθμιση είναι ενεργοποιημένη. Το πλήκτρο  σβήνει, η συσκευή είναι ξανά απενεργοποιημένη.

### Μόνο παραλλαγή με κανάτα θερμός ΤΚΑ6Α.8.

Η συσκευή είναι προγραμματισμένη με μια αυτόματη απενεργοποίηση **auto off** (εξοικονόμηση ενέργειας), η οποία απενεργοποιεί τη συσκευή μερικά λεπτά μετά το τέλος της παρασκευής.

**Συμβουλή:** Ο καφές παραμένει για πολύ ακόμη ζεστός, όταν η κανάτα θερμός πριν από την παρασκευή ξεπλυθεί με καυτό νερό.

## Ρύθμιση σκληρότητας του νερού

Για αυτή τη μηχανή καφέ μπορεί να ρυθμιστεί η σκληρότητα του νερού.

**Η σωστή ρύθμιση της σκληρότητας του νερού είναι σημαντική, ώστε η συσκευή να επισημαίνει έγκαιρα, τότε απαιτείται απασβέστωση.**

Η προρρυθμισμένη σκληρότητα του νερού είναι «σκληρό».

Αυτή μπορεί να αλλάξει:

- Η συσκευή πρέπει να είναι απενεργοποιημένη και το φως να είναι συνδεδεμένο στην πρίζα.
- Κρατήστε τα πλήκτρα  $\psi$  και  $\text{☼}$  το λιγότερο 3 δευτερόλεπτα ταυτόχρονα πατημένα, το πλήκτρο  $\psi$  αναβοσβήνει.
- Πατήστε το πλήκτρο  $\psi$  μέσα σε 7 δευτερόλεπτα, για να κάνετε μια επιλογή.

|                              |                              |
|------------------------------|------------------------------|
| $\psi$ αναβοσβήνει πράσινο   | μαλακό                       |
| $\psi$ αναβοσβήνει πορτοκαλί | μέτριο                       |
| $\psi$ αναβοσβήνει κόκκινο   | σκληρό (ρύθμιση εργοστασίου) |

**Σημαντικό:** Εάν μέσα σε 7 δευτερόλεπτα δεν πραγματοποιηθεί καμία ρύθμιση, η τελευταία ρύθμιση είναι ενεργοποιημένη. Το πλήκτρο  $\psi$  σβήνει, η συσκευή είναι ξανά απενεργοποιημένη.

### Βαθμός σκληρότητας νερού

|        | Γερμανική μέθοδος (°dH) | Γαλλική μέθοδος (°fH) |
|--------|-------------------------|-----------------------|
| μαλακό | 1 - 8,4                 | 1 - 14                |
| μέτριο | 8,4 - 14                | 14 - 25               |
| σκληρό | >14                     | > 25                  |

## Κανάτα θερμός

**Μόνο παραλλαγή ΤΚΑ6Α.8.**

**Σημαντικό:** Μη διατηρείτε ζεστά προϊόντα γάλακτος ή παιδικές τροφές, δημιουργία βακτηριδίων. Μη ζεσταίνετε την κανάτα στο φούρνο μικροκυμάτων ή στον ηλεκτρικό φούρνο. Μη φυλάγετε ή μη μεταφέρετε στην κανάτα ανθρακούχα ποτά. Μετά τον καθαρισμό ξεπλύνετε προσεκτικά.

Το κλείστρο για τεχνικούς λόγους δεν είναι ερμητικά στεγανό, για να μην μπορεί να σφίξει με την αναρόφηση. Γι' αυτό μη μεταφέρετε την κανάτα θερμός ποτέ πλαγιασμένη, διαφορετικά μπορεί να χυθεί ο καφές. Η κανάτα θερμός έχει χωρητικότητα περίπου 8 φλιτζάνια.

Το καπάκι της κανάτας θερμός μπορεί να ανοίξει με την απασφάλιση.

### → Σειρά εικόνων

1. Εκκένωση
2. Ανοίξτε το καπάκι και αφαιρέστε το
3. Τοποθετήστε το καπάκι και κλείστε το

**Υπόδειξη:** Ο πάτος της κανάτας θερμός και η επιφάνεια στήριξης στη μηχανή του καφέ μπορεί να ζεσταθούν πάρα πολύ. Αυτό οφείλεται σε τεχνικούς λόγους και δεν αποτελεί κανένα σφάλμα.

## Συμβουλές γύρω από την παρασκευή του καφέ

Φυλάγετε τον αλεσμένο καφέ σε δροσερό μέρος, μπορεί επίσης να καταψυχθεί. Κλείνετε τις ανοιχτές συσκευασίες του καφέ πάντα στεγανά, για να διατηρηθεί το άρωμα.

Το καβούρντισμα των κόκκων του καφέ επηρεάζει τη γεύση και το άρωμα. Πολύ καβούρντισμα = πικάντικη γεύση  
Ελαφρύ καβούρντισμα = όξινη γεύση

## Καθαρισμός

Μη βυθίζετε ποτέ τη συσκευή στο νερό ή μην την βάζετε στο πλυντήριο πιάτων!

Μη χρησιμοποιήσετε κανέναν ατμοκαθαριστή.

Πριν τον καθαρισμό τραβήξτε το φως από την πρίζα.

- Μετά από κάθε χρήση καθαρίζετε όλα τα εξαρτήματα, που έχουν έρθει σε επαφή με τον καφέ.
- Σκουπίζετε το περίβλημα εξωτερικά μόνο με υγρό πανί, μη χρησιμοποιείτε κανένα ισχυρό απορρυπαντικό ή υλικά τριψίματος.
- Καθαρίστε το δοχείο του νερού κάτω από τρεχούμενο νερό, μη χρησιμοποιήσετε καμία σκληρή βούρτσα.

### Μόνο παραλλαγή με γυάλινη κανάτα ΤΚΑ6Α.4.

- Η γυάλινη κανάτα με καπάκι μπορεί να μπει στο πλυντήριο πιάτων.

### Μόνο παραλλαγή με κανάτα θερμός ΤΚΑ6Α.8.

- Ξεπλύνετε την κανάτα θερμός με καπάκι και καθαρίστε την εξωτερικά με ένα υγρό πανί. Μην την βάζετε στο πλυντήριο πιάτων ή μην την πλύνετε με σαπουνάδα.
- Συμβουλή:** Τα σκληρότερα αποθέματα μπορούν να απομακρυνθούν με ένα διάλυμα αποδόδα, απορρυπαντικό πλυντηρίου πιάτων ή δισκία καθαρισμού οδοντοστοιχιών.

- Φυλάγετε την κανάτα θερμός ανοιχτή, για να αποφύγετε την οσμή και τη δημιουργία βακτηριδίων.

## Απασβέστωση

Η συσκευή είναι εξοπλισμένη με μια αυτόματη ένδειξη απασβέστωσης. Όταν μετά το τέλος της παρασκευής ανάβει το πλήκτρο  $\psi$  πορτοκαλί, πρέπει η συσκευή να απασβεστωθεί.

Τακτική απασβέστωση:

- Παρατείνει τη διάρκεια ζωής της συσκευής.
- Εξασφαλίζει μια άψογη λειτουργία.
- Εμποδίζει την υπερβολική δημιουργία ατμού.
- Μειώνει το χρόνο παρασκευής.
- Εξοικονομεί ενέργεια.

Η μηχανή του καφέ πρέπει να απασβεστώνεται με ένα μέσο απασβέστωσης του εμπορίου.

- Η συσκευή πρέπει να είναι απενεργοποιημένη και το φως να είναι συνδεδεμένο στην πρίζα.
  - Τοποθετήστε την κανάτα στη συσκευή με κλειστό το καπάκι.
  - Προσθέστε το μέσο απασβέστωσης σύμφωνα με τα στοιχεία του κατασκευαστή (προσέξτε τις οδηγίες ασφαλείας) στο δοχείο του νερού. Μη χρησιμοποιείτε κανένα μέσο απασβέστωσης με φωσφορικό οξύ.
- Προσοχή:** Μην προσθέσετε πάνω από 6 φλιτζάνια υγρό.
- Κρατήστε το πλήκτρο  $\psi$  το λιγότερο 5 δευτερόλεπτα πατημένο, η διαδικασία της απασβέστωσης ξεκινά.
  - Το πρόγραμμα διακόπτεται πολλές φορές για μερικά λεπτά, για να αφήσει το μέσο απασβέστωσης να δράσει. Η διαδικασία της απασβέστωσης διαρκεί περίπου 30 λεπτά. Κατά τη διάρκεια της λειτουργίας του προγράμματος αναβοσβήνει το πλήκτρο  $\psi$  πορτοκαλί.
  - Μετά το πέρας της απασβέστωσης σβήνει το πλήκτρο  $\psi$ .
  - Λειτουργήστε τη συσκευή δύο φορές με καθαρό νερό χωρίς καφέ. Μην προσθέσετε πάνω από **6 φλιτζάνια** νερό.
  - Ξεπλύνετε καλά όλα τα ξεχωριστά μέρη και την κανάτα.

## Αποκατάσταση μικρών βλαβών από σας τους ίδιους

Το πλήκτρο  $\psi$  αναβοσβήνει κόκκινο, η διαδικασία της παρασκευής δεν ξεκινά.

- Η συσκευή είναι ακόμη πολύ ζεστή.
- Η συσκευή ξεκινά τη διαδικασία της παρασκευής αυτόματα, αφού πρώτα κρυώσει η συσκευή.

Η συσκευή παρασκευάζει τον καφέ πολύ αργά ή απενεργοποιείται πριν το πέρας της διαδικασία παρασκευής.

- Στη συσκευή έχουν συσσωρευτεί πολλά άλατα.
- Απασβεστώστε τη συσκευή σύμφωνα με τις οδηγίες.

**Συμβουλή:** Σε περίπτωση πολύ σκληρού νερού (μεγάλη περιεκτικότητα αλάτων ασβεστίου) απασβεστώνετε τη συσκευή συχνότερα, απ' ό,τι απαιτεί η ένδειξη (το πλήκτρο  $\psi$  ανάβει πορτοκαλί) και ρυθμίστε την σκληρότητα του νερού στο «σκληρό».

Η προστασία σταξίματος δεν είναι στεγανή.

- Ρύπανση της προστασίας σταξίματος.
- Καθαρίστε την προστασία σταξίματος (στην υποδοχή του φίλτρου) κάτω από τρεχούμενο νερό, πατώντας συγχρόνως πολλές φορές την προστασία σταξίματος με το δάκτυλο.

## Απόσυρση



Απορρίψτε τη συσκευασία με τρόπο φιλικό προς το περιβάλλον. Αυτή η συσκευή χαρακτηρίζεται σύμφωνα με την ευρωπαϊκή οδηγία 2012/19/ΕΕ περί ηλεκτρικών και ηλεκτρονικών συσκευών (waste electrical and electronic equipment – WEEE). Η οδηγία προκαθορίζει τα πλαίσια για μια απόσυρση και αξιοποίηση των παλιών συσκευών με ισχύ σ' όλη την ΕΕ. Για τους τρόπους αποκομιδής που ισχύουν επί του παρόντος, θα σας ενημερώσει ο ειδικός έμπορος.

Με επιφύλαξη για τις όποιες αλλαγές.

## Τεχνικά χαρακτηριστικά

|                         |                                    |
|-------------------------|------------------------------------|
| Ηλεκτρική σύνδεση       | 220-240 V~<br>50/60 Hz             |
| Ισχύς                   | 1000-1200 W                        |
| Ύψος συσκευής           | 355 mm                             |
| Πλάτος συσκευής         | 285 mm                             |
| Βάθος συσκευής          | 230 mm                             |
| Ποσότητα πλήρωσης νερού | TKA6A.4. 1,25 L<br>TKA6A68. 1,00 L |

# Όροι Εγγύησης

1. Η εγγύηση καλής λειτουργίας των προϊόντων μας παρέχεται για χρονικό διάστημα είκοσι τεσσάρων (24) μηνών από την ημερομηνία της πρώτης αγοράς που αναγράφεται στη θεωρημένη απόδειξη αγοράς. Για την παροχή της εγγύησης απαιτείται η επίδειξη της θεωρημένης απόδειξης αγοράς στην οποία αναγράφεται ο τύπος και το μοντέλο του προϊόντος.
2. Η εταιρεία μέσα στα ανωτέρω χρονικά όρια, σε περίπτωση πλημμελούς λειτουργίας της συσκευής, αναλαμβάνει την υποχρέωση της επαναφοράς της σε ομαλή λειτουργία και της αντικατάστασης κάθε τυχόν ελαττωματικού μέρους (πλην των αναλώσιμων και των ευπαθών, όπως τα γυάλινα, λαμπτήρες κλπ.). Απαραίτητη προϋπόθεση για να ισχύει η εγγύηση είναι η μη λειτουργία της συσκευής να προέρχεται από την πλημμελή κατασκευή της και όχι επί παραδείγματι από κακή χρήση, λανθασμένη εγκατάσταση, μη τήρηση των οδηγιών χρήσης της συσκευής, ακατάλληλη συντήρηση από πρόσωπα μη εξουσιοδοτημένα από την BSH Οικιακές Συσκευές Α.Β.Ε. ή από εξωγενείς παράγοντες όπως διακοπές ηλεκτρικού ρεύματος ή διαφοροποίησης της τάσης κλπ.
3. Στην περίπτωση που το προϊόν δεν λειτουργεί σωστά λόγω της κατασκευής του και εφόσον η πλημμελής λειτουργία εκδηλώθηκε κατά την περίοδο εγγύησης, η μονάδα Σέρβις (ή το εξουσιοδοτημένο συνεργείο) της BSH Οικιακές Συσκευές Α.Β.Ε. θα το επισκευάσει με σκοπό τη χρήση για την οποία κατασκευάστηκε, χωρίς να υπέρξει χρέωση για ανταλλακτικά ή την εργασία.
4. Δεν καλύπτονται από την εγγύηση οι κίνδυνοι που σχετίζονται με τη μεταφορά του προϊόντος προς επίσκεψη στον μεταπωλητή ή προς την μονάδα Σέρβις (ή προς το Εξουσιοδοτημένο Συνεργείο) της BSH Οικιακές Συσκευές Α.Β.Ε. εφόσον δεν πραγματοποιούνται από την BSH Οικιακές Συσκευές Α.Β.Ε. ή από εξουσιοδοτημένο απ' αυτήν πρόσωπο.
5. Όλες οι επισκευές της εγγύησης πρέπει να γίνονται από το Εξουσιοδοτημένο Σέρβις (ή το εξουσιοδοτημένο συνεργείο) της BSH Οικιακές Συσκευές Α.Β.Ε.
6. Η εγγύηση δεν καλύπτει κανένα προϊόν που χρησιμοποιείται πέραν των προδιαγραφών για τις οποίες κατασκευάστηκε (π.χ. οικιακή χρήση).
7. Η εγγύηση καλής λειτουργίας που παρέχεται από τον κατασκευαστή παύει αν αποκολληθούν, αλλοιωθούν ή τροποποιηθούν με οποιοδήποτε τρόπο οι ταινίες ασφαλείας ή οι ειδικές διακριτικές αυτοκόλλητες ετικέτες επί των οποίων αναγράφεται ο αριθμός σειράς ή η ημερομηνία αγοράς.
8. Η εγγύηση δεν καλύπτει:
  - Επισκευές, μετατροπές ή καθαρισμούς που έλαβαν χώρα σε κέντρο Σέρβις μη εξουσιοδοτημένο από την BSH Οικιακές Συσκευές Α.Β.Ε.
  - Λάθος χρήση, υπερβολική χρήση, χειρισμό ή λειτουργία του προϊόντος κατά τρόπο μη σύμφωνο με τις οδηγίες που περιέχονται στα εγχειρίδια χρήσης και/ή στα σχετικά έγγραφα χρήσης, συμπεριλαμβανομένων της πλημμελούς φύλαξης της συσκευής, της πτώσης της συσκευής κλπ.
  - Προϊόντα με δυσανάγνωστο αριθμό σειράς.
  - Ζημιές που προκαλούνται ενδεικτικά από αστραπές, νερό ή υγρασία, φωτιά, πόλεμο, δημόσιες αναταραχές, λάθος τάσεις του δικτύου παροχής ρεύματος, ή οποιοδήποτε λόγο που είναι πέραν από τον έλεγχο του κατασκευαστή ή εξουσιοδοτημένου συνεργείου.
9. Αντικατάσταση της συσκευής γίνεται μόνο εφόσον δεν είναι δυνατή η επιδιόρθωση της κατόπιν πιστοποίησης της αδυναμίας επίσκεψης από το Εξουσιοδοτημένο Σέρβις (ή το εξουσιοδοτημένο συνεργείο) της BSH Οικιακές Συσκευές Α.Β.Ε.
10. Η κάθε επίσκεψη ή η αντικατάσταση ελαττωματικού μέρους δεν παρατείνει τον χρόνο εγγύησης του προϊόντος.
11. Εξαρτήματα και υλικά που αντικαθιστώνται κατά τη διάρκεια της εγγύησης επιστρέφονται στο συνεργείο.

## **BSH Οικιακές Συσκευές Α.Β.Ε.**

17° χλμ Εθνικής οδού Αθηνών - Λαμίας & Ποταμού 20,145 64 Κηφισιά, Αθήνα

## **ΤΑ ΚΕΝΤΡΙΚΑ ΣΗΜΕΙΑ ΕΞΥΠΗΡΕΤΗΣΗΣ ΠΕΛΑΤΩΝ**

**Αθήνα** ..... 17° χλμ Εθνικής οδού Αθηνών – Λαμίας & Ποταμού 20,145 64 Κηφισιά  
**Θεσ/νίκη** ..... Οδός Χάλκης, Πατριαρχικό Πυλαίας, 570 οι Πυλαία, Τ.θ. 60017 Θέρμη  
**Πάτρα** ..... Χαραλάμπη 57. 262 24 Ψηλά Αλώνια  
**Ηράκλειο – Κρήτης** ..... Λεωφ. Εθνικής Αντιστάσεως 23 & Καλαμά, 713 06 Ηράκλειο  
**Κύπρος** ..... Αρχ. Μακαρίου Γ 39. 2407 Εγκωμη Λευκωσία, Κύπρος

**18182** ..... 24 ώρες / 7 ημέρες, τυπική χρέωση κλήσης προς εθνικά δίκτυα

## **ΠΑΝΕΛΛΑΔΙΚΟ ΤΗΛΕΦΩΝΟ ΕΞΥΠΗΡΕΤΗΣΗΣ ΠΕΛΑΤΩΝ**



## Güvenlik uyarıları

**Kullanım kılavuzunu lütfen itinalı olarak okuyun, kılavuzdaki bilgilere göre hareket edin ve kılavuzu saklayın! Cihazı başkasına verecek olursanız iş bu kılavuzu da ekleyin. Bu cihaz sadece evde ve ev ortamında kullanılmak için tasarlanmıştır.**

### **⚠ Elektrik çarpma tehlikesi!**

Cihazı sadece normal oda sıcaklığında ve deniz seviyesinin en çok 2000 m üstünde bir rakımda kullanın. Cihaz sadece kurallara uygun şekilde monte edilmiş olan topraklamalı bir priz üzerinden alternatif akımlı bir akım şebekesine bağlanabilir. Evinizin koruyucu hat kurulumunun uzmanca yapılmış olmasını sağlayınız. Cihazı sadece tip plaketindeki bilgilere göre bağlayın ve işletin. Cihazda, hasar görmüş bir elektrik kablosunun değiştirilmesi gibi onarımlar, tehlikeleri önlemek için, sadece yetkili servisimiz tarafından yapılmalıdır.

Bu cihaz 8 yaş ve üstü çocuklar ve fiziksel, duyuşsal ya da zihinsel engeli olan ya da deneyimi ve bilgisi yetersiz olan kişiler tarafından sadece, sorumlu bir kişinin nezareti altında veya cihazın güvenli kullanımı konusunda bilgilendirilmiş olmaları ve kullanımdan kaynaklanan tehlikeleri anlamış olmaları halinde kullanılabilir. 8 yaş altı çocuklar cihazdan ve bağlantı kablosundan uzak tutulmalıdır ve cihazı kullanmaları yasaktır. Çocukların cihazla oynaması yasaktır. Temizlik ve kullanıcının çocuklar tarafından 8 yaş ve üstü ve gözetim altında olmaları haricinde, yapılması yasaktır. Cihazı veya elektrik kablosunu hiçbir zaman suya daldırmayın. Cihazı işletim sırasında sürekli olarak gözetim altında tutun! Cihazı sadece elektrik kablosunda ve kendisinde hasar yoksa kullanın. Arıza durumunda derhal elektrik fişini çekin veya elektrięi kapatın.

## ⚠ Yanma ve yangın tehlikesi!

Cihazın hatalı kullanılması yaralanmalara yol açabilir. Cihazın işletilmesi esnasında, dokunulabilen yüzeyin sıcaklığı çok yüksek olabilir. Cihazı kullanırken, cihaz parçalarını ve cam demliği sadece öngörülen tutamaklardan kavrayın. Cihazı, ocak gibi sıcak yüzeylerin üzerine veya yakınına koymayın. Yağların sıçramasını önleyin, aksi takdirde plastik hasar görebilir.

Demlik için olan oturtma yüzeyini hiçbir zaman örtmeyin. Kullanım sonrasında ısıtma elemanının veya ısı plakasının yüzeyi bir süre daha sıcak olabilir.

Cihaz ısınır. Cihazı kesinlikle bir dolap içerisinde kullanmayınız.

## ⚠ Boğulma riski!

Çocukların ambalaj malzemesiyle oynamasına izin vermeyin.

AEEE Yönetmeliğine Uygundur.



**Bosch firmasının bu cihazını satın aldığınız için tebrik ederiz. Çok memnun kalacağınız yüksek değerli bir ürünün sahibi oldunuz.**

Bu kullanma kılavuzunda iki model tarif edilmektedir:

- **TKA6A.4.** Cam kavanozlu tip
- **TKA6A.8.** Termoslu kavanozlu tip

## Parçalar ve kumanda elemanları



### → Resim

- 1 Su seviyesi göstergeli su deposu (çıkarılabilir)
- 2 Su deposu kapağı (çıkarılabilir)
- 3 Filtre gövdesi (döndürülebilir)
- 4 Filtre tutucusu (bulaşık makinesine konulabilir)
- 5 Damlama emniyeti
- 6 **TKA6A.4.** Kapaklı cam kavanoz (bulaşık makinesine konulabilir)  
**TKA6A.8.** Kapaklı termoslu kavanoz (bulaşık makinesine konulamaz)
- 7 Tuş  açma/kapama/programlama
- 8 Aroma tuşu 
- 9 Kablo saklama bölmesi

### Sadece **TKA6A.4.**

- 10 Isı plakası

## Genel uyarılar

- **Su deposuna sadece temiz ve soğuk su doldurunuz.** Kesinlikle süt ya da hazır içecekler (kahve, çay v.s. gibi) doldurmuyunuz. Aksi takdirde cihaz zarar görür.
- Su deposuna asla üst işaretten (çizgi) daha fazla su doldurmuyunuz.
- Orta öğütülmüş kahve kullanınız (fincan başına yaklaşık 7g).
- En alt seviye olan 4  / 3  altına kesinlikle inmemelidir. aksi takdirde kahve istenilen sıcaklıkta ve sertlikte olmaz.
- Demlenme işlemi esnasında kavanoz kesinlikle yerinden alınmamalıdır, aksi takdirde filtre tutucusundan taşma olur.
- Kavanoz sadece kapağı kapatılmış bir şekilde yerine takılmalıdır.
- Orijinal kavanoz dışında kesinlikle başka kavanozlar kullanılmamalıdır, aksi takdirde, damlama emniyeti görevini yerine getiremez ve kahve sızar.
- Filtre gövdesinde yoğunlaşma suyu birikirse, cihaz arızalı değildir, bu teknik bir durumdur.

## İlk kullanımdan önce

- Mevcut olabilecek etiketleri ve folyoları çıkartınız.
- Elektrik kablosunu istediğiniz uzunlukta kablo gözünden çekiniz ve bağlayınız.
- Su deposunun temizlenmesi için depoyu 6 fincan su ile doldurunuz ve yerine takınız.
- Kavanozu yerleştiriniz ve cihazı  tuşu ile devreye sokunuz.
- Temizleme işlemi bir kere tekrarlayınız.

**Bilgi:** Belki zararsız bir yeni cihaz kokusu oluşabilir. Böyle bir durumda bir sirke karışımını (5 fincan suya 1 fincan sirke katılmalıdır) doldurunuz ve temizleme işlemi yapınız. Daha sonra iki defa sadece su ile (her seferinde 6 fincan su ile) durulama yapınız.

- Kavanozu iyice temizleyiniz.

## Kahve demleme

### → Resim sırası

1. Su deposunu çıkarınız, su ile doldurunuz ve sonuna kadar yerine takınız.
2. Filtre gövdesini dışarı döndürünüz.
3. Filtre torbasını 1x4 filtre tutucusuna yerleştiriniz ve istediğiniz kadar kahveyi koyunuz.
4. Filtre gövdesini tekrar geri döndürünüz ve tam olarak yerine oturtunuz.
5. Kavanozu, kapağı kapalı olarak takılmış şekilde filtre gövdesinin altına yerleştiriniz.
6. Şimdi  tuşuna basınız, demlene işlemi başlar.

**Önemli:** Demleme işlemi sona erdikten sonra kahvenin tamamının filtreden geçip kavanoza akması için biraz daha bekleyiniz.

**Yeni bir kahve demleme işlemine başlamadan evvel 5 dakika cihazın soğumasını bekleyiniz.**

## Aroma tuşu

Bu kahve makinesinde aroma tuşu ile açılıp kapatılabilen özel bir aroma programı mevcuttur. Aroma programı etkin olduğunda, kahve daha uzun süre demlenir ve bunun sonucunda kahvenin tadı değişir.

- Bu programı başlatmak için demleme işlemi başladıktan sonra 1 dakika içerisinde  aroma tuşuna basınız. Tuş kırmızı yanar.

**Önemli:** Aroma tuşu bir hafıza fonksiyonuna sahiptir ve cihaz kapatıldıktan sonra da etkin kalır. Aroma tuşu, demleme işlemi başladıktan sonra sadece ilk dakika içerisinde açılabilir veya kapatılabilir.

## Timer fonksiyonu “auto off” (elektrik tasarrufu)

### Sadece cam kavanozlu tip TKA6A.4.

Cihazda, cihazı demleme işleminden yakl. 40 dakika sonra otomatik olarak kapatan bir **auto off** (elektrik tasarrufu) işlevi bulunmaktadır.

Bu süre değiştirilebilir:

- Cihaz kapalı olmalı ve elektrik fişi prize takılı olmalıdır.
- ☼ tuşunu en az 3 saniye basılı tutun, ☺ tuşu yanıp söner.
- Seçim yapmak için 7 saniye içerisinde ☺ tuşuna basınız.

|                          |   |
|--------------------------|---|
| ☺ yeşil yanıp sönmüyor   | Kapanma zamanı<br>20 dakika                 |
| ☺ turuncu yanıp sönmüyor | Kapanma zamanı<br>40 dakika (fabrika ayarı) |
| ☺ kırmızı yanıp sönmüyor | Kapanma zamanı<br>60 dakika                 |

**Önemli:** 7 saniye içerisinde ayar yapılmazsa, son ayar etkindir. ☺ tuşu söner, cihaz tekrar kapalıdır.

### Sadece termoslu kavanozlu tip TKA6A.8.

Cihaz, demleme işleminden birkaç dakika sonra cihazı otomatik olarak kapatan bir **auto off** (enerji tasarrufu) işlevi ile programlanmıştır.

**İpucu:** Termoslu kavanoz, demleme işleminden önce sıcak durulduğunda, kahve daha uzun süre sıcak kalır.

## Su sertliğini ayarlayın

Bu kahve makinesi için su sertliği ayarlanabilir.

**Cihazın, ne zaman kireçten temizlenmesi gerektiğini zamanında bildirebilmesi için, su sertliğinin doğru ayarlanması önemlidir.**

Önceden ayarlı su sertliği “çok sert” kademesidir.

Bu ayar değiştirilebilir:

- Cihaz kapalı olmalı ve elektrik fişi prize takılı olmalıdır.
- ☺ ve ☼ tuşlarını aynı anda en az 3 saniye basılı tutunuz, ☺ tuşu yanıp söner.
- Seçim yapmak için 7 saniye içerisinde ☺ tuşuna basınız.

|                          |                         |
|--------------------------|-------------------------|
| ☺ yeşil yanıp sönmüyor   | yumuşak                 |
| ☺ turuncu yanıp sönmüyor | orta                    |
| ☺ kırmızı yanıp söner    | sert<br>(fabrika ayarı) |

**Önemli:** 7 saniye içerisinde ayar yapılmazsa, son ayar etkindir. ☺ tuşu söner, cihaz tekrar kapalıdır.

### Su sertlik derecesi

|         | Alman (°dH) | Fransız (°fH) |
|---------|-------------|---------------|
| yumuşak | 1 - 8,4     | 1 - 14        |
| orta    | 8,4 - 14    | 14 - 25       |
| sert    | >14         | > 25          |

## Termoslu kavanoz

### Sadece TKA6A.8 tipi.

**Önemli:** Süt ürünlerini veya bebek mamasını sıcak tutmak için kullanmayınız, bakteri oluşumu olabilir. Kavanozu mikrodalga fırında veya fırında ısıtmayınız. Kavanoz içerisine gazlı içecekler saklamayınız veya taşımayınız. Temizlikten sonra iyice durulayınız.

Kapak, emerek sabitleşmemesi için teknik açıdan hava geçirmez değildir. Bu nedenle termoslu kavanozu asla yatay bir şekilde taşımayın, aksi takdirde kahve akabilir. Termoslu kavanozun dolun kapasitesi yakl. 8 fincandır.

Termoslu kavanozun kapağı, kilit açma mekanizması ile açılabilir.

## → Resim sırası

1. Dökme
2. Kapağı açın ve çıkartın
3. Kapağı takın ve kapatın

**Bilgi:** Termoslu kavanozun tabanı ve kahve makinesinde durma yüzeyi çok fazla ısınabilir. Bu teknik bir durumdur ve hata değildir.

## Kahve hazırlama ile ilgili ipuçları

Öğütülmüş kahveyi, serin bir yerde veya derin dondurucuda saklayınız. Açılan kahve ambalajlarını, aromanın korunması için her zaman sıkı bir şekilde kapatınız.

Kahve çekirdeklerini kavurma şekli, kahvenin tadını ve aromasını etkiler.  
Koyu kavrulmuş = Baharatlı  
Açık kavrulmuş = Ekşi

## Temizleme

Cihazı kesinlikle suya daldırmayın veya bulaşık makinesine koymayın! Buharlı temizleme aleti kullanmayınız. Temizlik yapmadan önce elektrik fişini çekiniz.

- Her kullanımdan sonra kahve ile temas eden tüm parçaları temizleyiniz.
- Gövdenin dış yüzeyini nemli bir bezle siliniz, asla güçlü veya aşındırıcı temizlik malzemeleri kullanmayınız.
- Su deposunu akan suyun altında yıkayınız, asla sert bir fırça v.s. kullanmayınız.

### Sadece cam kavanozlu tip TKA6A.4.

- Cam kavanoz, kapağı ile birlikte bulaşık makinesine konabilir.

### Sadece termoslu kavanozlu tip TKA6A.8.

- Termoslu kavanozu kapak ile birlikte durulayınız ve dıştan nemli bir bezle temizleyiniz. Bulaşık makinesinde veya yıkama suyu ile temizlemeyiniz.

**İpucu:** Yapışan inatçı kirler, soda, bulaşık makinesi tozu veya yedek temizlik tabletlerinden oluşan bir çözelti ile temizlenebilir.

- Koku ve bakteri oluşumunu önlemek için termoslu kavanozu kapatmadan saklayınız.



## Kireçten arındırma

Cihaz, otomatik bir kireçten arındırma göstergesine sahiptir. Demleme işleminin ardından  tuşu turuncu yanarsa, cihaz kireçten arındırılmıdır.

Düzenli aralıklarla yapılacak kireç çözme işlemi

- cihazın ömrünü uzatır;
- cihazın kusursuz çalışmasını sağlar;
- çok fazla buhar oluşmasını önler;
- demleme süresini kısaltır;
- enerji tasarrufu sağlar.

Kahve makinesi, piyasada standart olarak bulunan bir kireçten arındırma maddesi ile kireçten arındırılmıdır.

- Cihaz kapalı olmalı ve elektrik fişi prize takılı olmalıdır.
  - Kavanozu kapağı kapalı bir şekilde cihaza yerleştiriniz.
  - Kireçten arındırma maddelerinin dozunu üreticinin verdiği bilgilere göre ayarlayınız (güvenlikle ilgili uyarıları dikkate alınız) ve su tankına doldurunuz. Fosforik asit gibi kireçten arındırma maddeleri kullanılmamalıdır.
- Dikkat:** 6 fincandan daha fazla sıvı doldurmayınız.
-  tuşunu en az 5 saniye basılı tutun, kireçten arındırma işlemi başlar.
  - Program ara ara birkaç dakikalığına kesilir ve böylece kireçten arındırma maddesinin etkisi sağlanmış olur. Kireçten arındırma işlemi yaklaşık 30 dak. sürer. Program uygulanırken,  tuşu turuncu yanıp söner.
  - Kireç giderme işleminin ardından  tuşu söner.
  - Cihazı, iki kez temiz suyla ve kahve kullanmadan çalıştırınız. **6 fincandan fazla su doldurmayınız.**
  - Çıkarılabilen tüm parçaları ve kavanozu itinayla yıkayıp durulayınız.

## Küçük arızaları kendiniz giderebilirsiniz

⏻ tuşu kırmızı yanıp sönüyor, demleme işlemi başlamıyor.

- Cihaz hala çok sıcak.
- Cihaz soğuduktan sonra demleme işlemi otomatik olarak başlatır.

Cihaz çok daha yavaş bir şekilde demliyor veya demleme işlemi sona ermeden kapanıyor.

- Cihaz çok fazla kireçlenmiş.
- Cihazı ilgili talimatlara göre kireçten arındırınız.

**İpucu:** Suda çok fazla kireç varsa, cihazı göstergede (⏻ tuşu turuncu yanar) belirtilenden daha sık kireçten arındırınız ve su sertliğini “sert” olarak ayarlayınız.

Damlama emniyeti sızdırıyor.

- Damlama emniyeti kirlenmiş.
- Damlama emniyetini (filtre tutucusunda) akan suyun altında temizleyiniz, bu esnada birkaç kere parmağınızla damlama emniyetine basınız.

## Teknik veriler

|                     |                                    |
|---------------------|------------------------------------|
| Elektrik bağlantısı | 220-240 V~<br>50/60 Hz             |
| Güç                 | 1000-1200 W                        |
| Cihaz yüksekliği    | 355 mm                             |
| Cihaz genişliği     | 285 mm                             |
| Cihaz derinliği     | 230 mm                             |
| Su dolm miktarı     | TKA6A.4. 1,25 L<br>TKA6A68. 1,00 L |

## Elden çıkartılması



### AEEE Yönetmeliğine Uyum ve Atık Ürünün Elden Çıkarılması

■ Ambalaj malzemesini çevre kurallarına uygun şekilde imha ediniz. Bu ürün T.C. Çevre ve Şehircilik Bakanlığı tarafından yayımlanan “Atık Elektrikli ve Elektronik Eşyaların Kontrolü Yönetmeliği”nde belirtilen zararlı ve yasaklı maddeleri içermez.

AEEE yönetmeliğine uygundur.

Bu ürün, geri dönüşümlü ve tekrar kullanılabilir nitelikteki yüksek kaliteli parça ve malzemelerden üretilmiştir.

Bu nedenle, ürünü, hizmet ömrünün sonunda evsel veya diğer atıklarla birlikte atmayın. Elektrikli ve elektronik cihazların geri dönüşümü için bir toplama noktasına götürün. Bu toplama noktalarını bölgenizdeki yerel yönetime sorun.

Kullanılmış ürünleri geri kazanıma vererek çevrenin ve doğal kaynakların korunmasına yardımcı olun.

Ürünü atmadan önce çocukların güvenliği için elektrik fişini kesin ve kilit mekanizmasını kırarak çalışmaz duruma getirin.

## Garanti

Bu cihaz için, yurt dışındaki temsilciliklerimizden vermiş olduğu garanti şartları geçerlidir. Bu hususta daha detaylı bilgi almak için, cihazı satın aldığınız satıcıya baş vurunuz. Garanti süresi içerisinde bu garantiden yararlanabilmek için, cihazı satın aldığınızı gösteren fişi veya faturayı göstermeniz şarttır.

### Makinenizi daha verimli kullanabilmeniz için:

- Bu cihazlar ev tipi kullanıma uygundur, endüstriyel (sanayi tipi) kullanıma uygun değildir.
- Cihazı sadece tip levhasındaki bilgilere uygun bir şekilde elektrik prizine bağlayıp çalıştırınız.
- Cihazınızı kullanmayacaksanız, düğmesinden kapatıp kaldırınız.

Değişiklik hakları mahfuzdur.



**Bosch Çağrı  
Merkezi**

**444 6 333**  
7/24 hizmetinizde



**BOSCH**

(Sabit telefonlardan veya cep telefonlarından alan kodu çevirmeden)

Sabit telefonlardan yapılan aramalarda kullanmakta olduğunuz tarife üzerinden, cep telefonu ile yapılan aramalarda ise kayıtlı olduğunuz GSM operatörünün tarifesi üzerinden ücretlendirme yapılmaktadır.

## Yazılı başvurular için adresimiz

BŞH Ev Aletleri Sanayi ve Ticaret AŞ

Fatih Sultan Mehmet Mah. Balkan Cad. No: 51 Ümraniye 34771 - İstanbul

Bosch'u tercih ettiğiniz için teşekkür eder, ürününüzü iyi günlerde kullanmanızı dileriz.

### KÜÇÜK EV ALETLERİ GARANTİ BELGESİ



- Cihazınız; kullanma kılavuzunda gösterildiği şekilde kullanılması ve yetkili kıldığımız teknik servis elemanları dışındaki şahıslar tarafından bakım, onarım veya başka bir nedenle müdahale edilmemiş olması şartıyla bütün parçaları dahil olmak üzere tamamen malzeme, işçilik ve üretim hatalarına karşı **2 (İKİ) YIL SÜRE İLE GARANTİ EDİLMİŞTİR.**
- Bu garanti belgesinde yer alan şartlar, Türkiye'de satılan ürünler için geçerlidir.
- Arızaların giderilmesi konusunda uygulanacak teknik yöntemlerin tespiti ile değiştirilecek parçaların saptanması tamamen firmamıza aittir.
- Malin tesliminden sonraki yükleme, boşaltma ve sevkiyat anında meydana gelecek arızalar garanti kapsamı dışındadır.
- Kullanma hatalarından meydana gelen hasar, arıza ve bilgilendirme hizmetleri garanti kapsamı dışındadır.
- Voltaj düşüklüğü veya fazlalığı, hatalı elektrik tesisatı, ürün etiketinde yazılı voltajdan farklı voltajda kullanma nedenlerinden meydana gelen hasar ve arızalar garanti kapsamı dışındadır.
- Doğal afetler (Deprem- Sel başkını v.b.) yangın ve yıldırım düşmesinden meydana gelecek arızalar ve hasarlar garanti kapsamı dışındadır.
- Belge üzerine tahrifat yapıldığı, cihazın üzerindeki orijinal seri numarası kaldırıldığı veya tahrifat yapıldığı takdirde garanti geçersizdir.

#### **GARANTİ ŞARTLARI**

1. Garanti süresi, malin teslim tarihinden itibaren başlar ve 2 yıldır.
2. Malin bütün parçaları dahil olmak üzere tamamı garantisine kapsamındadır.
3. Malin ayıplı olduğunun anlaşılması durumunda tüketicisi, 6502 sayılı Tüketicinin Korunması Hakkında Kanunun 11 inci maddesinde yer alan;

a- Sözleşmeden önce,

b- Satış bedelinden indirim isteme,

c- Ücretsiz onarılmasını isteme,

d- Satılmanın ayıpsız bir misli ile değiştirilmesini isteme,

haklarından birini kullanabilir.

4. Tüketicinin bu haklarından ücretsiz onarım hakkını seçmesi durumunda satıcı; işçilik masrafı, değiştirilen parça bedeli ya da başka herhangi bir ad altında hiçbir ücret talep etmeksizin malin onarımını yapmak veya yaptırmakla yükümlüdür. Tüketicisi ücretsiz onarım hakkını üretici veya ithalatçıya karşı da kullanabilir. Satıcı, üretici ve ithalatçı tüketicinin bu hakkını kullanmasından müteselsilen sorumludur.
5. Tüketicinin, ücretsiz onarım hakkını kullanması halinde malin;
  - Garanti süresi içinde tekrar arızalanması,
  - Tamiri için gereken azami sürenin aşılması,
  - Tamirinin mümkün olmadığı, yetkili servis istasyonu, satıcı, üretici veya ithalatçı tarafından bir raporla belirlenmesi durumlarında;tüketicisi malin bedel iadesini, ayıp oranında bedel indirimi veya imkanı varsa malın ayıpsız misli ile değiştirilmesini satıcıdan talep edebilir. Satıcı, tüketicinin talebini reddedemez. Bu talebin yerine getirilmemesi durumunda satıcı, üretici ve ithalatçı müteselsilen sorumludur.
6. Malin tamir süresi 20 iş gününü geçemez. Bu süre, garanti süresi içerisinde mala ilişkin arızanın Yetkili Servis İstasyonuna veya satıcıya bildirim tarihi, garanti süresi dışında ise malın Yetkili Servis İstasyonuna teslim tarihinden itibaren başlar. Malin arızasının 10 iş günü içerisinde giderilememesi halinde, üretici veya ithalatçı; malin tamiri tamamlandıncaya kadar benzer özelliklere sahip başka bir mal tüketicinin kullanımına tahsis etmek zorundadır. Malin garanti süresi içerisinde arızalanması durumunda, tamirde geçen süre garanti süresine eklenir.
7. Malin kullanım kılavuzunda yer alan hususlara aykırı kullanılması ve kaynaklanan arızalar garanti kapsamı dışındadır.
8. Tüketicisi, garantiden doğan haklarının kullanılmasını ilgili olarak çıkarabilecek uyuşmazlıklarda yerleşim yerinin bulunduğu veya tüketicisi işlerinin yapıldığı yerdeki Tüketicisi Hakem Heyetine veya Tüketicisi Mahkemesine başvurabilir.
9. Satıcı tarafından bu Garanti Belgesinin verilmesi durumunda, tüketicisi Gümrük ve Ticaret Bakanlığı Tüketicinin Korunması ve Piyasa Gözetimi Genel Müdürlüğüne başvurabilir.

Marka

Ürün İsmi

|       |                          |
|-------|--------------------------|
| Bosch | Kahve Makinası           |
| Bosch | Dilim Kesici             |
| Bosch | EkmeK Kızartma Mak.      |
| Bosch | Su Isıtıcı (Kettle)      |
| Bosch | Mikser                   |
| Bosch | Mutfak Robotu            |
| Bosch | Kahve Değirmeni          |
| Bosch | Tost Makinası            |
| Bosch | Kıyma Makinası           |
| Bosch | Saç Kurutma Mak.         |
| Bosch | Baskül                   |
| Bosch | Şarjlı El Süpürgesi      |
| Bosch | Ütü                      |
| Bosch | Blender                  |
| Bosch | Saç Şekillendirme cihazı |
| Bosch | Meyva Sıkacağı           |
| Bosch | Meyva ve Sebze Sıkacağı  |
| Bosch | Masaj Aletleri           |

Bu ürün Bosch için BŞH Ev Aletleri San. ve Tic. A.Ş. tarafından imal/ithal edilmektedir.

#### **BŞH EV ALETLERİ SAN. VE TİC. A.Ş.**

Fatih Sultan Mehmet Mah. Balkan Cad. No: 51 Ümraniye 34771 - İstanbul

Tel.: (0216) 528 90 00 Faks: (0216) 528 91 88

## Değerli Müşterimiz

Bosch Çağrı Merkezi 444 6 333 no.lu telefon numarası ile, 7 gün 24 saat hizmet vermektedir. Doğrudan bu numarayı çevirerek satış öncesi ve satış sonrası hizmetlerimizden faydalanabilirsiniz.

Bosch Çağrı Merkezimize ayrıca [www.bosch-home.com/tr](http://www.bosch-home.com/tr) adresindeki Müşteri Hizmetleri bölümünde bulunan Müşteri Hizmetleri Formunu doldurarak ya da 0216 528 91 88 no.lu telefona faks çekerek de ulaşabilirsiniz.

Yetkili Servis listemize aşağıda yazılı internet adreslerinden veya çağrı merkezi numaramızdan ulaşabilirsiniz.

[www.bosch-home.com/tr](http://www.bosch-home.com/tr)

[www.bosch-yetkiliservisi.com](http://www.bosch-yetkiliservisi.com)

### Aşağıda yer alan konularda yardımcı olmanızı rica ederiz.

1. Cihazınızı kullanma kılavuzunda belirtilen hususlara göre kullanmaya özen gösteriniz.
2. Ürününüzle ilgili hizmet talebiniz olduğunda yukarıda yazılı telefonlardan Çağrı Merkezimizi arayınız.
3. Hizmet için gelen teknisyene "BOSCH YETKİLİ SERVİS" kimlik kartını sorunuz. Bu kimlik kartı, 18 yaşından küçük elemanlara verilmemektedir.
4. Yetkili servisimiz, cihazınızda yapılan herhangi bir işlemden sonra size servis fişini düzenleyip vermek zorundadır. Bu servis fişini mutlaka isteyiniz ve kesinlikle saklayınız.



## DİKKAT

Garanti süresinin anlaşmazlık durumunda fatura tarihi esas alınacağından bu belge ile birlikte faturanın veya okunaklı fotokopisinin saklanması gereklidir.

## ÜRETİCİ VEYA İTHALATÇI FİRMANIN SATICI FİRMANIN

Ünvanı : BSH Ev Aletleri Sanayi ve Ticaret A.Ş. Ünvanı : .....

Adresi : FSM Mh. Balkan Cd. No.51, Adresi : .....

Ümraniye 34771 İstanbul Telefonu : .....

Telefonu : 0216 528 90 00 Pbx Faks : .....

Faks : 0216 528 91 88 E-posta : .....

E-posta : boschcagrimerkezi@bshg.com Fatura Tarih ve sayısı : .....

Yetkilinin imzası :  Teslim Tarihi ve yeri : .....

Yetkilinin imzası : .....

Firmanın Kaşesi:

BSH Ev Aletleri Sanayi ve Ticaret A.Ş.

Firmanın Kaşesi : .....

## MALIN

Cinsi : KÜÇÜK EV ALETLERİ

Markası : BOSCH

Modeli : .....

Garanti Süresi : 2 YIL

Azami tamir süresi : 20 İŞ GÜNÜ

Bandrol ve Seri No. : .....



---

## Zasady bezpieczeństwa

**Należy dokładnie przeczytać instrukcję obsługi, przestrzegać jej i zachować ją! Przekazując urządzenie innej osobie należy dołączyć niniejszą instrukcję. Urządzenie jest przeznaczone wyłącznie do użytku w gospodarstwie domowym i podobnych otoczeniach.**

### **⚠ Niebezpieczeństwo porażenia prądem!**

Urządzenia wolno używać tylko w pomieszczeniach, w temperaturze pokojowej i na wysokości nie większej niż 2000 m n.p.m. Urządzenie musi być podłączone do sieci elektrycznej prądu zmiennego poprzez prawidłowo zainstalowane gniazdo z uziemieniem. Proszę się upewnić, że układ przewodów ochronnych domowej instalacji elektrycznej jest wykonany zgodnie z przepisami. Urządzenie należy zawsze podłączać do sieci elektrycznej i stosować zgodnie z danymi na tabliczce znamionowej. Ze względów bezpieczeństwa wszelkie naprawy urządzenia, takie jak np. wymiana uszkodzonego kabla sieciowego, może przeprowadzać wyłącznie nasz serwis.

Dzieciom powyżej 8 lat oraz osobom o zredukowanych zdolnościach fizycznych, sensorycznych i umysłowych lub nieposiadającym odpowiedniego doświadczenia i/lub wiedzy wolno używać urządzenia tylko pod warunkiem, że znajdują się pod opieką innych osób lub zostały poinstruowane w zakresie bezpiecznej obsługi urządzenia i rozumieją zagrożenia z niej wynikające. Dzieci poniżej 8 lat nie mogą obsługiwać urządzenia. Należy uniemożliwić im dostęp do urządzenia i przewodu podłączeniowego. Dzieciom nie wolno bawić się urządzeniem.

Czynności z zakresu czyszczenia i normalnej konserwacji urządzenia nie mogą być wykonywane przez dzieci, chyba że są one w wieku co najmniej 8 lat i pod nadzorem.

Nigdy nie zanurzać urządzenia lub przewodu sieciowego w wodzie. Zawsze nadzorować pracę urządzenia!

Użytkować tylko wtedy, gdy przewód zasilania oraz urządzenie są sprawne. W razie błędu natychmiast odłączyć wtyczkę od gniazda i wyłączyć napięcie sieciowe.

### **⚠ Niebezpieczeństwo poparzenia i pożaru!**

Nieodpowiednie używanie urządzenia może prowadzić do powstania obrażeń. Temperatura powierzchni urządzenia podczas eksploatacji może być bardzo wysoka. Podczas pracy części urządzenia i dzbanek szklany chwytać tylko za przewidziane do tego celu uchwyty. Nie stawiać urządzenia na gorących powierzchniach, np. palnikach kuchenek elektrycznych, ani w ich pobliżu. Unikać rozpryskiwania tłuszczu, może on uszkodzić tworzywo sztuczne.

Nigdy nie przykrywać miejsca na odstawianie dzbanka.

Powierzchnie elementu grzejnego lub płyty grzewczej mogą być gorące jeszcze przez jakiś czas po użyciu.

Urządzenie silnie się nagrzewa. Nie używać urządzenia w szafce.

### **⚠ Ryzyko uduszenia!**

Nie wolno pozwalać dzieciom bawić się opakowaniem.



## Gratulujemy zakupu urządzenia firmy Bosch. To wysokiej jakości urządzenie zapewni Państwu pełen komfort użytkowania.

Niniejsza instrukcja obsługi zawiera opis dwóch modeli:

- **TKA6A.4.** Wersja z dzbankiem szklanym
- **TKA6A.8.** Wersja z dzbankiem termicznym

## Części i elementy obsługowe

### → Rysunek



- 1 Pojemnik na wodę ze wskaźnikiem poziomu wody (zdejmowany)
- 2 Pokrywa pojemnika na wodę (zdejmowana)
- 3 Obudowa filtra (odchylana na bok)
- 4 Uchwyt filtra (możliwość mycia w zmywarce)
- 5 Blokada kapania
- 6 **TKA6A.4.** Dzbanek szklany z pokrywą (możliwość mycia w zmywarce)  
**TKA6A.8.** Dzbanek termiczny z pokrywą (nie nadaje się do mycia w zmywarce)
- 7 Przycisk  włączanie/wyłączanie/programowanie
- 8 Przycisk aromatu kawy 
- 9 Schowek na kabel

### Tylko TKA6A.4.

- 10 Płyta grzewcza

## Wskazówki ogólne

- **Pojemnik na wodę napełniać wyłącznie czystą, zimną wodą.** Nie wolno wlewać mleka ani gotowych napojów, takich jak herbata lub kawa, gdyż spowoduje to uszkodzenie urządzenia.
- Nie wolno napełniać pojemnika wodą powyżej górnego znaku (kreski).
- Należy stosować średnio zmieloną kawę (ok. 7 g na filiżankę).

- Nie należy zaparzać mniej niż 4  / 3 , w przeciwnym razie kawa nie będzie miała żądanej temperatury ani mocy.
- W trakcie zaparzania kawy nie wolno wyjmować dzbanka, ponieważ może to spowodować przelanie uchwytu filtra.
- Dzbanek ustawiać na urządzeniu tylko zamknięty pokrywą.
- Nie należy stosować innych dzbanków, ponieważ specjalna blokada kapania uniemożliwi wówczas przepływ kawy do naczynia.
- Tworzenie się skroplin na obudowie filtra jest zjawiskiem normalnym i nie świadczy o uszkodzeniu urządzenia.

## Przed pierwszym użyciem

- Usunąć naklejki i folie.
- Wyciągnąć kabel ze schowka na odpowiednią długość, a następnie podłączyć go.
- W celu umycia pojemnika napełnić go 6 filiżankami wody i ustawić z powrotem na miejsce.
- Wstawić dzbanek i włączyć urządzenie przyciskiem .
- Proces czyszczenia należy jeszcze raz powtórzyć.

**Uwaga:** może być wyczuwalny zapach specyficzny dla nowego urządzenia. W takim przypadku należy włączyć rozcieńczony roztwór octu (1 szklanka octu na 5 szklanek wody) i uruchomić program czyszczenia. Następnie należy dwukrotnie wypłukać urządzenie 6 szklankami wody.

- Dokładnie wyczyścić dzbanek.

## Parzenie kawy

### → Cykl rysunków

1. Wyjąć pojemnik na wodę, napełnić go wodą i włożyć na miejsce do oporu.
2. Wysunąć obudowę filtra.
3. Włożyć papierowy filtr 1x4 do uchwytu filtra, a następnie wsypać żądaną ilość kawy.

4. Wsunąć z powrotem obudowę filtra do usłyszenia charakterystycznego kliknięcia.
5. Pod obudowę filtra umieścić dzbanek zamknięty pokrywą.
6. Aby rozpocząć proces parzenia, nacisnąć przycisk ☺.

**Ważne:** po zakończeniu zaparzania należy zaczekać chwilę, dopóki cała kawa nie spłynie przez filtr do dzbanka.

**Przed zaparzeniem kolejnego dzbanka kawy należy odczekać 5 minut.**

## Przycisk aromatu kawy ☺<sup>+</sup>

Ten ekspres do kawy dysponuje specjalnym programem zwiększania aromatu napoju, który można włączać i wyłączać przyciskiem aromatu. Gdy program jest aktywny, to kawa jest dłużej parzona i w ten sposób zmienia smak.

- W celu włączenia programu należy wcisnąć przycisk aromatu kawy ☺<sup>+</sup> w ciągu 1 minuty od uruchomienia zaparzania. Przycisk zaświeci się na czerwono.

**Ważne:** przycisk aromatu kawy ma funkcję pamięci i pozostaje aktywny także po wyłączeniu urządzenia. Przycisk aromatu kawy można włączać i wyłączać tylko w ciągu pierwszej minuty od uruchomienia zaparzania.

## Funkcja timer „auto off“

**Dotyczy tylko wersji z dzbankiem szklanym TKA6A.4.**

Urządzenie posiada funkcję automatycznego wyłączenia **auto off** (oszczędzania energii), która powoduje wyłączenie urządzenia po upływie ok. 40 minut od zakończenia zaparzania.

Ten czas można zmienić w następujący sposób:

- Urządzenie musi być wyłączone, a wtyczka podłączona do gniazdka sieciowego.
- Wcisnąć przycisk ☺<sup>+</sup> na co najmniej 3 sekundy, przycisk ☺ miga.

- W ciągu 7 sekund nacisnąć przycisk ☺, aby dokonać wyboru.

|                        |   |
|------------------------|---|
| ☺ miga na zielono      | czas wyłączenia<br>20 minut                           |
| ☺ miga na pomarańczowo | czas wyłączenia<br>40 minut<br>(ustawienie fabryczne) |
| ☺ miga na czerwono     | czas wyłączenia<br>60 minut                           |

**Ważne:** w przypadku braku regulacji w ciągu 7 sekund, aktywne jest ostatnie ustawienie. Przycisk ☺ gaśnie, urządzenie jest ponownie wyłączone.

**Dotyczy tylko wersji z dzbankiem termicznym TKA6A.8.**

Urządzenie posiada funkcję automatycznego wyłączenia **auto off** (oszczędzania energii), która powoduje wyłączenie urządzenia po upływie kilku minut od zakończenia zaparzania.

**Porada:** kawa pozostanie dłużej ciepła, jeżeli przed użyciem dzbanek termiczny zostanie przepłukany gorącą wodą.

## Ustaw twardość wody

Dla tego ekspresu do kawy można ustawić twardość wody.

**Poprawne ustawienie twardości wody jest istotne dla właściwej sygnalizacji konieczności odkamieniania.**

Domyślnie twardość wody jest ustawiona na „twarda“. To ustawienie można zmienić:

- Urządzenie musi być wyłączone, a wtyczka podłączona do gniazdka sieciowego.
- Wcisnąć jednocześnie przyciski ☺ oraz ☺<sup>+</sup> na co najmniej 3 sekundy, przycisk ☺ miga.
- W ciągu 7 sekund nacisnąć przycisk ☺, aby dokonać wyboru.

|                        |                                  |
|------------------------|----------------------------------|
| ☺ miga na zielono      | miękka                           |
| ☺ miga na pomarańczowo | średnia                          |
| ☺ miga na czerwono     | twarda<br>(ustawienie fabryczne) |

**Ważne:** w przypadku braku regulacji w ciągu 7 sekund, aktywne jest ostatnie ustawienie. Przycisk ☺ gaśnie, urządzenie jest ponownie wyłączone.

#### Stoień twardości wody

|         | Niemiecki (°dH) | Francuski (°fH) |
|---------|-----------------|-----------------|
| miękka  | 1 - 8,4         | 1 - 14          |
| średnia | 8,4 - 14        | 14 - 25         |
| twarda  | >14             | > 25            |

## Dzbanek termiczny

### Dotyczy tylko wersji TKA6A.8.

**Ważne:** nie używać dzbanka do przechowywania ciepłych produktów mlecznych ani żywności dla dzieci, ponieważ mogą powstawać bakterie. Nie podgrzewać dzbanka w kuchence mikrofalowej ani piekarniku. Nie używać dzbanka do przechowywania lub przenoszenia napojów gazowanych. Po każdym użyciu dokładnie wypłukać dzbanek.

Dzbanek nie jest zamykany hermetycznie, aby nie dochodziło do zassania pokrywki przez podciśnienie. Dlatego dzbanek termiczny należy zawsze transportować w pozycji pionowej, aby nie doszło do wycieku kawy. Dzbanek termiczny może pomieścić około 8 filiżanek napoju.

Pokrywę dzbanka izolowanego można otworzyć za pomocą przycisku zwalniającego.

#### → Cykl rysunków

1. Nalewanie kawy
2. Otwieranie i zdejmowanie pokrywki
3. Nakładanie i zamykanie pokrywki

**Wskazówka:** dno dzbanka termicznego i płytka ekspresu mogą być bardzo gorące. Wynika to z uwarunkowań technicznych, a nie jest usterką.

## Wskazówki dotyczące parzenia kawy

Kawę mieloną należy przechowywać w chłodnym miejscu, można ją również zamrozić.

Otwarte opakowania kawy należy szczelnie zamykać, aby zachować aromat.

Sposób palenia ziaren kawy wpływa na jej smak i aromat.

Ciemniejsze palenie = intensywniejszy aromat

Jaśniejsze palenie = większa kwaśność

## Czyszczenie

Nie wolno zanurzać urządzenia w wodzie ani umieszczać w zmywarce do naczyń!

Nie stosować myjek parowych.

Przed przystąpieniem do czyszczenia należy wyjąć wtyczkę z gniazdka sieciowego.

- Po każdym użyciu należy wyczyścić wszystkie części, które miały kontakt z kawą.
- Do czyszczenia obudowy urządzenia z zewnątrz używać wilgotnej ściereczki. Nie stosować silnych środków czyszczących lub środków o właściwościach ściernych.
- Pojemnik na wodę należy czyścić pod bieżącą wodą bez użycia twardej szczotki.

### Dotyczy tylko wersji z dzbankiem szklanym TKA6A.4.

- Szklany dzbanek oraz jego pokrywę można myć w zmywarce.

### Dotyczy tylko wersji z dzbankiem termicznym TKA6A.8.

- Wyplukać dzbanek termiczny i jego pokrywą oraz wytrzeć z zewnątrz wilgotną ściereczką. Nie wolno myć w zmywarce ani w wodzie po płukaniu naczyń.
- Porada:** uporczywe osady można usuwać roztworem sody, proszkiem do zmywarek lub przy użyciu tabletek do czyszczenia protez dentystycznych.
- Dzbanek termiczny przechowywać w stanie otwartym, aby nie dopuścić do powstawania bakterii i nieświeżego zapachu.

## Odkamienianie

Urządzenie jest wyposażone w automatyczny wskaźnik odkamieniania. Zaświecenie się przycisku ☹ na pomarańczowo po zakończeniu zaparzenia oznacza konieczność odkamieniania urządzenia.

Regularne odkamienianie

- wydłuża okres użytkowania urządzenia,
- zapewnia niezawodne działanie,
- zapobiega nadmiernemu parowaniu,
- skraca czas parzenia kawy,
- oszczędza energię.

Odkamienianie urządzenia można przeprowadzić za pomocą powszechnie dostępnych środków odkamieniających.

- Urządzenie musi być wyłączone, a wtyczka podłączona do gniazdka sieciowego.
- Umieścić w urządzeniu dzbanek zamknięty pokrywą.
- Przygotować środek odkamieniający zgodnie z instrukcją producenta (przestrzegać zasad bezpieczeństwa), a następnie wlać do pojemnika na wodę. Nie używać środków do usuwania kamienia zawierających kwas fosforowy.
- Ostrzeżenie:** nie wlewać więcej niż 6 filiżanek płynu.
- Wcisnąć przycisk ☹ na przynajmniej 5 sekund, rozpocznie się odkamienianie.

- Program kilkakrotnie przerywa proces odkamieniania na kilka minut, aby umożliwić lepsze działanie środka odkamieniającego. Cały proces trwa około 30 minut. Podczas trwania programu przycisk ☹ miga na pomarańczowo.
- Po zakończeniu usuwania kamienia przycisk ☹ gaśnie.
- Urządzenie dwa razy uruchomić bez kawy nalewając czystej wody. Nie wlewać więcej niż **6 filiżanek** wody.
- Dokładnie wyplukać wszystkie wyjmowane części oraz dzbanek.

## Usuwanie drobnych usterek we własnym zakresie

Przycisk ☹ miga na czerwono, proces zaparzania nie uruchamia się.

- Urządzenie jest jeszcze zbyt gorące.
- Urządzenie po ostygnięciu uruchomi zaparzanie automatycznie.

Urządzenie zaparza wyraźnie wolniej lub wyłącza się przed zakończeniem zaparzania.

- Urządzenie jest mocno zakamienione.
- Usuń kamień z urządzenia zgodnie z instrukcją.

**Porada:** w przypadku bardzo twardej wody należy urządzenie odkamieniać częściej, niż pokazuje to wskaźnik (przycisk ☹ świecący na pomarańczowo), oraz ustawić stopień twardości wody na „twarda“.

Blokada kapania jest nieszczelna.

- Blokada kapania jest zanieczyszczona.
- Oczyścić blokadę kapania (w uchwycie filtra) pod bieżącą wodą, poruszając ją kilkakrotnie palcem.

## Dane techniczne

|                       |                        |
|-----------------------|------------------------|
| Zasilanie elektryczne | 220-240 V~<br>50/60 Hz |
| Moc                   | 1000-1200 W            |
| Wysokość urządzenia   | 355 mm                 |
| Szerokość urządzenia  | 285 mm                 |
| Głębokość urządzenia  | 230 mm                 |
| Ilość wody            | TKA6A.4. 1,25 l        |
|                       | TKA6A68. 1,00 l        |

## Ekologiczna utylizacja



To urządzenie jest oznaczone zgodnie z Dyrektywą Europejską 2012/19/UE oraz polską Ustawą z dnia 11 września 2015 r. „O zużytych sprzęcie elektrycznym i elektronicznym” (Dz.U. z dn. 23.10.2015 poz. 11688) symbolem przekreślonego kontenera na odpady. Takie oznakowanie informuje, że sprzęt ten, po okresie jego użytkowania nie może być umieszczany łącznie z innymi odpadami pochodzącymi z gospodarstwa domowego. Użytkownik jest zobowiązany do oddania go prowadzącym zbieranie zużytego sprzętu elektrycznego i elektronicznego. Prowadzący zbieranie, w tym lokalne punkty zbiórki, sklepy oraz gminne jednostka, tworzą odpowiedni system umożliwiający oddanie tego sprzętu. Właściwe postępowanie ze zużytych sprzętem elektrycznym i elektronicznym przyczynia się do uniknięcia szkodliwych dla zdrowia ludzi i środowiska naturalnego konsekwencji, wynikających z obecności składników niebezpiecznych oraz niewłaściwego składowania i przetwarzania takiego sprzętu.

## Gwarancja

Dla urządzenia obowiązują warunki gwarancji wydanej przez nasze przedstawicielstwo handlowe w kraju zakupu. Dokładne informacje otrzymacie Państwo w każdej chwili w punkcie handlowym, w którym dokonano zakupu urządzenia. W celu skorzystania z usług gwarancyjnych konieczne jest przedłożenie dowodu kupna urządzenia. Warunki gwarancji regulowane są odpowiednimi przepisami Kodeksu cywilnego oraz Rozporządzeniem Rady Ministrów z dnia 30.05.1995 roku „W sprawie szczególnych warunków zawierania i wykonywania umów rzeczy ruchomych z udziałem konsumentów”.

Zmiany zastrzeżone.

---

## Bezpečnostní pokyny

**Návod k použití si pečlivě přečtěte, řiďte se podle něho a uschovejte si ho! Při předávání přístroje dále přiložte tento návod. Tento spotřebič je určený pouze pro soukromé použití v domácnosti.**

### **⚠ Nebezpečí úrazu elektrickým proudem!**

Přístroj používejte pouze ve vnitřních prostorách při pokojové teplotě a jen do nadmořské výšky 2000 m. Spotřebič smí být k síti střídavého proudu připojen jen pomocí předpisově instalované zásuvky s uzemněním. Zajistěte předpisovou instalaci systému ochranných vodičů elektrické domovní instalace. Přístroj zapojte a používejte pouze v souladu s údaji na typovém štítku. Opravy přístroje, např. výměnu síťového přívodu, smí provádět pouze náš zákaznický servis, aby nedošlo k ohrožení.

Tento spotřebič mohou používat děti starší 8 let a osoby s omezenými fyzickými, sensorickými nebo duševními schopnostmi nebo s nedostatečnými zkušenostmi a/nebo znalostmi, pokud jsou pod dohledem nebo byly instruovány o bezpečném použití spotřebiče a pochopily z toho vyplývající nebezpečí. Děti mladší 8 let se nesmí zdržovat v blízkosti spotřebiče a připojovacích kabelů a nesmí spotřebič obsluhovat. Děti si nesmí hrát se spotřebičem. Čištění a údržbu ze strany uživatele nesmí provádět děti.

Výjimka: Děti jsou starší 8 let a jsou pod dozorem dospělé osoby. Nikdy neponořujte přístroj nebo síťový kabel do vody.

Po celou dobu provozu mějte spotřebič pod dozorem!

Přístroj používejte jen tehdy, když samotný přístroj ani přívodní kabel není poškozený. V případě poruchy ihned odpojte síťovou zástrčku nebo vypněte síťové napětí.



### **⚠ Nebezpečí popálení a požáru!**

Chybné použití spotřebiče může způsobit poranění. Při provozu spotřebiče může být teplota dostupného povrchu velmi vysoká. Části spotřebiče a skleněné konvice se během provozu dotýkejte jen za určené úchyty. Spotřebič neumísťujte na horkém povrchu nebo v blízkosti horkých povrchů, jako např. varných desek. Zabraňte stříkancům tuku, může dojít k poškození plastu. Odkládací plochu konvice nikdy nezakrývejte. Po použití může být povrch topného článku nebo varné desky ještě nějakou dobu horký. Spotřebič se zahřívá. Spotřebič nikdy neprovozujte ve skříni.

### **⚠ Nebezpečí udušení!**

Nedovolte dětem, aby si hrály s obalovým materiálem.



**Srdečně blahopřejeme ke koupi tohoto spotřebiče naší firmy Bosch. Zakoupili jste kvalitní výrobek, který Vám připraví mnoho radosti.**

Tento návod k použití popisuje dva modely:

- **TKA6A.4.** Varianta se skleněnou konvicí
- **TKA6A.8.** Varianta s termoskou

## Části a ovládací prvky



→ Obr. A

- 1 Zásobník na vodu s ukazatelem hladiny vody (odnímatelný)
- 2 Víko zásobníku na vodu (odnímatelné)
- 3 Pouzdro filtru (výkyvné)
- 4 Držák filtru (vhodný pro mytí v myčce na nádobí)
- 5 Ochrana proti kapání
- 6 **TKA6A.4.** Skleněná konvice s víkem (vhodná pro mytí v myčce na nádobí)
- TKA6A.8.** Termoska s víkem (není vhodná pro mytí v myčce na nádobí)
- 7 Tlačítko  zap./vyp./programování
- 8 Tlačítko aroma 
- 9 Příhrádka na kabel

Jen **TKA6A.4.**

- 10 Varná deska

## Všeobecné pokyny

- **Zásobník na vodu plňte jen čistou, studenou vodou.** V žádném případě neplňte mléko nebo hotové nápoje jako čaj nebo kávu, jinak dojde k poškození spotřebiče.
- Zásobník na vodu nikdy neplňte vodou výše než je nejvyšší značka (čárka).
- Používejte kávu namletou na středním stupni mletí (cca 7g na šálek).
- Nemělo by být používáno menší množství, než je minimální množství 4  / 3 , káva pak nemá požadovanou teplotu a intenzitu.
- Během spařování kávy se nesmí konvice vyjmout, držák filtru by jinak mohl přetéct.
- Konvici do spotřebiče vkládejte jen se zavřeným víkem.

- Nesmí se používat jiné konvice, jinak speciální ochrana před kapáním zabrání průtoku kávy.
- Pokud se u pouzdra filtru tvoří kondenzát, nejedná se o defekt spotřebiče, ale je to podmíněno technicky.

## Před prvním použitím

- Odstraňte nálepky a fólie.
- Z příhrádky na kabel vytáhněte přívodní kabel požadované délky a připojte.
- Za účelem čištění zásobník na vodu naplňte 6 šálky vody a vložte do spotřebiče.
- Vložte konvici a tlačítkem  zapněte spotřebič.
- Čištění jednou opakujte.

**Informace:** Případně je cítit nezávadný nový zápach. V takovém případě naplňte zředěný roztok octa (5 šálek vody na 1 šálek octa) a spusťte proces čištění. Nakonec dvakrát propláchněte 6 šálky vody.

- Konvici důkladně vyčistěte.

## Spařování kávy

→ Pořadí obrázků B

1. Sejměte zásobník na vodu, naplňte vodou a vložte až na doraz.
2. Vyklopte pouzdro filtru.
3. Do držáku filtru vložte sáček filtru 1x4 a naplňte požadované množství kávy.
4. Pouzdro filtru zaklopte zpět a nechte zapadnout.
5. Konvici s uzavřeným víkem postavte pod pouzdro filtru.
6. Nyní stiskněte tlačítko , spustí se spařování kávy.

**Důležité:** Po ukočení spařování ještě chvíli počkejte, až veškerá káva proteče filtrem do konvice.

**Před opětovným provozem nechte kávovar 5 minut vychladnout.**

## Tlačítko aroma ☼

Tento kávovar má k dispozici speciální program aroma, který je možné zapínat a vypínat tlačítkem aroma. Je-li program aroma aktivován, je káva spařována po delší dobu a díky tomu se pozmění chuť kávy.

- Tlačítko aroma ☼ pro zapnutí stiskněte během 1 minuty po spuštění spařování. Tlačítko svítí červeně.

**Důležité:** Tlačítko aroma je vybaveno funkcí memory a zůstane aktivováno také po vypnutí spotřebiče. Tlačítko aroma může být zapnuto nebo vypnuto jen během první minuty po spuštění spařování.

## Funkce časovače „auto off“

**Jen varianta se skleněnou konvicí TKA6A.4.**

Spotřebič je programován s automatickým vypnutím **auto off** (úspora energie), které spotřebič vypne po cca 40 minutách po ukončení spařování.

Tuto dobu je možné změnit:

- Spotřebič musí být vypnutý a síťová zástrčka musí být připojena k zásuvce.
- Tlačítko ☼ držte stisknuté neméně 3 sekundy, tlačítko ☾ bliká.
- Za účelem výběru stiskněte tlačítko ☾ během 7 sekund.

|                  |   |
|------------------|---|
| ☾ bliká zeleně   | Doba vypnutí 20 minut                     |
| ☾ bliká oranžově | Doba vypnutí 40 minut (tovární nastavení) |
| ☾ bliká červeně  | Doba vypnutí 60 minut                     |

**Důležité:** Pokud nedojde během 7 sekund k žádnému nastavení, je aktivní poslední nastavení. Tlačítko ☾ zhasne, spotřebič je opět vypnutý.

**Jen varianta s termoskou TKA6A.8.**

Spotřebič je programován s automatickým vypnutím **auto off** (úspora energie), které spotřebič vypne několik minut po ukončení spařování.

**Tip:** Káva zůstane ještě déle teplá, pokud termosku před spařováním vypláchnete horkou vodou.

## Nastavení tvrdosti vody

U tohoto kávovaru můžete nastavit tvrdost vody.

**Správné nastavení tvrdosti vody je důležité, aby spotřebič včas zobrazil, kdy musí být odvápněn.**

Přednastavená tvrdost vody je „tvrdá“.

Tu je možné změnit:

- Spotřebič musí být vypnutý a síťová zástrčka musí být připojena k zásuvce.
- Držte současně stisknuta tlačítka ☾ a ☼ po dobu nejméně 3 sekund, bliká tlačítko ☾.
- Za účelem výběru stiskněte tlačítko ☾ během 7 sekund.

|                  |                           |
|------------------|---------------------------|
| ☾ bliká zeleně   | měkká                     |
| ☾ bliká oranžově | střední                   |
| ☾ bliká červeně  | tvrdá (tovární nastavení) |

**Důležité:** Pokud nedojde během 7 sekund k žádnému nastavení, je aktivní poslední nastavení. Tlačítko ☾ zhasne, spotřebič je opět vypnutý.

## Stupeň tvrdosti vody

|         | Německá stupnice (°dH) | Francouzská stupnice (°fH) |
|---------|------------------------|----------------------------|
| měkká   | 1 - 8,4                | 1 - 14                     |
| střední | 8,4 - 14               | 14 - 25                    |
| tvrdá   | >14                    | > 25                       |

## Termoska

### Jen varianta TKA6A.8.

**Důležité:** Při udržování teploty mléčných výrobků nebo dětské výživy dochází k tvorbě bakterií, proto se toho vyvarujte. Konvici neohřívejte v mikrovlnné troubě nebo pečicí troubě. V konvici neuchovávejte nebo nepřeppravujte nápoje obohacené o kyselinu uhličitou. Po vyčištění důkladně propláchněte.

Aby nedošlo k pevnému nasátí uzávěru, není tento z technických důvodů hermeticky těsný. Proto termosku nikdy nepřeppravujte v ležící poloze, káva by mohla vytéct. Objem náplně termosky je cca 8 šálků.

Víko termosky je možné otevřít pomocí odblokování.

#### → Pořadí obrázků

1. Vylívání
2. Otevření a sejmutí víka
3. Nasazení a uzavření víka

**Upozornění:** Dno termosky a odstavná plocha u kávovaru mohou být velmi horké. Je to způsobeno technickou konstrukcí a není to závada.

## Tipy pro přípravu kávy

Mletou kávu skladujte v chladném prostředí, můžete ji také zmrazit.

Otevřená balení kávy vždy těsně uzavřete, aby zůstalo zachováno aroma kávy.

Pražení kávových zrn ovlivňuje chuť a aroma.

Tmavé pražení = kořeněná chuť

Světlejší pražení = kyselost

## Čištění

Přístroj nikdy neponořujte do vody nebo ho neumísťujte do myčky na nádobí!

Nepoužívejte parní čistič.

Před čištěním vytáhněte síťovou zástrčku ze zásuvky.

- Po každém použití všechny části, které přišly do kontaktu s kávou, vyčistěte.

- Pouzdro zvenčí pouze otřete vlhkým hadříkem, nepoužívejte ostré nebo abrazivní čisticí prostředky.
- Zásobník na vodu vyčistěte pod tekoucí vodou, nepoužívejte tvrdé kartáče.

### Jen varianta se skleněnou konvicí TKA6A.4.

- Skleněnou konvici s víkem můžete čistit v myčce na nádobí.

### Jen varianta s termoskou TKA6A.8.

- Termosku s víkem vypláchněte a zvnějšku vyčistěte vlhkým hadříkem. Nemyjte v myčce nádobí a nekládejte do mycí vody.

**Tip:** Pevně ulpívající nánosy můžete odstranit pomocí roztoku sody, granulátu do myčky na nádobí nebo čisticích tablet na zubní protězy.

- Termosku skladujte otevřenou, aby se zabránilo vzniku zápachu a tvorbě bakterií.

## Odvápnění

Spotřebič je vybaven automatickým ukazatelem odvápnění. Pokud se po ukončení spařování rozsvítí oranžové tlačítko , musí být spotřebič odvápněn.

Pravidelné odvápnování

- prodlužuje životnost přístroje;
- zaručuje bezvadnou funkci;
- brání nadměrné tvorbě páry;
- zkracuje dobu spařování;
- šetří energii.

Kávovar by měl být odvápnován obvyklým odvápnovacím prostředkem.

- Spotřebič musí být vypnutý a síťová zástrčka musí být připojena k zásuvce.
- Konvici do spotřebiče umístěte jen se zavřeným víkem.
- Odvápnovací prostředky dávkujte a umístěte do zásobníku na vodu jen podle údajů výrobce (dodržujte bezpečnostní pokyny). Nepoužívejte odvápnovací prostředek obsahující kyselinu fosforečnou.  
**Pozor:** Neplňte více než 6 šálků tekutiny.

- Tlačítko ☺ držte stisknuté po dobu nejméně 5 sekund, spustí se proces odvápnování.
- Program se několikrát na několik minut přeruší, aby mohl působit odvápnovací prostředek. Odvápnování trvá přibližně 30 minut. Při průběhu programu bliká tlačítko ☺ oranžově.
- Po ukončení odvápnování tlačítko ☺ zhasne.
- Spotřebič nechte dvakrát proběhnout s čistou vodou bez kávy. Neplňte více než **6 šáleků** vody.
- Všechny samostatné části a konvici důkladně propláchněte.

## Odstranění malých poruch vlastními silami

Tlačítko ☺ bliká červeně, spařování kávy se nespustí.

- Spotřebič je ještě příliš teplý.
- Spotřebič spustí spařování automaticky po ochlazení spotřebiče.

Spotřebič spařuje nápadně pomaleji nebo se vypne před ukončením spařování.

- Spotřebič je velmi zanesen vodním kamenem.
- Spotřebič odvápněte podle návodu.

**Tip:** Při použití vody s velmi vysokým obsahem vápníku spotřebič odvápnějte častěji, než na vyzvání ukazatele (tlačítko ☺ svítí oranžově) a tvrdost vody nastavte na „tvrdá“.

Ochrana proti kapání je netěsná.

- Znečištěná ochrana proti kapání.
- Ochranu proti kapání (v držáku filtru) vyčistěte pod tekoucí vodou, přitom ochranu proti kapání několikrát stiskněte prstem.

## Technické údaje

|                             |                                    |
|-----------------------------|------------------------------------|
| Připojení k elektrické síti | 220-240 V~<br>50/60 Hz             |
| Výkon                       | 1000-1200 W                        |
| Výška spotřebiče            | 355 mm                             |
| Šířka spotřebiče            | 285 mm                             |
| Hloubka spotřebiče          | 230 mm                             |
| Množství náplně vody        | TKA6A.4. 1,25 L<br>TKA6A68. 1,00 L |

## Likvidace



Obal zlikvidujte způsobem šetrným k životnímu prostředí. Tento spotřebič je označen v souladu s evropskou směrnicí 2012/19/EU o nakládání s použitými elektrickými a elektronickými zařízeními (waste electrical and electronic equipment – WEEE). Tato směrnice stanoví jednotný evropský (EU) rámec pro zpětný odběr a recyklování použitých zařízení.

## Záruční podmínky

Pro tento přístroj platí záruční podmínky, které byly vydány naší kompetentní pobočkou v zemi, ve která byl přístroj zakoupen.

Záruční podmínky si můžete kdykoliv vyžádat prostřednictvím svého odborného prodejce, u kterého jste zakoupili přístroj, nebo přímo v naší pobočce v příslušné zemi.

Změny vyhrazeny.

---

## Bezpečnostné upozornenia

**Návod na použitie si starostlivo prečítajte, dodržiavajte a odložte! Ak spotrebič postúpíte ďalej, priložte k nemu aj tento návod. Tento spotrebič je určený len na používanie v domácnosti.**

### **⚠ Nebezpečenstvo úrazu elektrickým prúdom!**

Spotrebič používajte iba vo vnútorných priestoroch pri izbovej teplote a do nadmorskej výšky 2000 m. Spotrebič sa smie pripojiť len k sieti so striedavým prúdom cez uzemnenú zásuvku nainštalovanú podľa predpisov. Zabezpečte, aby bol v elektroinštalácii domácnosti podľa predpisov nainštalovaný systém ochranného vodiča. Spotrebič pripojte a používajte v súlade s údajmi na typovom štítku. Opravy na spotrebiči, napríklad výmenu poškodeného napájacieho kábla, smie vykonávať len náš zákaznícky servis, aby nedošlo k ohrozeniam.

Tento spotrebič môžu používať deti staršie ako 8 rokov a osoby so zníženými fyzickými, sensorickými alebo mentálnymi schopnosťami, alebo osoby s nedostatočnými skúsenosťami a/alebo vedomosťami iba vtedy, ak sú pod dozorom, alebo ak boli poučené o bezpečnej obsluhu spotrebiča a porozumeli prípadným nebezpečenstvám. Spotrebič a pripojovacie vedenie uchovávajte mimo dosahu detí mladších ako 8 rokov a nedovoľte im spotrebič obsluhovať. Deti sa so spotrebičom nesmú hrať. Čistenie a používateľskú údržbu nesmú vykonávať deti, výnimkou je iba prípad, ak sú staršie ako 8 rokov a sú pod dozorom.

Spotrebič ani elektrický kábel nikdy neponárajte do vody.

Spotrebič majte počas prevádzky vždy pod dohľadom!

Nepoužívajte spotrebič, pokiaľ sú sieťový privodný kábel a spotrebič poškodené. V prípade poruchy okamžite vytiahnite sieťovú zástrčku alebo vypnite sieťové napätie.

### **⚠ Nebezpečenstvo popálenia a požiaru!**

Nesprávne používanie spotrebiča môže mať za následok poranenia. Počas prevádzky spotrebiča môže byť teplota dotykovej plochy veľmi vysoká. Časti spotrebiča a sklenenú kanvicu držte počas prevádzky iba za rukoväti. Neumiestňujte spotrebič na horúce povrchy ani v ich blízkosti, napr. varné dosky. Zabráňte vystrekovaniu tuku, môže dôjsť k poškodeniu plastu. Nikdy nezakrývajte odkladaciu plochu kanvice. Povrch vyhrievacieho článku alebo platne môže byť po použití ešte určitý čas horúci. Spotrebič sa zahrieva. Spotrebič nikdy nepoužívajte v skrini.

### **⚠ Nebezpečenstvo udusenía!**

Nedovoľte deťom hrať sa s obalovým materiálom.

**Srdečne blahoželáme ku kúpe tohto spotrebiča od firmy Bosch. Získali ste veľmi kvalitný produkt, ktorý vám prinesie veľa radosti.**

Tento návod na používanie opisuje dva modely:

- **TKA6A.4.** Verzia so sklenenou kanvicou
- **TKA6A.8.** Verzia s termo kanvicou

## Diely a ovládacie prvky

→ **Obrázok**

- 1 Nádržka na vodu s ukazovateľom stavu hladiny (odnímateľná)
- 2 Veko nádržky na vodu (odnímateľný)
- 3 Teleso filtra (vyklápaceľné)
- 4 Držiak filtra  
(vhodný na umývanie v umývačke riadu)
- 5 Zastavenie prevapkovania pri vybratí kanvice
- 6 **TKA6A.4.** Sklenená kanvica s vekom  
(vhodná na umývanie v umývačke riadu)  
**TKA6A.8.** Termo kanvica s vekom  
(vhodná na umývanie v umývačke riadu)
- 7 Tlačidlo Zapínanie/Vypínanie/  
Programovanie
- 8 Tlačidlo intenzity arómy
- 9 Priehradka na uloženie kábla

**Len TKA6A.4.**

- 10 Ohrievacia platnička

## Všeobecné upozornenia

- **Do nádržky na vodu naplňajte len čistú, studenú vodu.** V žiadnom prípade do nej nenaplňajte mlieko alebo hotové nápoje ako je čaj alebo káva, inak by sa mohol spotrebič poškodiť.
- Nádržku na vodu nenaplňte vodou viac, ako je najhornejšia značka (ryska). Nádržku na vodu nenaplňte vodou viac, ako je podkročiť značka (ryska).
- Používajte kávu zomletú na stredný stupeň hrubosti (cca 7g na jednu šálku).
- Minimálne množstvo 4 / 3 by sa nemalo podkročiť, káva potom nemá požadovanú teplotu a silu.
- Počas sparovania nesmiete kanvicu vyberať, inak môže držiak filtra pretiecť.

- Kanvicu postavte do kávovaru len s uzatvoreným vekom.
- Iné kanvice sa nesmú používať, pretože špeciálne zastavenie prevapkovania pri vybratí kanvice zabráni prevapkovaniu kávy.
- Ak sa na telese filtra vytvorí vodný kondenzát, je to technicky podmienené a neznamená to, že by bol spotrebič chybný.

## Pred prvým použitím

- Odstráňte nálepky a fólie.
- Vytiahnite z priehradky pre uloženie kábla pripájací kábel v požadovanej dĺžke a pripojte ho na elektrickú sieť.
- Na prečistenie naplňte do nádržky na vodu 6 šálok vody a vložte nádržku.
- Vložte kanvicu a pomocou tlačidla zapnite spotrebič.
- Proces čistenia jedenkrát zopakujte.

**Informácia:** Eventuálne môže byť cítiť neškodný zápach novosti. V takomto prípade naplňte do nádržky zriedenú kyselinu octovú (5 šálok vody na 1 šálku octu) a spustíte čistenie. Následne systém prepláchnite dvakrát 6 šálkami vody.

- Kanvicu dôkladne vyčistite.

## Príprava kávy

→ **Sekvencia obrázkov**

1. Vyberte nádržku na vodu, naplňte ju vodou a vložte ju až na doraz späť.
2. Vyklapte teleso filtra.
3. Vložte do držiaka filtra papierový filter 1x4 a naplňte požadované množstvo kávy.
4. Zaklopte teleso filtra späť a nechajte ho zaskočiť.
5. Postavte pod teleso filtra kanvicu s uzatvoreným vekom.
6. Stlačte teraz tlačidlo , proces sparovania sa spustí.



**Dôležité:** Ak je proces sparovania ukončený, počkajte ešte chvíľu, kým celá káva nepretečie cez filter do kanvice.

**Pred ďalším použitím nechajte kávovar 5 minút vychladnúť.**

## Tlačidlo intenzity arómy ☼

Kávovar je vybavený špeciálnym programom pre zvýšenie intenzity arómy kávy, ktorý sa vypína a zapína pomocou tlačidla intenzity arómy. Ak je program pre zvýšenie intenzity arómy aktivovaný, sparovanie kávy prebieha dlhšie, čím sa zmení chuť kávy.

- Na zapnutie stlačte tlačidlo intenzity arómy ☼ v priebehu 1 minúty po spustení sparovania. Tlačidlo svieti načerveno.

**Dôležité:** Tlačidlo intenzity arómy je vybavené pamäťovou funkciou a ostane aktivované aj po vypnutí spotrebiča. Tlačidlo intenzity arómy je možné zapnúť alebo vypnúť len v priebehu prvej minúty po spustení sparovania.

## Funkcia časovača „auto off“

**Len verzia so sklenenou kanvicou TKA6A.4.**

Kávovar je naprogramovaný na automatické vypínanie **auto off** (úspora energie), ktoré vypne spotrebič cca 40 minút po ukončení sparovania.

Tento čas môžete zmeniť.

- Kávovar musí byť vypnutý a sieťová zástrčka pripojená k elektrickej zásuvke.
- Stlačte tlačidlo ☼ a podržte ho minimálne 3 sekundy stlačené, tlačidlo ☼ začne blikať.
- V priebehu 7 sekúnd stlačte tlačidlo ☽, aby ste mohli uskutočniť požadovaný výber.

|                    |   |
|--------------------|---|
| ☽ bliká nazeleno   | Čas vypnutia 20 minút                       |
| ☽ bliká naoranžovo | Čas vypnutia 40 minút (nastavenie z výroby) |
| ☽ bliká načerveno  | Čas vypnutia 60 minút                       |

**Dôležité:** Ak v priebehu 7 sekúnd nevykonáte žiadne nastavenie, bude aktívne posledné nastavenie. Tlačidlo ☽ zhasne a spotrebič je znova vypnutý.

**Len verzia s termo kanvicou TKA6A.8.**

Kávovar je naprogramovaný na automatické vypínanie **auto off** (úspora energie), ktoré vypne spotrebič niekoľko minút po ukončení sparovania.

**Tip:** Káva zostane dlhšie teplá, ak termo kanvicu pred sparovaním vypláchnete horúcou vodou.

## Nastavenie tvrdosti vody

Pre tento kávovar môžete nastaviť tvrdosť vody.

**Správne nastavenie tvrdosti vody je dôležité, aby spotrebič včas oznámil potrebu odvápenia.**

Tvrdosť vody je prednastavená na stupeň „tvrdá“.

Toto nastavenie môžete zmeniť.

- Kávovar musí byť vypnutý a sieťová zástrčka pripojená k elektrickej zásuvke.
- Stlačte tlačidlá ☽ a ☼ a podržte ich súčasne stlačené aspoň 3 sekundy, tlačidlo ☽ začne blikať.
- V priebehu 7 sekúnd stlačte tlačidlo ☽, aby ste mohli uskutočniť požadovanú voľbu.

|                    |                             |
|--------------------|-----------------------------|
| ☽ bliká nazeleno   | mäkká                       |
| ☽ bliká naoranžovo | stredná                     |
| ☽ bliká načerveno  | tvrdá (nastavenie z výroby) |

**Dôležité:** Ak v priebehu 7 sekúnd nevykonáte žiadne nastavenie, bude aktívne posledné nastavenie. Tlačidlo ☽ zhasne a spotrebič je znova vypnutý.

## Stupeň tvrdosti vody

|         | Nemecká stupnica (°dH) | Francúzska stupnica (°fH) |
|---------|------------------------|---------------------------|
| mäkká   | 1 - 8,4                | 1 - 14                    |
| stredná | 8,4 - 14               | 14 - 25                   |
| tvrdá   | >14                    | > 25                      |

## Termo kanvica

### Len verzia TKA6A.8.

**Dôležité:** Kanvicu nepoužívajte na udržiavanie mliečnych výrobkov alebo detskej výživy v teple, hrozí nebezpečenstvo tvorby baktérií. Neohrievajte kanvicu v mikrovlnnej rúre alebo v rúre na pečenie. Neuchovávajte a ani neprepravujte v kanvici sytené nápoje. Po vyčistení kanvicu dôkladne vypláchnite.

Z technických dôvodov nie je uzáver hermetický, aby sa nemohol prisať. Preto kanvicu nikdy neprepravujte v ležatej polohe, inak by mohla káva vytiecť. Termo kanvica má objem cca 8 šálok.

Veko termo kanvice je možné otvoriť pomocou odblokovania.

### → Sekvencia obrázkov

1. Vylievanie
2. Otvorenie a sňatie veka
3. Nasadenie a zatvorenie veka

**Upozornenie:** Dno termo kanvice a odstavňá plocha na kávovare sa môžu ohriať na veľmi vysokú teplotu. Je to technicky podmienené a nie je to žiadna chyba.

## Rady pre prípravu kávy

Mletú kávu uchovávajte v chlade, môžete ju aj zmraziť. Otvorené balenie kávy vždy tesne uzavrite, aby ostala zachovaná jej aróma.

Praženie kávových zŕn ovplyvňuje chuť a arómu kávy.

Tmavo upražené kávové zrná = korenistá chuť

Svetlo upražené kávové zrná = kyselina

## Čistenie

Spotrebič nikdy neponárajte do vody ani ho neumývajte v umývačke riadu!

Nepoužívajte parný čistič.

Pred čistením vyťahnite sieťovú zástrčku.

- Po každom použití vyčistite všetky časti, ktoré prišli do styku s kávou.
- Kryt zvonka utrite len vlhkou utierkou, nepoužívajte žiadne agresívne alebo abrazívne čistiace prostriedky.
- Nádržku na vodu umyte pod tečúcou vodou, nepoužívajte tvrdú kefu.

### Len verzia so sklenenou kanvicou TKA6A.4.

- Sklenenú kanvicu s vekom môžete umývať v umývačke riadu.

### Len verzia s termo kanvicou TKA6A.8.

- Termo kanvicu s vekom vypláchnite a utrite ju zvonka vlhkou utierkou. Nevkladajte ju do umývačky riadu alebo do drezu s napustenou vodou na umývanie riadu.  
**Tip:** Odolné usadeniny môžete odstrániť pomocou roztoku pripraveného zo sódy, granulátu do umývačky riadu alebo tabliet na čistenie zubných náhrad.
- Termo kanvicu uchovávajte neuzavretú, aby ste zamedzili tvorbe zápachu alebo baktérií.

## Odstraňovanie vodného kameňa

Kávovar je vybavený automatickou indikáciou potreby odvápnenia. Ak tlačidlo  po ohreve vody svieti naoranžovo, musíte spotrebič zbaviť vodného kameňa

Pravidelné odstraňovanie vodného kameňa:

- predlžuje životnosť spotrebiča,
- zaručuje jeho bezchybnú funkciu,
- zamedzuje nadmernému vytváraniu pary,
- skraca dobu sparovania,
- šetrí energiu.

Kávovar odvápnite pomocou bežne dostupného prostriedku na odstraňovanie vodného kameňa.

- Kávovar musí byť vypnutý a sieťová zástrčka pripojená k elektrickej zásuvke.
- Postavte kanvicu so zatvoreným vekom do kávovaru.
- Nadávajte prostriedok na odstraňovanie vodného kameňa podľa inštrukcií výrobcu (rešpektujte bezpečnostné pokyny) a naplňte ho do nádržky na vodu. Nepoužívajte prostriedok na odstraňovanie vodného kameňa s obsahom kyseliny fosforečnej.  
**Pozor:** Do nádržky nenalejte viac ako 6 šálok roztoku.
- Stlačte tlačidlo ☺ a podržte ho minimálne 5 sekúnd stlačené, proces odváňovania sa spustí.
- Program sa viackrát na niekoľko minút preruší, aby mohol odváňovací prostriedok pôsobiť. Proces odváňovania trvá približne 30 minút. Kým program beží, bliká tlačidlo ☺ naoranžovo.
- Po ukončení odváňovania tlačidlo ☺ zhasne.
- Nechajte kávovar dvakrát prepláchnuť čistou vodou bez kávy. Do nádržky nenaplňte viac ako **6 šálok** vody.
- Všetky voľné časti a kanvicu dôkladne vypláchnite.

## Svojpomocné odstraňovanie drobných porúch

Tlačidlo ☺ bliká načerveno, proces sparovania sa nespúšťa.

- Spotrebič je ešte príliš teplý.
- Kávovar začne automaticky so sparovaním, keď vychladne.

Spotrebič sparuje nápadne pomalšie alebo sa krátko pred ukončením sparovania vypne.

- Spotrebič je silne zanesený vodným kameňom.
- Zo spotrebiča odstráňte vodný kameň podľa návodu.

**Tip:** Pri veľmi tvrdej vode odstraňujte vodný kameň zo spotrebiča častejšie, ako budete na potrebu odváňovania upozornení (tlačidlo ☺ svieti naoranžovo) a tvrdosť vody nastavte na stupeň „tvrdá“.

Zastavenie prekvapkávania je netesné.

- Zastavenie prekvapkávania je znečistené.
- Vyčistite zastavenie prekvapkávania (v držiaku filtra) pod tečúcou vodou, pričom ho viackrát stlačte prstom.

## Technické údaje

|                        |                        |
|------------------------|------------------------|
| Elektrické pripojenie  | 220-240 V~<br>50/60 Hz |
| Výkon                  | 1000-1200 W            |
| Výška spotrebiča       | 355 mm                 |
| Šírka spotrebiča       | 285 mm                 |
| Hĺbka spotrebiča       | 230 mm                 |
| Kapacita množstva vody | TKA6A.4. 1,25 L        |
|                        | TKA6A68. 1,00 L        |

## Likvidácia



Obal zlikvidujte ekologicky.

Tento spotrebič je označený v súlade s európskou smernicou 2012/19/EÚ o nakladaní s použitými elektrickými a elektronickými zariadeniami (waste electrical and electronic equipment – WEEE). Táto smernica stanoví jednotný európsky (EU) rámec pre spätný odber a recyklovanie použitých zariadení. O aktuálnom spôsobe likvidácie sa informujte u vášho špecializovaného predajcu.

## Záručné podmienky

Pre tento prístroj platia záručné podmienky, ktoré boli vydané našou kompetentnou pobočkou v krajine, v ktorej bol prístroj zakúpený. Záručné podmienky si môžete kedykoľvek vyžiadať prostredníctvom svojho odborného predajcu, u ktorého ste zakúpili prístroj, alebo priamo v našej pobočke v príslušnej krajine.

Zmeny vyhradené.

---

## Indicații de siguranță

**Vă rugăm să citiți cu atenție manualul de utilizare, să respectați instrucțiunile și să le păstrați! La predarea aparatului unui terț, atașați și aceste instrucțiuni de utilizare. Acest aparat este rezervat în exclusivitate uzului menajer și domeniului casnic.**

### **⚠ Pericol de electrocutare!**

Folosiți aparatul numai în spații interioare, la temperatura camerei și la o altitudine de până la 2000 m deasupra nivelului mării. Aparatul poate fi conectat doar la o priză de curent alternativ cu pământare, instalată regulamentar. Asigurați-vă că sistemul conductorilor de protecție al instalației electrice casnice este instalat conform prescripțiilor. Aparatul se conectează și se pune în funcțiune numai conform instrucțiunilor de pe plăcuța cu caracteristici. Efectuarea lucrărilor de reparație la aparat, cum ar fi, de exemplu, înlocuirea unui cablu de alimentare defect trebuie realizată exclusiv de Serviciul nostru de Asistență pentru Clienți, cu scopul de a preveni periclitările.

Acest aparat poate fi folosit de copiii peste 8 ani și de persoane cu capacități fizice, senzoriale sau mentale reduse sau cu insuficientă experiență sau cunoștințe, numai sub dacă sunt supravegheați sau dacă au fost instruiți referitor la utilizarea în siguranță a aparatului și au înțeles pericolele care rezultă din această utilizare. Aparatul și cablul de alimentare nu trebuie lăsate la îndemâna copiilor cu vârsta sub 8 ani. De asemenea, aceștia nu au voie să folosească aparatul. Copiii nu au voie să se joace cu aparatul.

Curățarea și întreținerea realizată de utilizator nu vor fi efectuate de către copii, decât cu condiția ca aceștia să aibă vârsta de minim 8 ani și să fie supravegheați.

Nu cufundați niciodată aparatul sau cablul de alimentare în apă.

Supravegheați întotdeauna aparatul în timpul funcționării.

Utilizați aparatul numai în cazul în care cablul și aparatul nu prezintă deteriorări. În caz de defecțiune extrageți imediat ștecherul din priză sau decuplați alimentarea de la rețea.

### **⚠ Pericol de arsuri și de incendiu!**

Utilizarea defectuoasă a aparatului poate conduce la vătămări corporale. În timpul funcționării aparatului, temperatura suprafeței accesibile prin atingere poate fi foarte înaltă. În timpul funcționării apăcați componentele aparatului și cana din sticlă numai de mânerele prevăzute în acest scop. Nu așezați aparatul pe suprafețele fierbinți sau în apropierea acestora, cum ar fi, de exemplu, placa aragazului. Împiedică sărirea stropilor de grăsime, însă materialul plastic se poate deteriora.

Nu acoperiți niciodată suprafața de așezare a căinii. După utilizare, suprafețele rezistenței sau plăcii de încălzire mai pot fi fierbinți puțin timp.

Aparatul se înfierbântă. Nu utilizați niciodată aparatul într-un dulap.

### **⚠ Pericol de asfixiere!**

Copiii nu trebuie lăsați să se joace cu materialul de ambalare.



**Vă rugăm să primiți felicitările noastre cordiale pentru achiziționarea acestui aparat de la firma Bosch. Ați achiziționat un produs de calitate superioară care vă va aduce multe satisfacții.**

În acest manual de utilizare sunt descrise două modele:

- **TKA6A.4.** Varianta cu cană din sticlă
- **TKA6A.8.** Varianta cu cană termoizolantă

## Componentele și elementele de operare



### → Figura

- 1 Rezervorul de apă cu indicatorul nivelului de apă (detașabil)
- 2 Capacul rezervorului de apă (detașabil)
- 3 Carcasa filtrului (pivotabilă)
- 4 Suportul filtrului (poate fi spălat în mașina de spălat vase)
- 5 Opritor picurare
- 6 **TKA6A.4.** Cană din sticlă cu capac (poate fi spălată în mașina de spălat vase)
- TKA6A.8.** Cană termoizolantă cu capac (nu poate fi spălată în mașina de spălat vase)
- 7 Butonul  pornit/oprit/programare
- 8 Butonul pentru aromă 
- 9 Compartiment pentru cablu

**Numai la TKA6A.4.**

- 10 Placă de încălzire

## Instrucțiuni generale

- **Umpleți rezervorul de apă numai cu apă rece, curată.** În niciun caz să nu umpleți aparatul cu lapte sau cu alte băuturi preparate, cum ar fi ceai sau cafea deoarece se deteriorează aparatul.
- Să nu umpleți niciodată rezervorul de apă peste marcajul maxim (linia).
- Folosiți cafea cu grad de măcinare mediu (cca. 7g pentru o ceașcă).
- Nu trebuie folosită o cantitate de cafea mai mică decât cantitatea minimă de 4  / 3  deoarece cafeaua nu ar mai avea temperatura și tăria dorite.

- Nu este permisă extragerea cării în timpul procesului de infuzare pentru că se poate scurge lichid din suportul filtrului.
- Introduceți cana în aparat, numai cu capacul închis.
- Nu trebuie utilizate alte căni. În caz contrar, dispozitivul special de protecție la picurare va împiedica o curgere a cafelei.
- Dacă se formează condens pe carcasa filtrului, nu înseamnă că aparatul este defect. Formarea condensului este cauzată de condițiile tehnice.

## Înainte de prima utilizare

- Îndepărtați eticheta și foliile existente.
- Extrageți cablul de alimentare din compartimentul pentru cablu până la lungimea dorită și conectați-l.
- Pentru curățare umpleți rezervorul de apă cu 6 cești de apă și introduceți-l în aparat.
- Introduceți cana și porniți aparatul de la butonul .
- Repetați procesul de curățare o dată.

**Informație:** Este posibilă degajarea unui miros ușor. În acest caz umpleți rezervorul cu o soluție de oțet diluată (5 cești de apă la 1 ceașcă de oțet) și începeți procesul de curățare. În încheiere clătiți de două ori cu 6 cești de apă.

- Curățați cana temeinic.

## Infuzarea cafelei

### → Succesiune de figuri

1. Scoateți rezervorul de apă, umpleți-l cu apă și introduceți-l la loc, până la limită.
2. Desfaceți carcasa filtrului prin pivotare.
3. Introduceți filtrul de hârtie 1x4 în suportul filtrului și umpleți-l cu cantitatea de cafea dorită.
4. Pivotați carcasa filtrului înapoi și fixați-o.
5. Așezați cana cu capacul închis sub carcasa filtrului.
6. Acum apăsați butonul  pentru a începe procesul de infuzare.

**Important:** După ce s-a încheiat procesul de infuzare mai așteptați puțin pentru a se scurge toată cafeaua în cană, prin filtru.

**Înainte a unei noi utilizări lăsați cafetiera să se răcească 5 minute.**

## Butonul pentru aromă ☼

Această cafetieră este dotată cu un program special pentru aromă, care poate fi activat și dezactivat cu butonul pentru aromă.

Dacă este activat programul pentru aromă, cafeaua se infuzează pe o durată mai lungă și din această cauză, gustul se modifică.

- Apăsăți butonul pentru aromă ☼ după începerea infuzării, pentru a activa procesul în curs de 1 minut. Butonul se aprinde în culoarea roșie.

**Important:** Butonul pentru aromă este dotat cu o funcție de memorare și rămâne activat și după oprirea aparatului. Butonul pentru aromă poate fi activat sau dezactivat exclusiv în cursul primului minut după începerea infuzării.

## Funcția cronometru

### „auto off“

**Numai la varianta cu cană din sticlă TKA6A.4.**

Aparatul este programat cu o oprire automată **auto off** (economisirea energiei) care oprește aparatul la cca. 40 de minute după încheierea infuzării.

Acest timp poate fi modificat:

- Aparatul trebuie deconectat și ștecărul de alimentare trebuie introdus în priză.
- Țineți apăsat butonul ☼ cel puțin 3 secunde. Butonul ☼ se aprinde intermitent.
- Apăsăți butonul ☼ într-un interval de 7 secunde pentru a efectua o selecție.

|   |  |
|---|--|
| ☼ se aprinde intermitent în culoarea verde      | Temp de oprire<br>20 de minute                         |
| ☼ se aprinde intermitent în culoarea portocalie | Temp de oprire<br>40 de minute<br>(setare din fabrică) |
| ☼ se aprinde intermitent în culoarea roșie      | Temp de oprire<br>60 de minute                         |

**Important:** Dacă într-un interval de 7 secunde nu se efectuează nicio setare, rămâne activă ultima setare. Butonul ☼ se stinge și aparatul este deconectat din nou.

**Numai la varianta cu cană termoizolantă TKA6A.8.**

Aparatul este programat cu o oprire automată **auto off** (economisirea energiei) care oprește aparatul la câteva minute după încheierea infuzării.

**Sugestie:** Cafeaua se menține caldă mai mult timp atunci când cana termoizolantă se clătește cu apă fierbinte înainte de infuzare.

## Setarea durtății apei

Pentru această cafetieră se poate seta durtatea apei.

**Setarea corectă a durtății apei este importantă pentru ca aparatul să poată afișa la timp momentul în care este necesară decalcifierea.**

Duritatea presetată a apei este „dură“.

Aceasta poate fi modificată:

- Aparatul trebuie deconectat și ștecărul de alimentare trebuie introdus în priză.
- Țineți apăsat în același timp butoanele ☼ și ☼ cel puțin 3 secunde. Butonul ☼ se aprinde intermitent.
- Apăsăți butonul ☼ într-un interval de 7 secunde pentru a efectua o selecție.

|   |                           |
|---|---------------------------|
| ☺ se aprinde intermitent în culoarea verde      | moale                     |
| ☺ se aprinde intermitent în culoarea portocalie | medie                     |
| ☺ se aprinde intermitent în culoarea roșie      | dură (setare din fabrică) |

**Important:** Dacă într-un interval de 7 secunde nu se efectuează nicio setare, rămâne activă ultima setare. Butonul ☺ se stinge și aparatul este deconectat din nou.

#### Grad de duritate a apei

|       | Germană (°dH) | Franceză (°fH) |
|-------|---------------|----------------|
| moale | 1 - 8,4       | 1 - 14         |
| medie | 8,4 - 14      | 14 - 25        |
| dură  | >14           | > 25           |

## Cană termoizolantă

### Numai la varianta TKA6A.8.

**Important:** Nu păstrați în stare caldă produsele din lapte sau produsele destinate alimentației sugarilor deoarece se pot forma bacterii. Nu încălziți cana în cuptorul cu microunde sau în cuptor. Nu păstrați și nu transportați în cană băuturi carbogazoase. Clătiți temeinic după curățare.

Sistemul de închidere a fost conceput neetanș din punct de vedere tehnic, pentru a nu se putea bloca prin sucțiune. Din acest motiv să nu transportați cana termoizolantă în poziție orizontală. În caz contrar s-ar putea scurge cafea. Cana termoizolantă are o capacitate de umplere de cca. 8 cești.

Capacul câinii termoizolante se poate deschide cu sistemul de deblocare.

#### ➔ Succesiunea de figuri ☑

1. Turnarea
2. Deschideți capacul și scoateți-l
3. Așezați capacul și închideți-l

**Observație:** Baza câinii termoizolante și suprafața de așezare a cafetierei pot deveni foarte calde. Aceasta este o condiție tehnică și nu este o defecțiune.

## Recomandări pentru prepararea cafelei

Păstrați cafeaua măcinată numai în locuri răcoroase, chiar și la temperaturi negative. Să închideți întotdeauna etanș pachetele de cafea desfăcute pentru a păstra aroma cafelei.

Gradul de prăjire a boabelor de cafea influențează gustul și aroma.

Prăjire puternică = aromă

Prăjire ușoară = aciditate

## Curățarea

Să nu scufundați niciodată aparatul în apă și să nu-l spălați în mașina de spălat vase! Nu utilizați aparate de curățare cu aburi. Scoateți ștecărul de alimentare din priză înainte de curățare.

- După fiecare utilizare să curățați toate componentele care au intrat în contact cu cafeaua.
- Ștergeți carcasa la exterior numai cu lavete umede. Nu utilizați detergenți puternici sau caustici.
- Curățați rezervorul de apă sub apa de la robinet. Nu folosiți perii dure.

### Numai la varianta cu cană din sticlă

#### TKA6A.4.

- Cană din sticlă cu capac poate fi spălată în mașina de spălat vase.

### Numai la varianta cu cană termoizolantă TKA6A.8.

- Clătiți cana termoizolantă cu capac și curățați-o pe exterior cu o lavetă umedă. Nu o introduceți în mașina de spălat vase și nu o cufundați în apă cu detergent. **Sugestie:** Depunerile persistente pot fi îndepărtate cu o soluție de sifon, granule de detergent de vase sau tablete pentru curățarea protezelor.
- Păstrați cana termoizolantă neînchisă pentru a preveni formarea mirosurilor și bacteriilor.



## Decalcifiere

Aparatul este dotat cu un afișaj automat pentru decalcifiere. Dacă după încheierea infuzării se aprinde butonul ☺ în culoarea portocalie, aparatul trebuie decalcificat.

Decalcifierea periodică:

- prelungeste durata de viață a aparatului;
- asigură o funcționare ireproșabilă;
- previne formarea aburilor în exces;
- reduce timpul de infuzare;
- economisește energie.

Cafetiera trebuie decalcificată cu un agent de decalcifiere uzual, din magazinele de specialitate.

- Aparatul trebuie deconectat și ștecărul de alimentare trebuie introdus în priză.
- Introduceți cana în aparat, cu capacul închis.
- Dozați agentul de decalcifiere conform instrucțiunilor producătorului (respectați instrucțiunile de siguranță) și introduceți-l în rezervorul de apă. Nu utilizați agenți de decalcifiere cu acid fosforic.

**Atenție:** Nu depășiți cantitatea de umplere de 6 cești.

- Țineți apăsat butonul ☺ timp de cel puțin 5 secunde pentru a porni procesul de decalcifiere.
- Programul de întrerupe de mai multe ori pentru câteva minute pentru a lăsa agentul de decalcifiere să acționeze. Procesul de decalcifiere durează aproximativ 30 de minute. În timpul funcționării programului, butonul ☺ se aprinde intermitent în culoarea portocalie.
- Butonul ☺ se stinge după încheierea procesului de decalcifiere.
- Puneți aparatul în funcțiune de două ori cu apă curată, fără cafea. Nu umpleți cu mai mult de **6 cești** de apă.
- Spălați temeinic toate piesele libere și cana.

## Remedierea de către dvs. a unor mici defecțiuni

Butonul ☺ se aprinde intermitent în culoarea roșie. Procesul de infuzare nu pornește.

- Aparat încă este prea cald.
- După ce se răcește, aparatul pornește automat procesul de infuzare.

Aparatul infuzează considerabil mai încet sau se decuplează înaintea încheierii procesului de infuzare.

- Aparatul are depuneri mari de calcar.
- Decalcificați aparatul conform instrucțiunilor.

**Sugestie:** Dacă apa are un conținut foarte ridicat de calcar, decalcificați aparatul mai des decât se solicită pe afișaj (butonul ☺ se aprinde în culoarea portocalie) și setați duritatea apei pe opțiunea de apă „dură“.

Opritorul de picurare nu este etanș.

- Impurificarea opritorului de picurare.
- Curățați opritorul de picurare (din suportul filtrului) sub apa de la robinet, acționându-l de mai multe ori cu degetul.

## Date tehnice

|                              |                        |
|------------------------------|------------------------|
| Alimentare electrică         | 220-240 V~<br>50/60 Hz |
| Putere                       | 1000-1200 W            |
| Înălțimea aparatului         | 355 mm                 |
| Lățimea aparatului           | 285 mm                 |
| Adâncimea aparatului         | 230 mm                 |
| Cantitatea de umplere cu apă | TKA6A.4. 1,25 L        |
|                              | TKA6A68. 1,00 L        |

---

## Aruncare la gunoi



Îndepărtați ambalajul în mod ecologic.

Acest aparat este marcat corespunzător directivei europene 2012/19/UE

în privința aparatelor electrice și electronice vechi (waste electrical and electronic equipment – WEEE).

Directiva prescrie cadrul pentru o preluare înapoi, valabilă în întreaga UE, și valorificarea aparatelor vechi.

Informați-vă la distribuitorul de specialitate asupra modalităților actuale de eliminare ecologică la deșeuri.

---

## Condiții de garanție

Pentru acest aparat sunt valabile condițiile de garanție care au fost publicate de către reprezentanța competentă a țării din care a fost cumpărat aparatul. Puteți solicita oricând condițiile de garanție de la comerciantul dvs. de la care ați cumpărat aparatul, sau le puteți cere direct de la reprezentanța noastră din țară.

Firma își rezervă dreptul de a efectua modificări.

---

## Інструкції з техніки безпеки

**Інструкцію з експлуатації треба уважно прочитати, діяти відносно до вказівок, що містяться в ній, і добре зберігати! Передаючи цей прилад іншій людині, дайте їй цю інструкцію. Цей прилад призначений тільки для побутового використання.**

### **⚠ Небезпека ураження електричним струмом!**

Використовуйте прилад лише всередині приміщень при кімнатній температурі на висоті не вище 2000 м над рівнем моря. Прилад можна підключати до електромережі змінного струму тільки через розетку з заземленням, яка інстальована згідно з нормами. Переконайтеся, що система заземлення електропроводки в будинку встановлена згідно з діючими нормами. Прилад дозволяється вмикати у розетку і експлуатувати лише відповідно до даних, зазначених на заводській табличці. Щоб уникнути небезпек, ремонтувати прилад, напр., міняти пошкоджений шнур, дозволяється лише в нашій сервісній майстерні.

Цим приладом дозволяється користуватися дітям віком понад 8 років і особам з обмеженими психічними, чуттєвими або розумовими здатностями або недостатнім досвідом та/або недостатніми знаннями, якщо вони роблять це під наглядом або пройшли відповідний інструктаж стосовно безпечного використання приладу та зрозуміли небезпеку, пов'язану з приладом. Дітей віком до 8 років не можна допускати близько до приладу або шнура живлення; їм забороняється користуватися приладом.

Дітям забороняється гратися з приладом. Чищення та обслуговування пристрою дозволяється лише дітям старше 8 років і виключно під наглядом дорослих.

Ніколи не занурюйте прилад або шнур живлення у воду. Ніколи не залишайте ввімкнений прилад без нагляду!

Приладом дозволяється користуватися лише за умови відсутності пошкоджень шнура і самого приладу. У разі несправності негайно витягніть штепсель із розетки або вимкніть напругу в електромережі.

### **⚠ Небезпека опіків та пожежі!**

Неправильне поводження з приладом може стати причиною травм. Під час роботи приладу температура поверхні, до якої можна доторкнутися, може бути дуже високою. Під час користування приладом беріть усі деталі та скляний кавник тільки за спеціально передбачені для цього ручки або поверхні. Не ставте прилад на гарячі поверхні або поблизу їх, напр., на плиту. Не допускайте попадання бризок жиру, пластмаса може отримати пошкодження.

Не накривайте підставку для кавника. Після використання приладу поверхні нагрівального елемента або нагрівальної плити можуть залишатися гарячими впродовж певного часу. Прилад нагрівається. Заборонено користуватися приладом у шафі.

### **⚠ Небезпека ядухи!**

Не дозволяйте дітям гратися з пакувальними матеріалами.

**Вітаємо вас із придбанням приладу Bosch. Ви придбали високоякісний виріб, який принесе багато задоволення.**

У цій інструкції з експлуатації описано дві моделі:

- **ТКА6А.4.** Варіант зі скляним кавником.
- **ТКА6А.8.** Варіант із кавником-термосом

## Деталі та елементи управління

### → Малюнок А

- 1 Резервуар для води з показчиком рівня (знімний)
- 2 Кришка резервуара для води (знімна)
- 3 Корпус фільтра (поворотний)
- 4 Тримач фільтра (придатний для миття в посудомийній машині)
- 5 Краплезахисний затвор
- 6 **ТКА6А.4.** Скляний кавник із кришкою (придатний для миття в посудомийній машині)
- ТКА6А.8.** Кавник-термос із кришкою (не придатний для миття в посудомийній машині)
- 7 Кнопка ☺ (увімк./вимк./програмування)
- 8 Кнопка ароматизації ☹\*
- 9 Відсік для зберігання кабелю

### Лише ТКА6А.4.

- 10 Нагрівальна панель

## Загальні вказівки

- **Заливайте в резервуар лише чисту холодну воду.** Категорично заборонено заливати молоко або готові напої, такі як чай чи кава, оскільки це призведе до пошкодження приладу.
- Заповнюйте резервуар водою лише до верхньої позначки (риска).
- Використовуйте каву середньої тонкості помелу (близько 7 г на чашку).

- Кількість має становити щонайменше 4 ☹ / 3 ☹, в іншому разі кава не матиме бажаної температури й м'якості.
- Під час заварювання заборонено виймати кавник, оскільки рідина може переливатися з тримача фільтра.
- Перш ніж ставити кавник у прилад, обов'язково закрийте його кришкою.
- Використовувати інші кавники заборонено. У разі використання іншого кавника спеціальний краплезахисний затвор заблокує протікання кави.
- Поява конденсату на корпусі фільтра не свідчить про несправність приладу й зумовлена технічними особливостями.

## Перед першим використанням

- Зніміть наявні наклейки та плівки.
- Витягніть кабель живлення на потрібну довжину з відсіку для зберігання та підключіть вилку до розетки.
- Для очищення залийте в резервуар 6 чашок води й установіть його на місце.
- Установіть на місце кавник та увімкніть прилад, натиснувши кнопку а.
- Повторіть процес очищення один раз.

**Примітка:** з нового приладу може виходити специфічний запах, який не становить жодної небезпеки. У такому разі залийте розчин оцту (5 чашок води, 1 чашка оцту) та запустіть процес очищення. Після цього двічі промийте 6 чашками води.

- Ретельно очистьте кавник.

## Заварювання кави

### → Ряд малюнків

1. Зніміть резервуар для води, наповніть його водою та вставте на місце до упору.
2. Відведіть убік корпус фільтра.
3. Вкладіть фільтр 1 x 4 до тримача й засипте бажану кількість кави.
4. Поверніть корпус фільтра назад, щоб він зафіксувався.
5. Поставте закритий кришкою кавник під корпус фільтра.
6. Натисніть кнопку , щоб запустити процес заварювання.

**Важливо:** після завершення процесу заварювання ще трохи зачекайте, доки вся кава не стече в кавник через фільтр.

**Перед повторним використанням дайте кавоварці охолонути впродовж 5 хвилин.**

## Кнопка ароматизації

У цій кавоварці передбачено спеціальну програму ароматизації, яка вмикається та вимикається спеціальною кнопкою. Якщо програму ароматизації увімкнено, кава заварюється довше, і за рахунок цього змінюється її смак.

- Для ввімкнення натисніть кнопку  впродовж 1 хвилини після запуску заварювання. Кнопка засвітиться червоним кольором.



**Важливо:** стан кнопки ароматизації запам'ятовується; функція залишається активованою навіть після вимкнення приладу. Функцію ароматизації можна увімкнути або вимкнути лише впродовж першої хвилини після запуску заварювання.



## Функція таймера (auto off)

**Лише для варіанта зі скляним кавником (ТКА6А.4).**

У приладі передбачено функцію автоматичного вимкнення **auto off** (заощадження енергії), яка вимикає його приблизно через 40 хвилин після завершення заварювання.

Цей час можна змінити.

- Прилад мусить бути вимкнений, а вилка кабелю живлення – підключена до розетки.
- Натисніть і щонайменше 3 секунди втримуйте кнопку ; почне блимати кнопка .
- Упродовж 7 секунд натисніть кнопку , щоб зробити вибір.

|  |  |
|--|--|
| Кнопка  блимає зеленим кольором   | Час до вимкнення: 20 хвилин                      |
| Кнопка  блимає оранжевим кольором | Час до вимкнення: 40 хвилин (заводське значення) |
| Кнопка  блимає червоним кольором  | Час до вимкнення: 60 хвилин                      |

**Важливо:** якщо нічого не вибрати впродовж 7 секунд, залишиться в силі останнє установлене значення. Кнопка  погасне, прилад знову вимкнеться.

**Лише для варіанта з кавником-термосом (ТКА6А.8).**

У приладі передбачено функцію автоматичного вимкнення **auto off** (заощадження енергії), яка вимикає прилад через кілька хвилин після завершення заварювання.

**Порада:** кава залишатиметься гарячою ще довше, якщо перед заварювання кавник-термос ополоснути гарячою водою.





## Налаштування жорсткості води

Для цієї кавоварки можна налаштувати жорсткість води.

**Від правильності вибору жорсткості води залежить своєчасність нагадувань про необхідність очищати прилад від накипу.**

Заводське налаштування жорсткості води – «жорстка».

Його можна змінити.

- Прилад мусить бути вимкнений, а вилка кабелю живлення – підключена до розетки.
- Одночасно натисніть і щонайменше 3 секунди втримуйте кнопки  та ; кнопка  почне блимати.
- Упродовж 7 секунд натисніть кнопку , щоб зробити вибір.

|  |                              |
|--|------------------------------|
| Кнопка  блимає зеленим кольором   | М'яка                        |
| Кнопка  блимає оранжевим кольором | середня                      |
| Кнопка  блимає червоним кольором  | жорстка (заводське значення) |

**Важливо:** якщо нічого не вибрати впродовж 7 секунд, залишиться в силі останнє встановлене значення. Кнопка  погасне, прилад знову вимкнеться.

### Жорсткість води

|         | Німецькі градуси (°dH) | Французькі градуси (°fH) |
|---------|------------------------|--------------------------|
| м'яка   | 1-8,4                  | 1-14                     |
| середня | 8,4-14                 | 14-25                    |
| жорстка | > 14                   | > 25                     |

## Кавник-термос

Лише для варіанта ТКА6А.8.

**Важливо:** виріб не призначений для підтримання в теплому стані молочних продуктів або дитячого харчування – існує небезпека зараження бактеріями. Заборонено розігрівати кавник у мікрохвильовій печі або духовій шафі. Заборонено зберігати або переносити в кавнику газовані напої. Після очищення виріб слід ретельно вимити.

З технічних причин кришка не є герметичною, щоб виключити можливість присмокування. Тому заборонено переносити кавник-термос у горизонтальному положенні, інакше кава може вилитися. Об'єм кавника-термоса відповідає приблизно 8 чашкам.

Кришка кавника-термоса відчиняється за допомогою розблокувального елемента.

### → Ряд малюнків

1. Наливання
2. Відчинення та зняття кришки
3. Установлення та зачинення кришки

**Вказівка:** дно кавника-термоса та опорна поверхня на кавоварці можуть мати дуже високу температуру. Це зумовлено технічними особливостями та є нормальним явищем.

## Поради з приготування кави

Зберігайте мелену каву у прохолодному місці, можна навіть у морозильній камері. Завжди герметично закривайте відчинену упаковку кави, щоб вона зберігала свій аромат.

Смак і аромат залежать від ступеня обсмажування кавових зерен.

Обсмажування до темного кольору = пряний смак

Обсмажування до світлого кольору = кислуватий смак

## Очищення

У жодному разі не занурюйте прилад у воду і не мийте його в посудомийній машині!

Не використовуйте пароочисник.

Перед очищенням приладу витягуйте штепсельну вилку з розетки.

- Після використання приладу очищайте всі деталі, що контактували з кавою.
- Корпус ззовні достатньо протерти вологою ганчіркою; використовувати гострі або абразивні предмети для чищення заборонено.
- Резервуар для води слід мити під проточною водою, не використовуючи жорстку щітку.

### Лише для варіанта зі скляним кавником (ТКА6А.4).

- Скляний кавник із кришкою можна мити в посудомийній машині.

### Лише для варіанта з кавником-термосом (ТКА6А.8).

- Ополосніть кавник-термос із кришкою та витріть його ззовні вологою ганчіркою. Не мийте в посудомийній машині та не занурюйте для миття у воду.

**Порада:** стійкі відкладення можна видаляти за допомогою розчину із соди, гранул для посудомийних машин або таблеток для миття зубних протезів.

- Зберігати кавник-термос слід із відчищеною кришкою, щоб у ньому не виникав запах і не заводилися бактерії.

## Видалення накипу

У приладі передбачено автоматичну індикацію потреби видалити накип. Якщо після завершення заварювання кнопка  засвічується оранжевим кольором, потрібно видалити накип із приладу.

Регулярне видалення накипу

- продовжує строк служби приладу;
- забезпечує бездоганну роботу приладу;
- запобігає надмірному пароутворенню;
- скорочує тривалість заварювання;
- заощаджує електроенергію.

Видаляти накип із кавоварки слід за допомогою спеціальних засобів, які можна придбати в магазинах.

- Прилад мусить бути вимкнений, а вилка кабелю живлення – підключена до розетки.
- Поставте кавник із зачищеною кришкою у прилад.
- Відмірте потрібну кількість засобу для видалення накипу згідно з інструкціями його виробника (дотримуйтеся також правил безпеки) і засипте/залийте його в резервуар для води. Не використовуйте засоби для видалення накипу, що містять фосфорну кислоту.

**Увага:** заливати можна максимум 6 чашок рідини.

- Натисніть і щонайменше 5 секунд утримуйте кнопку , щоб запустити процес видалення накипу.
- Програма час від часу призупинятиметься на кілька хвилин, щоб засіб для видалення накипу міг подіяти. Процес видалення накипу триває приблизно 30 хвилин. Під час виконання програми кнопка  блимає оранжевим кольором.
- Після завершення видалення накипу кнопка  гасне.
- Двічі виконайте робочий цикл приладу лише з чистою водою, без кави. Заливайте щонайбільше **6 чашок** води.
- Ретельно ополосніть усі знімні деталі та кавник.



## Усунення незначних несправностей власноруч

Кнопка  блимає червоним кольором, процес заварювання не запускається.

- Прилад ще занадто гарячий.
- Процес заварювання запускається автоматично після охолодження приладу.

Заварювання помітно сповільнилося, або прилад вимикається до завершення заварювання.

- У приладі відклалося багато накипу.
- Видаліть накип з приладу відповідно до інструкцій.

**Порада:** якщо вода дуже жорстка, видаляти накип із приладу слід частіше, ніж того вимагатиме індикація (оранжеве світіння кнопки a); треба також установити значення жорсткості води «жорстка».

Краплезахисний затвор негерметичний.

- Краплезахисний затвор засмічено.
- Промийте краплезахисний затвор (у тримачі фільтра) під проточною водою, при цьому кілька разів натисніть на нього пальцем.

## Технічні дані

|                             |                        |
|-----------------------------|------------------------|
| Приєднання до електромережі | 220-240 В~<br>50/60 Гц |
| Потужність                  | 1000-1200 Вт           |
| Висота приладу              | 355 мм                 |
| Ширина приладу              | 285 мм                 |
| Глибина приладу             | 230 мм                 |
| Об'єм води, що її заливають | ТКА6А.4. 1,25 л        |
|                             | ТКА6А68. 1,00 л        |

## Утилізація



Цей прилад маркіровано згідно положень європейської Директиви 2012/19/EU стосовно електронних та електроприладів, що були у використанні (waste electrical and electronic equipment – WEEE). Директивою визначаються можливості, які є дійсними у межах Європейського союзу, щодо прийняття назад та утилізації бувших у використанні приладів. Про актуальні можливості для видалення можна дізнатися в спеціалізованому магазині.

## Умови гарантії

Стосовно цього приладу діють умови гарантії, щоб були опубліковані нашим компетентним представництвом в країні, в якій Ви придбали прилад. Ви можете в будь-який час одержати умови гарантії у спеціалізованому магазині, в якому Ви придбали прилад, або безпосередньо в нашому представництві у Вас в країні. Умови гарантії для Німеччини та адреси Ви знайдете на останніх чотирьох сторінках цієї брошури. Крім того, умови гарантії розміщені також і в Інтернеті за зазначеною адресою. Для користування гарантійними послугами необхідно в будь-якому випадку показати квитанцію про оплату.

Можливі зміни.

---

## Указания по безопасности

**Внимательно прочтите инструкцию по эксплуатации, соблюдайте ее указания и тщательно храните ее!**

**Передавая прибор другому человеку, дайте ему эту инструкцию. Этот прибор предназначен только для домашнего использования.**

### **⚠ Опасность поражения током!**

Используйте прибор только внутри помещений при комнатной температуре на высоте не выше 2000 м над уровнем моря. Прибор можно подключать только к электросети переменного тока через установленную согласно предписаниям розетку с заземлением. Убедитесь, что система заземления в домашней электропроводке установлена согласно предписаниям.

При подключении прибора и его эксплуатации соблюдайте данные, приведенные на заводской табличке. Ремонт прибора (напр., замену поврежденного сетевого кабеля) разрешается производить из соображений безопасности только нашей сервисной службе.

Этот прибор могут использовать дети старше 8 лет и лица с ограниченными физическими, сенсорными или умственными способностями или не имеющими достаточного опыта или знаний, если они находятся под присмотром или прошли соответствующий инструктаж относительно безопасного пользования прибором и уяснили для себя, какую опасность несет в себе прибор. Детей младше 8 лет нельзя подпускать к прибору и шнуру питания, им не разрешается пользоваться прибором. Детям нельзя играть с прибором. Производить очистку и техобслуживание детям не разрешается, за исключением тех случаев, если они старше 8 лет и выполняют эти действия под наблюдением взрослых.

Запрещается погружать в воду прибор или сетевой кабель.

**Всегда следите за прибором во время эксплуатации!**

Пользоваться прибором допускается только при отсутствии повреждений кабеля и прибора. В случае неисправности сразу же вынуть штекер из розетки или выключить сетевое напряжение.

### **⚠ Опасность возгорания и пожара!**

Неправильное применение прибора может привести к травмам. Во время работы прибора температура открытых поверхностей может быть очень высокой. Во время эксплуатации братья за части прибора и стеклянный чайник для заваривания только за предусмотренные для этого ручки. Ни в коем случае не ставьте прибор на горячие поверхности, например, на электроплиту, или вблизи них. Не допускать брызг жира, так как они могут повредить пластмассу.

Полку для чайника ни в коем случае не накрывать. После использования поверхности нагревательного элемента или нагревательной пластины могут оставаться горячими еще определенное время.

Прибор нагревается. Категорически запрещена эксплуатация прибора в шкафу.

### **⚠ Опасность удушения!**

Не разрешайте детям играть с упаковочным материалом.

**Поздравляем с приобретением данного прибора производства компании Bosch. Вы приобрели высококачественное изделие, которое доставит Вам массу удовольствия.**



В данной инструкции по эксплуатации описаны две модели:

- **ТКА6А.4.** Вариант со стеклянным кофейником
- **ТКА6А.8.** Вариант с термокофейником

---

## Элементы управления и аксессуары



### → Рисунок А

- 1 Резервуар для воды с указателем уровня воды (съёмный)
  - 2 Крышка контейнера для воды (съёмная)
  - 3 Корпус фильтра (выдвижной)
  - 4 Держатель фильтра (пригоден для мытья в посудомоечной машине)
  - 5 Устройство «Капля-стоп»
  - 6 **ТКА6А.4.** Стеклянный кофейник с крышкой (пригоден для мытья в посудомоечной машине)  
**ТКА6А.8.** Термокофейник с крышкой (не пригоден для мытья в посудомоечной машине)
  - 7 Кнопка  вкл./выкл./программирование
  - 8 Кнопка ароматического режима 
  - 9 Отсек для хранения кабеля
- Только ТКА6А.4.**
- 10 Нагревательная подставка

---

## Общие указания

- В резервуар для воды заливаете только чистую холодную воду. Ни в коем случае не заливаете молоко или готовые напитки, так как в противном случае произойдет повреждение прибора.
- Ни в коем случае не наполняйте водой резервуар для воды выше верхней отметки (тонкая линия).

- Используйте кофе средней степени помола (прибл. 7 г на чашку).
- Количество должно быть не меньше 4  / 3 , так как иначе кофе не достигнет желаемой температуры и крепости.
- В процессе варки запрещается вынимать кофейник, так как возможно переполнение держателя фильтра.
- Устанавливайте кофейник в прибор только с закрытой крышкой.
- Запрещается использовать другие кофейники, так как иначе специальное устройство «Капля-стоп» будет препятствовать прохождению кофе.
- Конденсация воды на корпусе фильтра обусловлена конструкцией прибора и не является признаком неисправности.

---

## Перед первым использованием

- Удалите имеющиеся наклейки и пленки.
- Вытянув сетевой кабель из отсека для хранения кабеля на нужную длину, подсоедините его.
- Для очистки резервуара для воды залейте в него 6 чашек воды и установите в прибор.
- Вставьте кофейник и включите прибор кнопкой .
- Повторите процесс очистки один раз.

**К сведению:** Возможно, появится безвредный запах нового прибора. В этом случае залейте разбавленный столовый уксус (5 чашек воды и 1 чашку уксуса) и запустите процесс очистки. По окончании промойте дважды, залив 6 чашек воды.

- Тщательно очистите кофейник.

## Заваривание кофе

### → Ряд рисунков

1. Выньте резервуар для ворды, наполните его водой и вставьте обратно до упора.
2. Выдвиньте корпус фильтра.
3. Вставьте бумажный фильтр 1x4 в держатель фильтра и засыпьте нужное количество кофе.
4. Повернув обратно, установите на место корпус фильтра и зафиксируйте его.
5. Установите кофейник с закрытой крышкой под корпус фильтра.
6. Теперь нажмите кнопку , после чего начнется процесс заваривания.

**Важно:** По окончании процесса заваривания подождите немного, чтобы весь кофе прошел через фильтр в кофейник.

**Перед повторным использованием дайте кофеварке остыть в течение 5 минут.**

## Кнопка ароматического режима

Данная кофеварка имеет специальную ароматическую программу, которую можно включить и выключить кнопкой ароматического режима. Если ароматическая программа включена, кофе варится дольше, за счет чего меняется его вкус.

- Для включения нажмите кнопку ароматического режима  в течение 1 минуты после начала заваривания. Горит красная подсветка кнопки.



**Важно:** Кнопка ароматического режима имеет функцию памяти и продолжает действовать также после выключения прибора. Включить или выключить кнопку ароматического режима можно только в течение одной минуты после начала заваривания.



## Функция таймера «auto off»

**Только в варианте со стеклянным кофейником ТКА6А.4.**

Прибор оснащен функцией автоматического выключения (для экономии энергии) **auto off**, которая выключает прибор примерно через 40 минут по окончании заваривания.

Это время можно изменить:

- Прибор должен быть выключен и сетевой штекер подключен к розетке.
- Удерживайте нажатой кнопку  минимум 3 секунды, подсветка кнопки  мигает.
- Нажмите кнопку  в течение 7 секунд, чтобы выбрать настройку.

|   |   |
|---|---|
|  мигает зеленым светом   | Время выключения 20 минут                       |
|  мигает оранжевым светом | Время выключения 40 минут (заводская настройка) |
|  мигает красным светом   | Время выключения 60 минут                       |

**Важно:** Если в течение 7 секунд настройка не будет выполнена, остается в действии последняя настройка.

Подсветка кнопки  гаснет, прибор снова выключается.

**Только в варианте с термокофейником ТКА6А.8.**

В приборе запрограммирована функция автоматического выключения **auto off** (для экономии энергии), которая выключает прибор через пару минут по окончании заваривания.

**Совет:** Кофе остается дольше горячим, если термокофейник перед завариванием промыть горячей водой.





## Настройка жесткости воды



Для этой кофеварки возможна настройка жесткости воды.

**Правильная настройка жесткости воды важна для своевременного напоминания об удалении накипи в приборе.**

Предварительно установлена степень жесткости воды «жесткая».

Эту настройку можно изменить:

- Прибор должен быть выключен и сетевой штекер подключен к розетке.
- Удерживайте кнопки  и \* одновременно нажатыми в течение минимум 3 секунд, подсветка кнопки  мигает.
- Нажмите кнопку  в течение 7 секунд, чтобы выбрать настройку.

|   |                                  |
|---|----------------------------------|
|  мигает зеленым светом   | мягкая                           |
|  мигает оранжевым светом | средняя                          |
|  мигает красным светом   | жесткая<br>(заводская настройка) |

**Важно:** Если в течение 7 секунд настройка не будет выполнена, остается в действии последняя настройка. Подсветка кнопки  гаснет, прибор снова выключается.

### Степень жесткости воды

|         | Нем. (°dH) | Франц. (°fH) |
|---------|------------|--------------|
| мягкая  | 1 - 8,4    | 1 - 14       |
| средняя | 8,4 - 14   | 14 - 25      |
| жесткая | >14        | > 25         |

## Термокофейник

**Только в варианте ТКА6А.8.**

**Важно:** Не подогревайте молочные продукты и детское питание, возможно образование бактерий. Не подогревайте кофейник в микроволновой печи или в духовом шкафу. Не храните и не транспортируйте в кофейнике напитки, содержащие углекислоту. По окончании очистки тщательно промойте.

По техническим соображениям крышка не запирается герметично, чтобы не произошло ее присасывание. Поэтому ни в коем случае не транспортируйте термокофейник в горизонтальном положении, так как иначе кофе может вытечь. Вместимость термокофейника соответствует примерно 8 чашкам.

Крышку термокофейника можно открыть отпирющим устройством.

### → Ряд рисунков

1. Разлив
2. Открыть и снять крышку
3. Установить и закрыть крышку

**Указание:** Дно термокофейника и опорная поверхность на кофеварке может очень сильно нагреваться. Это обусловлено конструкцией прибора и не является неисправностью.

## Советы по приготовлению кофе

Храните молотый кофе в прохладном месте; его можно также заморозить. Всегда снова плотно закрывайте открытые упаковки с кофе, чтобы сохранить аромат.

Обжарка зерен кофе влияет на вкус и аромат.

Темная обжарка = пряность  
Светлая обжарка = кислота

## Очистка

Ни в коем случае не погружайте прибор в воду и не мойте в посудомоечной машине!

Не используйте паровые очистители. Перед очисткой отсоедините сетевой кабель от сети.

- После каждого использования необходимо очистить все части прибора, контактировавшие с кофе.
- Протрите корпус снаружи влажной тканью, не используйте агрессивные или абразивные чистящие средства.
- Вымойте резервуар для воды под проточной водой, не используйте жесткую щетку.

### Только в варианте со стеклянным кофейником ТКА6А.4.

- Стеклянный кофейник с крышкой можно мыть в посудомоечной машине.

### Только в варианте с термокофейником ТКА6А.8.

- Промойте термокофейник с крышкой и протрите его снаружи влажной матерчатой салфеткой. Не помещайте в посудомоечную машину или в воду для мытья посуды.  
**Совет:** Стойкие загрязнения можно удалить раствором с содой, гранулами средства для посудомоечной машины или таблетками для очистки зубных протезов.
- Храните термокофейник в незакрытом виде, чтобы предотвратить образование запаха и бактерий.

## Удаление накипи

Прибор оборудован автоматическим индикатором удаления накипи. Если по окончании заваривания горит оранжевая подсветка кнопки , необходимо очистить прибор от накипи.



Регулярное удаление накипи

- продлевает срок службы прибора;
- гарантирует исправную работу;
- предотвращает чрезмерное образование пара;
- сокращает время заваривания;
- экономит электроэнергию.

Для очистки кофеварки от накипи следует использовать средство для удаления накипи, имеющееся в общей продаже.

- Прибор должен быть выключен и сетевой штекер подключен к розетке.
- Установите кофейник в прибор с закрытой крышкой.
- Дозируйте средство для удаления накипи в соответствии с указанием его изготовителя (с соблюдением указаний по безопасности) и загрузите в резервуар для воды. Не используйте средство для удаления накипи, содержащее фосфорную кислоту.

**Внимание:** Не заливайте больше 6 чашек жидкости.

- Удерживайте нажатой кнопку а минимум 5 секунд, запускается процесс удаления накипи.
- Программа прерывается несколько раз на пару минут, чтобы обеспечить действие средства для удаления накипи. Процесс удаления накипи длится около 30 минут. Во время действия программы мигает оранжевая подсветка кнопки .
- По окончании удаления накипи подсветка кнопки  гаснет.
- Выполните цикл работы прибора дважды с чистой водой без кофе. Не заливайте больше **6 чашек** воды.
- Тщательно промойте все съемные части и кофейник.

## Самостоятельное устранение мелких неисправностей

Мигает красная подсветка кнопки , процесс заваривания не запускается.

- Прибор еще слишком горячий.
- После охлаждения прибора процесс заваривания будет запущен автоматически.

Заваривание длится заметно медленнее или прибор выключается до окончания процесса заваривания.

- Сильные отложения накипи в приборе.
- Очистите прибор от накипи согласно инструкции.

**Совет:** При очень высокой жесткости воды прибор следует очищать от накипи чаще, чем показывает индикатор (горит оранжевая подсветка кнопки ) и установить для воды настройку «жесткая».

Устройство «Капля-стоп» негерметично.

- Устройство «Капля-стоп» загрязнено.
- Очистите устройство «Капля-стоп» (в держателе фильтра) под проточной водой, при этом несколько раз задействуя пальцем устройство «Капля-стоп».

## Технические характеристики

|                           |                        |
|---------------------------|------------------------|
| Подключение к электросети | 220-240 В~<br>50/60 Гц |
| Мощность                  | 1000-1200 Вт           |
| Высота прибора            | 355 мм                 |
| Ширина прибора            | 285 мм                 |
| Глубина прибора           | 230 мм                 |
| Количество воды           | ТКА6А.4. 1,25 L        |
|                           | ТКА6А68. 1,00 L        |

## Утилизация



Утилизируйте упаковку с использованием экологически безопасных методов. Данный прибор имеет отметку о соответствии европейским нормам 2012/19/EU утилизации электрических и электронных приборов (waste electrical and electronic equipment – WEEE). Данные нормы определяют действующие на территории Евросоюза правила возврата и утилизации старых приборов. Информацию об актуальных возможностях утилизации Вы можете получить в магазине, в котором Вы приобрели прибор.

## Условия гарантийного обслуживания

Получить исчерпывающую информацию об условиях гарантийного обслуживания Вы можете в Вашем ближайшем авторизованном сервисном центре, или в сервисном центре от производителя ООО «БСХ Бытовые Приборы», или в сопроводительной документации.

Мы оставляем за собой право на внесение изменений.



## المواصفات الفنية

|                   |  |
|-------------------|--|
| التوصيل الكهربائي | 220-240 فولت تيار متردد<br>50/60 هيرتز |
| القدرة            | 1000-1200 وات                          |
| ارتفاع الجهاز     | 355 مم                                 |
| عرض الجهاز        | 285 مم                                 |
| طول الجهاز        | 230 مم                                 |
| كمية الملء بالماء | 1.25 لتر (TKA6A.4.)                    |
|                   | 1.00 لتر (TKA6A68.)                    |

## التخلص من الجهاز

تخلص من عبوة الجهاز بأسلوب يدعم الحفاظ على البيئة. هذا الجهاز مطابق للمواصفة الأوروبية 19/2012/المجموعة الاقتصادية الأوروبية الخاصة بالأجهزة الكهربائية والإلكترونية القديمة (waste electrical and electronic equipment – WEEE). وهذه المواصفة تحدد الإطار العام لقواعد تسري في جميع دول الاتحاد الأوروبي بخصوص استعادة الأجهزة القديمة وإعادة استغلالها. قومي باستشارة موزعك المحلي لمعرفة أحدث الانظمة المتبعة حالياً للتخلص من الاجهزة القديمة.

## شروط الضمان

يتم تحديد شروط الضمان لهذا الجهاز من قبل ممثلنا في الدولة التي يتم فيها بيع الجهاز. يمكنك الحصول على تفاصيل هذه الشروط من قبل الموزع الذي اشتريت منه الجهاز. يرجى إحضار فاتورة أو إيصال الشراء في حال أصاب جهازك أي طارئ يغطيه الضمان.

نحتفظ بحقنا في إجراء أية تعديلات.

- نَظِّفْ جسم الجهاز من الخارج بقطعة قماش مبللة، ولا تستخدم مواد تنظيف حادة أو مواد خادشة.
- نظِّف خزان الماء تحت ماء جارٍ ولا تستخدم فرشاة خشنة.
- فقط للطراز TKA6A.4 المزود بإبريق زجاجي.
- يمكن وضع الإبريق الزجاجي المزود بغطاء في غسالة الأطباق.
- فقط لطراز TKA6A.8 المزود بترموس.
- اشطف الترموس المزود بغطاء ونظفه من الخارج بقطعة قماش مبللة. ولا تضعه في غسالة الأطباق أو تغسله بالماء.
- نصيحة: يمكن إزالة الترسبات المستعصية بمحلول من الصودا أو بحبيبات غسالة الأطباق أو بأقراص تنظيف طقم الأسنان.
- احفظ الترموس مفتوحاً لمنع ظهور رائحة وتكوّن بكتريا.
- اضغط على الزر  $\text{ON}$  واستمر في الضغط عليه لمدة 5 ثوانٍ على الأقل، وستبدأ عملية إزالة الترسبات.
- ينقطع البرنامج عدة مرات لدقائق معدودة حتى يظهر مفعول مادة إزالة الترسبات. تستغرق عملية إزالة الترسبات حوالي 30 دقيقة.
- عندما يكون البرنامج قيد التشغيل، يضيء الزر  $\text{ON}$  باللون البرتقالي.
- بعد انتهاء عملية إزالة الترسبات، ينطفئ الزر  $\text{ON}$ .
- قم بتشغيل الجهاز مرتين بماء نقي بدون قهوة. لا تملأ الإبريق بكمية ماء أكثر من 6 فناجين.
- اشطف كل الأجزاء السائبة وكذلك الإبريق بعناية.

## إصلاح الأعطال البسيطة من قبل العميل

- عندما يضيء الزر  $\text{ON}$  باللون الأحمر، فإن عملية التخمير لم تبدأ.
- - الجهاز لا يزال دافئاً للغاية.
- يبدأ الجهاز عملية التخمير تلقائياً عندما يبرد.
- يقوم الجهاز بالتخمير بمعدل أبطأ نسبياً بشكل ملحوظ أو أنه ينطفئ قبل انتهاء عملية التخمير.
- - الجهاز به ترسبات جيرية شديدة.
- قم بإزالة الترسبات وفقاً للإرشادات المذكورة.
- نصيحة: مع الماء الذي به ترسبات جيرية بكمية كبيرة، قم بإزالة الترسبات بشكل متكرر أكثر مما يستدعيه المؤشر (الزر  $\text{ON}$  يضيء باللون البرتقالي)، واضبط درجة عسر الماء على «عسر».
- تجهيزة منع التثقيب غير محكمة الغلق.
- - تلوث تجهيزة منع التثقيب.
- نظف تجهيزة منع التثقيب (في حامل الفلتر) تحت ماء جارٍ، والمس تجهيزة منع التثقيب عدة مرات بإصبعك أثناء تنظيفها.

## إزالة الكلس

- الجهاز مزود ببيان تلقائي لإزالة الترسبات. إذا أضاء الزر  $\text{ON}$  باللون البرتقالي بعد انتهاء عملية التخمير، فيجب إزالة الترسبات من الجهاز.
- إن إزالة الترسبات بصفة دورية
- تزيد من عمر الجهاز،
- وتضمن التشغيل السليم،
- وتحول دون تكوّن البخار بشكل زائد،
- وتقلل من فترة التخمير،
- وتوفر الطاقة.
- يتعين إزالة الترسبات من ماكينة القهوة بمادة متداولة تجارياً لإزالة الترسبات.
- يجب إطفاء الجهاز وتوصيل القابس الكهربائي في مقبس الكهرباء.
- ضع الإبريق في الجهاز بغطاء مغلق.
- استخدم مادة إزالة الترسبات بالكمية التي حددتها الشركة المصنعة لها (راعي إرشادات الأمان) وضعها في خزان الماء. يحظر استخدام مواد إزالة ترسبات محتوية على حمض الفوسفوريك.
- تنبيه: لا تملأ الإبريق بكمية ماء أكثر من 6 فناجين.

فقط لطرز 8. TKA6A المزود بترموس.

## ترموس

### فقط لطرز 8. TKA6A

**مهم:** يُرجى عدم الحفاظ على سخونة منتجات الألبان أو أطعمة الأطفال؛ حيث خطر تكوّن البكتيريا. لا تقم بتدفئة الإبريق في الميكروويف أو في الفرن. لا تحفظ أو تنقل مشروبات غازية في الإبريق. اشطف الإبريق جيداً بعد تنظيفه.

لأسباب فنية، يجب عدم غلق السدادة بإحكام لأنها قد تلتصق. ولهذا، لا تنقل الترموس بشكل مستقل أبداً وإلا فقد تتسرب القهوة. إن الترموس لديه كمية ملء تكفي لحوالي 8 فناجين.

يمكن فتح غطاء الترموس من خلال تحرير القفل.

### ← متواليّة الصور C

#### 1 الصب

#### 2 افتح الغطاء وأخرجه

#### 3 ركب الغطاء وأغلقه

**ملحوظة:** يمكن أن يسخن الجزء السفلي من الترموس بشكل كبير وكذلك قاعدة التثبيت في ماكينة القهوة. هذا أمر طبيعي من الناحية الفنية ولا ينطوي على أي خلل.

## نصائح بشأن إعداد القهوة

احفظ البن المطحون في درجة حرارة بادرة، بل ويمكن تجميده أيضاً.

أغلق عبوات البن المفتوحة بإحكام للمحافظة على نكهتها.

إن تحميص حبوب القهوة يؤثر على المذاق والنكهة.

بن محمص غامق = نكهة متبلّة

بن محمص فاتح = نكهة حامضية

## التنظيف

لا تغمر الجهاز أبداً في المياه، ولا تضعه في آلة غسل الأطباق.

لا تستخدم جهاز التنظيف بالبخار.

قبل التنظيف، افصل القابس الكهربائي.

■ بعد كل استخدام، نظف كل القطع التي كان لها اتصال مباشر مع القهوة.

الجهاز مبرمج بوظيفة الإيقاف التلقائي (auto off) (لتوفير الطاقة) بحيث يتوقف الجهاز بعد انتهاء التخمير بدقائق معدودة.

**نصيحة:** تظل القهوة ساخنة لفترة أطول، عندما يتم شطف الترموس بماء ساخن قبل التخمير.

## ضبط درجة عسر الماء

يمكن ضبط درجة عسر الماء لماكينة القهوة هذه.

**يُعدّ الضبط الصحيح لعسر الماء مهماً جداً لكي تُظهر الماكينة في الوقت المناسب احتياجها إلى إزالة الترسبات.**

عسر الماء الافتراضي مضبوط على درجة «عسر». ويمكن تغيير هذا الضبط:

■ يجب إطفاء الجهاز وتوصيل القابس الكهربائي في مقبس الكهرباء.

■ اضغط على الزررين  $\text{U}$  و  $\text{S}^*$  واستمر في الضغط عليهما في نفس الوقت لمدة 3 ثوانٍ على الأقل، وسيضيء الزر  $\text{U}$ .

■ اضغط على الزر  $\text{U}$  خلال 7 ثوانٍ لتحديد الاختيار.

|                                  |                  |
|----------------------------------|------------------|
| يومض $\text{U}$ باللون الأخضر    | يسر              |
| يومض $\text{U}$ باللون البرتقالي | متوسط            |
| يومض $\text{U}$ باللون الأحمر    | عسر (ضبط المصنع) |

**مهم:** إذا لم يتم تحديد أي ضبط خلال 7 ثوانٍ، يتم تفعيل آخر ضبط. إذا انطفأ الزر  $\text{U}$ ، يتم إيقاف تشغيل الجهاز مرة أخرى.

## درجة عسر الماء

| ألماني (dH°) | فرنسي (fH°) |       |
|--------------|-------------|-------|
| 1 - 8.4      | 1 - 14      | يسر   |
| 8.4 - 14     | 14 - 25     | متوسط |
| < 14         | < 25        | عسر   |

## زر النكهة ☼

- يتوفر بماكينة القهوة برنامج نكهة خاص، ويمكن تشغيل هذا البرنامج أو إطفائه من خلال زر النكهة. عند تفعيل برنامج النكهة، سيأخذ البن وقتًا أطول حتى يختمر ومن ثم يتغير مذاق القهوة.
- اضغط على زر النكهة ☼ خلال 1 دقيقة بعد بدء عملية التخمير من أجل تشغيل البرنامج. يضيء الزر باللون الأحمر.
- مهم:** إن زر النكهة لديه وظيفة تخزين، ويظل نشطًا أيضًا بعد إطفاء الجهاز. يمكن تشغيل أو إطفاء زر النكهة فقط خلال الدقيقة الأولى من بداية عملية التخمير.

## وظيفة ضبط الوقت «auto off» (الإيقاف التلقائي)

فقط للطرز TKA6A.4 المزود بإبريق زجاجي.

الماكينة مبرمجة على الإيقاف التلقائي **auto off** (لتوفير الطاقة)، بحيث تتوقف الماكينة بعد نهاية التخمير بحوالي 40 دقيقة.

ويمكن تغيير هذا الوقت:

- يجب إطفاء الجهاز وتوصيل القابس الكهربائي في مقيس الكهرباء.
- اضغط على الزر ☼ واستمر في الضغط لمدة 3 ثوان على الأقل، وسيضيء الزر ٠.
- اضغط على الزر ٠ خلال 7 ثوان لتحديد اختيار.

|                         |                                   |
|-------------------------|-----------------------------------|
| يومض ٠ باللون الأخضر    | وقت الإيقاف 20 دقيقة              |
| يومض ٠ باللون البرتقالي | وقت الإيقاف 40 دقيقة (ضبط المصنع) |
| يومض ٠ باللون الأحمر    | وقت الإيقاف 60 دقيقة              |

**مهم:** إذا لم يتم تحديد أي ضبط خلال 7 ثوان، يتم تفعيل آخر ضبط. إذا انطفأ الزر ٠، يتم إيقاف تشغيل الجهاز مرة أخرى.

## قبل الاستخدام لأول مرة

- قم بإزالة أي ملصقات أو رقائق على الجهاز.
- اسحب سلك التوصيل من حجرة تخزين الأسلاك حتى تصل إلى الطول المطلوب، ثم وصله بشبكة الكهرباء.
- لتنظيف خزان الماء، املاً الخزان بـ 6 فناجين ماء ثم ابدأ عملية التنظيف.
- قم بتركيب الإبريق ثم شغل الجهاز من خلال الزر ٠.
- كرر عملية التنظيف مرة واحدة.
- معلومة:** ربما تظهر رائحة جديدة ولكنها غير ضارة. وفي هذه الحالة، أضف محلول الخل المخفف (5 فناجين ماء على 1 فنجان خل) ثم ابدأ عملية التنظيف. وعقب ذلك، قم بالشطف مرتين باستخدام 6 فناجين ماء في كل مرة.
- نظف الإبريق تمامًا.

## تخمير القهوة

### ← متوالية الصور B

- 1 انزع خزان الماء واملأه بالماء وركبه حتى يستقر في مكانه.
  - 2 حرّك علبة الفلتر إلى الخارج.
  - 3 ضع كيس الفلتر 1x4 في حامل الفلتر وأضف كمية البن المطلوبة.
  - 4 حرّك علبة الفلتر لإعادتها إلى مكانها وثبتها حتى تستقر.
  - 5 ضع الإبريق ذا الغطاء المغلق تحت علبة الفلتر.
  - 6 الآن اضغط على الزر ٠ وستبدأ عملية التخمير.
- مهم:** عند انتهاء عملية التخمير، انتظر قليلاً حتى تمر القهوة كلها من خلال الفلتر إلى الإبريق.
- اترك ماكينة القهوة 5 دقائق لتبرد قبل تشغيلها من جديد.

## ⚠️ خطر حدوث حروق وخطر حدوث حريق!

الاستخدام الخاطئ للجهاز يمكن أن يؤدي إلى حدوث إصابات. أثناء استخدام الجهاز يمكن أن تصل درجة حرارة الأسطح المعرضة للمس إلى درجات عالية جداً. عند مسك مكونات الجهاز والغلاية الزجاجية أثناء تشغيلهم، احرص على مسكهم من المقابض المخصصة لذلك فقط. لا تضع الجهاز على سطح ساخن أو بالقرب منه، مثل صفيحة الموقد. تجنب رذاذ الدهن فقط يتضرر البلاستيك.

لا تقم أبداً بتغطية سطح الارتكاز الخاص بالغلاية. قد يظل سطح سخان أو لوح التسخين ساخناً لبعض الوقت بعد الاستخدام. يصبح الجهاز ساخناً. يحظر تشغيل الجهاز داخل أي خزانة.

## ⚠️ خطر الاختناق!

يجب عدم السماح لأطفال باللعب بمواد التغليف.

### إرشادات عامة

- املا خزان الماء بماء بارد نقي فقط. ولا تملأه بأي حال من الأحوال بالحليب أو المشروبات الجاهزة كالشاي والقهوة، وإلا سيتلف الجهاز.
- لا تملأ خزان الماء بكمية ماء تتخطى العلامة العلوية (الشرطة).
- استخدم بن بدرجة طحن متوسطة (حوالي 7 جم للفرنجان).
- يجب عدم تخطي الحد الأدنى لكمية 4 / 3 (● / ●) حيث لن تكون القهوة بدرجة الحرارة والقوام المطلوبين.
- في أثناء عملية التخثير، لا يُسمح بنزع الإبريق، لأنه قد تفيض القهوة على حامل الفلتر.
- لا تضع الإبريق في الجهاز إلا بغطاء مغلق.
- ولا يُسمح باستخدام أبريق أخرى لأن تجهيزة منع التقطير الخاصة ستمنع مرور القهوة.
- إذا تكوّن ماء متكتف على علب الفلتر، فإن الجهاز ليس معطوباً؛ ولكن هذا أمر طبيعي من الناحية التقنية.

تهانينا على شرائك هذا المنتج من شركتنا **Bosch**. لقد وقعت يدك على منتج عالي الجودة، وهو ما سيحبب لك مزيداً من السعادة.

يقدم دليل الاستعمال هذا شرحاً لطرازين:

- **TKA6A.4** طراز مزود بإبريق زجاجي
- **TKA6A.8** طراز مزود بترموس

### القطع وعناصر الاستعمال

#### ← الصورة A

- 1 خزان ماء مزود بمؤشر لمستوى المياه (قابل للفك)
- 2 غطاء خزان الماء (قابل للفك)
- 3 علب الفلتر (قابلية للتحويل)
- 4 حامل الفلتر (مناسب للتنظيف في غسالة الأطباق)
- 5 تجهيزة منع التقيط
- 6 **TKA6A.4** إبريق زجاجي مزود بغطاء (مناسب للتنظيف في غسالة الأطباق)
- 7 **TKA6A.8** ترموس مزود بغطاء (غير مناسب للتنظيف في غسالة الأطباق)
- 7 زر التشغيل/الإيقاف/البرمجة
- 8 زر النكهة+
- 9 حجرة تخزين الأسلاك

#### فقط **TKA6A.4**

- 10 لوح التسخين

## تعليمات الأمان

برجاء قراءة إرشادات الاستخدام بأكملها بعناية والتعامل مع الجهاز بالأسلوب الموضح فيها، والحفاظ عليها للرجوع إليها عند الحاجة! في حالة قيامكم بإعطاء الجهاز لشخص آخر يرجى منكم تسليمه إرشادات الاستخدام هذه سويا مع الجهاز. هذا الجهاز مخصص للاستخدام المنزلي فقط.

### ⚠️ خطر حدوث صدمة كهربائية!

لا تستخدم الجهاز سوى في الأماكن الداخلية وفي درجة حرارة الغرفة، وعلى ارتفاع أقل من 2000 متر فوق مستوى سطح البحر. ينبغي توصيل الجهاز فقط بمقبس مركب بطريقة سليمة ومزود بوصلة تأريض على أن تكون شبكة الكهرباء ذات تيار متردد. تأكد من أن نظام أسلاك الحماية الأرضية الخاص بتركيبات المنزل الكهربائية مركبة وفقاً للوائح المعنية.

يجب عدم توصيل وتشغيل الجهاز إلا وفقاً للبيانات المنصوص عليها في لوحة بيانات الطراز. لا يسمح بإجراء أية أعمال إصلاح، مثل استبدال كبل إمداد بالكهرباء تالف، إلا من قبل خدمة العملاء التابعة لشركتنا، وذلك لتجنب تعريض أشخاص أو أشياء للخطر.

هذا الجهاز يمكن أن يتم استخدامه من قبل أطفال يبلغ عمرهم 8 سنوات أو ما يزيد عن ذلك ومن قبل أشخاص ذوي قدرات بدنية أو حسية أو ذهنية محدودة أو نقص في الخبرة و/أو نقص في المعارف والمعلومات، وذلك عندما يكون جاري الإشراف عليهم أو بعد أن يكون قد تم إعطائهم إرشادات تفصيلية بشأن كيفية الاستخدام الآمن للجهاز وبعد أن يكونوا قد فهموا جيداً الأخطار المترتبة على استخدام الجهاز. يجب الحفاظ على الأطفال الذين يقل عمرهم عن 8 سنوات بعيداً عن الجهاز وعن كبل التوصيل بالكهرباء، ولا يسمح لهم بتشغيل الجهاز. يجب عدم السماح للأطفال بأن يقوموا باللعب بالجهاز.

أعمال التنظيف وأعمال صيانة الجهاز التي يتم إجرائها من قبل المستخدم لا يسمح بأن يتم إجرائها من قبل أطفال إلا إذا كانوا يبلغون من العمر 8 سنوات أو أكثر وكان جاري الإشراف عليهم عند قيامهم بذلك.

لا تقم بغمس الجهاز أو سلك التوصيل في الماء مطلقاً.

احرص على مراقبة الجهاز دائماً أثناء تشغيله!

لا يستخدم إلا إذا لم يكن في التوصيلات أو الجهاز أي أضرار. في حالة حدوث خلل يتم على الفور إخراج قابس الجهاز من مقبس التغذية بالتيار الكهربائي أو فصل التغذية بالجهد الكهربائي.

## Kundendienst – Customer Service

### DE Deutschland, Germany

BSH Hausgeräte Service GmbH  
Zentralwerkstatt für kleine Hausgeräte  
Trautskirchener Strasse 6-8  
90431 Nürnberg

Online Auftragsstatus, Filterbeutel-  
Konfigurator und viele weitere Infos  
unter: [www.bosch-home.com](http://www.bosch-home.com)

Reparaturservice, Ersatzteile &  
Zubehör, Produkt-Informationen:  
Tel.: 0911 70 440 040  
mailto:cp-servicecenter@bshg.com

Wir sind an 365 Tagen rund um die Uhr  
erreichbar.

### AE United Arab Emirates, الإمارات العربية المتحدة

BSH Home Appliances FZE  
Round About 13,  
Plot Nr MO-0532A  
Jebel Ali Free Zone – Dubai  
Tel.: 04 881 4401  
mailto:service.uae@bshg.com  
[www.bosch-home.com/ae](http://www.bosch-home.com/ae)

### AL Republika e Shqipërisë, Albania

ELEKTRO-SERVIS sh.p.k  
Rr. Shkëlqim Fusha, Selitë,  
Pallati "Matrix Konstruktion",  
Kati 0 dhe +1  
1023 Tirane  
Tel.: 4 2278 130, -131  
Fax: 4 2278 130  
mailto:info@elektro-servis.com

### EXPERT SERVIS

Rruga e Kavajës,  
Kulla B Nr 223/1 Kati I  
1023 Tirane  
Tel.: 4 480 6061  
Tel.: 4 227 4941  
Fax: 4 227 0448  
Cel: +355 069 60 45555  
mailto:info@expert-servis.al

### AT Österreich, Austria

BSH Hausgeräte Gesellschaft mbH  
Werkskundendienst für Hausgeräte  
Quellenstrasse 2a  
1100 Wien

Online Reparaturannahme,  
Ersatzteile und Zubehör und viele  
weitere Infos unter:  
[www.bosch-home.at](http://www.bosch-home.at)  
Reparaturservice, Ersatzteile & Zubehör,  
Produktinformationen  
Tel.: 0810 550 511  
mailto:vie-stoerungsannahme@bshg.com  
Wir sind an 365 Tagen rund um die Uhr für  
Sie erreichbar.

### AU Australia

BSH Home Appliances Pty. Ltd.  
Gate 1, 1555 Centre Road  
Clayton, Victoria 3168  
Tel.: 1300 369 744\*  
Fax: 1300 306 818  
mailto:aftersales.au@bshg.com  
[www.bosch-home.com.au](http://www.bosch-home.com.au)

\* Mo-Fr: 24 hours

### BA Bosna i Hercegovina, Bosnia-Herzegovina

"HIGH" d.o.o.  
Gradačacka 29b  
71000 Sarajevo  
Tel./Fax: 033 21 35 13  
mailto:centralniserbis@yahoo.com

### BE Belgique, België, Belgium

BSH Home Appliances S.A. – N.V.  
Avenue du Laerbeek 74  
Laarbeeklaan 74  
1090 Bruxelles – Brussel  
Tel.: 02 475 70 01  
mailto:bru-repairs@bshg.com  
[www.bosch-home.be](http://www.bosch-home.be)

### BG Bulgaria

BSH Domakinski Uredi Bulgaria EOOD  
Business center FPI, floor 5,  
Cherni vrah Blvd. 51B  
1407 Sofia  
Tel.: 0700 208 17  
mailto:informacia.servis-bg@bshg.com  
[www.bosch-home.bg](http://www.bosch-home.bg)

### BH Bahrain, مملكة البحرين

Khalaifat Est.  
P.O. Box 5111  
Manama  
Tel.: 01 7400 553  
mailto:service@khalaifat.com

### BY Belarus, Беларусь

ООО "БСХ Бытовая техника"  
тел.: 495 737 2961  
mailto:mok-kdhl@bshg.com

### CH Schweiz, Suisse, Svizzera, Switzerland

BSH Hausgeräte AG  
Bosch Hausgeräte Service  
Fahrweidstrasse 80  
8954 Geroldswil  
Reparaturservice, Ersatzteile & Zubehör,  
Produktinformationen  
Tel.: 0848 888 200  
mailto:ch-service@bshg.com  
mailto:ch-spareparts@bshg.com  
[www.bosch-home.ch](http://www.bosch-home.ch)

### CY Cyprus, Κύπρος

BSH Ikiakes Syskeves-Service  
39, Arh. Makaariou III Str.  
2407 Egomi/Nikosia (Lefkosia)  
Tel.: 7777 8007  
Fax: 022 658 128  
mailto:bsh.service.cyprus@  
cytanet.com.cy

### CZ Česká Republika, Czech Republic

BSH domácí spotřebiče s.r.o.  
Firemní servis domácích spotřebičů  
Radlická 350/107c  
158 00 Praha 5  
Tel.: 0251 095 546  
[www.bosch-home.com/cz](http://www.bosch-home.com/cz)

### DK Danmark, Denmark

BSH Hvidevarer A/S  
Telegrafvej 4  
2750 Ballerup  
Tel.: 44 89 80 18  
mailto:BSH-Service.dk@bshg.com  
[www.bosch-home.dk](http://www.bosch-home.dk)

### EE Eesti, Estonia

SIMSON OÜ  
Türi tn.5  
11313 Tallinn  
Tel.: 0627 8730  
Fax: 0627 8733  
mailto:serviceenet@serviceenet.ee  
[www.simson.ee](http://www.simson.ee)

Renerki Kaubanduse OÜ  
Tammisaare tee 134B (Euronicsi kaupluses)  
12918 Tallinn  
Tel.: 0651 2222  
Fax: 0516 7171  
mailto:kliiditeeninidus@renerk.ee  
[www.renerk.ee](http://www.renerk.ee)

### Eliser OÜ

Mustamäe tee 24  
10621 Tallinn  
Tel.: 0665 0090  
mailto:hoolidus@eliser.ee  
[www.kodumasinat-remont.ee](http://www.kodumasinat-remont.ee)

### ES España, Spain

BSH Electrodomésticos España S.A.  
Servicio Oficial del Fabricante  
Parque Empresarial PLAZA,  
C/ Manfredonia, 6  
50197 Zaragoza  
Tel.: 976 305 713  
Fax: 976 578 425  
mailto:CAU-Bosch@bshg.com  
[www.bosch-home.es](http://www.bosch-home.es)

### FI Suomi, Finland

BSH Kodinkoneet Oy  
Itälähdenkatu 18 A, PL 123  
00201 Helsinki  
Tel.: 0207 510 705  
mailto:Bosch-Service-FI@bshg.com  
[www.bosch-home.fi](http://www.bosch-home.fi)  
Soittajainta on kiinteästä verkosta ja  
matkapuhelimesta 8,35 snt/puh + 16,69 snt/min.

### FR France

BSH Electroménager S.A.S.  
50 rue Ardoin – CS 50037  
93406 SAINT-OUEN cedex  
Service interventions à domicile:  
01 40 10 11 00

### Service Consommateurs:

0 892 698 010 Service 0,40 € / min  
+ prix appel

mailto:soa-bosch-conso@bshg.com  
Service Pièces Détachées et  
Accessoires:

0 892 698 009 Service 0,40 € / min  
+ prix appel

[www.bosch-home.fr](http://www.bosch-home.fr)

### GB Great Britain

BSH Home Appliances Ltd.  
Grand Union House  
Old Wolverton Road  
Wolverton  
Milton Keynes MK12 5PT  
To arrange an engineer visit, to order  
spare parts and accessories or for  
product advice please visit  
[www.bosch-home.co.uk](http://www.bosch-home.co.uk)  
or call Tel.: 0344 892 8979\*

\* Calls are charged at the basic rate, please  
check with your telephone service provider  
for exact charges.

**GR Greece, Ελλάδα**

BSH Ikiakes Siskeves A.B.E.  
Central Branch Service  
17 km E.O. Athinon-Lamias & Potamou 20  
14564 Kifisia  
Τηλέφωνο: 181 82  
Τηλέφωνο: 210 427 77 01  
mailto:nkf-CustomerService@bshg.com  
www.bosch-home.gr

**HK Hong Kong, 香港**

BSH Home Appliances Limited  
Unit 1 & 2, 3rd Floor,  
North Block, Skyway House,  
3 Sham Mong Road  
Tai Kok Tsui, Kowloon  
Hong Kong  
Tel.: 2626 9655 (HK)  
Toll free 0800 863 (Macao)  
Fax: 2565 6681  
mailto:bosch.hk.service@bshg.com  
www.bosch-home.com.hk

**HR Hrvatska, Croatia**

BSH kućanski uređaji d.o.o.  
Ulica grada Vukovara 269F  
10000 Zagreb  
Tel.: 01 5520 888  
Fax: 01 6403 603  
mailto:informacije.servis-hr@bshg.com  
www.bosch-home.com/hr

**HU Magyarország, Hungary**

BSH Háztartási Készülék Kereskedelm Kft.  
Árpád fejedelem útja 26-28  
1023 Budapest  
Call Center: +06 80 200 201  
mailto:BSH-szerviz@bshg.com  
www.bosch-home.com/hu

**IE Republic of Ireland**

BSH Home Appliances Ltd.  
M50 Business Park  
Ballymount Road Upper  
Walkinstown  
Dublin 12  
To arrange an engineer visit, to order  
spare parts and accessories or for  
product advice please call  
Tel.: 01450 2655\*  
www.bosch-home.ie  
\* Calls are charged at the basic rate, please  
check with your telephone service provider  
for exact charges

**IL Israel**

C/S/B/ Home Appliance Ltd.  
1, Hamasger St.  
North Industrial Park  
Lod, 7129801  
Tel.: 08 9777 222  
Fax: 08 9777 245  
mailto:csb-serv@csb-ltd.co.il  
www.bosch-home.co.il

**IN India, Bhārat, भारत**

BSH Household Appliances Mfg. Pvt. Ltd.  
Arena House, Main Bldg, 2nd Floor,  
Plot No. 103, Road No. 12,  
MIDC, Andheri East  
Mumbai 400 093  
Toll Free 1800 266 1880\*  
www.bosch-home.com/in  
\* Mo-Sa: 8.00am to 8.00pm  
(exclude public holidays)

**IS Iceland**

Smith & Norland hf.  
Noatuní 4  
105 Reykjavik  
Tel.: 0520 3000  
Fax: 0520 3011  
www.sminor.is

**IT Italia, Italy**

BSH Elettrodomestici S.p.A.  
Via. M. Nizzoli 1  
20147 Milano (MI)  
Tel.: 02 412 678 100  
mailto:info.it@bosch-home.com  
www.bosch-home.com/it

**KZ Kazakhstan, Қазақстан**

IP Anackiy A.N. PTN-Service  
Kuysiy Dina str.23/1 N3  
Astana  
Tel.: 717 236 64 55  
mailto:ptnservice@mail.ru  
Technodom Service  
Utegen Batira Str. 73  
480096 Almaty  
Tel.: 727 258 85 44  
mailto:lsr@technodom.kz  
www.technodom.kz  
Kombitehnocentr  
Zhambyl st. 117  
480096 Almaty  
Tel.: 727 338 45 55  
mailto:cts\_pavel@bk.ru  
www.cts.kz

TOO Evrika Service  
Shimkent, Riskulova 22.  
Shimkent 160018  
Tel.: 727 252 44 63 75  
mailto:evrika\_cz@mail.ru  
www.evrika.com

**AV SERVICE**

Abulhair hana Str. 51  
Uralsk 090000  
Tel.: 711 293 99 49  
mailto:oastafiev@avservice.kz  
www.avservice.kz

**LB Lebanon, لبنان**

Teheni, Hana & Co.  
Boulevard Dora 4043 Beyrouth  
P.O. Box 90449  
Jdeideh, 1202 2040  
Tel.: 01 255 211  
mailto:Info@Teheni-Hana.com

**LT Lietuva, Lithuania**

Senuku prekybos centras UAB  
Jonavos g. 62  
44192 Kaunas  
Tel.: 037 212 146  
Fax: 037 212 165  
www.senukai.lt

UAB "AG Service"  
R. Kalantos g. 32  
52494 Kaunas  
Tel.: 0700 556 55  
Fax: 037 331 363  
mailto:servisas@agservice.lt  
www.agservice.lt

Baltic Continent Ltd.  
Lukšio g. 23  
09132 Vilnius  
Tel.: 870 055 595  
Fax: 052 741 722  
mailto:info@balticcontinent.lt  
www.balticcontinent.lt

**UAB Emtoservis**

Savanorių pr. 1 (Centrinė būstinė)  
03116 Vilnius  
Tel.: 870 044 724  
Fax: 052 737 368  
mailto:svc@emtoservis.lt  
www.emtoservis.lt

**LU Luxembourg**

BSH électroménagers S.A.  
13-15, ZI Breedeweues  
1259 Senningerberg  
Tel.: 26 349 811  
Fax: 26 349 315  
Reparaturen: lux-repair@bshg.com  
Ersatzteile: lux-spare@bshg.com  
www.bosch-home.com/lu

**LV Latvija, Latvia**

SIA "General Serviss"  
Būļu iela 70c  
1067 Riga  
Tel.: 067 42 52 32  
mailto:info@serviscentrs.lv  
www.serviscentrs.lv  
BALTIJAS SERVISS  
Brīvības gatve 201  
1039 Riga  
Tel.: 067 07 05 20; -36  
Fax: 067 07 05 24  
mailto:info@baltijasserviss.lv  
www.baltijasserviss.lv

Sia Elektronika-Serviss  
Tadaikų iela 4  
1004 Riga  
Tel.: 067 71 70 60  
Fax: 067 60 12 35  
mailto:serviss@elektronika.lv  
www.elektronika.lv

**MD Moldova**

S.R.L. "Rialto-Studio"  
ул. Щуцева 98  
2012 Кишинев  
тел./ факс: 022 23 81 80  
mailto:bosch-md@mail.ru

**ME Crna Gora, Montenegro**

Elektronika komerc  
Oktobarske revolucije 129  
81000 Podgorica  
Tel./Fax: 020 674 631  
Mobil: 069 324 812  
mailto:ekobosch.servis@t-com.me

**MK Macedonia, Македонија**

GORENEC  
Jane Sandanski 69 lok. 3  
1000 Skopje  
Tel.: 02 2454 600  
Mobil: 070 233 689  
mailto:gorenecc@yahoo.com

**MT Malta**

Oxford House Ltd.  
Notabile Road  
Mriehel BKR 14  
Tel.: 021 442 334  
Fax: 021 488 656  
www.oxfordhouse.com.mt



**MV Raajjeyge Jumhooriyyaa, Maldives**

Lintel Investments  
Ma. Maadheli, Majeedhee Magu  
Malé  
Tel.: 0331 0742  
mailto:mohamed.zuhuree@  
lintel.com.mv

**NL Nederlande, Netherlands**

BSH Huishoudapparaten B.V.  
Taurus Avenue 36  
2132 LS Hoofddorp  
Storingsmelding:  
Tel.: 088 424 4010  
Fax: 088 424 4845  
mailto:bosch-contactcenter@  
bshg.com  
Onderdelenverkoop:  
Tel.: 088 424 4010  
Fax: 088 424 4801  
mailto:bosch-onderdelen@bshg.com  
www.bosch-home.nl

**NO Norge, Norway**

BSH Husholdningsapparater A/S  
Grensesvingen 9  
0661 Oslo  
Tel.: 22 66 05 54  
Tel.: 22 66 06 00  
mailto:Bosch-Service-NO@bshg.com  
www.bosch-home.no

**NZ New Zealand**

BSH Home Appliances Ltd.  
Unit F 2, 4 Orbit Drive  
Mairangi Bay  
Auckland 0632  
Tel.: 0800 245 700\*  
Fax: 0800 256 535  
mailto:aftersales.nz@bshg.com  
www.bosch-home.co.nz  
\* Mo-Fr: 8.30 am to 5.00 pm  
(exclude public holidays)

**PL Polska, Poland**

BSH Sprzęt Gospodarstwa  
Domowego sp. z o.o.  
Al. Jerozolimskie 183  
02-222 Warszawa  
Centrala Serwisu  
Tel.: 801 191 534  
Fax: 022 572 7709  
mailto:Serwis.Fabryczny@bshg.com  
www.bosch-home.pl

**PT Portugal**

BSHP Electrodomésticos,  
Sociedade Unipessoal, Lda.  
Rua Alto do Montijo, nº 15  
2790-012 Carnaxide  
Tel.: 214 250 730  
Fax: 214 250 701  
mailto:bosch.electrodomesticos.pt@  
bshg.com  
www.bosch-home.pt

**RO România, Romania**

BSH Electrocasnice srl.  
Sos. Bucuresti-Ploiesti,  
nr. 19-21, sect.1  
13682 Bucuresti  
Tel.: 021 203 9748  
Fax: 021 203 9733  
mailto:service.romania@bshg.com  
www.bosch-home.ro

**RU Russia, Россия**

ООО «БСХ Бытовые Приборы»  
Сервис от производителя  
Малая Калужская, 15  
119071 Москва  
Тел.: 8 (800) 200 29 61  
mailto:mok-kdhl@bshg.com  
www.bosch-home.com

**SA Kingdom Saudi Arabia,**

المملكة العربية السعودية  
Abdul Latif Jameel Electronics  
and Airconditioning Co. Ltd.  
BOSCH Service centre,  
Kilo 5 Old Makkah Road  
(Next to Toyota), Jamiah Dist.  
P.O.Box 7997  
Jeddah 21472  
Tel.: 800 127 9999  
mailto:palakkaln@alj.com  
www.aljelectronics.com.sa

**SE Sverige, Sweden**

BSH Home Appliances AB  
Landsvägen 32  
169 29 Solna  
Tel.: 0771 19 70 00 local rate  
Tel.: 0771 11 22 77 local rate  
mailto:Bosch-Service-SE@bshg.com  
www.bosch-home.se

**SG Singapore, 新加坡**

BSH Home Appliances Pte. Ltd.  
Block 4012, Ang Mo Kio Avenue 10  
#01-01 Techplace 1  
Singapore 569628  
Tel.: 6751 5000\*  
Fax: 6751 5005  
mailto:bshsgp.service@bshg.com  
www.bosch-home.com.sg  
\* Mo-Fr: 8.30am to 7.00pm, Sa: 8.30am to 5.30pm  
(exclude public holidays)

**SI Slovenija, Slovenia**

BSH Hišni aparati d.o.o.  
Litostrojska 48  
1000 Ljubljana  
Tel.: 01 583 07 00  
Fax: 01 583 08 89  
mailto:informacije.servis@bshg.com  
www.bosch-home.com/si

**SK Slovensko, Slovakia**

BSH domácí spotřebiče s.r.o.  
Firemní servis domácích spotřebičů  
Radlická 350/107c  
158 00 Praha 5  
Tel.: +421 244 452 041  
mailto:opravy@bshg.com  
www.bosch-home.com/sk

**TH Thailand, ประเทศไทย**

BSH Home Appliances Limited  
Ital Thai Tower, 2034/31-39, 1st floor,  
New Petchburi Road  
Bangkapi, Huay Kwang  
Bangkok, 10310  
Tel.: 02 975 5353\*  
www.bosch-home.com/th  
\* Mo-Sa: 8.00am to 6.00pm  
(exclude public holidays)

**TR Türkiye, Turkey**

BSH Ev Aletleri Sanayi  
ve Ticaret A.Ş.  
Fatih Sultan Mehmet Mahallesi  
Balkan Caddesi No: 51  
34771 Ümraniye, İstanbul  
Tel.: 0 216 444 6333\*  
Fax: 0 216 528 9188\*  
mailto:careline.turkey@bshg.com  
www.bosch-home.com/tr  
\* Çağrı merkezini sabit hatlardan  
aramanın bedeli şehir içi ücretlendirmede,  
cep telefonlarından ise kullanılan  
tarifeye göre değişiklik göstermektedir

**TW Taiwan, 台灣**

我們期盼您不斷的鼓勵與指導，  
任何諮詢或服務需求，  
歡迎洽詢客服專線  
BSH Home Appliances Private Limited  
台北市內湖區洲子街80號11樓  
11F., No.80, Zhouzi St., Neihu Dist.  
Taipei City 11493  
Tel.: 0800 368 888  
Fax: 02 2627 9788  
mailto:bshstzn-service@bshg.com  
www.bosch-home.com.tw

**UA Ukraine, Україна**

ТОВ "БСХ Побутова Техніка"  
tel.: 044 490 2095  
mailto:bsh-service.ua@bshg.com  
www.bosch-home.com.ua

**XK Kosovo**

Service-General SH.P.K.  
rr.Magjistralja Ferizaj Prishtine  
70000 Ferizaj  
Tel : 00381 (0) 290 330 723  
Tel.: 00377 44 172 309  
mailto:servicegeneral527@gmail.com

**XS Srbija, Serbia**

BSH Kućni aparati d.o.o.  
Milutina Milankovića br. 9ž  
11070 Novi Beograd  
Tel.: 011 353 70 08  
Fax: 011 205 23 89  
mailto:informacije.servis-sr@  
bshg.com  
www.bosch-home.rs

**ZA South Africa**

BSH Home Appliances (Pty) Ltd.  
15th Road Randjespark  
Private Bag X36, Randjespark  
1685 Midrand – Johannesburg  
Tel.: 086 002 6724  
Fax: 086 617 1780  
mailto:applianceserviceza@bshg.com  
www.bosch-home.com/za

# Garantiebedingungen

## DEUTSCHLAND (DE)

# Bosch-Infoteam

(Mo-Fr: 8.00-18.00 Uhr erreichbar)

Für Produktinformationen sowie Anwendungs- und Bedienungsfragen **zu kleinen Hausgeräten**:

**Tel.: 0911 70 440 040** oder unter  
**bosch-infoteam@bshg.com**

Für dieses Gerät leisten wir Garantie gemäß nachstehenden Bedingungen:

Nur für Deutschland gültig!

1. Wir beheben unentgeltlich nach Maßgabe der folgenden Bedingungen (Nr. 2–6) Mängel am Gerät, die nachweislich auf einem Material- und/oder Herstellungsfehler beruhen, wenn sie uns unverzüglich nach Feststellung und innerhalb von 24 Monaten nach Lieferung an den Erstendabnehmer gemeldet werden. Zeigt sich der Mangel innerhalb von 6 Monaten ab Lieferung, wird vermutet, dass es sich um einen Material- oder Herstellungsfehler handelt.

2. Die Garantie erstreckt sich nicht auf leicht zerbrechliche Teile wie z. B. Glas oder Kunststoff bzw. Glühlampen.

Eine Garantiepflicht wird nicht ausgelöst durch geringfügige Abweichungen von der Soll-Beschaffenheit, die für Wert und Gebrauchstauglichkeit des Gerätes unerheblich sind, oder durch Schäden aus chemischen und elektrochemischen Einwirkungen von Wasser, sowie allgemein aus anomalen Umweltbedingungen oder sachfremden Betriebsbedingungen oder wenn das Gerät sonst mit ungeeigneten Stoffen in Berührung gekommen ist. Ebenso kann keine Garantie übernommen werden, wenn die Mängel am Gerät auf Transportschäden, die nicht von uns zu vertreten sind, nicht fachgerechte Installation und Montage, Fehlgebrauch, eine nicht haushaltsübliche Nutzung, mangelnde Pflege oder Nichtbeachtung von Bedienungs- oder Montagehinweisen zurückzuführen sind.

Der Garantieanspruch erlischt, wenn Reparaturen oder Eingriffe von Personen vorgenommen werden, die hierzu von uns nicht ermächtigt sind, oder wenn unsere Geräte mit Ersatzteilen, Ergänzungs- oder Zubehörteilen versehen werden, die keine Originalteile sind und dadurch ein Defekt verursacht wird.

3. Die Garantieleistung erfolgt in der Weise, dass mangelhafte Teile nach unserer Wahl unentgeltlich instandgesetzt oder durch einwandfreie Teile ersetzt werden.

Geräte, die zumutbar (z. B. im PKW) transportiert werden können, und für die unter Bezugnahme auf diese Garantie eine Garantieleistung beansprucht wird, sind unserer nächstgelegenen Kundendienststelle oder unserem Vertragskundendienst zu übergeben oder zuzusenden. Instandsetzungen am Aufstellungsort können nur für stationär betriebene (feststehende) Geräte verlangt werden.

Es ist jeweils der Kaufbeleg mit Kauf- und/oder Lieferdatum vorzulegen. Ersetzte Teile gehen in unser Eigentum über.

4. Sofern die Nachbesserung von uns abgelehnt wird oder fehlschlägt, wird innerhalb der oben genannten Garantiezeit auf Wunsch des Endabnehmers kostenfrei gleichwertiger Ersatz geliefert.

5. Garantieleistungen bewirken weder eine Verlängerung der Garantiefrist, noch setzen sie eine neue Garantiefrist in Lauf. Die Garantiefrist für eingebaute Ersatzteile endet mit der Garantiefrist für das ganze Gerät.

6. Weitergehende oder andere Ansprüche, insbesondere solche auf Ersatz außerhalb des Gerätes entstandener Schäden sind – soweit eine Haftung nicht zwingend gesetzlich angeordnet ist – ausgeschlossen.

Diese Garantiebedingungen gelten für in Deutschland gekaufte Geräte. Werden Geräte ins Ausland verbracht, die die technischen Voraussetzungen (z. B. Spannung, Frequenz, Gasarten, etc.) für das entsprechende Land aufweisen und die für die jeweiligen Klima- und Umweltbedingungen geeignet sind, gelten diese Garantiebedingungen auch, soweit wir in dem entsprechenden Land ein Kundendienstnetz haben. Für im Ausland gekaufte Geräte gelten die von unserer jeweils zuständigen Landesvertretung herausgegebenen Garantiebedingungen. Diese können Sie über Ihren Fachhändler, bei dem Sie das Gerät gekauft haben, oder direkt bei unserer Landesvertretung anfordern.

### **Beachten Sie unser weiteres Kundendienst-Angebot:**

Auch nach Ablauf der Garantie stehen Ihnen unser Werkskundendienst und unsere Servicepartner zur Verfügung.

**Robert Bosch Hausgeräte GmbH**  
**Carl-Wery-Straße 34**  
**81739 München, GERMANY**





## Thank you for buying a Bosch Home Appliance!

Register your new device on MyBosch now and profit directly from:

- **Expert tips & tricks for your appliance**
- **Warranty extension options**
- **Discounts for accessories & spare-parts**
- **Digital manual and all appliance data at hand**
- **Easy access to Bosch Home Appliances Service**

Free and easy registration – also on mobile phones:

**[www.bosch-home.com/welcome](http://www.bosch-home.com/welcome)**

**BOSCH**  
HOME APPLIANCES  
**SERVICE**

## Looking for help? You 'll find it here.

Expert advice for your Bosch home appliances, need help with problems or a repair from Bosch experts.

Find out everything about the many ways Bosch can support you:

**[www.bosch-home.com/service](http://www.bosch-home.com/service)**

**Contact data of all countries are listed in the attached service directory.**

### **Robert Bosch Hausgeräte GmbH**

Carl-Wery-Straße 34

81739 München

GERMANY

**[www.bosch-home.com](http://www.bosch-home.com)**



**8001115970**

(980628)