

## Kundendienststellen

### Deutschland:

Robert Thomas  
Metall- und Elektrowerke  
GmbH & Co. KG  
Hellerstraße 6  
57290 Neunkirchen  
Telefon 027 35 - 788 - 581-583  
Telefax 027 35 - 788 - 599  
e-mail: r-wilke@robert-thomas.de

### Belgien/Belgique/België:

Schiffer - Beriault S.p.r.l.  
Rue Bois Libert 25  
B-4053 Embourg  
Tél./Fax 043 - 41 15 18  
e-mail: thomas@rivers.de

### France:

Mister ATOM Pieces  
97, rue H-Durre  
B. P. 113  
F-59590 Raimies  
Tél. 03.27.45.82.82  
Fax 03.27.45.82.99

Mena Toulouse Service  
4, rue Jules Raimu  
F-31200 Toulouse  
Tel. 05.61.58.07.70  
Fax 05.61.11.98.44

L.B.S. Le Bon Service  
4, rue de l'Industrie  
F-67450 Mundolsheim  
Tel. 03.88.18.17.16  
Fax 03.88.18.17.20

### Niederlande:

A. u. M. Whiteparts B.V.  
Takkebljsters 37a  
NL 4817 BL Breda  
Tel. 076 - 572 05 05  
Fax 076 - 572 07 00

### Schweiz:

Saluda Technik AG  
Marchstein 173  
CH-56234 Triengen  
Tel./Fax 041 93 / 3 30 75

### Schweden:

Olsson & Co.  
Kungsporten 4A  
42750 Billdal  
Tel. 031 - 93 95 75  
Fax 031 - 91 42 46

### Österreich:

Wukovits  
Kaiser-Joseph-Straße 64  
A-3002 Purkersdorf  
Tel./Fax 0 22 31/6 34 67

Ernst Wallnöfer  
Elektro-Industrievertretung  
Bundesstraße 29, Neu-Rum  
A-6003 Innsbruck  
Tel. 05 12/ 26 38 38,  
Fax 05 12/ 26 38 38 26

Fa. Pölz  
Brünner Straße 5  
A-1210 Wien  
Tel. 01/278 53 65  
Fax 01/27 8536 55

Quelle Zentralservice:  
Industriezeile 47  
A-4021 Linz  
Tel. 07 32 / 78 09-15,  
Fax 07 32 / 78 09-584  
sowie alle Quelle  
Technik Center Servicestellen

Fa. Reicher  
Hohenegg 17  
A-8262 Iiz  
Tel. 0 33 85 / 5 83  
Fax 0 33 85 / 2 20 40

Fa. Pircher  
Belruptstraße 44  
A-6900 Bregenz  
Tel. 0 55 74 / 4 27 21-0  
Fax 0 55 74 / 4 27 21 5

Johann Grössing  
Autorisierter Kundendienst  
Seidelbastweg 10  
A-4030 Linz

# THOMAS

## DIE SAUBERE LÖSUNG

Robert Thomas  
Metall- und Elektrowerke GmbH & Co. KG  
Postfach 18 20, 57279 Neunkirchen  
Hellerstraße 6, 57290 Neunkirchen  
Telefon +49 - 27 35 - 7 88 - 0  
Telefax +49 - 27 35 - 7 88 - 519  
e-mail: info@robert-thomas.de  
www.robert-thomas.de  
GERMANY

GA 01 / 04

# THOMAS

# THOMAS Waschsauger

## SUPER 30 S AQUAFILTER

Gebrauchsanweisung · Instructions for Use · Mode d'emploi · Gebruiksaanwijzing · Modo de empleo · Modo de utilização · Használati utasítás  
Instrukcja obsługi · Kullanma talimatı · Руководство по эксплуатации

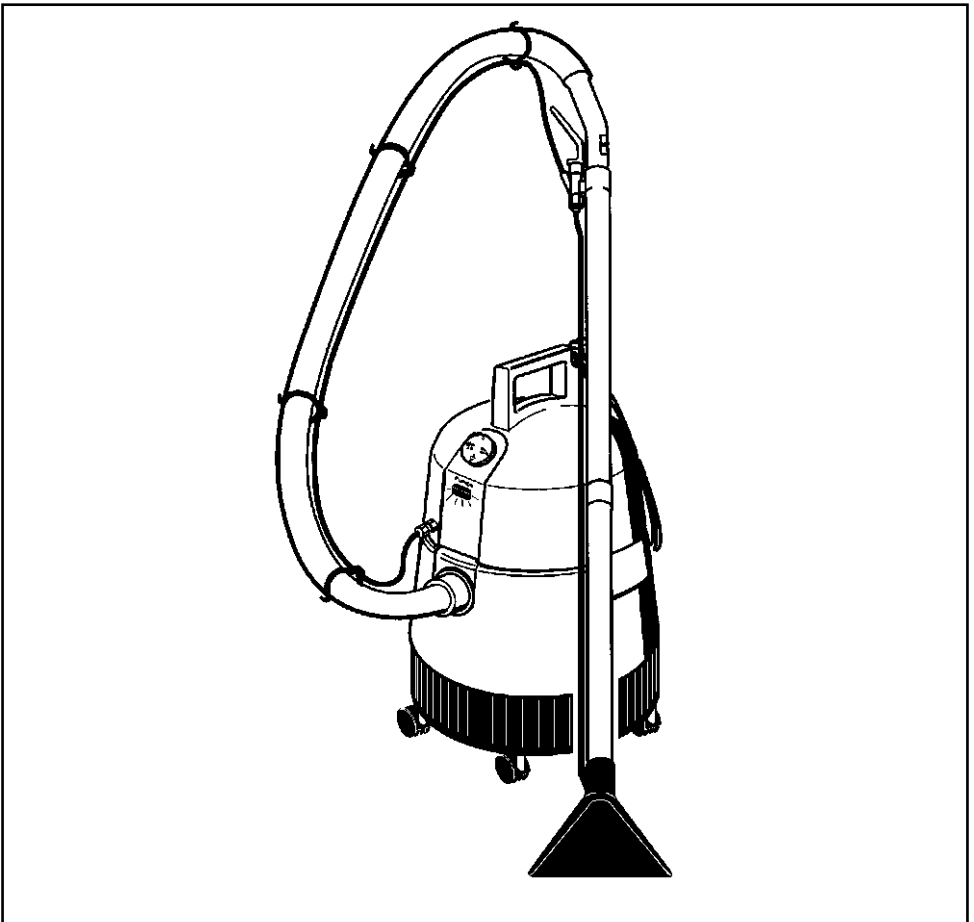

Inhalt	D	Seite
Warnhinweise		3
Geräteabbildung		5
Montage		6
Montage-Beschreibung		7
Alles Saugen (naß und trocken)		8
Gebrauch des Gerätes mit Sprühextraktion		9-10
Gerätereinigung und Pflege		11
Hilfe bei evtl. Störungen		11
Kundendienst		11

Contents	GB	Page
Illustration of Parts		5
Points of Safety		12
Assembling the Appliance		6
Assembly Instructions		13
Wet and dry vacuuming		14
Operating the spray-extraction system		15-16
Maintenance and care		17
If unexpected difficulties arise		17
Customer Service		17

Sommaire	F	Page
Illustration de l'appareil		5
Indications importantes		18
Illustrations du montage		6
Description du montage		19
Aspirer tout (liquides et poussières)		20
Emploi du système injection-extraction		21-22
Nettoyage et entretien		22
Conseils lors de difficultés éventuelles		23
Service-après-vente		23

Inhoud	NL	Bladzijde
Toestelafbeelding		5
Belangrijke raadgevingen		24
Montage		6
Montagebeschrijving		25
Alles zuigen (stof en vloeistoffen)		26
Gebruik van het sproei-zuigsysteem		27-28
Reiniging en onderhoud		29
Raadgevingen bij storingen		29
Dienst na verkoop		29

Contenido	E	Página
Ilustración del aparato		5
Indicaciones importantes		30
Ilustraciones de montaje		6
Descripción de montaje		31
Aspirar todo (mojado y seco)		32
Uso del sistema pulverizar-extraer		33-34
Limpieza y mantenimiento del aparato		35
Ayuda en caso de molestias eventuales		35
Servicio posventa		35

Índice	P	Página
Ilustração do aparelho		5
Ilustrações de montagem		6
Indicações importantes		36
Descrição da montagem		37
Aspirar tudo: líquidos e pó		38
Utilização do aparelho com pulverizador/ extrator		39-40
Limpeza e cuidado do aparelho		41
Ajuda em casos eventuais de avarias		41
Serviço de ajuda após vendas		41

Tartalomjegyzék	H	Oldal
A készülék és tartozékai		5
Szerelési és kezelési ábrák		6
Fontos figyelmeztetések		42
A készülék összeállítás		43
Porszívózás (száraz és nedves felszívás)		44
A folyadékporlasztós tisztítórendszer használata		45-46
A takarítógép tisztítása és karbantartása		46
Hibaelhárítás		47

İçindekiler	TR	Sayfa
Aletin görünümlü		5
Montaj		6
Önemli açıklamalar		48
Montaj tarifi		49
Kuru süpürmek		49
Islak süpürmek		50
Aletin puskürtme ekstraksiyonu ile kullanımı		50-51
Aletin temizliđi ve bakımı		51
Muhtemel ariza halinde		51

Spis treści	PL	Strona
Wskazówki bezpieczeŃstwa		52
Opis urzãdzenia		5
Ilustracje do montaŹu		6
Opis montaŹu		53
Odkurzenie wszystkiego (na mokro i sucho)		54
UŹytkowanie urzãdzenia z funkcjã zraszania		55
Czyszczenie i konserwacja urzãdzenia		56
Usterki i ich usuwanie		57
Serwis		57

Содержание	СНГ	Страница
Изображения агрегата и дополнительных принадлежностей		5
Монтаж		6
Указания по технике безопасности		58
Описание монтажа		59
Работа в любом режиме (жидкостном и сухом)		60
Использование агрегата в распылительно-экстракционном режиме		61-62
Уход за агрегатом и его очистка		63
Мероприятия при возможных неисправностях		63
Служба Заказчика		63

## Wichtige Hinweise

**Bitte lesen Sie die in dieser Gebrauchsanweisung aufgeführten Informationen sorgfältig durch. Sie geben wichtige Hinweise für die Sicherheit, die Installation, den Gebrauch und die Wartung des THOMAS Waschsaugers. Bewahren Sie die Gebrauchsanweisung sorgfältig auf und geben Sie diese ggf. an Nachbesitzer weiter. Der Hersteller haftet nicht, wenn die nachstehenden Anweisungen nicht beachtet werden. Der THOMAS Waschsauger darf nicht mißbräuchlich, d. h. entgegen der vorgesehenen Verwendung benutzt werden. Er dient ausschließlich der Nutzung im Haushalt.**

- Die Spannungsangabe auf dem Typenschild muss mit der Versorgungsspannung übereinstimmen.
- Das Gerät darf nicht in Betrieb genommen werden, wenn:
  - die Netzanschlußleitung beschädigt ist,
  - das Gerät sichtbare Schäden aufweist,
  - das Motorteil einmal heruntergefallen sein sollte.
- Prüfen Sie den Sauger auf Transportschäden.
- Entsorgen Sie die Verpackung nach den örtlichen Vorschriften.
- Lassen Sie das Gerät im eingeschalteten Zustand nie unbeaufsichtigt und achten Sie darauf, daß Kinder nicht am Gerät spielen.
- Veränderungen am Gerät können Ihre Gesundheit gefährden. Deshalb nur durch eine Fachwerkstatt reparieren lassen.
- Benutzen Sie das Gerät nie in Räumen, in denen feuergefährliche Stoffe lagern oder sich Gase gebildet haben.
- Äußerste Sorgfalt ist geboten, wenn Sie Treppenstufen reinigen. Stellen Sie sicher, daß das Gerät eine feste Stellung auf dem Boden der Treppe hat und sorgen Sie dafür, daß der Schlauch nicht über seine bestehende Länge hinaus angespannt wird. Halten Sie das Gerät immer mit einer Hand fest, wenn Sie den Sauger auf Treppenstufen benutzen.
- Benutzen Sie den Waschsauger nicht für Trockensaugen, wenn das Filtersystem nicht entsprechend der Anleitung montiert ist.
- **Achtung!** Diese Geräteausführung ist nicht zum Absaugen gesundheitsgefährdender Stäube geeignet.
- Keine lösungsmittelhaltigen Flüssigkeiten wie z. B. Lackverdünnung, Öl, Benzin und auch keine ätzenden Flüssigkeiten aufsaugen.
- Nicht im Freien stehenlassen und keiner direkten Nässe aussetzen.
- Düsen und Rohre dürfen (bei eingeschaltetem Gerät) nicht in Kopfnähe kommen z. B. Gefahr für Augen und Ohren.
- Niemals den Stecker am Kabel aus der Steckdose ziehen, sondern ausschließlich am Stecker.
- Sorgen Sie dafür, daß die Netzanschlußleitung weder Hitze noch chemischen Flüssigkeiten ausgesetzt ist und nicht über scharfe Kanten oder Oberflächen gezogen wird.
- Wenn die Anschlußleitung dieses Gerätes beschädigt wird, muß sie durch den Hersteller oder seinen Kundendienst oder eine ähnlich qualifizierte Person ersetzt werden, um Gefährdungen zu vermeiden.
- Sauger nicht direkt neben Heizaggregaten aufbewahren.
- Niemals den THOMAS Waschsauger selbst reparieren, sondern nur durch eine bevollmächtigte Kundendienst-Station instandsetzen lassen.
- Verwenden Sie nur Original-Ersatzteile.
- Die Verwendung von Verlängerungskabel in Nafräumen ist im Interesse Ihrer eigenen Sicherheit zu vermeiden.
- Der Netzstecker ist zu ziehen:
  - bei Störungen während des Betriebes,
  - vor jeder Reinigung und Pflege,
  - nach dem Gebrauch,
  - bei jedem Filterwechsel.
- Bevor der THOMAS Waschsauger entsorgt wird, schneiden Sie bitte die Netzanschlußleitung ab.
- Nie den Reinigungsmittel-Strahl auf Steckdosen oder elektrische Geräte richten
- Nach dem Naßsaugen oder Sprühextrahieren Behälter sofort entleeren.
- Chemikalien (Sprühextraktions-Reinigungsmittel) gehören nicht in die Hände von Kindern.
- **Achtung!** Nur bei Verwendung des Original-THOMAS-Reinigungsmittels können Gerätefunktionen und Reinigungswirkung gewährleistet werden.
- Personen mit empfindlicher Haut sollten direkten Kontakt mit der Reinigungslösung vermeiden.
- **Vor Durchführung irgendwelcher Arbeiten am Gerät den Schalter in Position „Null“ bringen und Netzstecker herausziehen.**
- Sollte das Reinigungskonzentrat auf die Schleimhäute (Auge, Mund, etc.) gelangen, ist sofort mit viel Wasser nachzuspülen.

- 1 = Schmutzbehälter**  
Collecting bin  
Cuve  
Vergaarbak  
Recipiente  
recipiente  
tartály  
Pislik deposu  
Zbiornik na zanieczyszczenia  
Грязесборник
- 2 = Motorkopf**  
Motor block  
Bloc-moteur  
Motordeel  
Bloque motor  
bloco do motor  
motorblokk  
Motor başlığı  
Głowica silnika  
Блок двигателя
- 3 = Verschlusschnapper**  
Snap fastener  
Fermeture a dé clic  
Kripslot  
Tapa de cierre de golpe  
lampa de fecho de golpe  
záróklamnyó  
Kapatma dili  
Zatrzask zamykający  
Защелкивающаяся
- 4 = Lenkrollen**  
Caster wheels  
Roulettes orientables  
Stuurwieltjes  
Polea-guia  
poleia-guia  
tálgörgök  
Yönlendirme tekerlekleri  
Kółka jezdne  
Направляющие ролики
- 5 = Schnellkupplung**  
Coupling piece - Valve  
Snelkoppeling  
Embrague de uso rápido  
embreagem rápida  
nyomócső csatlakozója  
Çabuk kuplaj  
Spręgło szybkodziatające  
Быстроразъемное соединение
- 6 = Kontrolleuchte**  
Pilot lamp  
Bascule/Lampe-témoins  
Controllampje  
Piloto de control  
lâmpada de controle  
kijelző lámpa  
Kontrol lambası  
Lampka kontrolna  
Контрольная лампа
- 7 = Drehschalter**  
Control knob - Bouton de réglage  
Draaiknop  
Interrupor giratorio  
interrupor giratório  
tárcsás kapcsoló  
Döner switcher  
Wylącznik (Zal./Wyt.)  
Поворотный переключатель
- 8 = Ansaugstutzen**  
Suction socket - Bouche d'aspiration  
Zuigmond  
Codo de empalme de aspiración  
cabo de ligação de aspiração  
gégecső aljzat  
Emme borusu manşonu  
Króciec ssący  
Восасывающий патрубок
- 9 = Tragegriff**  
Carrying handle  
Poignée de manieient  
Dekselgreep - Asa de transporte  
punho de transporte  
fogantyú - Társima kolu  
Uchwyt no.ny  
Ручка для переноски
- 10 = Netzanschlussleitung**  
Mains cable  
Cable de raccordement  
Aansluitkabel  
Linea de conexión a la red  
cabo adutor  
hálózáti csatlakozószinór  
Elektrik bağlanti kablosu  
Przewód przyłączeniowy  
Сетевой кабель
- 11 = By-Pass-Saugkraft-regulierung**  
By-pass suction control  
Réglage de puissance by-pass  
By-pass-zuigkrachtregeeling  
Regularización de la fuerza aspiradora by-pass  
regulação de força de aspiração by-pass  
szívóerő szabályozó toloka  
By-Pass Emme kuweti ayari  
Regulacja sily ssania  
Байпасный регулятор  
всасывающей мощности
- 12 = Druckschlauch**  
Delivery tube - Conduite du nettoyant  
Persleiding - Manga de presión  
manga de pressão  
nyomócső  
Basing hortumu  
Wąż ciśnieniowy  
Напорный шлангопровод
- 13 = Saugschlauch**  
Flexible hose - Flexible  
Slang  
Tubo flexible para aspirar  
manguera de pressão  
gégecső  
Emme hortumu  
Wąż ssący  
Восасывающий шлангопровод
- 14 = Saugrohr**  
Suction tubes - Tuyaux  
Buizen - Tubo aspirante  
tubo de aspiração  
merev szívócső  
Emme borusu  
Rura ssawna  
Восасывающая трубка
- 15 = Kunststoff-Clips**  
Plastic clips - Clips  
Clips de plástico  
clip de plástico  
Plastik klips  
nyomócső felerősítő pánt  
Plastik klipster  
Объемы пластиковые  
Пластиковые зажимы
- 16 = Rohr-Clipse**  
Tube clips - Clips pour tuyaux  
Buisclips - Clips de tubo  
Fermagli per tubo  
Csőklip  
Grampos para tubos  
Boru klipsi  
Объемы до рury  
Зажимы для трубы
- 17 = Absperrventil**  
Spray diffuser control  
Pistolet diffuseur  
Ventielhouder  
Válvula de cierre  
válvula de bloqueio  
nyomószelap  
Kapatma ventili  
Zawór zamykający  
Запорный клапан
- 18 = Teppich-Sprüh-extraktions-Düse**  
Spray-extraction carpet  
shampoo nozzle  
Suceur injection-extraction pour tapis  
Sproeiextractiezuigmond  
Tobera de pulverizar-extraer para alfombras  
bocal de pulverização/extração de tapete  
szőnyegtisztító fej  
Hali puskürtme ekstraksiyon başlığı
- 19 = Druckschlauch**  
Delivery tube - Conduite du nettoyant  
Persleiding  
Manga de presión  
manguera de pressão  
nyomócső  
Basing hortumu  
Wąż ciśnieniowy  
Напорный шлангопровод
- 20 = Polster-Sprüh-extraktionsdüse**  
Spray-extraction upholstery  
shampoo nozzle  
Suceur injection-extraction pour fauteuils  
Sproeiextractiezuigmond  
voor stuffing  
Tobera de pulverizar-extraer para acolchados  
bocal de pulverização/extração de estofados de móveis  
kárptisztító fej  
Koltuk puskürtme ekstraksiyon başlığı  
Ssawka do tapicerki i zraszania  
Насадка для распыления моющих средств для мягкой мебели
- 21 = Polsterdüse**  
Upholstery nozzle  
Brosse pour fauteuils  
Zuiger voor zetelbekleding  
Tobera para acolchados  
bocal de estofados de móveis  
kárptisztító fej  
Koltuklar için emme başlığı  
Ssawka do tapicerki  
Насадка для мягкой мебели (только "Super 30")
- 22 = Harthodenadapter**  
Adaptor for hard floors  
Adaptateur-raclette  
Adaptor voor gladde vloeren  
Adaptador para suelos duros  
adaptador para pisos duros  
fekjellegesítő szilárd padlóhoz  
Sert döşeme adaptörü  
Przystawka do podłoży twardejch  
Переходник для жестких  
напольных покрытий
- 23 = Teppichdüse**  
Carpet + floor nozzle  
Brosse tapis/sols durs  
Tapijborstel  
Tobera de alfombras  
bocal de tapete  
szőnyegporszívó fej  
Hali için başlık  
Szczotka dywanowa  
Насадка для чистки ковровых покрытий
- 24 = Fugendüse**  
Crevice nozzle - Suceur plat  
Platte zuiger - Tobera de ranuras  
bocal de fendas  
fugaszivófej  
Eklem yeri için başlık  
Ssawka szczelinowa  
Насадка для очистки узких щелей (только "Super 30")
- 25 = Spanning**  
Clamping ring  
Anneau de calage  
Spanring  
Abrazadera - abraçadeira  
felerősítő gyűrű  
Germe halkası  
Pierścien dociskowy  
Зажимное кольцо
- 26 = Filtrvlies**  
tissue filter  
Partie textile du filtre  
Filtervlies  
Filtro de material no jeido  
Filtro  
Motorvédő szűrősapka  
Filtre keçeşi  
Worek filtracyjny  
Волокнистый фильтр
- 27 = Wasserfilter**  
water filter  
Filtre à eau  
Waterfilter  
Filtro de agua  
Filtro de água  
Vízszűrő  
Su filtresi  
Filtr wodny  
Фильтр для воды
- 28 = Sprühmitteltank**  
Extraction liquid tank  
Reservoir pour liquide nettoyant  
Shampoo reservoir  
Depósito del liquido pulverizador  
reservatório de agente de  
pulverização  
tisztítóoldat tartálya  
Puskürtme made deposu  
Zbiornik na płyn zraszający  
Бачок для распыляемого  
моющего средства
- 29 = Reinigungskonzentrat**  
Cleaning solution  
Nettoyant concentré  
Geconcentreerd reinigingsmiddel  
Producto de limpieza concentrado  
solução química  
tisztítófolyadék koncentrátum  
Temizleme konsantresi  
Koncentrat czyszczący  
Концентрированное моющее  
средство
- 30 = Feinstaub-Textilfilter**  
Fine particle textile filter  
Filtre textile pour poussières fines  
Fine stof textielfilter  
Filtro de tejido para polvo fino  
textil szűrőbetét  
Inoc toz tekstil filtresi  
Filtr przeciwpyltowy  
тонкодисперсный текстильный  
фильтр
- 35 = Hygiene-Handschuhe**  
Gants - Gloves  
Handschoenen - Guantes  
meias de higiene  
nylonkesztyű  
Sihhi eldiven  
Rękawiczki ochronne  
Гигиенические перчатки

**Geräteabbildung / Illustration of Parts / Illustration / Toestelafbeelding / Ilustración del aparato / Ilustrações de montagem / A készülék és tartozékai / Aletin görünümü / Ilustracja urządzenia / Изображение агрегата и дополнительных принадлежностей**

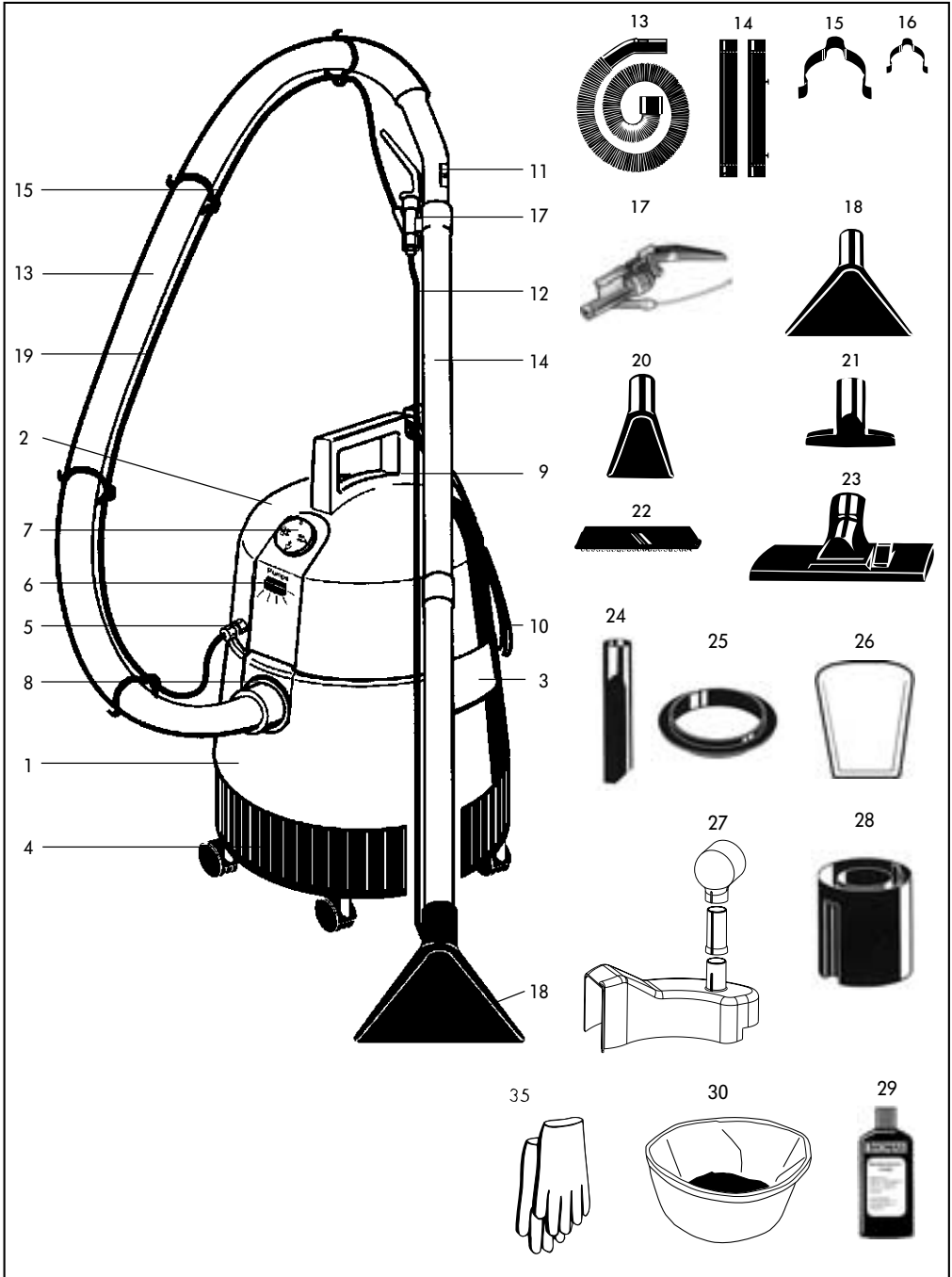

**Montage / Assembling the Appliance / Montage / Montage / Ilustraciones de montaje / Montagem / Szerelési és kezelési ábrák / Montaj / Ilustracje do montażu / Монтаж**



## **Wir gratulieren Ihnen zu einem guten Kauf!**

### **Nutzen Sie den vollen Gegenwert durch richtigen Gebrauch.**

#### **Verwendungsmöglichkeiten**

Der THOMAS Waschsauger kann als Staubsauger zur Reinigung von Teppichen, Polstermöbeln, Glattböden und für die regelmäßige Wohnungspflege eingesetzt werden; er kann Schmutz ebenso wie Flüssigkeiten aufnehmen, z. B. macht er verstopfte Spülbecken und andere Ausgüsse frei. Mit nur wenigen Handgriffen kann Ihr Waschsauger mit beiliegendem Standardzubehör zur Naßreinigung Ihrer Teppiche oder Polstermöbel ausgerüstet werden.

Der THOMAS Waschsauger ist ein Mehrzweckprodukt. Im Sprühextraktionsbereich ist er für die Grundreinigung von Teppichen, Polstermöbeln sowie Hartböden vorgesehen und unter Verwendung der Fensterwaschdüse eignet er sich auch zur Fensterreinigung. Beim Naßsaugen kommen nur Flüssigkeiten auf Wasserbasis in Frage, und er darf niemals für entflammare Flüssigkeiten gebraucht werden. In seiner Staubsaugerfunktion ist er u. a. zur Beseitigung von trockenem Schmutz und Staub von Teppichen, Fußböden, Möbeln und Gardinen vorgesehen.

#### **Montage-Beschreibung**

Nehmen Sie das Gerät aus dem Karton, entfernen Sie alles Packmaterial und identifizieren Sie die folgenden Teile und Funktionen auf den Zeichnungen am Anfang dieser Gebrauchsanweisung, die Ihnen helfen sollen, die nachfolgenden Hinweise zu verstehen.

Die für das Fahrwerk erforderlichen Teile werden aus verpackungstechnischen Gründen in der Verpackung lose beigefügt.

#### **Lenkrollen montieren**

- (A) Verschlussschnapper (3) öffnen und Motorkopf (2) abheben.
- (B) Sprühmitteltank (28) und Reinigungsflüssigkeit entnehmen. Behälter (1) mit der Öffnung nach unten aufstellen.
- (C) Um eine leichtere Montage zu erreichen, empfehlen wir, die Stifte (30) an beiden Enden leicht einzufetten.

Zuerst die Stifte (30) in den Behälterboden (1) stecken, dann mit den Lenkrollen (4) zusammen bis auf Anschlag eindrücken.

Den Behälter (1) mit den montierten Lenkrollen (4) auf die Rollen stellen und eine Funktionsprüfung durchführen.

#### **Motorkopf aufsetzen**

- (D) Motorkopf (2) so aufsetzen, daß die Flächen an der Haube und dem Behälter übereinstimmen. Anschließend die beiden Verschlussschnapper (3) andrücken.

#### **Saugschlauch anschließen**

- (E) Saugschlauch (13) in den Ansaug-Stutzen (8) so eindrücken, daß die Markierungen von Ansaug-Stutzen und Sauganschlußstück übereinstimmen und der Knopf einrastet. Anschließend kann das gewünschte Zubehör angeschlossen werden.  
Zum Abnehmen des Schlauches das Schlauchanschlußstück drehend abziehen.

#### **Saugrohrhalterung**

- (F) Saugrohr (14) kpl. mit Zubehör und Saugschlauch an der Geräterückseite einhängen.

#### **Kabelaufbewahrung**

- (G) Nach dem Saugen kann die Netzanschlußleitung (10), wie auf der Abbildung aufgezeigt, aufgewickelt und in die Kabelmulde eingehängt werden.

#### **Motorschutz-Filter**

- (K) Nach jedem Naßsaugen und Sprühextraktionsarbeitsgang den Motorschutzfilter (33) auf Verschmutzung überprüfen und, falls nötig, reinigen. Dazu das Schwimmerventil (38) in Pfeilrichtung öffnen und den Motorschutzfilter aus der Ansaugöffnung entnehmen. Den gereinigten bzw. neuen Filter wieder einlegen und anschließend das Schwimmerventil aufsetzen.

#### **Reinigungskonzentrat**

Ihr THOMAS Waschsauger enthält 0,5 Liter ProTex Reinigungskonzentrat. Hinweise zur Anwendung und Dosierung entnehmen Sie bitte dem Flaschenetikett.



## Trockensaugen

-  Benutzen Sie Ihr AQUAFILTER-Gerät im Trockensaugbetrieb niemals ohne Aquafilter, Feinstaubtextilfilter, Filtervlies und entsprechender Wasserfüllung.

Saugen Sie keine großen Mengen von Feinstaub, z.B. Mehl, Kakaopulver, Zement usw.

### Vorbereitung

- (A) Bei gezogenem Netzstecker den Motorkopf (2) abnehmen.
- (B) Frischwassertank (28) entnehmen.
- (L) Den am Motorkopf (2) angebrachten Ansaugschlauch (37) in die dafür vorgesehene Halterung (36) drücken.
- (H) Filtervlies (26) mittels Spannring (25) montieren und mit den Drehklammern (31) sichern.
- (I) 3-teiligen AQUA-Filter bis auf Anschlag zusammenstecken und fest auf den Ansaugstutzen aufschieben.

-  Achten Sie dabei auf die Markierungen.

Der AQUA-Filter muß am Saugtonnenboden einrasten und am Boden gleichmäßig aufliegen.

Füllen Sie 2 Liter klares Wasser in den Saugbehälter.

- (J) Feinstaubtextilfilter durch Umlegen des oberen Randes in den Saugbehälter einhängen.
- (D) Motorkopf (2) aufsetzen. Der Drehschalter am Gerät muß auf 0° stehen.
- (G) Netzanschlußleitung (10) anschließen.

### Inbetriebnahme

#### Gerät einschalten

- (M) Beim Arbeitsgang „Trockensaugen“ muß der Drehknopf (7) auf das Symbol „Teppichdüse“ gestellt werden.

#### Kontrollleuchte (6) darf nicht aufleuchten.

Gerät ist betriebsbereit.

### Reinigung und Pflege des AQUA-Filtersystems

-  **Aus Hygienegründen das AQUAFILTER-System und den Saugbehälter nach jedem Gebrauch entleeren, reinigen und trocknen. Schmutziges Wasser und feuchte Teile begünstigen die Vermehrung von Bakterien und Pilzen.**

Feinstaubtextilfilter je nach Verschmutzung mit einem trockenen oder feuchten Tuch abwischen. Bei stärkerer Verschmutzung mit klarem Wasser, **ohne** Wasch- und Reinigungsmittelzusätze, auswaschen. Achten Sie darauf, dass der Filter beim nächsten Saugeinsatz ganz durchgetrocknet ist.

## Naßsaugen

### Zusammenbau

- (A) Bei gezogenem Netzstecker den Motorkopf (2) abnehmen.  
**Achtung!** Vor dem Saugen von Flüssigkeiten die Filtereinheiten (26, 27 + 30) entnehmen.
- (L) Das Schwimmerventil (38) stets sauber und gangbar halten. Es unterbricht automatisch das Ansaugen, wenn der Behälter voll ist.
- (D) Motorkopf (2) aufsetzen. Der Drehschalter am Gerät muß auf „0°“ stehen.
- (G) Netzanschlußleitung (10) anschließen.

### Inbetriebnahme

#### Gerät einschalten

- (M) Beim Arbeitsgang „Naßsaugen“ muß der Drehknopf (7) auf das Symbol „Teppichdüse“ gestellt werden.

#### Kontrollleuchte (6) darf nicht aufleuchten.

Gerät ist betriebsbereit.

Flüssigkeiten aus Behältern können direkt mit dem Saugschlauch bzw. den Saugrohren aufgesaugt werden.

#### **Vorsicht beim Absaugen aus Behältern oder Becken, deren Flüssigkeitsspiegel höher liegt und deren Füllinhalt größer ist als das Fassungsvermögen des Saugbehälters. In diesem Fall würde bei vollem Behälter und geschlossenem Schwimmerventil nach dem Saugheber-Prinzip weiter Flüssigkeit nachfließen.**

Deshalb in solchen Fällen nur Teilmengen absaugen und zwischendurch den Saugbehälter entleeren.

Nach dem Saugen zuerst das Saugrohr aus der Flüssigkeit heben und danach erst den Motor abschalten.

**Achtung!** Benzin, Verdünnung, Heizöl usw. können durch Verwirbelung mit der Saugluft explosive Dämpfe oder Gemische bilden.

Azeton, Säuren und Lösungsmittel können die am Gerät verwendeten Materialien angreifen. Putz- und Schmutzwasser mit handelsüblichen Haushaltsreinigern können unbedenklich aufgesaugt werden.

Nach dem Naßsaugen den Behälter und alle verwendeten Teile reinigen und trocknen lassen.

## Gebrauch des Sprühextraktionssystems

### Vor der Teppich-Naßreinigung

Vergewissern Sie sich, daß alles, was Sie naß reinigen wollen, auch dafür geeignet ist.

Sie sollten das Gerät nicht für zarte, handgewebte oder farbunechte Teppiche benutzen.

Zur Prüfung geben Sie etwas Reinigungsmittellösung auf einen weißen Lappen und reiben diesen an einer weniger gut sichtbaren Stelle auf den Teppich. Zeigen sich auf dem Lappen keine Farbspuren, kann von einer Farbechtheit ausgegangen werden. Im anderen Fall darf der Teppich nicht naß gereinigt werden.

Haben Sie Zweifel, wenden Sie sich diesbezüglich an einen Fachhändler.

Vor jeder Teppich-Naßreinigung ist die gesamte Fläche gründlich zu saugen.

Während des Reinigens und danach sollte der Raum gut belüftet werden, um eine rasche Trocknung zu ermöglichen.

### Teppich naßreinigen / sprühextrahieren

- (A) Bei gezogenem Netzstecker Motorkopf (2) abnehmen.
- (B) Bei Anwendung des Sprühextraktionssystems ist darauf zu achten, daß der Sprühmitteltank (28) eingesetzt ist.
- (N) Geben Sie das Reinigungskonzentrat in den Sprühmitteltank (28) und füllen Sie den Rest mit Wasser auf. (Dosierhinweis auf Protex Flaschenetikett beachten.)  
Verwenden Sie handwarmes Wasser (max. 30 °C). Höhere Temperaturen können dem Gerät, aber auch Teppich und Polstermöbeln schaden.
- (L) Lösen Sie den sich im Motorkopf (2) befindlichen Ansaugschlauch (37).
- (O) Hängen Sie diesen, während Sie den Motorkopf (2) aufsetzen, in die Reinigungsflüssigkeit.
- (D) Verriegeln Sie den Behälter durch Andrücken der beiden Verschlussknapper (3).

### Saug- und Druckschlauch anschließen

- (P) Schieben Sie das Absperrventil (17) in die Aufnahme am Saugrohr. Anschließend stecken Sie den Handgriff (11) in das Saugrohr (14). Befestigen Sie nun den Druckschlauch (19) mit den Schlauchclipsen (15) am Saugschlauch (13).
- (E) Danach wird der Saugschlauch (13) in den Ansaugstutzen (8) so eingeschoben, daß die Markierungen übereinstimmen und der Saugschlauch (13) einrastet.
- (Q) Anschließend den Druckschlauch (19) in die Schnellkupplung (5) am Motorkopf (2) fest eindrücken.  
Schieben Sie nun das zweite Saugrohr (mit den Einhängösen) auf das bereits montierte Rohr.
- (S) Montieren Sie die Sprühextraktionsdüse (18).
- (T) Den an der Düse befestigten Druckschlauch (12) mit der Kupplung (39) am Absperrventil (17) ansetzen und durch Drehen zur Verriegelung bringen. Anschließend den Druckschlauch (12) mit den kleineren Rohrclipsen (16) am Saugrohr befestigen.  
Der Drehschalter am Gerät muß auf „0“ stehen.
- (G) Netzanschlußleitung (10) anschließen.  
Das Gerät ist nun betriebsbereit.

### Gerät einschalten

- (U) Drehknopf (7) auf Sprühextraktionsstellung drehen.

### Die Kontrolleuchte (6) muß nun aufleuchten.

#### Das Sprühextraktions-System

- Reinigungslösung mit Druck tief einsprühen
  - Schmutz lösen und fasertief auswaschen
  - Schmutzwasser kraftvoll absaugen und Teppichfloor wieder aufrichten.
- Alles in einem Arbeitsgang.

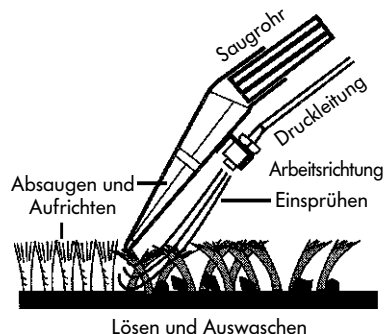

**T** Die Teppich-Sprühextraktionsdüse in einer Zimmerecke auf den Teppich aufsetzen. Den Ventilhebel (40) am Griffstück drücken bis Reinigungslösung aufgesprüht wird. Dann die auf dem Teppich aufliegende Düse in einer geraden Bahn langsam über den Teppich ziehen.

Am Ende der Bahn oder bei Unterbrechungen den Ventilhebel loslassen, um den Sprühstrahl zu stoppen. Wenn die aufgesprühte Flüssigkeit abgesaugt ist, die Düse abheben und mit leichter Überlappung eine neue Bahn beginnen!

So kann Streifen für Streifen die gesamte Fläche behandelt werden.

Sollten auf der gereinigten Bahn noch Flüssigkeitsspuren zurückbleiben, können diese Stellen mit losgelassenem Ventilhebel (40) nochmals abgesaugt werden.

Dank des durchsichtigen Oberteils der Saugdüse können Sie selbst entscheiden, wann dieser Vorgang beendet ist.

**V** Bei stark verschmutzten Stellen können Sie mit dem Gerät die doppelte Flüssigkeitsmenge auftragen, indem Sie in der Vorwärtsbewegung bereits aufsprühen und beim Zurückziehen sprühen und saugen. Zusätzlich läßt sich durch Stellung „nur Sprühen“ eine Vorbehandlung durchführen.

Achten Sie darauf, daß nicht zu viel Flüssigkeit auf dem Teppich verteilt wird, weil hierdurch Wellen oder Beulen im Teppich entstehen können, die sich erst nach längerem Trockenvorgang wieder zurückbilden.

Damit ein Nachlaufen der im Saugrohr befindlichen Flüssigkeit vermieden wird, sollten Sie das Saugrohr noch bei laufendem Motor schräg nach oben halten.

Danach erst Gerät ausschalten.

### **Achtung!**

- **Wenn der Teppich zu einem früheren Zeitpunkt shampooiniert wurde, kann es bei erstmaligem Gebrauch des Sprühextraktionsgerätes zu stärkerer Schaumbildung im Schmutzbehälter kommen. Falls Schaum aus dem Luftauslaß herausreten sollte, schalten Sie das Gerät ab und entleeren den Schmutzbehälter. Um weitere Schaumbildung zu vermeiden, geben Sie eine Tasse Essig in den Schmutzbehälter.**

**Erhöhte Schaumbildung ist nach einmaliger Grundreinigung mit dem THOMAS ProTex Reinigungskonzentrat ausgeschlossen, da dieses mit einem speziellen Schaumstop ausgerüstet ist.**

- **Solange der Teppich noch feucht ist, sollten Sie ihn nicht begehen.**

### **Hartboden naßreinigen**

**W** Den Hartbodenadapter (22) wie im Bild dargestellt mit der Gummilippe nach vorne zeigend in Pfeilrichtung auf die Sprühex-Teppichdüse (18) bis auf Anschlag aufschieben.

Jetzt können Sie Ihre glatten Keramik-, Stein- und Kunststoffböden in einem Arbeitsgang reinigen und trocknen.

### **Polsterreinigung**

**X** Zur Reinigung Ihrer Polstermöbel oder Autositze verwenden Sie die Polstersprühextraktionsdüse (20). Die Polstersprühextraktionsdüse (20) wird direkt auf das Absperrventil (17) aufgeschoben und durch Drehen der Kupplung (39) wird der Druckschlauch am Ventil befestigt.

Achten Sie bei Polstern darauf, daß nicht zuviel Flüssigkeit aufgetragen wird, da je nach Unterbau mit einer längeren Trocknungszeit zu rechnen ist.

Reinigungsvorgang siehe Teppichreinigung.

### **Nach der Naßreinigung**

Netzstecker ziehen.

- R** Vor dem Abnehmen des Motorkopfes (2) den Druckschlauch (19) lösen. Betätigen Sie dazu die Auslösetaste an der Kupplung (5).
- A** Motorkopf (2) vom Gerät abnehmen und auf eine Auffangschale absetzen, um Verunreinigung durch abtropfendes Wasser zu vermeiden.
- B** Sprühmitteltank (28) entnehmen und entleeren. Schmutzbehälter entleeren und gründlich ausspülen.
- O** Zur Pflege der Pumpe und Ventile den Sprühmitteltank mit klarem Wasser füllen, in den Behälter setzen und den Motorkopf (2) wieder aufsetzen.

Das Sprühsystem auf glattem Boden oder über dem Spülbecken in Betrieb nehmen.

Anschließend die beiden Behälter reinigen und die demontierten Teile gut trocknen lassen.

## Gerätereinigung und Pflege

Vor dem Reinigen stets den Netzstecker ziehen!

Motorgehäuse nie in Wasser tauchen!

Motorgehäuse und Behälter mit feuchtem Tuch abwischen und nachtrocknen.

Behälter und verwendete Zubehörteile müssen nach jedem Naßsaugen mit warmem Seifenwasser gereinigt werden, insbesondere nach Aufnahme von klebrigen Flüssigkeiten.

## Hilfe bei evtl. Störungen

Falls Ihr Gerät wider Erwarten einmal nicht zufriedenstellend funktioniert, brauchen Sie nicht gleich den Kundendienst einzuschalten. Bitte prüfen Sie zunächst, ob die Störung nur kleine Ursachen hat:

### Wenn beim Saugen Staub austritt:

- Ist das Filtersystem entsprechend der Anleitung montiert?
- Wurde ein Original-Wasserfilter/Filtervlies verwendet?

### Wenn die Saugkraft allmählich nachläßt:

- Ist der Schmutzbehälter voll?
- Sind die Filterporen durch Feinstaub oder Ruß verstopft?
- Sind Düse, Verlängerungsrohr, Saugschlauch oder Wasserfilter durch Schmutz verstopft? (Saugschlauch bei eingeschaltetem Gerät auseinanderziehen - Dehnung lockert Verstopftes).
- Ist der Motorschutzfilter (33) verschmutzt?

### Wenn die Saugkraft plötzlich nachläßt:

- Hat das Schwimmerventil die Saugluft gestoppt? Das kann passieren bei extremer Schrägstellung oder beim Umkippen des Gerätes. Sauger ausschalten - der Schwimmer fällt nach unten - das Gerät ist wieder betriebsbereit.

### Wenn der Motor nicht läuft:

- Ist die Sicherung intakt und Spannung da?
- Sind Kabel, Stecker und Steckdose intakt?
- Vor Prüfung Stecker ziehen.
- Niemals selbst den Motor öffnen!

### Wenn keine Reinigungsflüssigkeit austritt:

- Ist die Pumpe eingeschaltet (Kontrolleuchte [6] muß aufleuchten)?
- Ansaugfiltersieb reinigen (37)
- Ist Reinigungsflüssigkeit im Sprühmitteltank?

- Hängt der Ansaugschlauch frei im Sprühmitteltank?
- Ist die Sprühdüse verstopft?

Falls die Sprühdüse einmal verstopft ist, Düse einige Zeit ins Wasser legen. Danach kräftig durchblasen.

### Der Umwelt zuliebe bitte beachten:

Verpackungsmaterial, ausgediente Geräte und entleerte Reinigungs-Konzentrat-Flaschen nicht einfach wegwerfen, sondern der Wiederverwertung zuführen.

Den zuständigen Recyclinghof bzw. die nächste Sammelstelle bitte bei Ihrer Kommunalverwaltung erfragen.

Nur mit Wasser verdünntes Reinigungsmittel darf über die Kanalisation entsorgt werden.

In konzentrierter Form ist das Reinigungsmittel nur beim zuständigen Recyclinghof bzw. der nächsten Sammelstelle abzugeben.

### Kundendienst:

Fragen Sie Ihren Händler nach der Adresse oder Telefon-Nummer des für Sie zuständigen THOMAS-Kundendienstes.

**Bitte geben Sie Ihm zugleich die Angaben vom Typenschild auf der Rückseite Ihres THOMAS Waschsaugers an.**

**Zur Aufrechterhaltung der Sicherheit des Gerätes sollten Sie Reparaturen, insbesondere an stromführenden Teilen, nur durch Elektro-Fachkräfte durchführen lassen. Im Störfall sollten Sie sich daher an Ihren Fachhändler oder direkt an den Kundendienst wenden.**

## CE-KONFORMITÄTSERKLÄRUNG

Wir erklären in alleiniger Verantwortung, dass dieses Produkt mit den folgenden Normen oder normalen Dokumenten übereinstimmt.

- EG-Niederspannungsrichtlinie (73/23/EWG), geändert durch 93/68/EWG
- EG-Richtlinie Elektromagnetische Verträglichkeit (89/336/EWG), geändert durch 91/263/EWG, 92/31/EWG, 93/68/EWG

Angewandte harmonisierte Normen:

- DIN EN 60335-1, DIN EN 60335-2-2;
- DIN EN 61000-3-2: 1995; DIN EN 61000-3-3: 1995;
- DIN EN 55014-1: 1993; DIN EN 55014-2: 1997



**Please read through the information contained in this instructions booklet carefully. It gives important advice on the safety, assembly, use and maintenance of the THOMAS SUPER 30 S Aquafilter. Retain the instructions booklet in a safe place for future reference and, if applicable, pass it on to the subsequent owner of the appliance.**

**The manufacturer will not be liable if the instructions specified below are not observed. Do not put the THOMAS SUPER 30 S Aquafilter to improper use, i.e. do not use the appliance other than for the purposes it is meant for. It is intended for household use only.**

- The voltage data on the appliance's rating plate must conform to the power supply.
- Do not operate the appliance if:
  - the mains cable is damaged
  - the appliance shows clear signs of damage
  - the motor block has been dropped.
- Check the appliance for any damages which may have occurred during transport.
- Dispose of the packaging in accordance with local regulations.
- Never leave the appliance switched unattended and make sure that children do not play with the appliance.
- Modifications to the appliance can endanger your safety and health. Therefore, repairs to the appliance should be carried out by an authorised engineer only.
- Never operate the appliance in rooms where inflammable materials are stored or where gases have formed.
- Extreme care is required when vacuuming stair carpets with your appliance. Ensure that the vacuum cleaner stands firmly on the step and take care that the flexible hose is not stretched beyond its actual length. When using the vacuum cleaner on stairs, always ensure that you hold the appliance steady with one hand.
- Do not use the washing vacuum cleaner for dry vacuuming if the filter system is not fitted in accordance with the instructions.
- **Warning!** This vacuum cleaner is not suitable for vacuuming noxious substances.
- Do not vacuum solvent liquids, such as paint thinner, oil, petrol or corrosive liquids.
- Do not leave the appliance in the open and do not expose directly to moisture.
- Do not allow nozzles and tubes (when the appliance is switched on) to come within the proximity of the head - danger for eyes and ears, for example.
- Never unplug the appliance by pulling at the cable, but only by removing the plug directly from the socket.
- Ensure that the mains cable is not exposed to either heat or chemical substances, nor that it is pulled across sharp edges or surfaces.
- If the connecting cable of this equipment unit is damaged, it must be replaced by the manufacturer or by his customer service department or by other similarly qualified persons in order to prevent risks.
- Do not store the appliance next to a hot stove or heater.
- Never repair the SUPER 30 S yourself, but have all repairs carried out by an authorised customer service station only.
- Only original accessories should be used.
- In the interests of your own safety, avoid the use of extension cables in bathrooms or shower rooms.
- Pull out the plug
  - if the appliance malfunctions during operation
  - before cleaning and maintenance
  - after use
  - when changing the filter.
- Before disposal of the SUPER 30 S, cut off the mains cable.
- Never point the jet of cleaning solution at plug sockets or electrical appliances.
- After vacuuming liquids or spray-extracting, empty the collecting bin immediately.
- Chemicals (spray-extraction cleaning solution) do not belong in the hands of children.
- **Important!** Correct functioning of the appliance and cleaning efficiency can be ensured only when the original THOMAS cleaning solution has been used.
- Avoid direct contact with the cleaning solution if you have sensitive skin.
- **Before carrying out any work whatsoever on the appliance, turn the control knob to the "off" position and pull out the plug.**
- If the cleaning concentrate comes in contact with mucous membranes (eyes, mouth, etc), immediately rinse with water.

## **Congratulations on your new purchase!**

**Enjoy your appliance to the full through correct usage.**

### **Applications**

You are now the owner of one of the most efficient and versatile appliances available, which can easily be adapted for any one of its four cleaning functions. The THOMAS SUPER 30 S Aquafilter can be used as a vacuum cleaner for cleaning carpets, upholstery, smooth floors and for regular household care; it can vacuum dirt as well as liquids, e.g. it can clear blocked sinks and drains. With only a few simple accessories, it can be used for shampooing your carpets or upholstery.

The THOMAS SUPER 30 S Aquafilter is a multi-purpose product. In conjunction with the cleaning solution, the spray-extraction function enables you to clean carpets, upholstery and hard floors. The window-cleaning nozzle also renders it suitable for cleaning windows.

The wet vacuuming mode is suitable for picking up water-based liquids only and it should never be used for vacuuming inflammable liquids. As a vacuum cleaner, it is intended for the removal of dry dirt and dust from carpets, floors, furniture and curtains.

### **Unpacking the appliance**

Unpack the appliance from the carton, remove any packaging and identify the following parts and functions in the diagrams at the beginning of this booklet to gain a better understanding of the instructions given below.

The letters indicated below refer to the diagrams on pages 4 and 6.

### **Assembly instructions**

The parts required for the chassis are to be found loosely packed in the carton.

### **Assembling the castor wheels**

- (A) Undo the snap-on fasteners (3) and lift off the motor block (2).
- (B) Take out the extraction liquid tank (28) and cleaning solution. Turn the collecting bin (1) upside down, i.e. with the opening facing the floor.
- (C) To facilitate assembly, we recommend lightly greasing the pegs at both ends.  
First insert the pegs (30) in the base of the collecting bin (1), then push them in, together with the castors (4), as far as they will go.  
Turn the collecting bin (1) back over onto the castors (4) and check that these have been correctly assembled by moving the collecting bin (1) back and forth in all directions.

### **Fitting the motor block**

- (D) Place the motor block (2) on the collecting bin (1), making sure that the surfaces of both parts correspond. Secure the motor block (2) by means of both snap-on fasteners (3).

### **Connecting the flexible hose**

- (E) Insert the flexible hose (13) in the suction socket (8) in such a manner that the markings on both the suction socket and the hose connecting piece correspond and the button clicks into place. Then attach the desired accessories.  
Remove the hose by turning the hose connecting piece and slowly with drawing the hose.

### **Suction tube holder**

- (F) The suction tubes (14) complete with accessories and flexible hose (13) can be hooked into the fixtures at the back of the appliance.

### **Cable storage**

- (G) After use, the mains cable (10) can be wound loosely in the hand and hung over the notch in the carrying handle, as shown in the illustration.

### **Motor protection filter**

- (J) After each wet suction and spray extraction process, check the motor protection filter (33) for contaminations and clean if required. For this, open the float valve (38) in the direction of the arrow, and take the motor protection filter from the suction opening.

Replace the cleaned or new filter and then put the float valve back in place.

### **Concentrated cleaning solution**

Your THOMAS SUPER 30 S Aquafilter contains 0.5 l of Protex cleaning concentrate. Please see bottle label for instructions for use and dosage.

## Dry vacuuming

-  Never use your AQUAFILTER appliance in dry vacuum mode without the Aquafilter, the fine particle textile filter, tissue filter and an appropriate water level.

Do not vacuum up large quantities of particle dust, e.g. flour, cocoa powder, cement, etc.

### Preparation

- (A) Remove the motor head (2) with the cable disconnected from the mains plug.
- (B) Remove fresh water tank (28).
- (L) Press the suction hose (37) fitted to the motor head (2) in the holder (36) provided for this purpose.
- (H) Fit tissue filter (26) by means of the clamping ring (25) and fasten with turning clips (31).
- (I) Connect up the three-piece AQUA filter, pushing it together until the two parts fit snugly, and push it firmly onto the suction socket.

-  Note the marker guides!

The AQUA filter has to snap into place on the floor of the suction canister and has to lie there evenly.

Fill 2 litres of clear water into the collecting bin.

- (J) Hang the fine particle filter in the collecting bin by turning down the top edge.
- (D) Mount motor head (2). The rotary switch on the appliance must be set to "0".
- (G) Connect up mains connection cable (10).

### To put into operation

#### Switch on appliance

- (M) The rotary knob (7) must be set to the carpet nozzle symbol when dry vacuuming.

#### **The pilot lamp (6) should not be lit up.**

Appliance is ready to use.

### Cleaning and care of the AQUA filter system

-  **For reasons of hygiene, empty, clean and dry the AQUAFILTER system and the collecting bin after each use. Dirty water and damp parts will promote the growth of bacteria and mildew.**

Clean the fine particle filter – according to how dirty it is – with a dry or damp cloth. If it is very dirty, clean it out with clear water, without adding any detergents or cleaning fluids. Please make sure that the filter is completely dry before next using the vacuum cleaner.

## Wet vacuuming

### Assembly

- (A) Remove the motor head (2) after connection cable has been disconnected from the mains plug.  
**Caution!** Remove the filter unit (26, 27 + 30) before vacuuming liquids.
- (L) Always ensure that the float (38) is kept clean and in good condition. It acts as a safety device and automatically interrupts the flow of air when the collecting bin is full.
- (D) Put the motor block (2) back in position. The control knob on the appliance must be set at „0“.
- (G) Plug the appliance into a mains socket.

### Switching on the appliance

- (M) When using the appliance in the wet vacuuming mode, the control knob (7) must be set at the „carpet + floor nozzle“ symbol.

#### **The pilot lamp (6) should not be lit up.**

The appliance is ready for use.

Liquids can be directly vacuumed out of containers with either the vacuum hose or the hose with a section.

**Take care when vacuuming liquids from high-sided containers or basins, where the quantity level exceeds the liquid capacity of the collecting bin. Remember that, in such a case, the liquid will continue to flow from the container even if the collecting bin is full and the float has stopped the suction flow of the appliance.**

Therefore, vacuum only small quantities of liquid at a time and empty the collecting bin before switching on again.

Always lift the suction tube out of the liquid before switching off the motor.

**Warning!** If petrol, paint thinner, fuel oil etc. are allowed to mix with the suction air flow, explosive fumes or compounds may be formed.

Acetone, acids and solvents may attack the materials on your appliance. It is quite safe to vacuum water which contains ordinary household cleaning agents.

After vacuuming liquids, the collecting bin and all accessories used should be wiped clean and left to dry.

## Operating the spray-extraction system

### Before spray-extraction cleaning

Make sure that what is to be cleaned by spray-extraction is suitable for this purpose.

Do not use the appliance for delicate, hand-woven or non-fast carpets.

Test the colour-fastness of your carpet by pouring a little cleaning solution onto a white cloth and rubbing this onto a normally hidden section of the carpet. If there are no traces of dye on the cloth, it can be assumed that the carpet is colour-fast.

However, if dye comes off onto the cloth, do not clean the carpet by spray-extraction.

If you are in doubt, contact a specialist dealer.

Before shampooing your carpet, vacuum-clean the whole area thoroughly.

Ensure that the room is well-aired during and after spray-extraction cleaning to enable the carpet to dry quickly.

### Carpet shampooing

- (A) Pull out the plug and lift off the motor block (2).
- (B) When using the appliance in the spray-extraction mode, ensure that the extraction liquid tank (28) is inserted in the collecting bin.
- (N) Pour the cleaning concentrate into the sprayer tank (28) and fill up with water. (Observe the dosing instructions on the label of the Protex bottle.)  
Use lukewarm water (max. 30°C) only. Higher temperatures can damage not only the appliance, but also the carpet and upholstery.
- (L) Detach the cleaning solution tube (37) from its fixture in the motor block (2).
- (O) While putting the motor block (2) back on the collecting bin, let the cleaning solution tube (37) dangle down into the cleaning solution.
- (D) Secure the motor block on the collecting bin by means of both snap-on fasteners (3).

### Connecting the flexible hose and delivery tube

- (P) Push the shut-off valve (17) in the mount on the suction tube. Afterwards push the hand grip (11) in the suction tube (14). Now fasten the pressure hose (19) to the suction hose (13) with the hose clips (15).
- (E) Then insert the flexible hose (13) in the suction socket (8) in such a manner that the markings on both correspond and the button audibly clicks into place.
- (Q) Subsequently, insert the delivery tube (19) firmly into the coupling piece (5) on the motor block (2).  
Now attach the second suction tube (the one with fixture studs) to the suction tube which is already mounted.
- (S) Attach the spray-extraction carpet shampoo nozzle (18).
- (T) Mount the pressure hose (12), fasten to the nozzle with the coupling (39) in the shut-off valve (17) and turn to lock in position. Afterwards fasten the pressure hose (12) to the suction tube by means of the smaller tube clips (16).  
The control knob on the appliance must be set at "0".
- (G) Plug the appliance into a mains socket.  
The appliance is now ready for use.

### Switching on the appliance

- (U) Turn the control knob (7) to the „spray-extraction" symbol.

### The pilot lamp (6) should now be lit up.

#### The spray-extraction system:

- spray pressurised jets of cleaning solution
- breaks down dirt and cleanses deep into the fibres
- extracts dirty water powerfully and lifts up carpet pile.

All in a single operation.

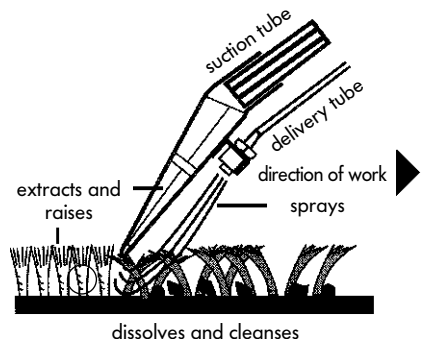



- Ⓣ Place the spray-extraction carpet shampoo nozzle on the carpet in a corner of the room. Press the control trigger (40) on the handgrip (11) until cleaning solution sprays onto the carpet. Then slowly draw back the upright nozzle in a straight line over the carpet.

On completion of a lane or when interrupting operation, release the trigger to stop the jet spray flow of cleaning solution. When the sprayed on liquid has been vacuumed off, raise the nozzle and, with a slight overlap, begin a new lane.

In this way, the entire area can be covered strip by strip.

If there are still traces of liquid on the cleaned strip of carpet, these areas can be vacuumed over again, but make sure that the trigger control (40) is released!

As the upper part of the nozzle is transparent, you can judge for yourself by the colour of the extracted water when to end the spray-extraction process.

- Ⓥ Badly soiled areas can be pre-treated by turning the control knob to the „spray only“ position. Aim the nozzle at the area to be treated and press the trigger control to emit a jet spray of cleaning solution. Leave to work in for a short time, then spray-extract as described above (remember to turn the control knob back to the „spray-extraction“ position U).

Take care not to spray too much fluid onto the carpet as this can result in ripples or lumps forming, which only disappear again after a prolonged drying period. When vacuuming liquids, avoid spilling the residual liquid in the vacuum hose or tube by holding the hose or tube up with the motor still running, and then switch off.

### Important!

- **If the carpet has been shampooed before, there may occur a stronger foam development during the first use of your spray-extraction system. Should foam emerge from the air outlet, switch off the appliance and empty the collecting bin. To avoid further development of foam, add one cup of vinegar into the collecting bin.**

**Increased development of foam is impossible after having used the THOMAS SUPER 30 S Aquafilter with its Original Thomas ProTex cleaning solution for one time, since it includes a special foam stopper.**

- **Do not walk on the carpet while it is still damp.**

### Washing hard floors

- Ⓦ Slide the hard floor adaptor (22) onto the spray-extraction carpet shampoo nozzle (18).

Now you can wash and dry smooth ceramic, stone, synthetic or wooden floors in one single operation.

### Upholstery shampooing

- Ⓧ To shampoo upholstery or car seats, use the spray-extraction upholstery shampoo nozzle (20).

Take care not to apply too much fluid to upholstery as, depending on the type of padding, a lengthy drying period can be expected.

The spray-extraction upholstery shampoo nozzle (20) is fitted directly onto the spray diffusor control (17). The delivery tube is secured at the valve by turning the coupling piece (39).

Detach the delivery tube (12) by turning the coupling piece (39).

Operate as described under "Carpet shampooing".

### After spray-extraction cleaning

Pull out the plug.

- Ⓡ Before removing the motor block (2), detach the delivery tube (19). Press the release button on the quick-action coupling (5). The connecting rod is ejected automatically.
- ⓐ Remove the vacuum cleaner's motor head (2) and place onto shallow container to avoid getting the intended surface dirty from residual water.
- ⓑ Take out the extraction liquid tank (28) and empty. (Any unused cleaning solution can be stored in a suitable receptacle.) Empty the collecting bin (1) and wash out thoroughly.
- Ⓞ Care for the pump and valves by filling the extraction liquid tank with clear water, putting it in the collecting bin and replacing the motor block (2).

Operate the spray-system on a smooth floor or over the sink.

Subsequently, clean both receptacles and leave the dismantled parts to dry thoroughly.

## Care and maintenance

Before cleaning always disconnect the connection cable from the mains plug!

Never immerse motor housing in water!

Wipe over motor housing and tank with moist cloth and rub dry.

Tank and used accessories have to be cleaned with warm soapy water every time the appliance is used for wet vacuuming, more especially after removing sticky liquids.

## If unexpected difficulties arise

Before contacting your dealer, check whether the fault is due to one of the following minor causes:

### Dust escaping from suction socket:

- Has the filter system been fitted in accordance with the instructions?
- Has an original water filter/tissue filter been used?

### Gradual reduction in suction power:

- Is the collecting bin full?
- Are the pores of the filter clogged up by dust or soot?
- Is there a blockage in the nozzle, extension tube, flexible hose or aquafilter? (Stretch the flexible hose while the appliance is switched on – this will loosen the obstruction.)
- Is the protective motor filter (33) dirty?

### Sudden reduction in suction power:

- Has the float stopped the flow of air? This can happen if the appliance is standing at a slant or if the appliance falls over. Turn off the vacuum cleaner – the float will fall back into place – the appliance is ready for use again.

### The motor does not function:

- Has the fuse blown?
- Is there damage to the mains cable, plug or socket? Pull out the plug before checking!
- Never open the motor yourself!

### Cleaning solution does not flow out:

- Clean the filter mesh at the end of the cleaning solution tube (37).
- Is the pump switched on? (The pilot lamp [6] should be lit up.)
- Is there cleaning solution in the extraction liquid tank?
- Is the cleaning solution tube dangling freely into the extraction liquid tank?
- Is the delivery tube nozzle blocked?  
(In this case, unscrew the cap nut and place the

nozzle in water for a time. Subsequently, blow vigorously through the nozzle. When replacing the nozzle, ensure that the jet spray opening stands parallel to the suction tube.)

### For the sake of the environment, please note:

Do not simply throw away packing materials and discarded appliances, but bring them to a recycling depot.

Details about the appropriate recycling depot or the nearest collection point can be obtained from your local council offices.

Only cleaning agents which have been diluted with water may be disposed of in the sewage system.

If the cleaning agent is in concentrated form, it must be properly disposed of at the nearest recycling center or at the next hazardous waste collection center.

## Customer Service

Ask your dealer for the address or telephone number of your nearest THOMAS Customer Service.

**Specify model number and type when contacting your dealer - you will find these details on the rating plate located at the back of the SUPER 30 S Aquafilter.**

**To maintain the safety of your appliance, you should have repairs, especially on live parts, carried out by a trained electrician only. In the event of a fault, you should therefore approach your dealer or the THOMAS Customer Service directly.**

## CE Declaration of Conformity

We declare upon our sole liability that this product conforms to the following norms or norm documents.

EC low voltage guideline (73/23/EEC),  
modified by 93/68/EEC

EC guideline electromagnetic compatibility  
(89/336/EEC), modified by 91/263/EEC, 92/31/EEC,  
93/68/EEC

Applied harmonised norms:

DIN EN 60335-1, DIN EN 60335-2-2;

DIN EN 61000-3-2: 1995; DIN EN 61000-3-3: 1995;

DIN EN 55014-1: 1993; DIN EN 55014-2: 1997

## Avis importants

**Lisez s.v.pl. soigneusement les informations mentionnées dans le présent mode d'emploi. Ce sont des indications importantes pour la sécurité, le montage, l'utilisation et l'entretien de l'appareil. Conservez ce mode d'emploi et transmettez-le, le cas échéant, aux prochains acquéreurs. Le producteur refuse toute responsabilité, si les instructions ci-dessous ne sont pas respectées. L'appareil ne peut pas faire l'objet d'abus, c. à d. être utilisé à des fins pour lesquelles il n'est pas destiné. Il sert uniquement à l'usage domestique normal.**

- La tension d'alimentation doit correspondre aux indications données sur la plaque signalétique.
  - Ne pas enclencher l'appareil si:
    - le câble d'alimentation est endommagé,
    - l'aspirateur présente des endommagements visibles,
    - le bloc-moteur est tombé par terre.
  - Contrôlez, si l'appareil ne présente pas des dégâts de transport.
  - Pour l'élimination de l'emballage, conformez-vous aux prescriptions locales.
  - Ne jamais laisser l'appareil allumé sans surveillance et veiller à ce que les enfants ne jouent pas avec l'appareil.
  - Des transformations apportées à l'appareil peuvent mettre votre sécurité et votre santé en danger. Les réparations sont en conséquence uniquement à faire exécuter par des services techniques spécialisés.
  - N'utilisez jamais l'aspirateur dans des chambres où se trouvent des matériaux inflammables ou dans des pièces où se sont formés des gaz.
  - Faites particulièrement attention quand vous nettoyez les marches d'escaliers. Rassurez-vous que le Aspirateur eau et poussière THOMAS soit posé fermement sur la marche d'escalier et que le flexible ne soit pas tendu au-delà de sa longueur effective. Vous devez tenir l'appareil toujours d'une main, quand vous l'utilisez dans les marches d'escaliers.
  - Ne pas utiliser l'aspirateur pour une aspiration à sec, si le système de filtres n'a pas été monté en conformité avec les instructions.
  - **Attention!** Cet aspirateur n'est pas apte à aspirer des poussières dangereuses pour la santé.
  - Ne jamais aspirer des liquides contenant des dissolvants comme p. ex. les diluants de couleurs,
- les huiles, la benzine, etc., ou encore des liquides corrosifs.
  - Ne pas laisser l'aspirateur au-dehors; il est à préserver de l'humidité.
  - Les suceurs et tuyaux ne sont pas à porter (quand l'appareil est en marche) à proximité de la tête, il pourrait en résulter un danger p.ex. pour les yeux et les oreilles.
  - Ne jamais retirer la fiche de la prise de courant en tirant sur le câble, mais bien sur la fiche même.
  - Veillez à ce que le câble d'alimentation ne soit jamais exposé à la chaleur ou à des liquides chimiques ou tiré par-dessus des arrêtes et surfaces tranchantes.
  - Si le câble de branchement de cet appareil devait être endommagé, il doit être remplacé par le fabricant ou par son service après-vente ou encore par une autre personne qualifiée pour éviter tous risques.
  - Ne pas garder l'Aspirateur eau et poussière THOMAS à proximité d'appareils de chauffage.
  - Ne réparez jamais vous-même l'appareil. Confiez ce travail à un service technique agréé.
  - Utiliser uniquement les accessoires originaux.
  - Dans l'intérêt de votre propre santé, n'utilisez pas des câbles-rallonges dans les pièces humides.
  - Retirer la fiche:
    - lors de la marche anormale de l'appareil,
    - avant tout nettoyage et entretien,
    - après utilisation,
    - lors de chaque changement de filtre.
  - Avant l'élimination définitive du Aspirateur eau et poussière coupez s.v.pl. son câble d'alimentation.
  - Ne dirigez jamais le jet d'eau de nettoyage sur les prises de courant ou les appareils électriques.
  - Videz la cuve immédiatement après l'aspiration de liquides ou l'injection-extraction.
  - Préservez les enfants des produits chimiques (produit nettoyant pour l'injection-extraction).
  - **Attention!** La bonne marche de l'appareil ainsi que son efficacité de nettoyage sont seulement assurés si vous vous servez du liquide nettoyant Thomas ProTex original.
  - Il est conseillé aux personnes à la peau sensible d'éviter le contact avec le produit nettoyant.
  - **Avant d'effectuer le moindre travail à l'appareil, mettez l'interrupteur sur la position "0" et retirez la fiche.**
  - Si par mégarde le concentré de nettoyage entre en contact avec les muqueuses (oeil, bouche, etc. . . .), il faut immédiatement rincer abondamment à l'eau claire.

**Vous avez effectué un excellent achat!  
Nous vous en félicitons.**

**Profitez pleinement de ses services par un usage adéquat.**

### Possibilités d'emploi

Vous possédez maintenant un des appareils les plus efficaces et les plus polyvalents actuellement offerts sur le marché, qui s'adapte facilement à chacune de ses 4 fonctions de nettoyage. Le Aspirateur eau et poussière THOMAS peut s'utiliser comme aspirateur pour le nettoyage des tapis, fauteuils, sièges, sols durs et pour l'entretien régulier de votre appartement. Il aspire la poussière et autres saletés ainsi que les liquides; il débouche p. ex. les évier et siphons. Muni de quelques accessoires simples, il servira à shampooiner vos tapis, fauteuils etc.

Le Aspirateur eau et poussière THOMAS est un appareil universel. En position injection-extraction il nettoie vos tapis, fauteuils, sièges ainsi que les sols durs en utilisant le nettoyant recommandé. Avec la buse lavage, il peut également être utiliser pour le nettoyage des vitres.

En position aspiration de liquides, il n'est destiné qu'à l'enlèvement de liquides à base d'eau. L'appareil ne peut servir en aucun cas à l'aspiration de liquides inflammables. En mode aspiration de matières sèches, il n'est destiné qu'à l'aspiration de poussières et de saletés des tapis, planchers, meubles, rideaux etc.

### Deballage de l'aspirateur

Sortir l'appareil du carton, retirer le matériel d'emballage et identifier les différentes pièces et fonctions, en consultant les illustrations du début de ce livret, afin de bien comprendre les instructions qui suivent.

Les lettres suivantes se rapportent aux illustrations des pages.

### Description du montage

Assemblage du Aspirateur eau et poussière THOMAS. Les composants du socle sont placés séparément dans l'emballage.

### Montage des roulettes

- (A) Ouvrir les poignées de verrouillage (3) et retirer le bloc-moteur (2).
- (B) Retirer le réservoir pour liquide nettoyante (28) et le nettoyant liquide. Placer la cuve (1) à l'envers, donc son ouverture vers le bas.
- (C) Pour faciliter le montage, nous conseillons de graisser légèrement les extrémités des chevilles (30).

Placer d'abord les chevilles (30) jusqu'à la butée dans leur logement du fond de la cuve (1).

Enfoncer ensuite les roulettes (4) et les chevilles (30) jusqu'à encliquetage.

Retourner la cuve (1) pour la placer sur les roulettes (4) montées et faire un essai de fonctionnement.

### Placement du bloc-moteur

- (D) Mettre en place le bloc-moteur (2) de façon à ce que les parties planes du capot et de la cuve soient mises en concordance. Ensuite caler avec les poignées de verrouillage (3).

### Raccordement du flexible

- (E) Introduire le flexible (13) dans la bouche d'aspiration (8) de façon à ce que les repères du flexible et de la bouche d'aspiration soient mis en concordance et que le bouton-arrêt s'encliquette. Pour enlever le flexible, tirer sur le flexible en le tournant vers la gauche et la droite.

Ensuite vous pouvez raccorder les accessoires désirés.

### Porte-tuyau

- (F) Accrocher le tuyau (14) avec le flexible (13) et son accessoire au dos de l'aspirateur.

### Porte-câble

- (G) Après l'aspiration, enrouler le câble (10) pour le pendre, comme indiqué à la reproduction, dans l'encoche de la poignée du capot.

### Filtre de protection moteur

- (J) Après chaque aspiration par voie humide et opération d'extraction à pulvérisation, vérifier si le filtre de protection moteur (33) est encrassé et, si nécessaire, le nettoyer. Pour ce faire, ouvrir la soupape à flotteur (38) dans le sens indiqué par la flèche et prélever le filtre de protection moteur de l'orifice d'aspiration. Remettre en place le filtre nettoyé ou nouveau et ensuite poser la soupape à flotteur dessus.

### Concentré de nettoyage

Votre Aspirateur eau et poussière Thomas contient 0,5 litre de produit de nettoyage concentré Protex. Quant aux instructions d'application et dosage, se reporter à l'étiquette sur la bouteille.

## Aspiration à sec

- ⚠** En mode aspiration à sec, l'appareil AQUAFILTER ne doit jamais être utilisé sans filtre AQUA et sans filtre textile et partie textile du filtre pour poussières fines. De même, il faut toujours veiller auparavant à ce qu'il soit rempli correctement avec de l'eau. N'aspirez jamais de grandes quantités de poussières fines, telles que par exemple de la farine, du cacao en poudre, du ciment etc.

### Préparatifs

- (A)** Enlever le bloc-moteur (2) après avoir pris soin de débrancher la prise de courant.
- (B)** Enlever le réservoir d'eau (28).
- (L)** Enfoncer le tuyau souple d'aspiration (37) se trouvant sur le bloc-moteur (2) dans le support (36) prévu à cette effet.
- (H)** Monter la partie textile du filtre (26) à l'aide de l'anneau de serrage (25) et fixer avec les brides tournantes.
- (I)** Insérer le filtre AQUA 3-pièces jusqu'à la butée puis le pousser complètement jusqu'au raccord d'aspiration.

- ⚠** Lors de cette opération, respecter les marques apposées .

Le filtre AQUA doit s'enclencher sur le fond de la cuve et reposer de façon uniforme au fond. Remplir la cuve de l'aspirateur avec 2 litres d'eau claire.

- (J)** Accrocher le filtre textile pour poussières fines sur le bord de la cuve en retournant le bord supérieur du filtre.
- (D)** Monter le bloc-moteur (2). Le bouton de réglage se trouvant sur l'appareil doit être en position "0".
- (G)** Raccorder le câble de raccordement (10).

### Mise en service

#### Mise en marche de l'appareil

- (M)** En service d'aspiration à sec, le bouton de réglage (7) doit être réglé sur le symbole du „bec pour tapis“.

#### Le témoin lumineux (6) doit être éteint.

L'appareil est prêt à fonctionner.

### Nettoyage et entretien du système AQUAfilter

**Pour des raisons d'hygiène, le système AQUAfilter et la cuve de l'aspirateur doivent être vidés, nettoyés et séchés après chaque utilisation. Eau sale et pièces humides favorisent en effet la prolifération des bactéries et des champignons.**

Essuyer le filtre textile pour poussières fines, en fonction de son encrassement, avec un chiffon sec ou humide.

de. S'il est fortement encrassé, le rincer à l'eau claire, sans addition de produits de lavage ou de détergents. Veiller à ce que le filtre soit entièrement sec lors de la prochaine utilisation de l'aspirateur.

## Aspiration à eau

### Montage

- (A)** Enlever le bloc-moteur (2) après avoir pris soin de débrancher la prise de courant.  
**Attention!** Enlever l'unité de filtres avant d'aspirer des liquides (26, 27 +30).
- (L)** Veiller à la propreté et à la bonne mobilité du flotteur (38). Il interrompt automatiquement l'aspiration dès que le récipient est plein.
- (D)** Replacer le bloc-moteur (2) sur la cuve. L'interrupteur rotatif de l'appareil doit être positionné sur "0".
- (G)** Raccorder le câble d'alimentation (10).

### Mise en marché

- (M)** Quand vous aspirez des liquides, le bouton de réglage (7) doit être placé sur le symbole "brosse".

### La lampe-témoin (6) ne peut pas s'allumer.

L'aspirateur est prêt à l'emploi.

Les liquides contenus dans des récipients peuvent être aspirés directement par le flexible, ou en l'occurrence par les tuyaux d'aspiration.

**Prudence lors de l'aspiration depuis des récipients à niveau de liquide plus élevé et de volume plus important que l'aspirateur. Sur base du principe de vases communicants, le liquide continuerait à affluer, même si la cuve était pleine et le flotteur fermé.**

**C'est pourquoi, dans ce cas, il y a lieu de procéder par tranches.**

L'aspiration terminée, retirer d'abord le tuyau du liquide et arrêter ensuite seulement le moteur.

**Attention!** L'essence, les diluants de couleur, le mazout etc. peuvent créer, par suite de tourbillons avec l'air d'aspiration, des vapeurs ou mélanges explosifs.

L'acétone, les acides et les dissolvants peuvent endommager les matériaux dont sont faits l'aspirateur et ses accessoires. Les eaux de nettoyage, mélangées aux détergents domestiques usuels peuvent être aspirées sans le moindre risque.

Après l'aspiration de liquides, nettoyer et laisser sécher la cuve et tous les accessoires.

## Emploi du système injection-extraction

### Avant le nettoyage au shampooing

Rassurez-vous au préalable à ce que tout ce que vous envisagez de nettoyer avec le système injection-extraction se prête pour ce traitement.

Nous déconseillons l'emploi de cet appareil pour le nettoyage de tapis fins, tissés à la main ou aux couleurs fragiles.

Faites le test suivant. Appliquez un peu de liquide nettoyant sur un chiffon blanc et propre et frottez le sur le tapis ou la moquette à nettoyer à un endroit pas trop visible. Si aucune trace de couleur n'apparaît sur le chiffon, il peut être supposé que les teintures résisteront au traitement. Dans le cas contraire, le nettoyage envisagé ne peut pas être exécuté.

En cas de doute, demandez l'avis d'un spécialiste.

Avant chaque injection-extraction, toute la surface que vous envisagez de nettoyer doit être aspirée soigneusement.

Durant et après le nettoyage il y a lieu d'aérer intensivement la pièce, afin de permettre un séchage rapide.

### Nettoyer les tapis

- (A) Retirer la prise de courant et enlever le bloc-moteur (2).
- (B) Quand vous travaillez par système injection-extraction, il y a lieu de veiller à ce que le réservoir pour liquide nettoyante (28) soit mis en place.
- (N) Donnez le concentré de nettoyage dans le réservoir de produit à pulvériser (28) et remplir le reste d'eau (observer l'instruction de dosage sur l'étiquette de bouteille Protex).  
Utiliser de l'eau tiède (max. 30° C). Des températures plus élevées peuvent endommager l'appareil ou encore les tapis et fauteuils.
- (L) Libérer la conduite d'amenée de nettoyant (37) qui se trouve dans le bloc-moteur (2) et penchez dans le liquide nettoyant tout en mettant le bloc-moteur (2) en place.
- (D) Caler ensuite avec les poignées de verrouillage (3).

### Raccord de la conduite du nettoyant et du flexible

- (P) Enfiler la soupape d'arrêt (17) dans le logement du tuyau. Enfoncer ensuite la poignée (11) dans le tuyau (14). Fixer à présent la conduite de nettoyant (19) sur le flexible (13) à l'aide des clips (15).
- (E) Introduire ensuite le flexible (13) dans la bouche d'aspiration (8) de l'appareil de façon que les repères du flexible et de la bouche d'aspiration soient mis en concordance et que le flexible (13) encliquette.
- (Q) Pousser par la suite la conduite pour nettoyant (19) à fond dans la valve (5) du bloc-moteur (2).  
Emmancher alors le deuxième tuyau d'aspiration (avec les oeillets de suspension) sur le tube déjà monte.
- (S) Monter le suceur injection-extraction (18).
- (T) Joindre la conduite de nettoyage (12) se trouvant sur le suceur au raccord (39) de la soupape d'arrêt (17) et bloquer en tournant. Fixer ensuite la conduite de nettoyant (12) sur le tube à l'aide des petits clips pour tuyaux (16).  
L'interrupteur rotatif de l'appareil doit être positionné sur "0".
- (G) Raccorder le câble d'alimentation (10).  
L'appareil est maintenant prêt à l'emploi.

### Mise en marché

- (U) Placer le bouton de réglage (7) sur la position „injection-extraction“.

### La lampe-témoin (6) doit maintenant s'allumer.

#### Le système injection-extraction

- Injecter la solution nettoyante sous pression.
- Dissoudre les souillures et graisses, laver jusqu'au plus profond du tapis.
- Aspirer en puissance l'eau de nettoyage usée, redresser les poils du tapis.

Le tout en une phase de travail.

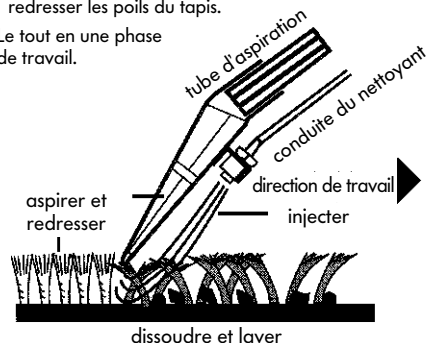

**T** Commencer le nettoyage dans un coin de la chambre et poser le suceur injection-extraction sur le tapis. Tirer la gachette du pistolet diffuseur (40) et produit nettoyant est injecté sur le tapis. Tirer ensuite le suceur, en ligne droite, lentement par-dessus le tapis.

A la fin de la bande ainsi tracée ou lors d'interruptions de travail, lâcher la gachette pour arrêter la diffusion de liquide. Quand le liquide est aspiré, lever le suceur et commencer une nouvelle bande en chevauchant légèrement sur la bande précédente.

Travailler ainsi bande après bande pour faire toute la surface.

Au cas où la bande de tapis nettoyé présentait encore des traces d'humidité, aspirer ces endroits une nouvelle fois avec gachette lâchée.

Comme la partie supérieure du suceur injection-extraction est transparente, il vous sera facile de juger quand l'aspiration peut être arrêtée.

**V** Les endroits très encrassés peuvent être traités avec une double portion de nettoyant. Guidez le suceur devant vous en injectant une première fois après avoir positionné le bouton rotatif sur le symbole "uniquement injection". Replacez ensuite le bouton sur la position "injection-extraction" et tirez le suceur vers vous en injectant et extractant. En plus vous avez la possibilité de pratiquer un pré-traitement en positionnant le bouton rotatif sur le repère „uniquement injection” - cette formule permet de laisser agir le produit nettoyant avant d'être aspiré.

Veiller à ne pas diffuser trop de nettoyant sur le tapis, afin d'éviter la formation d'ondes ou de bosses, qui disparaîtront seulement après un séchage prolongé.

Pour éviter l'écoulement du liquide contenu dans le tuyau d'aspiration, il est conseillé de tenir le tuyau à la verticale, moteur en marche.

N'éteindre l'appareil qu'après avoir effectué cette manœuvre.

### Attention!

- **Si le tapis a déjà été traité auparavant au shampoing, une formation excessive de mousse dans la cuve d'eau usée est possible lors du premier traitement avec le Aspirateur eau et poussière THOMAS. Au cas où la mousse sortira par les fentes d'aération du bloc-moteur, couper l'appareil et vider la cuve pour eau usée. Ensuite, pour éviter la formation de mousse, verser 1 tasse de vinaigre dans la cuve pour eau usée.**

**La formation excessive de mousse ne se produira plus après le premier nettoyage approfondi avec le Thomas Aspirateur eau et poussière et le liquide nettoyant Thomas ProTex original, celui-ci étant pourvu d'une anti-mousse spéciale.**

- **Ne vous servez pas du tapis aussi longtemps qu'il est encore humide.**

## Nettoyer les sols durs

**W** Glisser l'adaptateur-raclette (22) sur le suceur injection-extraction pour tapis (18).

Cette formule vous permet de nettoyer et de sécher en une phase de travail vos planchers ceramiques, synthétiques ou en bois.

## Entretien les fauteuils

**X** Pour nettoyer les fauteuils, sièges de voiture etc. vous vous servez du suceur injection-extraction pour fauteuils (20).

N'appliquez pas trop de liquide nettoyant car, suivant la nature du bourrage, un séchage prolongé pourrait être nécessaire.

Le suceur d'extraction-pulvérisation des meubles rembourrés (20) se place directement sur la valve de fermeture (17) et le tuyau de refoulement est fixé à la valve en faisant tourner le coupleur (39).

Desserrer le tuyau de refoulement (12) en tournant le coupleur (39).

Processus de nettoyage comme pour tapis.

## Après l'injection-extraction

Retirer la fiche.

**R** Avant de retirer le bloc-moteur (2), la conduite pour nettoyant (19) doit être libérée. Activer pour ce faire la touche de déclenchement sur le raccord rapide (5). La tige de raccordement est projetée automatiquement.

**A** Retirer la tête du moteur (2) et la poseur sur un receptacle afin d'éviter les salissures dues à un écoulement d'eau.

**B** Retirer et vider le réservoir pour nettoyant (28). (Le liquide nettoyant non utilisé peut être conservé dans un réservoir approprié.)

Vider et rincer la cuve pour eau usée.

**O** Pour l'entretien de la pompe et de la valve, remplir le réservoir d'eau propre pour le placer ensuite dans l'appareil. Monter ensuite le bloc-moteur (2).

Faire fonctionner l'injection au-dessus d'un évier p. ex.

Nettoyer ensuite le réservoir et la cuve et laisser bien sécher tous les accessoires démontés.

## Nettoyage et entretien

Avant de procéder au nettoyage, ne pas oublier de débrancher la prise de courant!

Ne jamais plonger le corps du moteur dans l'eau!

Nettoyer le corps du moteur et le réservoir à l'aide d'un chiffon humide et passer ensuite un chiffon sec.

Le réservoir et les accessoires utilisés doivent être nettoyés à l'eau savonneuse chaude après chaque utilisation, notamment après avoir aspiré des liquides gluants.

### Conseils lors de difficultés éventuelles

Si contre toute attente, l'appareil ne fonctionnait pas à votre entière satisfaction, avant de faire appel au service technique, vérifier si la défectuosité ne provient pas de causes mineures.

#### Si de la poussière apparaît lors de l'utilisation:

- Le système de filtres a-t-il été monté en conformité avec les instructions?
- S'agit-il d'un filtre à eau/d'une partie textile de filtre d'origine?

#### Quand la puissance d'aspiration diminue lentement:

- La cuve est-elle pleine?
- Les pores des filtres sont-ils bouchés?
- Le suceur, le tuyau, le flexible ou filtre eau sont-ils bouchés? (Faire marcher l'aspirateur et tirer sur le flexible. Son élancement aide à déboucher.)
- Le filtre protection-moteur (33) est-il encrassé?

#### Quand la force d'aspiration diminue subitement:

- Le flotteur a-t-il interrompu l'aspiration?  
Ceci peut se produire quand l'aspirateur est fortement incliné ou quand il a été renversé. Dans ce cas, arrêter le moteur - le flotteur tombe vers le bas - l'aspirateur est à nouveau prêt à l'emploi.

#### Quand le moteur ne tourne pas:

- Y a-t-il du courant électrique? Les fusibles sont-ils intacts?
- Le câble, la fiche et la prise de courant sont-ils intacts? (Avant vérification, retirer la fiche.)
- Ne jamais ouvrir vous-même le bloc-moteur!

#### Quand le liquide nettoyant n'est pas ejecté:

- Nettoyage du filtre d'aspiration.
- La pompe est-elle enclenchée? (Le témoin [6] doit être allumé).
- Y a-t-il du nettoyant dans le réservoir?
- L'extrémité de la conduite pour nettoyant pend elle dans le réservoir?
- L'injecteur est-il bouché?

Au cas où l'injecteur est bouché, défaire l'écrou à raccord et tremper l'injecteur quelque temps dans l'eau. Souffler ensuite fortement à travers son orifice. Lors du montage, veiller à ce que la fente de l'injecteur soit parallèle au suceur injection-extraction.

#### Pour la protection de l'environnement:

Ne pas se contenter de jeter l'emballage et les appareils bons pour le rebut, mais les envoyer au recyclage.

Demandez à votre mairie où se trouve l'unité de recyclage compétente ou le point de ramassage le plus proche.

La poussière ordinaire peut être mise directement aux ordures.

Seul le produit de nettoyage dilué à l'eau peut être évacué par les canalisations.

Sous forme concentrée le produit doit être déposé au centre de recyclage concerné ou dans un point de récupération spécialisé.

#### Service après-vente

Consultez votre distributeur pour connaître l'adresse ou le no. de téléphone du service technique de votre région.

**Prière de lui communiquer en même temps les données reprises à la fiche signalétique, qui se trouve à l'arrière de l'appareil.**

**Dans le but de maintenir la sécurité de l'appareil intacte, laisser effectuer les réparations, tout spécialement aux éléments électriques actifs, uniquement par une main d'oeuvre qualifiée. C'est pourquoi nous vous conseillons de vous adresser en cas de défectuosité à votre distributeur ou au service technique THOMAS.**

#### Déclaration de conformité CE

Nous déclarons, en assumant l'entière responsabilité de cette déclaration, que ce produit satisfait aux normes et documents normalisés suivants

- Directive CE pour appareils basse tension (73/23/CEE)
- Directive CE de compatibilité électromagnétique (89/336/CEE), modifiée par les directives 91/263/CEE, 92/31/CEE, 93/68/CEE

Normes harmonisées appliquées  
DIN EN 60335-1, DIN-EN 60335-2-2;  
DIN EN 61000-3-2: 1995; DIN EN 61000-3-3: 1995  
DIN EN 55014-1: 1993; DIN EN 55014-2: 1997



**Wij verzoeken U de belangrijke informatie, bevat in deze gebruiksaanwijzing, zorgvuldig te lezen.**

**Zij bevat belangrijke aanwijzingen voor de veiligheid, de inrichting, het gebruik en het onderhoud van het toestel. Bewaar deze gebruiksaanwijzing zorgvuldig en geef ze door aan de nieuwe eigenaar in geval van voortverkoop. De producent weigert elke vorm van verantwoordelijkheid in geval de volgende aanwijzingen niet opgevolgd worden. De stofzuiger mag niet verkeerd gebruikt worden, dus voor doeleinden waarvoor hij niet ontworpen werd. Hij mag enkel en alleen gebruikt worden in het huishouden.**

- De spanningsopgaaft op het typebordje moet met de voedingsspanning overeenstemmen.
- Het toestel mag niet gebruikt worden als:
  - de voedingskabel beschadigt is,
  - de zuiger zichtbare schade vertoont,
  - de motorblok op de grond gevallen is.
- Controleer het toestel op eventuele schade, veroorzaakt tijdens het vervoer.
- Neem de plaatselijke voorschriften in acht bij het vernietigen of verwijderen van de verpakking.
- Laat U het apparaat in ingeschakelde toestand nooit zonder toezicht en let U erop, dat de kinderen niet aan het apparaat spelen.
- Wijzigingen aan het toestel kunnen uw veiligheid en gezondheid in gevaar brengen. Laat daarom alle herstellingen uitvoeren door een gespecialiseerde dienst.
- Gebruik de stofzuiger nooit in ruimten waar zich gas gevormd heeft of waar zich ontvlambare stoffen bevinden.
- Pas bijzonder goed op bij het reinigen van traplopers.  
Overtuig U ervan dat het toestel stevig rust.  
Desnoods het toestel met een hand vasthouden.
- De filters regelmatig vervangen.
- Gebruikt U de wastofzuiger niet voor het droogzuigen, wanneer het filtersysteem niet in overeenstemming met de handleiding is gemonteerd.
- **Opgelet!** Dit toestel is niet geschikt voor het zuigen van stof dat gevaarlijk is voor de gezondheid.
- Nooit bijtende vloeistoffen of vloeistoffen die oplosmiddelen bevatten zoals bv. verfverdunder, olie en benzine, opzuigen.
- Laat het toestel niet buiten staan en behoud het voor vochtigheid.
- Sproeiers en buizen mogen, als de zuiger ingeschakeld is, niet in de nabijheid van het hoofd komen – gevaar voor ogen en oren.
- Enkel en alleen aan de stekker zelf trekken, om hem uit het stopcontact te verwijderen, nooit aan de stroomkabel.
- Zorg ervoor dat de stroomkabel nooit blootgesteld wordt aan hitte of chemische vloeistoffen en dat hij nooit over scherpe kanten of vlakken getrokken wordt.
- Als de aansluitleiding van dit apparaat wordt beschadigt, moet deze door de fabrikant of zijn klantenservice of een vergelijkbaar gekwalificeerde persoon worden vervangen om gevaren te voorkomen.
- Bewaar de stofzuiger nooit vlak naast een warme oven of een radiator.
- Probeer nooit zelf de stofzuiger te herstellen, maar laat enkel en alleen erkend klantendienst de herstelling uitvoeren.
- Enkel originele toebehoren gebruiken.
- Vermijd het gebruik van een verlengkabel in vochtige ruimten, het is in het belang van uw eigen veiligheid.
- De stroomstekker moet uitgetrokken worden:
  - in geval van storingen in de werking van het toestel,
  - voor elke reiniging en elk onderhoud,
  - na gebruik,
  - bij elke filterwissel.
- Snijd de voedingskabel af vooraleer de oude stofzuiger te vernietigen of te verwijderen.
- Nooit de reinigingsmiddelstraal op stopcontacten of elektrische toestellen richten.
- Na het natzuigen of sproei-extraheren de tank onmiddellijk ledigen.
- Chemicaliën (sproei-extractie-reinigingsmiddel) moeten zo bewaard worden, dat kinderen er niet aan kunnen komen.
- **Let op**  
Alleen bij gebruik van het originele Thomas ProTex reinigingsmiddel kan het juiste functioneren van de zuigers en de werking van het reinigingsmiddel gegarandeerd worden.
- Personen met gevoelige huid moeten direct contact met de reinigingsoplossing vermijden.
- **Voor het uitvoeren van werkzaamheden aan de zuiger de schakelaar op „uit” zetten en de stekker uit de contactdoos trekken.**
- Geraakt het geconcentreerd schoonmaakproduct op de slijmvlies (ogen, mond enz.), dan moet deze met veel water gespoeld worden.

**Gefeliciteerd! U heeft een goede aankoop gedaan. Geniet ten volle van uw aanwinst door het juiste gebruik.**

## Toepassingsmogelijkheden

U bent nu bezitter van een van de beste en veelzijdigste zuigers die er bestaan en hij kan bovendien makkelijk voor een van zijn vier reinigingsfuncties ingericht worden. De THOMAS wasstofzuiger kan als stofzuiger voor het reinigen van tapijten, gestoffeerde meubelen, gladde vloeren en voor het regelmatige onderhoud van de woning worden gebruikt; hij kan verontreinigingen even goed als vloeistoffen opzuigen, bijvoorbeeld maakt verstopte fontein en gootstenen vrij.

Met slechts enkele eenvoudige toebehoren kan hij voor het natte reinigen van uw tapijten of gestoffeerde meubelen worden gebruikt.

De THOMAS wasstofzuiger is een multi-purpose produkt. Door de sproei extractie is hij voor de basisreiniging van tapijten, gestoffeerde meubelen en gladde vloeren met gebruik van de reinigingsoplossing geschikt. Door gebruik van de vensterwasmonstuk is hij ook voor het reinigen van vensters geschikt.

Bij het natzuigen komen uitsluitend vloeistoffen op waterbasis in aanmerking en hij mag nooit voor het gebruik van ontvlambare vloeistoffen worden gebruikt. In zijn functie als stofzuiger is hij uitsluitend voor het verwijderen van droge verontreinigingen en stof van tapijten, vloeren, meubels en gordijnen gedacht.

## Zuiger uitpakken

Neem de zuiger uit het karton, verwijder al het verpakkingsmateriaal en identificeer de volgende onderdelen en functies op de tekeningen in het begin van deze gebruiksaanwijzing, die u moeten helpen de onderstaande tekst beter te begrijpen.

## Montage van het toestel

De onderdelen van de sokkel zijn los in de verpakking bijgevoegd.

## Montage van de wiertjes

- (A) Knipsloten (3) openen en het motordeel (2) afnemen.
- (B) Shampoo reservoir (28) en reinigingsvloeistof eruit halen. De vergaarbak (1) met de opening naar beneden opstellen.

- (C) Om een gemakkelijke montage te bereiken, raden wij aan de einden van de stiften (30) in te vetten. Eerst de stiften (30) tot aan de aanslag in de bodem van de vergaarbak (1) steken. Daarna de wiertjes (4) en stiften (30) tot ze inklinken indrukken. De tank (1) op de rollen (4) zetten en controleren of alles goed functioneert.

## Motordeel opzetten

- (D) Het motordeel (2) zo plaatsen, dat de platte velden van de motorblok en de vergaarbak overeenstemmen (klikt ineen). Nadien met de twee knipsloten (3) beveiligen.

## Aansluiten van de zuigslang

- (E) De zuigslang (13) in de zuigmond (8) vastdrukken en vervolgens draaien tot de knop inklikt en het merkteken van slang en zuigmond overeenstemmen. Om de slang af te nemen: het slang-aansluitstuk al draaiend aftrekken. Vervolgens kan het gewenste toebehoor aangesloten worden.

## Zuigslanghouder

- (F) De zuigbuis (14) met slang (13) vasthaken aan de rugzijde van het toestel.

## Kabeldrager

- (G) Na het zuigen de stroomkabel (10) oprollen en ophangen in de gleuf van de handgreep, zoals op schets K aangegeven.

## Motorbeschermingsfilter

Na ieder natzuigen en sproei extractiewerk de motorbeschermingsfilter (33) op verontreiniging controleren en, indien nodig, reinigen. Daarvoor het vlotterventiel (38) in de richting van de pijl openen en de motorbeschermingsfilter uit de zuigopening halen. De gereinigde respectievelijk nieuwe filter er weer in leggen en daarna het vlotterventiel erop zetten.

## Geconcentreert reinigingsmiddel

Uw Aspirateur eau et poussière THOMAS bevat 0,5 liter Protex reinigingsconcentraat. Tips voor toepassing en dosering staan op het etiket van de fles.

## Droogzuigen

- !** Benut U Uw AQUAFILTER-apparaat in een droogzuigbedrijf nooit zonder aquafilter, fijne stof textielfilter, filtervlies en passende watervulling.
- Zuigt u nooit grotere hoeveelheden van fijne stof bijv. Meel, cacao-poeder, cement enz.

### Voorbereiding

- (A) Bij uitgetrokken netstekker de motorkop (2) afnemen.
  - (B) Verswaterreservoir (28) afnemen.
  - (L) De aan de motorkop (2) aangebrachte aanzuigslang (37) in de daarvoor voorgeziene houder (36) drukken.
  - (H) Het filtervlies (26) met behulp van de spanring (25) monteren en met de draaiklemmen beveiligen.
  - (I) 3-delige AQUA-filter tot aan de aanslag samensteken en vast op de toevoeropening afschuiven.
- !** Let U daarbij op de markeringen.
- De AQUA-filter moet op de zuigtonbodem inklikken en gelijkmatig op de bodem liggen. Vult U 2 liter helder water in de zuigreservoir.
- (J) Fijne stof textielfilter door omleggen van de bovenste rand in de zuigreservoir inhangen.
  - (C) De motorkop (2) erop zetten. De draaischakelaar aan het apparaat moet op "0" staan.
  - (G) De netaansluitingsleiding (10) aansluiten.

### Ingebruikneming

#### Het apparaat inschakelen

- (M) Bij de werkfase droogzuigen moet de draaiknop (7) op het symbool tapijtborstel worden gezet.

#### De controlelamp (6) mag niet branden.

Het apparaat is bedrijfsklaar.

### Reiniging en onderhoud van het AQUA-filtersysteem

- !** Om hygiëneredenen het AQUAFILTER-systeem en de zuigreservoir na ieder gebruik ledigen, reinigen en drogen. Vuil water en vochtige delen gunstigen de vermeerdering van bacteriën en schimmel.

Fijne stof textielfilter al naar vervuiling met een droog of vochtig doek afwissen. Bij sterkere verontreiniging met helder water, zonder toevoeging van was- en reigigingsmiddelen, uitwassen. Let U erop, dat de filter bij de volgende zuiginzet geheel is gedroogd.

## Natzuigen

### Montage

- (A) Bij uitgetrokken netstekker de motorkop (2) afnemen.  
**Opgelet!** Voor het zuigen van vloeistoffen de filtereenheid (26 + 27) wegnemen.
- (L) De vlotter (38) altijd zuiver en gangbaar houden. Hij onderbreekt automatisch het opzuigen wanneer de vergaarbak vol is.
- (D) De motorkop (2) erop zetten.  
De draaischakelaar van het toestel moet op „0” staan.
- (G) Snoer (10) aansluiten.

### Zuiger inschakelen

- (M) Bij natzuigen” moet de draaiknop (7) op het symbool tapijtzuigmond” worden gezet.

#### Het controlelampje (6) mag niet branden.

De zuiger is nu voor het gebruik gereed.

Vloeistoffen kunnen met de zuigslang of de zuigbuizen direkt uit de reservoirs gezogen worden.

**Opgepast bij het leegzuigen van reservoirs en vaten, waarvan de vloeistofspiegel hoger ligt en waarvan de inhoud groter is dan het volume van de stofzuiger. In dit geval zou, bij volle vergaarbak en gesloten vlotter, de vloeistof verder uitlopen, dit volgens het principe van de communicerende vaten.**

In dergelijke gevallen moet men kleinere volumes zuigen en tussendoor de stofzuiger ledigen. Na het zuigen eerst de zuigbuis uit de vloeistof lichten en pas daarna de motor uitschakelen.

**Opgelet!** Benzine, ververdunner, stookolie enz. kunnen door warreling met de zuiglucht, ontplofbare dampen of mengsels doen ontstaan. Aceton, zuren en oplosmiddelen kunnen de materialen van de stofzuiger zelf aantasten.

Poetswater, vermengd met de gebruikelijke wasmiddelen, kunnen zonder bezwaren opgezogen worden.

Na het natzuigen, de vergaarbak en alle gebruikte toebehoren reinigen en laten drogen (zie rubriek „reinen en onderhoud”).

## Gebruik van het sproei-zuigstelsysteem

### Vóór de natreininging

Overtuig u dat alles wat u nat wilt reinigen er ook voor geschikt is.

U mag de zuiger niet voor tere, met de hand geweefde of niet kleurechte tapijten gebruiken.

Om te proberen doet u wat reinigingsmiddel op een witte lap en wrijft deze op een minder goed zichtbare plaats op het tapijt. Als er op de lap geen kleuren te zien zijn kunt u ervan uitgaan, dat het tapijt kleurecht is. Als dit niet het geval is, mag het tapijt niet nat gereinigd worden.

Als u twijfelt vraagt u dan uw winkelier.

Voor het nat reinigen van tapijten moet de gehele oppervlakte grondig droog gezogen worden.

Tijdens het reinigen en daarna moet het vertrek goed geventileerd worden om het tapijt vlg te laten drogen.

### Tapijt reinigen

- (A) Nadat de stekker uit de contactdoos is getrokken de motorkop (2) eraf halen.
- (B) Bij gebruik van het sproei-extractiesysteem moet erop gelet worden, dat de shampoo reservoir (28) in de zuiger gezet is.
- (N) Doe het reinigingsconcentraat in de tank voor het sproeimiddel (28) en vul het ontbrekende gedeelte met water op. (Let op de doseertip op het etiket van de Protex fles).  
Gebruik uitsluitend handwarm water. Hogere temperaturen kunnen niet alleen de zuiger, maar ook tapijten en gestoffeerde meubelen beschadigen.
- (L) Maak de in de motorkop (2) zittende aanzuigslang (37) los en hang hem, terwijl u de motorkop (2) erop zet, in de reinigingsvloeistof.
- (D) Vergrendel de tank door de beide snapsluitingen (3) aan te drukken.

### Zuig- en drukslang aansluiten

- (P) Schuift U het afsluitventiel (17) in de opneming van de zuigbuis. Aansluitend steekt U de handgreep (11) in de zuigbuis (14). Bevestigst U nu de persleiding (19) met de slangklippen (15) aan de zuigslang (13).
- (E) Daarna wordt de zuigslang (13) zo in de zuigbuis (8) geschoven, dat de streepjes met elkaar overeenstemmen en de slang hoorbaar inklikt.
- (Q) Daarna de drukslang (19) stevig in de snelkoppeling (5) van de motorkop (2) drukken.
- (S) Monteer de sproei-extractiesproeier (18).
- (T) De aan het mondstuk bevestigde persleiding (12) met de koppeling (39) aan het afsluitventiel (17) aanzetten en door draaien vergrendelen. Aansluitend de persleiding (12) met de kleinere buiskoppeling (16) aan de zuigbuis bevestigen. De draaischakelaar van het toestel moet op "0" staan.
- (G) Snoer (10) aansluiten.  
De zuiger is nu voor het gebruik gereed.

### Zuiger inschakelen

- (U) Draaiknop (7) op sproei-extractiestand draaien.

### Het controlelampje (6) moet nu gaan branden.

#### Het sproei-extractiesysteem

- Reinigingsmiddel onder druk diep insproeien.
  - Verontreinigingen losmaken en diep in de vezel uitwassen.
  - Vuil water flink afzuigen en de pool van het tapijt weer oprichten.
- Alles in een keer.

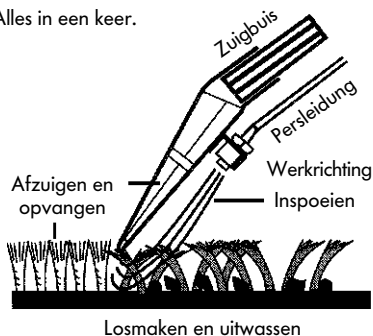

**T** De tapijtsproei-extractiezuigmond in een hoek van de kamer op het tapijt zetten. De ventielhefboom (40) aan de handgreep indrukken tot er reinigingsmiddel opgesproeid wordt. Daarna de op de tapijt liggende zuigmond recht en langzaam over het tapijt trekken.

Aan het einde van de baan of bij onderbrekingen de ventielhefboom (40) loslaten om de sproeistraal te stoppen. Als de opgesproeide vloeistof afgezogen is, de zuigmond oplichten en een nieuwe baan iets overlappend beginnen.

Zo kan de gehele oppervlakte strook na strook behandeld worden.

Als er op de gereinigde baan nog sporen van vloeistof achterblijven, kunnen deze plaatsen met losgelaten ventielhefboom (40) nog eens gezogen worden.

Dank zij het doorzichtige bovenstuk van de zuigmond kunt u zelf beslissen wanneer dit beëindigd moet worden.

**V** Bij zeer sterk verontreinigde plaatsen kunt u met de zuiger de dubbele hoeveelheid vloeistof aanbrengen doordat u bij het naar voren bewegen reeds sproeit en bij het terugtrekken sproeit en zuigt. Bovendien kan door de stand "alleen sproeien" vooraf een behandeling uitgevoerd worden.

Let erop dat niet te veel vloeistof op het tapijt verdeeld wordt, omdat daardoor golven of bulten in het tapijt kunnen ontstaan die pas weer na lang drogen verdwijnen.

Om een terugvloeien van de vloeistof in de zuigbuis te voorkomen, moet u de zuigbuis bij nog lopende motor even schuin naar omhoog houden.

Dan pas het apparaat uitschakelen.

### Let op!

- **Werd het tapijt reeds geshamponeerd in een vorige periode, dan kan het gebeuren dat, bij het eerste gebruik van het sproeizuigtoestel, een sterkere schuimvorming in de vergaarbak tot stand komt. In het geval dat schuim uit de luchtuitlaat van het motordeel ontsnapt, schakel dan het toestel uit en ledig de vergaarbak. Om verdere schuimvorming te vermijden, 1 tas azijn in de vergaarbak gieten.**

**Sterkere schuimontwikkeling is, na een enkele grondige reiniging met de 4 in 1 en het originele Thomas reinigingsmiddel uitgesloten, want dit produkt bevat een speciale schuimstop.**

- **Zolang het tapijt nog vochtig is mag u er niet op lopen.**

### Gladde vloeren schoon maken

**W** De adapter voor gladde vloeren (22) wordt op de tapijt sproei-extractiezuigmond (18) geschoven.

Daarmee kunt u uw gladde keramiek-, steen-, kunststof- of houten gladde vloer in een keer reinigen en drogen.

### Onderhoud van zitgarnituur

**X** Voor het reinigen van uw gestoffeerde meubels of autostoelen gebruikt u de sproei-extractiezuigmond voor stofferingen (20).

Let er bij de stofferingen op, dat er niet te veel vloeistof aangebracht wordt omdat naar gelang van de ondergrond op een langere droogtijd moet worden gerekend.

De stofferingszuigmond met extractiesproeier (20) wordt rechtstreeks op de afsluitklep (17) geschoven en door het draaien van de koppeling (39) wordt de drukslang op de klep bevestigd.

Maak, door de koppeling (39) te draaien, de drukslang los.

### Na het natreinigen

Stekker uit de contactdoos halen.

**R** Voor u de motorkop (2) eraf haalt, moet de drukslang (19) losgemaakt worden. Drukt U daarvoor op de uitschakelingstoets aan de snelkoppeling (5). Het aansluitcontact wordt automatisch uitgestoten.

**A** Motorkop (2) van het apparaat nemen en op een opvangschaal plaatsen om vervuiling door druipend water te voorkomen.

**B** Shampoo reservoir (28) eruit halen en leegmaken. Niet verbruikt reinigingsmiddel kan in een passende buis bewaard worden. Reservoir met verontreinigingen ledigen en grondig uitspoelen.

**O** Om de pomp en de ventielen schoon te houden moet de tank voor het reinigingsmiddel met helder water worden gevuld. In de houder zetten en de motorkop (2) weer aanbrengen.

Het sproeisysteem op een gladde vloer of boven een gootsteen in bedrijf stellen.

Daarna de beide tanks reinigen en de gedemonteerde onderdelen goed laten drogen.

## Reiniging en onderhoud van het apparaat

Voor het reinigen altijd de netstekker uittrekken!

Het motorhuis nooit in water dompelen!

Het motorhuis en de reservoir met een vochtig doek afwissen en nadrogen.

De reservoir en de gebruikte toebehoren moeten na ieder natzuigen met warm zeepwater worden gereinigd, vooral na het zuigen van kleverige vloeistoffen.

## Raadgevingen bij storingen

Wanneer uw toestel, buiten alle verwachtingen, toch niet functioneert zoals het hoort, dan hoeft U niet dadelijk de klantendienst op te bellen.

Onderzoek eerst of het defekt niet te wijten is aan een kleine reden.

### Wanneer bij het zuigen stof vrijkomt

- Is het filtersysteem in overeenstemming met de handleiding gemonteerd?
- Wird een originele waterfilter / filtervlies gebruikt?

### Wanneer de zuigkracht geleidelijk verminderd:

- Is de vergaarbak vol?
- Zijn de filterporiën door fijne stof of roet verstopt?
- Zijn zuigmond, waterfilter, slang of buizen door vuil verstopt? (Het toestel inschakelen en de zuigslang uittrekken. Door het uittrekken van de slang kan de verstopping loskomen.)
- Is de motorbeschermingsfilter (33) verontreinigt?

### Wanneer het zuigvermogen plots terugloopt:

- Heeft de vlotter de zuiglucht afgestopt?  
Dit kan gebeuren wanneer het toestel extreem schuin staat of omkantelt. In dit geval, zuiger uitschakelen; de vlotter valt naar beneden en het toestel is opnieuw bedrijfsklaar.

### Wanneer de motor niet draait:

- Is de zekering intact en/of is er stroom?
- Zijn kabel, stekker en kontaktdoos intact? (Vóór het onderzoek de stekker uittrekken.)
- Nooit zelf de motor openen!

### Als er geen reinigingsvloeistof naar buiten komt:

De zeef van het aanzuigfilter schoonmaken

- Is de pomp ingeschakeld? (controlelampje [6] moet branden).

- Zit er reinigingsvloeistof in shampoo reservoir?
- Hangt de aanzuigslang vrij in shampoo reservoir?
- Is de sproeier verstopt?  
Zou de sproeier eens verstopt zijn, de dopmoer afschroeven en de sproeier in water leggen. Daarnaar er krachtig dóórblazen. Bij de montage er op letten dat de split van de sproeier parallel met de shampoozuigmond loopt.

### Terwille van het milieu:

Verpakkingsmateriaal en afgedankte stofzuigers niet eenvoudig weggoien, maar voor hergebruik aanbieden.

Vraag bij de gemeente informatie over de verantwoordelijke reinigingsdienst of het dichtbijzijnde verzamelpunt.

Het schoonmaakproduct mag alleen met water verdund via de riolering afgevoerd worden.

In geconcentreerde vorm moet het schoonmaakproduct bij een recycling-instelling of de dichtstbijgelegen verzamelplaats voor dergelijke producten afgeleverd worden.

### Klantendienst

Vraag uw handelaar naar het adres of het telefoonnummer van de bevoegde herstellingsdienst.

**Geef hem a.u.b. ook de gegevens van het merkplaatje op de achterkant van de stofzuiger. Eventuele herstellingen, vooral aan elektro-onderdelen, uitsluitend laten uitvoeren door elektro-techniekers. Zo garandeert U de veiligheid van uw toestel. Daarom verzoeken wij U in geval van defekt, uw handelaar of direct de Thomas-klantendienst te raadplegen.**

## CE-CONFORMITEITSVERKLARING

Wij verklaren in enige verantwoordelijkheid, dat dit product met de volgende normen of normale documenten overeenstemt.

- EG-laagspanningsrichtlijn (73/23/EEG) veranderd door 93/68/EEG
- G-richtlijn elektromagnetische verdraagzaamheid (89/336/EEG) veranderd door 91/263/EEG, 92/31/EEG, 93/68/EEG.

Toegepaste geharmoniseerde normen:

- DIN EN 60335-1, DIN EN 60335-2-2;
- DIN EN 61000-3-2; 1995, DIN EN 61000-3-3, 1995;
- DIN EN 55014-1: 193; DIN EN 55014-2. 1997

## Indicaciones importantes

E

**Le rogamos leer atentamente las informaciones especificadas en este modo de empleo. Le dará importantes indicaciones para la seguridad, la instalación, el uso y el mantenimiento del THOMAS aspirador de lavado. Conserve el modo de empleo cuidadosamente y páseselo dado el caso al siguiente propietario. El fabricante no es responsable si las siguientes instrucciones no se tienen en cuenta. El THOMAS aspirador de lavado no se debe usar de manera abusiva, es decir, contra el uso previsto. Está fabricado exclusivamente para el uso doméstico.**

- La indicación de tensión en la placa de características debe coincidir con la tensión de alimentación.
- El aparato no se debe poner en marcha si:
  - la línea de conexión a la red está estropeada
  - el aparato tiene defectos visibles
  - se haya caído la parte del motor
- Revise el aspirador por daños de transporte.
- Elimine el embalaje según las instrucciones locales.
- No dejar nunca el aparato en estado conectado sin vigilancia y prestar atención a que los niños no jueguen con el aparato.
- Cambios en el aparato pueden dañar su salud. Por eso solamente deje reparar el aparato por un taller autorizado.
- Nunca use el aparato en lugares, en los que se tienen materiales inflamables o en los que se han formado gases.
- Tenga la máxima precaución cuando limpie los escalones. Tenga la seguridad, que el aparato esté colocado de manera firme sobre el suelo de la escalera y tenga cuidado que el tubo no se estire más de su tamaño correspondiente. Siempre cuando use aspirador en los escalones, tenga la seguridad, de retener el aparato con una mano.
- No utilizar el aspirador de lavado para la aspiración en seco, cuando el sistema filtrante no está montado de acuerdo con las Instrucciones.
- **i Atención !** Esta especificación del aparato no es apropiada para aspirar materiales/polvos dañinos a la salud.
- No aspirar líquidos con contenido disolvente, como dilución de laca, aceite, gasolina ni líquidos cáusticos.
- No dejarlo al aire libre y no ponerlo en contacto directo con humedad.
- Toberas y tubos (mientras el aparato esté en marcha) no deben acercarse a la cabeza por ejemplo, peligro para los ojos y los oídos.
- Nunca tirar del cable del enchufe sino exclusivamente del enchufe.
- Asegúrese que el cable no esté en contacto con líquidos químicos ni con calor y que no sea arrastrado sobre suelos o esquinas cortantes.
- Si se estropea el cable de conexión de este aparato, para evitar peligros tendrá que ser sustituido por el fabricante o su Servicio de Postventa o una persona de calificación similar.
- No colocar el aspirador directamente al lado de la calefacción.
- Nunca repare el THOMAS aspirador de lavado personalmente, sino solamente dejelo reparar por un taller autorizado de servicio postventa.
- Utilice solamente repuestos originales.
- El uso del alargador en habitaciones húmedas, debe evitarse en interés de la propia seguridad.
- El enchufe debe ser sacado:
  - si hay interferencias mientras el aparato está en marcha
  - antes de cada limpieza y mantenimiento
  - después del uso
  - cada vez que se cambia el filtro.
- Antes de eliminar el THOMAS aspirador de lavado, le rogamos cortar el cable.
- Nunca apuntar el chorro del producto de limpieza hacia el enchufe o hacia aparatos eléctricos.
- Después de aspirar en mojado o de pulverizar-extraer, inmediatamente vaciar el recipiente.
- Sustancias químicas (productos de limpieza para pulverizar-extraer) no se deben dejar al alcance de los niños.
- **i Atención !** Solamente el uso del producto de limpieza original de „Thomas" garantiza la función del aparato y el efecto de limpieza.
- Se recomienda a personas con piel sensible no estar en contacto directo con el producto de limpieza.
- Antes de realizar cualquier trabajo con el aparato, colocar el botón de mando en la posición „Cero" y desconectar el enchufe
- Si el producto concentrado de limpieza llega a alcanzar la mucosa (ojos, boca, etcétera), inmediatamente límpiese con bastante agua.

## **¡ Le felicitamos por haber hecho una buena compra !**

**Aproveche su valor usando el aparato correctamente.**

### **Posibilidad de aplicación**

El THOMAS aspirador de lavado puede ser utilizado como aspiradora para limpiar alfombras, muebles tapizados (sófás, sillones, ...), suelos lisos y para la limpieza regular en el hogar. Puede absorber suciedad de la misma manera que líquidos, por ejemplo desatascafregaderos y cualquier otro tipo de desagüe. Solamente con un sencillo manejo y con el accesorio estándar, su aspirador de lavado se puede equipar para la limpieza mojada de sus alfombras o de sus muebles tapizados (sófás, sillones, ...).

El THOMAS aspirador de lavado es un producto universal. En el sector pulverizar-extraer está previsto para la limpieza básica de alfombras, muebles tapizados y suelos duros usando el producto de limpieza. Utilizando la boquilla para ventanas también es apto para limpiar ventanas.

En la función de aspirar en mojado sólo se deben absorber líquidos a base de agua. Nunca se debe usar para líquidos inflamables. En su función como aspiradora está previsto para apartar suciedad seca y polvo de alfombras, suelos, muebles y cortinas.

### **Descripción de montaje**

Saque el aparato del cartón, quite todo el material para embalar e identifique las siguientes piezas y funciones en los dibujos que dibujan al principio de este modo de empleo y que le ayudarán a entender las siguientes indicaciones. Las piezas necesarias para el mecanismo de traslación, se encuentran por motivos técnicos de empaquetado sueltas en el embalaje.

### **Montar las poleas-guía**

- (A) Abrir la tapa de cierre de golpe (3) y levantar el bloque motor (2).
- (B) Extraer el depósito del líquido pulverizador (28) y el producto de limpieza. Colocar el recipiente (1) con la abertura hacia abajo.
- (C) Para facilitar el montaje, le recomendamos engrasar los pasadores (30) en ambos extremos. Primero introducir los pasadores (30) en el fondo del recipiente (1), después oprimirlos juntos con las poleas-guía (4) hasta el tope. Poner el recipiente (1) con las poleas-guía (4) en el suelo y realizar una prueba de funcionamiento.

### **Colocar el bloque motor**

- (D) Colocar el bloque motor (2) de tal manera, que la superficie de la tapa y del recipiente coincidan. Después apretar las dos tapas de cierre de golpe (3).

### **Acoplar el tubo flexible para aspirar**

- (E) Oprimir el tubo flexible para aspirar (13) en el codo de empalme de aspiración de tal manera, que las marcas del codo de empalme de aspiración y las marcas del terminal de empalme de aspiración coincidan y que el botón se enclave. Para quitar la manguera retirar la manga del terminal de empalme dándole vueltas.

Después se pueden acoplar los accesorios deseados.

### **Soporte fijador del tubo aspirador**

- (F) Enganchar el tubo (14) completo con los accesorios y el tubo flexible para aspirar (13) en el lado posterior del aparato.

### **Conservación del cable**

- (G) Después de haber aspirado, se recoge el cable según el dibujo y se cuelga en la mediacaña del cable.

### **Filtro de protección del motor**

- (J) Después de haber aspirado en mojado y de cada fase de trabajo con el pulverizar-extraer, revisar el filtro de protección del motor (33) por si se encuentra suciedad y si es necesario, limpiarlo. Para esto abrir la válvula de flotador (38) en dirección de la flecha y sacar el filtro de protección del motor del orificio de aspiración. Meter el filtro limpio o sea el nuevo filtro y a continuación poner encima la válvula de flotador.

### **Producto de limpieza concentrado**

Su THOMAS aspirador de lavado contiene 0,5 l de producto de limpieza concentrado Protex. Las indicaciones sobre el uso y la dosificación se encuentran en la etiqueta de la botella.



## Aspiración en seco

- ⚠** No emplear nunca el aparato AQUAFILTER en servicio de aspiración seca sin el Aquafilter, el filtro de tejido, el filtro de material no tejido para polvo fino y el correspondiente llenado de agua. No aspirar ninguna cantidad grande de polvo fino, por ejemplo, harina, cacao en polvo, cemento, etc.

### Preparación

- (A) Con la clavija de enchufe de la red extraída, retirar el cabezal del motor (2).
- (B) Extraer el tanque de agua fresca.
- (L) Presionar la manguera de aspiración (37) colocada en el cabezal del motor (2) en el soporte (36) previsto para ello.
- (H) Montar el filtro de material no tejido (26) por medio de la abrazadera (25) y asegurar con la grapa giratoria.
- (I) Encajar juntas las 3 partes del AQUA-Filter hasta el tope y deslizarlas fijándolas sobre el manguito de aspiración.

- ⚠** Para esto prestar atención a las marcas.

El AQUA-Filter debe encajar en el suelo bombeado de aspiración y apoyar con uniformidad en el suelo. Echar 2 litros de agua limpia en el depósito de aspiración.

- (J) Colgar el filtro de tejido para polvo fino en el depósito de aspiración doblando el borde superior.
- (D) Colocar el cabezal del motor (2). El conmutador giratorio del aparato debe estar en "0".
- (G) Conectar el cable de conexión a la red (10).

### Puesta en servicio

#### Conectar el aparato

- (M) En la fase de trabajo "Aspiración en seco", el botón giratorio (7) se debe poner sobre el símbolo "Tobera para alfombras".

#### **La luz de control (6) no se debe encender.**

El aparato está dispuesto para el servicio.

### **Limpieza y cuidados del sistema AQUA-Filter**

- ⚠** Por motivos de higiene, después de cada uso vaciar, limpiar y secar el sistema AQUA-Filter y el depósito de aspiración. El agua sucia y las piezas húmedas favorecen el aumento de bacterias y hongos.

Limpiar el filtro de tejido para polvo fino, según sea el ensuciamiento, con un trapo seco o húmedo. Con ensuciamiento fuerte lavar con agua limpia, sin añadir productos de lavado o de limpieza. Prestar atención a que el filtro esté totalmente seco en el siguiente empleo para la aspiración.

## Aspiración en húmedo

### Montaje

- (A) Con la clavija de enchufe de la red extraída, retirar el cabezal del motor (2).  
**¡Atención!** Antes de la aspiración de líquidos, retirar la unidad de filtrado (26, 27 + 30).
- (C) Siempre conservar la válvula de flotador (38) limpia y corriente. Se interrumpe automáticamente la aspiración cuando el recipiente está lleno.
- (D) Colocar el bloque motor (2). El interruptor giratorio debe estar colocado en „0“.
- (G) Enchufar a la red (10).

### Puesta en marcha

#### Conectar el aparato

- (M) En la fase de operación de aspirar en mojado el interruptor giratorio (7) debe estar colocado en el símbolo „tobera de alfombra“.

#### **La lámpara de control (6) no debe iluminarse.**

El aparato está dispuesto para el funcionamiento.

Se pueden aspirar directamente líquidos de recipientes con el tubo flexible para aspirar o sea con los tubos aspirantes.

**Tenga cuidado al aspirar recipientes y pilares, cuyos niveles de líquido sean más altos y cuyo contenido de relleno sea más voluminoso que la capacidad del recipiente. En este caso estando el recipiente lleno y la válvula de flotador cerrada seguirá corriendo el líquido según el principio del sifón de aspiración.**

Por esta razón debería absorberse en estos casos solamente una parte del líquido y entremedias vaciar el recipiente.

Después de haber aspirado sacar el tubo aspirante del líquido y después apagar el motor.

**¡ Atención !** Gasolina, dilución, aceite combustible etc. pueden crear a causa de la turbulencia con el aire aspirado vapores o mezclas explosivas.

Acetona, ácidos y disolventes pueden atacar los materiales usados en el aparato. Se puede absorber sin inconveniente el agua de limpieza y suciedad con detergentes domésticos usuales en el comercio.

Después de haber aspirado en mojado limpiar el recipiente y todas las partes que han sido usadas y dejarlo secar.

## Uso del sistema pulverizar-extraer

### Antes de la limpieza en mojado de la alfombra

Cerciórese que todo lo que Ud. quiera limpiar en mojado sea adecuado para eso.

No debería utilizar la máquina para alfombras delicadas, finas, tejidas a mano o de colores no sólidos.

Para probar si destiñe, eche un poco del producto de limpieza en un trapo blanco y frote con éste una parte poco visible de su alfombra. Si no se ven huellas de colores en el trapo blanco, puede tener la seguridad de que la alfombra es de color estable. En otro caso no se debe lavar la alfombra en mojado.

Si Ud. tiene dudas al respecto diríjase al personal especializado.

Antes de cada limpieza en mojado la alfombra debe ser aspirada a fondo.

Durante y después de la limpieza la habitación debe estar bien ventilada para facilitar que se seque pronto.

### Limpieza en mojado de la alfombra / pulverizar-extraer

- (A) Estando el aparato desenchufado retire el bloque motor (2).
- (B) Usando el sistema pulverizar-extraer tiene que tener cuidado que el depósito del líquido pulverizador (28) esté colocado.
- (N) Añada el producto de limpieza concentrado al depósito del líquido pulverizador (28) y rellene el resto con agua. (Fijese de las indicaciones sobre la dosificación cuales se encuentran en la etiqueta de la botella Protex).  
Utilice agua tibia (max. 30° C). Temperaturas más altas pueden dañar el aparato pero también las alfombras y los muebles tapizados (sofás, sillones, ...).
- (L) Desprenda el tubo flexible para aspirar (37) que se encuentra en el bloque motor (2).
- (C) Cuelgue el tubo flexible para aspirar (37) en el recipiente que contiene el líquido de limpieza mientras coloca el bloque motor (2) en su sitio.
- (D) Asegure el recipiente apretando las dos tapas de cierre de golpe (3).

### Unir las mangueras de aspiración y de presión

- (P) Empujar la válvula de cierre (17) en el alojamiento del tubo de aspiración. A continuación conectar el asa (11) en el tubo de aspiración (14). Ahora sujetar la manguera de presión (19) con el clip para manguera (15) a la manguera de aspiración (13).
- (E) Después empuje el tubo (13) hacia la tubuladura de aspiración (8) de tal manera que las marcas coincidas y se oiga un chasquido.
- (Q) A continuación oprima con fuerza la manga de presión en el embrage de uso rápido (5) del bloque motor (2).  
Empuje ahora el segundo tubo (con los corchetes de suspensión) sobre el tubo ya montado.
- (S) Monte la tobera de pulverizar-extraer (18).
- (T) Unir la manguera de presión (12) sujeta a la tobera con el acoplamiento (39) a la válvula de cierre (17) y enclavar mediante un giro. A continuación sujetar la manguera de presión (12) con el pequeño clip para tubo (16) al tubo de aspiración.  
El interruptor giratorio debe estar colocado en „0“.
- (G) Enchufar la línea de conexión a la red (10).  
El aparato está dispuesto para el funcionamiento.

### Conectar el aparato

- (U) Coloque el interruptor giratorio (7) en la posición pulverizar-extraer.

### La lámpara de control (6) debe iluminarse.

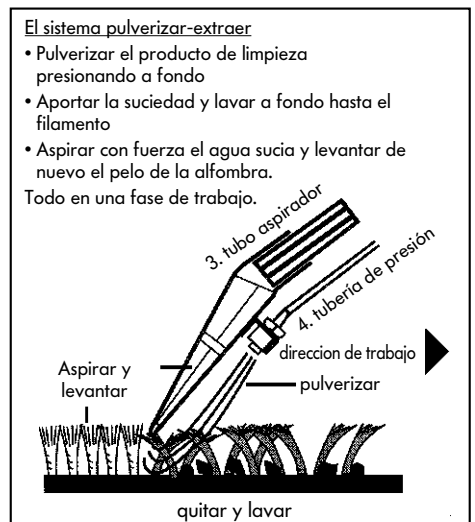

- Ⓣ Coloque la tobera de pulverizar-extraer para alfombras en una esquina de la habitación sobre la alfombra. Oprima la palanca de la válvula (40) con la empuñadura hasta que salga el líquido de limpieza. Luego deslizar lentamente la tobera situada sobre alfombra en línea recta..

Cuando haya aspirado una parte de la alfombra o en caso de interrumpir el trabajo deje de apretar la palanca de la válvula para parar el chorro de pulverización. Una vez que el líquido haya sido absorbido levante la tobera y continúe el trabajo pasando de nuevo por una parte de la superficie ya aspirada.

De esta manera se puede trabajar parte por parte toda la superficie.

Si en la parte limpia han quedado huellas de líquido estas pueden ser nuevamente absorbidas sin apretar la palanca de la válvula (40).

Gracias a que la parte superior de la tobera es transparente puede decidir Ud. mismo cuando terminar con el proceso.

- Ⓥ En partes extremadamente sucias Ud. puede echar doble cantidad de líquido. Para realizar esto eche líquido en la alfombra al avanzar hacia adelante y de nuevo cuando retroceda, así será absorbido automáticamente. Adicionalmente se puede realizar un tratamiento previo colocando en el símbolo „solamente rociar“.

Tenga cuidado que no se reparta demasiado líquido sobre la alfombra porque se pueden formar ondulaciones que necesitarán bastante tiempo para volver a su posición original.

Para evitar el derrame del líquido todavía situado en el tubo, debería Ud. levantarlo hacia arriba de manera inclinada mientras el motor está funcionando.

Después desconectar el aparato.

### **i Atención!**

- **Si la alfombra ha sido previamente tratada con otros productos, puede ser que usando el aparato de pulverizar-extraer por primera vez, se pueda formar más espuma de lo normal en el recipiente. Si llega a salir espuma por la salida del aire apague el aparato y vacíe el recipiente. Para evitar más formaciones de espuma añada 1 taza de vinagre en el recipiente.**

**Después de una limpieza con el producto concentrado „Thomas“ ProTex no se formará más espuma porque éste va equipado con una sustancia especial que evita dicha formación de espuma.**

- **Mientras la alfombra esté húmeda no la debe pisar.**

### **Limpieza en mojado de suelo duro**

- Ⓦ Colocar el adaptador para suelos duros en la tobera para alfombras, con la parte de goma hacia arriba siguiendo la dirección que señale la flecha, tal y como indica el dibujo.

Así Ud. puede limpiar y secar sus suelos lisos, de cerámica, suelo enlosado y suelos de plástico en una sola operación.

### **Limpieza de acolchado**

- Ⓧ Para limpiar sus muebles tapizados o asientos de automóvil use la tobera de pulverizar-extraer para acolchados (20).

Tenga cuidado de que no caiga demasiado líquido en los acolchados. Porque depende de la base que tenga el acolchado tardará más tiempo en secarse.

La tobera de pulverizar-extraer para acolchados (20) debe ser directamente acoplada a la válvula de cierre (17) y girando el embrague (39) se asegurará la manga de presión a la válvula.

Suelte la manga de presión girando el embrague (39).

Para el procedimiento de limpieza véase Ud. el modo de limpieza de alfombras.

### **Después de la limpieza en mojado**

Desenchufar.

- Ⓡ Antes de abrir el bloque motor (2) se debe sacar la manga de presión (19). Para este fin, accione la tecla de desenchavamiento en el acoplamiento rápido (5). El pasador de conexión se expulsa automáticamente.
- ⓐ Retire el bloque motor (2) de la máquina y colóquelo en un recipiente aparte para evitar que caiga suciedad si gotéa.
- ⓑ Quite y vacíe el depósito del líquido pulverizador (28). (El líquido de limpieza no usado puede ser conservado en un recipiente especial). Vaciar y lavar sólidamente el recipiente.
- ⓒ Para la limpieza de la bomba y válvulas llenar el depósito del líquido pulverizador con agua limpia, ponerlo en el recipiente y poner encima el bloque motor (2).

Poner en marcha el sistema de pulverizar sobre suelos lisos o sobre el fregador.

A continuación limpie los dos recipientes y deje secar bien las partes desmontadas.

## Limpieza y cuidado del aparato

¡Antes de la limpieza extraer siempre la clavija de enchufe de la red!

¡No sumergir nunca en el agua la carcasa del motor!

Limpia la carcasa del motor y el depósito con un trapo húmedo y a continuación secar.

El depósito y las piezas accesorias empleadas se deben limpiar en húmedo con agua jabonosa caliente después de cada aspiración, en especial después de la recogida de líquidos pegajosos.

## Ayuda en caso de avería

Si en alguna ocasión su aparato no funciona según las expectativas deseadas, no es necesario alarmar al servicio posventa. Le rogamos revisar si el defecto tiene pequeñas causas.

### Cuando sale polvo al aspirar:

- ¿ Está montado el sistema filtrante de acuerdo con las Instrucciones ?
- ¿ Se ha empleado un filtro de agua / filtro de material no tejido original ?

### Cuando la fuerza aspiradora poco a poco se disminuye:

- ¿ Está el recipiente lleno ?
- ¿ Están los poros del filtro tapados a causa de hollín o de polvofino ?
- ¿ Están obstruidas las toberas, filtro de agua, el tubo de extensión o el tubo flexible para aspirar? (Separar el tubo mientras el aparato este en marcha - la extensión elimina la obstrucción.
- ¿ Está sucio el filtro de protección de la turbina?

### Cuando la fuerza aspiradora disminuye de golpe:

- ¿ Ha detenido la válvula de flotador la corriente de aire? Esto puede suceder cuando el aparato esté extremadamente inclinado o cuando se le dé la vuelta. Apague el aspirador – el flotador baja – el aparato está nuevamente dispuesto para el funcionamiento.

### Cuando no funcione el motor:

- ¿ Está el fusible intacto y hay corriente ?
- ¿ Están los cables, enchufes y la caja de enchufes intactos ?
- ¿ Antes de probarlosdesenchufar.
- ¡ Nunca abra el motor !

### Cuando no sale líquido de limpieza:

- ¿ Está la bomba conectada (la lámpara de control (6) debe iluminarse)?
- Limpiar el filtro (37)
- ¿ Se encuentra líquido de limpieza en el depósito del líquido pulverizador ?
- ¿ Está suelto el tubo flexible en el depósito del líquido pulverizador?
- ¿ Está la tobera obstruida ?

Si en alguna ocasión de pulverización se obstruye la tobera meta la tobera un tiempo en agua. Después sople con fuerza.

### Por la protección del medio ambiente:

No tire el material de embalaje, aparatos gastados y botellas de producto de limpieza concentrado sino llévelo para que de nuevo sean reciclados.

Pregunte en la administración municipal por el lugar de reciclado o por el próximo lugar de almacenamiento competente.

Solamente productos de limpieza disueltos con agua se pueden eliminar por el desagüe.

Los productos de limpieza concentrados solamente se deben entregar en el lugar de reciclado o en el próximo lugar de almacenamiento competente.

### Servicio posventa

Pregunte a su comerciante por la dirección o el número de teléfono del servicio posventa „Thomas“ competente para Ud.

**Le rogamos facilitarle los datos de la placa de características situados en el lado posterior de su THOMAS aspirador de lavado.**

**Para mantener la seguridad del aparato deje reparar los defectos, sobretodo en las partes que conducen la corriente, solamente por especialistas electrónicos.**

**Por eso debe dirigirse en caso de defectos a su comerciante especializado o directamente al servicio posventa.**

### CERTIFICADO DE CONFORMIDAD CE

Certificamos con responsabilidad propia, que este producto cumple las siguientes normas o documentos normales.

- Directiva de Baja Tensión CE (73/23/CEE), modificada por la 93/68/CEE
- Directiva CE sobre Compatibilidad Electromagnética (89/336/CEE), modificada por las 91/263/CEE, 92/31/CEE, 93/68/CEE

Normas armonizadas empleadas:

- DIN EN 60335-1, DIN EN 60335-2-2;
- DIN EN 61000-3-2: 1995; DIN EN 61000-3-3: 1995;
- DIN EN 55014-1: 1993; DIN EN 55014-2: 1997

## Indicações importantes!

P

**Ler com bastante atenção as presentes normas informações que fazem parte integrante do modo de utilização. Tratam-se de indicações importantes sob o ponto de vista da segurança, da instalação, da utilização e da manutenção de Thomas SUPER 30 S. Ler com atenção estas indicações e entregar as mesmas para o utilizador seguinte. O produtor não assume nenhuma responsabilidade quando as presentes instruções não são observadas. O Thomas SUPER 30 S não deverá nunca ser utilizado para funções para as quais o aparelho não foi previsto. Este aparelho deve ser utilizado exclusivamente dentro do lar.**

- As características da corrente indicadas na chapa de características têm de coincidir com as da corrente da rede.
- O aparelho não deverá ser usado quando:
  - houver danificação do cabo adutor,
  - o aparelho apresentar danos visíveis,
  - o motor tiver caído uma ven.
- Examinar se não houve danos de transporte no aspirador.
- Eliminar a embalagem segundo as normas locais de eliminação de embalagem no respeito do meio ambiente.
- Nunca deixe o aparelho ligado sem vigilância e não permite que crianças brinquem com ele.
- Modificações no aparelho poderão representar um perigo para a sua saúde. Deixar efetuar reparações somente por uma oficina especializada.
- Nunca utilizar o aparelho em ambientes com perigo de fogo devido a substâncias inflamáveis ou onde houver formação de gases.
- Prestar muita atenção quando se efetua a limpeza de degraus de escadas. Deve-se ter a certeza que o aparelho se encontra numa base sólida. Prestar atenção para que a mangueira não tenha um comprimento demasiado grande que apresente tensão. Quando o aparelho estiver num degrau da escada deve-se ter a certeza que se possa mantê-lo firme com uma mão.
- Não utilize o aspirador-lavador para aspirar a seco se o sistema de filtro não se encontrar instalado em conformidade com as instruções.
- Atenção! Este aparelho não deve ser utilizado para aspirar pó ou substâncias perigosos para a saúde!
- Nunca aspirar líquidos com teor de detergentes, como, por exemplo, solução de laque, óleo, gasolina e outros líquidos cáusticos.
- Nunca deixar ao ar livre e nunca deixar em contato direto com a umidade.
- Nunca deixar que os bocais e os tubos (com aparelho ligado) estejam perto da cabeça. Há perigo para os olhos e as orelhas.
- Nunca puxar a plugue da tomada pelo cabo, utilizar para isto sempre diretamente a ficha.
- Prestar atenção para o cabo adutor não se esquentar ou entre em contato com substâncias químicas e que seja puxado em cantos ou superfícies agudas.
- Quando cabo adutor estiver danificado o mesmo deverá ser substituído pelo serviço autorizado de após vendas ou por uma pessoa qualificada para evitar perigos.
- Nunca manter o aspirador perto de radiadores.
- Nunca efetuar pessoalmente reparações no Thomas SUPER 30 S. Deixar as reparações serem feitas sempre pelo serviço autorizado competente.
- Utilizar somente peças originais.
- Deve-se evitar, por razões de segurança pessoal, a utilização de cabos de prolongamento em recintos cêmidos.
- Deve-se desligar da tomada:
  - em caso de avarias durante a utilização;
  - quando se efetuam trabalhos de limpeza e cuidado;
  - após o uso;
  - ao efetuar a troca do filtro.
- Antes de eliminar o aparelho definitivamente deve-se cortar o cabo adutor.
- Nunca orientar o jato de detergente sobre tomadas ou sobre aparelhos elétricos.
- Depois de utilizar à úmido ou após a utilização pulverização/extração deve-se remover os recipientes.
- Agentes químicos (detergentes de pulverização/extração) não deverão ser colocados ao alcance de crianças.
- Atenção! Somente quando se utiliza o detergente original Thomas garante-se o funcionamento do aparelho e o efeito de limpeza.
- As pessoas com pele sensível devem evitar contato com detergente de limpeza.
- **Antes de realizar qualquer trabalho no aparelho deve-se colocar o interruptor em posição "zero" e retirar a ficha da tomada.**
- Se o concentrado de limpeza atingir as mucosas (olhos, boca, etc...) deve-se limpar imediatamente com água.

## Nossos parabéns pela sua boa compra!

## Aproveite bem a sua compra utilizando o aparelho corretamente!

### Possibilidades de utilização

O aspirador-lavador THOMAS poderá ser utilizado para a limpeza de tapetes, estofados de móveis, pisos lisos bem como para o cuidado cotidiano da casa. Ele pode aspirar sujeiras como também líquidos. Ele pode limpar, por exemplo pias e canalização com entupimentos. Acrescentando somente alguns acessórios o Thomas aspirador-lavador pode ser utilizado para limpeza à úmido de tapetes e estofadas e almofadas.

O Thomas aspirador-lavador é um aparelho de utilização múltipla. No setor de pulverização/extração é apropriado para a limpeza profunda de tapetes, almofadas e pisos duros utilizando o detergente específico. Utilizando o bocal apropriado, também pode ser utilizado para limpar janelas.

Em caso de utilização à úmido deve-se utilizar somente líquidos em base de água e nunca em líquidos inflamáveis. Em sua função de aspirador é ideal, entre outras coisas, para eliminar sujeira seca e pó de tapetes, móveis e cortinas.

### Montagem-descrição

Retirar o aparelho do cartão, remover o material de embalagem e identificar as peças e funções do desenho que se encontram no início do presente modo de utilização para que possa entender bem as seguintes instruções:

As partes necessárias para o dispositivo de locomoção são embaladas soltas por razões técnicas de embalagem.

### Montar as poleias-guias

- (A) Abrir a tampa de fecho de golpe (3) e levantar o bloco do motor (2).
- (B) Remover o reservatório de agente de pulverização (28). Colocar o recipiente (1) com a abertura para cima.
- (C) Para poder realizar a montagem com facilidade aconselha-se que se engraxem as extremidades dos pinos (30).  
Inserir, primeiramente, os pinos (30) nos picos do recipiente (1), depois pressionar até ao tope juntamente com as poleias-guias (4).  
Colocar o recipiente (1) com as poleias-guias (4) montadas sobre os rolos e fazer um teste de funcionamento.

### Colocar o bloco do motor

- (D) Colocar o bloco do motor (2) de maneira que as superfícies da tampa coincidam com o recipiente. Após isto, apertar ambos os fechos de golpe (3).

### Ligar a mangueira de aspiração

- (E) Pressionar a mangueira de aspiração (13) em direção do cabo de ligação de aspiração (8) até que as marcas do cabo de ligação de aspiração coincidam com a peça de conexão de aspiração. Para retirar a mangueira deve-se remover girando a peça de conexão de mangueira. Após isto, inserir o acessório desejado.

### Sujeição do tubo de aspiração

- (F) Pendurar o tubo de aspiração (14) completo com acessório e mangueira de aspiração (13) na parte posterior do aparelho.

### Conservação do cabo

- (G) Após a aspiração pode-se enrolar o cabo adutor (10) segundo o indicado na figura e pendurar no dispositivo guarda do cabo.

### Filtro de proteção do motor

Após a utilização à úmido e após o processo de trabalho de pulverização/extração deve-se examinar se há sujeira no filtro de proteção do motor (33). Se for o caso, deve-se efetuar a limpeza correspondente. Abrir, para isto, a válvula flutuante (38) na direção da seta e remover o filtro de proteção do motor da abertura de aspiração. Colocar o filtro limpo ou o novo filtro e colocar, após isto, a válvula flutuante.

### Concentrado de limpeza

O seu Thomas aspirador-lavador possui 0,5 litros de concentrado de limpeza Protex. Observar as indicações de dosagem e de aplicação na etiqueta do frasco.

## Aspirar a seco

**⚠** Nunca use o seu aparelho AQUAFILTER na operação de aspiração a seco sem o filtro de água, sem o filtro têxtil para pó fino e sem a correspondente carga de água.

Não aspire grandes quantidades de pó fino, como p.ex. farinha, pó de cacau, cimento, etc.

### Preparação

- A** Com a ficha desligada da tomada, retire o bloco do motor (2).
- B** Retire o reservatório de água fresca.
- L** Empurre para o suporte respectivo (36) a mangueira de aspiração (37) instalada no bloco do motor (2).
- H** Monte o filtro (26) por meio da abraçadeira (25) e fixe com os grampos giratórios.
- I** Encaixe o filtro AQUA de 3 partes até ao batente e empurre firmemente até ao bocal de aspiração.

**⚠** Verifique a posição das marcas.

O filtro AQUA tem de encaixar no fundo da cuba de aspiração e assentar homogeneamente no fundo.

Deite 2 litros de água limpa no recipiente de aspiração.

- J** Suspenda o filtro têxtil para pó fino, dobrando a margem superior.
- D** Instale o bloco do motor (2). O interruptor giratório no aparelho tem de estar em "0".
- G** Ligue o cabo eléctrico (10) à tomada.

### Entrada em funcionamento

#### Como ligar o aparelho

- M** Na operação "Aspirar a seco", o interruptor giratório (7) tem de ser colocado no símbolo "Bocal de tapete".

#### **A lâmpada (6) não deve acender**

O aparelho está pronto para funcionar.

### Limpeza e assistência

**⚠** Por motivos de higiene, o sistema AQUAFILTER e o recipiente de aspiração devem ser esvaziados, limpos e secos após cada utilização porque a água suja e peças molhadas favorecem a proliferação de bactérias e fungos.

O filtro têxtil para pó fino deve ser limpo com um pano seco ou húmido de cada vez que ficar sujo. Se o grau de sujidade for elevado, lave com água limpa, mas sem detergentes. O filtro deve estar perfeitamente seco quando for utilizado novamente para aspirar.

## Aspirar em molhado

### Montagem

- A** Com a plugue desligada da tomada, retire o bloco do motor (2).  
**Atenção:** Antes de aspirar líquidos, não se esqueça de retirar a unidade de filtro (26, 27 + 30).
- L** Manter a válvula flotante (38) sempre limpa e operacionável. Ela interrompe automaticamente a aspiração quando o recipiente está cheio.
- D** Colocar o bloco do motor (2). O interruptor giratório no aparelho deverá estar em "0".
- G** Ligar o fio adutor (10).

### Colocação em funcionamento

#### Ligar o aparelho

- M** Com o processo de trabalho "aspiração a seco" o interruptor giratório (7) deverá estar no símbolo "bocal de tapete".

#### **A lâmpada de controle (6) não deverá iluminar-se.**

O aparelho está pronto para funcionar.

Os líquidos de recipientes poderão ser aspirados diretamente com a mangueira de aspiração ou com os tubos de aspiração.

**Prestar atenção ao aspirar de recipientes ou de pias cujo nível de líquido é mais elevado e cujo conteúdo seja superior à capacidade do recipiente do aspirador. Neste caso, poderá ocorrer que com recipiente cheio e com válvula flotante fechada ainda corra líquido segundo o princípio de elevação de aspiração.**

Por isto mesmo, nestes casos, deve-se aspirar somente quantidades parciais e esvaziar, de vez em quando, o recipiente de aspiração.

Após a aspiração deve-se, primeiramente, elevar o tubo de aspiração do líquido e depois desligar o motor.

**Atenção!** Gasolina, diluentes, óleo diesel etc... poderão formar misturas ou vapores explosivos mediante a formação de redemoinhos.

Acetona, ácidos e detergentes poderão agredir os materiais do aparelho. A água de limpeza ou de proteção ser aspiradas sem problemas junto com detergentes domésticos comuns encontráveis no mercado.

Após a aspiração à úmido deve-se limpar e deixar secar o recipiente e todas as peças utilizadas.

## Utilização do sistema de pulverização/extração

### Antes da limpeza a seco de tapete

Assegurar-se de que tudo o que pretende aspirar seja realmente apropriado a ser aspirado.

Nunca utilizar o aparelho para tapetes delicados, tecidos à mão ou de cor não autêntica.

Para constatar isto deve-se deitar um pouco de uma solução de detergente num pano limpo e roçar o mesmo num lugar menos visível do tapete. Se não surgirem restos de cor no pano, pode-se partir do princípio de uma autenticidade da cor. Nos outros casos, não se deve limpar a úmido o tapete.

Se tiver dúvidas a respeito, entre em contato com lojas especializadas do gênero.

Durante os trabalhos de limpeza e após isto o recinto deverá estar bem ventilado para possibilitar uma secagem rápida.

### Limpar tapetes à úmido/pulverização-extração

- (A) Remover o bloco do motor (2) com a ficha removida da tomada.
- (B) Quando se utiliza o sistema de pulverização/extração deve-se prestar atenção a que o reservatório do agente de pulverização (28) esteja instalado.
- (N) Colocar concentrado de limpeza no reservatório do agente de pulverização (28) e encher o resto com água (observar as indicações de dosificação na etiqueta do frasco Protex).  
Utilizar água morna (máx. de 30 graus).  
Temperaturas elevadas poderão danificar o aparelho, o tapete bem como os móveis.
- (L) Solar a mangueira de aspiração (37) que se encontra no bloco do motor (2).
- (O) Pendurar a mesma ao colocar o bloco do motor (2) no líquido de limpeza.
- (D) Bloquear o recipiente apertando ambos fechos de golpes (3).

### Como ligar a mangueira de aspiração e de pressão

- (P) Empurre a válvula de bloqueio (17) para o alojamento no tubo de aspiração. Seguidamente, encaixe o manípulo (11) no tubo de aspiração (14). Fixe seguidamente a manga de pressão (19) com os grampos respectivos (15) na mangueira de aspiração (13).
- (E) Após isto, empurra-se a mangueira de aspiração (13) no cabo de ligação de aspiração de modo que as marcas coincidam e a mangueira de aspiração (13) se encaixe de maneira audível.

- (Q) Após isto, colocar bem firme a mangueira de pressão (19) na embreagem rápida (5) no bloco do motor (2).  
Empurrar, então, o segundo tubo de aspiração (com os olhais de pendurar) no tubo já previamente montado.
- (S) Monte o bocal de pulverização / extração de tapete (18).
- (T) Coloque na válvula de bloqueio (17) a manga de pressão (12) fixa no bocal com o acoplamento (39) e rode para prender. Seguidamente, fixe a manga de pressão (12) no tubo de aspiração com os pequenos grampos para tubos (16).  
O interruptor giratório no aparelho deverá estar em "0".
- (G) Ligar o cabo adutor (10)  
O aparelho está pronto para funcionar.

### Ligar o aparelho

- (U) Girar o interruptor giratório (7) à posição de pulverização/extração.

### A lâmpada de controle (6) deverá, então, iluminar-se.

#### Sistema de pulverização/extração

- \* Pulverizar a solução de limpeza profundamente com pressão.
- \* Dissolver a sujeira e lavar bem profundamente.
- \* Aspirar a água suja com energia e direcionar novamente para o piso.

Tudo num processo de trabalho

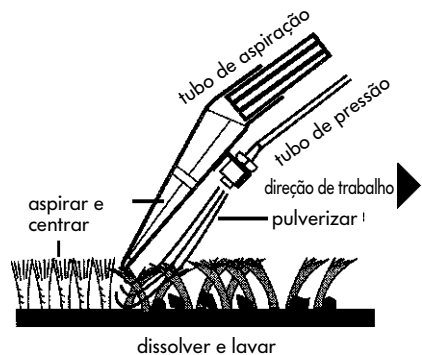



- T** Colocar o bocal de pulverização/extração sobre o tapete num canto do quarto sobre o tapete. Pressionar a alavanca da válvula (40) na peça do punho até que a solução de limpeza seja pulverizada. Depois conduzir o bocal que se encontra sobre o tapete numa linha reta sobre o tapete.

No fim da pista ou em caso de interrupções deve-se soltar a alavanca da válvula para interromper o jato de pulverização. Quando o líquido pulverizado for aspirado deve-se levantar o bocal e, com uma pequena cobertura, deve-se iniciar uma nova pista.

Assim, consegue-se tira por tira tratar toda a superfície.

Se, na pista limpada, sobrar um pouco de líquido, pode-se aspirar novamente estes pontos com a alavanca da válvula solta (40).

Devido à parte superior transparente do bocal de aspiração pode-se decidir à vontade quando se interromperá o processo.

- V** Em lugares bem sujos deve-se colocar o duplo de líquido realizando a pulverização no movimento de avanço e na volta pulveriza-se outra vez e aspira-se ao mesmo tempo. Além disto, com a indicação "pulverizar somente" pode-se realizar um tratamento prévio.

Prestar atenção a que não se distribua líquido demais no tapete porque, assim, podem formar-se ondas e bolhas, as quais poderão formar-se novamente após um processo longo de secagem.

Para que se possa evitar um corrimento posterior do líquido que se encontra no tubo de aspiração deve-se manter o tubo de aspiração em posição vertical para cima somente com o motor em funcionamento.

Somente, após isto, deve-se ligar o aparelho.

### Atenção!

**Se o tapete tiver recebido anteriormente shampoo poderá ocorrer que, ao utilizar pela primeira vez o aparelho de pulverização/extração ocorra formação de espuma forte no recipiente de sujeira. Se, eventualmente, houver escapamento de espuma da purga de ar deve-se desligar o aparelho e esvaziar o recipiente de sujeira. Para evitar maior formação de espuma deite um copo de vinagre no recipiente de sujeira.**

**Uma formação ulterior de espuma fica praticamente excluída após a realização de uma limpeza profunda com o concentrado de limpeza de Thomas ProTex.**

**Não pisar no tapete enquanto o mesmo estiver úmido.**

**Uma formação de espuma elevada é praticamente excluída após uma limpeza profunda com concentrado Thomas ProTex porque o mesmo está equipado com um shampoo especial.**

**Enquanto o tapete está úmido não se deve pisar em cima do mesmo.**

## Limpar à úmido tapetes duros

- W** Limpar com ajuda do adaptador de tapete duro, segundo o indicado na figura, utilizando os lábios de borracha indicando para acima na direção da seta empurrando para o bocal do tapete até ao top.

Assim pode-se lavar e secar num processo só os pisos lisos de cerâmica, pedras e plástico.

## Limpeza de almofadas

- X** Para a limpeza de almofadas de móveis ou de automóveis deve-se utilizar o bocal de pulverização/extração de almofadas (20).

Tratando-se de móveis deve-se prestar atenção a que não se deite demasiado líquido porque segundo a constituição da camada inferior poderá levar muito tempo para secar.

O bocal de pulverização/extração de almofadas (20) deverá ser empurrado diretamente para a válvula de bloqueio (17) e, girando a embreagem (39) consegue-se sujeitar a mangueira de pressão na válvula.

Afrouxar a mangueira de pressão girando a embreagem (39).

Confira a limpeza de tapete no que se refere ao processo de limpeza.

## Após a limpeza à úmido

Retirar a ficha da tomada

- R** Antes de remover o bloco do motor (2) deve-se afrouxar a mangueira de pressão (19). Para isso, carregue na tecla de soltar no acoplamento rápido (5). O pino de união é expulso automaticamente.
- A** Remover o bloco motor (2) do aparelho e colocá-lo o recipiente coletor para evitar impurezas de água gotejante.
- B** Remover e esvaziar o tanque de agente de pulverização (a solução que não for utilizada poderá ser conservada num recipiente apropriado). Os recipientes de sujeira deverão ser esvaziados e bem limpados.
- O** Para proteger as bombas e as válvulas deve-se encher o tanque do agente de pulverização com água clara, colocar nos recipientes e recolocar o bloco do motor (2).

Colocar em funcionamento o sistema de pulverização num piso sólido ou sobre uma pia.

Após isto, limpar ambos os recipientes e secar bem as partes desmontadas.

## Limpeza e conservação do aparelho

Antes de limpar o aparelho, desligue sempre a ficha da tomada.

Nunca mergulhe a caixa do motor em água.

Limpe a caixa do motor e o recipiente com um pano humedecido.

Tanto o recipiente como os acessórios utilizados têm de ser lavados com água quente e sabão após cada trabalho de aspiração em molhado, especialmente após a aspiração de fluidos pegajosos.

## Ajuda em caso de avarias eventuais

Se, contrariamente ao esperado, o seu aparelho não funcionar bem, não precisa ir diretamente ao serviço após vendas. Examine, primeiramente, se a avaria apresenta somente causas pequenas:

### Se durante a aspiração sair pó

- O sistema de filtro está montado em conformidade com as instruções?
- Foi utilizado um filtro de água/filtro original?

### Se a força de aspiração se perde com o tempo

- O recipiente de sujeira está cheio?
- Os poros do filtro estão entupidos com pó fino ou ferrugem.
- Os bocais, filtro de água, os tubos de prolongamento ou a mangueira de aspiração estão entupidos com sujeira? (remover a mangueira de aspiração com o aparelho ligado - a extensão e dilatação afrouxa o que se encontra entupido.
- Está sujo o filtro de proteção da turbina?

### Se, de repente, a força de aspiração se perde

- A válvula flutuante do ar de aspiração está entupida? Então, poderá acontecer em caso de posição vertical extrema ou ao virar-se o aparelho. Desligar o aparelho, - a válvula caia para abaixo - e o aparelho estará novamente pronto para funcionar.

### Quando o motor não funciona

- O fusível está ok, e há tensão?
- Os cabos, tomadas, fichas estão em ordem?
- Remover a tomada antes do teste.
- Nunca abrir sozinho o motor.

## Quando não há saída de líquido de limpeza

- A bomba está ligada. A (lâmpada de controle ó deverá estar iluminada!)
- Limpar a peneira do filtro de aspiração /37)
- Há líquido de limpeza no tanque de agente de pulverização?
- A mangueira de aspiração está livre no tanque de agente de pulverização?
- O bocal de pulverização está entupido?

Se o bocal de pulverização estiver entupido devem-se colocar os bocais, durante algum tempo, na água. Após isto, ventilar bem forte.

## Por amor ao meio ambiente respeitar o seguinte:

O material de embalagem, os aparelhos não mais usados e as garrafas de concentrado de limpeza não devem simplesmente serem jogados fora para sim reciclados.

Perguntar, por favor, na administração local, onde há um centro coletor mais próximo ou um lugar de reciclagem.

Na canalização deve-se colocar somente o detergente diluído com água.

Em forma concentrada deve-se sempre levar o detergente a um centro coletor ou a um centro de reciclagem.

## Serviço de após venda

Pergunte ao seu cliente o endereço ou o número de telefone do serviço competente de após venda de Thomas.

**Indicar ao serviço de após venda os dados da placa de características que se encontra na parte posterior de seu Thomas aspirador-lavador.**

**Para poder manter a segurança de seu aparelho devem ser realizados trabalhos de reparação, especialmente quando se trata de peças condutoras de energia, somente por pessoas eletricitas especializados. Em casos de avarias consulte o seu vendedor especializado ou diretamente o serviço de após venda.**

## DECLARAÇÃO DE CONFORMIDADE DA CE

Declaramos que este produto está em conformidade com as normas ou com os documentos normalizados seguintes:

- Directiva da CE sobre baixas tensões (73/23/CEE), modificada por 93/68/CEE
- Directiva da CE sobre compatibilidade electromagnética (89/336/CEE), alterada por 91/263/CEE, 92/31/CEE, 93/68/CEE

Normas harmonizadas aplicadas:

- DIN EN 60335-1, DIN EN 60335-2-2
- DIN EN 61000-3-2: 1995; DIN EN 61000-3-3: 1995;
- DIN EN 55014-1: 1993; DIN EN 55014-2: 1997

## Fontos figyelmeztetések

H

Kérjük, olvassa el figyelmesen a használati utasítást, amely fontos információkat tartalmaz a takarítógép biztonságosságára, üzembe-helyezésére, használatára és karbantartására vonatkozóan. Őrizze meg az utasítást és ha használt készülékét eladja, adja ezt is át az új tulajdonosnak.

A gyártó és kereskedő nem vállal felelősséget, ha a továbbiakban felsorolt előírásokat figyelmen kívül hagyja.

A takarítógépet nem szabad rendeltetéstől eltérően üzemeltetni, kizárólag háztartási használatra alkalmas!

Figyelem:

- a takarítógépet 230 V hálózati feszültség működteti, a biztosíték min. 16 A.
- a készüléket nem szabad üzembe helyezni, ha
  - a csatlakozózsín sérült,
  - maga a készülék láthatóan sérült,
  - a motorblokkot valaha leejtették.
- Sohasse hagyja a készüléket bekapcsolt állapotban felügyelet nélkül, és ügyeljen arra, hogy gyerekek a készülékkel ne játszzanak.
- változtatásokat a készüléken csak arra feljogosított szakszerviz végezhet,
- nem szabad a gépet olyan helyiségben használni, ahol tűzveszélyes anyagok találhatók ill. különböző gázok képződhetnek,
- óvatosan járjon el lépcsők tisztításakor. Győződjön meg róla, hogy a gép biztosan áll a lépcsőfokon és a szívócsövet ne feszítse túl nagy távolságra. Legjobb, ha munka közben egyik kezével magát a készüléket fogja, rögzíti,
- Ne használja a takarítógépet száraz szíváshoz, hogyha a szűrőrendszer nem az utasításnak megfelelően van szerelve.
- ez a készülék nem alkalmas egészségre káros porszerű anyagok felszívására,
- oldószertartalmú folyadékokat, ú. m. festékkihígító, benzín, olaj, valamint maró folyadékokat nem szabad a készülékkel felszívni,
- a takarítógépet nem szabad a szabadban tárolni, sem közvetlen nedvességhatásnak kiténni,
- ne a zsinórt húzza ki az aljzatból, mindig a dugasznál fogja meg,
- a csatlakozózsínort ne húzza magas hőfokú hely közelében, sem vegyszeres folyadékban; éles peremen való átvezetése is kerülendő,

- a készülék forró tűzhely vagy fűtőtest közelében nem tárolható,
- a meghibásodott készüléket – beleértve a hálózati csatlakozózsínort is – csak szakember (szerviz) javíthatja!
- nedves helyiségben, saját biztonsága érdekében, ne használjon hosszabbítózsínort,
- a hálózati csatlakozót ki kell húzni:
  - üzemelés közben észlelt hiba esetén,
  - minden tisztítás előtt,
  - használat után mindenkor,
  - szűrőbetét cserélésekor,
- nedves szivatas vagy folyadékos szőnyegtisztítás után a tartályt haladéktalanul ürítse ki,
- a tisztítószeres porlasztósugarat soha ne irányítsa fali csatlakozóaljzatokra, sem más elektromos készülékre,
- vegyszereket, a tisztítófolyadék koncentrátumot ne engedjük gyermekek kezébe kerülni,
- **csak az eredeti THOMAS tisztítófolyadékok használatával tökéletes a készülék működése és kiváló a tisztíthatóság.**

Egyéb mosóporok használata a gépben is károsodást okozhat!!!

- érzékeny bőrrétek kerüljék a tisztítófolyadékkal való közvetlen érintkezést,
- a készüléken végzendő bármely művelet előtt a tárcsás kapcsolót „nulla” helyzetbe kell állítani, a hálózati csatlakozót pedig ki kell húzni.

## A takarítógép alkalmazhatósága

THOMAS SUPER 30 S AQUAFILTER készülék por-szívóként használható szőnyegek, kárpitozott bútorok, szilárd padlózatok tisztításához és általában a szokásos lakástakarításhoz; a száraz szennyező anyagokat és folyadékokat egyaránt felszívja, pl. eldugult lefolyók tisztítására is alkalmas. Néhány egyszerű alkatrész használatával a szőnyegek és kárpitozott bútorok nedves tisztítását is megoldja.

A takarítógép rendkívüli új jellemzője, hogy vízszűrő szerkezettel rendelkezik, amely a beszívott levegőt vízen áramoltatja át és ebben a por lecsapódik. Papír porszák használata nem szükséges!!

Ez a takarítógép sokoldalúan használható termék. A kiporlasztott tisztítóoldat segítségével szőnyegek és kárpitozott bútorok, valamint szilárd padlózatok, az ablakmosó fej segítségével pedig ablakok tisztítására alkalmas.

Külön előnye, hogy a tárcsás kapcsoló kiporlasztási funkciót jelölő szimbólumra állításával előzetes tisztítási művelet végezhető, tehát a készülék csak a tisztítóoldatot porlasztja be az anyagba, akár többször is, és nem szívja vissza. Végül a porlasztó-szívó program beállításával a szennyezett folyadék eltávolítható. Erősen szennyezett szőnyegek, textilák esetén rendkívül hatékony tisztítást biztosít.

Nedves porszívóként alkalmazva csak vízalapú folyadékok jöhetnek szóba, gyúlékony folyadékokat nem szabad felszívni. Porszívóként a készülék csak száraz szennyezőanyagok és por eltávolítására alkalmas szőnyegek, padlózatról bútor- és autókárpitból!

## A készülék összeállítása

A készülék futóműelemei külön találhatóak a kartonban.

### Talpgörgők felszerelése

- (A) ábra: A zárókallanyúkat (3) nyissa fel és a motorblokkot (2) emelje le.
- (B) ábra: A tisztítóoldat tartályát (28) és a tisztítófolyadék koncentrátumot vegye ki. A porszívótartályt (1) fordítsa fel nyílásával lefelé.
- (C) ábra: A könnyebb szerelhetőség érdekében javasoljuk a talpgörgők tengelycsapjait (30) két végükön megszírozni.

Először a tengelycsapokat (30) nyomja be a tartály alján található nyílásokba, majd a görgőket (4) ráhúzza együtt nyomja be ütközésig.

A tartályt (1) a felszerelt talpgörgőkkel (4) ezután állítsa talpára ill. a görgőkre és ellenőrizze a kifogástalan mozgathatóságot.

### Motorblokk felhelyezése

- (D) ábra: A motorblokkot (2) úgy helyezze fel, hogy a motorház és a tartály pereme pontosan illeszkedjék. A kapcsolók a gégecső bemenő aljzattal egy vonalba kerüljenek, Ezután a zárókallanyúkat (3) lehajtásával rögzítse.

### Gégecső behelyezése

- (E) ábra: A gégecsövet (13) úgy nyomja be a tartályon levő aljzatba, hogy a csőcsatlakozáson és az aljzaton látható illesztési jelek pontosan egymáshoz kerüljenek és a rugalmas rögzítőgomb helyére pattanjon. A gégecső kivételekor a csatlakozógyűrű csavaró mozdulattal húzza kifelé.

### A merev szívócső elhelyezése

- (F) ábra: A merev szívócsövet (14) tartozékaival és a gégecsővel (13) együtt összeszerelt állapotban fel lehet helyezni akasztógombja segítségével a készülék fogantyújának hátsó részén található beakasztó nyílásba, így mozgathatóságot sem igényel külön elhelyezést vagy egyik kézben történő hordozást.

### Hálózati csatlakozószinór elhelyezése

- (G) ábra: A munka végeztével a hálózati csatlakozószinórt (10), ahogy az ábra mutatja, lazán fel lehet tekerni és a fogantyún található bemélyedésre fel lehet akasztani.

### (J) Motorvédő-szűrő

Minden nedves felszívás ill. folyadékporlasztás tisztítási művelet után ajánlatos a motorvédő-szűrő (33) szennyezettségének ellenőrzése, szükség esetén megtisztítása. Ehhez az üszögolyó szelep (38) kosarát – az alján látható jelek szerint – nyílirányban megdöntve emelje le és az alatta középen található nyílásból a motorvédő-szűrő kerek szivacskorongot emelje ki. A megtisztított vagy új szűrőt helyezze be, majd az üszögolyó szelep kosarát is tegye vissza és nyomja a helyére.

## Száraz porszívózás

**A** Aquafilter készülékét száraz porszívózásra soha ne használja Aquafilter (vízzel szűrő egység), a finom port felfogó textil szűrőbetét és a megfelelő víztöltés nélkül.

Ne szívasson fel nagy mennyiségben finom port, pl. lisztet, kakaóport, cementet, stb.

- A** A hálózati csatlakozó kihúzása után a motorblokkot (2) emelje le.
- B** A tisztítófolyadék-tartályt vegye ki.
- L** Ezután a motorblokk alsó részén kivezetett nyomócsövet (37) dugja be az ott található vakfoglalatba (36) (mivel száraz porszívósnál nincs szükség a tisztítófolyadék nyomócsővére).
- H** A motorvédő szűrősapkát (26) és rá a rögzítőgyűrűt (25) az ábra szerint helyezze fel, végül a két szorítókalantyú ráfordításával rögzítse.
- I** A két részes aquafiltert dugja össze és a tartály belső oldalán lévő szívócső csompra erősítse fel.

**A** Ügyeljen a jelzésekre.

Az Aquafilter betétnek a szívótartály alján bepattanva, vízszintesen kell elhelyezkednie. Töltsön 2 liter tiszta vizet a szívótartályba.

- J** A textil szűrőbetétet a szívótartály felső peremére felfektetve helyezze be.
- D** Helyezze vissza a motorblokkot (2). A készüléken lévő tárcsás kapcsolónak „0” helyzetben kell állni.
- G** A hálózati csatlakozót (10) dugja az aljzatba.

A készülék bekapcsolása

- M** ábra: Száraz porszíváskor a tárcsás kapcsolónak (7) „szőnyegporszívófej” jelle állítva kell lennie.

### **A kontrollámpának (6) ekkor nem szabad világitania.**

A készülék ezzel üzemkész.

### **Az Aquafilter rendszer tisztítása és karbantartása**

**A** Az Aquafilter rendszert és a szívótartályt minden használat után higiéniai okokból ürítse ki, tisztítsa és szárítsa meg, ugyanis a szennyes víz és a nedves alkatrészek elősegítik a baktériumok és gombák elszaporodását.

A textil szűrőbetétet a szennyezettség mértékének megfelelően száraz vagy nedves kendővel törölje át. Erős szennyezettség esetén tiszta vízzel, mosó- és tisztítószert alkalmazása nélkül, mossa át. Ügyeljen arra, hogy a szűrőbetétet csak teljesen megszáradt állapotban használja ismét.

Nedves felszívás

- A** A hálózati csatlakozó kihúzása után a motorblokkot (2) emelje le.  
**Vigyázat!** Nedves szívásnál ill. folyadékok felszívásakor a vízszűrő egységet és a motorvédő szűrősapkát vegye ki.
- L** Az úszószelepet (38) tartsa mindig tisztán és mozgathatóan, mivel ez automatikusan megszakítja a szívást, amikor a tartály megtelik.
- D** Helyezze vissza a motorblokkot (2). A készüléken lévő tárcsás kapcsolónak „0” helyzetben kell lennie.
- G** A hálózati csatlakozót (10) dugja az aljzatba.

A készülék bekapcsolása

- M** ábra: Nedves felszíváskor a tárcsás kapcsolónak (7) „szőnyegporszívófej” jelle állítva kell lennie.

### **A kontrollámpának (6) ekkor nem szabad világitania.**

A készülék ezzel üzemkész.

Különböző tartályokból folyadékokat is át lehet szívni a gégecső vagy a merev szívócső segítségével.

Vigyázat! Ha a takarítógép tartályánál nagyobb térfogatú ill. magasabb folyadékszintű tartályból szívát át folyadékot, akkor a készülék tartályának megtelével zárt úszószelep esetén továbbra is átfolyik a folyadék a közlekedőedény elv alapján. Éppen ezért egyszerre csak részmennyiségeket szívasson át és időnként ürítse ki a takarítógép tartályát. Szívás után először a szívócsövet emelje ki a folyadékból, csak ezután kapcsolja ki a motort.

Vigyázat! Benzin, festékhígító, fűtőolaj, stb. felkavarásakor a szívólevegővel keveredve robbanásveszélyes elegyek vagy gőzök keletkezhetnek.

Aceton, savak és oldószerek a készülék anyagát károsíthatják. A kereskedelemben szokványos háztartási tisztítószerek és ezek szennyvize minden további nélkül felszívható. Nedves szívás után a tartályt és a többi alkatrészt meg kell tisztítani és száradni hagyni.

## A folyadékporlasztós tisztítórendszer használata

### Nedves tisztítás előtt

Győződjék meg róla, hogy a tisztítandó anyagok és felületek nedves tisztításra alkalmasak.

Ne használja a gépet gyenge, kéziszívótt vagy nem színtartó szőnyegek tisztítására. Ennek eldöntéséhez tegyen a higított tisztítóoldatból egy keveset fehér rongyra és azzal dörzsölje meg a szőnyeget egy kevésbé látható helyen. Ha nem maradnak a rongyon színezéknyomok, akkor a szőnyeg színtartónak tekinthető. Ellenkező esetben a szőnyeget ne vesse alá nedves tisztításnak.

A szőnyeg nedves tisztítása előtt azt teljes felületén alaposan porszívózza ki. A tisztítás alatt és után jól szellőzzön a helyiség, hogy a száradás is gyorsan következhesse be.

### Szőnyegtisztítás

- (A) ábra: A hálózati csatlakozó kihúzása után vegye le a motorblokkot (2).
- (B) ábra: A folyadékporlasztós tisztítórendszer használatakor ügyeljen arra, hogy a tisztítóoldat tartálya (28) benn legyen a helyén a készülékben.
- (N) ábra: Öntsön 100 –150 g tisztítófolyadék koncentrátumot az oldat tartályába (28) és töltsé azt fel teljesen vízzel. Csak kézmeleg vizet használjon (max. 30° C). A magasabb hőmérséklet nemcsak a készüléket, hanem a szőnyeget vagy kárpitozott bútort is károsíthatja.
- (L) ábra: Húzza ki a motorblokk alsó felén a tisztítófolyadék csatlakozó nyomócsövét a vakfoglalatból.
- (O) ábra: Úgy helyezze vissza a motorblokkot a készülékre, hogy a nyomócsövet lógassa bele a tisztítóoldatos tartályba.
- (D) ábra: Zárja le a gépet a két zárókallantyú (3) lenyomásával.

### A szívó- és nyomócső csatlakoztatása

- (P) ábra: Csúsztassa a nyomószelep részét (17) az adapteren (17a) található vezetősínbe, majd a gégecsövet a szabályzó tolóka (11) felőli végdarabjával tolja össze a merev szívócsővel. A vékony nyomócsövet (19) ezután a pántokkal (15) erősítse a gégecsőhöz.
- (E) ábra: A gégecsövet (13) úgy helyezze be a tartályon levő csatlakozó aljzatba (8), hogy a csatlakozási pontok egymáshoz kerüljenek és a gégecső karmantyúja bepattanjon a helyére.

- (O) ábra: Végül a nyomócsövet (19) a motorblokk (2) oldalán található aljzatba (5) csatlakoztassa egyszerű benyomással. A nyomócső (19) egyik végén gyorscsatlakozó található, amely az (5) aljzatba egyetlen bepattintással behelyezhető, másik végén pedig egyszerű bajonett csatlakozó van a nyomószelephez (17) való erősítéshez.
- (S) ábra: Szerelje a merev szívócső végére a szőnyegtisztító fejet (18), amely egyben a tisztítóoldat porlasztó fuvókáját is tartalmazza.
- (T) ábra: A porlasztófejhez rögzített nyomócső (12) másik végét a bajonett csatlakozóval (39) helyezze fel a nyomószelepre (17). Végül a kisebb felerősítő műanyag pántokkal (16) rögzítse a nyomócsövet (12) a szívócsőhöz.
- A készüléken levő tárcsás kapcsolónak „0” helyzetben kell állnia.

- (G) ábra: A hálózati csatlakozót dugja be az aljzatba és a készülék üzemelésre kész.

### A szőnyegtisztító üzemeltetése

- (U) ábra: A tárcsás kapcsolót (7) állítsa a szőnyegtisztító porlasztós fejet ábrázoló jelre.

### A kontrollámpának most világítania kell.

#### A folyadékporlasztásos tisztítórendszer

- \* A tisztító oldat nagy nyomással történő beporlasztása
- \* A szennyezés feloldása és kimosása szálmélységig.
- \* A szennyezett víz erőteljes felszívása, melynek kiegyensúlyozása.

Mindaz egyetlen menetben történik.

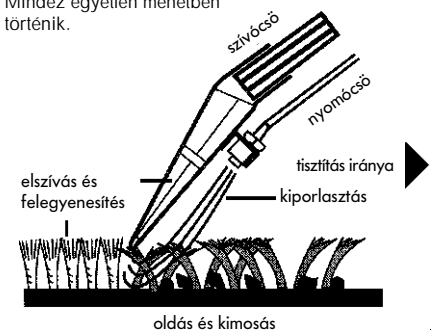

**T** ábra: A folyadékporlasztós tisztítófejet a helyiség egyik sarkában helyezze a szőnyegre, innen kezdje a munkát. Ahogy fogja a szívócsövet, a szelepnnyitó kallanyút (40) nyomja le, amíg a tisztítóoldat nem kezd porlasztva kiáramlani a fuvókán keresztül. Ezután a szőnyegen nyugvó szívófejet hosszában lassan húzza végig a szőnyegen, mintegy egyenes sávot képezve.

A sáv végén ill. esetleges megszakításkor engedje fel a kallanyút, hogy az oldat kiporlasztását megszüntesse. Ha a sávon végighaladva a kiporlasztott tisztítóoldatot a szívófejjel egyidejűleg már felszedte, emelje meg kissé a szívófejet és könnyed átémelő mozdulattal kezdje meg párhuzamosan az újabb sáv tisztítását. Így szorosan egymás mellé illeszkedő sávonként tisztítsa fel az egész felületet.

Ha a letisztított sávon még folyadéknyomok maradnának, felengedett kallanyúval (40), tehát folyadékporlasztás nélkül, ezeket a helyeket ismételtén szivassa fel. Mivel a szívófej felső része áttetsző műanyag, amelyen a belülré felszívott nedvességcseppek jól láthatók; könnyen megállapítható, hogy mikor fejeződött be a nedvesség felszívása.

**V** ábra: Erősen szennyezett helyeken a készülékkel kétszeres mennyiségű tisztítófolyadékot is adagolhat, és pedig előre történő tolással folyadékot porlaszt a szőnyegre, visszafelé való húzással pedig ismét porlaszt és ugyanakkor a szívófej fel is szívja. Ha a tárcsás kapcsolót „csak porlasztás” jelre állítja, ugyanígy könnyen elvégezhető ez az előkezelési művelet.

Ügyeljen arra, hogy ne kerüljön túl sok tisztítóoldat a szőnyegre, mert az hullámosodást vagy felpúposodást okozhat és ezek csak hosszadalmas szárítási eljárással korrigálhatók.

A tisztítás végeztével tartsa kissé ferdén felfelé a szívócsövet és járassa a motort, csak ezután kapcsolja ki, így a szennyes folyadék nem csorog vissza a szőnyegre.

**Figyelem!** Ha a szőnyeget korábban samponnal kezelték, a folyadékporlasztós tisztítórendszer első alkalmazásakor erőteljesebb habképződésre kerülhet sor a szennyvízfelfogó tartályban. Ha a légkieresztő nyíláson már hab jönne ki, kapcsolja ki a készüléket és ürítse ki a szennyvízgyűjtő tartályt. További habképződés megállítására ajánljuk 1 kis kávéscsésze ecet beöntését a szennyvíztartályba.

Fokozott habképződés a takarítógép egyszeri alkalmazása és THOMAS ProTex és ProFloor tisztítóoldat használata után kizárt, mivel a folyadék speciális habzsgátlót tartalmaz.

Amíg a szőnyeg nedves, ne járjon rajta!

**Szilárd padlózat takarítása**

**W** ábra: A szilárd padlóhoz való fejkiegészítőt (22) húzza rá a folyadékos szőnyegtisztító fejre (18). Így a síma kerámia-, kő-, műanyag- és fa padlóburkolatokat egyetlen munkafolyamatban tisztíthatja és száríthatja fel.

**Kárpitozott bútorok tisztítása**

**X** ábra: Kárpitozott bútorok és autóülések tisztításához a kárpittisztító fejet (20) kell feltenni. Ügyeljen arra, hogy ne hordjon fel túl sok tisztítóoldatot, mivel a bútor felépítésétől függően jóval hosszabb száradási időre kell számítani.

A kárpittisztító fejhez (20) közvetlenül csatlakoztassa a nyomószelepet (17), majd ehhez a gégecsövet, tehát a merev szívócsőre nincs szükség.

ábra: Oldja ki a nyomócsövet úgy, hogy a nyomóselepnél lévő bajonett csatlakozót (39) elfordítva hoidlja és így a nyomócső kihúzható.

**Folyadékporlasztós tisztítás után végzendő**

Húzza ki a hálózati csatlakozót.

**R** ábra: A motorblokk (2) levétele előtt le kell oldani a nyomócsövet (19). Ehhez nyomja le az (5) csatlakozó aljzat kioldógombját. A nyomócső végdarabja magától kipattan.

**A** ábra: Vegye le a készülékről a motorblokkot (2).

**B** ábra: A tisztítóoldat tartályát (28) vegye ki és ürítse ki. (A fel nem használt tisztítóoldat megfelelő tartályban a következő alkalomra tárolható.) A szennyvízfelfogó tartályt ürítse ki és alaposan mossa ki.

**O** ábra: A tisztítóoldat szivattyújának és szelepiének kitisztítása érdekében a tisztítóoldat tartályát tölts meg tiszta vízzel, helyezze vissza a készülék tartályába és a motorblokkot (2) ismét erősítse vissza a helyére.

A porlasztórendszeren fuvasssa át a tiszta vizet kőpadlóra vagy mosdókagylóba. Végül mindkét tartályt újra mossa ki és a szérszerelt alkatrészeket hagyja megszáradni.

**A takarítógép tisztítása és karbantartása**

A tisztítás előtt a hálózati dugaszt mindig ki kell húzni!

A motorházat sohasem szabad vízbe mártani!

A motorházat és a tartályt nedves ruhával le kell törölni, és hagyni kell megszáradni.

A tartályt, és valamennyi használt tartozékalkatrészt minden nedves szivás után meleg szappanos vízzel meg kell tisztítani, különösen ragadós folyadékok szívása esetén.

## Hibaelhárítás

Ha az alábbi hibák jelentkeznek az üzemelés során, ezek esetleg közvetlenül elháríthatók, egyébként forduljon szervizhez:

### Működés közben por száll ki a készülékből

- vizsgálja meg, hogy a szűrőbetét felhelyezése megfelelő és szorosan illeszkedő legyen,
- csak eredeti szűrőbetétet használjon,
- ellenőrizze a motorvédő szűrősapkát, ha szakadt, cserélje ki.

### A szivóerő fokozatosan csökken

- szennyezőanyagtartály esetleg megtelt;
- a szűrőbetétet esetleg finom por vagy korom tömte el;
- a szivófejet, a merev szívócsövet és a gégecsövet eltömte a szennyeződés. (Bekapcsolt készülékkel szedje szét a szívócsöveket, a szennyeződés így fellazulhat és kifuvódhat.)

### A szivóerő hirtelen lecsökken

- az úszózelep elzárja a szivólevegőt, amely leginkább akkor fordulhat elő, ha a készüléket erősen ferde helyzetben használja vagy feldönti. A készüléket kapcsolja ki, az úszózelep ekkor visszaesik és a készülék ismét használható.

### A motor nem működik

- vizsgálja meg a biztosítékot, hogy a készülék kap-e áramot;
- vizsgálja meg a csatlakozószinór, dugasz és aljzat sértetlenségét;
- vizsgálat előtt a hálózati csatlakozót húzza ki;
- semmi esetre sem szabad a motort felnyitni!

### Nem jön ki a tisztítóoldat

- lenyomta-e a porlasztó nyomószелеp kapcsoló kallantyúját (a kontrollámpának (6) világítania kell);
- van-e tisztítóoldat a tartályban;
- belül a felszívócső szabadon belóg-e a tisztítóoldat tartályába;
- tisztítsa meg a felszívócső végén levő kis szűrőt;
- esetleg eltömődött a porlasztónyílás. Ha a porlasztónyílás tömődött el, akkor az azt tartalmazó négyszögű műanyag idomot sinszerű illesztéséből húzza ki és áztassa tiszta vízben. Utána erősen fújja át. Visszahelyezéskor ügyeljen arra, hogy a porlasztófej párhuzamosan álljon a szivófejjel.

## CE Konformitási nyilatkozat

Kizárólagos felelősségünk tudatában kijelentjük, hogy ez a termék megfelel a következő szabványoknak vagy szabványdokumentumoknak:

- EG alacsony feszültségi ajánlás (73/23/EWG), (93/68/EWG) dokumentummal módosítva
- EG ajánlás: elektromágneses tőrés (89/336/EWG), módosítva (91/263/EWG), (92/31/EWG), (93/68/EWG)

Alkalmazott harmonizált szabványok:

DIN EN 60335-1, DIN EN 60335-2-2;  
DIN EN 61000-3-2, 1995; DIN EN 61000-3-3, 1995;  
DIN EN 55014-1, 1993; DIN EN 55014-2, 1997

## Minőség tanúsítás

Hálózati feszültség	230 V
Biztosíték	16 A
Max. teljesítményfelvétel	1400 W
Max. alulnyomás (szívás)	180 mbar
Max. szivattyúnyomás	4 bar
– max., továbbított mennyiség	0,65 l/min
Tartály befogadóképessége	30 l
Szennyvíz befogadó képesség	20 l
– folyadékporlasztásos tisztításnál	14 l
Tisztítóoldat tartálya	10 l
A készülék hatósugara	10 m
Mért zajteljesítményszint LWA	84 dB

Kizárólagos képviselő és importőr:

### WELTECH Kft

1097 Budapest, Pápay I. u. 3.  
Tel/fax: 215-0096  
Tel: 215-0096, 215-8924, 218-0666



Bu kullanma talimatını lütfen dikkatlice okuyunuz. Bu kullanma talimatı, THOMAS Yıkama ve Süpürme Makinesi in emniyeti, kurulması, kullanımı ve bakımı konu-larında önemli bilgiler içermektedir. Kullanma talimatını iyi saklayınız ve lüzumu halinde malla birlikte sonraki sahibine veriniz. Aşağıda belirtilen hususlara uyulmaması halinde imalatçı her hangi bir mesuliyet kabul etmez. THOMAS Yıkama ve Süpürme Makinesi Super 30 S yanlış, yani öngörülenin aksine kullanılmamalıdır. Bu alet sadece evde kullanım amacına yöneliktir.

- Şebeke gerilimi model etiketindeki gerilime uygun olmalıdır.
- Aleti aşağıdaki hallerde çalıhtırmayınız:
  - Cereyan kablosunda hasar olması halinde,
  - Alette gözle görülen hasar olması halinde,
  - Motor kısmının bir defa yere düşmesi halinde.
- Emiciyi nakliye hasarı konusunda kontrol ediniz.
- Çalışır vaziyetteki aleti daima gözetim altında tutunuz ve çocukların aletle oynamalarına dikkat ediniz.
- Alette yapılacak değişiklikler sağlığını tehlikeye sokabilir. Bu sebepten dolayı sadece uzman bir atölyede tamir ettiriniz.
- İçerisinde yangın tehlikesi arzeden malzemelerin bulunduğu veya gazların olduğu odalarda aleti kesinlikle kullanmayınız.
- Merdiven basamaklarını temizlerken çok dikkatli olunuz. Aletin, merdivenin zemininde sağlam bir şekilde durmasını ve hortumun mevcut uzunluğundan daha fazla çekilmemesini sağlayınız. Her defasında elektrikli süpürgeyle merdiven basamağı süpürmenizi halinde, düşmemesi için süpürgeyi elinizin biriyle sıkı tutunuz.
- Filtre sistemi talimat doğrultusunda monte edilmediği sürece yıkama ve süpürme makinesini kuru süpürme için kullanmayınız.
- **Dikkat!** Bu alet sağlığa zarar verici tozları süpürmek için uygun değildir.
- Örneğin boya incelticisi, yağ ve benzin gibi eritici maddeler ve yakıcı maddeler içeren sıvıları emerek süpürmeyiniz.

- Dışarıda ve direkt neme maruz bırakmayınız.
- Ventillerin ve boruların (alet açırken) başınızın yakınına gelmemesi gereklidir, örneğin göz ve kulaklar için tehlike.
- Prizden çıkartırken hiç bir zaman kablodan tutup çekmeyiniz, fişi çekip çıkartınız.
- Cereyan kablosunu hiç bir zaman sıcaklığa veya kimyasal sıvılara maruz bırakmayınız ve keskin kenarlar veya yüzeyler üzerinden çekmeyiniz.
- Bu aracın bağlantı kablosu zarar gördüğü takdirde tehlikeli bir durum oluşmasını önlemek için üreticisi veya onun servisi veya benzer vasıflara sahip bir şahıs tarafından değiştirilmesi gerekir.
- Süpürgeyi ısıtma aletlerinin direkt yanında muhafaza etmeyiniz.
- THOMAS Yıkama ve Süpürme Makinesi 'i asla kendiniz tamir etmeyiniz. Sadece yetkili müşteri hizmetleri servis istasyonuna tamir ettiriniz.
- Sadece orjinal yedek parça kullanınız.
- Islak odalarda uzatma kablosu kullanımından kendi emniyetiniz gereği kaçınılması gereklidir.
- Aşağıdaki hallerde cereyan fişini çıkartınız:
  - Çalıştırırken arıza olması halinde,
  - Her temizlik ve bakımdan önce,
  - Kullandıktan sonra,
  - Her defasında filtre değiştirirken,
- Temizlik malzemesi püskürtücüsünü hiç bir zaman prizlere veya elektrikli aletlere çevirmeyiniz.
- Islak olarak süpürdükten veya püskürterek temizlik yaptıktan sonra depoyu derhal boşaltınız.
- Kimyasal maddeler (püskürtme maddesi, temizlik maddesi) çocukların eline geçmemelidir.
- **Dikkat!** Sadece orjinal Thomas-Temizlik Maddelerinin kullanılması halinde aletin fonksiyonu ve temizleme etkisi sağlanabilir.
- Cildi hassas olan kişilerin temizlik maddeleriyle direkt temastan kaçınmaları iyi olur.
- **Alette her hangi bir çalıhma yapmadan önce halter pozisyonunu "Sıfır" a getiriniz ve fihi çekiniz.**
- Temizlik konsantresinin mukoza zarlarına (göz, ağız, vs.) gelmesi halinde buraları derhal bol suyla yıkayınız.

## Montaj tarifi

### Döner tekerlerin takılması

- (A) Yaylı kapağı (3) açınız motor bahlığını (2) çıkartınız.
- (B) Püskürtme maddesi deposunu (28) ve temizlik sıvısını çıkartınız. Tankı (1) ağız ahacı gelecek hekilde koyunuz.
- (C) Montajı kolay yapabilmeniz için her iki uçtaki kamaları (30) açmanızı tavsiye ederiz.

Önce kamaları (30) tankın (1) tabanına sokunuz, daha sonra döner tekerlerle (4) birlikte dayanaga kadar bastırınız.

Takılmış döner tekerli (4) depoyu (1) tekerlerin üzerine koyunuz ve fonksiyon kontrolünde bulununuz.

### Motor başlığının takılması

- (D) Motor başlığını (2), kapağın ve tankın yüzeyi bir birine uyacak şekilde koyunuz. Daha sonra iki yaylı kapağı (3) bastırınız.

### Emme hortumunu takmak

- (E) Emme hortumunu (13), emme kırıřlerinin ve emme bağlantı parçasının işaretli yerleri birbirlerine uyacak ve düğme yerine oturacak şekilde emme kırıřlerine (8) bastırınız. Hortumu çıkartmak için hortum bağlantı parçasını çevirerek çekiniz.

Daha sonra istenilen aksesuar takılabilir.

### Emme borusu tutucusu

- (F) Emme borusunu (14), aksesuar ve emme hortumu (13) ile birlikte komple aletin arka tarafına takınız.

### Kablo gözü

- (G) Cereyan kablosu (10), süpürdükten sonra resimde görüldüğü gibi sarılıp kablo gözüne yerleştirilebilir.

### Motoru koruyucu filtre

Her defasında ıslak olarak süpürdüğünüz ve püskürtme ekstrasyonu temizlik yaptığınız zaman motoru koruyucu filtreyi (33) kirlenme konusunda kontrol ediniz ve gerekmesi halinde temizleyiniz. Bunun için bilyalı supabı (38) ok istikametinde açınız ve motoru koruyucu filtreyi emme aralığından çıkartınız. Temizlenmiş ya da yeni filtreyi yerleştiriniz ve daha sonra bilyalı supabı takınız.

### Temizlik maddesi konsantresi

THOMAS Yıkama ve Süpürme Makinesi'inizde 0,5 litre Protex temizlik maddesi konsantresi bulunmaktadır. İçeriği her biri 10 litre olmak üzere 2-3 doluluk için yeterlidir. Bu miktar 10 litrelik püskürte maddesi deposuna 1 ile 1/2 fincan (150-250 ml) miktarına tekabül eder ve yaklaşık 50 m<sup>2</sup> bir yüzey için yeterlidir.

## Kuru süpürmek

-  AQUAFİLTRE cihazınızı kuru süpürme modunda kesinlikle aqua filtresiz, ince toz tekstil filtresiz ve susuz kullanmayın.

Büyük miktarlarda örn. un, kakao tozu, çimento vb. gibi ince tozları emerek süpürmeyin.

### Hazırlık

- (A) Aletin fişi çekili iken motor başlığını (2) çıkarınız.
- (B) Taze su tankını çıkarınız.
- (L) Motor başlığına (2) takılı olan emme hortumunu (37) bunun için öngörülen tutucuya (36) bastırınız.
- (H) Filtre keçesini (26) germe halkası (25) yardımıyla monte ediniz ve döner kelepçelerle iyice tutturunuz.
- (I) 3 parçadan oluşan AQUA filtreyi birleştirin ve sıkıca emme manşonunun üzerine geçirin.

-  Bunu yaparken işaretlere dikkate edin.

AQUA filtre emme bidonunun tabanında yerine oturmali ve düzgün şekilde tabana yerleşmelidir.

Emme kabına 2 litre saf su doldurun.

- (J) Üst kenarını katlayarak ince toz tekstil filtresini emme kabına asın.
- (D) Motor başlığını (2) takınız. Aletteki döner şalter "0" pozisyonunda olmalıdır.
- (G) Elektrik bağlantı kablosunu (10) takınız.

### İşletmeye almak

#### Aletin açılması

- (M) "Kuru süpürme" işleminde döner şalterin (7) "Halı için başlık" sembolüne getirilmesi gerekir.

#### Kontrol lâmbası (6) yanmamalıdır.

Alet çalışmaya hazırdır.

### AQUA filtre sisteminin temizlenmesi ve bakımı

-  AQUAFİLTRE sistemini ve emme kabını hijyenik nedenlerden dolayı her kullanım sonrası boşaltın, temizleyin ve kurulayın. Kirli su ve nemli parçalar bakteri ve mantar oluşumuna sebep olurlar.

İnce toz tekstil filtresini kirlenme derecesine göre kuru veya nemli bir bezle silin. Aşırı kirlenmelerde deterjan vb. kullanmadan saf suyla yıkayın. Bir sonraki kullanıma kadar filtrenin tamamen kurumuş olmasına özen gösterin.

## Islak süpürmek

### Montaj

- (A) Fişi prizden çekiniz ve motor başlığını (2) çıkarınız.  
**Dikkat!** Sıvı maddeleri emerek süpürmeden önce filtre ünitesini çıkarınız.
- (L) Bilyalı supabı (38) daima temiz ve hareket edebilir halde tutunuz. Bilyalı supab tank dolduğunda süpürme işini otomatik olarak durdurur.
- (D) Motor başlığını (2) takınız. Alettaki döndürme şalterin "0" da olması gereklidir.
- (G) Kabloyu cereyana (10) takınız.

### İşletmeye almak

#### Aleti açınız

- (M) "Islak süpürme" işinde döner düğmenin (7) "halı supabı" sembolüne getirilmiş olması gereklidir.

#### Kontrol lambasının (6) yanmaması gereklidir:

Alet çalışmaya hazırdır.

Tanklardaki sıvılar emme hortumu veya borularıyla direkt olarak süpürülebilir.

**Sıvı düzeyi yüksek ve doluluk içeriği emme deposunun hacminden daha fazla olan tank veya depolardan emerek sıvı temizlerken dikkatli olunuz. Sıvı bu durumda deponun dolu ve bilyalı supabın kapalı olduğu zaman sifon ilkesine göre akmaya devam eder.**

Bu sebepten dolayı emilmesi gerekli miktarın böyle hallerde sadece bir kısmını emerek süpürünüz ve emme deposunu arada bir boşaltınız.

Emmeden sonra, önce emme borusunu sıvıdan çıkartınız ve daha sonra da motoru kapatınız.

**Dikkat!** Benzin, inceltici madde, kalorifer yakıtı vs. gibi maddeler emme havası nedeniyle oluşan girdap sonucu patlayıcı buhar veya bileşikler oluştura-bilirler.

Aseton, asitler ve eritme maddeleri alette kullanılan malzemelere olumsuz etkide bulunabilirler. Temizlik suyu ve kirli sular ev temizliğinde kullanılan piyasadaki maddelerle sakıncasız bir şekilde emilebilir.

Islak süpürmeden sonra tankı ve kullanılan bütün parçaları temizleyiniz ve kurutunuz.

## Püskürtme ekstrasyon sisteminin kullanımı

### Halları ıslak temizlemek / Püskürterek temizlemek

- (A) Fişi prizden çekiniz ve motor başlığını (2) çıkartınız.
- (B) Püskürtme ekstrasyon sistemini kullanmanızı halinde püskürtme maddesi deposunun (28) takılı olmasına dikkat ediniz.

- (N) Püskürtme maddesi deposuna 1/4 litre temizlik maddesi konsantresi doldurunuz. Deponun geri kalan kısmını suyla doldurunuz. İllik su kullanınız (azami 30° C) Daha fazla sıcaklıktaki su hem alete hem de halıya zarar verebilir.
- (L) Motor başlığında (2) bulunan emme hortumunu (37) çıkartınız.
- (O) Bunu, motor başlığını (2) takarken temizlik sıvısının içerisine takınız.
- (D) Yaylı kapakları (3) bastırarak depoyu yerine takınız.

### Emme ve basınç hortumunu takmak

- (P) Kapatma ventilini (17) emme borusundaki yatağın içine sürünüz. Daha sonra kulpu (11) emme borusuna (14) takınız. Şimdi basınç hortumunu (19) hortum klipsleriyle (15) emme hortumuna (13) takınız.
- (E) Daha sonra emme hortumunu (13) işaretli yerler bir birine uyacak ve duyulacak kadar ses çıkartacak şekilde emme kırışlerine (18) takınız.
- (Q) Daha sonra basınç hortumunu (19) motor başlığında (2) çabuk kuplaja (5) iyice bastırınız.  
Şimdi (asma delikli) ikinci emme borusunu önceden takılmış boruya takınız.
- (S) Püskürtme ekstrasyon supabını (18) takınız.
- (T) Emme başlığına takılı basınç hortumunu (12) kuplaja (39) birlikte kapatma ventiline dayayınız ve çevirmek suretiyle takarak kilitleyiniz. Daha sonra basınç hortumunu (12) küçük boru klipsleriyle (16) emme borusuna takınız.  
Alettaki döner şalterin "0" da olması gereklidir.
- (G) Kabloyu cereyana (10) takınız.  
Alet şimdi çalışmaya hazırdır.

### Aleti açmak

- (U) Döne düğmesini (7) püskürtme ekstrasyon pozisyonuna çeviriniz.

### Emme ve basınç hortumunu takmak

- (T) Halıya püskürtme ekstrasyon supabını odanın bir köşesinde halının üzerine koyunuz. Temizlik maddesi püskürüncüye kadar saplı parçadaki supab koluna (40) basınız. Daha sonra halının üzerinde bulunan supab düz bir şekilde yavaşça halının üzerinden çekiniz.
- (V) Fazla kirlenmiş yerlere, aletle ileri doğru giderken ve geri gelirken halının üzerine temizlik maddesi püskürterek ve emerek aletle iki kat miktarda sıvı sürünüz. Ayrıca, "nur Sprühen, yani sadece püskürtme" pozisyonuyla ön bir temizlik yapılır.

### Sert zemini ıslak olarak temizlemek

- (W) Sert zemin adaptörünün resimde görüldüğü gibi lastik ucu yukarı bakacak şekilde ok istikametinde dayanağa kadar halı supabına itilmesi gereklidir.

Bununla düz seramik, tas ve plastik zeminleri bir iş sürecinde temizleyip kurutabilirsiniz.

### Döşeme temizliği

- (X) Döşemeli mobilyanızı veya araba koltuklarını temizlemek için döşeme püskürtme ekstrasyon supabını (20) kullanınız.

Her altlığın kuruması için uzun süre gerektiririnden döhemelere çok fazla sıvı sürülmemesine dikkat ediniz.

Döheme püskürtme ekstrasyon supabını (20) direkt kapatma ventiline (17) takınız, kuplajı (3) çevirerek basınç hortumunu supaba takınız.

Basınç hortumunu kuplajı (39) çevirerek çıkartınız.

Temizliğin nasıl yapılacağı konusunda halı temizleme bölümüne bakınız.

### Temizlikten sonra

Fişi çekiniz.

- (R) Motor başlığını (2) çıkartmadan önce basınç hortumunun (19) çıkartılması gereklidir. Çabuk kuplajdaki (5) deklanşör tuşuna basınız. Bağlantı pimi otomatik olarak dışarı sürülür.
- (A) Motor başlığını (2) aletten çıkartınız, damlayan su sonucu kirlenmesini önlemek için bir kabın içerisine koyunuz.
- (B) Püskürtmemaddesi deposunu (28) çıkartınız ve boşaltınız. (Kullanılmamış temizlik maddesi uygun bir kabın içerisinde muhafaza edilebilir). Kir tankını boşaltınız iyice temizleyiniz.
- (O) Pompaların ve supabların bakımı için püskürtme maddesi deposunu berrak suyla doldurup kabın içerisine koyunuz ve motor başlığını (2) tekrar takınız.

Püskürtme sistemini düz zemin üzerinde veya yıkama lavabosunda çalıştırınız.

Daha sonra her iki tankı da temizleyiniz ve sökülmüş parçaları iyice kurutunuz.

### Aletin temizlenmesi ve bakımı

Temizlemeden önce daima elektrik fişini prizden çekiniz!

Motor kasasını asla suya batırmayınız!

Motor kasası ve kapları nemli bir bezle siliniz ve kurutunuz.

Her ıslak süpürme işlemi sonrası ve bilhassa yapışan sıvılar emilerek süpürüldüğünde, kaplar ve kullanılan donanım parçaları sabunlu sıcak suyla temizlenmelidirler.

### Muhtemel arıza halinde

#### Süpürürken toz çıkması halinde:

- Filtre sistemi talimat doğrultusunda monte edildi mi?
- Orijinal su filtresi/filtre keçesi takıldı mı?

#### Emme gücünün aniden düşmesi halinde:

- Bilyalı supab emme havasını durdurdu mu? Aşırı yan konumda veya aletin yana yatması halinde böyle bir şey olabilir. Emiciyi kapatınız – Bilyalı supab aşağı düşer – Alet tekrar çalışmaya hazırdır.

#### Temizleyici sıvı çıkmaması halinde:

- Pompa açık mı (kontrol lambasının [6] yanması gereklidir)?
- Emme filtresi süzgecini (37) temizleyiniz.
- Püskürtme maddesi deposunda temizlik maddesi var mı?
- Emme hortumu püskürtme maddesi deposuna serbestçe takılı mı?
- Püskürtme supabı tıkanmış mı?

### CE - Uygunluk Beyanı

Ürünümüzün aşağıda yazılı normlara veya norm niteliğinde belgelere uygun olduğunu münhasır sorumlu olarak beyan ederiz.

– 93/68/EWG ile değişikliğe uğrayan AB Alçak Gerilim Yönetmeliği (73/23/EWG)

– 91/263/EWG, 92/31/EWG ve 93/68/EWG ile değişikliğe uğrayan AB Elektromanyetik Uygunluk Yönetmeliği

Uygulanan armonize normlar:

DIN EN 60335-1, DIN EN 60335-2-2;

DIN EN 61000-3-2: 1995; DIN EN 61000-3-3: 1995;

DIN EN 55014-1: 1993; DIN EN 55014-2: 1997

**Prosimy o uważne przeczytanie instrukcji obsługi, ponieważ zawarte są w niej wskazówki dotyczące bezpiecznego i prawidłowego posługiwania się odkurzaczem piorącym THOMAS. Instrukcję należy starannie przechowywać i przekazać ją ewentualnemu następnemu właścicielowi odkurzacza. Producent nie odpowiada za szkody wynikłe wskutek nieprzestrzegania tej instrukcji. Nie wolno używać odkurzacza piorącego THOMAS w sposób niezgodny z jego przeznaczeniem. Służy on wyłącznie do użytku domowego.**

- Podane na tabliczce znamionowej napięcie musi odpowiadać danemu napięciu w sieci.
- Urządzenia nie wolno uruchamiać, jeżeli:
  - przewód przyłączający jest uszkodzony,
  - urządzenie ma widoczne uszkodzenia,
  - spadła głowica silnika.
- Zaleca się sprawdzić, czy odkurzacz nie odniósł uszkodzeń podczas transportu.
- Karton należy usunąć zgodnie z lokalnymi przepisami.
- Włączonego urządzenia nigdy nie wolno pozostawiać bez nadzoru. Należy też uważać, aby w pobliżu urządzenia nie przebywały dzieci.
- Samowolne zmiany w urządzeniu mogą zagrażać bezpieczeństwu użytkownika. Ewentualne naprawy mogą być wykonane tylko przez autoryzowane punkty serwisowe.
- Urządzenia nie wolno używać w pomieszczeniach, w których gromadzone są materiały łatwopalne lub w których istnieje niebezpieczeństwo wydzielania się gazów.
- Zaleca się największą ostrożność przy sprzątaniu schodów. Należy wówczas zapewnić pewne posadowienie urządzenia. Nie wolno naciągać węża ssącego poza jego pierwotną długość. Urządzenie należy stale przytrzymywać jedną ręką.
- Nie należy używać urządzenia do odkurzania na sucho, gdy system filtrów nie jest zamontowany zgodnie z instrukcją.
- **Uwaga!** Urządzenie nie jest przeznaczone do odsysania materiałów niebezpiecznych dla zdrowia.
- Nigdy nie wolno odkurzać cieczy zawierających rozpuszczalniki jak np. rozpuszczalników do farb, oleju, benzyny ani substancji żrących.
- Nie należy pozostawiać odkurzacza na wolnym powietrzu i poddawać bezpośredniemu oddziaływaniu wilgoci.
- Przy włączonym odkurzaczem nie wolno przybliżyć do głowy dysz (szczotek) ani rur,

ponieważ mogłyby to stać się przyczyną urazów - w szczególności oczu i uszu.

- Nigdy nie wolno wyciągać wtyczki z gniazda przez pociągnięcie za kabel lecz wyłącznie trzymając za wtyczkę.
- Przewód przyłączeniowy nie może być poddany działaniu wysokiej temperatury ani substancji chemicznych. Nie wolno go też ciągnąć przez ostre krawędzie lub powierzchnie.
- Uszkodzenia przewodu sieciowego odkurzacza THOMAS może naprawić producent, autoryzowany punkt serwisowy lub inna wykwalifikowana osoba. Uniknie się wówczas zagrożeń bezpieczeństwa użytkownika.
- Odkurzacza nie wolno przechowywać w bezpośredniej bliskości urządzeń grzewczych.
- Nigdy nie wolno samemu naprawiać odkurzacza THOMAS. Naprawę należy powierzać wyłącznie autoryzowanemu punktowi serwisowemu.
- Należy stosować wyłącznie oryginalne części zamienne i akcesoria.
- Dla własnego bezpieczeństwa należy unikać stosowania kabla przedłużającego w pomieszczeniach mokrych.
- Wtyczkę sieciową należy wyciągnąć z gniazda w następujących przypadkach:
  - w razie zaistnienia usterek podczas pracy,
  - przed każdym czyszczeniem i konserwacją,
  - po użyciu urządzenia,
  - przy każdej wymianie filtra.
- Przed ostateczną utylizacją odkurzacza piorącego THOMAS należy odciąć przewód przyłączeniowy.
- Nigdy nie wolno kierować strumienia środka czyszczącego w kierunku gniazda lub urządzeń elektrycznych.
- Po odkurzeniu na mokro lub zraszaniu należy natychmiast opróżnić i wyczyścić zbiornik.
- Środki chemiczne, w tym środki czyszczące, należy chronić przed dziećmi.
- **Uwaga!** Jedyne przy zastosowaniu oryginalnego środka czyszczącego firmy THOMAS gwarantuje się właściwą pracę urządzenia i efekt czyszczenia.
- Osoby o wrażliwej skórze powinny unikać bezpośredniego kontaktu ze środkami czyszczącymi.
- **Przed przeprowadzeniem jakichkolwiek prac przy urządzeniu należy ustawić wyłącznik w pozycji "zero" i wyciągnąć wtyczkę sieciową.**
- W przypadku dostania się koncentratu czyszczącego do błon śluzowych (oka, ust itd.) należy natychmiast przepłukać je dużą ilością wody.

**Gratulujemy Wam dobrego zakupu !**

**Wykorzystajcie Państwo w pełni wartość odkurzacza dzięki jego prawidłowemu użytkowaniu.**

### **Użytkowanie urządzenia**

Odkurzacze piorący THOMAS można stosować do odkurzania dywanów, mebli tapicerowanych, podłóg oraz do regularnego utrzymywania mieszkań w czystości. Może on zbierać zarówno kurz jak i ciecz, np. udrażnia zapchane przewody ściekowe i zlewy. W prosty sposób odkurzacze można wyposażyć w znajdujące się w standardowym wyposażeniu części do pracy na mokro przy czyszczeniu dywanów lub mebli tapicerowanych.

Odkurzacze piorący THOMAS jest urządzeniem uniwersalnym. Za sprawą funkcji zraszania jest on przystosowany do gruntownego czyszczenia dywanów, mebli tapicerowanych oraz podłóg twardej, a przy zastosowaniu szczotki do okien nadaje się również do mycia okien. Przy pracy na mokro można zbierać jedynie ciecz na bazie wody, a nigdy substancje łatwopalne. Funkcja odkurzania pozwala m.in. na usuwanie suchego brudu i kurzu z dywanów, podłóg, mebli i firan.

### **Opis montażu**

Należy wyciągnąć urządzenie z kartonu i usunąć całość materiału opakowaniowego. Następnie rozpoznać poszczególne części w oparciu o ilustracje zamieszczone na początku instrukcji.

Z przyczyn technicznych części mechanizmu jezdnych zostały umieszczone luzem w opakowaniu i muszą być zmontowane przed uruchomieniem.

### **Montaż kółek jezdnych**

- (A) Otworzyć zatrzask zamykający (3) i zdjąć głowicę silnika (2).
- (B) Zdjąć zbiornik na płyn zraszający (28) i płyn czyszczący. Zbiornik na nieczystości (1) ustawić otworem do dołu.
- (C) By ułatwić montaż zalecamy lekko nasmarować sztyfty (30) na obu końcach. Najpierw sztyfty (30) wsunąć w dno zbiornika (1), następnie wcisnąć je aż do oporu razem z kółkami jezdnymi (4).  
Ustawić zbiornik (1) na zamontowanych kółkach jezdnych (4) i sprawdzić ich sprawność.

### **Zakładanie głowicy silnika**

- (D) Głowicę silnika (2) tak założyć, aby pokryły się powierzchnie przy pokrywie i zbiorniku. Następnie zacisnąć oba zatrzaski zamykające (3).

### **Przyłączenie węża ssącego**

- (E) Wąż ssący (13) wcisnąć do króćca ssącego (8) w ten sposób, aby pokryły się oznaczenia znajdujące się na króćcu i na wężu oraz aby zaskoczył zatrzask. Następnie można przyłączyć żądany element wyposażenia.  
W razie konieczności zdjęcia węża ssącego należy go wyciągnąć z króćca pokręcając przy tym jego nasadą.

### **Zamocowanie rury ssawnej**

- (F) Rurę ssawną (14) w komplecie z wyposażeniem i wężem ssącym zaczepić na tylnej ścianie urządzenia.

### **Przechowywanie kabla**

- (G) Po pracy urządzenia kabel przyłączający (10) można luźno zwinąć w dłoń i wsunąć go w uchwyt nośny odkurzacza - patrz ilustracja.

### **Filtr ochronny silnika**

- (K) Po każdym odkurzeniu na mokro i zraszaniu sprawdzić filtr ochronny silnika (33), czy nie jest zanieczyszczony i o ile to konieczne, oczyścić. W tym celu otworzyć zawór pływakowy (38) zgodnie z ruchem wskazówek zegara i wyjąć filtr ochronny silnika z otworu wlotowego. Oczyszczony wzgl. nowy filtr włożyć z powrotem, a następnie ustawić zawór pływakowy.

## Odkurzanie na sucho

**!** Podczas odkurzania suchego, odkurzacz nie należy nigdy używać bez filtra AQUA, filtra przeciwpyłowego i odpowiedniego wypełnienia go wodą.

Nie odkurzać większych ilości pyłów, np. mąki, kakao w proszku, cementu, itp.

### Przygotowanie

- (A) Po wyciągnięciu wtyczki zdjąć głowicę silnika (2).
- (B) Wyjąć zbiornik wody świeżej (28).
- (L) Przymocowany do głowicy silnika (2) wąż ssący (37) wcisnąć w przewidziane do tego zamocowanie (36).
- (H) Przy pomocy pierścienia dociskowego (25) nałożyć worek filtracyjny (26) i zamocować go klamrami obrotowymi (31).
- (I) 3-częściowy filtr AQUA złączyć ze sobą i nasunąć na nasadkę ssącą.

**!** Należy przy tym zwrócić uwagę na oznaczenia.

Filtr AQUA musi zaskoczyć na podłożu pojemnika i być na podłożu równomiernie rozłożony.

Do pojemnika ssącego nalać 2 litry czystej wody.

- (J) Filtr przeciwpyłowy poprzez przełożenie górnej krawędzi zaczeplić na pojemniku ssącym.
- (D) Nałożyć ponownie głowicę silnika (2). Wylłącznik przy urządzeniu musi znajdować się w pozycji "0".
- (G) Podłączyć przewód przyłączeniowy (10).

### Uruchomienie

#### Włączenie urządzenia

- (M) W trybie pracy "na mokro" wyłącznik (7) musi być ustawiony na symbolu "szczotka dywanowa".

#### **Lampka kontrolna (6) nie może się palić.**

Urządzenie jest gotowe do użycia.

### Czyszczenie i konserwacja systemu filtrowego AQUA

**!** Z uwagi na higienę po każdorazowym uruchomieniu opróżnić, oczyścić i wysuszyć system filtrowy AQUA. Brudna woda i wilgotne części sprzyjają powstawaniu bakterii i grzybów.

Filtr przeciwpyłowy w zależności od jego zabrudzenia oczyścić za pomocą wilgotnej szmatki. Przy większym zabrudzeniu wymyć czystą wodą bez dodatku środków czyszczących. Przestrzegać aby przy następnym odkurzaniu filtr był całkowicie suchy.

## Odkurzanie na mokro

### Montaż

- (A) Po wyjęciu wtyczki zdjąć głowicę silnika (2).  
**Uwaga !**  
Przed odsysaniem cieczy należy zawsze zdjąć jednostki filtracyjne (26, 27 + 30).
- (L) Zawór pływakowy (38) należy stale utrzymywać w czystości i sprawności. Przerzywa on automatycznie ssanie, gdy zbiornik napełni się do końca.
- (D) Nałożyć ponownie głowicę silnika (2). Wylłącznik przy urządzeniu musi znajdować się w pozycji "0".
- (G) Podłączyć przewód przyłączeniowy (10).

### Uruchomienie

#### Włączenie urządzenia

- (M) W trybie pracy "na mokro" wyłącznik (7) musi być ustawiony na symbolu "szczotka dywanowa".

#### **Lampka kontrolna (6) nie może się palić.**

Urządzenie jest gotowe do użycia.

Bezpośrednio za pomocą węża ssącego, wzgl. rur ssawnych można odsysać ciecz z pojemników lub ze zbiorników.

**Należy zachować ostrożność przy odsysaniu z pojemników, w których poziom cieczy znajduje się wyżej niż górna krawędź zbiornika odkurzacza i w których zawartość cieczy jest większa od pojemności zbiornika. W takim wypadku przy pełnym zbiorniku i zamkniętym zaworze pływakowym ciecz może - zgodnie z zasadą syfonu - nadal napływać.**

Dlatego w takich przypadkach odsysać należy tylko część cieczy i co pewien czas opróżniać zbiornik.

Po zakończeniu odsysania najpierw wyjąć rurę ssawną z cieczy, rurę i wąż ssący trzymać uniesione do góry (aby zapobiec wylaniu się cieczy), dopiero wówczas wylczyć silnik.

**Uwaga !** Benzyna, rozpuszczalniki, olej opałowy itd. mogą w skutek zawirowania przez powietrze ssące tworzyć wybuchowe pary lub mieszanki.

Aceton, kwasy i rozpuszczalniki mogą uszkodzić materiał, z którego wykonane zostało urządzenie. Woda do czyszczenia i zanieczyszczenia zawierające zwykle środki czyszczące stosowane w gospodarstwie domowym mogą być odsysane bez obawy.

Po zakończeniu odkurzania na mokro oczyścić oraz osuszyć zbiornik na nieczystości i wszystkie użyte części.

## Użytkowanie systemu zraszania

### Przed odkurzaniem dywanów na mokro

Należy się najpierw upewnić, czy wszystko, co zamierzają Państwo odkurzać na mokro, również się do tego nadaje.

Nie powinno się używać urządzenia do delikatnych, ręcznie tkanych lub farbujących dywanów.

By to sprawdzić, wystarczy dodać nieco roztworu środka czyszczącego na białą szmatkę i wetrzeć ją w mało widocznym miejscu dywanu. Jeśli na szmatce nie pojawią się ślady kolorów, kolory dywanu można uznać za trwałe. W innym przypadku nie wolno odkurzać dywanu na mokro.

W razie wątpliwości zaleca się zwrócić o radę do sprzedawcy.

Przed każdym czyszczeniem dywanu na mokro należy gruntownie odkurzyć całą powierzchnię.

W trakcie czyszczenia i zaraz po nim pomieszczenie powinno być dobrze przewietrzane, by umożliwić szybkie schnięcie.

### Odkurzanie dywanu na mokro / zraszanie

- (A) Po wyjęciu wtyczki zdjąć głowicę silnika (2).
- (B) Stosując funkcję zraszania należy zwrócić uwagę na to, by zbiornik na płyn zraszający (28) był założony.
- (N) Wlać koncentrat czyszczący do zbiornika na płyn zraszający (28) i resztę uzupełnić wodą. Przestrzegać przy tym sposobu dozowania podanego na etykiecie butelki płynu ProTex. Używać letniej wody (max. 30 °C). Wyższe temperatury mogą zaszkodzić samemu urządzeniu, a także dywanowi i meblom tapicerowanym.
- (L) Poluzować znajdujący się przy głowicy silnika (2) wąż ssący (37).
- (O) Podczas ponownego nakładania głowicy silnika (2) włożyć go do płynu czyszczącego.
- (D) Zamknąć zbiornik poprzez dociśnięcie obydwu zatrzasków zamykających (3).

### Przyłączenie węża ssącego i ciśnieniowego

- (P) Wsunąć zawór zamykający (17) w zamocowanie przy rurze ssawnej. Następnie włożyć uchwyt (11) w rurę ssawną (14). Umocować teraz wąż ciśnieniowy (19) obejmami plastikowymi (15) do węża ssącego.
  - (E) Potem wąż ssący (13) wcisnąć do króćca ssącego (8) w ten sposób, aby pokryły się oznaczenia znajdujące się na króćcu i na węźle oraz aby zaskoczył zatrzask.
  - (Q) Następnie mocno wcisnąć wąż ciśnieniowy (19) w sprzęgło szybko działające (5) znajdujące się przy głowicy silnika (2). Przesunąć teraz drugą rurę ssawną (z uchami zaczepowymi) na zamontowaną już rurę.
  - (S) Zamontować ssawkę zraszającą (18).
  - (T) Zamocowanego do szczotki węża ciśnieniowego (12) przyłożyć ze sprzęgłem (39) do zaworu zamykającego (17) i obracając doprowadzić do zaryglowania. Następnie przymocować wąż ciśnieniowy (12) mniejszymi obejmami do rury ssawnej (16).
- Wyłącznik na urządzeniu musi znajdować się w pozycji "0".
- (G) Podłączyć przewód przyłączeniowy (10). Urządzenie jest teraz gotowe do użycia.

### Włączenie urządzenia

- (U) Wyłącznik (7) nastawić na pozycję zraszania.

### Lampka kontrolna (6) musi się teraz palić.

#### System zraszania

- głęboko i mocno natryskiwać roztwór czyszczący
- rozpuścić brud i wymyć do głębokości włókien
- zanieczyszczenia silnie odessać i wyprostować z powrotem włosie dywanu.

Wszystko w trakcie jednej operacji.

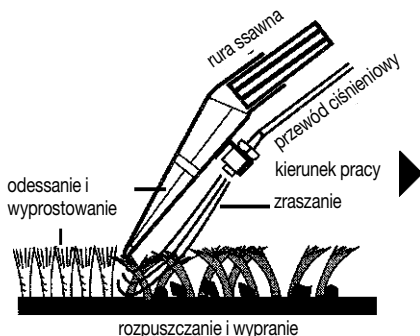



**T** Ssawkę zraszającą do dywanów ustawić w rogu pokoju na dywanie. Dźwigenkę zaworową (40) przycisnąć do uchwytu, aż roztwór czyszczący zostanie zroszony. Potem leżącą na dywanie szczotkę powoli przesuwać po dywanie w linii prostej. Na końcu wyznaczonego rzędu lub w razie przerw popuścić dźwigenkę zaworową, by zmniejszyć strumień cieczy. Gdy zroszona ciecz została odesana, podnieść szczotkę i z lekkim zachodzeniem na siebie rozpocząć nowy rząd! W ten sposób można pasek po pasku wyczyścić całą powierzchnię.

W razie gdyby na oczyszczonym rzędzie pozostały jeszcze ślady cieczy, można miejsca to odesać jeszcze raz z opuszczoną dźwigenką zaworową (40).

Dzięki przejrzystej górnej części ssawki samemu można zdecydować, kiedy operacja ta jest zakończona.

**V** Przy silnie zabrudzonych miejscach można nanieść urządzeniem podwójną ilość płynu w ten sposób, że poruszając się do przodu już się raz zrasza, a przy cofaniu zrasza i odsysa. Dodatkowo przy ustawieniu "tylko zraszanie" można przeprowadzić wstępną operację. Należy uważać na to, by na dywanie nie rozproszyc zbyt dużo cieczy. Na skutek tego mogą bowiem na dywanie powstawać pofałdowania lub wybrzuszenia, które zanikną dopiero po dłuższym okresie schnięcia.

W celu uniknięcia wypływania znajdującej się w rurze ssawnej cieczy należy jeszcze przy włączonym silniku umieścić przewód ssący ukośnie do góry.

Dopiero potem wyłączyć urządzenie.

### Uwaga !

- Jeśli dywan poddany był wcześniej czyszczeniu szamponem, może przy pierwszym użyciu odkurzacza z funkcją zraszania dojść do silniejszego tworzenia się piany w zbiorniku na nieczystości. W razie gdyby piana wydostała się z wylotu powietrza, należy wyłączyć urządzenie i opróżnić zbiornik. Chcąc uniknąć dalszego tworzenia się piany, należy dodać do zbiornika filiżankę octu.

Podwyższone tworzenie się piany jest po jednorazowym gruntownym czyszczeniu koncentratem czyszczącym THOMAS ProTex wykluczone, ponieważ zawiera on specjalny składnik zapobiegający pienieniu.

- Dopóki dywan jest jeszcze wilgotny, nie powinno się po nim chodzić.

### Odkurzanie na mokro twardych podłóg

**W** Przystawkę do podłóg (22) - tak jak to pokazano na ilustracji - nałożyć do góry zgodnie z ruchem wskazówek zegara na ssawkę zraszającą do dywanów (18) aż do oporu.

Można teraz czyścić i suszyć gładkie podłoga ceramiczne, kamiennie i z tworzyw sztucznych w ciągu jednej operacji.

### Czyszczenie tapicerki

**X** Do czyszczenia mebli tapicerowanych lub foteli samochodowych należy używać ssawki do tapicerki i zraszania (20). Ssawka ta (20) jest nakładana bezpośrednio na zawór zamykający (17) i poprzez obracanie sprzęgła (39) wąż ciśnieniowy jest przymocowywany do zaworu.

Należy uważać przy tym na to, żeby nie nanieść zbyt dużo cieczy, ponieważ - zależnie od części dolnej korpusu - trzeba liczyć się z dłuższym okresem schnięcia.

Proces czyszczenia - patrz czyszczenie dywanów.

### Po czyszczeniu na mokro

Wyjąć wtyczkę sieciową.

- R** Przed zdjęciem głowicy silnika (2) rozłączyć wąż ciśnieniowy (19). Nacisnąć w tym celu na wyłącznik przy sprzęgle (5).
- A** Zdjąć z urządzenia głowicę silnika (2) i położyć ją na miskę zbierającą, by uniknąć zanieczyszczeń spowodowanych kapiącą wodą.
- B** Zdjąć i opróżnić zbiornik na płyn zraszający (28). Opróżnić i gruntownie przepłukać zbiornik na nieczystości.
- O** W celu konserwacji pompy i zaworów napełnić zbiornik na płyn zraszający czystą wodą, włożyć do zbiornika i ponownie nałożyć głowicę silnika (2).

Funkcję zraszania uruchomić na gładkich podłogach lub nad zlewem.

Następnie oczyścić obydwa zbiorniki i dobrze osuszyć zdemontowane części.

### Czyszczenie i konserwacja urządzenia

Przed przystąpieniem do czyszczenia urządzenia należy zawsze pamiętać o uprzednim wyciągnięciu wtyczki sieciowej.

Obudowy silnika nigdy nie zanurzać w wodzie, w razie konieczności przetrzeć ją tylko wilgotną szmatką i następnie osuszyć.

Zbiornik i użyte części wyposażenia po każdym odkurzaniu na mokro wymyć ciepłą wodą, ewentualnie z dodatkiem nie szorującego środka czyszczącego, szczególnie po zbieraniu kleistych cieczy.

## Usterki i ich usuwanie

Jeśli nasze urządzenie nie pracuje zadowalająco, nie zawsze musimy od razu wzywać serwis. Należy najpierw sprawdzić, czy usterka nie ma aby błażej przyczyny.

### Jeśli przy odkurzaniu wydostaje się kurz:

- Sprawdzić, czy system filtrów został zamocowany zgodnie z instrukcją.
- Sprawdzić, czy użyty został oryginalny filtr wodny / worek filtracyjny.

### Jeśli siła ssania stopniowo maleje:

- Sprawdzić, czy zbiornik jest pełny.
- Sprawdzić, czy pory materiału filtracyjnego nie zostały zatkane przez drobny pył lub sadzę.
- Sprawdzić, czy ssawki (szczotki), rura przedłużająca, wąż ssący lub filtr wodny nie są zatkane przez zanieczyszczenia (zdemontować elementy węża ssącego przy wyłączonym urządzeniu - jego rozciągnięcie spowoduje rozluźnienie zalegającego zanieczyszczenia).
- Sprawdzić, czy filtr ochronny silnika (33) jest zanieczyszczony.

### Jeśli siła ssania zmaleje nagle:

- Sprawdzić, czy zawór pływakowy nie zamknął przepływu powietrza. Może się to zdarzyć przy skrajnie ukośnym ustawieniu lub przechyleniu urządzenia. Wyłączyć odkurzacz - pływak opadnie wówczas na dół - i urządzenie jest ponownie gotowe do użycia.

### Jeśli silnik nie pracuje:

- Sprawdzić, czy bezpiecznik nie jest uszkodzony i czy jest napięcie w sieci.
- Sprawdzić, czy kabel, wtyczka i gniazdo wtykowe są w dobrym stanie.
- Przed sprawdzeniem wyciągnąć wtyczkę z gniazda.
- Nigdy nie otwierać silnika samodzielnie!

### Jeśli nie wydostaje się płyn czyszczący:

- Sprawdzić, czy pompa jest włączona - lampka kontrolna (6) musi się palić.
- Oczyszczyć sitko filtra ssawnego (37).
- Sprawdzić, czy płyn czyszczący znajduje się w zbiorniku na płyn zraszający.
- Sprawdzić, czy wąż ssący wisi luźno w zbiorniku na płyn zraszający.
- Sprawdzić, czy ssawka zraszająca nie jest zatkana.

Jeśli ssawka zraszająca jest zatkana, pozostawić ją na jakiś czas w wodzie. Potem mocno przedmuchać.

## Mając na uwadze sprawy ochrony środowiska należy przestrzegać:

Opakowań, wysłużonych urządzeń i opróżnionych butelek po koncentracie czyszczącym nie wyrzucać zwyczajnie lecz oddawać do powtórnego przetworzenia.

O właściwą firmę zajmującą się powtórny przetwarzaniem wzgl. najbliższy punkt zbierania odpadów można dowiedzieć się w swojej administracji.

Poprzez sieć kanalizacyjną wolno usuwać jedynie środki czyszczące rozcieńczone wodą.

W formie koncentratu środek czyszczący należy oddać we własnej firmie zajmującej się powtórny przetwarzaniem wzgl. najbliższym punkcie zbierania odpadów.

## Serwis

Prosimy zwrócić się do sprzedawcy Waszego urządzenia, który w razie konieczności poda Wam adres lub numer telefonu właściwej placówki serwisowej firmy THOMAS.

**Prosimy o podawanie przy tym danych z tabliczki informacyjnej Waszego odkurzacza, umieszczonej na tylnej ściance urządzenia.**

**Aby zachować bezpieczeństwo pracy urządzenia, naprawy - w szczególności części przewodzących prąd elektryczny - należy powierzać tylko wykwalifikowanemu elektromonterowi. W przypadku usterki należy zwrócić się zatem do sprzedawcy lub bezpośrednio do punktu serwisowego firmy THOMAS**

## Oświadczenie wiarygodności CE

Niniejszym oświadczamy na własną odpowiedzialność, iż dane urządzenie odpowiada wymogom następujących norm lub dokumentom normowym:

- Wytyczne EG dotyczące niskiego napięcia (73/23/EWG), zastąpione 93/68/EWG
- Wytyczne EG dotyczące wytrzymałości elektromagnetycznej (89/336/EWG), zastąpione 91/263/EWG, 92/31/EWG, 93/68/EWG

Zastosowane normy zgodności:

- DIN EN 60335-1, DIN EN 60335-2-2;
- DIN EN 61000-3-2: 1995; DIN EN 61000-3-3: 1995;
- DIN EN 55014-1: 1993; DIN EN 55014-2: 1997

Пожалуйста, внимательно прочтите приведенную в данном Руководстве по эксплуатации информацию. Она содержит важнейшие указания по технике безопасности, монтажу, эксплуатации и техническому обслуживанию агрегатов типа "THOMAS SUPER 30 S". Бережно храните Руководство по эксплуатации и передавайте его возможному последующему владельцу. Изготовитель не несет никакой ответственности в случае несоблюдения ирпведенных ниже указаний. Агрегаты типа "THOMAS SUPER 30 S" не должны применяться неправильным образом, т. е. не в соответствии с предусмотренными требованиями по эксплуатации. Данные агрегаты служат для использования только в домашнем хозяйстве.

- Напряжение, указанное на заводской табличке прибора, должно соответствовать напряжению питающей сети.
- Агрегат не должен вводиться в эксплуатацию в случае, если:
  - поврежден сетевой соединительный кабель,
  - агрегат имеет видимые повреждения,
  - хотя бы раз упала моторная часть агрегата.
- Проверьте пылесос на отсутствие транспортных повреждений.
- Удалите упаковку и утилизируйте ее согласно местным предписаниям.
- Никогда не оставляйте прибор во включённом состоянии без присмотра и обращайте внимание на то, чтобы дети не игрались с прибором.
- Изменения, внесенные в агрегат, могут вредить Вашему здоровью. Поэтому предоставляйте проведение ремонта агрегата только специализированной мастерской.
- Ни в коем случае не используйте агрегат в помещениях, в которых хранятся огнеопасные материалы или в которых образовались газообразные вещества.
- Необходима предельная осторожность, если Вы очищаете лестничные ступени. Убедитесь, что агрегат имеет надежное положение на полу лестничной клетки и следите за тем, чтобы шланг не был полностью натянут на всю имеющуюся длину. В том случае, если Вы используете пылесос на лестничных ступеньках, удерживайте его одной рукой.
- Не пользуйтесь мощным пылесосом для сухого всасывания, если система фильтров не встроена соответственно руководству по эксплуатации.
- **Внимание!** Агрегаты данных исполнений не предусмотрены для очистки от вредной для здоровья пыли.
- Не засасывайте содержащие растворители жидкости, такие, как, например, разжижители для лака, масла, бензин, а также агрессивные жидкости.
- Не оставляйте агрегаты на открытом воздухе и не подвергайте их прямому воздействию влаги.
- Насадки и трубки при включенном агрегате не должны находиться в непосредственной близости от головы, так как в этом случае возникает опасность повреждения глаз и ушей.
- Ни в коем случае для удаления штепсельной вилки из розетки не тяните за кабель, а только за саму вилку.
- Следите за тем, чтобы сетевой соединительный кабель не подвергался ни нагреву, ни воздействию агрессивных химических жидкостей, и не касался при натяжении острых кромок или поверхностей.
- Поврежденный соединительный провод этого устройства опасен; в случае повреждения провод должен быть заменен предприятием-изготовителем или его службой сервиса, или другим квалифицированным специалистом.
- Не храните пылесос в непосредственной близости от отопительных устройств.
- Ни в коем случае не ремонтируйте агрегаты самостоятельно, а передайте их для ремонта имеющим на это право подразделениям службы Заказчика.
- Применяйте только оригинальные запасные части.
- В интересах Вашей собственной безопасности необходимо избегать применения удлинительного кабеля во влажных помещениях.
- Сетевую вилку необходимо удалить из розетки:
  - при неисправностях во время эксплуатации,
  - перед каждой очисткой и техническим обслуживанием,
  - по окончании использования,
  - при каждой замене фильтра.
- Перед тем, как подвергнуть агрегат утилизации, отрежьте, пожалуйста, сетевой соединительный кабель.
- Ни в коем случае не направляйте струю мощного средства на сетевые розетки или электрические приборы.
- После всасывания жидкостей или распыления мощных средств незамедлительно опорожните резервуар.
- Химическое вещество (распыляемое чистящее средство) не должно попадать в руки детей.
- **Внимание!** Только при использовании оригинального чистящего средства фирмы "Thomas" могут гарантироваться полное функционирование агрегата и эффективное действие чистящего средства.
- Лица с восприимчивой кожей должны избегать прямого контакта с чистящим раствором.
- **Перед проведением каких-либо работ на агрегате необходимо установить переключатель в нулевое положение и удалить сетевой штепсель из розетки.**
- В случае попадания чистящего концентрата на слизистые оболочки (глаза, ротовую полость и т. п.) их необходимо промыть большим количеством проточной воды.

**Мы поздравляем Вас с замечательной покупкой!**  
**Используйте все возможности Вашего агрегата путем правильной эксплуатации.**

#### Возможности применения

Агрегаты типа "THOMAS SUPER 30 S" могут использоваться в качестве пылесосов для очистки ковровых покрытий, мягкой мебели, гладких полов и напольных покрытий и для регулярного ухода за жилыми помещениями; они могут поглощать как пыль, так и жидкости, например, они могут освобождать забившиеся кухонные раковины и другие сливы. Путем минимального количества ручных операций Ваш агрегат типа "THOMAS SUPER 30 S" может быть оснащен прилагаемыми стандартными принадлежностями для влажной очистки Ваших ковровых покрытий или мягкой мебели. Агрегаты типа "THOMAS SUPER 30 S" являются многоцелевыми изделиями. В области распыления моющих средств они предусмотрены для чистки ковровых покрытий, мягкой мебели и гладких полов и напольных покрытий с применением чистящего раствора. При использовании насадки для мытья окон он также орифоден для чистки окон. При всасывании жидкостей речь может идти только о жидкостях на водяной основе; агрегат ни в коем случае не должен применяться для удаления возгораемых жидкостей. Режим всасывания пыли предусмотрен для удаления сухой грязи и пыли с ковровых покрытий, полов, мебели и гардин.

#### Описание монтажа

Измните агрегат из коробки, удалите весь упаковочный материал и идентифицируйте приведенные ниже детали и функции с чертежами в начале данного Руководства по эксплуатации, которые должны Вам помочь в понимании последующих указаний. Требуемые для ходовой части детали по причинам, обусловленным технологией упаковки, прилагаются в упаковке в разобранном состоянии

#### Монтаж направляющих роликов

- (A)** Откройте защелкивающиеся скобы (3) и снимите блок двигателя (2).
- (B)** Удалите резервуар распыляемого моющего средства (28) и чистящую жидкость. Резервуар (1) установите отверстием вниз.
- (C)** Для облегчения монтажа мы рекомендуем штифты (30) с обоих концов слегка смазать жиром.  
Сначала установите штифты (30) в основание резервуара (1), затем совместно с направляющими роликами (4) прижмите до упора.  
Резервуар (1) с установленными направляющими роликами (4) установите на ролики и проведите контроль функционирования.

#### Установка блока двигателя

- (D)** Блок двигателя (2) установите таким образом, чтобы совпадали плоскости колпака и резервуара. Затем прижмите обе защелкивающиеся скобы (3).

#### Подключение всасывающего шланга

- (E)** Всасывающий шланг (13) таким образом введите во всасывающий патрубок (8), чтобы совпали маркировки на всасывающем патрубке и соединительном элементе всасывающего шланга и вошла в фиксированное положение кнопка. Для снятия шланга оттяните соединительный элемент, одновременно вращая его.  
После этого может быть подключена желаемая дополнительная принадлежность.

#### Держатели всасывающей трубки

- (F)** Всасывающую трубку (14) в комплекте с установленной дополнительной принадлежностью и всасывающим шлангом подвесьте на заднюю стенку агрегата.

#### Хранение кабеля

- (G)** После использования сетевой соединительный кабель (10) может быть, как это показано на рисунке, смотан и подвешен в кабельном желобе.

#### Моторозащитный фильтр

- (K)** После каждого процесса засасывания и рабочего процесса распыления проверить моторозащитный/33/фильтр на загрязнение и в необходимости прочистить. Для этого открыть поплавковый клапан / 38 / в направлении стрелки и моторозащитный фильтр выбрать из всасывающего отверстия.  
Почищенный или же новый фильтр снова заложить в исходное положение и насадить опять поплавковый клапан.

#### Чистящий концентрат

Ваш содержит 0,5 л. протекс очистительного концентрата. Указание на применение и дозировку берите пожалуйста с этикетки бутылки.

## Режим сухого всасывания

- ⚠** Никогда при сухой уборке не пользуйтесь Вашим прибором Aquafilter без аквафильтра, тонкодисперсного текстильного фильтра и соответствующей заправки водой. Не всасывайте большие количества тонкодисперсной пыли, напр., муки, порошка какао, цемента и т. п.

### Подготовка

- A** Отсоединить прибор от розетки и снять верхнюю моторную часть (2).
- B** Удалить ёмкость для чистой воды (28).
- L** Имеющийся на верхней моторной части шланг для всасывания (37) вставить в предназначенное для утюга крепление (36).
- H** Установить волокнистый фильтр (26) с помощью зажимного кольца (25) и закрепить его поворотными скобами (31).
- I** Состыковать до упора аквафильтр, состоящий из 3 частей, и крепко насадить его на всасывающий штуцер.
- ⚠** При этом следите за маркировкой. Аквафильтр должен быть защёлкнут на дне всасывающего резервуара и равномерно лежать на дне. Залейте 2 литра чистой воды во всасывающий бак.
- J** Путём перекалывания верхнего края подвесить тонкодисперсный текстильный фильтр во всасывающем резервуаре.
- D** Насадить верхнюю моторную часть (2). Поворотный выключатель на приборе должен быть установлен на "0".
- G** Подключить сетевой шнур (10).

### Технический уход за системой аквафильтра.

- ⚠** По гигиеническим причинам систему аквафильтра и всасывающий резервуар после каждого использования следует опорожнить, почистить и просушить. Грязная вода и мокрые части благоприятствуют размножению бактерий и грибов.

Тонкодисперсный текстильный фильтр в зависимости от степени загрязнения нужно протереть сухой или слегка влажной суконкой. При сильном загрязнении его следует промыть чистой водой без добавления моющих и чистящих средств. Следите за тем, чтобы при следующем использовании фильтр был полностью просушен.

## Пуск в эксплуатацию

### Включение прибора

- M** В режиме сухого всасывания поворотный выключатель (7) должен быть установлен на символ "жовровая насадка".

### Контрольная лампочка (6) не должна загораться.

Прибор готов к работе.

## Режим всасывания жидкостей

### Сборка

- A** Отсоединить прибор от розетки и снять верхнюю моторную часть (2).
- Внимание!** перед всасыванием жидкостей удалить блок фильтров (26 + 27).
- L** Поплавковый клапан (38) всегда поддерживайте в рабочем состоянии и обеспечивайте его чистоту. Он автоматически прерывает всасывание, когда резервуар становится полным.
- D** Установите блок двигателя (2). Поворотный переключатель на агрегате должен находиться в положении "0".
- G** Подключите сетевой соединительный кабель (10).

### Ввод в эксплуатацию

#### Включение агрегата

- M** При рабочем процессе "Режим всасывания жидкостей" поворотная кнопка (7) должна быть установлена на символ "Насадка для боистки ковровых покрытий".

### Контрольная лампа (6) не должна гореть.

#### Агрегат готов к эксплуатации.

Жидкости из резервуаров могут всасываться непосредственно при помощи всасывающего шланга или, соответственно, всасывающей трубки. **Особую осторожность следует соблюдать при всасывании жидкостей из резервуаров или емкостей, уровень жидкости в которых находится выше, чем сам агрегат, и объем которых является большим, чем вместимость всасывающего резервуара агрегата. В этом случае при полном резервуаре и закрытом поплавковом клапане жидкость может продолжать перетекать согласно принципу сифона.**

Поэтому в подобных случаях проводите отсасывание порциями и периодически опорожняйте всасывающий резервуар агрегата. По окончании работы вначале поднимите всасывающую трубку из жидкости, и лишь после этого отключите двигатель.

**Внимание!** Бензин, разжижители, мазут и т. п. в связи с турбулизацией и смешиванием со всасывающим воздухом могут образовывать взрывоопасные пары или смеси.

Ацетон, кислоты и растворители могут агрессивно воздействовать на материалы, примененные в конструкции агрегата. Грязная вода с обычными бытовыми моющими средствами, образующаяся при мытье полов, может всасываться без всяких опасений. После всасывания жидкостей резервуар и все использованные детали необходимо очистить и просушить.

## Использование распылительно-экстракционной системы

### Перед влажной очисткой ковровых покрытий

Убедитесь в том, что все, что Вы желаете очистить в режиме распыления жидкости, допускает это. Вы не должны использовать агрегат для очистки тонких ковров, ковров ручной работы и ковров с неводостойкой окраской.

Для проверки слегка смочите раствором чистящего средства белую тряпку и протрите ею скрытый участок коврового покрытия. Если на тряпке не остается следов краски, можно исходить из того, что покрытие имеет стойкую окраску. В противном случае ковровое покрытие не должно очищаться методом распыления жидкости.

При наличии сомнений обратитесь в отношении этого в Ваш специализированный магазин.

Перед каждой очисткой методом распыления жидкости ковровое покрытие тщательно очистите от пыли.

Во время очистки и после нее помещение должно хорошо проветриваться для обеспечения скорейшего высыхания.

### Очистка ковровых покрытий распылительно-экстракционным методом

- A** При вытянутом из розетки сетевом штепселе снимите блок двигателя (2).
- B** При применении распылительно-экстракционной системы необходимо следить за тем, чтобы был установлен бачок для распыляемого моющего средства (28).
- N** Налейте чистящего концентрата в бачок для распыляемого моющего средства (28) и долейте воду. Указание на применение и дозировку берите пожалуйста с этикетки бутылки. Используйте слегка теплую воду (максимум 30 °C). Вода более высокой температуры может повредить как агрегат, так и ковровое покрытие и мягкую мебель.
- L** Освободите находящийся в блоке двигателя (2) всасывающий шланг (37). Одновременно с установкой блока двигателя (2) опустите всасывающий шланг в чистящую жидкость.
- D** Заблокируйте резервуар путем прижатия обеих защелкивающихся скоб (3).

### Подключить всасывающий и напорный шланги

- P** Вставить запорный клапан (17) в крепление на всасывающей трубе. Затем насадить на всасывающую трубу (14) рукоятку (11). Теперь следует закрепить напорный шланг (19) пружинными зажимами (15) на всасывающем
- E** После этого всасывающий шланг (13) вводится во всасывающий патрубок (8) таким образом, чтобы совпали отметки и всасывающий шланг слышимо (со щелчком) зафиксировался.
- Q** После этого напорный шланг (19) плотно установите в быстроразъемное соединение (5) на блоке двигателя (2). После этого установите вторую всасывающую трубку (с подвесными петлями) на ранее смонтированную трубку.
- S** Установите насадку для распыления моющих средств (18).
- T** Прикрепленный к насадке напорный шланг (12) насадить сцеплением (39) на запорный клапан (17) и повернуть до закрепления. Затем укрепить напорный шланг (12) малыми пружинными зажимами (16) на всасывающей трубе.
- G** Подключите сетевой соединительный кабель (10). Агрегат готов к эксплуатации.

### Включение агрегата

- U** Поверните поворотный переключатель (7) в положение распылительно-экстракционного режима.

### Теперь должна загореться контрольная лампа (6).

#### Распылительно-экстракционная система

- Глубоко вбрызгнуть под давлением чистящий раствор
  - Растворить грязь и тщательно, до волокон смыть
  - Энергично удалить агрегатом грязную воду и вновь поднять ворс ковра.
- Все действия в одном рабочем процессе.



**T** Насадку для распыления моющего средства для ковровых покрытий установите на ковер в одном из углов комнаты. Затем нажимайте рычаг клапана (40) на зажимном элементе до тех пор, пока не начнет распыляться чистящий раствор. После этого находящуюся на ковре насадку медленно перемещайте по прямолинейной траектории по коверу. В конце траектории или при перерывах отпустите рычаг клапана, чтобы остановить струю моющего средства. Когда распыленная жидкость полностью удалена, поднимите насадку и с небольшим перекрытием начните новую траекторию.

Таким образом, полоса за полосой, может быть обработана вся поверхность.

Если на очищенной поверхности еще остались следы жидкости, эти места могут быть повторно очищены с опущенным рычагом клапана (40).

Благодаря прозрачной верхней части насадки Вы можете решить самостоятельно, когда закончить этот процесс.

**V** На сильно загрязненные места Вы можете при помощи агрегата нанести удвоенное количество жидкости, распыляя жидкость при движении вперед и распыляя и всасывая ее при возвратном движении. Кроме того, путем установки агрегата в положение "Только распыление", Вы можете провести предварительную обработку.

Следите за тем, чтобы на ковер не распределялось слишком большое количество жидкости, так как в связи с этим на ковре могут появиться складки или вмятины, которые исчезают только после удлиненного процесса сушки.

Чтобы предотвратить нежелательное выливание находящейся во всасывающей трубке жидкости, Вы должны поднять всасывающую трубку наклонно вверх еще при работающем двигателе.

Только после этого выключите агрегат.

### **Внимание!**

**Если ковровое покрытие ранее подвергалось обработке шампунем, то при первом использовании агрегата в распылительно-экстракционном режиме это может привести к сильному пенообразованию в грязесборнике. Если пена появляется в отверстии выхода воздуха, отключите агрегат и опорожните грязесборник. Для предотвращения дальнейшего пенообразования добавьте в грязесборник 1 чашку столового уксуса.**

**Повышенное пенообразование после однократной тщательной очистки при помощи чистящего концентрата „Thomas ProTex“ исключается, так как оно снабжено специальным средством по уменьшению пенообразования.**

**Вы не должны ходить по ковровому покрытию до тех пор, пока оно не высохнет.**

### **Жидкостной режим очистки жестких покрытий**

**W** Установите переходник для твердых покрытий (22), как изображено на рисунке, сместив его до упора на насадке для чистки ковровых покрытий (18) в направлении стрелки, резиновой губкой вверх.

При помощи него Вы можете очищать и осушать Ваше гладкое керамическое, кирпичное или пластиковое напольное покрытие в одном рабочем процессе.

### **Чистка мягкой мебели**

**X** Для чистки Вашей мягкой мебели или сидений автомобиля используйте распылительно-экстракционную насадку для мягкой мебели (20).

При чистке мягкой мебели следите за тем, чтобы не наносилось избыточное количество жидкости, так как в противном случае необходимо будет считаться, в зависимости от конструкции мебели, с длительным временем сушки.

Распылительно-экстракционная насадка для мягкой мебели (20) устанавливается непосредственно на запорный клапан (17), напорный шланг закрепляется на клапане путем вращения муфты (39).

Процесс чистки смотри "Чистка ковровых покрытий".

### **После чистки в жидкостном режиме**

**R** Вытяните из розетки сетевой штепсель. Перед снятием блока двигателя (2) должен быть отсоединен напорный шланг (19). Для этого нажмите размыкающую кнопку на быстродействующей муфте (5). Соединительный штифт автоматически выталкивается.

**A** Удалите блок двигателя (2) с агрегата и установите на приемную емкость, чтобы избежать загрязнений капавшей водой.

Удалите и опорожните бачок для распыляемого чистящего средства (28)

**B** Опорожните и тщательно промойте грязесборник.

В качестве меры по уходу за насосом и клапанами наполните бачок для распыляемого моющего средства чистой водой, закрепите в резервуаре и вновь установите блок двигателя (2).

Введите систему распыления в эксплуатацию на гладком полу или над кухонной раковиной. Затем очистите оба резервуара и демонтированные части хорошо просушите.

### **Чистка прибора и уход за ним**

Перед чисткой всегда отсоединяйте прибор от розетки!

Никогда не погружайте корпус мотора в воду! Протирайте корпус мотора и ёмкость влажной сушкой и после просушивайте.

Ёмкость и использованные принадлежности после каждого всасывания жидкостей и особенно после клеейких жидкостей должны быть промыты тёплой мыльной водой.

### **Мероприятия при возможных неисправностях**

Если Ваш агрегат, вопреки ожиданиям, функционирует не удовлетворяющим Вас образом, Вам обязательно незамедлительно обращаться в службу заказчика. Вначале проверьте, не вызваны ли помехи лишь незначительными неисправностями:

#### **Если пыль проступает при всасывании:**

- Установлена ли система фильтров соответственно руководству?
- Применяется ли оригинальный водяной фильтр/волоконный фильтр?

#### **Если постепенно уменьшается всасывающая мощность:**

- Не переполнен ли грязесборник?
- Не забыты ли фильтрующие патроны мелкодисперсной пылью или сажой?
- Не забыты ли пылью насадка, удлинительная трубка или всасывающий шланг? (растяните всасывающий шланг при включенном агрегате - растяжение устраняет засорение).
- Не загрязнен ли защитный фильтр турбины?

#### **Если внезапно уменьшается всасывающая мощность:**

- Не остановил ли поплавковый клапан проход воздуха?  
Это может случиться при экстремальном наклонном положении и при опрокидывании агрегата. Отключите пылесос - поплавок опускается вниз - агрегат вновь готов к эксплуатации.

#### **Если не работает двигатель :**

- Исправен ли предохранитель и имеется ли напряжение?
- Псправы ли кабель, сетевой штепсель и розетка?
- Перед проверкой вытяните сетевой штекер из розетки.
- Ни в коем случае не открывайте самостоятельно двигатель!

#### **Если не выходит чистящая жидкость:**

- Включен ли насос (должна гореть контрольная лампа (6)?)
- Очистите сито всасывающего фильтра (37).
- Имеется ли в баке для распыляемого средства чистящая жидкость?
- Свободно ли висит всасывающий шланг в баке для распыляемого средства?
- Не забита ли распыляющая насадка?

Если распыляющая насадка забита, положите ее на некоторое время в воду. После этого тщательно промойте.

#### **Для защиты окружающей среды, пожалуйста, соблюдайте:**

Упаковочный материал, пришедшие в негодность агрегаты и пустые бутылки из-под чистящего концентрата не выбрасывайте просто так, а передавайте их для повторной переработки. О ближайшей станции повторной переработки или сборном пункте Вы можете узнать в Вашем управлении коммунального хозяйства. Только разбавленный водой чистящий концентрат может быть удален через систему канализации. В концентрированной форме чистящий концентрат необходимо сдавать на станцию повторной переработки или сборный пункт.

### **Служба Заказчика**

Выясните у торгующей организации адрес или номер телефона ответственной за Вас службы заказчика фирмы "THOMAS".

**Пожалуйста, сообщайте ей одновременно данные, находящиеся на типовой табличке, расположенной на задней стенке Вашего агрегата.**

**Для обеспечения безопасной эксплуатации Вашего устройства все ремонтные работы, особенно на токоведущих частях, Вы должны доверять специалистам-электрикам. В случае неисправности Вам необходимо по этому поводу обратиться в Вашу торговую организацию или непосредственно в службу заказчика.**

#### **Декларация соответствия нормам СЕ**

Мы заявляем под личную ответственность, что данное изделие соответствует следующим нормам или нормативным документам:

- нормативам ЕС для низковольтных приборов (37/23/EWG), изменено на 93/68/EWG,
- нормативам ЕС на электромагнитную совместимость (89/336/EWG), изменено на 91/263/EWG, 92/31/EWG, 93/68/EWG.

Использованные гармонизированные нормы:

DIN EN 60335-1, DIN EN 60335-2-2;  
DIN EN 61000-3-2: 1995; DIN EN 61000-3-3: 1995;  
DIN EN 55014-1: 1993; DIN EN 55014-2: 1997.