

Turkish Coffee Machine

User Manual

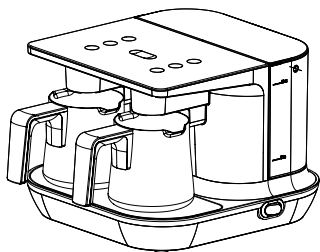

TKM 8961 A

TKM 8961 K

TKM 8961 B

TKM 8961 S

01M-7489490100-2519-01

beko

Please read this manual first!

Dear Valued Customer,

Thank you for preferring this Beko appliance. We hope that you get the best results from your appliance which has been manufactured with high quality and state-of-the-art technology. For this reason, please read this entire user manual and all other accompanying documents carefully before using the appliance and keep it as a reference for future use. If you handover the appliance to someone else, give the user manual as well. Follow the instructions by paying attention to all the information and warnings in the user manual.

Meanings of the Symbols

Following symbols are used in various sections of this manual:



Important information and useful hints about usage.



WARNING: Warnings against dangerous situations concerning the security of life and property.



Suitable for contact with food.



Warning for electric shock.



Functional grounding



Protection class for electric shock.



This product has been produced in environmentally-friendly, state-of-the-art facilities.

Complies with the WEEE regulation.



It does not contain PCB.

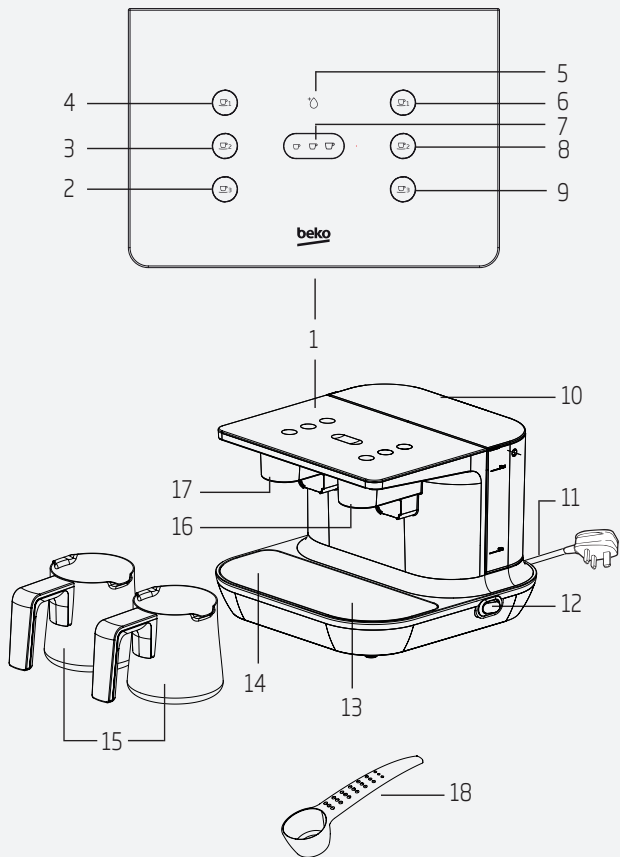

1. Control panel
2. Left compartment, button to start making 3 servings of coffee
3. Left compartment, button to start making 2 servings of coffee
4. Left compartment, button to start making 1 serving of coffee
5. Water indicator LED
6. Right compartment, button to start making 1 serving of coffee
7. Right compartment, button to start making 2 servings of coffee
8. Right compartment, button to start making 3 servings of coffee
9. Small-Medium-Large - cup size adjustment buttons
10. Water tank (1.5 l)
11. Mains cable
12. On/off button
13. Right compartment heating surface
14. Left compartment heating surface
15. Coffee-making pots - 2x
16. Right compartment coffee-making detection sensor
17. Left compartment coffee-making detection sensor
18. Coffee measuring spoons

Technical data

Power: Total Rated Input Power: 1100 W

Induction Heating Input Power: 2 X 525 W = 1050 W

Voltage: 220-240 V AC ~, 50-60 Hz

Electrical insulation class: II



Technical and design modifications are reserved.

The values which are declared in the markings affixed on your appliance or the other printed documents supplied with it represent the values which were obtained in the laboratories pursuant to the pertinent standards. These values may vary according to the usage of the appliance and ambient conditions.

1 Important safety and environmental instructions 6

1.1 General safety..... 6

2 Use 17

2.1 Initial use..... 17

2.2 Coffee making 21

2.3 Amounts 22

2.4 Sleep mode 23

2.5 Notifications 24

3 Cleaning and care 27

3.1 Cleaning..... 27

3.1.2 Descaling..... 28

3.2 Storage..... 29

3.3 Handling and transportation ... 29

4 Technological features of the appliance 30

5 Before calling the authorised service agent 30

01M-7489490101-2519-01

01M-7489490103-2519-01

01M-7489490102-2519-01

1 Important safety and environmental instructions

This section contains safety instructions that will help protect from risk of personal injury or property damage.

Failure to follow these instructions will void all types of warranty.

1.1 General safety

- This appliance complies with the international safety standards.
- Do not use the appliance outdoors and in the bathroom.
- No responsibility or warranty claim shall be assumed for damages arising from misuse or improper handling of the appliance.
- Never attempt to dismantle or separate the mounted parts of the appliance.
- Only use the original parts or parts recommended by the manufacturer.

1 Important safety and environmental instructions

- Always use the appliance on a stable, flat, clean, dry and non-slip surface.
- Do not put any substances apart from coffee and sugar into the coffee-making pot.
- Do not drink the cooked Turkish coffee using the coffee-making pot.
- Turkish Coffee Machine is designed to operate at 4-37°C 80% relative humidity.
- Due to the manufacturing technology, steam and odour may arise in the heating element of the appliance during the initial use. This is normal. They will disappear after a few cycles.
- **WARNING:** When making coffee, do not move the appliance and do not remove the coffee-making pot.
- Do not move the appliance when it is still hot or when there is liquid inside the coffee-making pot.

1 Important safety and environmental instructions

- The coffee-making pot and the heating surfaces get hot during use. For this reason, do not contact the heating surface or the pot during and after use (until it cools down).
- **WARNING:** When making coffee, there might be some hot steam over the pot. Avoid contacting these areas to prevent the effects of the hot steam.
- Avoid contacting hot surfaces and hold the pot only by handle.
- Ensure that the appliance is switched off before moving it.
- The base (black glass surface) on which the coffee-making pot is placed gets hot during operation. Therefore, do not touch this area while using and until the appliance gets cold.
- This appliance should be connected to a maximum 30 mA domestic fault current protection fuse for additional protection.

1 Important safety and environmental instructions

- Use the appliance with a grounded plug.
- If the supply cable is damaged, immediately stop using it to prevent any danger and have it replaced by the manufacturer, service agent or similarly qualified personnel.
- Do not use the appliance if the appliance itself or any part of it is damaged. Contact the authorised service.
- Do not use the appliance with an extension cord.
- Do not immerse the appliance, power cord, or power plug in water or any other liquids.
- Do not touch the appliance or its plug with damp or wet hands.
- Position the appliance in such a way that the plug is always accessible.

1 Important safety and environmental instructions

- Prevent damage to the power cable by not squeezing, bending, or rubbing it on sharp edges. Keep the power cable away from hot surfaces and naked flame.
- Make sure that there is no danger that the power cable could be accidentally pulled or that someone could trip over it when the appliance is in use.
- Unplug the appliance before cleaning it and never clean it when it is in use.
- Do not pull the power cable of the appliance to unplug the appliance from the outlet and do not wrap its power cable around the appliance.
- Your mains power supply should comply with the information supplied on the rating plate of the appliance.
- Do not use the appliance in or near places where combustible or inflammable places or materials are present.

1 Important safety and environmental instructions

- Do not use the appliance next or close to heat resources (hob, grill, heater core, stove etc.).
- Keep the appliance away from steam resources and avoid using it in environments containing excessive steam.
- Do not use the coffee-making pot with any other heater (hob and etc.) apart from the appliance.
- Do not place anything (cups, coffee-making pots etc.) on the appliance.
- This appliance is not suitable for commercial use. It is intended to be used for household purposes in places such as:
 - Shops, offices and personnel kitchens in other working environments,
 - Farmhouses,
 - By customers in hotels, motels and other residential places,
 - Places for sleep and breakfast.

1 Important safety and environmental instructions

- This appliance can only be used to cook coffee.
- Extreme caution is advised when being used near children and persons who are restricted in their physical, sensory or mental abilities.
- This appliance may be used by children who are at the age of 8 or over and the people whose physical, perceptive or mental skills are impaired or who are inexperienced or not knowledgeable about the appliance as long as they are supervised or informed and made understood the safe use of the appliance and the encountered dangers. Children should not play with the appliance.
- Cleaning and user maintenance procedures should not be performed by children over 8 unless they are supervised by an older person.
- If you keep the package material keep it away from children.

1 Important safety and environmental instructions

- Keep the appliance out of the reach of children under age 8.
- Supervise children to ensure that they do not play with the appliance.
- This product only contains functional grounding connection.
- If you are using a pace maker, consult the manufacturer before using the appliance.
- Perform cleaning and care procedures in compliance with the "Cleaning and Care" section in this manual.
- **WARNING:** If there is damage (crack, breakage etc.) on the coffee-making surface, immediately disconnect the product from the mains and do not use it to prevent electric shock, and contact the authorised service.
- Do not fill the water tank with any other substance (milk, powdered milk) than water.

1 Important safety and environmental instructions

- Do not exceed the max. level mark of the water tank.
- When making coffee, do not stir the coffee with spoon or any other object and do not intervene in the process.
- Do not leave metal objects (such as cutlery) on hot surfaces in the coffee-making areas since these objects get hot.
- Do not use the devices with an external timer or a remote control system.
- This appliance cannot be used for built-in applications and it is not intended to be used inside cabinets. Do not put the coffee machine in a cabinet while it is running.

1 Important safety and environmental instructions

1.2 Compliance with the WEEE Directive and disposal of the waste product

This product does not contain harmful or prohibited materials specified in the "Regulation for Supervision of the Waste Electric and Electronic Appliances" issued by the Ministry of Environment and Urbanisation. Conforms to the WEEE Regulation.



This symbol indicates that this product shall not be disposed with other household wastes at the end of its service life. Used device must be returned to official collection point for recycling of electrical and electronic devices. To find these collection systems please contact to your local authorities or retailer where the product was purchased. Each household performs important role in recovering and recycling of old appliance. Appropriate disposal of used appliance helps prevent potential negative consequences for the environment and human health.

1.3 Package information



Package of the product is made of recyclable materials in accordance with our national legislation. Do not dispose of the packaging materials together with the domestic or other wastes. Take them to the packaging material collection points designated by the local authorities.

1 Important safety and environmental instructions

1.4 Plug Wiring

The moulded plug on this appliance incorporates a 13 A fuse. Should the fuse need to be replaced an ASTA approved BS1362 fuse of the same rating must be used. Do not forget to refit the fuse cover. In the event of losing the fuse cover, the plug must not be used until a replacement fuse cover has been fitted. Colour of the replacement fuse cover must be the same colour as that visible on the pin face of the plug. Fuse covers are available from any good electrical store.

Fiting a different plug

- As the colours of the wires in the mains lead of this appliance may not correspond with the coloured markings identifying the terminals on your plug, proceed as follows:
- Brown cable = L (Live)
- Blue cable = N (Neutral)
- Green/yellow cable must be connected to ground (E) \equiv line
- With the alternative plugs a 13 A fuse must be fitted either in the plug or adaptor or in the main fuse box. If in doubt contact a qualified electrician.

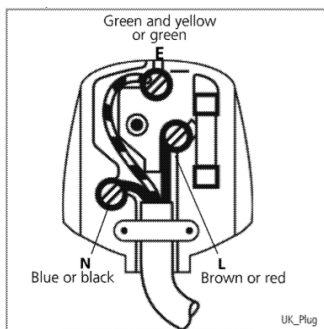

2 Use

2.1 Initial use

i Read the whole user manual before using the product.

Make sure that the device is straight and balanced on a flat, clean, dry and non-slip surface.

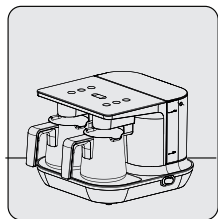

Place the product vertically on a flat, clean and dry surface.

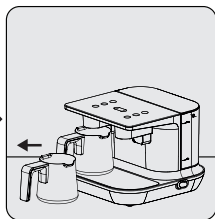

Slightly pull the coffee-making pot (15) out of its slot.



Wash the water tank (10) and the coffee making pot (15) by hand and dry them.

i To obtain a tasty coffee, make sure that the inside of the coffee-making pot (15) is dry and clean.

i Make sure that there are no water drops underneath the coffee-making pot (15) when preparing coffee. Otherwise, an annoying noise will be heard when the water drops get into contact with the hot base.

2 Use

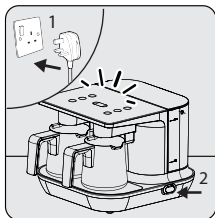

Insert the plug (11) in the wall-socket. Switch the On/Off button (12) to On (I) position - All buttons on the control panel (1) will turn white.

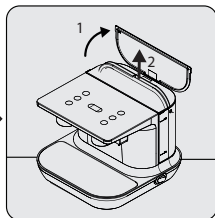

Open the cover of the water tank. Holding the handle, slightly pull it up to remove.

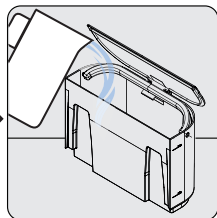

Fill the water tank (10) up to a level between min. and max. levels. Close the cover again and re-install it.



If you want, you can also fill the water tank (10) without completely removing it. Repeat the same process after the appliance gives a water depleted warning (5).

To fill the pump and water system with water and bleed the air out of the system:

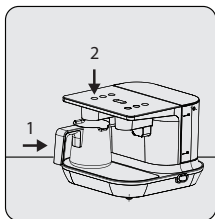

Place the coffee-making pot into the left compartment heating surface (14). Press the left compartment coffee-making button for 3 servings (2).

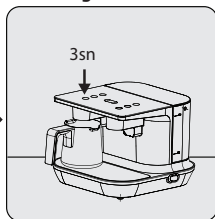

Once the water pumping process is over, press and hold the same button for 3 seconds to end the coffee-making process.

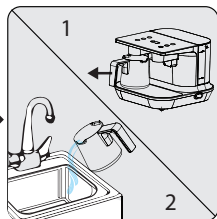

Take the coffee-making pot (15) and drain the water in it down the sink.

2 Use





This way, proper operation of the pump in the appliance is ensured.



WARNING: Repeat this process also after you remove/ place the water tank from/into its place and before brewing coffee.

To adjust the water amount according to the size cup:

	Small cup for one serving	60 ml on average.
	Medium cup for one serving	70 ml on average.
	Large cup for one serving	80 ml on average.

2 Use

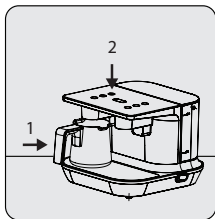

Place the coffee-making pot (15) into the left compartment heating surface (14). Press the left compartment coffee-making button for 1 serving (4).

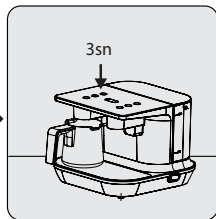

Once the water pumping process is over, press and hold the same button for 3 seconds to end the coffee-making process and drain the water inside the coffee-making pot (15) into your cup.

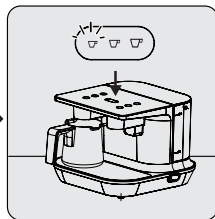

If the water you have poured into your cup is too little or too much, press the cup size adjustment button to set it to small, medium or large (9). You can press the cup size adjustment button (9) to switch between level. Once the LED of the desired cup size turns on, end the process.



The cup size LED will show the level to which the product is set. Repeat the water amount adjusting process when you change the cup size. Repeat the water amount adjusting process when you change the cup size.

2 Use

2.2 Coffee making

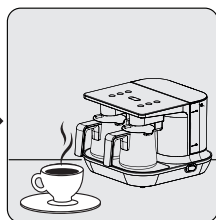
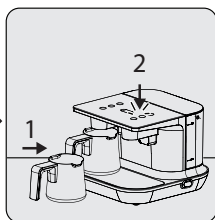
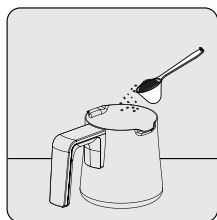

Put the desired amount of coffee and sugar (up to 3 servings) into the coffee-making pot (15).

Place the coffee-making pot (15) in its slot. Slightly press the button that is found on the compartment where you have placed the coffee-making pot (15) and that shows the number of servings based on the amount of coffee you have added.

- The light of the selected button will light in white.

Once the coffee-making process is complete, an audio warning will be heard and the LED of the relevant coffee-making button will flash in white. Once the LED turns dull white, slightly pull back the coffee-making pot (15) to remove it and pour the coffee into your cup.



WARNING: Pay attention not to stain the heating surface (13-14). If you drip coffee onto the heating surface, wipe it with a slightly damp cloth before it gets dry.



WARNING: Do not use the coffee-making pot on any cooking appliance other than the Coffee Machine! (Hob etc.)



WARNING: The appliance will not start unless you place the coffee-making pot (15) properly into its seat.

2 Use



WARNING: Fully insert the pot back into its seat in upright position. Otherwise your product will not run.



Coffee-making time is 1-1.5 min. for 1 person., 1.5-2.5 min. for 2 persons and 2-3.5 min. for 3 persons.



For a tasty coffee, take the coffee-making pot (15) from the seat without waiting!



Pour coffee swiftly in order to prevent the foam and grounds from remaining in the coffee-making pot (15).



If you want to cancel the coffee-making process for any reason, press and hold the selected coffee-making starting button for 3 seconds.

2.3 Amounts

This is an easy-to-use appliance designed to make Turkish coffee. You can prepare foamy Turkish coffee that suits your tastes by using the quantities in the table. Following quantities are provided only for information purposes. You can adjust them according to your personal tastes.

- Add sufficient coffee for one, two or three persons by using the measuring spoon, desired amount of sugar and required amount of water for your cup size (recommended cup size is 65 ml) into the coffee-making pot.
- These amounts are for a one-serving medium cup. You can use the measuring spoon provided with the product for measuring the amount of coffee. For a foamy, delicious coffee, use fine grind fresh coffee suitable for making Turkish coffee.

2 Use

Recommended quantities of ingredients to prepare coffee				
	Sugar-free	With little sugar	With medium amount of sugar	Sweet
Coffee	1 measure	1 measure	1 measure	1 measure
Sugar	-	1/2 cube of sugar / 1/2 tea spoon of granulated sugar	1 cube of sugar / 1 tea spoon of granulated sugar	2 cubes of sugar / 2 tea spoons of granulated sugar

*These quantities are for single serving.

*You can prepare 3 servings of coffee maximum in a single pot.

* We recommend you to use sugar cubes to easily adjust the amount of sugar.

2.4 Sleep mode

If you do not do anything on the appliance for 3 minutes, it will give an audio warning (beep) and switch to stand-by mode. If you press the coffee-making start button or the cup size adjustment button, an audio warning will be heard and the appliance will leave sleep mode.

2 Use

2.5 Notifications

Product is ready to make coffee

LED of the selected cup size is constantly on in white. LEDs of the coffee-making starting button are in dull white.



Making coffee

LED of the selected coffee-making starting button is constantly on in white.

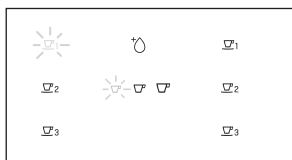

Please wait

Do not remove the coffee-making pot.

Coffee-making process is complete

LED of the selected coffee-making starting button is flashing in white.



Remove the coffee-making pot, and pour the coffee into the cup before serving.

Level exceeded error

The selected button's LED for coffee-making start is flashing in red.



Switch off the product. Take out the coffee-making pot from its seat. Use a damp cloth to clean the base of the coffee-making pot, heating surface (make sure that the heating surface is cold) and the sensor glass. You can switch on the product again to start another coffee-making process. Contact authorised service agent if the error occurs again.

2 Use

Time out error

The selected button's LED for coffee-making start is continuously on in red



Switch off the product. Take out the coffee-making pot from its seat. Use a damp cloth to clean the base of the coffee-making pot, heating surface (make sure that the heating surface is cold) and the sensor glass. You can switch on the product again to start another coffee-making process. Contact authorised service agent if the error occurs again.

Coffee-making error 1

The button LEDs for coffee-making start for the relevant compartment are flashing in red



Switch off the product. Take out the coffee-making pot from its seat. Use a damp cloth to clean the base of the coffee-making pot, heating surface (make sure that the heating surface is cold) and the sensor glass. You can switch on the product again to start another coffee-making process. Contact authorised service agent if the error occurs again.

2 Use

Coffee-making error 2

LEDs of all coffee-making starting buttons are constantly on in red

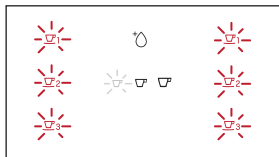

Switch off the product. Take out the coffee-making pot from its seat. Use a damp cloth to clean the base of the coffee-making pot, heating surface (make sure that the heating surface is cold) and the sensor glass. You can switch on the product again to start another coffee-making process. Contact authorised service agent if the error occurs again.

No water

Water indicator LED is constantly on in red

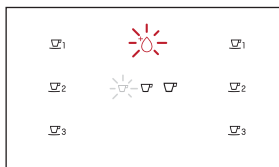

Fill the water tank with water up to the max level. (When there is no water left, the coffee-making start buttons will go off and the user cannot make any selection).

3 Cleaning and care

3.1 Cleaning



WARNING: Since the appliance will be hot during coffee-making, please wait until it is cold if you would like to clean it afterwards.



WARNING: Never use gasoline, solvent, abrasive cleaning agents, metal objects or hard brushes to clean the appliance.



WARNING: Never immerse the appliance or its power cable in water or any other liquid.



WARNING: Use a dry cloth to wipe the water droplets that appear on the sensor glass (16-17) after consecutive coffee-making cycles.



WARNING: Do not wash the coffee-making pot (15) in dishwasher.

3 Cleaning and care

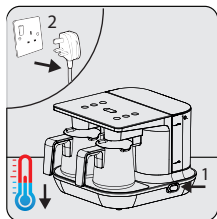

Switch the On/Off button (12) of the appliance to Off (0) position. Unplug the appliance. Allow it to cool down.

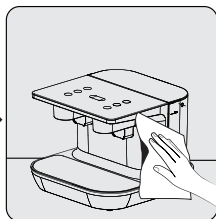

Use a damp cloth and a small amount of washing liquid to clean the outer surface of the appliance.

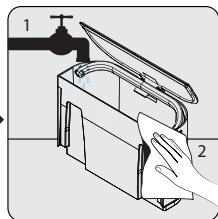

Remove the water tank (10) of the appliance. Wash it under running water with little washing liquid. Then dry and re-install it.

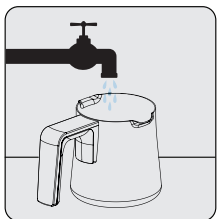

Wash the coffee-making pot by hand.

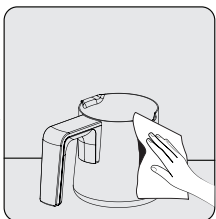

Then, dry it.

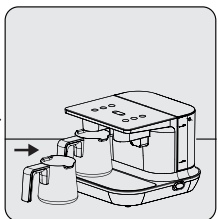

After drying the coffee-making pot, re-install it.

3.1.2 Descaling

To clean the stains (deposits) that might appear in the coffee-making pot in time without harming the inner base surface, pour one dessert spoon of citric acid crystals to the coffee-making pot and pour boiling water on it, so that water fills 1/3 of the pot. Wait for 10 minutes. At the end of the waiting process, you can rinse the coffee-making pot (15) and use it again.

3 Cleaning and care



WARNING: If you do not perform the descaling process for a long time, the base of the water reservoir of the appliance will get covered with lime and become inoperable.

3.2 Storage

- If you do not intend to use the appliance for a long time, store it carefully.
- Please make sure that the appliance is unplugged, cooled down and totally dry.
- Store the appliance in a cool and dry place.
- Keep the appliance and its power cable out of the reach of children.

3.3 Handling and transportation

- During handling and transportation, carry the appliance in its original packaging. The packaging of the appliance protects it against physical damages.
- Do not place heavy loads on the appliance or on the packaging. The appliance may be damaged.
- Dropping the appliance may render it non-operational or cause permanent damage.

4 Technological features of the appliance

SpinJet



su jeti karıştırma sistemi

Automatic stirring system that ensures that the coffee is foamy and ideally consistent

CookSense



pişirme algılama sistemi

The technology that allows making coffee at the best consistency.

AntiSpill



tasma önleme sistemi

Additional safety system eliminating the necessity of watching the coffee while it is being prepared

5 Before calling the authorised service agent



First, check if the appliance is plugged in or not.



Check whether there is any break or damage on the cable.



Check if there is enough water in the water tank and if it is fitted in its place or not.



Clean the level detection glass.

4 الميزات التقنية للجهاز

نظام التقلب التلقائي الذي يضمن إعداد كوب من القهوة يتميز برغوة، مع استمرار ذلك بشكل مثالي



التكنولوجيا التي تتيح إمكانية إعداد القهوة بأفضل انساق.



يعمل نظام الأمان الإضافي على تجنب الحاجة إلى مراقبة عملية إعداد القهوة أثناء إعدادها



5 قبل الاتصال بوكيل الخدمة المعتمد

أولاً، تأكد أن الجهاز إما مفصول عن الكهرباء أو متصل بها.



تحقق مما إذا كانت هناك أي فواصل أو أضرار في الكبل.



تحقق مما إذا كان مستوى الماء الموجود داخل خزان الماء كافيًا، وما إذا كان قد تم تركيبه في مكانه من عدمه.



قم بتنظيف زجاج اكتشاف المستوى.



3.3 التعامل والنقل

- أثناء عمليات التعامل والنقل، قم بحمل الجهاز في مكونات التغليف الأصلي. تساعد تعبئة الجهاز على حمايته من الأضرار المادية.
- لا تضع أحمالاً ثقيلة على الجهاز، أو على التغليف. قد يتعرض الجهاز لتلفيات.
- قد يؤدي إسقاط الجهاز إلى تعرّضه لضرر غير تشغيلي، أو ضرر مستمر.

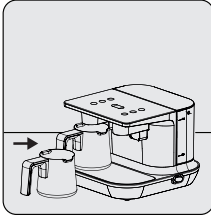

بعد تجفيف وعاء إعداد القهوة، أعد تركيبه في الجهاز.

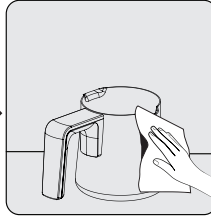

ثم جففه.

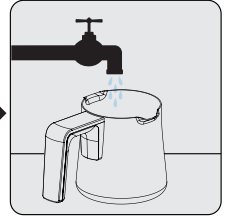

اغسل وعاء إعداد القهوة بيديك.

3.1.2 إزالة الترسبات

لتنظيف البقع (الترسبات) التي قد تظهر في وعاء إعداد القهوة بمرور الوقت بدون إتلاف سطح القاعدة الداخلي، صب مقدار ملعقة حلوى من بلورات حمض الستريك داخل وعاء إعداد القهوة، وصب الماء المغلي عليه، وذلك حتى يملأ الماء مقدار 1/3 من الوعاء. انتظر لمدة 10 دقائق. في نهاية فترة الانتظار، يمكنك شطف وعاء إعداد القهوة (15) وإعادة استخدامه مرة أخرى.

تحذير: إذا لم تقم بتنفيذ عملية إزالة الترسبات لمدة طويلة، فإن قاعدة خزان المياه الخاصة بالجهاز ستتم تغطيتها بالليمون وتصبح غير قادرة على التشغيل.



3.2 التخزين

- إذا لم تكن تنوي استخدام الجهاز لمدة طويلة، فقم بتخزينه بعناية.
- الرجاء التأكد من أن الجهاز مفصول عن الكهرباء، وبارد، وجاف بالكامل.
- قم بتخزين الجهاز في مكان بارد وجاف.
- احرص على إبعاد الجهاز وكبل التيار الخاص به عن متناول الأطفال.

تحذير: نظراً لأن الجهاز يكون ساخناً أثناء عملية إعداد القهوة، فالرجاء الانتظار حتى يبرد إذا كنت ترغب في تنظيفه بعد ذلك.



تحذير: لا تستخدم مطلقاً البنزين، أو سائلاً مطهراً، أو عوامل التنظيف الكاشطة، أو الأشياء المعدنية، أو الفرش الصلبة لتنظيف الجهاز.



تحذير: لا تغمر الجهاز، أو كبل التيار الخاص به مطلقاً في الماء أو أي سائل آخر.



تحذير: استخدم قطعة قماش جافة لمسح نقاط الماء المتساقطة التي قد تظهر على زجاج المستشعر (16 - 17) بعد دورات التفكير في إعداد القهوة.



تحذير: لا تغسل وعاء إعداد القهوة (15) داخل غسالة الأطباق.

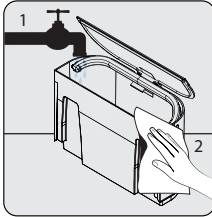

أخرج خزان المياه (10) من الجهاز. اغسله تحت الماء الجاري باستخدام قدر قليل من سائل الغسيل، ثم جففه واعد تركيبه.

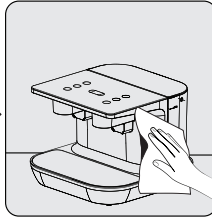

استخدم قطعة قماش رطبة، وقليلًا من سائل الغسيل لتنظيف السطح الخارجي من الجهاز.

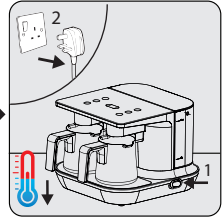

اضبط زر التشغيل/إيقاف التشغيل (12) الخاص بالجهاز في وضع إيقاف التشغيل (0). افصل الجهاز عن الكهرباء. اتركه حتى يبرد.

أوقف تشغيل المنتج. أخرج وعاء إعداد القهوة من القاعدة الخاصة به. استخدم قطعة قماش رطبة لتنظيف قاعدة وعاء إعداد القهوة، وسطح التسخين (تأكد من أن سطح التسخين بارد)، وزجاج المستشعر. يمكنك تشغيل المنتج مرة أخرى لبدء عملية أخرى لإعداد القهوة. اتصل بوكيل الخدمة المعتمد في حالة حدوث العطل مرة أخرى.

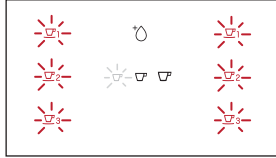

خطأ في إعداد القهوة 2

تضيء جميع مصابيح LED الخاصة بأزرار بدء إعداد القهوة بشكل مستمر بلون أحمر

املأ خزان الماء بالماء إلى علامة المستوى الأقصى. (عندما لا يتبقى ماء في الجهاز، فستنطفئ إضاءة أزرار إعداد القهوة ولن يستطيع المستخدم إجراء أي تحديد).

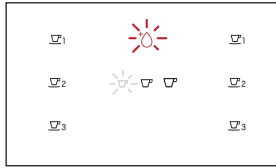

لا يوجد ماء

يضيء مصباح LED الخاص بمؤشر الماء بشكل مستمر باللون الأحمر

أوقف تشغيل المنتج. أخرج وعاء إعداد القهوة من القاعدة الخاصة به. استخدم قطعة قماش رطبة لتنظيف قاعدة وعاء إعداد القهوة، وسطح التسخين (تأكد من أن سطح التسخين بارد)، وزجاج المستشعر. يمكنك تشغيل المنتج مرة أخرى لبدء عملية أخرى لإعداد القهوة. اتصل بوكيل الخدمة المعتمد في حالة حدوث العطل مرة أخرى.



خطأ في المهلة الزمنية

يضيء مصباح LED للزر المحدد الخاص ببدء إعداد القهوة إضاءة ثابتة باللون الأحمر

أوقف تشغيل المنتج. أخرج وعاء إعداد القهوة من القاعدة الخاصة به. استخدم قطعة قماش رطبة لتنظيف قاعدة وعاء إعداد القهوة، وسطح التسخين (تأكد من أن سطح التسخين بارد)، وزجاج المستشعر. يمكنك تشغيل المنتج مرة أخرى لبدء عملية أخرى لإعداد القهوة. اتصل بوكيل الخدمة المعتمد في حالة حدوث العطل مرة أخرى.



خطأ في إعداد القهوة 1

مصباح LED الخاصة بالزر بخصوص بدء إعداد القهوة للتجفيف المناسب تومض بلون أحمر

2.5 الإشعارات



المنتج جاهز لعمل القهوة

يضيء مصباح LED الخاصة بالحجم المحدد للقهوة بشكل مستمر باللون الأبيض. تظهر مصابيح LED الخاصة بزر بدء إعداد القهوة بلون أبيض باهت.

يرجى الانتظار

لا تقم بإزالة وعاء إعداد القهوة.

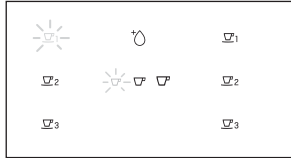

إعداد القهوة

يضيء مصباح LED الخاص بزر بدء إعداد القهوة بشكل مستمر بلون أبيض.

قم بإزالة وعاء إعداد القهوة، وصب القهوة داخل الكوب قبل تقديمها.



تمت عملية إعداد القهوة

يوميض مصباح LED الخاص بزر بدء إعداد القهوة بشكل مستمر بلون أبيض.

أوقف تشغيل المنتج. أخرج وعاء إعداد القهوة من القاعدة الخاصة به. استخدم قطعة قماش رطبة لتنظيف قاعدة وعاء إعداد القهوة، وسطح التسخين (تأكد من أن سطح التسخين بارد)، وزجاج المستشعر. يمكنك تشغيل المنتج مرة أخرى لبدء عملية أخرى لإعداد القهوة. اتصل بوكيل الخدمة المعتمد في حالة حدوث العطل مرة أخرى.



خطأ في تجاوز المستوى

يوميض مصباح LED للزر المحدد الخاص ببدء إعداد القهوة بلون أحمر

2.3 مقادير

هذا الجهاز يتميز بسهولة استخدامه لإعداد القهوة التركية. يمكنك تحضير قهوة تركية ذات رغوة مميزة تناسب أذواقك، وذلك باستخدام الكميات المذكورة في الجدول. الكميات التالية مذكورة فقط لأغراض معرفية. يمكنك ضبط تلك الكميات حسب أذواقك الخاصة.

- قم بإضافة قدر كافٍ من القهوة حسب متطلبات شخص، أو شخصين، أو ثلاثة باستخدام ملعقة قياس، والقدر المطلوب من السكر، والمقدار المطلوب من الماء حسب حجم الكوب لديك (موصى أن يكون حجم الكوب 65 مل) في وعاء إعداد القهوة.
- هذه المكونات مخصصة لعمل كوب من القهوة بحجم متوسط الحجم. يمكنك استخدام ملعقة القياس المتوفرة مع المنتج لقياس مقدار القهوة. للحصول على قهوة ذات رغوة، وطيبة المذاق، استخدم قهوة جيدة الطحن وطازجة بما يناسب عملية إعداد القهوة التركية.

الكميات الموصى بها من المكونات اللازمة لإعداد القهوة				
الحلوى	مع إضافة مقدار متوسط من السكر	مع إضافة قدر بسيط من السكر	خالية من السكر	
1 ميكال	1 ميكال	1 ميكال	1 ميكال	القهوة
مكعبان من السكر / ملعقتا شاي من السكر المطحون	مكعب واحد من السكر/ملعقة قهوة من السكر المطحون	مقدار 1/2 كوب من السكر 1/2 ملعقة شاي من السكر المطحون	-	السكر

* هذه المقادير مخصصة لعمل كوب قهوة واحد.

* يمكنك إعداد 3 أكواب قهوة في وعاء فردي بحد أقصى.

* نحن نوصي بأن تستخدم مكعبات السكر لضبط حجم السكر بسهولة.

2.4 وضع النوم

إذا لم تكن قد استعملت الجهاز لإعداد أي شيء لمدة 3 دقائق، فسيصدر صوت تحذيري (رنين) وسيُنقل إلى وضع الاستعداد. إذا ضغطت على زر بدء إعداد القهوة أو زر ضبط حجم الكوب، فسيصدر صوت تحذيري مسموع وسيخرج الجهاز من وضع السكون.

تحذير: لا تستخدم وعاء إعداد القهوة داخل أي جهاز طبخ آخر غير "ماكينة إعداد القهوة"! (سطح تسخين، إلخ)



تحذير: لا يبدأ الجهاز ما لم تقم بوضع وعاء إعداد القهوة (15) بطريقة صحيحة في مكانه.



تحذير: أعد إدخال الوعاء بالكامل في مكانه في وضع صاعد. وإلا، فلن يبدأ تشغيل جهازك.



تستغرق عملية إعداد القهوة ما بين 1 - 1.5 دقيقة لكل شخص، وما بين 1.5 - 2.5 دقيقة لشخصين، وما بين 2 - 3.5 دقائق لكل 3 أشخاص.



للاستمتاع بقهوة ذات مذاق رائع، خذ وعاء إعداد القهوة (15) من القاعدة الخاصة بها بدون انتظار!



قم بصب القهوة بسرعة لكي تُحوّل دون بقاء رغوة وثقل القهوة في وعاء إعداد القهوة (15).



إذا كنت ترغب في إلغاء عملية إعداد القهوة لأي سبب، فاضغط مع الاستمرار على زر بدء إعداد القهوة لمدة 3 ثوانٍ.



يضيء مصباح LED الخاص بتحديد حجم الكوب لكي يوضح المستوى الذي تم ضبط المنتج عليه. كرر عملية ضبط كمية الماء عند تغيير حجم الكوب. كرر عملية ضبط كمية الماء عند تغيير حجم الكوب.

i

2.2 إعداد القهوة

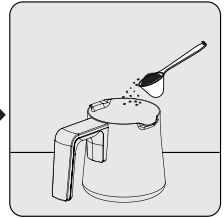
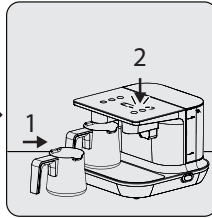
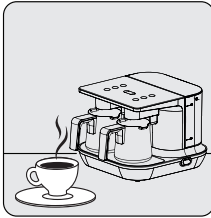

بمجرد انتهاء عملية إعداد القهوة، يصدر تحذير صوتي، كما يومض مصباح LED خاص بزر إعداد القهوة باللون الأبيض. بمجرد تحوّل لون مصباح LED إلى الأبيض الباهت، اسحب برفق وعاء إعداد القهوة (15) لإخراجه، وقم بصب القهوة داخل الكوب الخاص بك.

ضع وعاء إعداد القهوة (15) داخل الفتحة المخصصة له. اضغط برفق على الزر الموجود في التجويف، في المكان الذي وضعت وعاء إعداد القهوة فيه (15) والذي يوضح عدد الأكواب المطلوب إعدادها من القهوة، وذلك حسب مقدار القهوة التي قمت بإضافتها.

ضع القدر المطلوب من القهوة والسكر (حتى 3 أكواب) داخل وعاء إعداد القهوة (15).

- يضيء مصباح الزر المحدد باللون الأبيض.

تحذير: انتبه حتى لا تلوّث سطح التسخين بالبقع (13 - 14). إذا سقطت قطرات من القهوة على سطح التسخين، فامسحها بقطعة قماش مبللة قليلاً قبل تجفيفها.



بهذه الطريقة، فإنك تضمن التشغيل الصحيح للمضخة الموجودة داخل الجهاز.



تحذير: كرّر هذه العملية بعد إخراج/وضع خزان المياه من/داخل مكانه، وقبل تخمر القهوة.



ضبط مقدار الماء حسب حجم الكوب:

كوب صغير لعمل كوب قهوة واحد	60 مل في المتوسط.	
كوب متوسط لعمل كوب قهوة واحد	70 مل في المتوسط.	
كوب كبير لعمل كوب قهوة واحد	80 مل في المتوسط.	

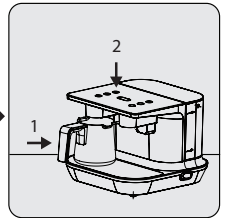
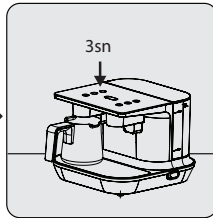
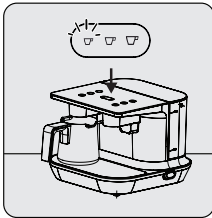

إذا كان حجم الماء الذي قمت بصبه داخل الكوب قليلاً للغاية أو كثيراً للغاية، فاضغط على زر ضبط حجم الكوب لكي تضبطه على مقاس صغير، أو متوسط، أو كبير (9). يمكنك الضغط على زر ضبط حجم الكوب (9) للتبديل بين المستويات. بمجرد ظهور ضوء مصباح LED الخاص بضبط حجم الكوب، قم بإنهاء العملية.

بمجرد انتهاء عملية ضخ المياه، اضغط معنل الاستمرار على نفس الزر لمدة 3 ثوانٍ لإنهاء عملية إعداد القهوة، وتصريف الماء الموجود بداخل وعاء إعداد القهوة (15) في الكوب الخاص بك.

ضع وعاء إعداد القهوة (15) داخل سطح التسخين بالتجوف الأيسر (14). اضغط على زر إعداد القهوة بالتجوف الأيسر لإعداد كوب واحد من القهوة (4).

2 الاستخدام

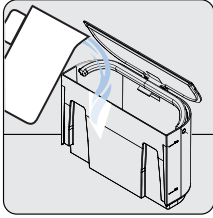

املأ خزان الماء (10) حتى مستوى بين المستويات القصوى والدنيا. أغلق الغطاء مرة أخرى، ثم أعد تركيبه.

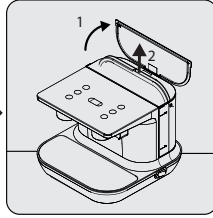

افتح غطاء خزان الماء مع إمساك المقبض، اسحب الغطاء لأعلى ببطء لإخراجه.

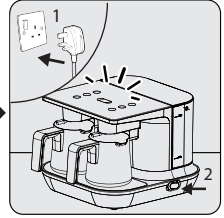

أدخل القابس (11) في مقبس التيار الكهربائي الحائط. اضغط زر التشغيل/إيقاف التشغيل (12) في الوضع On (التشغيل) (I).
- جميع الأزرار الموجودة في لوحة التحكم (1) يتحول لونها إلى الأبيض.

إذا كنت ترغب، فيمكنك أيضاً ملء خزان المياه (10) بدون إخراجه بالكامل. كرر نفس العملية بعد صدور تحذير من الجهاز يفيد بوجود تسرب للمياه (5).

i

لكي تملأ المضخة، ونظام الماء بالمياه، وإخراج الهواء من النظام:

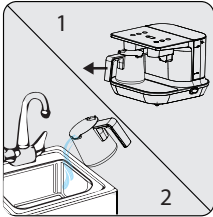

خذ وعاء إعداد القهوة (15) وقم بتصريف المياه الموجودة بداخله في الحوض.

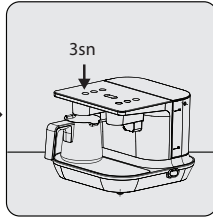

بمجرد انتهاء عملية ضخ المياه، اضغط مع الاستمرار على نفس الزر لمدة 3 ثوان حتى انتهاء عملية إعداد القهوة.

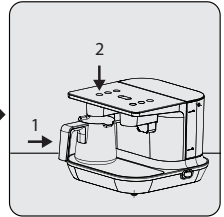

ضع وعاء إعداد القهوة داخل سطح التسخين بالتجوف الأيسر (14). اضغط على زر إعداد القهوة بالتجوف الأيسر لإعداد 3 أكواب من القهوة (2).

2.1 الاستخدام الأولي

اقرأ دليل المستخدم بالكامل قبل استخدام المنتج.

i

تأكد أن الجهاز في وضع مستقيم، ومرتز على سطح مستوٍ، ونظيف، وجافّ، ولا يسمح بانزلاق الأشياء.



اغسل خزان الماء (10) ووعاء إعداد القهوة (15) باليد ثم جففهما.

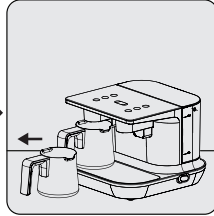

اسحب وعاء إعداد القهوة (15) قليلاً إلى خارج الفتحة الخاصة به.

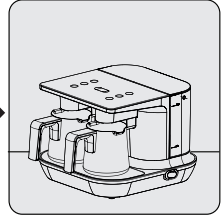

ضع المنتج في وضع رأسي صاعد على سطح مستوٍ، ونظيف، وجافّ.

للحصول على قهوة ذات مذاق جيد، تأكد من أن الجزء الداخلي من وعاء إعداد القهوة (15) جافّ ونظيف.

i

تأكد من عدم تساقط المياه أسفل وعاء إعداد القهوة (15) أثناء تحضير القهوة. وإلا، فقد يتم سماع صوت ضجيج مزعج عند ملامسة المياه المتساقطة للقاعدة الساخنة.

i

1.2 الالتزام بتوجيه WEEE والتخلص من المنتجات المستهلكة

هذا المنتج لا يشمل مواد مؤنفة أو محظورة من تلك المشار إليها في "تشريعات الإشراف على النفايات الكهربائية والأجهزة الإلكترونية" الصادرة من وزارة البيئة والتخطيط العمراني. ملتزم بتوجيه WEEE. تم إعداد هذا المنتج من أجزاء ومواد فائقة الجودة يمكن إعادة تدويرها واستخدامها. لذا، لا تُلق المنتج بعيداً ضمن النفايات المنزلية، أو أي نفايات أخرى بعد انتهاء عمره الافتراضي. انقل الجهاز إلى أقرب نقطة تجميع للنفايات لإعادة تدوير الأجهزة الكهربائية والإلكترونية. اتصل بالسلطات المحلية لمعرفة نقاط تجميع النفايات الموجودة في منطقتك. ساعد على حماية البيئة، والموارد الطبيعية من خلال إعادة تدوير المنتجات المستهلكة.



1.3 معلومات التعبئة

</485> يتم تصنيع مواد تغليف المنتج من مواد قابلة لإعادة التدوير وفق القواعد المحلية لدينا. لا تتخلص من مواد التغليف ضمن النفايات المنزلية، أو أي فضلات أخرى. خذ مواد التغليف هذه إلى نقاط تجميع مواد التغليف المحددة من قبل السلطات المحلية.



- عند إعداد القهوة، تجنب تقليب القهوة بمعلقة أو أي جسم آخر وتجنب التدخل في عملية إعداد القهوة.
- لا تترك الأشياء المعدنية (مثل أدوات المائدة) على الأسطح الساخنة في الأماكن المخصصة لصنع القهوة لأن هذه الأشياء تصبح ساخنة.
- لا تستخدم الأجهزة مع مؤقت خارجي أو نظام تحكم عن بُعد خارجي.
- لا يمكن استخدام هذا الجهاز للتطبيقات المدمجة وهو غير مخصص للاستخدام بداخل الخزانات. لا تضع جهاز إعداد القهوة في خزانة أثناء تشغيله.

1 تعليمات هامة للسلامة والبيئة

- إشراف من قِبَل شخص أكبر سنًا.
- إذا كنت تحتفظ بمواد التغليف، فأبقِها بعيدة عن الأطفال.
- احرص على إبعاد الجهاز عن الوصول إلى أيدي الأطفال ممن تقل أعمارهم عن ٨ سنوات.
- احرص على الإشراف على الأطفال لضمان عدم لعبهم بالجهاز.
- يحتوي هذا المنتج على وصلة تأريض فعالة فقط.
- إذا كنت تستخدم منظم ضربات، فاستشر الشركة المصنعة قبل استخدام الجهاز.
- قم بتنفيذ إجراءات التنظيف والعناية باتباع التعليمات الواردة في القسم «التنظيف والعناية» في هذا الدليل.
- تحذير: إذا حدث تلف (شرخ أو كسر وما شابه ذلك) لسطح صنع القهوة، قم على الفور بفصل المنتج عن مأخذ التيار الكهربائي ولا تستخدمه لتجنب الإصابة بصدمة كهربائية واتصل بوكيل الخدمة المعتمد.
- لا تقم بتعبئة خزان الماء بأية مواد أخرى خلاف الماء (كالحليب، مسحوق الحليب).
- ولا تتجاوز علامة حد المستوى الأقصى الموضحة على خزان الماء.

1 تعليمات هامة للسلامة والبيئة

- هذا الجهاز غير مناسب للاستخدام التجاري. وهو مخصص للأغراض المنزلية في أماكن مثل:
 - المحال، والمكاتب، والمطابخ الخاصة في بيئات العمل الأخرى،
 - المنازل الريفية،
 - بواسطة العملاء في الفنادق، والموتيلات، وأماكن الإقامة الأخرى،
 - الأماكن المخصصة للنوم وتناول طعام الإفطار.
- يمكن استخدام هذا الجهاز لإعداد القهوة فقط.
- يوصى بتوخي بالغ الحذر عند استخدام الجهاز بالقرب من الأطفال، والأشخاص ذوي الإعاقة البدنية أو الحسية أو الذهنية.
- يجوز استخدام هذا الجهاز من طرف الأطفال في عمر ٨ أو أكثر والأفراد ذوي الإعاقة البدنية، أو السمعية، أو الذهنية، أو غير المتمرسين أو الذين ليس لديهم معرفة بهذا الجهاز طالما أنهم يخضعوا للرقابة أو يتم إبلاغهم وإفهامهم بالاستخدام الآمن للجهاز والمخاطر التي قد يواجهونها. لا ينبغي على الأطفال اللعب بالجهاز.
- لا ينبغي تنفيذ إجراءات التنظيف والصيانة الخاصة بالمستخدم بواسطة أطفال تقل أعمارهم عن ٨ سنوات ما لم يكونوا تحت

1 تعليمات هامة للسلامة والبيئة

- الأسطح الساخنة وألسنة اللهب.
- تأكد من عدم وجود خطر سحب كابل الطاقة مصادفة أو عدم إمكانية تعثر أحد به عندما يكون الجهاز قيد الاستخدام.
- انزع قابس الجهاز قبل تنظيفه، ولا تحاول تنظيفه مطلقاً عندما يكون قيد الاستخدام.
- لا تسحب كابل الطاقة الخاص بالجهاز لفصله عن مخرج التيار، ولا تقم بلف كابل الطاقة الخاص به حول الجهاز.
- ينبغي أن يتوافق مصدر إمداد الطاقة للموصلات الرئيسية خاصتك مع المعلومات المقدمة على لوحة تصنيف الجهاز.
- لا تستخدم الجهاز في أو بالقرب من الأماكن التي يوجد بها أماكن أو مواد قابلة للاحتراق أو سريعة الاشتعال.
- لا تستخدم الجهاز بجانب أو بالقرب من مصادر الحرارة (سطح تسخين، شواية، قلب سخان، فرن، إلخ).
- أبق الجهاز بعيداً عن مصادر البخار، وتجنب استخدامه في بيئات تحتوي على أبخرة كثيفة.
- لا تستخدم وعاء إعداد القهوة مع أي سخان آخر (سطح تسخين، إلخ) بعيداً عن الجهاز.
- لا تضع أي شيء (أكواباً، أوعية إعداد القهوة، إلخ) على الجهاز.

1 تعليمات هامة للسلامة والبيئة

- القهوة عليها ترتفع درجة حرارتها أثناء التشغيل. لذا، لا تلمس هذه المنطقة أثناء الاستخدام إلى أن يبرد الجهاز.
- ينبغي توصيل هذا الجهاز بمنصهر يتمتع بحماية من أعطال التيار بجهد ٣٠ ميلي أمبير لمزيد من الحماية الإضافية.
- استخدم الجهاز مع تاريس القابس.
- في حالة تلف كبل إمداد الطاقة، توقف عن استخدام الجهاز على الفور، وذلك لكي تحوّل دون التعرض لأي خطر، واستبدل المنتج التالف بواسطة الشركة المصنعة، أو وكيل الخدمة، أو فني مؤهل.
- ولا تستخدم الجهاز في حالة تلف الجهاز أو جزء من أجزائه. اتصل بالخدمة المعتمدة.
- لا تستخدم الجهاز على كابل تمديد خارجي.
- لا تغمر الجهاز أو كابل الطاقة أو قابس الطاقة في المياه أو في أي سوائل أخرى.
- لا تلمس الجهاز، أو القابس الخاص به ويداك مبتلتان أو رطبتان.
- ضع الجهاز بطريقة يسهل من خلالها الوصول للقابس.
- قم بحماية كابل الطاقة من التلف وذلك بعدم الضغط عليه أو ثنيه أو حكه بالحواف الحادة. حافظ على كابل الطاقة بعيداً عن

- "ماكينة إعداد القهوة التركية" مصممة لكي تعمل على درجة حرارة ٣٧-٤ مئوية، وفي رطوبة بنسبة ٨٠٪ كحد أقصى.
- نتيجة لتكنولوجيا التصنيع، فإن البخار والرائحة قد يتصاعدان من عنصر التسخين الخاص بالجهاز أثناء الاستخدام الأولي. هذا الأمر طبيعي. سيختفي ذلك بعد عدة مرات تشغيل.
- تحذير: عند إعداد القهوة، لا تحرك الجهاز ولا تخرج وعاء إعداد القهوة.
- لا تحرك الجهاز وهو ما يزال ساخناً، أو عندما يكون هناك سائل القهوة بداخل وعاء إعداد القهوة.
- ترتفع درجة حرارة وعاء إعداد القهوة وأسطح التسخين أثناء الاستخدام. ولهذا السبب، لا تلمس سطح إعداد القهوة أو وعاء إعداد القهوة أثناء الاستخدام أو بعده (حتى يبرد).
- تحذير: عند إعداد القهوة، قد يتصاعد بعض البخار الساخن فوق الوعاء. تجنب ملامسة هذه المناطق لكيلا تتعرض لآثار البخار الساخن.
- تجنب ملامسة الأسطح الساخنة، وأمسك الوعاء من المقبض فقط.
- تأكد من إيقاف تشغيل الجهاز قبل نقله.
- القاعدة (سطح زجاجي أسود) التي يتم وضع وعاء إعداد

1 تعليمات هامة للسلامة والبيئة

يحتوي هذا القسم على تعليمات السلامة التي تساعد على الحماية من التعرّض لخطر الإصابة الشخصية، أو إتلاف الممتلكات. يؤدي عدم الالتزام بهذه التعليمات إلى إبطال جميع أنواع الضمانات.

1.1 السلامة العامة

- يتوافق هذا الجهاز مع معايير السلامة الدولية.
- لا تستخدم الجهاز في الأماكن المفتوحة أو في الحمام.
- لا تتحمل الشركة المصنعة المسؤولية، ولا يحق المطالبة بالضمان في حالة حدوث أضرار بسبب سوء الاستخدام، أو التعامل بطريقة خاطئة مع الجهاز.
- لا تحاول مطلقًا فك ، أو فصل الأجزاء المثبتة بالجهاز.
- استخدم فقط قطع غيار أصلية، أو قطع الغيار الموصى باستخدامها من قِبَل الشركة المصنعة.
- عليك دائمًا استخدام الجهاز على سطح مستقر، ومستو، ونظيف، وجاف، وغير منزلق.
- يحظر وضع أي مواد أخرى سوى القهوة والسكر داخل وعاء إعداد القهوة.
- لا تشرب القهوة التركيبية التي يتم إعدادها من وعاء إعداد القهوة مباشرة.

6	1 تعليمات هامة للسلامة والبيئة
6	1.1 السلامة العامة
12	1.3 معلومات التعبئة
13	2 الاستخدام
13	2.1 الاستخدام الأولي
16	2.2 إعداد القهوة
18	2.3 مقادير
18	2.4 وضع النوم
19	2.5 الإشعارات
22	3 التنظيف والعناية
22	3.1 التنظيف
23	3.1.2 إزالة الترسبات
23	3.2 التخزين
24	3.3 التعامل والنقل
25	4 الميزات التقنية للجهاز
25	5 قبل الاتصال بوكيل الخدمة المعتمد

01M-7489490101-2519-01
01M-7489490103-2519-01
01M-7489490102-2519-01

1. لوحة التحكم
2. التجويف الأيسر، زر بدء إعداد 3 أكواب من القهوة
3. التجويف الأيسر، زر بدء إعداد كوبين من القهوة
4. التجويف الأيسر، زر بدء إعداد كوب واحد من القهوة
5. مصباح المؤشر الخاص بالماء
6. التجويف الأيمن، زر بدء إعداد كوب واحد من القهوة
7. التجويف الأيمن، زر بدء إعداد كوبين من القهوة
8. التجويف الأيمن، زر بدء إعداد 3 أكواب من القهوة
9. أزرار ضبط حجم الأكواب - صغير - متوسط - كبير
10. خزان الماء (1.5 لتر)
11. كابل التيار الرئيسي
12. زر التشغيل/إيقاف التشغيل
13. سطح التسخين الخاص بالتجويف الأيمن
14. سطح التسخين الخاص بالتجويف الأيسر
15. أوعية إعداد القهوة - 2x
16. مستشعر اكتشاف إعداد القهوة بالتجويف الأيمن
17. مستشعر اكتشاف إعداد القهوة بالتجويف الأيسر
18. ملاعق قياس القهوة

البيانات الفنية

الطاقة: طاقة الإدخال التقديرية الكلية 1100 وات

الطاقة المدخلة للتسخين بالحث الحراري: 2×525 وات = 1050 وات

الفولتية: 220-240 فولتية تيار متردد ~، 50-60 هرتز

فئة العزل الكهربائي: II



يتم الاحتفاظ بالتعديلات الفنية والتصميمات.

القيم المشار إليها في العلامات المثبتة على جهازك أو المستندات الأخرى المطبوعة المتوفرة معه تمثل القيم التي تم الحصول عليها في المختبرات وفقاً للمعايير ذات الصلة. قد تختلف هذه القيم وفقاً لاستخدام الجهاز والظروف المحيطة.

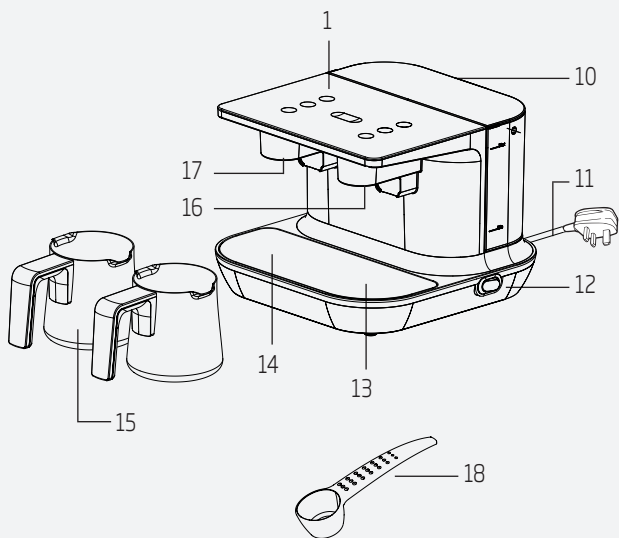
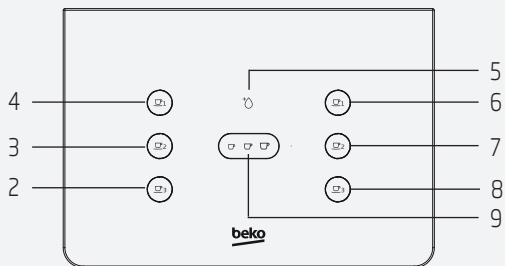

الرجاء قراءة هذا الدليل أولاً!

عزيزي العميل،

نشكرك على تفضيلك شراء جهاز Beko هذا. نحن نأمل في أن تحصل على أفضل النتائج من خلال استخدام جهازك الذي تم تصنيعه بجودة عالية وبأحدث التقنيات. ولهذا السبب، يُرجى قراءة دليل المستخدم هذا بالكامل، وجميع المستندات الأخرى المصاحبة له بعناية قبل استخدام الجهاز، والاحتفاظ به كدليل لاستخدامه في المستقبل. إذا سلمت الجهاز إلى شخص آخر، فيجب عليك إعطاؤه دليل المستخدم أيضًا. اتبع التعليمات من خلال الانتباه إلى جميع المعلومات والتحذيرات المذكورة في دليل المستخدم.

معاني الرموز

يتم استخدام الرموز التالية في أقسام عديدة من هذا الدليل:

معلومات مهمة وتلميحات مفيدة تتعلق بالاستخدام.



تحذير: التحذيرات المهمة في المواقف المختلفة فيما يتعلق بسلامة الأفراد والممتلكات.



آمن للتعامل مع الطعام.



تحذير من التعرض لصدمة كهربائية.



التأريض الفعال



فئة الحماية من التعرض للصدق الكهربائي.



تم إعداد هذا المنتج في مرافق حديثة وصديقة للبيئة

متوافق مع لائحة WEEE.



لا يحتوي على دوائر مطبوعة (PCB).

ماكينة تصنيع القهوة التركية

دليل المستخدم

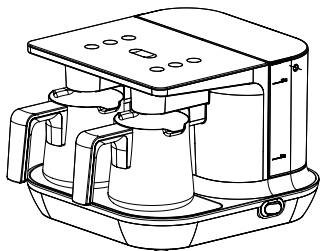

TKM 8961 A
TKM 8961 K
TKM 8961 B
TKM 8961 S

3584330300 Rev: AB

beko

01M-7489490100-2519-01