

COSO®
DESIGN

Руководство по эксплуатации

Микроволновая печь с грилем и конвекцией BMCG25



Артикул 3349

Braukmann GmbH

Райффайзенштрассе 9

D-59757 Арнсберг

Международная горячая линия сервисной службы:

Тел.: +49 (0) 29 32 / 80 55 4 – 99

Факс: +49 (0) 29 32 / 80 55 4 – 77

eMail: kundenservice@caso-germany.de

Последнюю версию Руководства по эксплуатации см. также на нашем сайте:

www.caso-germany.de

№ документа: 3349 07-09-2017

Возможны опечатки и ошибки в наборе.

© 2017 Braukmann GmbH

1 Руководство по эксплуатации

1.1 Общая информация

Прочтите содержащуюся здесь информацию, чтобы быстро ознакомиться со своим прибором и в полной мере использовать все его функции. Ваша микроволновая печь прослужит Вам долгие годы при условии надлежащего обращения и ухода. Желаем Вам пользоваться ею с удовольствием.

1.2 Информация о данном руководстве

Данное Руководство по эксплуатации является составной частью микроволновой печи (в дальнейшем именуемой «прибор») и содержит важные указания по вводу в эксплуатацию, технике безопасности, использованию по назначению, а также уходу за прибором.



Руководство по эксплуатации должно всегда находиться вблизи прибора. Его необходимо прочесть всем лицам, осуществляющим:

- ввод в эксплуатацию,
- обслуживание,
- устранение неисправностей и/или
- очистку

прибора. Сохраните данное руководство по эксплуатации и передайте его следующему владельцу вместе с прибором.

1.3 Предупреждения

В данном руководстве по эксплуатации используются следующие типы предупреждений:

 ОПАСНОСТЬ Предупреждение, соответствующее этой степени опасности, обозначает угрозу опасной ситуации. Если не предотвратить опасную ситуацию, то это приведет к смерти или тяжелым травмам. ▶ Необходимо следовать инструкциям под этим предупреждением, чтобы избежать смерти или нанесения тяжелых травм людям.
 ПРЕДУПРЕЖДЕНИЕ Предупреждение, соответствующее этой степени опасности, означает возможную опасную ситуацию. Если не предотвратить опасную ситуацию, то это может привести к тяжелым травмам. ▶ Необходимо следовать инструкциям под этим предупреждением, чтобы избежать нанесения травм людям.
 ОСТОРОЖНО Предупреждение, соответствующее этой степени опасности, означает возможную опасную ситуацию. Если не предотвратить опасную ситуацию, то это может привести к травмам легкой или средней степени тяжести. ▶ Необходимо следовать инструкциям под этим предупреждением, чтобы избежать нанесения травм людям.
ПРИМЕЧАНИЕ Примечание означает дополнительную информацию, которая облегчает работу с прибором.

1.4 Ограничение ответственности

Вся содержащаяся в данном Руководстве по эксплуатации техническая информация, данные и указания по установке, эксплуатации и уходу за прибором соответствуют актуальному уровню наших знаний на момент печати и учитывают весь наш опыт и знания. Сведения, рисунки и описания, содержащиеся в данном Руководстве по эксплуатации, не могут являться основанием для заявления каких-либо претензий. Производитель не несет ответственности за ущерб, возникший вследствие:

- Несоблюдения указаний в Руководстве по эксплуатации
- Использования прибора не по назначению
- Неквалифицированного ремонта
- Технических изменений, модификаций прибора
- Использования неразрешенных запчастей

Модификации прибора не рекомендуются и не покрываются гарантией. Перевод осуществляется самым добросовестным образом. Однако мы не несем ответственности за ошибки в переводе, даже если перевод был выполнен нами или по нашему заказу. Наши обязательства ограничиваются только оригинальным немецким текстом.

1.5 Охрана авторских прав

Данная документация защищена авторским правом.

Braukmann GmbH сохраняет за собой все права, в том числе право на фотомеханическое воспроизведение, копирование и распространение посредством особых способов (например, обработка данных, носители данных, сети передачи данных), в том числе частичное.

Мы оставляем за собой право на изменение содержания и технические изменения.

2 Безопасность

В этой главе Вы получите важные указания по безопасности при обращении с прибором. Этот прибор соответствует установленным нормам безопасности. Но ненадлежащее использование может привести к материальному ущербу и травмам.

2.1 Надлежащее использование

Данный прибор предназначен только для использования в домашнем хозяйстве в закрытых помещениях для размораживания, подогревания, приготовления, поджаривания на гриле, варки и выпекания продуктов питания и напитков. Иное использование или использование, выходящее за рамки описанного, считается ненадлежащим.



ПРЕДУПРЕЖДЕНИЕ

Опасность из-за ненадлежащего использования!

В случае ненадлежащего использования и/или иного применения прибор может быть источником опасности.

- ▶ Использовать прибор только по назначению.
- ▶ Соблюдать принципы и методы, описанные в данном Руководстве по эксплуатации.

Исключаются претензии всякого рода, связанные с ущербом вследствие ненадлежащего применения. Все риски несет пользователь.

2.2 Общие правила техники безопасности

ПРИМЕЧАНИЕ

Для безопасной работы с прибором следуйте следующим общим правилам техники безопасности:

- ▶ Перед использованием прибора внимательно прочтите эти указания по использованию.
- ▶ Перед применением проверьте прибор на наличие внешних видимых повреждений. Не используйте поврежденный прибор.
- ▶ Прибор не предназначен для сушки, подогрева или обогрева живых животных.
- ▶ Пищевые термометры не предназначены для использования в микроволновой печи.
- ▶ Ремонт должен производиться только квалифицированными специалистами, прошедшими обучение у производителя. Неквалифицированный ремонт может привести к серьезным опасностям для пользователя.
- ▶ Ремонт прибора в течение срока гарантии может выполняться только сервисной службой, авторизованной производителем, в противном случае претензии по гарантии в отношении последующих повреждений не принимаются.
- ▶ Неисправные детали можно заменять только оригинальными запчастями. Только для таких запчастей гарантируется соблюдение требований безопасности.
- ▶ Прибор предназначен исключительно для использования в целях, указанных в данном Руководстве по эксплуатации. Использование едких химических веществ и паров запрещено. Прибор был разработан специально для подогревания, варки и подсушивания блюд, а не для промышленных целей и не для использования в лаборатории.
- ▶ Микроволновую печь можно использовать только автономно.
- ▶ **Внимание:** Прибор нельзя устанавливать над варочной поверхностью или над другим источником высоких температур, так как это может привести к повреждениям прибора и аннулированию гарантии.

ПРИМЕЧАНИЕ

- ▶ Прибор нельзя использовать, если его кабель или штекер повреждены, если прибор работает со сбоями, упал или получил повреждения. Во избежание опасности в случае повреждения кабеля или штекера прибора его замена должна осуществляться производителем или его уполномоченным представителем по техническому обслуживанию
- ▶ Прибор представляет собой ISM-прибор группы 2 класса В. К приборам данной категории относятся все приборы промышленного, научного и медицинского использования, в которых для обработки материалов намеренно производится или используется высокочастотное электромагнитное излучение а также приборы с электроэрозионным действием. Приборы класса В предназначены для использования в домашнем хозяйстве и рассчитаны на подключение к системе бытового электроснабжения и низковольтным устройствам в зданиях.
- ▶ Микроволновую печь нельзя использовать в шкафу.
- ▶ Прибор следует устанавливать задней стороной к стене.
- ▶ Этот прибор может использоваться детьми старше 8 лет, а также лицами с умственными, сенсорными или физическими ограничениями или недостатком опыта и знаний, если они находятся под присмотром либо обучены его безопасной эксплуатации и осознают возможную опасность.
- ▶ Храните прибор и его электрический провод в месте, недоступном для детей младше 8 лет.

- ▶ Не разрешайте детям играть с прибором.
- ▶ Работы по очистке и техническому обслуживанию не должны проводиться детьми без присмотра взрослых.
- ▶ Прибор не предназначен для использования с внешним таймером или прибором дистанционного управления.
- ▶ Прибор предназначен исключительно для домашнего, а не для коммерческого использования.
- ▶ Ни в коем случае не снимайте фиксаторы, расположенные на задней стороне и по бокам прибора, так как они обеспечивают необходимое минимальное расстояние для циркуляции воздуха.
- ▶ Во избежание повреждений прибора перед транспортировкой необходимо надежно зафиксировать вращающуюся тарелку.
- ▶ Микроволновая печь предназначена исключительно для варки, размораживания и тушения продуктов питания.

2.3 Источники опасности

2.3.1 Опасность, исходящая от микроволн



ПРЕДУПРЕЖДЕНИЕ

Воздействие микроволн на человеческое тело может привести к травмам.

Чтобы оградить себя и других от воздействия микроволнового излучения, следуйте нижеприведенным правилам техники безопасности:

- ▶ Ни в коем случае не используйте прибор с открытой дверцей. При неисправном или измененном предохранительном выключателе существует опасность подвергнуться непосредственному воздействию микроволн.
- ▶ **Осторожно:** Работы по техническому обслуживанию и ремонту, при выполнении которых снимается защита от микроволнового излучения, должны выполняться только специалистами. Это также касается замены освещения и электрического кабеля. Для этого прибор необходимо отправить в сервисную службу.
- ▶ **Внимание:** При повреждении дверцы или уплотнения дверцы прибор нельзя использовать до тех пор, пока он не будет отремонтирован специалистом.

2.3.2 Опасность ожога



ПРЕДУПРЕЖДЕНИЕ

Продукт, нагреваемый с помощью данного прибора, а также используемая кухонная посуда и поверхность прибора могут сильно нагреваться.

Соблюдайте следующие правила безопасности, чтобы не обжечь и не ошпарить себя и других:

- ▶ **Внимание:** При использовании прибора в комбинированном режиме дети могут пользоваться им только под присмотром взрослых, так как при этом возникают высокие температуры.
- ▶ При нагревании напитков в микроволновой печи они могут внезапно вскипеть, поэтому необходимо обращаться с содержащими их емкостями осторожно.
- ▶ Не используйте печь для жарки во фритюре. Горячее масло может повредить детали печи и кухонные приборы и вызвать ожоги.
- ▶ Во избежание ожогов содержимое бутылочек или стаканчиков для малышей после разогревания необходимо перемешать и проверить его температуру, прежде чем давать

ребенку.

- ▶ Кухонные приборы могут нагреваться вследствие передачи тепла от продуктов. Мы рекомендуем использовать в качестве защиты прихватки.
- ▶ При работе прибора его наружные поверхности могут сильно нагреваться.
- ▶ Дверца и наружные поверхности прибора могут сильно нагреваться во время его эксплуатации.
- ▶ Во время работы прибора его доступные поверхности могут нагреваться до высоких температур.



ПРЕДУПРЕЖДЕНИЕ

- ▶ Извлекая продукты из печи, используйте кухонные прихватки или защитные перчатки.
- ▶ Внимание! При открывании крышек или снятии защитных пленок может выходить горячий пар.

2.3.3 Опасность возгорания



ПРЕДУПРЕЖДЕНИЕ

При неправильном использовании прибора существует опасность пожара вследствие воспламенения содержимого.

Чтобы избежать опасности возгорания, соблюдайте следующие правила безопасности:

- ▶ Ни в коем случае не используйте прибор для хранения или сушки воспламеняющихся материалов.
- ▶ Не подогревайте спирт в неразведенном состоянии.
- ▶ Нельзя включать пустой прибор.
- ▶ Для снижения опасности возгорания во внутреннем пространстве печи:
 - ▶ а) Не оставляйте прибор без присмотра, если Вы разогреваете или готовите продукты в одноразовых емкостях из пластика или бумаги, так как существует опасность их воспламенения.
 - ▶ б) Перед нагревом снимайте с бумажных и пластиковых упаковок проволочные крепежи.
 - ▶ в) Если начал выделяться дым, выключите прибор и отсоедините его от сети; не открывайте дверцу, чтобы лишить пламя доступа кислорода.
 - ▶ г) Не храните ничего внутри печи. Когда прибор не работает, его нельзя использовать для хранения бумажных предметов, кухонной утвари или продуктов.
- ▶ Перед использованием всех кухонных приборов и емкостей необходимо проверять, пригодны ли они для использования в микроволновой печи.
- ▶ Одноразовые емкости из пластика должны иметь свойства, перечисленные в разделе «Подсказки по выбору посуды для микроволновой печи».
- ▶ Если начал выделяться дым, выключите прибор и отсоедините его от сети; не открывайте дверцу, чтобы лишить пламя доступа кислорода.
- ▶ **Тщательно удаляйте остатки жира, образовавшиеся в приборе, так как иначе они могут воспламениться.**

2.3.4 Опасность взрыва



ПРЕДУПРЕЖДЕНИЕ

При неправильном использовании прибора существует опасность взрыва из-за возникновения избыточного давления.

Во избежание опасности взрыва соблюдайте следующие правила техники безопасности:

- ▶ **Внимание:** Никогда не разогревайте жидкости и другие продукты питания в закрытых емкостях, так как эти емкости могут легко взорваться.



ПРЕДУПРЕЖДЕНИЕ

- ▶ Не подогревайте в микроволновой печи яйца в скорлупе или целые яйца, сваренные вкрутую, так как они могут взорваться даже после завершения времени готовки.
- ▶ В продуктах с толстой кожурой, например, картофеле, целых тыквах, яблоках или каштанах перед приготовлением в приборе необходимо сделать проколы.

2.3.5 Опасность, связанная с электрическим током



ОПАСНОСТЬ

Опасность для жизни от электрического тока!

Контакт с проводами или деталями прибора, находящимися под напряжением, опасен для жизни!

Чтобы избежать угроз, связанных с электрическим током, соблюдайте следующие правила безопасности:

- ▶ Ни в коем случае не вскрывайте корпус прибора. При контакте с соединительными элементами, находящимися под напряжением, а также при изменении электрической и механической конструкции существует опасность удара током. Кроме того, могут появиться нарушения в работе прибора.
- ▶ Прибор нельзя использовать, если его кабель или штекер повреждены, если прибор работает со сбоями, упал или получил повреждения. Во избежание опасности в случае повреждения кабеля или штекера прибора его замена должна осуществляться производителем или его уполномоченным представителем по техническому обслуживанию
- ▶ **Осторожно:** Работы по техническому обслуживанию и ремонту, при выполнении которых снимается защита от микроволнового излучения, должны выполняться только специалистами. Это также касается замены освещения и электрического кабеля. Для этого прибор необходимо отправить в сервисную службу.

2.4 Ввод в эксплуатацию

В этой главе содержатся важные указания по вводу прибора в эксплуатацию. Следуйте этим указаниям, чтобы избежать опасностей и повреждений.

2.5 Правила техники безопасности



ПРЕДУПРЕЖДЕНИЕ

При вводе прибора в эксплуатацию возможно нанесение травм и материального ущерба!

Во избежание опасности соблюдайте следующие правила техники безопасности:

- ▶ Упаковочные материалы не предназначены для игры. Существует опасность задохнуться.
- ▶ В связи с большим весом прибора для его транспортировки, а также распаковки и установки нужны два человека.

2.6 Объем поставки и проверка после транспортировки

В стандартной комплектации в объем поставки микроволновой печи ВМСГ 25 входят следующие компоненты:

- Микроволновая печь ВМСГ 25
- Крутящееся кольцо
- Решетка для поджаривания на гриле
- Стеклопанель вращающаяся тарелка
- Противень
- Руководство по эксплуатации

ПРИМЕЧАНИЕ

- ▶ Проверьте поставку на комплектность и на видимые повреждения.
- ▶ Сразу сообщите экспедитору, страховой компании и поставщику о неполной поставке или повреждениях вследствие неудовлетворительной упаковки или транспортировки.

2.7 Распаковка

Чтобы распаковать прибор, выполните следующие операции:

- Выньте прибор из коробки и удалите упаковочный материал.
- Достаньте из варочной камеры расположенные там аксессуары и снимите с них упаковочный материал.
- Снимите красную защитную клейкую ленту на дне варочной камеры.
- Не снимайте пленку над вытяжным отверстием печи!
- Снимите голубую защитную пленку с прибора.

ПРИМЕЧАНИЕ

- ▶ Чтобы избежать царапин и загрязнений, снимайте голубую защитную пленку непосредственно перед установкой прибора в месте его использования.
- ▶ Если на внутренней стороне дверцы имеется защитная пленка, пожалуйста, не удаляйте ее, так как она облегчает очистку прибора.

2.8 Утилизация упаковки

Упаковка защищает прибор от повреждений при транспортировке. Упаковочные материалы выбираются с учетом экологичности и техники утилизации и поэтому пригодны для переработки.



Возврат упаковки в круговорот материалов экономит сырье и сокращает отходы. Сдавайте ненужные упаковочные материалы в приемные пункты системы утилизации "Зеленая точка".

ПРИМЕЧАНИЕ

- ▶ Если возможно, сохраняйте оригинальную упаковку в течение гарантийного периода прибора, чтобы в гарантийном случае снова можно было упаковать прибор надлежащим образом.

2.9 Установка

2.9.1 Требования к месту установки

Для безопасной и бесперебойной эксплуатации прибора место его установки должно соответствовать следующим условиям:

- Устанавливайте прибор на твердой, ровной, горизонтальной жаропрочной поверхности, достаточно прочной для печи и самых тяжелых продуктов, которые в ней предполагается готовить.
- Выбирайте место установки так, чтобы дети не имели доступа к горячей поверхности прибора.
- Прибор не предназначен для монтажа в стене или встроенном шкафу.
- Не устанавливайте прибор в горячей, мокрой или очень влажной среде или вблизи от горючего материала.
- Для корректной работы прибору нужна достаточная циркуляция воздуха. Оставьте 20 см свободного пространства над печью, 10 см сзади и по 5 см с боков.
- Не перекрывайте никакие отверстия на приборе и не блокируйте их.
- Не удаляйте ножки прибора.
- Розетка должна быть легко доступна, чтобы при необходимости можно было легко вытащить сетевой шнур.
- Установка прибора в нестационарных местах (например, на кораблях) может проводиться только специализированными предприятиями/специалистами, если эти места соответствуют условиям безопасного использования данного прибора.

2.9.2 Предотвращение радиопомех

Прибор может вызывать помехи в работе радиоприемников, телевизоров и тому подобных устройств.

Следующие меры позволят устранить или снизить помехи:

- Очистите дверцу и уплотнительные поверхности прибора.
- Устанавливайте радиоприемник, телевизор и пр. как можно дальше от прибора.
- Подключайте прибор к другой розетке, чтобы для прибора и страдающего от помех приемника использовались разные электрические цепи.
- Чтобы обеспечить качественный прием, используйте для приемника правильно установленную антенну.

2.10 Монтаж комплектующих

ПРИМЕЧАНИЕ

- ▶ Прибор можно использовать с вращающейся стеклянной тарелкой, решеткой для поджаривания на гриле или противнем.
- ▶ Используйте противень/решетку для поджаривания на гриле только в режиме гриля или конвекционном режиме.

2.10.1 Стеклянная вращающаяся тарелка

Стеклянная вращающаяся тарелка устанавливается следующим образом:

- Установите крутящееся кольцо
- Установите стеклянную вращающуюся тарелку так, чтобы приводной вал зафиксировался в пазах на нижней стороне тарелки.

ПРИМЕЧАНИЕ

- ▶ В режиме гриля / конвекционном режиме можно дополнительно использовать противень для равномерной прожарки блюда за счет вращения.

2.10.2 Противень / решетка для приготовления на гриле

- Поместите противень / решетку для приготовления на гриле на стеклянную вращающуюся тарелку.

2.11 Подключение электропитания

Для безопасной и бесперебойной работы прибора при подключении электропитания следует соблюдать следующие правила:

- Перед подключением прибора сравните характеристики подключения (напряжение и частота) на паспортной табличке прибора с характеристиками Вашей электросети. Эти характеристики должны совпадать, чтобы избежать повреждения прибора. В сомнительном случае проконсультируйтесь с электриком.
- Розетка должна быть защищена защитным автоматом 16А, отдельно от остальных потребителей тока.
- Прибор можно подключать к электросети через максимум трехметровый смотанный удлинитель с сечением 1,5 мм². Запрещается использовать многоконтактные штекеры или сетевые разветвители из-за связанной с ними опасности возгорания.
- Убедитесь, что электрический кабель не поврежден и не проложен над или под прибором или над горячими поверхностями и/или поверхностями с острыми кромками.
- Электрическая безопасность прибора гарантирована лишь в том случае, если он подключен к системе защитного заземления, установленной по всем правилам. Запрещено эксплуатировать прибор с розеткой без защитного заземляющего провода. В случае сомнений поручите электрику проверить внутреннюю электропроводку.

Производитель не несет ответственности за повреждения вследствие отсутствия или прерывания защитного провода.

3 Устройство и работа

В этой главе содержатся важные указания по устройству и работе прибора.

3.1 Общий обзор

- 1) Защитный фиксатор дверцы
- 2) Смотровое окошко
- 3) Приводной вал
- 4) Крутящееся кольцо
- 5) Панель управления
- 6) Вентиляционное отверстие печи (не снимать пленку/НФ-защиту)
- 7) Стеклянная вращающаяся тарелка
- 8) Гриль
- 9) Противень
- 10) Решетка для поджаривания на гриле

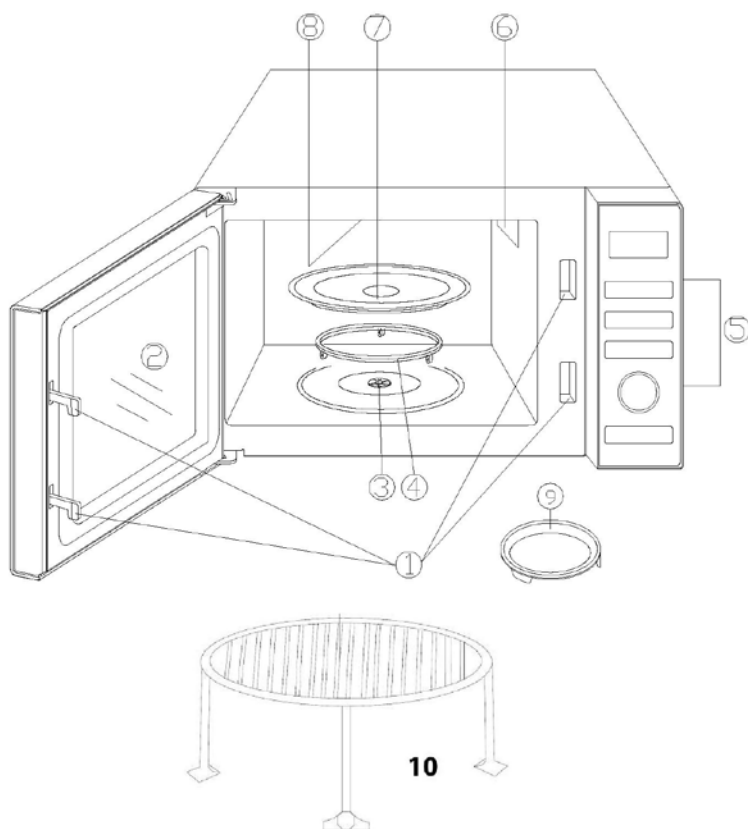

ПРИМЕЧАНИЕ

- ▶ После прекращения работы вентилятор может еще какое-то время работать, чтобы охладить прибор.

3.2 Элементы управления и индикация



Индикаторное табло: показывает время готовки, мощность, индикация функций и текущее время.



Микроволны: для выбора уровня мощности микроволн



Вес/часы: Для настройки часов или веса приготавливаемого продукта



Гриль: Для настройки программы гриля



Микро+Гриль: Для настройки одной из двух комбинированных программ готовки (микроволны и гриль)



Конвекция: Для программирования температуры горячего воздуха и функции предварительного подогрева.

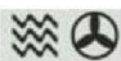

Микроволны+Конвекция: Для выбора одной из четырех настроек для комбинированного приготовления

Меню / выбор времени (поворотный регулятор)

Поворачивайте, чтобы настроить время приготовления или выбрать программу готовки.



Стоп/Сброс: Для приостановки программы готовки или для сброса всех прежних настроек.



Старт/30 сек./ Подтвердить: Для запуска программы готовки или для настройки программы готовки с быстрым запуском.

3.3 Звуковые сигналы

Для акустических сообщений прибор использует следующие звуковые сигналы:

- **Один звуковой сигнал:** Прибор принял введенную настройку
- **Два звуковых сигнала:** Прибор не принял введенную настройку Проверить вводимую информацию и попробовать еще раз.
- **Четыре звуковых сигнала:** Время приготовления истекло.



3.4 Защитные приспособления

3.4.1 Подсказки на приборе

ОСТОРОЖНО Опасность, связанная с горячей поверхностью!

Наверху на задней стороне корпуса расположен знак, предупреждающей об опасности, связанной с горячими поверхностями! Поверхность прибора может быть очень горячей.

- ▶ Не прикасайтесь к горячей поверхности прибора. Опасность ожога!
- ▶ Не кладите и не ставьте на прибор никакие предметы.

3.4.2 Фиксатор дверцы

В фиксатор дверцы встроен предохранительный выключатель, который не дает прибору работать при открытой дверце.

ОСТОРОЖНО

Опасность, исходящая от микроволн!

Если это защитное приспособление неисправно или было исключено из цепи, то Вы подвергаете себя и других непосредственному воздействию микроволнового излучения.

- ▶ Не используйте прибор с неисправным предохранительным выключателем.
- ▶ Не выводите это защитное приспособление из строя.

3.4.3 Блокировка от использования детьми

Блокировка от использования детьми не дает детям использовать прибор без присмотра взрослых.

◆ **Активация блокировки от использования детьми:**

Нажмите кнопку  и удерживайте в течение трех секунд, пока не услышите звуковой сигнал и

не загорится индикация функции . В заблокированном состоянии все кнопки неактивны.

◆ **Деактивация блокировки от использования детьми:**

Нажмите кнопку  и удерживайте в течение трех секунд, пока не услышите звуковой

сигнал и индикация функции не погаснет. В разблокированном состоянии все кнопки снова активны.

3.4.4 Защита от перегрева

Прибор оснащен системой защиты от перегрева.

Когда температура в варочной камере превышает 250 °С, появляется сообщение E 01 и звучит зуммер. В целях безопасности прибор выключает текущую программу.

Для сброса ошибки нажмите кнопку



. После фазы остывания прибор можно снова включить.

3.5 Паспортная табличка

Паспортная табличка с указанием параметров подключения и мощности находится на задней стороне прибора

4 Обслуживание и эксплуатация

В этой главе содержатся важные указания по обслуживанию прибора. Следуйте этим указаниям, чтобы избежать опасностей и повреждений.



ПРЕДУПРЕЖДЕНИЕ

- ▶ Не оставляйте работающий прибор без присмотра, чтобы в случае опасности можно было быстро предпринять необходимые меры.

4.1 Основы приготовления в микроволновой печи

- Мощность и время, необходимые для приготовления/подогрева пищи зависят среди прочего от изначальной температуры, количества, типа и свойств блюда. Используйте самое короткое указанное время приготовления, и по необходимости продлевайте процесс готовки.
- Тщательно разместите продукты для приготовления. Самые толстые части поместите ближе к наружному краю миски.
- Во время готовки накройте продукты. Крышки предохраняют от брызг и способствуют равномерному приготовлению/нагреву.
- Во время нагрева следует несколько раз перевернуть или перемешать продукты, чтобы обеспечить равномерное распределение температуры.
- Микробы, которые могут иметься в блюдах, уничтожаются только при достаточно высокой температуре (> 70 °С), воздействующей в течение достаточно долгого времени (> 10 мин.)
- В таких продуктах с плотной кожурой или скорлупой, как помидоры, колбаски, нечищенный картофель или баклажаны следует сделать по несколько проколов или надрезов, чтобы выходил возникающий пар и продукты не лопнули.
- Яйца без скорлупы можно готовить в микроволновой печи только если перед этим несколько раз проколоть оболочку желтка. Иначе после приготовления желток может брызнуть наружу из-за высокого давления.
- Такие блюда, как мясные фрикадельки, после истечения половины времени приготовления нужно перемешать сверху вниз и с середины наружу.

4.2 Режимы работы

Прибор может использоваться в различных режимах. Следующий список показывает возможные режимы работы прибора:

◆ Режим работы "Микроволны":

Этот режим работы подходит для обычного разогрева пищи.

◆ Режим работы "Гриль"

Этот режим подходит для жарки и запекания пищи.

◆ Режим «Микроволны и гриль»

Этот режим подходит для одновременной готовки с помощью микроволн и на гриле.

Комбинация 1: в этом режиме прибор 30% времени приготовления работает в режиме микроволн, а 70% в режиме гриля.

Комбинация 2: в этом режиме прибор 55% времени приготовления работает в режиме микроволн, а 45% в режиме гриля.

◆ Режим работы "Конвекция"

В этом режиме горячий воздух циркулирует в варочной камере, чтобы обеспечить быстрый и равномерный нагрев пищи.

◆ Режим работы "Микроволны и конвекция"

Этот режим работы подходит к одновременной готовки с помощью микроволн и в режиме конвекции.

◆ Режим работы «Многоступенчатое приготовление»

В этом режиме можно запрограммировать до трех автоматических последовательностей. Последовательность и длительность приготовления с помощью микроволн, на гриле и в режиме конвекции может настраиваться.

◆ Режим «Программа готовки»

В этом режиме возможен выбор программы приготовления из 9 различных меню.

◆ Автоматическое размораживание

Этот режим работы подходит для размораживания замороженных продуктов.

Подсказки по выбору посуды для микроволновой печи

Идеальный материал для посуды для микроволновой печи проницаем для микроволн и позволяет энергии проникать сквозь посуду и нагревать пищу.

При выборе правильной посуды для готовки учитывайте следующие подсказки:

- ▶ Микроволны не могут проникать сквозь металл. Поэтому не следует использовать посуду из металла и с металлическими украшениями.
- ▶ При готовке с помощью микроволн не используйте продукцию из переработанной бумаги, так как она может содержать мелкие частицы металла, которые могут привести к образованию искр и/или возгоранию.
- ▶ Используйте круглую или овальную посуду вместо квадратной или прямоугольной, так как в углах посуда предрасположена к перегреву.
- ▶ Можно использовать узкие полоски алюминиевой фольги, чтобы защитить чувствительные зоны от чрезмерного нагрева. Не используйте слишком много фольги и соблюдайте

расстояние примерно в 2,5 см между фольгой и стенками варочной камеры.

- ▶ Не используйте алюминиевую фольгу при применении микроволн или комбинаций с микроволнами (см. таблицу).

Следующая таблица поможет выбрать правильную посуду для готовки:

Посуда для готовки	Микроволны	Гриль	Конвекция	Комбинация*
Жаропрочная стеклянная посуда	V	V	V	V
Нежаропрочная стеклянная посуда	x	x	x	x
Жаропрочная керамическая посуда	V	V	V	V
Пластмассовая посуда, устойчивая к микроволнам	V	x	x	x
Пергаментная бумага	V	x	x	x
Противень	x	V	V	x
Решетка для поджаривания на гриле	x	V	V	x
Алюминиевая фольга и посуда из алюминия	x	V	V	x

*Микроволны+гриль и Микроволны+конвекция

4.4 Открывание/закрывание дверцы

◆ Открывание дверцы

Для открытия дверцы прибора потяните за ручку. Если прибор включен, текущая программа готовки прервется.

ПРИМЕЧАНИЕ

- ▶ Прежде чем засовывать руки в варочную камеру, дайте ей чуть постоять открытой, чтобы вышел образовавшийся жар.

◆ Закрывание дверцы

Закройте дверцу до щелчка фиксатора. Если текущая программа готовки прервалась при открывании дверцы, то она



будет продолжена после нажатия кнопки .

4.5 Включение после выбора программы

После выбора программы нажмите кнопку , чтобы запустить выбранную программу готовки.

4.6 Быстрый запуск

Используйте эту функцию, чтобы запрограммировать печь для удобной готовки при 100% мощности микроволн.

Несколько раз подряд нажмите на , чтобы настроить время готовки. Нажмите на  один раз, чтобы установить время готовки 30 сек., два раза для 1 мин. (макс. 10 минут). Через

две секунды печь автоматически заработает. По истечении времени готовки прозвучат четыре звуковых сигнала и появится сообщение **END** (конец).

4.7 Выключение

Чтобы прервать текущую программу готовки, действуйте следующим образом:

Один раз нажмите на кнопку . Текущая программа готовки будет приостановлена. Откройте дверцу прибора. Текущая программа готовки будет приостановлена.

ПРИМЕЧАНИЕ

▶ Чтобы продолжить прерванную программу готовки, после закрытия дверцы нажмите кнопку .

Чтобы завершить прерванную программу, нажмите кнопку  еще раз.

ПРИМЕЧАНИЕ

▶ При начале следующего процесса готовки необходимо сбросить индикацию и вернуть систему в исходное состояние, нажав кнопку .

4.8 Настройка часов

Чтобы настроить часы прибора, действуйте следующим образом:

◆ Активировать режим настройки

Дважды нажмите кнопку , чтобы переключить печь из 24-часовой в 12-часовую систему измерения времени.

◆ Настроить часы

Поворачивайте поворотный регулятор **Меню/Выбор времени**, пока не отобразится нужное показание часов.

Нажмите кнопку  для сохранения настройки часов.

◆ Настроить минуты

Поворачивайте поворотный регулятор **Меню/Выбор времени**, пока не отобразится нужное показание минут.

Нажмите кнопку  для сохранения настройки времени.

4.9 Режим «Микроволны»

При приготовлении с помощью микроволн можно регулировать уровень мощности и время приготовления (максимум 95 минут).

◆ Настройка уровня мощности

Выберите нужный уровень мощности, нажимая кнопку  с соответствующей частотой (см. таблицу внизу).

◆ Настройка времени приготовления

Для настройки времени приготовления поворачивайте поворотный регулятор **Меню/Выбор времени**.

◆ Запуск программы готовки

После выбора программы нажмите кнопку , чтобы запустить выбранную программу готовки.

◆ Конец программы готовки

По истечении времени готовки прозвучат четыре звуковых сигнала и на табло появится сообщение END (конец).

Ватт	Мощность		Применение
900	100 %	Высокая	Быстрое приготовление и нагрев
720	80 %		Щадящее приготовление и нагрев
540	60 %	Средне-высокая	Нагрев небольшого количества пищи и чувствительных к воздействию блюд
360	40 %	Средняя	Медленное выпаривание
180	20 %	Средне-низкая/разморозка	Быстрая разморозка
	0 %	Низкая	Поддержание температуры

4.1 Режим "Гриль"

Режим гриль подходит, в частности, для приготовления тонких ломтей мяса, стейков, отбивных, кебабов, колбасок и кусков курицы.

ПРИМЕЧАНИЕ

В этом режиме система выбирает максимальную мощность для гриля. Максимальное время приготовления на гриле составляет 95 минут.

◆ Выбор программы готовки

Выберите программу готовки "Гриль" однократным нажатием кнопки .

◆ Настройка времени приготовления

Для настройки времени приготовления поворачивайте поворотный регулятор **Меню/Выбор времени**.

◆ Запуск программы готовки

После выбора программы нажмите кнопку , чтобы запустить выбранную программу готовки.

◆ Конец программы готовки

По истечении времени готовки прозвучат четыре звуковых сигнала и на табло появится сообщение **END** (конец).

4.11 Режим «Микроволны и гриль»

Эта функция обеспечивает комбинированное приготовление пищи с помощью микроволн и гриля с двумя различными настройками.

ПРИМЕЧАНИЕ

В этом режиме система выбирает максимальную мощность для гриля.

4.11.1 "Комбинация 1"

В этом режиме прибор 30% времени приготовления работает в режиме микроволн, а 70% в режиме гриля.

◆ Выбор программы готовки

Выберите программу готовки "Комбинация 1" однократным нажатием кнопки **w* UII**.

◆ Настройка времени приготовления

Для настройки времени приготовления поворачивайте поворотный регулятор **Меню/Выбор времени**.

◆ Запуск программы готовки

После выбора программы нажмите кнопку **r**, чтобы запустить выбранную программу готовки.

◆ Конец программы готовки

По истечении времени готовки прозвучат четыре звуковых сигнала и на табло появится сообщение **END** (конец).

4.11.2 «Комбинация 2»

В этом режиме прибор 55% времени приготовления работает в режиме микроволн, а 45% в режиме гриля.

◆ Выбор программы готовки

Выберите программу готовки "Комбинация 2" двукратным нажатием кнопки . Дальнейшая эксплуатация идентична описанному выше режиму "Комбинация 1".

4.12 Режим "Конвекция"

При приготовлении в режиме конвекции в варочной камере циркулирует горячий воздух, позволяющий быстро и равномерно подрумянить приготавливаемый продукт и запечь его до хрустящей корочки. Эта печь позволяет выбрать одну из десяти различных температур приготовления. Максимальное время приготовления составляет 95 минут.

◆ Настройка температуры

Выберите нужную температуру, нажимая кнопку  с соответствующей частотой (см. таблицу внизу).

◆ Настройка времени приготовления

Для настройки времени приготовления поворачивайте поворотный регулятор **Меню/Выбор времени**.

◆ Запуск программы готовки

После выбора программы нажмите кнопку , чтобы запустить выбранную программу готовки.

◆ Конец программы готовки

По истечении времени готовки прозвучат четыре звуковых сигнала и на табло появится сообщение **END** (конец).

ПРИМЕЧАНИЕ

► Для проверки температуры горячего воздуха во время готовки можно нажать кнопку .

Нажатия кнопки	Температура	Нажатия кнопки	Температура
1	200 °C	6	150 °C
2	190 °C	7	140 °C
3	180 °C	8	130 °C
4	170 °C	9	120 °C
5	160 °C	10	110 °C

4.12.1 Режим "Предварительный подогрев и готовка с помощью горячего воздуха"

Прибор можно запрограммировать для комбинации предварительного подогрева и готовки с помощью горячего воздуха.

◆ Настройка температуры

Выберите нужную температуру, нажимая кнопку  с соответствующей частотой.

◆ Начать предварительный подогрев печи

После выбора температуры нажмите кнопку . Раздастся звуковой сигнал, и на табло  будет мигать, пока печь не достигнет запрограммированной температуры.

◆ Загрузка приготавливаемых продуктов

Поместите продукты, предназначенные для готовки, в прибор.

◆ Настройка времени приготовления

Для настройки времени приготовления поворачивайте поворотный регулятор **Меню/Выбор времени**.

◆ Запуск программы готовки

После выбора программы нажмите кнопку , чтобы запустить выбранную программу готовки.

◆ Конец программы готовки

По истечении времени готовки прозвучат четыре звуковых сигнала и на табло появится сообщение **END** (конец).

4.13 Режим "Микроволны и конвекция"

Прибор имеет четыре заранее запрограммированные настройки, обеспечивающие комбинированное приготовление пищи с помощью горячего воздуха и микроволн. Максимальное время приготовления составляет 95 минут.

◆ Настройка температуры

Выберите нужную температуру, нажимая кнопку   с соответствующей частотой (см. таблицу внизу).

◆ **Настройка времени приготовления**

Для настройки времени приготовления поворачивайте поворотный регулятор **Меню/Выбор времени**.

◆ **Запуск программы готовки**

После выбора программы нажмите кнопку , чтобы запустить выбранную программу готовки.

◆ **Конец программы готовки**

По истечении времени готовки прозвучат четыре звуковых сигнала и на табло появится сообщение **END** (конец).

ПРИМЕЧАНИЕ

▶ Для проверки температуры горячего воздуха во время готовки можно нажать кнопку

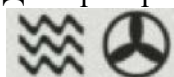

Нажатия кнопки	Индикация	Температура	Нажатия кнопки	Индикация	Температура
1	200	200° C	3	140	140 °C
2	170	170 °C	4	110	110 °C

4.14 Режим «Многоступенчатое приготовление»

В этом режиме можно запрограммировать до трех автоматических последовательностей готовки. Последовательность и длительность приготовления с помощью микроволн, на гриле и в режиме конвекции может настраиваться. В следующем примере описаны настройки для многоступенчатой программы готовки в таком порядке:

- Приготовление с помощью микроволн
- Приготовление с помощью горячего воздуха (без функции предварительного подогрева)

◆ **Настройка уровня мощности микроволн**

Выберите нужный уровень мощности, нажимая кнопку  с соответствующей частотой.

◆ **Настройка времени приготовления**

Для настройки времени приготовления поворачивайте поворотный регулятор **Меню/Выбор времени**.

◆ **Настройка температуры горячего воздуха**

Выберите нужную температуру, нажимая кнопку  с соответствующей частотой.

◆ **Настройка времени приготовления**

Для настройки времени приготовления поворачивайте поворотный регулятор **Меню/Выбор времени**.

◆ **Запуск многоступенчатой программы готовки**

После выбора программы нажмите кнопку , чтобы запустить многоступенчатую программу готовки.

◆ **Конец программы готовки**

По истечении времени готовки прозвучат четыре звуковых сигнала и на табло появится сообщение **END** (конец).

4.15 Режим «Программа готовки»

В этом режиме возможен выбор программы готовки из 9 различных программ. Более подробную информацию см. в таблице.

◆ Выбор программы

Для выбора нужной программы сначала чуть поверните поворотный регулятор **Меню/Выбор времени** против часовой стрелки, а потом по часовой стрелке.

◆ Настройка количества / веса

Выберите нужное количество порций либо вес, с соответствующей частотой нажимая кнопку



(см. таблицу).

◆ Запуск программы готовки



После выбора программы нажмите кнопку , чтобы запустить выбранную программу готовки.

◆ Конец программы готовки

По истечении времени готовки прозвучат четыре звуковых сигнала и на табло появится сообщение **END** (конец).

Программа	Функция	Количество нажатий кнопки Время/Вес						
		1	2	3	4	5	6	7
А-1: картофель (по 230 г)		1	2	3	-	-	-	-
А-2: горячий напиток (по 200 мл)		1	2	3	-	-	-	-
А-3: попкорн		99 г – 2:40 минут			-	-	-	-
А-4: Разогрев (г)		200 г	300 г	400 г	500 г	600 г	700 г	800 г
А-5: макароны (г)		100 г	200 г	300 г	-	-	-	-
А-6: Разогрев замороженной пиццы*		150 г	300 г	450 г	-	-	-	-
А-7: птица (г)	 	800 г	1000 г	1200 г	1400 г	-	-	
А-8: пирог		475 г – 45 минут			-	-	-	
А-9: разморозка		100 г – 1 800 г						

ПРИМЕЧАНИЕ

- ▶ При приготовлении на гриле или в комбинированном режиме при необходимости переверните приготавливаемое блюдо по истечении половины времени приготовления, чтобы обеспечить его равномерное приготовление.
- ▶ В некоторых меню прибор останавливает работу спустя 2/3 времени приготовления, чтобы Вы могли перемешать продукты для их равномерного приготовления. После этого нажмите кнопку , чтобы продолжить работу.
- ▶ *перед приготовлением замороженной пиццы в приборе дайте ей разморозиться в течении примерно 10 минут.

4.16 Режим "Автоматическое размораживание"

С помощью меню "Автоматическое размораживание" (А-9) можно бережно разморозить замороженные продукты. Для настройки времени размораживания действуйте следующим образом:

◆ Выбор автоматического размораживания

Для выбора программы "Автоматическое размораживание" поверните поворотный регулятор **Меню/Выбор времени** против часовой стрелки.

◆ Настройка количества / веса

Выберите нужный вес, нажимая кнопку  с соответствующей частотой (100 г - 1800 г). После этого время размораживания будет задано автоматически.

◆ Запустить автоматическое размораживание

После выбора программы нажмите кнопку , чтобы запустить автоматическое размораживание.

ПРИМЕЧАНИЕ

- ▶ Время от времени прерывайте работу печи, чтобы вытащить/отделить разморозившиеся продукты.
- ▶ Если после расчетного времени размораживания продукты еще не разморозились: перепрограммируйте печь шагами по 100 г, пока продукты полностью не разморозятся.
- ▶ При использовании пластиковых емкостей из морозильника процесс размораживания должен длиться только до тех пор, пока продукты можно будет вынуть из емкости и переложить в посуду, устойчивую к микроволнам.

5 Очистка и уход

В этой главе содержатся важные указания по очистке прибора и уходу за ним. Соблюдайте указания, чтобы избежать повреждений прибора из-за неправильной очистки и обеспечить его безупречную работу.

5.1 Правила техники безопасности

ОСТОРОЖНО

Прежде чем начать чистку прибора, учтите следующие правила техники безопасности:

- ▶ Печь необходимо регулярно чистить и удалять остатки пищи. Если не содержать прибор в чистоте, это может отрицательно сказаться на его сроке службы и привести его в опасное состояние, а также вызвать размножение грибков и бактерий.

- ▶ Перед очисткой выключите печь и вытащите вилку из розетки.

ОСТОРОЖНО

- ▶ После использования варочная камера еще горячая. Существует опасность ожога! Подождите, пока прибор остынет.
- ▶ Очищайте варочную камеру после использования, как только она остынет. Слишком долгое ожидание излишне затрудняет очистку и в исключительных случаях делает ее невозможной. При определенных обстоятельствах слишком сильные загрязнения могут повредить прибор.
- ▶ При проникновении влаги внутрь прибора возможно повреждение электронных компонентов. Следите за тем, чтобы жидкость не попадала внутрь прибора через вентиляционное отверстие.
- ▶ Не используйте агрессивные или абразивные чистящие средства и растворители.
- ▶ Не соскребайте стойкие загрязнения острыми предметами.

5.2 Очистка

◆ Варочная камера и внутренняя сторона дверцы

ПРЕДУПРЕЖДЕНИЕ Опасность возгорания

- ▶ **Тщательно удаляйте остатки жира, образовавшиеся в приборе, так как иначе они могут воспламеняться.**

- Содержите варочную камеру печи в чистоте. Вытирайте прилипшие к стенкам варочной камеры брызги или остатки продуктов с помощью влажной тряпки. При сильных загрязнениях печи можно использовать мягкое чистящее средство.
- Чтобы удалить брызги и остатки продуктов, протрите дверцу, окошко и уплотнители двери влажной тряпкой. Остатки на уплотнителе двери могут помешать двери правильно закрыться и привести к проникновению микроволн наружу.
- Вытирайте осевший на дверце печи пар влажной тряпкой. Такое может произойти при использовании прибора в очень влажной среде; это нормально.
- Для удаления запахов из печи смешайте чашку воды с соком и кожурой одного лимона, налейте эту смесь в глубокую устойчивую к микроволнам миску и прогревайте пять минут в режиме микроволн. После этого тщательно вытрите печь насухо мягкой тканью.
- После очистки внутренней камеры не закрывайте дверцу, пока прибор не высохнет изнутри.

◆ Передняя сторона прибора и панель управления

- Протрите переднюю часть прибора и панель управления мягкой влажной тряпкой. Следите за тем, чтобы не мочить панель управления. Используйте для очистки мягкую влажную ткань.

ПРИМЕЧАНИЕ

- ▶ Не закрывайте дверцу печи, чтобы случайно не включить прибор.

◆ Наружная поверхность корпуса

- Протрите наружные поверхности прибора влажной тряпкой.
- ◆ **Вращающаяся тарелка, противень, решетка для гриля и крутящееся кольцо**

- Вращающуюся тарелку, противень, решетку для жарки на гриле и крутящееся кольцо нужно время от времени извлекать и чистить. Мойте вращающуюся тарелку, противень, решетку для жарки на гриле и крутящееся кольцо в теплом мыльном растворе или в посудомоечной машине.
- Крутящееся кольцо нужно регулярно чистить, чтобы предотвратить чрезмерный шум или помехи вращению.
Крутящееся кольцо можно мыть в мягком мыльном растворе или в посудомоечной машине. Следите за тем, чтобы правильно установить кольцо на место после очистки.
- Протрите дно печи с использованием мягкого чистящего средства. При сильных загрязнениях дна печи можно использовать мягкое чистящее средство.

6 Устранение неисправностей

В этой главе содержатся важные указания по локализации и устранению неисправностей. Следуйте этим указаниям, чтобы избежать опасностей и повреждений.

6.1 Правила техники безопасности





ОСТОРОЖНО

- ▶ Ремонт электроприборов должен выполняться только специалистами, прошедшими обучение у производителя.
- ▶ Неправильный ремонт может вызвать значительные угрозы для пользователя и повреждения прибора.

6.2 Индикация неисправностей

В случае ошибки на дисплее появится код ошибки, описывающий ее причину.

Индикация	Описание
E01	Превышена температура в варочной камере: При температуре в варочной камере 250 °C система защиты от перегрева прекратила текущую программу. Для сброса ошибки нажмите кнопку  . После фазы остывания прибор можно снова включить.
E02	Техническая ошибка Имеет место техническая ошибка. Для сброса ошибки нажмите кнопку  . Пожалуйста, свяжитесь с сервисной службой.
E03	Ошибка сенсора Прибор обнаружил ошибку одного из сенсоров и прекратил текущую программу. Для сброса ошибки нажмите кнопку Стоп .

ПРИМЕЧАНИЕ

- ▶ Если после достаточно долгого перерыва и повторного запуска прибора сообщения об ошибке не пропадают, то прибор следует отправить для проверки в сервисную службу.

6.3 Причины неисправностей и их устранение

Следующая таблица помогает при локализации и устранении мелких неисправностей.

Ошибка	Возможная причина	Устранение
Выбранная программа не запускается.	Открыта дверца прибора	Закройте дверцу прибора
	Вилка не вставлена в розетку	Вставить вилку в розетку
	Не включен предохранительный выключатель	Включить предохранительный выключатель
Вращающаяся тарелка вращается рывками.	Загрязнения между вращающейся тарелкой и дном варочной камеры	Удалить загрязнения
	Загрязнения на крутящемся кольце	
	Слишком большая емкость	Используйте другую емкость
После истечения настроенного времени блюдо недостаточно разморозилось, нагрелось или не приготовилось.	Неправильно выбрано время или уровень мощности	Заново настройте время и уровень мощности Повторите процесс
Прибор работает, но не работает освещение варочной камеры.	Неисправно освещение варочной камеры.	Обратиться в сервисную службу для ремонта освещения варочной камеры.
В режиме микроволн слышны нетипичные звуки.	Блюдо накрыто алюминиевой фольгой	Убрать алюминиевую фольгу
	Посуда для готовки содержит металл, и в варочной камере возникают искры	Следуйте подсказкам по выбору посуды
На табло указано неправильное время.	Сбой электропитания	Заново настроить время



ОСТОРОЖНО

- Если Вы с помощью описанных выше шагов не можете решить проблему, обратитесь, пожалуйста, в сервисную службу.

7 Утилизация отслужившего прибора

Отслужившие электрические и электронные приборы содержат еще много ценных материалов, которые можно повторно использовать. Но они содержат также и вредные вещества, которые были необходимы для их работы и безопасности. При их утилизации с остальными отходами или при неправильном обращении они могут нанести вред здоровью человека и окружающей среде. Поэтому ни в коем случае не выбрасывайте Ваш отслуживший прибор вместе с остальными отходами.



ПРИМЕЧАНИЕ

- ▶ Используйте организованные в Вашем населенном пункте сборные пункты для сдачи и утилизации электрических и электронных старых приборов. При необходимости получите информацию в Вашей администрации, службе вывоза мусора или у продавца.
- ▶ Позаботьтесь о том, чтобы до вывоза Ваш отслуживший прибор хранился в недоступном для детей месте.

8 Гарантия

Мы предоставляем на данный продукт гарантию в течение 24 месяцев с даты продажи. Гарантия распространяется на недостатки, вызванные производственными дефектами и дефектами материала.

9 Технические характеристики

Прибор	Микроволновая печь, гриль и конвекционная печь
Наименование	BMCG25
Модель	D90D25ESLRП-ZWA(A13)
Арт. номер	3349
Параметры подключения	230-240 В, 50 Гц
Потребляемая мощность	1400 Вт (микроволны)
	1950 Вт (конвекция)
	1000 Вт (гриль)
	≤ 1 Вт (Режим ожидания)
Номинальная выходная мощность микроволн	900 Вт
Рабочая частота	2450 МГц
Габаритные размеры (Ш/В/Г)	490 x 280 x 425 мм
Размеры варочной камеры (Ш/В/Г)	310 x 180 x 320 мм
Емкость печи	Около 25 л
Вес нетто	16,3 кг