



VeroBar



BOSCH

en	2
fr	23
it	44
nl	66
ru	88
cz	111

A

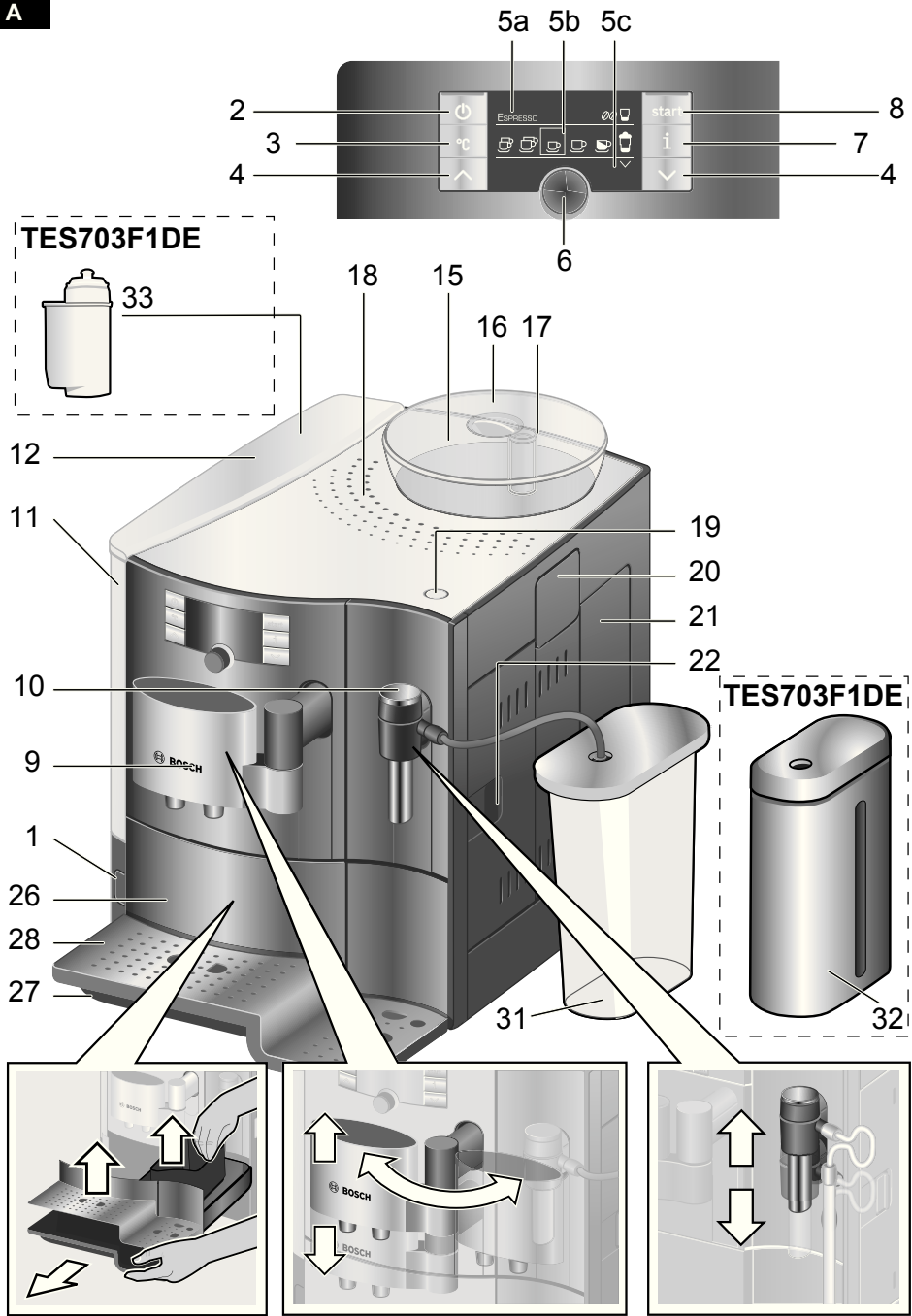

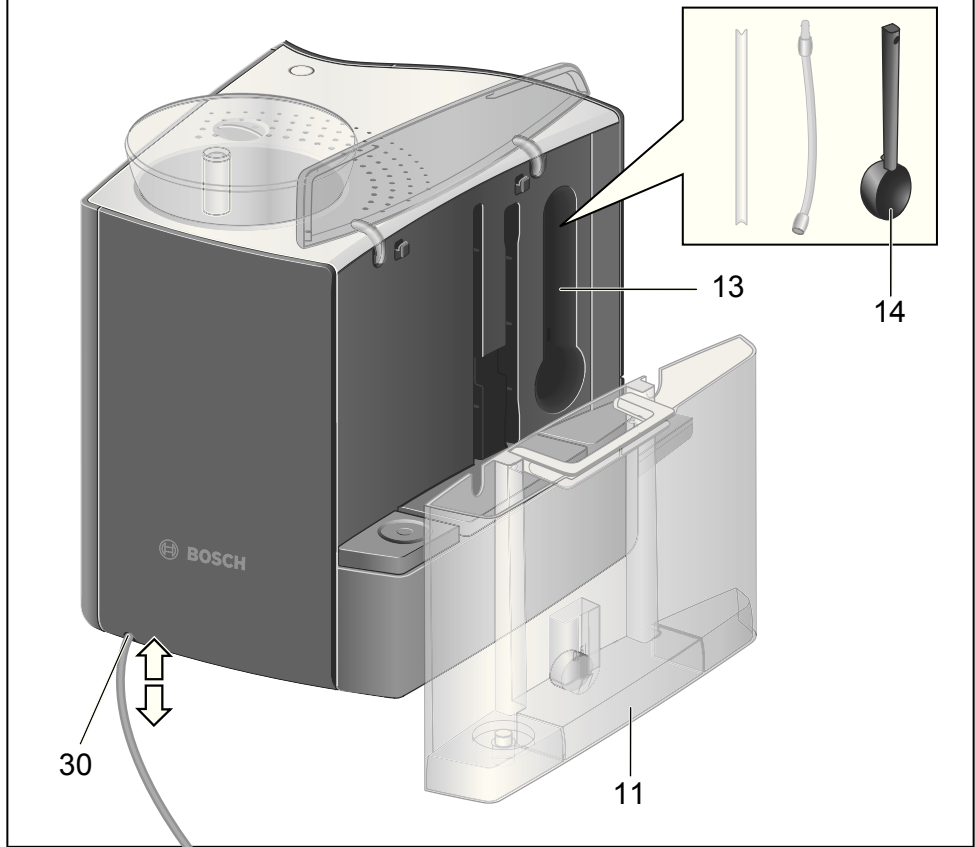
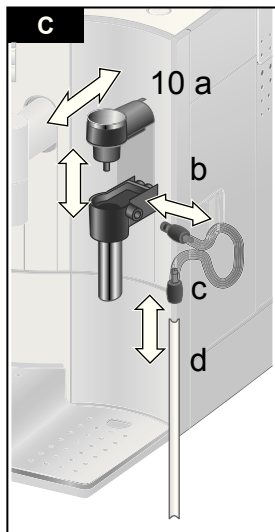
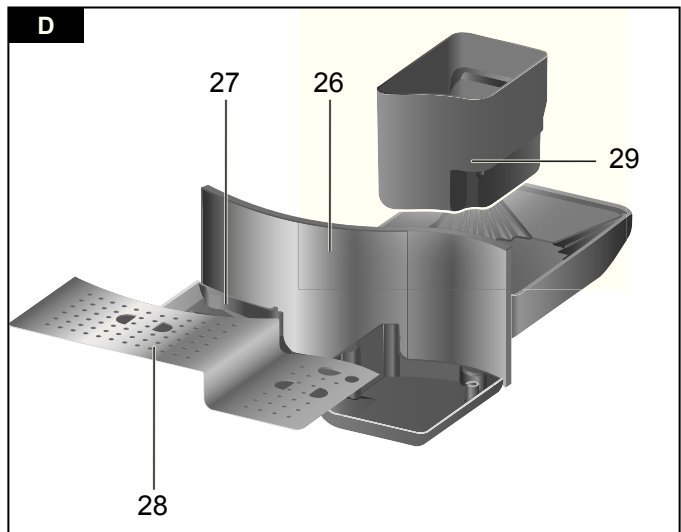
B**C****D**

E

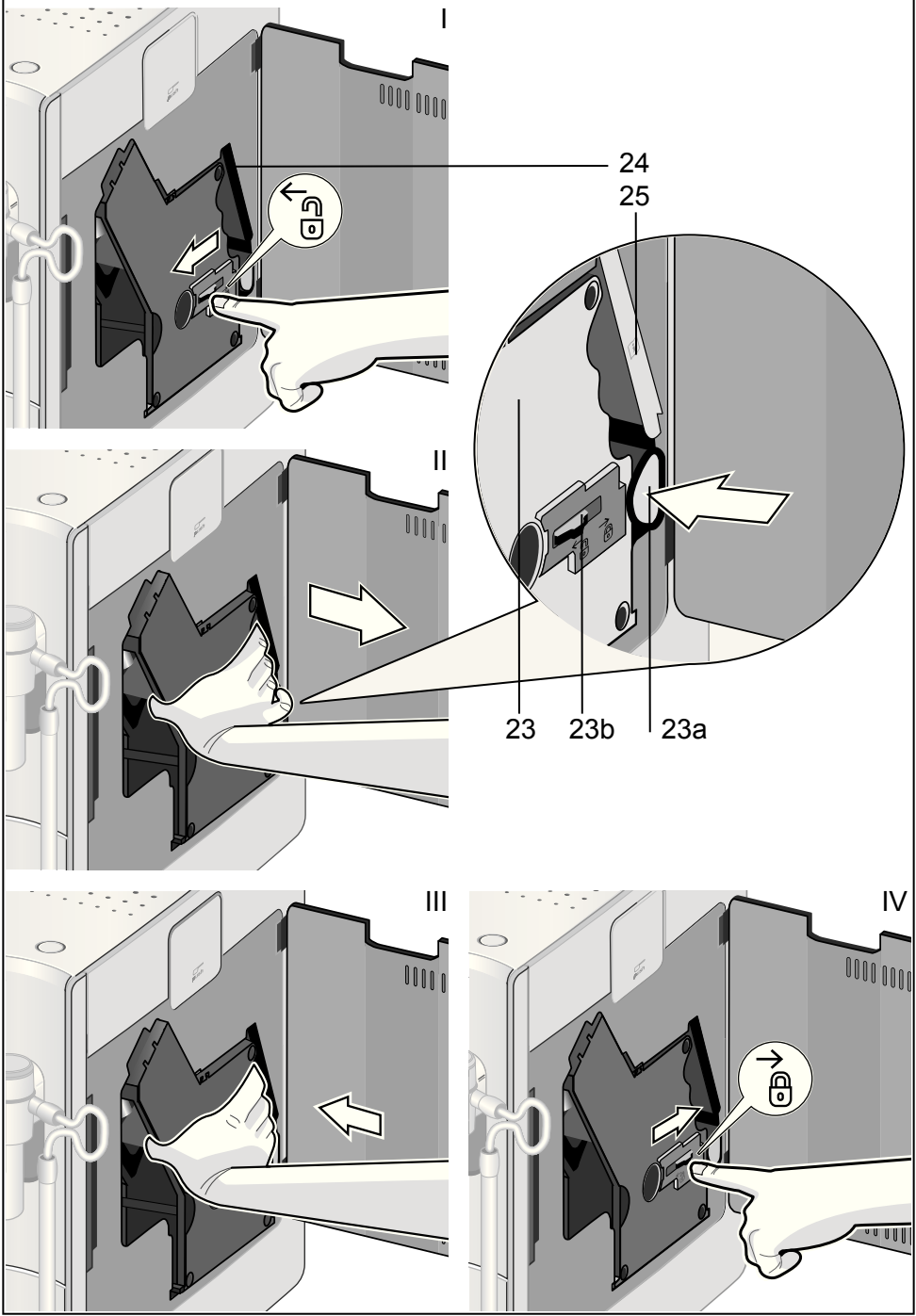



Table of Contents

Overview.....	3
Before using for the first time.....	4
Controls	5
– Power on/off switch O/I	5
– ⏻ button	5
– Rotary knob.....	5
– Selection buttons ^ and ∨	5
– Display	6
– Start button	8
– °C button	8
– i button and settings	9
– Adjusting the grinding unit.....	10
– Cup warming.....	10
Menu settings	10
– Language	10
– Water hardness.....	10
– Descale	11
– Clean.....	11
– Calc'n'Clean	11
– Cup warmer off in.....	11
– Auto off after.....	11
– Water filter	11
– Contrast.....	12
– Factory reset	12
Preparation using coffee beans.....	12
Preparation using ground coffee	13
Preparing milk froth and warm milk	14
Dispensing hot water	14
Maintenance and daily cleaning	15
– Cleaning the milk system	15
– Cleaning the brewing unit.....	16
Storing accessories	16
Tips on energy saving	17
Service Programmes	17
– Descaling	17
– Cleaning	18
– Calc'n'Clean	19
Frost protection.....	20
Disposal 	20
Accessories	20
Guarantee.....	20
Simple troubleshooting.....	21

Safety instructions

Please read the operating instructions carefully and keep them for future reference.

This fully automatic espresso machine is designed for preparation of small amounts of coffee for domestic use or for use in non-commercial, household-like environments, such as staff kitchens in shops, offices, agricultural and other small businesses or for use by guests at bed-and-breakfast establishments, small hotels and similar residential facilities.

Risk of electric shock

Connect and operate the appliance only in accordance with the specifications on the rating label.

Do not use if either the power cord or the appliance is damaged.

Use indoors at room temperature only.

This appliance is not intended for use by persons (including children) with reduced physical, sensory or mental capabilities, or lack of experience and knowledge, unless they have been given supervision or instruction concerning use of the appliance by a person responsible for their safety.

Keep children away from the appliance.

Children should be supervised to ensure that they do not play with the appliance.

In the event of malfunction, unplug the appliance immediately.

To avoid potential hazards, repairs such as replacing a damaged cord should only be performed by our service personnel.

Never immerse the appliance or power cord in water.

Do not reach into the grinding unit.

Use the appliance only in frost-free rooms.

Risk of scalding





The milk frother **10** for milk and hot water gets very hot. After use, allow to cool down first before touching.

Dear Coffee Connoisseur,
 Congratulations on purchasing this fully automatic espresso machine from Bosch. These instructions describe various models with different features.

Please also note the enclosed quick reference guide. It can be kept in the special storage compartment **24** until it is needed.

Overview

Figures A, B, C, D and E

- 1 Power on/off switch **O/I**
 - 2  button (on/energy saving mode)
 - 3 °C button (temperature / child-proof lock)
 - 4 Selection buttons  
 - 5 Display
 - a) Status line
 - b) Selection line
 - c) Navigation line
 - 6 Rotary knob for display settings
 - 7 Info menu button 
 - 8 **start** button (drinks / programmes)
 - 9 Coffee outlet, height-adjustable and swivelling
 - 10 Milk frother, height-adjustable (milk / hot water)
 - a) Upper part
 - b) Lower part
 - c) Tube
 - d) Milk pipe
 - 11 Removable water tank
 - 12 Lid for water tank
 - 13 Storage compartments (measuring spoon and milk frother accessories)
 - 14 Measuring spoon (insertion aid for water filter)
 - 15 Bean container
 - 16 Aroma cover
 - 17 Selector for grind setting
 - 18 Cup warming
 - 19 Button for cup warming function, illuminated
 - 20 Drawer (ground coffee / cleaning tablet)
 - 21 Door to brewing unit
 - 22 Door opener
 - 23 Brewing unit
 - a) Sliding button
 - b) Lock
 - 24 Storage compartment for quick reference guide
 - 25 Cover of storage compartment
 - 26 Drip tray panel
 - 27 Drip tray
 - 28 Cup stand
 - 29 Coffee grounds container
 - 30 Cable storage compartment
 - 31 Milk container
- Only for TES703F1DE**
- 32 Milk container (insulated)
 - 33 Water filter

Before using for the first time

General

Fill the water tank with fresh, cold, uncarbonated water only, and preferably use only beans for fully automatic coffee and espresso machines. Do not use coffee beans that have been glazed, caramelised or treated with other additives containing sugar, since they will block the brewing unit.

The water hardness setting can be adjusted on this appliance. The factory default setting for the water hardness is 4. Check the water hardness with the enclosed test strip. If a value other than water hardness 4 is displayed, change the setting on the appliance accordingly after switching on (see “Menu settings WATER HARDNESS”).

Switching on the appliance

- Place the fully automatic espresso machine on a flat, water-resistant surface that can take its weight.

Note: The appliance has four runners under its base and can be moved sideways in an arc to make operation and positioning easier.

- Pull the power cord out of the storage compartment **30** and plug in. Adjust the length of the cable by pushing it back in or pulling it out. The easiest way to do this is to place the appliance so that its back is flush with the edge of the counter and either pull the cable **downward** or push it **upward**.
- Lift the lid of the water tank **12**.
- Remove and rinse the water tank **11** and fill it with fresh cold water. Do not fill above the “**max**” mark.
- Replace the water tank **11** and push it firmly downward into place.
- Close the lid of the water tank **12** again.
- Fill the bean container **15** with coffee beans.

- Press the power switch **1 O/I**. The **start** button **8** lights up and the different languages appear in the display **5**.
- Use the buttons **^** and **v** **4** to select the language in which you want the display texts to appear.



The selected language is highlighted by a frame. The following languages can be selected:

ENGLISH	РУССКИЙ
NEDERLANDS	FRANÇAIS
ITALIANO	SVENSKA
ESPAÑOL	POLSKI
БЪЛГАРСКИ	MAGYAR
TÜRKÇE	DANSK
NORSK	SUOMI
PORTUGUÊS	ČEŠTINA
ΕΛΛΗΝΙΚΑ	

- Press the **start** button **8**. The language you selected is saved and the **⏻** button **2** lights up.
- Press the **⏻** button **2**. The brand logo lights up in the display **5**. The appliance now heats up and rinses. Some water will run out of the coffee outlet **9**. The appliance is ready for use when the symbols for selecting the type of coffee preparation appear in the display **5**.

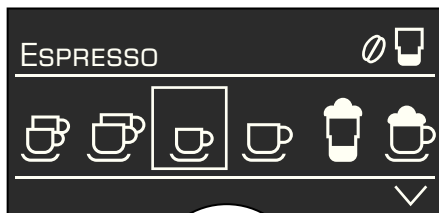

Note: The factory settings of the fully automatic espresso machine are programmed for optimal performance. The appliance switches to “energy saving mode” automatically after 1 hour (see “Menu settings AUTO OFF AFTER”).

N.B.: If the appliance is being used for the first time, a service program has been run, or the appliance has not been operated for a long period, the first beverage will not have the full aroma and should not be consumed.

When using the espresso machine for the first time, you will achieve a suitably thick and stable “crema” only after the first few cups have been dispensed.

Controls

Power on/off switch O/I

The power switch **1 O/I** is used to switch the appliance to “energy saving mode” or to switch it off completely. In “energy saving mode” only the **☺ button 2** lights up.

Important: *Do not switch the appliance off at the power on/off switch **1** until it is in energy saving mode, so that the automatic rinse process can take place.*

☺ button

The appliance is switched on (ready for use) or put into “energy saving mode” with the **☺ button 2**.

The **☺ button 2** flashes while the appliance is rinsing.

The appliance does not rinse if:

- it is still warm when switched on
- no coffee was dispensed before it was switched to “energy saving mode”.

The appliance is ready for use when the symbols for drink selection and the **start button 8** light up on the display **5**.

N.B.: Even when in “energy saving mode” the appliance recognizes when the drip tray **27** has been removed.

Rotary knob

Turn the knob **6** to the left or right to navigate through the display **5**, or to adjust parameters in the menu.

Selection buttons **^** and **∨**

Press the selection buttons **^** and **∨ 4** to navigate up and down through the menu levels (navigation line **5c**).

Display

The display **5** uses symbols to indicate the selection options, coffee strength and per-cup quantity, and uses texts to indicate settings, ongoing processes and messages. The rotary knob **6** and selection buttons **4** can be used to change settings. The selected setting is highlighted by a frame.

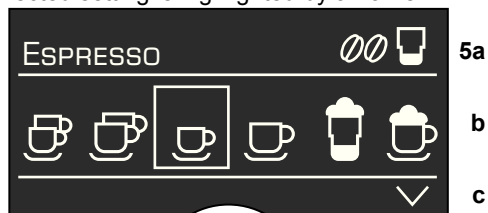

The status line **5a** in the display **5** shows the name of the type of drink, along with the strength setting, e.g. **00** and per-cup quantity, e.g. . The selection line **5b** shows symbols for drink selection.

The arrows in the navigation line **5c** indicate the direction in which more menu levels can be found.

Display messages

Various messages are shown on the display **5**.

Information:

PLEASE WAIT

Prompts:

REFILL WATER TANK
CHECK WATER TANK

REPLACE DRIP TRAY
EMPTY DRIP TRAY

REFILL BEAN CONTAINER
POSITION SWIVEL ARM
SET UP MILK FROTHER
REPLACE BREWING UNIT
CLOSE DOOR
CLEAN BREWING UNIT
CLOSE DRAWER

SERVICE - CHANGE FILTER
SERVICE - DESCALE
SERVICE - CLEAN
SERVICE - CALC'N'CLEAN

INSUFFICIENT TEMPERATURE
PLEASE WAIT

HIGH OR LOW VOLTAGE

Selection options

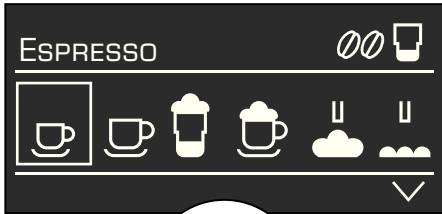
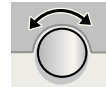

- 2 ESPRESSO
- ESPRESSO
- MACCHIATO
- MILK FROTH
- HOT WATER
- 2 COFFEE
- COFFEE
- CAPPUCCINO
- WARM MILK
- SHORT RINSE MILK SYSTEM

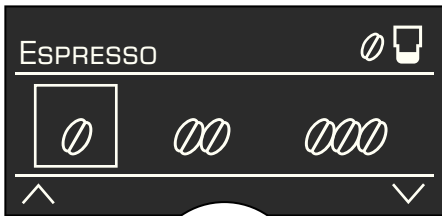

Coffee strength (only for coffee drinks)

- mild
- regular
- strong
- aroma
- DoubleShot

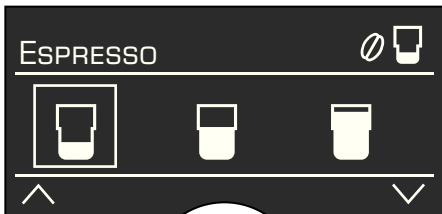

Per-cup quantity (only for coffee drinks)

- small
- medium
- large

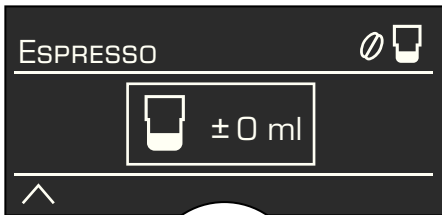

Select your personal per-cup quantity

aromaDoubleShot

The longer the coffee is brewed, the more bitter substances and undesired aromas are released. This has a negative effect on the taste and makes the coffee less easily digestible. So for extra strong coffee the TES7 has a special aromaDoubleShot function. When half the quantity has been prepared, coffee is ground and brewed again so that only the pleasant, aromatic scents are released. The aromaDoubleShot function can be selected for all coffee drinks except ☺ with a small per-cup quantity, ☺ and ☺.

Select your personal per-cup quantity

The preset per-cup quantity ☺, ☺ or ☺ can be individually adjusted to the size of the cup in use by turning the rotary knob 6. The per-cup quantity can be adjusted according to the drink selected, e.g. ☺. An arrow in the ☺ symbol in the top right-hand corner of the display indicates whether the per-cup quantity was increased or decreased. If you set ☺, for example, the adjustment of the per-cup quantity in ml, and in the case of a milk-based coffee drinks, for example ☺, the adjustment of the per-cup quantity including the volume of milk (froth) in ml, is indicated.

Important: The selected amount in ml is an **approximate value** and can vary significantly as a result of crema forming, the grind setting or the type of milk used, etc.

Start button

Press the **start** button 8 to begin drink preparation or to start a service programme. Press the **start** button 8 again during drink preparation to cut the dispensing process short.

°C button

Use the °C button 3 to set the **temperature** for coffee and tea water (press briefly) and to switch the **child-proof lock** on or off (hold down for at least 3 seconds).

Setting the temperature

Press the °C button 3 briefly and enter the settings with the ^ and v buttons 4 and the rotary knob 6.

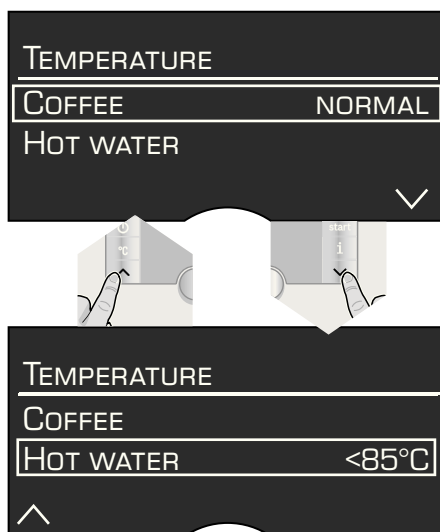

Press the °C button 3 again to save the settings and return to drink selection. These settings are automatically effective for all types of coffee preparation.

Child-proof lock

The appliance can be locked to protect children from scalding and burning.

- Hold down the °C button **3** for at least 3 seconds. The display **5** shows a key: the child-proof lock is activated.

It is no longer possible to operate the appliance and the cup warmer **18** is switched off.

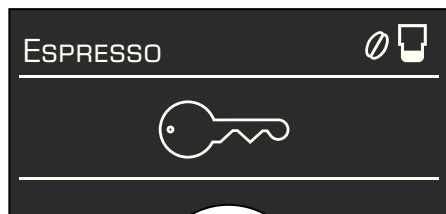

To deactivate the child-proof lock, hold down the °C button **3** for at least 3 seconds. The key disappears from the display **5**.

i button and settings

Use the **i** button **7** to **display information** (press briefly) and **adjust settings** (hold down for at least 3 seconds).

Displaying information

The following information can be displayed in the Info menu:

- how many drinks have been dispensed since the espresso machine was switched on
- when should the next service be completed.

- Press the **i** button **7** briefly and navigate with the **^** and **v** buttons **4**.

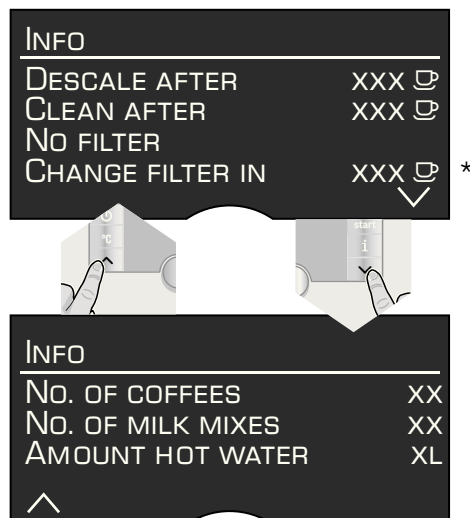

*appears only if the filter is activated.

Press the **i** button **7** again briefly to return to drink selection. If no button is pressed for about 10 seconds the appliance automatically switches back to drink selection mode.

Adjusting settings

(see “Menu settings”).

Adjusting the grinding unit

The rotary selector **17** adjusts the grind settings from coarse to fine.

Warning

Adjust the grinding unit only while it is running! Otherwise the appliance may be damaged. Do not reach into the grinding unit.

- While the grinding unit is running, adjust the rotary selector **17** from fine (**a**: Turn anticlockwise) to coarse (**b**: Turn clockwise) as required.

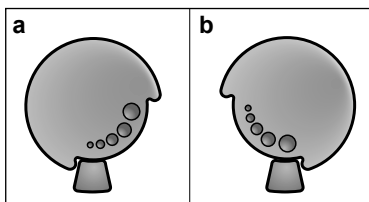

Note: The new setting will not become apparent until after the second cup of coffee.

Tip: For dark roast coffee beans, choose a finer grind, for lighter beans a coarser grind.

Cup warming

Warning: The cup warmer **18** becomes very hot.

The fully automatic espresso machine has a cup warmer **18** that can be switched on or off manually with button **19**. When the cup warmer **18** is on, button **19** lights up.

Tip: For optimal cup warming, place the base of the cups on the cup warmer **18**.

Menu settings

- Hold the **i** button down for at least 3 seconds.

The different setting options are now displayed.

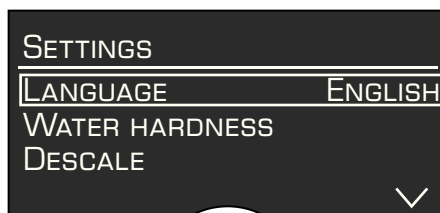

In the following operating instructions, each new setting begins with **i 3 sec. +** followed by an exact description.

The different setting options can be selected with the **^** and **v** buttons **4**.

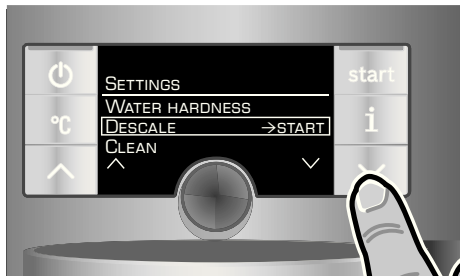

N.B.: The changes you have made are saved automatically.

It is not necessary to confirm them additionally.

i 3 sec. + LANGUAGE

- Turn the knob **6** to select the required language.

i 3 sec. + WATER HARDNESS

- Turn the knob **6** to select the required water hardness 1,2,3 or 4.

Note: It is important to set the water hardness correctly, so that the appliance indicates accurately when the descaling programme should be run. The factory setting for the water hardness is 4.

You can check the water hardness using the enclosed test strip or by asking your local water supplier.

- Dip the test strip in the water briefly and check the result after 1 minute.

Level	Water hardness	
	German (°dH)	French (°fH)
1	1-7	1-13
2	8-14	14-25
3	15-21	26-38
4	22-30	39-54

i 3 sec. + ✓ ▶ DESCALE

- If you want to descale the appliance, press the **start** button **8** and run the descaling programme (see “Descaling”).

i 3 sec. + ✓ ▶ CLEAN

- If you want to clean the appliance, press the **start** button **8** and run the cleaning programme (see “Cleaning”).

i 3 sec. + ✓ ▶ CALC’N’CLEAN

- If you want to descale and clean the appliance, press the **start** button **8** and run the Calc’n’Clean programme (see “Calc’n’Clean”).

i 3 sec. + ✓ ▶ CUP WARM. OFF IN

Here you can set the time span after which the cup warmer **18** switches off again automatically.

- Set the required time by turning the knob **6**.

i 3 sec. + ✓ ▶ AUTO OFF AFTER

- Turn the knob **6** to enter the time span after which the appliance should automatically switch to “energy saving mode” following drink preparation.

A time between 5 minutes and 8 hours can be set.

i 3 sec. + ✓ ▶ WATER FILTER

Before a new water filter is used, it must be rinsed.

- To do this, press the water filter firmly into the water tank **11** with the aid of the measuring spoon **14**. Fill the water tank with water up to the “max” mark.
- Turn the knob **6** to select START and press the **start** button **8**.
- PLACE 0.5 L CONTAINER UNDER MILK FROTHER →START
- Place a container with a capacity of 0.5 litres under the milk frother **10**.
- Press the **start** button **8**. Water will now flow through the filter to rinse it.
- Next, empty the container. The appliance is ready to use once more.

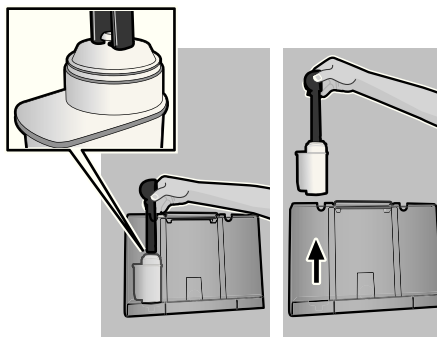

Note: Rinsing the filter simultaneously activates the setting for the “change filter” display.

You can find detailed information about the water filter in the enclosed filter instructions.

The filter is no longer effective when the CHANGE FILTER display appears, or at the latest after 2 months. It needs to be replaced for reasons of hygiene and so that there is no build-up of limescale (this could damage the appliance).

Replacement filters can be obtained from retailers (TCZ7003) or from customer service (467873).

If no new filter is used, turn the **WATER FILTER** setting to **NO**.

Note: If the appliance has not been used for a prolonged period (e.g. vacation) the filter should be rinsed before the appliance is used again. To do this, simply dispense a cup of hot water.

i 3 sec. + **▼** ▶ **CONTRAST**

The display contrast **5** can be set from **-20** to **+20**. The factory setting is **+0**.

- Enter the required setting with the knob **6**.

i 3 sec. + **▼** ▶ **FACTORY RESET**

You can cancel your own settings and reactivate the factory settings.

- To activate the factory settings, press the **start** button **8**.

Note: The appliance can also be reset to the factory settings using a combination of buttons. The appliance must be switched off fully.

- Hold down the **^** and **▼** buttons **4** and the on/off switch **1 O/I** at the same time for at least 5 seconds. Press the **start** button **8**. The factory settings are now reactivated.

Preparation using coffee beans

This fully automatic espresso machine grinds beans freshly for each brew. If possible, use only beans for fully automatic coffee and espresso machines. For optimal quality, deep-freeze the beans or store in a cool place in sealed containers. Coffee beans can be ground while frozen.

Important: Fill the water tank **11** with fresh, cold water every day. The tank should always contain sufficient water for operating the appliance.

Tip: Pre-warm cups, especially small, thick espresso cups, on the cup warmer **18**.

Different coffee drinks can be prepared quite simply at the press of a button.

N.B.: With some settings the coffee is prepared in two stages (see **aromaDoubleShot** on page 8). Wait until the procedure is fully completed.

Drink preparation without milk

The appliance must be ready for use.

- Place the pre-warmed cup(s) under the coffee outlet **9**.
- Select the required espresso or coffee by turning the knob **6**.

The display **5** shows the selected drink along with the setting for coffee strength and the per-cup quantity for this drink.

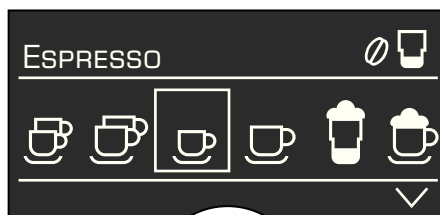

The settings can be altered (see "Controls").

- Press the **start** button **8**.
The coffee is brewed and then dispensed into the cup(s).

Drink preparation with milk

The appliance must be ready for use.

- Place the pipe **10d** of the milk frother **10** deep in the milk container **31**.
- Swivel the coffee outlet **9** to the **right** until it clicks into place.
- Place the pre-warmed cup or glass under the coffee outlet **9** and milk frother **10**.
- Select the required “Macchiato” ☕ or “Cappuccino” ☕ by turning the knob **6**.

The display **5** shows the selected drink along with the setting for coffee strength and the per-cup quantity for this drink.

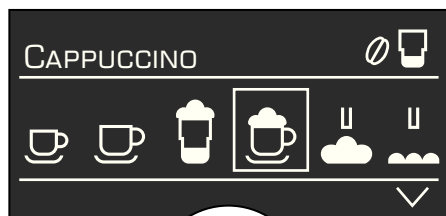

The settings can be altered (see “Controls”).

- Press the **start** button **8**.
First milk is delivered into the cup or glass. Then the coffee is brewed and dispensed into the cup or glass.

Important: Dried milk residue is difficult to remove, so the milk frother **10 must be** cleaned with lukewarm water immediately after use (see “Cleaning the milk system”).

Preparation using ground coffee

This fully automatic espresso machine can also be operated with ground coffee (not instant coffee powder).

N.B.: The aromaDoubleShot function cannot be used when coffee is prepared using ground coffee.

Drink preparation without milk

- Select ☕ or ☕ by turning the knob **6**.
- Place the pre-warmed cup(s) under the coffee outlet **9**.
- Open the drawer **20** by pressing.
- Pour in no more than 2 level measuring spoons **14** of ground coffee.

Warning: Do not use whole beans or instant coffee.

- Close the drawer **20**.
- Press the **start** button **8**.

The coffee is brewed and then dispensed into the cup(s).

N.B.: Repeat the procedure for another cup of coffee. If no coffee is taken within 90 seconds, the brewing chamber empties automatically to avoid overflowing. The appliance rinses.

Drink preparation with milk

- Turn the knob **6** to select “Macchiato” ☕ or “Cappuccino” ☕.
- Place the pipe **10d** of the milk frother **10** in the milk container **31**.
- Swivel the coffee outlet **9** to the **right** until it clicks into place.
- Place the pre-warmed cup or glass under the coffee outlet **9** and milk frother **10**.
- Open the drawer **20** by pressing.
- Pour in no more than 2 level measuring spoons **14** of ground coffee.

Warning: Do not use whole beans or instant coffee.

- Close the drawer **20**.
- Press the **start** button **8**.

First milk is delivered into the cup or glass. After that the ground coffee is brewed and dispensed into the cup or glass.

Important: Dried milk residue is difficult to remove, so the milk frother **10 must be** cleaned with lukewarm water immediately after use (see “Cleaning the milk system”).



N.B.: Repeat the procedure for another coffee / milk drink. If no coffee is taken within 90 seconds, the brewing chamber empties automatically to avoid overfilling. The appliance rinses.

Preparing milk froth and warm milk

Risk of burns

The milk frother **10** gets very hot. After use, allow to cool down first before touching.

The appliance must be ready for use.

- Place the pipe **10d** of the milk frother **10** in the milk container **31**.
- Place the pre-warmed cup or glass under the outlet of the milk frother **10**.
- Select the required setting “Milk froth”  or “Warm milk”  by turning the knob **6**.
- Press the **start** button **8**. Milk froth or warm milk flows from the outlet of the milk frother **10** for about 40 or 60 seconds respectively.
- Press the **start** button **8** again to cut the process short.

Note: When preparing warm milk you may hear a whistling sound. This is caused by the milk frother **10** for technical reasons.

Tip: For optimal milk froth quality, use cold milk with a fat content of at least 1.5 % if possible.

Important: Dried milk residue is difficult to remove, so the milk frother **10 must be** cleaned with lukewarm water immediately after use (see “Cleaning the milk system”).

Dispensing hot water

Risk of burns

The milk frother **10** gets very hot. After use, allow to cool down first before touching.

The appliance must be ready for use.

- Place the pre-warmed cup or glass under the outlet of the milk frother **10**.
- Select the required setting for “Hot water”  by turning the knob **6**.
- Press the **start** button **8**. Hot water runs out of the milk frother outlet **10** for about 40 seconds.
- Press the **start** button **8** again to cut the process short.

N.B.: It is possible to set the temperature of the hot water (see “Controls, °C button”).

Maintenance and daily cleaning

⚠ Risk of electric shock

Unplug the appliance before cleaning it.

Never immerse the appliance in water.

Do not use a steam cleaner.

- Wipe the outside of the appliance with a soft, damp cloth. Do not use abrasive cloths or cleaning agents.
- Always remove any limescale, coffee, milk or descaling fluid residue immediately. Such residue can cause corrosion.
- Rinse the water tank **11** and the brewing unit **23** with water only.
- The cover of the storage compartment **25**, the drip tray panel **26** and the cover of the milk container **31** should only be wiped gently with a damp cloth. **Do not put them in the dishwasher.**
- Remove cup stand **28**. Pull the drip tray **27** with the coffee grounds container **29** forward and out, then empty and clean them. **All the parts can also be cleaned in the dishwasher.**
- Remove drawer **20** and clean.

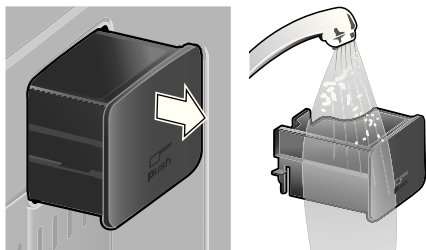

- Clean the measuring spoon **14**, the aroma cover **16** and the milk container **31** by hand or in the dishwasher.
- Wipe the inside of the appliance (tray holders).

Only for TES703F1DE

- The lid and the insulating cover of the milk container **32** should only be wiped gently with a damp cloth. **Do not put them in the dishwasher.**

- Wash the inside of the milk container **32** by hand or in the dishwasher.

Important: Drip tray for coffee outlet **27** and coffee grounds container **29** should be emptied and cleaned daily to prevent mould from developing.

N.B.: If the appliance is cold when switched on with the ☺ button **2**, or if it is set to ☺ mode after brewing coffee, it rinses automatically, in other words the system cleans itself.

Important: If the appliance has not been used for a prolonged period of time (e.g. after a vacation), clean the entire appliance thoroughly, including the milk system **10** and brewing unit **23**.

Cleaning the milk system

*The milk system **10** must be cleaned immediately after use!*

The milk system **10** can be pre-cleaned automatically.

- Select the ☺ symbol in the display **5** and press the **start** button **8**.

PLACE GLASS UNDER FROTHER, PLACE SUCTION PIPE IN GLASS → START

- Place an empty glass under the milk system **10** and put the end of the pipe **10d** in the glass.
- Press the **start** button **8**. The appliance now fills the glass automatically with water and draws it in again through the pipe **10d** for cleaning. The rinse procedure stops automatically after about 1 minute.
- Now empty the glass and clean the pipe **10d**.

In addition to this, clean the milk system **10** thoroughly at regular intervals (by hand or in the dishwasher).

Dismantling the milk system 10 for cleaning:

- Pull the milk system **10** forward out of the appliance.
- Clean the individual parts (**Fig. C**) with a detergent solution and a soft brush.
- Rinse all parts with clear water and dry them.
- Reassemble all the parts and replace fully in the appliance.

Note: All the parts of the milk frother **10** can also be put in the dishwasher.

Cleaning the brewing unit **(refer also to the quick reference guide)**

In addition to the automatic cleaning programme, the brewing unit **23** should be removed regularly for cleaning.

- Switch to the “energy saving mode” with the  button **2**.
- Switch the appliance off completely at the power on/off switch **1 O/I**; no buttons are lit.
- Slide the door opener **22** to the right and open the door **21** to the brewing unit **23**.
- Slide the red lock **23b** on the brewing unit **23** completely to the left.
- Press the red button **23a**, grasp the brewing unit **23** by the recessed grips (**Fig. E**) and remove carefully.
- Rinse the brewing unit **23** thoroughly under running water.



Important: Clean without detergent and do not place in the dishwasher.

- Wipe out the inside of the appliance thoroughly with a damp cloth and remove any coffee residues.

- Allow the brewing unit **23** and the inside of the appliance to dry.
- Reinsert the brewing unit **23** fully into the appliance.
- Slide the red lock **23b** fully to the right and close the door **21**.

N.B.: After cleaning thoroughly, the seals of the brewing unit should be greased regularly for optimal care. Apply a thin layer of the special grease intended for this purpose (Order No. 311368) all around the seals.

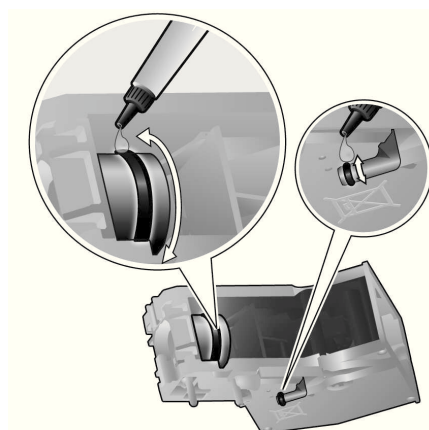

Storing accessories

The espresso machine has special compartments for storing the accessories and quick reference guide inside the appliance.

- To store the measuring spoon **14**, milk pipe **10d** and tube **10c**, remove the water tank **11** and insert the parts in the shaped recesses **13**.

The quick reference guide has its own compartment by the brewing unit **23**.

- Open the door **21** to the brewing unit.
- Grasp the red cover **25** to the storage compartment **24** by the tab and remove.
- Stow away the quick reference guide, replace the cover **25** and close the door to the brewing unit **21**.

Tips on energy saving

- The fully automatic espresso machine switches to “energy saving mode” automatically after one hour (factory setting). The appliance uses very little power in “energy saving mode”. The default time of one hour can be altered: (see Menu settings, “AUTO OFF AFTER”).
- If the appliance is not being used, switch it off at the power on/off switch **1 O/I** on the front.
- If possible, do not interrupt coffee or milk froth dispensing. Cutting the coffee or milk froth dispensing process short results in higher energy consumption and in more residual water collecting in the drip tray.
- Descale the appliance regularly to avoid a build-up of limescale. Limescale residue results in higher energy consumption.

Service Programmes

Tip: Refer also to the quick reference guide in the storage compartment **24**.

At regular intervals, the display **5** shows the following texts:

SERVICE - DESCALE or
SERVICE - CLEAN or
SERVICE - CALC'N'CLEAN.

The appliance should be cleaned or descaled immediately using the corresponding programme. You also have the option of combining both processes with the Calc'n'Clean function (see “Calc'n'Clean”). If the service programme is not run as instructed, the appliance may be damaged.

Warning

Each time you run the service programme, you should follow the instructions for using the descaling and cleaning agents.

Never interrupt the service programme!

Do not drink the liquids!

Never use vinegar, vinegar-based products, citric acid or citric acid-based products!

*Never put descaling tablets or other descaling agents in the ground coffee drawer or the drawer for cleaning tablets **20**!*

Specially developed descaling and cleaning tablets are available from retailers or customer service.

Order number	Retail	Customer service
Cleaning tablets	TCZ6001	310575
Descaling tablets	TCZ6002	310967

Important: If there is a filter in the water tank **11**, it needs to be removed before the service programme is run.

Descaling

Duration: approx. 30 minutes.

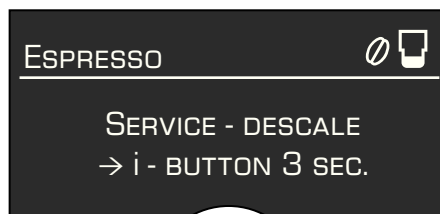

The **start** button **8** flashes while the different descaling processes are running. The figures on the top right indicate the progress of the programme.

- Hold the **i** button **7** down for at least 3 seconds.

DESCALE →START

- Press the **start** button **8**; the display **5** will guide you through the programme.

EMPTY DRIP TRAY
REPLACE DRIP TRAY

- Empty drip tray **27** and replace.

PLACE 0.5 L CONTAINER UNDER MILK FROTHER →START

- Place a container with a capacity of 0.5 litres under the milk frother **10**.
- Press the **start** button **8**.

Note: If the water filter is activated, the display will prompt you to remove the filter, then press the **start** button **8** again.

REMOVE FILTER →START

ADD 0.5 L WATER AND DESCALER
→START

- Pour lukewarm water into the empty water tank **11** up to the “**0.5**” litre mark and dissolve 2 Bosch descaling tablets in it.
- Press the **start** button **8**. The descaling programme will now run for about 20 minutes.

DESCALING

NOT ENOUGH DESCALING FLUID.
REFILL FLUID →START

Note: If there is not enough descaling solution in the water tank **11**, the corresponding prompt is displayed. Pour in descaling solution and press **start 8** again.

CLEAN AND REFILL WATER TANK
→START

- Rinse the water tank **11** and refill it with fresh water up to the “**max**” mark.
- Press the **start** button **8**. The descaling programme now runs for about 1 minute and rinses the appliance.

DESCALING

EMPTY DRIP TRAY
REPLACE DRIP TRAY

- Empty drip tray **27** and replace.

Replace the filter if one is being used.

The appliance has completed descaling and is ready for use again

Cleaning

Duration: approx. 10 minutes.

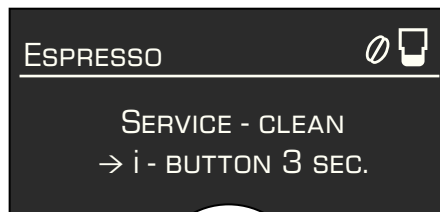

The **start** button **8** flashes while the different cleaning processes are running. The figures on the top right indicate the progress of the programme.

- Fill the water tank **11** up to the “**max**” mark.
- Hold the **i** button **7** down for at least 3 seconds.

CLEAN →START

- Press the **start** button **8**; the display **5** will guide you through the programme.

EMPTY DRIP TRAY
REPLACE DRIP TRAY

- Empty drip tray **27** and replace. The appliance rinses twice.

POSITION SWIVEL ARM

- Swivel the coffee outlet **9** to the left until it clicks into place.

CLEANING

OPEN DRAWER

- Open the drawer **20** by pressing.

INSERT BOSCH CLEANING TABLET AND
CLOSE DRAWER

- Drop a Bosch cleaning tablet in the drawer **20** and close.

PRESS START

- Press the **start** button **8**. The cleaning programme will now run for about 7 minutes.

CLEANING

EMPTY DRIP TRAY REPLACE DRIP TRAY

- Empty drip tray **27** and replace.

The appliance is ready for use again.

Calc'n'Clean

Duration: approx. 40 minutes.

Calc'n'Clean combines the separate functions of descaling and cleaning. If both programmes are due to be run soon, the espresso machine automatically suggests this service programme.

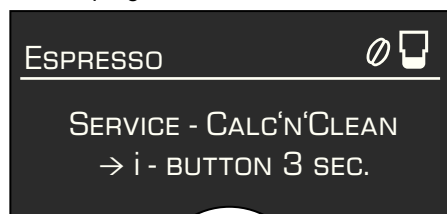

The **start** button **8** flashes while the different Calc'n'Clean processes are running. The figures on the top right indicate the progress of the programmes.

- Hold the **i** button **7** down for at least 3 seconds.

CALC'N'CLEAN →START

- Press the **start** button **8**; the display will guide you through the programme.

EMPTY DRIP TRAY REPLACE DRIP TRAY

- Empty drip tray **27** and replace.
- Swivel the coffee outlet **9** to the **right** until it clicks into place.
- Place a container with a capacity of at least 1 litre under the milk frother **10**.
- Press the **start** button **8**. The appliance rinses twice.

CLEANING

OPEN DRAWER

- Open the drawer **20** by pressing.

INSERT BOSCH CLEANING TABLET AND CLOSE DRAWER

- Drop a Bosch cleaning tablet in the drawer **20** and close.

Note: If the water filter is activated, the display **5** will prompt you to remove the filter and press the **start** button **8** again.

REMOVE FILTER →START

ADD 0.5 L WATER AND DESCALER →START

- Pour lukewarm water into the empty water tank **11** up to the "0.5" litre mark and dissolve 2 Bosch descaling tablets in it.
- Press the **start** button **8**. The descaling programme now runs for about 20 minutes.

DESCALING

NOT ENOUGH DESCALING FLUID. REFILL FLUID →START

Note: If there is not enough descaling solution in the water tank **11**, the corresponding prompt is displayed. Pour in descaling solution and press **start** **8** again.

CLEAN AND REFILL WATER TANK →START

- Rinse the water tank **11** and refill it with fresh water up to the "max" mark.
- Press the **start** button **8**. The descaling programme now runs for about 1 minute more, followed by the cleaning programme for about 7 minutes, and rinses the appliance.

DESCALING CLEANING

EMPTY DRIP TRAY REPLACE DRIP TRAY

- Empty drip tray **27** and replace.

Replace the filter if one is being used.

The appliance has completed descaling and cleaning and is ready for use again.

Important: If one of the service programmes is interrupted, e.g. by a power outage, proceed as follows:

- Rinse the water tank **11** and refill it with fresh water up to the “**max**” mark.
- Press the **start** button **8**. The cleaning programme now runs for about 3 minutes, and rinses the appliance.

CLEANING

EMPTY DRIP TRAY

REPLACE DRIP TRAY

- Empty drip tray **27** and replace. The appliance is ready for use again.

Frost protection

 **To avoid damage from low temperatures during transport and storage, the appliance must be completely emptied first.**

Note: The appliance must be ready for use and the water tank **11** filled.

- Place a large, narrow receptacle under the milk frother **10**.
- Select the “Milk froth”  setting, start and release steam for about 15 seconds.
- Switch the appliance off at the power on/off switch **1 O/I**.
- Empty the water tank **11** and the drip tray **27**.

Disposal

This appliance is labelled in accordance with the European Directive 2002/96/EG relating to waste electrical and electronic equipment – WEEE. The directive provides the framework for the EU-wide take-back and disposal of end-of-life appliances. Please ask your specialist retailer about current disposal facilities.

Accessories

The following accessories can be obtained from retailers and customer service.

Order number	Retail	Customer service
Cleaning tablets	TCZ6001	310575
Descaling tablets	TCZ6002	310967
Water filters	TCZ7003	467873
Care set	TCZ7004	570351
Milk container (insulated)	TCZ7009	674992
Grease (tube)	–	311368

Guarantee

The guarantee conditions for this appliance are as defined by our representative in the country in which it is sold. Details regarding these conditions can be obtained from the dealer from whom the appliance was purchased. The bill of sale or receipt must be produced when making any claim under the terms of this guarantee.

Right of modification reserved.

Simple troubleshooting

Problem	Cause	Solution
Display shows REFILL BEAN CONTAINER although the bean container 15 is full, or the grinding unit does not grind the beans.	Beans are not falling into the grinding unit (beans too oily).	Gently tap the bean container 15 . Change the type of coffee if necessary. When the bean container 15 is empty, wipe it with a dry cloth.
No hot water dispensed.	The milk frother 10 or its holder is soiled.	Clean the milk frother 10 or its holder.
Too little or no milk froth or The milk frother 10 does not draw the milk in.	The milk frother 10 or its holder is soiled.	Clean the milk frother 10 or its holder.
	Milk unsuitable for frothing.	Use low-fat milk (1.5 % fat).
	The milk frother 10 is not correctly assembled.	Wet the milk frother parts and press together firmly.
The selected per-cup quantity is not reached. Coffee dispensing slows to a trickle or stops completely.	Coffee is ground too finely. Pre-ground coffee is too fine.	Adjust the grinding unit to a coarser setting. Use coarser pre-ground coffee.
	Build-up of limescale in the appliance.	Descale the appliance.
Coffee has no "crema".	Unsuitable type of coffee.	Use a type of coffee with a higher proportion of robusta beans.
	The beans are no longer fresh.	Use fresh beans.
	The grinding setting is not suitable for the beans.	Adjust grinding setting to fine.
Coffee is too "acidic".	The grinding setting is too coarse or the pre-ground coffee is too coarse.	Adjust the grinding unit to a finer setting or use finer pre-ground coffee.
	Unsuitable type of coffee.	Use a darker roast.
Coffee is too "bitter".	The grinding setting is too fine or the pre-ground coffee is too fine.	Adjust the grinding unit to a coarser setting or use coarser pre-ground coffee.
	Unsuitable type of coffee.	Change type of coffee used.
If you are unable to solve the problem, please call the hotline.		

Simple troubleshooting

Problem	Cause	Solution
Display shows ERROR PLEASE CONTACT HOTLINE	The appliance has a fault.	Please call the hotline.
The water filter does not stay in position in the water tank 11 .	The water filter is not mounted correctly.	Firmly press the water filter straight down into the tank connection.
The coffee grounds are not compact and are too wet.	The grinding setting is too fine or too coarse, or not enough ground coffee has been used.	Adjust the grinding unit to a coarser or finer setting, or use 2 level measuring spoons of ground coffee.
Display shows CLEAN BREWING UNIT	Brewing unit is soiled.	Clean brewing unit.
	Too much pre-ground coffee in the brewing unit.	Clean brewing unit. (Pour in no more than 2 level measuring spoons of ground coffee).
	The brewing unit's mechanism is stiff.	Remove the brewing unit and treat with a special grease intended for this purpose (Order No. 311368), see "Maintenance and daily cleaning".
Coffee or milk froth quality varies considerably.	Build-up of limescale in the appliance.	Descale the appliance with two descaling tablets as described in the instructions.
Water dripped onto the inner floor of the appliance when the drip tray was removed.	Drip tray removed too early.	Wait a few seconds after the last drink was dispensed before removing the drip tray.
If you are unable to solve the problem, please call the hotline.		

Sommaire

Présentation	24
Avant la première utilisation	25
Éléments de commande	26
– Interrupteur électrique O/I	26
– Touche ⏻	26
– Bouton rotatif	26
– Touches de sélection ^ et v	26
– Écran	27
– Touche start	29
– Touche °C	29
– Touche à réglages	30
– Régler la finesse de la mouture	30
– Chauffe-tasses	31
Réglages menu	31
– Langue	31
– Dureté eau	31
– Détartrage	31
– Nettoyage	31
– Calc'n'Clean	31
– AR chauff-tasse	32
– AR auto dans	32
– Filtre eau	32
– Contraste	32
– Réglage usine	32
Préparation avec du café en grains	33
Préparation à partir de café moulu	34
Préparer de la mousse de lait et du lait chaud	34
Préparer de l'eau chaude	35
Entretien et nettoyage quotidien	35
– Nettoyage du mousseur de lait	36
– Nettoyer l'unité de passage	36
Rangement des accessoires	37
Conseils pour économiser l'énergie	37
Programmes de maintenance	38
– Détartrage	38
– Nettoyage	39
– Calc'n'Clean	40
Protection contre le gel	41
Accessoires	41
Mise au rebut 	41
Garantie	41
Éliminer soi-même les problèmes simples	42

Consignes de sécurité

Lire attentivement le mode d'emploi, se conformer à ses indications et le conserver à portée de la main ! Cette machine Espresso tout automatique est conçue pour la préparation de quantités usuelles, dans le cadre d'un foyer ou d'un usage non-commercial de type domestique. Citons par ex. les cuisines du personnel dans les commerces, bureaux, exploitations agricoles et établissements artisanaux ainsi que les clients de pensions, petits hôtels et toute autre résidence de type similaire.

Risque de choc électrique !

Pour le raccordement et l'utilisation de la machine, respecter impérativement les indications figurant sur la plaque signalétique. N'utiliser la machine que si le cordon électrique et la machine ne présentent aucun dommage.

N'utiliser la machine qu'à l'intérieur de locaux, à température ambiante.

Ne pas confier l'appareil à des enfants ou à des personnes aux capacités sensorielles ou intellectuelles diminuées ou ne disposant pas d'une expérience ou d'une connaissance suffisante, sauf si elles le font sous surveillance ou si elles ont bénéficié préalablement d'une information à propos de la manipulation de l'appareil de la part de la personne responsable de leur sécurité.

Eloignez les enfants de l'appareil.

Bien surveiller les enfants afin de les empêcher de jouer avec l'appareil.

En cas de défaut, débrancher immédiatement le cordon électrique. Les réparations sur la machine, par ex. le remplacement du cordon électrique, doivent être effectuées uniquement par notre Service après-vente afin d'éliminer tous les risques. Ne jamais plonger la machine ou le cordon électrique dans l'eau

Ne pas glisser les doigts à l'intérieur du moulin.
Utiliser la machine uniquement dans des locaux à l'abri du gel.

⚠ Risque de brûlure !

Le mousser lait **10** devient brûlant. Après utilisation, bien laisser refroidir la buse avant de la saisir.

Chère amatrice de café,
cher amateur de café.



Félicitation pour avoir choisi la cafetière Bosch.

Ce mode d'emploi décrit différents modèles qui se différencient par leur niveau d'équipement.

Veillez également tenir compte du Mémento fourni. Un logement **24** a été prévu pour le conserver à portée de main dans la machine.

Présentation

Figures A, B, C, D et E

- 1 Interrupteur électrique **O/I**
- 2 Touche  (Marche / Mode Eco)
- 3 Touche °C (température / sécurité enfants)
- 4 Touches de sélection  
- 5 Ecran
 - a) Ligne d'état
 - b) Ligne de sélection
 - c) Ligne de navigation
- 6 Bouton rotatif pour réglages à l'écran
- 7 Touche **i** (menu Info)
- 8 Touche **start** (boissons / programmes)
- 9 Bec verseur du café, réglable en hauteur et pivotant
- 10 Mousseur lait, réglable en hauteur (production de mousse de lait / eau chaude)
 - a) partie supérieure
 - b) partie inférieure
 - c) flexible
 - d) tube mousseur
- 11 Réservoir d'eau amovible
- 12 Couvercle du réservoir d'eau
- 13 Logements (cuillère-dose et accessoire mousseur lait)
- 14 Cuillère-dose (sert de poignée pour placer le filtre d'eau)
- 15 Bac à café
- 16 Couvercle préservateur d'arôme
- 17 Sélecteur de réglage de finesse de mouture
- 18 Chauffe-tasses
- 19 Bouton de commande pour chauffe-tasses éclairé
- 20 Tiroir à café (café en poudre / pastille de nettoyage)
- 21 Volet de la chambre de percolation
- 22 Ouvre-volet
- 23 Unité de passage
 - a) Bouton poussoir
 - b) Verrouillage
- 24 Logement du Mémento
- 25 Verrouillage logement
- 26 Panneau des bacs collecteurs
- 27 Bac collecteur
- 28 Grille
- 29 Récipient pour marc de café
- 30 Logement du cordon électrique
- 31 Réservoir de lait

Uniquement pour TES703F1DE

- 32 Réservoir de lait (isolé)
- 33 Filtre eau

Avant la première utilisation

Généralités

N'utiliser que de l'eau pure et froide, sans gaz carbonique, et de préférence un mélange de café adapté, pour espresso ou machine à café. Ne pas employer des grains de café avec glaçage, des grains caramélisés ou enrobés d'une substance sucrée quelconque ; ils encrassent et obturent l'unité de passage.

Sur cette machine, il existe un réglage de la dureté de l'eau. En usine, la machine est réglée sur la dureté 4. Se servir de la bandelette fournie pour déterminer la dureté de l'eau. Si la dureté est différente de la valeur 4, programmer la machine en conséquence après la mise en route (voir point « Réglages menu DURETÉ EAU »).

Mise en service de la machine

- Placer la machine à café sur un plan horizontal, suffisamment solide pour supporter son poids et résistant à l'eau.

Info : la machine à café est équipée de quatre roulettes en dessous ; elle peut être positionnée en forme d'arc afin de faciliter la commande et l'accès.

- Extraire du logement **30** la longueur de cordon électrique nécessaire et brancher dans une prise. Pour ajuster la longueur du cordon, il suffit de le tirer ou de le repousser à l'intérieur. Pour cela, placer la machine sur un bord de table, par ex., et tirer le câble **vers le bas** ou le pousser **vers le haut**.
- Rabattre vers le haut le couvercle du réservoir d'eau **12**.
- Retirer le réservoir d'eau **11**, le rincer et le remplir d'eau froide. Ne pas dépasser le repère « **max** ».
- Placer le réservoir d'eau **11** bien vertical et appuyer pour le faire descendre.
- Refermer le couvercle du réservoir d'eau **12**.

- Remplir de café en grains le bac à café **15**.
- Appuyer sur l'interrupteur électrique **1** **O / I**, la touche **8 start** s'allume et, à l'écran **5**, s'affichent différentes langues.
- A l'aide des touches de sélection **4** **^** et **v** choisir la langue souhaitée ; tous les textes écrans s'afficheront ensuite dans cette langue.



La langue sélectionnée est identifiée par un cadre. Vous avez le choix entre les langues suivantes :

ENGLISH	РУССКИЙ
NEDERLANDS	FRANÇAIS
ITALIANO	SVENSKA
ESPAÑOL	POLSKI
БЪЛГАРСКИ	MAGYAR
TÜRKÇE	DANSK
NORSK	SUOMI
PORTUGUÊS	ČEŠTINA
ΕΛΛΗΝΙΚΑ	

- Appuyer sur la touche **8 start**, la langue sélectionnée est enregistrée, la touche **2** **☺** s'allume.
- Appuyer sur la touche **2** **☺**, le logo de la marque s'allume à l'écran **5**. La machine se met à chauffer et à effectuer un rinçage ; un peu d'eau s'écoule du bec verseur du café **9**. Lorsque les symboles de sélection de la préparation apparaissent à l'écran **5** la machine est prête à fonctionner.

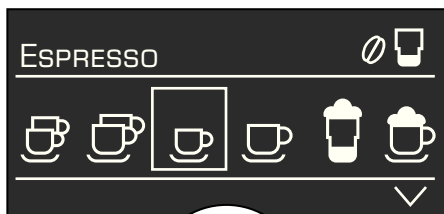

Info : la machine à café est programmée en usine de manière à fonctionner de manière optimale. Au bout de 1 heure, la machine se place automatiquement en « mode Eco » (voir point « Réglages menu AR AUTO DANS »).

Remarque : Lors de la première utilisation de la machine ou après un programme de service ou encore après une longue période d'inutilisation, la première tasse préparée n'a pas encore son plein arôme. Il ne faut donc pas la boire.

Une fois effectuée la mise en service de la machine, la présence d'une mousse dense et fine sur le café n'est obtenue qu'après avoir préparé plusieurs tasses.

Éléments de commande

Interrupteur électrique O/I

L'interrupteur électrique **1** O/I permet d'activer ou de désactiver entièrement le « mode Eco » de la machine. En « mode Eco », seule la touche **2** ☺ est allumée.

Important : *ne couper l'alimentation que lorsque la machine est en « mode Eco » afin que le rinçage automatique soit effectué.*

Touche ☺

La touche **2** ☺ place la machine en position marche (prête à fonctionner) ou la replace en « mode Eco ».

La touche **2** ☺ clignote tant que la machine effectue son rinçage.

La machine n'effectue pas de rinçage lorsque :

- elle est encore chaude au moment de la mise en marche.
- il n'a pas été préparé de café avant le passage en « mode Eco ».

La machine est prête à fonctionner lorsque les symboles de sélection de boisson et la touche **8** start sont allumés à l'écran **5**.

Remarque : la machine reconnaît aussi en « mode Eco » le retrait du bac collecteur **27**.

Bouton rotatif 6

Le bouton rotatif **6** sert à naviguer dans l'écran **5** en tournant vers la gauche et la droite ; il permet aussi de modifier certains paramètres dans le menu.

Touches de sélection ^ et v

L'activation des touches de sélection **4** ^ et **5** v permet de naviguer à l'écran (Ligne de navigation **5c**) vers le bas et vers le haut.

Ecran

A l'aide des symboles Boissons au café, Arôme et Quantité ainsi que des textes de réglage, l'écran **5** affiche en permanence les opérations en cours et les messages. Le bouton rotatif **6** et les touches de sélection **4** servent à effectuer les réglages. Le réglage sélectionné est identifié par un cadre.

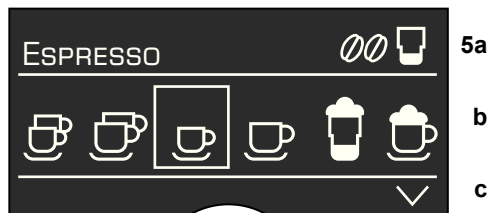

La ligne d'état **5a** de l'écran **5** indique le nom de la boisson, ainsi que, pour les boissons au café, l'arôme réglé, par ex. *00* et la quantité, par ex. . Sur la ligne de sélection **5b** figurent les symboles pour le choix des boissons.

Les flèches de la ligne de navigation **5c** indiquent la direction où se trouvent encore des niveaux de menu.

Messages à l'écran :

L'écran **5** affiche différents messages.

Informations :

PATIENTEZ SVP

Invitations à agir :

REMPLIR LE RÉSERVOIR D'EAU
CONTRÔLER LE RÉSERVOIR D'EAU

PLACER LE BAC COLLECTEUR
VIDER LE BAC COLLECTEUR

REMPLIR LE BAC À CAFÉ
PIVOTER LE BEC VERSEUR
PLACER L'EMBOÛT POUR MOUSSE
REMPLENER L'UNITÉ DE PASSAGE
FERMER LE VOLET
NETTOYER UNITÉ PASSAGE
FERMER TIROIR CAFÉ

CHANGER LE FILTRE
DÉTARTREZ SVP
NETTOYER SVP
CALC'N'CLEAN

TEMPÉRATURE TROP BASSE
PATIENTEZ SVP

SURTENSION OU SOUS-TENSION

Sélections possibles

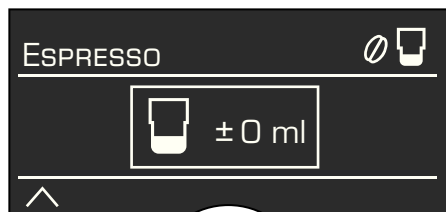
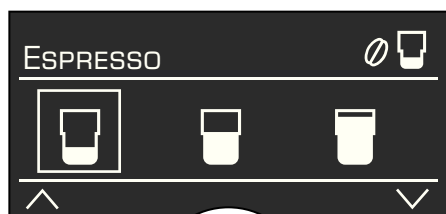
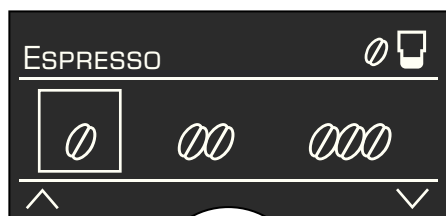
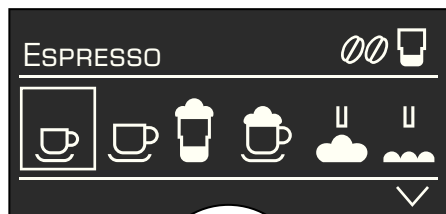

- | | |
|-------------|--------------|
| 2 ESPRESSO | 2 CAFÉ |
| ESPRESSO | CAFÉ |
| MACCHIATO | CAPPUCCINO |
| MOUSSE LAIT | LAIT CHAUD |
| EAU CHAUDE | BREF RINÇAGE |
| | SYST. LAIT |

Arôme du café (uniquement pour les boissons au café)

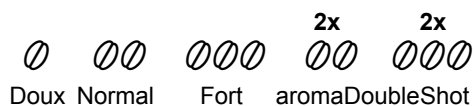

Quantité (uniquement pour les boissons au café)



Régler individuellement la quantité

aromaDoubleShot

Plus la percolation du café dure longtemps, plus les substances amères et les arômes indésirables sont prononcés. Cela a un effet négatif sur le goût et rend le café moins digeste. La TES7 dispose donc d'une fonction spéciale, aromaDoubleShot pour préparer un café très fort. Une fois que la moitié de la quantité a été préparée, la machine moud de nouveau du café et effectue une percolation. Cela permet de ne développer que les arômes parfumés et très digestes du café. La fonction aromaDoubleShot peut être sélectionnée pour toutes les boissons à partir de café sauf pour ☞ avec une petite quantité préparée, pour ☞ et ☞.

Régler individuellement la quantité

A l'aide du bouton rotatif **6** il est possible de régler une quantité à préparer prédéfinie ☞, ☞ ou ☞ bien d'adapter cette quantité individuellement en fonction de la taille de la tasse. La quantité peut être réglée de manière adaptée à la boisson sélectionnée, par ex. ☞. Sur l'écran, à droite, une flèche dans l'icône ☞ indique si la quantité à préparer a été augmentée ou diminuée. Pour le réglage ☞ par ex., la quantité de café est indiquée en ml, et pour le réglage ☞ par ex., la quantité de boisson à base de café – lait (mousse) compris – est indiquée en ml.

Important : La quantité sélectionnée en ml est une **valeur indicative** ; elle peut varier considérablement avec la formation de mousse, le réglage de la mouture ou le type de lait.

Touche start

Appuyer sur la touche **8 start** pour lancer la préparation d'une boisson ou pour effectuer un programme de Service.

Pour réduire la quantité de boisson appuyer de nouveau sur la touche **8 start** en cours de préparation.

Touche °C

La touche **3 °C** assure le réglage de la **température** du café et de l'eau chaude (appui bref) ainsi que l'activation et la désactivation de la **sécurité enfants** (maintenir appuyée durant 3 s mini.).

Régler la température

Appuyer brièvement sur la touche **3 °C** et à l'aide des touches **4** ^ et v ainsi que du bouton rotatif **6**, effectuer les réglages.

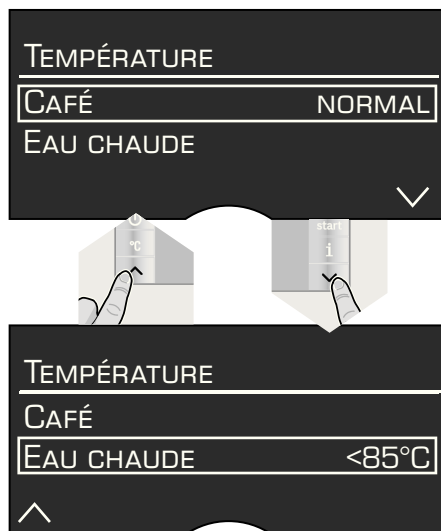

Appuyer de nouveau sur la touche **3 °C** pour enregistrer et revenir à la sélection des boissons.

Les réglages s'appliquent automatiquement à tous les modes de préparation.

Sécurité enfants

Afin d'éviter que les enfants ne se brûlent ou s'ébouillent, il est possible de verrouiller la machine.

- Maintenir appuyée la touche **3 °C** durant au moins 3 secondes ; l'écran **5** affiche une clé, la sécurité enfants est activée. Aucune commande n'est plus possible, le chauffe-tasses **18** est désactivé.

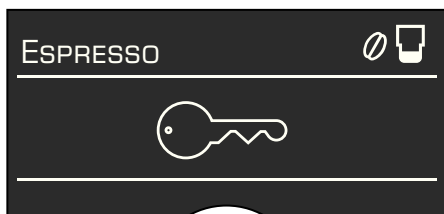

- Pour désactiver la sécurité enfants, maintenir appuyée la touche **3 °C** durant 3 secondes au moins, la clé figurant à l'écran **5** disparaît.

Touche **i** réglages

La touche **7 i** sert à **appeler des informations** (appui bref) et à **effectuer des réglages** (maintenir appuyée durant 3 s au moins).

Appeler des informations

Dans le menu Info, il est possible d'appeler les informations suivantes :

- nom des boissons préparées depuis la mise en service de la machine à café
- date de la prochaine maintenance.
- appuyer brièvement sur la touche **7 i** et naviguer à l'aide des touches **4 ^** et **∨**.

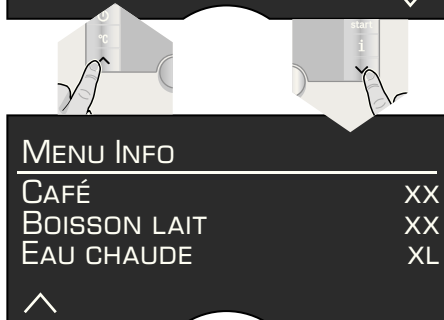

* apparaît uniquement lorsque le filtre est activé.

Appuyer brièvement sur la touche **7 i** pour revenir à la sélection de boissons. Après env. 10 secondes sans confirmation, la machine se replace automatiquement en mode de sélection des boissons.

Effectuer les réglages

(voir point « Réglages menu »).

Régler la finesse de la mouture

Le sélecteur **17** de réglage de la mouture du café permet de régler la finesse de mouture souhaitée du café.

Attention

Modifier le réglage de la mouture uniquement lorsque le broyeur fonctionne. Sinon la machine peut être endommagée. Ne pas glisser les doigts à l'intérieur du moulin.

- Lorsque le broyeur fonctionne, régler le sélecteur **17** entre une mouture fine (**a**: tourner dans le sens opposé aux aiguilles d'une montre) et une mouture plus grossière (**b**: tourner dans le sens des aiguilles d'une montre).

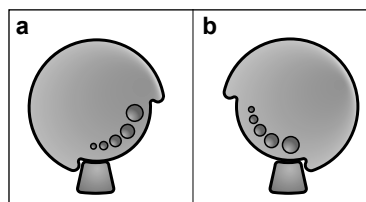

Info : le nouveau réglage n'est perceptible qu'à la seconde ou la troisième tasse.

Conseil pratique : régler une mouture plus fine pour les grains torréfiés foncés et une mouture plus grossière pour les grains torréfiés clairs.

Chauffe-tasses

⚠ **Attention, le chauffe-tasses 18 devient très brûlant !**

La machine à café est équipée d'un chauffe-tasses **18** qui peut être activé ou désactivé manuellement à l'aide du bouton **19**. Lorsque le chauffe-tasses **18** est allumé, le bouton **19** est éclairé.

Conseil pratique : Pour réchauffer de manière optimale les tasses, les poser sur le chauffe-tasses **18** ouverture dirigée vers le haut.

Réglages menu

- Maintenir appuyée durant 3 s au moins la touche **7 i**.

Les différentes possibilités de réglage s'affichent.

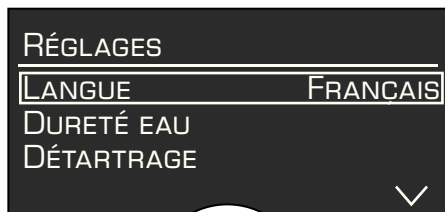

Dans la suite du texte de ce mode d'emploi, chaque nouveau réglage commence par **i 3s+▼** suivi d'une description précise.

Les touches **4** **^** et **▼** permettent de sélectionner les différentes possibilités de réglage.

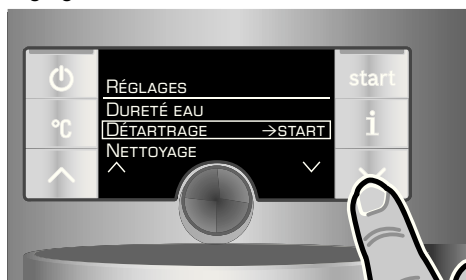

Remarque : les modifications effectuées sont automatiquement enregistrées.

Aucune manipulation supplémentaire n'est nécessaire.

i 3s+▼ ▶ LANGUE

- Tourner le bouton rotatif **6** pour sélectionner la langue souhaitée.

i 3s+▼ ▶ DURETÉ EAU

- Tourner le bouton rotatif **6** pour sélectionner la dureté de l'eau : 1,2,3 et 4.

Info : le réglage correct de la dureté de l'eau est important car il permet à la machine d'indiquer le moment où un détartrage est nécessaire. Par défaut, la dureté de l'eau est réglée sur 4.

La dureté de l'eau peut être déterminée à l'aide de la bandelette fournie ou être demandée au Service des Eaux local.

- Plonger brièvement la bandelette de test dans l'eau et lire le résultat qui apparaît au bout de 1 minute.

Niveau	Dureté de l'eau	
	Allemagne (°dH)	France (°fH)
1	1-7	1-13
2	8-14	14-25
3	15-21	26-38
4	22-30	39-54

i 3s+▼ ▶ DÉTARTRAGE

- Si la machine a besoin d'un détartrage, appuyer sur la touche **8 start** et effectuer le programme de détartrage (voir point « Détartrage »).

i 3s+▼ ▶ NETTOYAGE

- Si la machine a besoin d'un nettoyage, appuyer sur la touche **8 start** et effectuer le programme de nettoyage (voir point « Nettoyage »).

i 3s+▼ ▶ CALC'N'CLEAN

- Si la machine a besoin d'être détartrée et nettoyée, appuyer sur la touche **8 start** et effectuer le programme Calc'n'Clean (voir point « Calc'n'Clean »).

i 3s+∨ ▶ AR CH. TASSES

Cela permet de régler l'intervalle de temps à l'issue duquel le chauffe-tasses **18** se désactive automatiquement après la mise en marche.

- Régler l'intervalle de temps en tournant le bouton rotatif **6**.

i 3s+∨ ▶ AR AUTO DANS

● Tourner le bouton rotatif **6** pour définir l'intervalle de temps à l'issue duquel la machine se place en mode Eco après la dernière préparation de boisson.

Le réglage possible est situé entre 5 minutes et 8 heures.

i 3s+∨ ▶ FILTRE EAU

Avant d'utiliser un nouveau filtre à eau il faut tout d'abord effectuer un rinçage.

- Pour cela, enfoncer fermement le filtre à eau dans le réservoir d'eau **11** à l'aide de la cuillère dose **14**. Remplir d'eau le réservoir jusqu'au repère « **max** ».
- Tourner le bouton rotatif **6** pour sélectionner **START** et appuyer sur la touche **8 start**.
- **PLACER RÉCIPIENT 0,5 L SOUS MOUSSEUR LAIT → START**
- Placer un récipient d'une capacité de 0,5l sous le mousseur lait.
- Appuyer sur la touche **8 start**. L'eau traverse le filtre pour le rincer.
- Ensuite, vider le récipient. La machine est de nouveau prête à fonctionner.

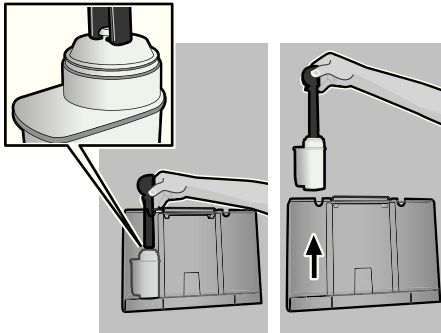

Info : le rinçage du filtre a activé le réglage pour l'affichage du changement de filtre. Vous trouverez des informations détaillées sur le filtre d'eau dans les Instructions relatives au filtre ci-jointes.

Au moment où s'affiche **CHANGER LE FILTRE** ou bien au bout de 2 mois, au plus tard, le filtre n'est plus efficace. Pour des raisons d'hygiène et pour éviter l'entartrage de la machine (ce qui provoque des dommages), il faut remplacer le filtre.

Les filtres de rechange sont disponibles dans le commerce (TCZ7003) ou peuvent être commandés auprès du Service Clientèle (467873). Si l'on n'utilise pas un nouveau filtre, il faut régler **FILTRE EAU** sur **NON**.

Info : si la machine n'est pas utilisée durant une période prolongée (par ex. congés), il faut que le filtre utilisé soit rincé avant utilisation ; pour cela verser tout simplement une tasse d'eau chaude.

i 3s+∨ ▶ CONTRASTE

Le contraste de l'écran **5** peut être réglé entre **-20** et **+20** ; le réglage usine est **+0**.

- Le bouton rotatif **6** permet de choisir le réglage souhaité.

i 3s+∨ ▶ RÉGLAGES USINE

Il est possible d'effacer ses propres réglages et de rétablir les réglages usine.

- Pour rétablir les réglages usine, appuyer sur la touche **8 start**.

Info : La machine peut à tout moment être replacée manuellement sur les réglages usine à l'aide d'une combinaison de touches. La machine doit être entièrement désactivée.

- Maintenir appuyés simultanément durant 5 secondes au moins les touches **4 ^** et **∨** ainsi que l'interrupteur électrique **1 O / I**. Appuyer sur la touche **8 start**, les réglages usine sont rétablis.

Préparation avec du café en grains

Cette machine à espresso / café entièrement automatique moule du café frais lors de chaque préparation. Utiliser de préférence du café pour espresso/pour percolateur. Conserver le café au froid dans un récipient hermétiquement fermé ou le congeler. Il est possible de broyer les grains de café congelés.

Important : Remplir tous les jours le réservoir d'eau **11** avec de l'eau fraîche et froide. Celui-ci doit toujours contenir suffisamment d'eau pour assurer le fonctionnement de la machine.

Conseil : Placer les tasses, en particulier les petites tasses épaisses pour espresso, sur le chauffe-tasses **18** afin de les préchauffer.

Il est possible de préparer différents cafés très simplement, en appuyant sur un bouton.

Remarque : Avec certains réglages, le café est préparé en deux étapes (voir point aromaDoubleShot, page 29). Attendre que l'opération soit entièrement terminée.

Préparation d'un espresso et d'un café sans lait

La machine doit être prête à fonctionner.

- Placer la(les) tasse(s) sous le bec verseur du café **9**.
- Sélectionner l'espresso ou le café souhaité en tournant le bouton rotatif **6**.

L'écran **5** affiche la boisson choisie ainsi que l'arôme du café et la quantité correspondant à la boisson.

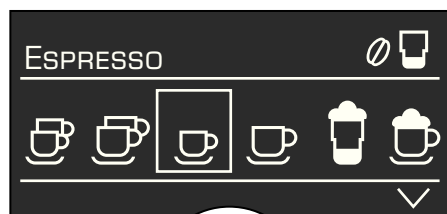

Les réglages peuvent être modifiés (voir point « Eléments de commande »).

- Appuyer sur la touche **8 start**.

La machine effectue la percolation du café qui s'écoule dans la tasse/les tasses.

Préparation d'une boisson avec du lait

La machine doit être prête à fonctionner.

- Plonger profondément dans le récipient du lait **31** le tube mousseur **10d** du mousseur de lait **10**.
- Basculer le bec verseur du café **9** vers la **droite** jusqu'à ce qu'il s'enclipse (bruit caractéristique).
- Placer la tasse préchauffée ou le verre sous le bec verseur du café **9** et mousseur lait **10**.
- Sélectionner la boisson : « Macchiato » ☕ ou « Cappuccino » ☕ en tournant le bouton rotatif **6**.

L'écran **5** affiche la boisson choisie ainsi que l'arôme du café et la quantité correspondant à la boisson.

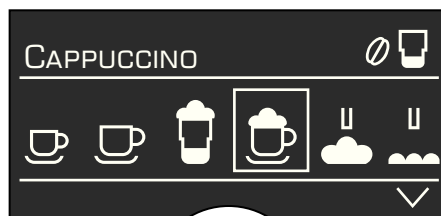

Les réglages peuvent être modifiés (voir point « Eléments de commande »).

- Appuyer sur la touche **8 start**.

Tout d'abord le lait est pompé dans la tasse ou le verre. Ensuite, la machine effectue la percolation du café qui s'écoule dans la tasse ou le verre.

Important : les restes de lait séchés sont difficiles à retirer ; après chaque utilisation, **il est impératif** de nettoyer le mousseur lait **10** à l'eau tiède (voir point « Nettoyage du mousseur de lait »).

Préparation à partir de café moulu

La machine peut aussi préparer un café à partir de café moulu (pas du café soluble).

Remarque : lorsque l'on utilise du café moulu pour la préparation du café, la fonction aromaDoubleShot n'est pas disponible.

Préparation d'une boisson sans lait

- A l'aide du bouton rotatif **6**, sélectionner ☐ ou ☐.
- Placer la tasse/les tasses préchauffée(s) sous le bec verseur du café **9**.
- Ouvrir le tiroir à café **20** en appuyant.
- Verser au maximum 2 cuillères-dose **14** rases de café moulu.

Attention : ne pas verser de café en grains ou de café soluble.

- Fermer le tiroir à café **20**.
- Appuyer sur la touche **8 start**.

La machine effectue la percolation du café moulu qui s'écoule dans la tasse/les tasses.

Remarque : pour préparer une autre tasse de café moulu, répéter l'opération. Si vous ne versez pas de café dans un délai de 90 s, la chambre de percolation se vide automatiquement afin d'empêcher un débordement. La machine effectue un rinçage.

Préparation d'une boisson avec lait

- A l'aide du bouton rotatif **6**, sélectionner une boisson : « Macchiato » ☐ ou « Cappuccino » ☐.
- Introduire le tube mousseur **10d** du mousseur de lait **10** dans le récipient de lait **31**.
- Faire pivoter le bec verseur du café **9** vers la **droite** jusqu'à ce qu'il s'éclipse (bruit caractéristique).
- Placer la tasse préchauffée ou le verre sous le bec verseur du café **9** et le mousseur lait **10**.
- Ouvrir le tiroir à café **20** en appuyant.

- Remplir avec 2 cuillères-dose **14** rases maxi. de café en poudre.

Attention : ne jamais remplir avec du café en grains ou du café soluble.

- Refermer le tiroir à café **20**.
- Appuyer sur la touche **8 start**.

Tout d'abord le lait est pompé dans la tasse ou le verre. Ensuite, la machine effectue la percolation du café en poudre qui s'écoule dans la tasse ou le verre.

Important : les restes de lait séchés sont difficiles à retirer ; après chaque utilisation, **il est impératif** de nettoyer le mousseur lait **10** à l'eau tiède (voir point « Nettoyage du mousseur de lait »).

Remarque : pour préparer une autre tasse à partir de café moulu / lait, répéter l'opération. Si vous ne versez pas de café dans un délai de 90 s, la chambre de percolation se vide automatiquement afin d'empêcher un débordement. La machine effectue un rinçage.

Préparer de la mousse de lait et du lait chaud

⚠ Risque de brûlure

Le mousseur lait **10** devient brûlant. Après utilisation, bien laisser refroidir avant de le saisir.

La machine doit être prête à fonctionner.

- Plonger le tube mousseur **10d** du mousseur **10** dans le réservoir de lait **31**.
- Placer la tasse préchauffée ou le verre sous le mousseur lait **10**.
- Sélectionner « Mousse lait » ☐ ou « Lait chaud » ☐ en tournant le bouton rotatif **6**.
- Appuyer sur la touche **8 start**, de la mousse de lait (durant 40 s env.) ou du lait chaud (durant 60 s env.) s'écoule du mousseur de lait **10**.
- Appuyer de nouveau sur la touche **8 start** pour interrompre l'opération.

Info : lors de la préparation du lait chaud, il peut se produire des bruits de sifflement. Ceux-ci sont dus à la technologie du moussEUR de lait **10**.

Conseil : pour réaliser une mousse de lait optimale, employer de préférence du lait froid avec une teneur en matières grasses d'au moins 1,5%.

Important : les restes de lait séchés sont difficiles à retirer ; après chaque utilisation, **il est impératif** de nettoyer le moussEUR lait **10** à l'eau tiède (voir point « Nettoyage du moussEUR de lait »).

Préparer de l'eau chaude

⚠ Risque de brûlure

Le moussEUR lait **10** devient très brûlant. Après utilisation, bien laisser refroidir avant de le saisir.

La machine doit être prête à fonctionner.

- Placer la tasse préchauffée ou le verre sous le bec du moussEUR de lait **10**.
- Sélectionner le réglage souhaité « Eau chaude »  en tournant le bouton rotatif **6**.
- Appuyer sur la touche **8 start**, l'eau chaude s'écoule durant env. 40 s du moussEUR de lait **10**.
- Il est possible d'interrompre prématurément cette opération en appuyant de nouveau sur la touche **8 start**.

Remarque : il est possible de régler la température de l'eau chaude (voir point « Éléments de commande Touche °C »).

Entretien et nettoyage quotidien

⚠ Risque de choc électrique!

Avant tout nettoyage, débrancher le cordon électrique. Ne jamais plonger la machine dans l'eau. Ne pas utiliser de nettoyeur à vapeur.

- Nettoyer le boîtier de la machine à l'aide d'un chiffon doux humide. Ne pas utiliser de tissus ou de produits nettoyants abrasifs.
- Toujours nettoyer immédiatement les résidus de calcaire, de café, de lait ou de solution détartrante. En effet, de la corrosion peut se former sous ces résidus.
- Rincer le réservoir d'eau **11** et l'unité de passage **23** uniquement avec de l'eau.
- La fermeture du logement **25**, le panneau des bacs collecteurs **26** ainsi que le couvercle du réservoir de lait **31** doivent être essuyés légèrement avec un chiffon humide. **Ne pas passer au lave-vaisselle.**
- Retirer la grille **28**. Extraire vers l'avant le bac collecteur **27** et le réservoir de marc de café **29**, vider et nettoyer. **Tous ces éléments sont lavables en machine.**
- Retirer le tiroir à café **20** et le nettoyer.

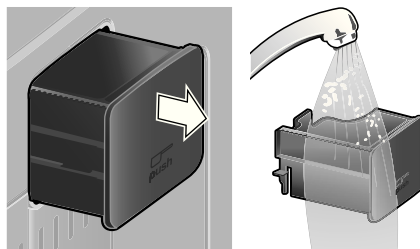

- Nettoyer à la main la cuillère-dose **14**, le couvercle préservateur d'arôme **16** et le réservoir de lait **31** ou les passer en lave-vaisselle.
- Essuyer l'intérieur de la machine (bacs de collecte).

Uniquement pour TES703F1DE

- Essuyez le couvercle et l'isolation du réservoir de lait **32** à l'aide d'un chiffon humide. **Ne pas passer au lave-vaisselle.**
- Nettoyer la partie intérieure du réservoir de lait **32** à la main ou passer au lave-vaisselle.

Important : vider et nettoyer tous les jours le bac collecteur du bec verseur du café **27** et le récipient pour marc de café **29** afin d'éviter le développement de moisissures..

Remarque : lorsque la machine froide est allumée à l'aide de la touche **2** ☺ ou bien placée en position ☺ après un prélèvement de café, la machine réalise un rinçage automatique. Le système est donc autonettoyant.

Important : si la machine est restée inutilisée durant une période prolongée (congelés, p. ex.), nettoyer soigneusement l'ensemble de la machine, y compris le mousser lait **10** et l'unité de passage **23**.

Nettoyage du mousser de lait

*Il est impératif de nettoyer le mousser de lait **10** après chaque utilisation !*

Il est possible d'effectuer un pré-nettoyage automatique du mousser de lait **10**.

- A l'écran **5**, sélectionnez le symbole  et appuyer sur la touche **8 start**.

GLISSER VERRE SOUS MOUSSEUR,
PLACER EMBOUT DANS LE VERRE
→START

- Placer un verre vide sous le mousser de lait **10** et introduire l'extrémité du tube mousser **10d** dans le verre.
- Appuyer sur la touche **8 start**. La machine remplit automatiquement le verre d'eau puis l'aspire par le tube mousser **10d** pour rincer le dispositif. Au bout de 1 min environ, l'opération de nettoyage s'arrête automatiquement.
- Vider le verre et nettoyer le tube mousser **10d**.

De plus, nettoyer régulièrement et très soigneusement le mousser de lait **10** (en lave-vaisselle ou à la main).

*Démonter le mousser lait **10** pour le nettoyer*

- Extraire le mousser de lait **10** de la machine en le tirant vers l'avant.
- Nettoyer les différents éléments (**figure C**) à l'eau savonneuse, avec une brosse douce.
- Bien rincer tous les éléments à l'eau courante et les sécher.
- Remonter tous les éléments et les remplacer jusqu'en butée.

Info : tous les éléments du mousser lait **10** peuvent être lavés en machine.

Nettoyer l'unité de passage (voir aussi Mémento)

En plus du programme de nettoyage automatique, il convient de retirer régulièrement l'unité de passage **23** afin de la nettoyer.

- Appuyer sur la touche **2** ☺ pour placer la machine en « mode Eco ».
- Arrêter entièrement la machine à l'aide de l'interrupteur électrique **1 O/I**, aucune touche n'est allumée.
- Faire glisser l'ouvre-volet **22** vers la droite et ouvrir le volet **21** de l'unité de passage **23**.
- Faire glisser le verrouillage rouge **23b** de l'unité de passage **23** vers la gauche.
- Appuyer sur le bouton poussoir rouge **23a** et saisir l'unité de passage **23** par les évidements (**figure E**) et la retirer avec précaution.
- Rincer soigneusement l'unité de passage **23** sous un jet d'eau courante.



Important : ne pas ajouter de détergent, ne pas laver en machine.

- Essuyer l'intérieur de la machine avec un chiffon humide et retirer tous les résidus de café.
- Laisser sécher l'unité de passage **23** et l'intérieur de la machine.
- Replacer l'unité de passage **23** et pousser jusqu'en butée.
- Faire glisser vers la droite le verrouillage rouge **23b** et fermer le volet **21**.

Remarque : Après un nettoyage complet, il convient de graisser régulièrement les joints de l'unité de passage afin d'assurer un entretien optimal. Pour cela, appliquer sur les joints une mince couche de graisse spéciale (N° de commande 311368).

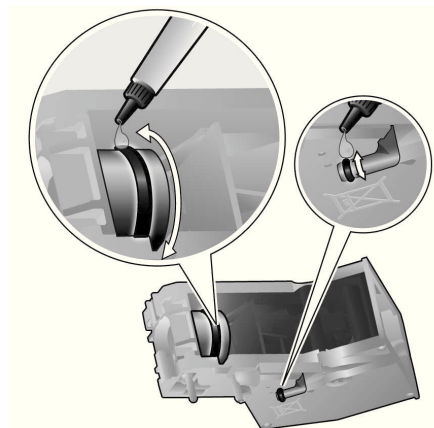

Rangement des accessoires

La machine est dotée de logements spéciaux pour les accessoires et le Mémento.

- Pour ranger la cuillère-dose **14**, le tube mousseur **10d** et le flexible **10c**, retirer le réservoir d'eau **11** et placer les éléments dans les évidements **13**.

Le Mémento possède son propre logement à côté de l'unité de passage **23**.

- Ouvrir le volet **21** de l'unité de passage.
- Saisir par la languette la fermeture rouge **25** du logement **24** et la retirer.
- Ranger le Mémento, remplacer la fermeture **25** et refermer le volet de l'unité de passage **21**.

Conseils pour économiser l'énergie

- La machine se place automatiquement en « mode Eco » au bout d'une heure (réglage usine). Dans ce mode, la machine consomme très peu d'électricité. La valeur par défaut de une heure peut être modifiée, (voir point « Réglages menu AR AUTO DANS »).
- Lorsque la machine n'est pas utilisée, l'arrêter au moyen de l'interrupteur électrique **1 O/I** placé à l'avant.
- Autant que possible ne jamais interrompre la production de café ou de mousse de lait. Une interruption provoque en effet une consommation d'énergie supérieure ainsi que le remplissage plus rapide des bacs collecteurs.
- Détartrer régulièrement la machine afin d'éviter les dépôts de calcaire. Les dépôts de calcaire provoquent en effet une consommation électrique plus élevée.

Programmes de maintenance

Conseil : voir aussi le Mémento placé dans son logement **24**.

A certains intervalles de temps, l'écran **5** affiche différents messages :

DÉTARTER SVP ou
NETTOYER SVP ou
CALC'N'CLEAN.

La machine doit alors être nettoyée ou détartrée sans délai avec le programme correspondant. Il est également possible d'effectuer les deux opérations simultanément avec la fonction Calc'n'Clean (voir point « Calc'n'Clean »). Si le programme de maintenance n'est pas réalisé conformément aux indications, cela peut détériorer la machine.

Attention

Lors de chaque programme de maintenance, utiliser le produit détartrant et le produit nettoyant conformément aux indications.

Ne jamais interrompre le programme de maintenance !

Ne jamais boire les liquides !

Ne jamais utiliser de vinaigre, de produits à base de vinaigre, d'acide citrique ou de produits à base d'acide citrique !

*Ne jamais déposer de pastilles de détartrage ou autres produits de détartrage dans le tiroir du café moulu **20** !*

Des pastilles de détartrage et de nettoyage spécialement développées sont disponibles dans le commerce et auprès du Service Clientèle.

N° commande	Commerce	Service Clientèle
Pastilles de nettoyage	TCZ6001	310575
Pastilles de détartrage	TCZ6002	310967

Important : si un filtre d'eau est placé dans le réservoir d'eau **11** le retirer impérativement avant de lancer le programme de maintenance.

Détartrage

Durée : env. 30 minutes.



Durant les différentes opérations de détartrage, la touche **8 start** clignote.

Les chiffres en haut à droite indiquent la progression de l'opération.

- Maintenir appuyée la touche **7 i** au moins 3 secondes.

DÉTARTRAGE → START

- Appuyer sur la touche **8 start**, le programme défile à l'écran **5**.

VIDER LE BAC COLLECTEUR
PLACER LE BAC COLLECTEUR

- Vider le bac collecteur **27** et le replacer.

PLACER RÉCIPIENT 0,5 L SOUS
MOUSSEUR LAIT → START

- Placer un récipient d'une capacité de 0,5l sous le mousser lait **10**.
- Appuyer sur la touche **8 start**.

Info : si le filtre à eau est activé, l'utilisateur est invité à retirer le filtre et à appuyer de nouveau sur la touche **8 start**
RETIRER LE FILTRE EAU →START

0,5 L EAU + DÉTARTRANT
REEMPLIR →START

- Verser de l'eau tiède dans le réservoir d'eau **11** jusqu'au repère « **0,5l** » et dissoudre 2 pastilles de détartrage Bosch.
- Appuyer sur la touche **8 start**, le programme de détartrage se déroule maintenant durant 20 minutes environ

DÉTARTRAGE EN COURS

DÉTARTRANT INSUFFIS.
RAJOUTER DÉTARTRANT →START

Info : s'il n'y a pas assez de solution de détartrage dans le réservoir d'eau **11**, le message demandant de rajouter de la solution de détartrage s'affiche ; appuyer de nouveau sur la touche **8 start**.

RINCER LE RÉSERVOIR D'EAU ET
REEMPLIR →START

- Rincer le réservoir d'eau **11** et le remplir d'eau fraîche jusqu'au repère « **max** ».
- Appuyer sur la touche **8 start**, le programme de détartrage se déroule durant env. 1 minute et effectue un rinçage de la machine.

DÉTARTRAGE EN COURS

VIDER LE BAC COLLECTEUR
PLACER LE BAC COLLECTEUR

- Vider le bac collecteur **27** et le replacer.

Si un filtre est utilisé, le replacer maintenant. La machine est maintenant détartrée et de nouveau prête à fonctionner

Nettoyage

Durée : env. 10 minutes.



Durant les différentes opérations de nettoyage, la touche **8 start** clignote. Les chiffres en haut à droite indiquent les progrès de l'opération.

- Remplir le réservoir d'eau **11** jusqu'à « **max** ».
- Maintenir appuyée la touche **7 i** au moins 3 secondes.

NETTOYAGE →START

- Appuyer sur la touche **8 start**, le programme se déroule à l'écran **5**.

VIDER LE BAC COLLECTEUR
PLACER LE BAC COLLECTEUR

- Vider le bac collecteur **27** et le replacer, la machine effectue deux rinçages.

PIVOTER LE BEC VERSEUR

- Faire pivoter le bec verseur du café **9** vers la gauche dans la position café jusqu'à ce qu'il s'enclipse (bruit caractéristique).

NETTOYAGE EN COURS

OUVRIER TIROIR

- Ouvrir le tiroir à café **20** en appuyant.

PLACER UNE PASTILLE DE NETTOYAGE BOSCH DANS LE TIROIR ET REFERMER

- Placer une pastille de nettoyage Bosch dans le tiroir **20** et refermer.

APPUYER SUR START

- Appuyer sur la touche **8 start**, le nettoyage est activé pour une durée de 7 minutes env.

NETTOYAGE EN COURS

VIDER LE BAC COLLECTEUR
PLACER LE BAC COLLECTEUR

- Vider le bac collecteur **27** et le replacer.

La machine est maintenant nettoyée et de nouveau prête à fonctionner.

Calc'n'Clean

Durée : env. 40 minutes.

Calc'n'Clean combine les fonctions Dé-tartrage et Nettoyage. Si le moment de réaliser chacun des deux programmes est proche, la machine propose automatiquement ce programme.

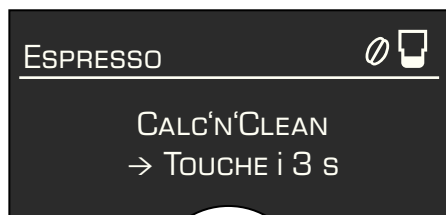

Durant les différentes opérations du programme Calc'n'Clean, la touche **8 start** clignote. Les chiffres en haut à droite indiquent l'avancement de l'opération.

- Maintenir appuyée la touche **7 i** durant 3 secondes au moins.

CALC'N'CLEAN →START

- Appuyer sur la touche **8 start**, le programme défile à l'écran **5**.

VIDER LE BAC COLLECTEUR
PLACER LE BAC COLLECTEUR

- Vider le bac collecteur **27** et le replacer.
- Basculer le bec verseur du café **9** vers la droite jusqu'à ce qu'il s'enclipse (bruit caractéristique).
- Placer un récipient d'une capacité de 1 l au moins sous le mousseur lait **10**.
- Appuyer sur la touche **8 start**, la machine effectue deux rinçages.

NETTOYAGE EN COURS

OUVRIR TIROIR

- Appuyer sur le tiroir à café **20** pour l'ouvrir.

PLACER UNE PASTILLE DE NETTOYAGE BOSCH DANS LE TIROIR ET REFERMER

- Placer une pastille de nettoyage Bosch dans le tiroir **20** et refermer.

Info : si le filtre à eau est activé, l'utilisateur est invité à retirer le filtre et à appuyer de nouveau sur la touche **8 start**.

RETIRER LE FILTRE EAU →START

0,5 L EAU + DÉTARTRANT
REEMPLIR →START

- Verser de l'eau tiède dans le réservoir d'eau **11** jusqu'au repère « **0,5l** » et dissoudre 2 pastilles de détartrage Bosch.
- Appuyer sur la touche **8 start**, le programme de détartrage se déroule durant 20 minutes env.

DÉTARTRAGE EN COURS

DÉTARTRANT INSUFFIS.

RAJOUTER DÉTARTRANT →START

Info : s'il n'y a pas assez de solution de détartrage dans le réservoir d'eau **11**, le message demandant de rajouter de la solution de détartrage s'affiche ; appuyer de nouveau sur la touche **8 start**.

RINCER LE RÉSERVOIR D'EAU ET
REEMPLIR →START

- Rincer le réservoir d'eau **11** et remplir d'eau fraîche jusqu'au repère « **max** ».
- Appuyer sur la touche **8 start**, le programme de détartrage se déroule durant 1 minute environ, puis le programme de nettoyage rince la machine durant 7 minutes environ.

DÉTARTRAGE EN COURS

NETTOYAGE EN COURS

VIDER LE BAC COLLECTEUR
PLACER LE BAC COLLECTEUR

- Vider le bac collecteur **27** et le replacer.

Si un filtre est utilisé, le replacer maintenant. La machine est nettoyée et détartrée et de nouveau prête à fonctionner.

Important : si l'un des programmes de maintenance a été interrompu, par ex. par une coupure de courant, procéder comme indiqué ci-après :

- Rincer le réservoir d'eau **11** et remplir d'eau fraîche jusqu'au repère « **max** ».
- Appuyer sur la touche **8 start**, le programme de nettoyage se déroule durant 3 minutes environ et rince la machine.

NETTOYAGE EN COURS

VIDER LE BAC COLLECTEUR
PLACER LE BAC COLLECTEUR

- Vider le bac collecteur **27** et le replacer. La machine est de nouveau prête à fonctionner.

Protection contre le gel

⚠ Afin d'éviter les dommages provoqués par le gel lors du transport et du stockage, il faut préalablement vider entièrement la machine.

Info : la machine doit être prête à fonctionner et le réservoir d'eau **11** doit être rempli.

- Placer un grand récipient étroit sous le mousseur lait **10**.
- Sélectionner le réglage « Mousse lait » , et envoyer de la vapeur durant 15 secondes env.
- Arrêter la machine à l'aide de l'interrupteur électrique **1 O/I**.
- Vider le réservoir d'eau **11** et le bac collecteur **27**.

Accessoires

Les accessoires suivants sont disponibles dans le commerce ou auprès du service Clientèle.

N° commande	Commerce	Service Clientèle
Pastilles de nettoyage	TCZ6001	310575
Pastilles de détartrage	TCZ6002	310967
Filtre d'eau	TCZ7003	467873
Kit d'entretien	TCZ7004	570351
Réservoir de lait (isolé)	TCZ7009	674992
Graisse (tube)	–	311368

Mise au rebut

Cet appareil est identifié selon la Directive européenne 2002/96/CE relative aux déchets d'équipements électriques et électroniques (DEEE). Cette directive définit les conditions de collecte et de recyclage des anciens appareils à l'intérieur de l'Union Européenne. S'informer auprès du revendeur sur la procédure actuelle de recyclage.

Garantie

Les conditions de garantie applicables sont celles publiées par notre distributeur dans le pays où a été effectué l'achat. Le revendeur chez qui vous vous êtes procuré l'appareil fournira les modalités de garantie sur simple demande de votre part. En cas de recours en garantie, veuillez toujours vous munir de la preuve d'achat.

Sous réserve de modifications.



Éliminer soi-même les problèmes simples

Problème	Cause	Remède
Affichage de REMPLIR LE BAC À CAFÉ bien que le bac à café 15 soit rempli, ou bien le moulin ne parvient pas à moudre.	Les grains ne tombent pas dans le broyeur (grains trop gras).	Frapper légèrement le bac à café 15 . Changer éventuellement de café. Une fois que le bac à café 15 est vide, l'essuyer avec un chiffon sec.
Impossible de produire de l'eau chaude.	Le mousseur lait 10 ou le support du mousseur lait 10 est obturé.	Nettoyer le mousseur lait 10 ou son support.
Trop peu de mousse ou pas de mousse ou le mousseur de lait 10 n'aspire pas le lait.	Le mousseur lait 10 ou le support du mousseur lait 10 est obturé.	Nettoyer le mousseur de lait 10 ou le support du mousseur de lait 10 .
	Lait non adapté.	Utiliser du lait à une teneur de 1,5 % de matières grasses.
	Le mousseur de lait 10 n'est pas correctement monté.	Humidifier les éléments du mousseur lait et serrer vigoureusement.
La quantité de préparation réglée individuellement n'est pas versée, le café coule goutte à goutte ou le café ne coule plus.	Mouture trop fine, café moulu trop fin.	Régler une mouture moins fine. Utiliser du café moulu moins fin.
	La machine est fortement entartrée.	Détartrer la machine.
Le café ne présente pas de « crème ».	Qualité du café ne convient pas.	Utiliser un café avec une proportion plus importante de Robusta.
	Les grains ne sont pas fraîchement torréfiés.	Les grains ne sont pas fraîchement torréfiés.
	La mouture n'est pas adaptée aux grains de café.	Optimiser la finesse de la mouture.
Le café est trop « acide ».	La mouture n'est pas assez fine ou bien le café moulu n'est pas assez fin.	Régler une mouture plus fine ou acheter du café moulu plus fin.
	Qualité de café non adaptée.	Utiliser un café torréfié plus foncé.
S'il n'est pas possible de résoudre les problèmes, appeler impérativement le Service Clientèle!		

Éliminer soi-même les problèmes simples

Problème	Cause	Remède
Le café est trop « amer ».	La mouture est trop fine ou le café moulu est trop fin.	Régler une mouture moins fine ou acheter du café moulu moins fin.
	Qualité du café ne convient pas.	Changer de qualité de café.
Affichage à l'écran DEFAILLANCE APPELER SERVICE CLIENTÈLE	Une défaillance s'est produite dans la machine.	Appeler le Service Clientèle.
Le filtre à eau ne tient pas dans le réservoir d'eau 11.	Le filtre d'eau n'est pas correctement fixé.	Placer le filtre d'eau bien droit et appuyer fortement pour l'enfoncer dans le réservoir.
Le marc de café n'est pas compact et il est trop humide.	La mouture est trop fine ou trop grossière ou bien la quantité de café moulu utilisée est trop faible.	Régler la mouture plus grossière ou plus fine ou bien utiliser 2 cuillères-doses de café moulu bien rases.
Affichage du message NETTOYER UNITÉ PASSAGE	Unité de passage encrassée.	Nettoyer l'unité de passage.
	Trop de café moulu dans l'unité de passage.	Nettoyer l'unité de passage (remplir au maximum 2 cuillères-doses de café moulu bien rases).
	Le mécanisme de l'unité de passage ne fonctionne pas aisément.	Démonter l'unité de passage et appliquer de la graisse spéciale (N° de commande 311368), voir chapitre « Entretien et nettoyage quotidien ».
Qualité de la mousse de café ou de lait variable.	La machine est entartrée.	Détartrer la machine en utilisant deux pastilles de détartrage et en respectant les instructions.
Présence d'eau sur le fond interne de la machine une fois que l'on a retiré le bac collecteur.	Bac collecteur retiré trop tôt.	Retirer le bac collecteur en attendant quelques secondes après la dernière boisson préparée.
S'il n'est pas possible de résoudre les problèmes, appeler impérativement le Service Clientèle!		

Sommario

Riepilogo delle parti e degli elementi di comando.....	45
Al primo impiego.....	46
Elementi di comando.....	47
– Interruttore di rete O/I	47
– Tasto 	47
– Pulsante girevole.....	47
– Tasti selettori \wedge e \vee	47
– Display.....	48
– Tasto start	50
– Tasto °C	50
– Impostazioni del tasto i	51
– Regolare il grado di macinatura.....	52
– Riscaldamento tazze.....	52
Impostazioni del menu.....	52
– Lingua.....	52
– Durezza acqua.....	52
– Decalcificare.....	53
– Pulire.....	53
– Calc'n'Clean.....	53
– Risc. tazza off tra.....	53
– Auto spegnimento in.....	53
– Filtro acqua.....	53
– Contrasto.....	54
– Imp.predefinita.....	54
Preparazione con chicchi di caffè.....	54
Preparazione con caffè macinato.....	55
Preparazione di schiuma di latte e di latte caldo.....	56
Prelievo di acqua per il tè.....	57
Cura e pulizia quotidiana.....	57
– Pulire la linea del latte.....	58
– Pulire il bollitore.....	58
Accessori per la conservazione.....	59
Consigli per risparmiare energia.....	59
Programmi di assistenza.....	59
– Decalcificare.....	60
– Pulire.....	61
– Calc'n'Clean.....	62
Protezione dal gelo.....	63
Accessori.....	63
Smaltimento 	63
Garanzia.....	63
Soluzione di piccoli guasti.....	64

Istruzioni di sicurezza

Leggere con attenzione interamente, osservare e conservare le istruzioni per l'uso!

Questa macchina per espresso automatica è destinata alla produzione di quantità per l'uso domestico o ad usi simili a quello domestico, quali cucine per piccoli studi, negozi, uffici, aziende agricole o altro tipo di aziende artigianali, nonché per l'utilizzo da parte di ospiti in pensioni, piccoli alberghi e simili configurazioni residenziali.

Pericolo di scarica elettrica!

Nel collegamento e nell'uso dell'apparecchio rispettare i dati della targhetta di identificazione.

Usare solo se il cavo di alimentazione e l'apparecchio non presentano danni.

Usare l'apparecchio solo in ambienti interni a temperatura ambientale.

Non permettere l'uso dell'apparecchio ai bambini o a soggetti con ridotte capacità fisiche o psichiche o comunque non dotati di sufficiente esperienza e conoscenza, a meno che non siano sorvegliati o non abbiano ricevuto istruzioni sull'uso dell'apparecchio da una persona che sia responsabile della loro sicurezza.

Tenere i bambini lontani dall'apparecchio. Sorvegliare i bambini, per evitare che giochino con l'apparecchio.

In caso di guasto, estrarre immediatamente la spina di alimentazione.

Per evitare rischi, le riparazioni all'apparecchio, quali ad esempio la sostituzione di un cavo di alimentazione danneggiato, devono essere eseguite solo dal nostro servizio di assistenza clienti.

Non immergere mai l'apparecchio o il cavo di alimentazione in acqua.

Non toccare i dispositivi di macinazione.

Utilizzare l'apparecchio solo in ambienti protetti dal gelo

⚠ **Pericolo di scottature!**

L'inserto schiuma **10** si riscalda molto. Prima di toccarlo, dopo l'uso, è necessario lasciarlo raffreddare.

Gentili amanti del caffè, congratulazioni per aver acquistato questa macchina automatica per espresso della società Bosch.

Il presente manuale d'uso descrive diversi modelli con dotazioni diverse.

Si prega di osservare anche le istruzioni brevi. Queste si possono inserire in un apposito scomparto **24**, che consente di tenerle sempre a portata di mano per la consultazione durante l'uso.

Riepilogo delle parti e degli elementi di comando

Figure A, B, C, D ed E

- 1 Interruttore di rete **O/I**
 - 2 Tasto **⏻** (On / Modalità risparmio energetico)
 - 3 Tasto **°C**
(temperatura / sicurezza bambini)
 - 4 Tasti selettori **^ v**
 - 5 Display
 - a) Riga di stato
 - b) Riga di selezione
 - c) Riga di navigazione
 - 6 Pulsante girevole per le impostazioni del display
 - 7 Tasto **i** (menu informativo)
 - 8 Tasto **start** (Bevande / Programmi)
 - 9 Uscita caffè regolabile in altezza e orientabile
 - 10 Inserto schiuma regolabile in altezza (prelievo latte / acqua calda)
 - a) Elemento superiore
 - b) Elemento inferiore
 - c) Flessibile
 - d) Tubicino del latte
 - 11 Serbatoio acqua rimovibile
 - 12 Coperchio del serbatoio per l'acqua
 - 13 Vano per riporre il dosatore del caffè macinato e gli accessori dell'inserto schiuma
 - 14 Dosatore del caffè macinato (guida di inserimento per il filtro dell'acqua)
 - 15 Serbatoio chicchi
 - 16 Coperchio salva-aroma
 - 17 Selettore della regolazione del grado di macinatura
 - 18 Vassoio tazze con funzione di riscaldamento
 - 19 Tasto per l'accensione del vassoio scaldatasse
 - 20 Cassetto per caffè macinato / pastiglie di pulizia
 - 21 Sportelli del bollitore
 - 22 Interruttore aprisportello
 - 23 Bollitore
 - a) Pulsante scorrevole
 - b) Dispositivo di blocco
 - 24 Scomparto per riporre le istruzioni brevi
 - 25 Chiusura dello scomparto per la conservazione delle istruzioni brevi
 - 26 Pannello raccogliocce
 - 27 Raccogliocce
 - 28 Griglia portatazza
 - 29 Contenitore per fondi di caffè
 - 30 Vano portacavo
 - 31 Recipiente per il latte
- Solo per TES703F1DE**
- 32 Recipiente per il latte (isolato)
 - 33 Filtro per l'acqua

Al primo impiego

Informazioni generali

Usare solo acqua pulita e fresca, non addizionata con anidride carbonica, e preferibilmente miscele di caffè apposite per macchine per espresso o macchine automatiche per caffè. Non usare chicchi di caffè glassati, caramellati o trattati con altri additivi contenenti zucchero, in quanto otturano il bollitore.

In questo apparecchio è possibile regolare la durezza dell'acqua. Il valore preimpostato è 4. Determinare la durezza dell'acqua con le apposite strisce fornite in dotazione. Se la durezza indicata è diversa da 4, programmare di conseguenza l'apparecchio (vedere il capitolo "Menu impostazioni DUREZZA ACQUA").

Mettere l'apparecchio in funzione

- Posizionare la macchina automatica per espresso su una superficie piana e sufficiente resistente all'acqua in funzione del peso dell'apparecchio stesso.

Informazione: l'apparecchio è dotato, sul fondo, di quattro rotelle, che permettono di spostarlo su una linea ad arco al fine di facilitarne l'uso e la collocazione.



- Estrarre il cavo dal vano portacavo **30** e inserire la spina. Per regolare la lunghezza, estrarre il cavo spostandolo verso il **basso** oppure reinserirlo spostandolo verso l'**alto**. Per eseguire questa operazione, posizionare l'apparecchio ad esempio al bordo del tavolo.
- Sollevare il coperchio del serbatoio per l'acqua **12**.
- Estrarre il serbatoio per l'acqua **11**, sciacquarlo e riempirlo con acqua pulita fredda. Non superare il livello indicato come "**max**".
- Posizionare il serbatoio dell'acqua **11** dritto e spingerlo completamente verso il basso.
- Richiudere il coperchio del serbatoio per l'acqua **12**.

- Riempire l'apposito serbatoio **15** con i chicchi di caffè.
- Premere l'interruttore di rete **1 O/I**, il tasto **8 start** si accende e sul display **5** vengono visualizzate diverse lingue.
- Ora scegliere la lingua di visualizzazione degli altri testi del display con i tasti selettori **4 ^** e **4 v**.



La lingua selezionata viene contrassegnata con una cornice. Sono disponibili le seguenti lingue:

ENGLISH	РУССКИЙ
NEDERLANDS	FRANÇAIS
ITALIANO	SVENSKA
ESPAÑOL	POLSKI
БЪЛГАРСКИ	MAGYAR
TÜRKÇE	DANSK
NORSK	SUOMI
PORTUGUÊS	ČEŠTINA
ΕΛΛΗΝΙΚΑ	

- Premere il tasto **8 start**, la lingua selezionata viene memorizzata, il tasto **2**  si accende.
- Premere il tasto **2**  sul display **5** compare il logo del marchio. Ora l'apparecchio si riscalda ed esegue un risciacquo, un po' di acqua fluisce dall'uscita caffè **9**. Quando sul display **5** compaiono i simboli per la preparazione, l'apparecchio è pronto per l'uso.

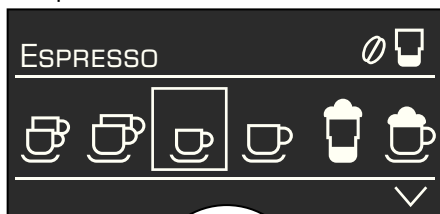

Informazione: la macchina per il caffè espresso è preprogrammata con impostazioni standard per un funzionamento ottimale. Dopo 1 ora l'apparecchio passa automaticamente alla "modalità di risparmio" (vedere capitolo "Impostazioni di menu AUTO SPEGNIMENTO IN").

Nota: al primo utilizzo dopo l'esecuzione di un programma di servizio, oppure se l'apparecchio non è stato utilizzato per lungo tempo, la prima bevanda non ha ancora il suo pieno aroma e non dovrebbe essere consumata.

Dopo la prima messa in funzione della macchina automatica per espresso, si otterrà una crema consistente e densa solo dopo aver prodotto alcune tazze.

Elementi di comando

Interruttore di rete O/I

L'interruttore di rete **1 O/I** attiva o disattiva completamente la "modalità di risparmio" dell'apparecchio. Nella "modalità di risparmio" è acceso solo il tasto **2** ☺.

Importante: *spegnere l'apparecchio con l'interruttore 1 di esercizio solo quando è attiva la "modalità di risparmio", affinché venga eseguito il risciacquo automatico.*

Tasto ☺

Con il tasto **2** ☺ l'apparecchio si accende (pronto per l'uso) o si ripristina la "modalità di risparmio".

Il tasto **2** ☺ lampeggia fino a quando l'apparecchio esegue il risciacquo.

L'apparecchio non esegue il risciacquo quando:

- è ancora caldo all'accensione;
- non è avvenuto alcun prelievo di caffè prima del passaggio alla "modalità di risparmio".

L'apparecchio è pronto per l'uso quando i simboli per la selezione delle bevande e il tasto **8 start** lampeggiano.

Nota: l'apparecchio riconosce l'estrazione del raccogligocce **27** anche in "modalità di risparmio".

Pulsante girevole

Il pulsante girevole **6** permette di navigare nel display **5** ruotandolo verso sinistra o verso destra oppure di modificare i parametri nel menu.

Tasti selettori ^ e v

Con i tasti selettori **4** ^ e v è possibile navigare verso il basso o verso l'alto all'interno dei livelli di menu (riga di navigazione **5c**).

Display

Il display **5** visualizza, mediante simboli, possibilità di selezione, intensità del caffè e quantità, e, mediante testi, impostazioni, processi in corso e messaggi. Le impostazioni si eseguono qui mediante il pulsante girevole **6** e i tasti selettori **4**. L'impostazione selezionata viene contrassegnata con una cornice.

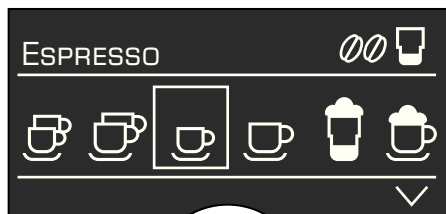

Nella riga di stato **5a** del display **5** viene visualizzato il nome del tipo di bevanda e il valore impostato per l'intensità, ad esempio **00** e per la quantità, ad esempio . La riga di selezione **5b** rappresenta i simboli per la selezione delle bevande. Le frecce nella riga di navigazione **5c** indicano in quale direzione sono disponibili ulteriori livelli di menu.

Messaggi sul display

Sul display **5** vengono visualizzati diversi messaggi.

Informazioni:

SI PREGA DI ATTENDERE

Azioni:

RIEMPIRE SERBATOIO ACQUA
CONTROLLARE SERBAT. H2O

INSERIRE RACCOGLIGOCCE
VUOTARE RACCOGLIGOCCE

RIEMPIRE SERBATOIO CHICCHI
POSIZIONARE USCITA CAFFÈ
INSERIRE INNESTO SCHIUMA
INSERIRE UNITÀ DI INFUSIONE CAFFÈ
CHIUDERE SPORTELLLO
PULIRE UNITÀ DI INFUSIONE
CHIUDERE CASSETTO POLVERE

CAMBIARE FILTRO
DECALCIFICARE
ESEGUIRE PULIZIA
CALC'N'CLEAN

TEMP. TROPPO BASSA
SI PREGA DI ATTENDERE

ALTO – BASSO VOLTAGGIO

Possibilità di selezione

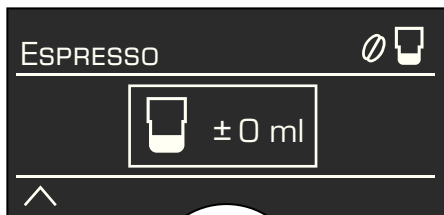
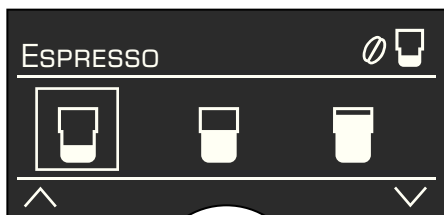
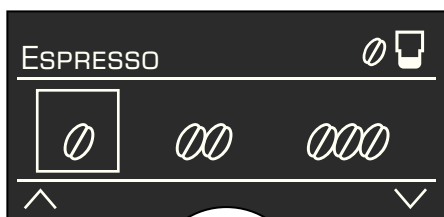
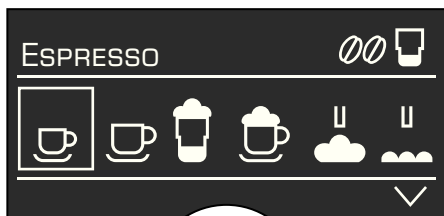

- | | | | |
|--|---------------|--|---------------------------|
| | 2 ESPRESSO | | 2 CAFFÈ |
| | ESPRESSO | | CAFFÈ |
| | MACCHIATO | | CAPPUCCINO |
| | SCHIUMA LATTE | | LATTE CALDO |
| | ACQUA CALDA | | LAV. RAPIDO
SIST.LATTE |

Intensità del caffè

(solo per bevande a base di caffè)

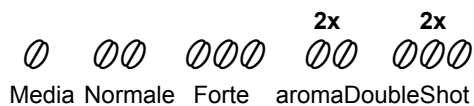

Quantità

(solo per bevande a base di caffè)



Impostazione della quantità personale

aromaDoubleShot

Una cottura prolungata del caffè provoca un gusto più amaro e lo formazione di aromi indesiderati, che ne compromettono il sapore e la digeribilità. Per un caffè extra-forte la TES7 dispone di un'apposita funzione speciale aromaDoubleShot. A metà della quantità di preparazione il caffè viene macinato nuovamente e infuso in modo da attivare solo gli aromi più profumati e pregiati. La funzione aromaDoubleShot si può selezionare per tutte le bevande a base di caffè, fatta eccezione per ☞ con piccola quantità, ☞ e ☞.

Impostazione della quantità personale

Ruotando il pulsante girevole **6** è possibile adeguare la quantità prefissata ☞, ☞ o ☞ in modo personale alla rispettiva dimensione della tazza. La quantità si può impostare in funzione della bevanda scelta, ad esempio ☞. Sul lato destro superiore del display una freccia nel simbolo ☞ indica se la quantità è stata aumentata o ridotta. Nell'impostazione ☞ ad esempio viene visualizzata la modifica del caffè in ml e in una bevanda a base di caffè e latte, ad esempio ☞, viene indicata la modifica della bevanda di caffè, incluso il volume (della schiuma) del latte in ml.

Importante: la quantità scelta in ml è un **valore orientativo** e può variare notevolmente ad esempio in funzione della formazione di crema, del grado di macinatura e del tipo di latte.

Tasto start

Premendo il tasto **8 start** si avvia la preparazione della bevanda e un programma di assistenza.

Premendo nuovamente il tasto **8 start** durante la preparazione della bevanda è possibile interrompere anticipatamente il prelievo.

Tasto °C

Con il tasto **3 °C** si imposta la **temperatura** del caffè e dell'acqua per il thè (premendo per breve tempo) e si attiva o disattiva la **sicurezza bambini** (tenere il tasto premuto per almeno 3 secondi).

Regolazione della temperatura:

Premere brevemente il tasto **3 °C** ed eseguire le impostazioni con i tasti **4 ^** e **4 v** e il pulsante girevole **6**.

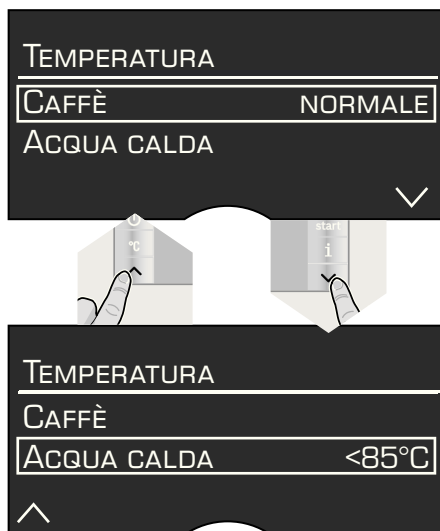

Premendo nuovamente il tasto **3 °C** e ritornare alla selezione della bevanda. Queste impostazioni sono efficaci automaticamente per tutti i tipi di preparazione.

Sicurezza bambini

Esiste la possibilità di bloccare l'apparecchio per proteggere i bambini da ustioni e scottature.

- Tenere premuto il tasto **3 °C** per almeno 3 secondi, sul display **5** viene visualizzato il simbolo di una chiave. A questo punto la sicurezza bambini è attiva.

In questo stato la macchina non può essere utilizzata. Il vassoio scaldatasse **18** è spento.

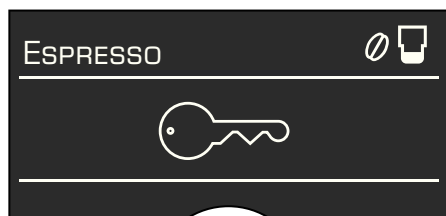

- Per disattivare la sicurezza bambini tenere premuto il tasto **3 °C** per almeno 3 secondi; sul display **5** il simbolo della chiave scompare.

Impostazioni del tasto **i**

Con il tasto **7 i** è possibile **richiamare delle informazioni** (premere brevemente) ed **eseguire le impostazioni** (tenere il tasto premuto per almeno 3 secondi).

Richiamare informazioni

Nel menu Info si possono richiamare le seguenti informazioni:

- il numero di bevande prelevate dalla messa in funzione della macchina per caffè espresso
- il periodo che deve trascorrere fino al prossimo intervento di assistenza.

- Premere brevemente il tasto **7 i** e navigare con i tasti **4 ^** e **4 v**.

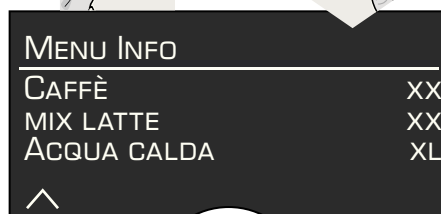
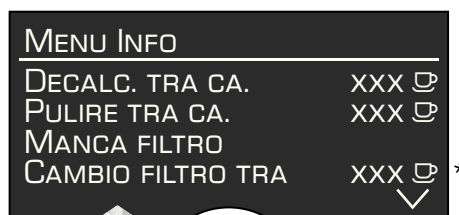

*compare solo se il filtro è attivo.

Premendo di nuovo il tasto **7 i** per breve tempo si ritorna alla selezione delle bevande. Dopo circa 10 secondi di inattività, l'apparecchio passa automaticamente alla modalità di selezione delle bevande.

Eseguire le impostazioni

(vedere capitolo "Impostazioni del menu").

Regolare il grado di macinatura

Con il selettore **17** è possibile regolare il grado di macinatura desiderato per il caffè.

Attenzione

Regolare il grado di macinatura solo con il macinacaffè in funzione! In caso contrario l'apparecchio potrebbe subire danni. Non toccare i dispositivi di macinazione.

- Con il macinacaffè in funzione, posizionare il selettore **17** su un valore compreso tra caffè macinato fine (**a**: Ruotare in senso antiorario) è caffè macinato grosso (**b**: Ruotare in senso orario).

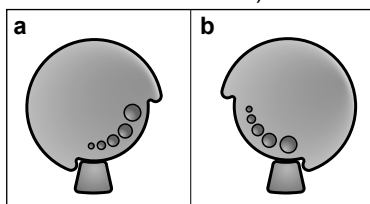

Informazione: la nuova regolazione risulta effettiva solo a partire dalla seconda tazza.

Consiglio: per chicchi più tostati scegliere un grado di macinatura più fine, per chicchi meno tostati scegliere un grado di macinatura più grosso.

Riscaldamento tazze

⚠ Attenzione! Il dispositivo di riscaldamento tazze 18 si riscalda molto!

La macchina automatica per espresso è dotata di una funzione per il riscaldamento delle tazze **18**, che può essere attivata o disattivata manualmente con il tasto **19**. Se il riscaldamento tazze **18** è attivo, il tasto **19** si accende.

Consiglio: per un riscaldamento ottimale delle tazze, posizionarle sul dispositivo con la base a contatto con il riscaldamento **18**.

Impostazioni del menu

- Tenere premuto il tasto **7 i** per almeno 3 secondi.

Compaiono le diverse possibilità di impostazione.

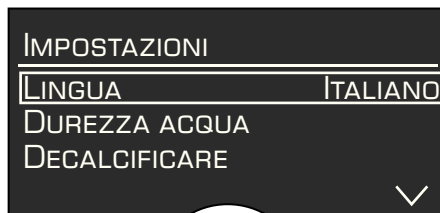

Nel testo che segue ogni nuova impostazione inizia con **i 3 sec. + ▾ ▶** ed è seguita da una descrizione precisa.

Con i tasti **4 ^** e **∨** è possibile selezionare le diverse possibilità di impostazione.



Nota: le modifiche eseguite vengono salvate automaticamente, senza la necessità di un'ulteriore conferma.

i 3 sec. + ▾ ▶ LINGUA

- Ruotando il pulsante girevole **6** è possibile selezionare la lingua desiderata.

i 3 sec. + ▾ ▶ DUREZZA ACQUA

- Ruotando il pulsante girevole **6** è possibile selezionare la durezza dell'acqua desiderata sui valori 1,2,3 e 4.

Informazione: l'impostazione della corretta durezza dell'acqua è importante affinché l'apparecchio venga decalcificato negli intervalli dovuti. Il valore preimpostato per la durezza dell'acqua è 4. La durezza dell'acqua si può determinare con la strisce di test fornite in dotazione oppure si può richiedere alla società locale di distribuzione dell'acqua.

- Immergere in acqua per breve tempo la striscia di test e leggere il risultato dopo 1 minuto.

Grado	Grado di durezza dell'acqua	
	Tedesco (°dH)	Francese (°fH)
1	1-7	1-13
2	8-14	14-25
3	15-21	26-38
4	22-30	39-54

i 3 sec. + ✓ ▶ DECALCIFICARE

- Per eseguire la decalcificazione dell'apparecchio, premere il tasto **8 start** e ed eseguire il programma di decalcificazione (vedere Capitolo "Decalcificare").

i 3 sec. + ✓ ▶ PULIRE

- Per eseguire la pulizia dell'apparecchio, premere il tasto **8 start** e ed eseguire il programma di pulizia (vedere Capitolo "Pulire").

i 3 sec. + ✓ ▶ CALC'N'CLEAN

- Per eseguire contemporaneamente la Decalcificazione e la Pulizia dell'apparecchio, premere il tasto **8 start** ed eseguire il programma Calc'n'Clean (vedere Capitolo "Calc'n'Clean").

i 3 sec. + ✓ ▶ RISC. TAZZA OFF TRA

Questa impostazione permette di impostare l'ora di disattivazione automatica della funzione per il riscaldamento delle tazze **18** dopo la riaccensione.

- Impostare l'intervallo di tempo desiderato ruotando il pulsante girevole **6**.

i 3 sec. + ✓ ▶ AUTO SPEGN. IN

- Ruotando il pulsante girevole **6** è possibile inserire il tempo che deve trascorrere dall'ultimo prelievo, prima che l'apparecchio passi alla modalità di risparmio.

È possibile impostare un intervallo minimo di 5 minuti ed un intervalli massimo di 8 ore.

i 3 sec. + ✓ ▶ FILTRO ACQUA

Ogni volta che si inserisce un nuovo filtro acqua nel serbatoio acqua **11**, è necessario eseguire un risciacquo del nuovo filtro.

- Per eseguire questa operazione spingere saldamente il filtro dell'acqua nel serbatoio dell'acqua **11** aiutandosi con il dosatore **14**. Riempire poi il serbatoio con acqua fino al contrassegno "**max**".
- Ruotando il pulsante girevole **6** scegliere **START** e premere il tasto **8 start**.
- **POSIZIONARE RECIP. DA 0,5 L SOTTO INSERTO SCHIUMA** → **START**
- Posizionare un recipiente con una capacità da 0,5 l sotto l'inserto schiuma.
- Premere il tasto **8 start**. Ora l'acqua scorre attraverso il filtro per sciacquarlo.
- Quindi vuotare il recipiente. L'apparecchio è nuovamente pronto per l'uso.

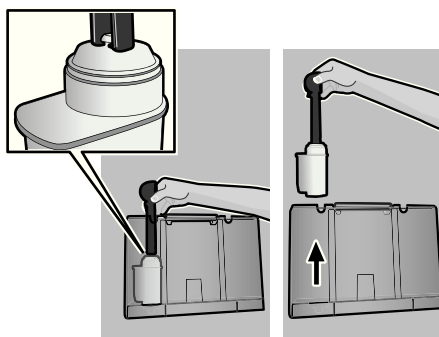

Informazione: contemporaneamente al risciacquo del filtro viene attivata l'impostazione di visualizzazione del cambio filtro.

Per informazioni dettagliate sul filtro dell'acqua, consultare le istruzioni allegate al filtro. L'effetto del filtro è esaurito quando compare l'indicazione CAMBIARE FILTRO oppure

al massimo dopo 2 mesi dalla sostituzione. Il filtro deve essere sostituito per ragioni igieniche e affinché l'apparecchio non presenti un eccesso di calcare (che può danneggiare l'apparecchio stesso).

Filtri di ricambio sono disponibili presso i rivenditori (TCZ7003) o presso il servizio di assistenza clienti (467873).

Se non viene inserito alcun nuovo filtro, posizionare l'impostazione **FILTRO ACQUA** su **NO**.

Informazione: Se l'apparecchio resta inattivo per un periodo prolungato (ad esempio durante le vacanze), prima dell'uso si dovrebbe eseguire il risciacquo del filtro inserito, semplicemente prelevando una tazza di acqua calda.

i 3 sec. + **CONTRASTO**

Il contrasto del display può essere impostato da **-20** a **+20**. Il valore predefinito è **+0**.

- Eseguire l'impostazione desiderata con il pulsante girevole **6**.

i 3 sec. + **IMP.PREDEFINITA**



È possibile eliminare le impostazioni personali e riattivare le impostazioni predefinite.

- Per attivare l'impostazione predefinita, premere il tasto **8 start**.

Informazione:

È possibile ripristinare manualmente le impostazioni predefinite dell'apparecchio mediante una combinazione di tasti.

L'apparecchio deve essere completamente spento.

- Premere contemporaneamente i tasti **4**  e  e l'interruttore di rete **1 O/I** per almeno 5 secondi. Premere il tasto **8 start**; le impostazioni predefinite sono nuovamente attive.

Preparazione con chicchi di caffè

Questa macchina automatico per espresso macina automaticamente i chicchi freschi prima di ogni preparazione. Usare preferibilmente miscele di caffè o espresso appositamente preparate per l'uso con macchine da caffè. Per garantire una qualità ottimale, conservare i chicchi di caffè in luogo fresco e chiuso oppure congelarli. È possibile macinare anche chicchi congelati.

Importante: Versare ogni giorno acqua pulita e fredda nel serbatoio dell'acqua **11**. Il serbatoio dovrebbe contenere sempre una quantità di acqua sufficiente per garantire il funzionamento dell'apparecchio.

Consiglio: Preriscaldare la o le tazze, in particolare le piccole e grosse tazze da espresso, sul vassoio portatazze **18**.

È possibile preparare diverse bevande a base di caffè in modo molto semplice semplicemente agendo sui tasti.

Nota: in alcune impostazioni il caffè viene preparato in due fasi (ved. capitolo **aromaDoubleShot** a pagina 50). Attendere fino a quando la procedura è completamente conclusa.

Preparazione di bevande senza latte

L'apparecchio deve essere pronto per l'uso.

- Posizionare la o le tazze preriscaldate sotto l'uscita caffè **9**.
- Selezionare l'espresso o il caffè desiderato ruotando il pulsante girevole **6**.

Sul display **5** viene visualizzata la bevanda selezionata e l'impostazione per l'intensità e la quantità di caffè per questa bevanda.

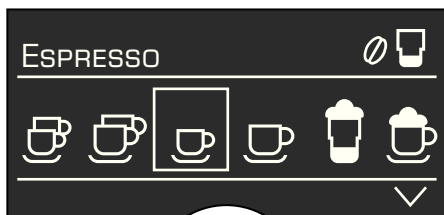

Queste impostazioni possono essere modificate (vedere capitolo “Elementi di comando”).

- Premere il tasto **8 start**.

Il caffè viene preriscaldato e poi fluisce nella o nelle tazze.

Preparazione di bevande con latte

L'apparecchio deve essere pronto per l'uso.

- Inserire nel recipiente per il latte **31** il tubicino del latte **10d** dell'inserto schiuma **10**.
- Spingere l'uscita caffè **9** verso **destra** fino a quando si sente uno scatto.
- Posizionare la tazza o il bicchiere preriscaldato sotto l'uscita caffè **9** e inserto schiuma **10**.
- Selezionare la funzione desiderata, ovvero “Macchiato” ☕ oppure “Cappuccino” ☕ ruotando il pulsante girevole **6**.

Sul display **5** viene visualizzata la bevanda selezionata e l'impostazione per l'intensità e la quantità di caffè per questa bevanda.

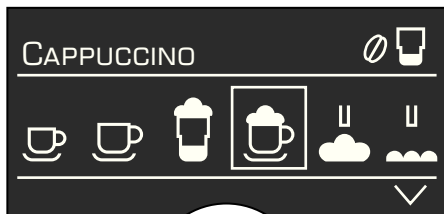

Queste impostazioni possono essere modificate (vedere capitolo “Elementi di comando”).

- Premere il tasto **8 start**.

Dapprima il latte viene immesso nella tazza o nel bicchiere. Quindi il caffè viene preriscaldato e versato nella tazza o nel bicchiere.

Importante: I resti secchi di latte sono difficili da rimuovere, per questa ragione si **deve assolutamente** sempre pulire l'inserto schiuma **10** con acqua tiepida dopo ogni uso (vedere capitolo “Pulire la linea del latte”).

Preparazione con caffè macinato

Questa macchina automatica per caffè espresso può funzionare anche con caffè macinato (non con caffè solubile).

Nota: la funzione aromaDoubleShot non è disponibile per la preparazione con caffè macinato.

Preparazione di bevande senza latte



- Con il pulsante girevole **6**, selezionare ☕ oppure ☕.
- Posizionare la o le tazze preriscaldate sotto l'uscita caffè **9**.
- Aprire il cassetto per il caffè macinato **20** esercitando una pressione.
- Versare 2 dosatori di caffè **14** pieni.

Attenzione: non versare nel cassetto chicchi interi o caffè solubile.

- Chiudere il cassetto del caffè macinato **20**.
 - Premere il tasto **8 start**.
- Il caffè viene preriscaldato e poi fluisce nella o nelle tazze.

Nota: per preparare un'altra tazza con caffè, ripetere l'operazione. Se entro 90 secondi non viene prelevato caffè, il bollitore si vuota automaticamente per prevenire che l'acqua trabordi. L'apparecchio esegue un risciacquo.

Preparazione di bevande con latte

- Con il pulsante **6** selezionare “Macchiato”  oppure “Cappuccino” .
- Inserire nel recipiente del latte **31** il tubicino **10d** dell’inserito schiuma **10**.
- Spingere l’uscita caffè **9** verso **destra** fino a quando si sente lo scatto.
- Posizionare la tazza o il bicchiere sotto l’uscita caffè **9** e inserto schiuma **10**.
- Aprire il cassetto per il caffè macinato **20** esercitando una pressione.
- Versare 2 dosatori di caffè **14** pieni.

Attenzione: non versare nel cassetto chicchi interi o caffè solubile.

- Chiudere il cassetto del caffè macinato **20**.
- Premere il tasto **8 start**.

Dapprima il latte viene aspirato, preparato e pompato nella tazza o nel bicchiere. Quindi il caffè macinato viene preriscaldato e poi fluisce nella tazza o nel bicchiere.

Importante: I resti secchi di latte sono difficili da rimuovere, per questa ragione si **deve assolutamente** sempre pulire l’inserito schiuma **10** con acqua tiepida dopo ogni uso (vedere capitolo “Pulire la linea del latte”).



Nota: per preparare un’altra tazza con caffè macinato / mix. latte, ripetere l’operazione. Se entro 90 secondi non viene prelevato caffè, il bollitore si vuota automaticamente per prevenire che l’acqua trabordi. L’apparecchio esegue un risciacquo.

Preparazione di schiuma di latte e di latte caldo

Pericolo di ustioni

L’inserito schiuma **10** si riscalda molto. Dopo l’uso, prima di afferrarlo, aspettare che si raffreddi.

L’apparecchio deve essere pronto per l’uso.

- Inserire il tubicino del latte **10d** dell’inserito schiuma **10** nel recipiente del latte **31**.
- Posizionare la tazza o il bicchiere sotto l’uscita dell’inserito schiuma **10**.
- Selezionare l’impostazione “Schiuma latte”  oppure “Latte caldo”  ruotando il pulsante girevole **6**.
- Premere il tasto **8 start**, la schiuma (per circa 40 secondi) o il latte caldo (per circa 60 secondi) fuoriescono dall’uscita dell’inserito schiuma **10**.
- Premendo nuovamente il tasto **8 start** è possibile interrompere anticipatamente l’operazione.

Informazione: durante la preparazione del latte caldo, è possibile che la macchina emetta dei fischi. Questi sono dovuti alla struttura dell’inserito schiuma **10**.

Consiglio: per ottenere una schiuma di latte di ottima qualità, utilizzare preferibilmente latte freddo con una percentuale minima di grasso dello 1,5%.

Importante: I resti secchi di latte sono difficili da rimuovere, per questa ragione si **deve assolutamente** sempre pulire l’inserito schiuma **10** con acqua tiepida dopo ogni uso (vedere capitolo “Pulire la linea del latte”).

Prelievo di acqua per il thè

⚠ Pericolo di ustioni

L'inserto schiuma **10** si riscalda molto. Dopo l'uso, prima di afferrarlo, aspettare che si raffreddi.

L'apparecchio deve essere pronto per l'uso.

- Posizionare la tazza o il bicchiere sotto l'uscita dell'inserto schiuma **10**.
- Selezionare l'impostazione desiderata "Acqua thè" ⚠ ruotando il pulsante girevole **6**.
- Premere il tasto **8 start**, l'acqua calda fuoriesce per circa 40 secondi dall'uscita dell'inserto schiuma **10**.
- Premendo nuovamente il tasto **8 start** è possibile interrompere anticipatamente l'operazione.

Nota: è possibile regolare la temperatura dell'acqua calda (vedere capitolo "Elementi di comando Tasto °C").

Cura e pulizia quotidiana

⚠ Pericolo di scarica elettrica!

Prima della pulizia, staccare la spina di rete. Non immergere mai l'apparecchio in acqua. Non usare dispositivi di pulizia a vapore.

- Pulire l'esterno con un panno morbido e umido. Non usare panni o detersivi abrasivi.
- Rimuovere sempre subito eventuali resti di calcare, caffè, latte e decalcificante. Sotto questi resti possono formarsi punti di corrosione.
- Lavare il serbatoio **11** e il bollitore **23** solo con acqua.
- Il coperchio dello scomparto di conservazione **25**, il pannello del raccogliocce **26** e il coperchio del recipiente del latte **31** si possono pulire leggermente solo con un panno umido. **Non mettere in lavastoviglie.**

- Togliere la griglia portatazza **28**. Tirare verso di sé il raccogliocce **27** con il recipiente per fondi di caffè **29** per estrarlo, quindi svuotarlo e pulirlo. **Tutti i pezzi si possono lavare in lavastoviglie.**
- Togliere il cassetto per caffè macinato **20** e pulirlo.

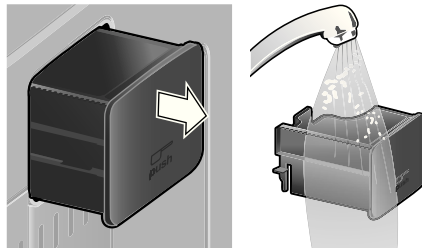

- Lavare a mano o in lavastoviglie il dosatore **14**, il coperchio salvaaroma **16** e il recipiente del latte **31**.
- Pulire con un panno l'interno dell'apparecchio (alloggiamento delle vasche).

Solo per TES703F1DE

- Per pulire il coperchio e il rivestimento isolante del recipiente per il latte **32**, strofinare solo leggermente con un panno umido. **Non lavare in lavastoviglie.**
- L'interno del recipiente del latte **32** si può lavare a mano o in lavastoviglie.

Importante: il raccogliocce uscita caffè **27** e il contenitore per fondi di caffè **29** si dovrebbe vuotare e pulire ogni giorno, per evitare la formazione di muffe.

Nota: se l'apparecchio viene acceso con il tasto **2** ☺ a freddo oppure viene messo in funzione dopo il prelievo di caffè, viene eseguito un risciacquo automatico. Il sistema è quindi autopulente.

Importante: se l'apparecchio non è stato utilizzato per lungo tempo (ad esempio dopo una vacanza), è necessario eseguire una pulizia a fondo dello stesso, comprendendo anche la linea del latte **10** e il bollitore **23**.

Pulire la linea del latte

È obbligatorio pulire sempre la linea 10 del latte dopo ogni utilizzo!

È possibile eseguire una pulizia preventiva automatica linea del latte **10**.

- Scegliere sul display **5** il simbolo  e premere il tasto **8 start**.

POSIZ. BICCH. SOTTO INS. SCHIUMA,
ASPIR. NEL BICCH. → START

- Inserire un bicchiere vuoto sotto la linea del latte **10** e immergere l'estremità del tubicino del latte nel bicchiere **10d**.
- Premere il tasto **8 start**. Ora l'apparecchio versa automaticamente acqua nel bicchiere e la riaspira per il lavaggio attraverso il tubicino del latte **10d**. La procedura di lavaggio si conclude automaticamente dopo circa 1 minuto.
- Svuotare il bicchiere e pulire il tubicino del latte **10d**.

Inoltre pulire a fondo regolarmente anche il sistema del latte (in lavastoviglie oppure a mano).

Smontare la linea del latte 10 per pulirla:

- Estrarre la linea schiuma **10** dall'apparecchio tirandola dritta verso il lato anteriore.
- Pulire i singoli pezzi (**figura C**) con una soluzione di acqua e detersivo) e con uno spazzolino morbido.
- Sciacquare ed asciugare tutte le parti.
- Rimontare tutti i pezzi, inserendoli fino in fondo nelle loro posizioni.

Informazione: tutti i pezzi dell'inserto schiuma **10** possono essere lavati in lavastoviglie.

Pulire il bollitore

(vedere anche le Istruzioni brevi)

Oltre al programma di pulizia automatica, l'unità di infusione **23** dovrebbe venir tolta regolarmente per poterla pulire.

- Attivare il modo di risparmio energia con il tasto **2** .
- Disattivare completamente l'apparecchio con l'interruttore di rete **1 O/I**. Non è illuminato nessun tasto.
- Spingere verso destra l'interruttore apri-sportello **22** e aprire lo sportello **21** del bollitore **23**.
- Spingere completamente verso sinistra il blocco rosso **23b** sul bollitore **23**.
- Premere il pulsante **23a**, afferrare il bollitore **23** per le apposite maniglie sagomate (**figura E**) ed estrarlo con cautela.
- Pulire bene il bollitore **23** sotto l'acqua corrente.



Importante: non usare detersivi e non lavare in lavastoviglie;

- pulire bene l'interno dell'apparecchio con un panno umido e togliere le eventuali tracce di caffè;
- lasciar asciugare il bollitore **23** e l'interno dell'apparecchio;
- inserire il bollitore **23** fino in fondo;
- spingere completamente verso destra il blocco rosso **23b** e chiudere lo sportello **21**.

Nota: dopo una pulizia approfondita, sarebbe opportuno lubrificare regolarmente tutte le guarnizioni del bollitore per garantire una cura ottimale. A tale scopo applicare in modo uniforme uno strato sottile dell'apposito grasso (n.ordine 311368).

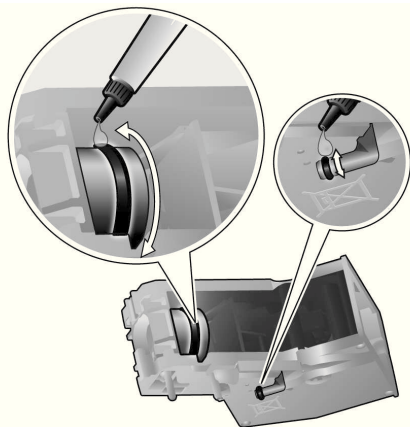

Accessori per la conservazione

La macchina automatica per espresso è dotata di appositi scomparti per riporre accessori e istruzioni brevi al suo interno.

- Per riporre il dosatore del caffè macinato **14**, il tubicino del latte **10d** e il flessibile **10c**, togliere il serbatoio dell'acqua **11** e inserire i pezzi negli appositi spazi preformati **13**.

Le istruzioni brevi hanno uno scomparto apposito vicino al bollitore **23**.

- Aprire lo sportello **21** del bollitore.
- Afferrare la linguetta della chiusura **25** per lo scomparto **24** e togliere la chiusura.
- Infilare le istruzioni brevi, reinserire la chiusura **25** e chiudere lo sportello **21** del bollitore.

Consigli per risparmiare energia

- La macchina automatica per espresso, dopo un'ora (impostazione predefinita), passa automaticamente alla modalità di risparmio, nella quale il consumo di energia è molto ridotto. Il tempo reimpostato, di un'ora, può essere modificato (vedere il capitolo "Impostazioni del menu AUTO SPEGNIMENTO IN").
- Se la macchina non viene utilizzata, spegnerla con il tasto **1 O/I** di alimentazione posizionato sul lato anteriore.
- Se possibile non interrompere mai il prelievo di caffè o di latte. L'arresto anticipato del prelievo di latte o di caffè provoca un consumo maggiorato di energia e un eccessivo livello di acqua residua nel raccogliocce.
- Decalcificare regolarmente l'apparecchio, per evitare eccessivi depositi di calcare. La presenza di residui di calcare provoca un maggior consumo di energia.

Programmi di assistenza

Consiglio: vedere anche Istruzioni brevi nello scomparto per la conservazione **24**.

A determinati intervalli di tempo sul display **5** compare

DECALCIFICARE oppure
ESEGUIRE PULIZIA oppure
CALC'N'CLEAN.

In questo caso l'apparecchio deve essere immediatamente pulito o decalcificato utilizzando il corrispondente programma. A scelta le due procedure si possono riunire nella funzione Calc'n'Clean (vedere Capitolo "Calc'n'Clean"). Se il programma di assistenza non viene utilizzato correttamente secondo le istruzioni, esiste il rischio di provocare dei danni all'apparecchio.

Attenzione

Per ogni programma di assistenza, utilizzare i decalcificanti e i detergenti seguendo le istruzioni.

Non interrompere mai il programma di assistenza.

Non ingerire i liquidi utilizzati!

Non utilizzare mai aceto, sostanze a base di aceto, acido citrico o sostanze a base di acido citrico!

Non mettere mai le pastiglie decalcificanti o altri decalcificanti nel cassetto del caffè macinato **20!**

Presso i rivenditori autorizzati e il servizio clienti sono disponibili specifiche pastiglie decalcificanti e detergenti.

Codice ordine	Rivenditore	Servizio clienti
Pastiglie di detersivo	TCZ6001	310575
Pastiglie decalcificante	TCZ6002	310967

Importante: se nel serbatoio per l'acqua **11** è inserito un filtro per l'acqua, è assolutamente necessario toglierlo prima di iniziare il programma di assistenza.

Decalcificare

Durata: circa 30 minuti.



Il tasto **8 start** lampeggia durante le singole fasi di decalcificazione.

I numeri indicati in alto a destra indicano l'avanzamento della procedura.

- Tenere premuto il tasto **7 i** per almeno 3 secondi.

DECALCIFICARE → START

- Premere il tasto **8 start**. Il display **5** guida nelle fasi del programma.

VUOTARE RACCOGLIGOCCE

INSERIRE RACCOGLIGOCCE

- Svuotare il raccogliocce **27** e reinserirlo.

POSIZIONARE RECIP. DA 0,5 L SOTTO

INSERTO SCHIUMA → START

- Posizionare un recipiente con una capacità da 0,5 l sotto l'inserto schiuma **10**.
- Premere il tasto **8 start**.

Informazione: se il filtro dell'acqua è attivo, compare l'invito a togliere il filtro e a premere nuovamente il tasto **8 start**.

ELIMINARE FILTRO ACQUA → START

VERSARE 0,5 L ACQUA +

DECALCIFICANTE → START

- Riempire il serbatoio dell'acqua **11** con acqua tiepida fino al contrassegno "**0,5l**" e sciogliervi 2 pastiglie decalcificanti Bosch.
- Premere il tasto **8 start**. Il programma di decalcificazione dura circa 20 minuti.

DECALCIFICAZIONE IN CORSO

MANCA DECALCIFICANTE
 AGGIUNG. DECALCIFICANTE →START
Informazione: se il serbatoio dell'acqua **11** contiene troppo poco decalcificante, compare il messaggio corrispondente. Aggiungere decalcificante e premere nuovamente il tasto **8 start**.

SCIACQUARE E RIEMPIRE
 SERBATOIO ACQUA →START

- Sciacquare il serbatoio dell'acqua **11** e riempirlo con acqua pulita fino al contrassegno "**max**".
- Premere il tasto **8 start**. Il programma di decalcificazione dura circa 1 minuto e poi esegue il risciacquo.

DECALCIFICAZIONE IN CORSO

VUOTARE RACCOGLIGOCCE
 INSERIRE RACCOGLIGOCCE
 ● Svuotare il raccogliogocce **27** e reinserirlo. Se viene utilizzato un filtro, è il momento di reinserirlo. L'apparecchio è di nuovo pronto per l'uso.

Pulire

Durata: circa 10 minuti.

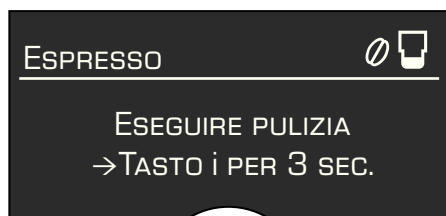

Durante le fasi del processo di pulizia, il tasto **8 start** lampeggia.

I numeri in alto a destra indicano lo stato di avanzamento della procedura.

- Riempire il serbatoio dell'acqua **11** fino al contrassegno "**max**".
- Tenere premuto il tasto **7 i** per almeno 3 secondi.

PULIRE →START

- Premere il tasto **8 start**. Il display **5** guida nelle fasi del programma.

VUOTARE RACCOGLIGOCCE
 INSERIRE RACCOGLIGOCCE

- Svuotare il raccogliogocce **27** e reinserirlo; l'apparecchio esegue un doppio ciclo di lavaggio.

POSIZIONARE USCITA CAFFÈ

- Posizionare l'uscita caffè **9** verso sinistra, fino a sentire lo scatto.

PULIZIA IN CORSO

APRIRE CASSETTO POLVERE

- Aprire il cassetto polvere **20** esercitando una certa pressione.

INSERIRE PASTIGLIA PULIZIA BOSCH E
 CHIUDERE CASSETTO

- Inserire una pastiglia di pulizia Bosch e chiudere il cassetto **20**.

PREMERE START.

- Premere il tasto **8 start**. Il programma di pulizia dura circa 7 minuti.

PULIZIA IN CORSO

VUOTARE RACCOGLIGOCCE
 INSERIRE RACCOGLIGOCCE

- Svuotare il raccogliogocce **27** e reinserirlo. L'apparecchio è di nuovo pronto per l'uso.

Calc'n'Clean

Durata: circa 40 minuti.

La funzione Calc'n'Clean combina le due operazioni di decalcificazione e di pulizia. Se la scadenza delle due procedure è ravvicinata, la macchina automatica per caffè espresso propone questo programma di servizio.

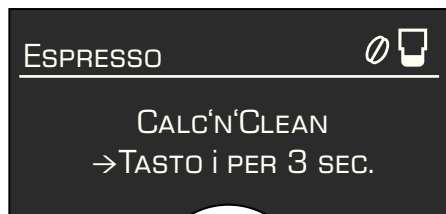

Durante le fasi del processo Calc'n'Clean, il tasto **8 start** lampeggia. I numeri in alto a destra indicano lo stato di avanzamento della procedura.

- Tenere premuto il tasto **7 i** per almeno 3 secondi.

CALC'N'CLEAN →START

- Premere il tasto **8 start**. Il display **5** guida nelle fasi del programma.

VUOTARE RACCOGLIGOCCE

INSERIRE RACCOGLIGOCCE

- Svuotare il raccogliocce **27** e reinserirlo.
- Spingere l'uscita caffè **9** verso destra fino a quando si scatta.
- Posizionare un recipiente con una capacità minima di 1 litro sotto l'inserito schiuma **10**.
- Premere il tasto **8 start**; l'apparecchio esegue il risciacquo due volte.

PULIZIA IN CORSO

APRIRE CASSETTO POLVERE

- Aprire il cassetto polvere **20** esercitando una certa pressione.

INSERIRE PASTIGLIA PULIZIA BOSCH E CHIUDERE CASSETTO

- Inserire una pastiglia di pulizia Bosch e chiudere il cassetto **20**.

Informazione: se il filtro dell'acqua è attivo, compare l'invito a togliere il filtro e a premere nuovamente il tasto **8 start**.

ELIMINARE FILTRO ACQUA →START

VERSARE 0,5 L ACQUA +
DECALCIFICANTE →START

- Riempire il serbatoio dell'acqua **11** con acqua tiepida fino al contrassegno "**0,5l**" e sciogliervi 2 pastiglie decalcificanti Bosch.
- Premere il tasto **8 start**. Il programma di decalcificazione dura circa 20 minuti.

DECALCIFICAZIONE IN CORSO

MANCA DECALCIFICANTE

AGGIUNG. DECALCIFICANTE →START

Informazione: se il serbatoio dell'acqua **11** contiene troppo poco decalcificante, compare il messaggio corrispondente. Aggiungere decalcificante e premere nuovamente il tasto **8 start**.

SCIACQUARE E RIEMPIRE

SERBATOIO ACQUA →START

- Sciacquare il serbatoio dell'acqua **11** e riempirlo con acqua pulita fino al contrassegno "**max**".
- Premere il tasto **8 start**. Il programma di decalcificazione dura circa 1 minuto, segue per circa 7 minuti il programma di pulizia e quindi il risciacquo.

DECALCIFICAZIONE IN CORSO

PULIZIA IN CORSO

VUOTARE RACCOGLIGOCCE

INSERIRE RACCOGLIGOCCE

- Svuotare il raccogliocce **27** e reinserirlo.

Se viene utilizzato un filtro, è il momento di reinserirlo. L'apparecchio è di nuovo pronto per l'uso.

Importante: se il programma di assistenza viene interrotto, ad esempio a causa di un'interruzione di corrente, procedere come indicato qui di seguito.

- Sciacquare il serbatoio dell'acqua **11** e riempirlo con acqua pulita fino al contrassegno "**max**".
- Premere il tasto **8 start**, il programma di pulizia viene eseguito ora per circa 3 minuti per risciacquare l'apparecchio.

PULIZIA IN CORSO

VUOTARE RACCOGLIGOCCE

INSERIRE RACCOGLIGOCCE

- Svuotare il raccogliocce **27** e reinserirlo. L'apparecchio è di nuovo pronto per l'uso.

Protezione dal gelo

⚠ **Per evitare danni provocati dall'azione del gelo durante il trasporto o il deposito, è necessario svuotare completamente l'apparecchio.**

Informazione: l'apparecchio deve essere pronto per l'uso e il serbatoio dell'acqua **11** deve essere pieno.

- Posizionare un recipiente alto e stretto sotto l'insero schiuma **10**.
- Selezionare l'impostazione "Schiuma latte" , avviare e lasciare che fuoriesca vapore per circa 15 secondi.
- Spegnerne l'apparecchio con l'interruttore di rete **1 O/I**.
- Svuotare il serbatoio dell'acqua **11** ed il raccogliocce **27**.

Accessori

I seguenti accessori generalmente sono disponibile presso il rivenditore e presso il servizio clienti.

Codice ordinazione	Rivenditori	Servizio clienti
Pastiglie di pulizia	TCZ6001	310575
Pastiglie decalcificanti	TCZ6002	310967
Filtro acqua	TCZ7003	467873
Set di pulizia	TCZ7004	570351
Recipiente per il latte (isolato)	TCZ7009	674992
Grasso (in tubo)	–	311368

Smaltimento

Questo apparecchio è contrassegnato conformemente alla Direttiva europea 2002/96/CE Rifiuti di apparecchiature elettriche ed elettroniche (waste electrical and electronic equipment-WEEE). La direttiva stabilisce il quadro generale per un ritiro e recupero valido in tutta l'UE. Informarsi presso il rivenditore specializzato sulle attuali disposizioni per la rottamazione.

Garanzia

Per questo apparecchio sono valide le condizioni di garanzia pubblicate dal nostro rappresentante nel paese di vendita. Il rivenditore, presso il quale è stato acquistato l'apparecchio, è sempre ben disposto a fornire a richiesta informazioni a proposito. Per l'esercizio del diritto di garanzia è comunque necessario presentare il documento di acquisto.

Con riserva di modifica.

Soluzione di piccoli guasti

Guasto	Causa	Rimedio
Sul display compare il messaggio RIEMPIRE SERBATOIO CHICCHI anche se il serbatoio chicchi 15 è pieno o se il macina- caffè non macina chicchi.	I chicchi non ricadono nel macinacaffè (chicchi troppo oleosi).	Battere leggermente il ser- batoio chicchi 15 . Eventualmente cambiare il tipo di caffè. Quando il serbatoio chicchi 15 è vuoto, pulirlo con un panno asciutto.
Prelievo acqua calda impossibile.	L'inserto schiuma 10 o l'alloggiamento dell'inserto schiuma è otturato.	Pulire l'inserto schiuma 10 o il suo alloggiamento.
Troppo poco o troppa schiuma oppure L'inserto schiuma 10 non aspira il latte.	L'inserto schiuma 10 o l'alloggiamento dell'inserto schiuma è sporco.	Pulire l'inserto schiuma 10 o il suo alloggiamento.
	Latte non adatto.	Usare latte con una percen- tuale di grasso del 1,5%.
	L'inserto schiuma 10 non è montato correttamente	Inumidire le parti dell'inserto schiuma e rimontarle.
La quantità impostata per- sonalmente non viene rag- giunta; il caffè scorre solo a gocce oppure non scorre più in assoluto.	Grado di macinatura troppo fine. Caffè macinato troppo fine.	Aumentare il grado di maci- natura. Usare caffè macina- to più grosso.
	L'apparecchio ha troppi depositi di calcare.	Decalcificare l'apparecchio.
Il caffè non ha nessuna crema.	Tipo di caffè non adatto.	Utilizzare una qualità di caffè che contenga una per- centuale elevata di chicchi robusta.
	I chicchi non sono freschi di tostatura.	Utilizzare chicchi freschi.
	Il grado di macinatura non è adeguato ai chicchi di caffè.	Impostare il grado di maci- natura fine.
Il caffè è troppo "acido".	Il grado di macinatura è troppo grosso oppure il caffè è macinato troppo grosso.	Impostare il grado di maci- natura su un valore più fine oppure utilizzare un caffè macinato più fine.
	Tipo di caffè non adatto.	Utilizzare un caffè più tostato.
Se non è possibile risolvere un problema, chiamare la hotline!		

Soluzione di piccoli guasti

Guasto	Causa	Rimedio
Il caffè è troppo "amaro".	Il grado di macinatura è troppo fine oppure il caffè è macinato troppo fine.	Impostare il grado di macinatura su un valore più grosso oppure utilizzare un caffè macinato più grosso.
	Tipo di caffè non adatto.	Cambiare il tipo di caffè.
Messaggio sul display 5 ERRORE CHIAMARE L'ASSISTENZA	Si è verificato un errore nell'apparecchio.	Chiamare l'assistenza.
Il filtro dell'acqua non resta incastrato nel serbatoio dell'acqua 11 .	Il filtro dell'acqua non è fissato correttamente.	Tenere diritto il filtro dell'acqua e spingerlo saldamente nel collegamento del serbatoio.
I fondi di caffè non sono compatti e sono troppo bagnati.	Il grado di macinatura impostato è troppo fine o troppo grosso oppure è stato utilizzato troppo poco caffè macinato.	Impostare un grado di macinatura più grosso o più fine oppure utilizzare 2 dosatori rasi di caffè macinato.
Messaggi a display PULIRE UNITÀ DI INFUSIONE	Unità di infusione sporca.	Pulire l'unità di infusione.
	Troppo caffè macinato nell'unità di infusione.	Pulire l'unità di infusione (usare al massimo 2 dosatori rasi di caffè macinato).
	Il meccanismo dell'unità di infusione si muove con fatica.	Rimuovere l'unità di infusione con grasso apposito (n.ordine 311368), cfr. Cap. "Cura e pulizia quotidiana".
Forti differenze nella qualità del caffè o della schiuma del latte.	L'apparecchio presenta incrostazioni di calcare.	Procedere alla decalcificazione dell'apparecchio, secondo le istruzioni, con due compresse di decalcificante.
Presenza di gocce d'acqua sul fondo interno dell'apparecchio dopo aver tolto il raccogliocce.	Il raccogliocce è stato estratto troppo presto.	Estrarre il raccogliocce solo alcuni secondi dopo l'ultimo prelievo.
Se non è possibile risolvere un problema, chiamare la hotline!		

Inhoudsopgave

De onderdelen	67
Voor het eerste gebruik	68
Bedieningselementen	69
– Netschakelaar O/I	69
– Toets 	69
– Draaiknop	69
– Keuzetoetsen \wedge en \vee	69
– Display	70
– Toets start	72
– Toets °C	72
– Toets i instellingen	73
– Maalgraad instellen	74
– Kopjeswarmer	74
Menu-instellingen	74
– Taal	74
– Waterhardheid	74
– Ontkalken	75
– Reinigen	75
– Calc'n'Clean	75
– Kopjeswarmer uit na	75
– Auto off na	75
– Waterfilter	75
– Contrast	76
– Fabrieksinstelling	76
Koffiezetten met koffiebonen	76
Koffiezetten met gemalen koffie	77
Melkschuim en warme melk bereiden	78
Warm water nemen	79
Onderhoud en dagelijkse reiniging	79
– Melksysteem reinigen	80
– Zetgroep reinigen	80
Opberging toebehoren	81
Tips om energie te besparen	81
Serviceprogramma's	81
– Ontkalken	82
– Reinigen	83
– Calc'n'Clean	84
Vorstbescherming	85
Toebehoren	85
Afval 	85
Garantie	85
Eenvoudige problemen zelf oplossen	86

Veiligheidsinstructies

Lees de handleiding zorgvuldig door, neem ze in acht en bewaar ze!

Deze espressoautomaat is bedoeld voor de verwerking van normale huishoudelijke hoeveelheden in huishoudens of vergelijkbare, niet-bedrijfsmatige toepassingen. Hiertoe behoort bijv. het gebruik in koffieruimten voor het personeel van winkels, kantoren, landbouw- en andere industriële bedrijven, alsmede het gebruik door gasten van pensions, kleine hotels en soortgelijke accommodaties.

Gevaar van elektrische schok!

Het apparaat uitsluitend aansluiten en gebruiken volgens de gegevens op het typeplaatje. Gebruik het apparaat uitsluitend indien het aansluitsnoer en het apparaat geen beschadigingen vertonen. Het apparaat uitsluitend binnenshuis bij kamertemperatuur gebruiken.

Personen (ook kinderen) met fysieke, zintuiglijke of geestelijke beperkingen of met een gebrek aan ervaring en kennis mogen het apparaat niet gebruiken, tenzij ze daarbij onder toezicht staan of worden begeleid door een persoon die voor hun veiligheid verantwoordelijk is.

Houd het apparaat buiten het bereik van kinderen. Let erop dat kinderen niet met het apparaat spelen.

In geval van storing onmiddellijk de stekker uit het stopcontact trekken.

Om gevaren te vermijden, mogen reparaties aan het apparaat – bijvoorbeeld het vervangen van een beschadigd aansluitsnoer – uitsluitend worden uitgevoerd door onze klantenservice.

Het apparaat en het aansluitsnoer niet onderdompelen in water.

Niet in het maalwerk grijpen.

Gebruik het apparaat uitsluitend in vorstvrije ruimten.

⚠ **Risico op brandwonden!**

De melkschuimer **10** voor melk / warm water wordt zeer heet. Na gebruik eerst laten afkoelen en pas daarna aanraken.

Beste koffieliefhebber,
Gefeliciteerd met uw nieuwe espresso-
automaat van Bosch.

Deze handleiding beschrijft verschillende
modellen, die anders zijn uitgerust.

Lees ook de beknopte handleiding.

Ze kan in een speciaal opbergvak **24** worden bewaard, zodat ze altijd binnen handbereik is.

De onderdelen

Afbeeldingen A, B, C, D en E

- 1 Netschakelaar **O/I**
 - 2 Toets  (aan/spaarmodus)
 - 3 Toets **°C**
(temperatuur / kinderbeveiliging)
 - 4 Keuzetoetsen  
 - 5 Display
 - a) Status
 - b) Keuze
 - c) Navigatie
 - 6 Draaiknop voor instellingen display
 - 7 Toets **i** (infomenu)
 - 8 Toets **start** (bereiding / programma)
 - 9 Koffie-uitloop in hoogte verstelbaar en draaibaar
 - 10 Melkschuimer, in hoogte verstelbaar(melk / warm water)
 - a) Bovenstuk
 - b) Onderstuk
 - c) Slang
 - d) Melkpijpje
 - 11 Afneembaar waterreservoir
 - 12 Deksel waterreservoir
 - 13 Opbergvakken
(maatlepel en toebehoren melkschuimer)
 - 14 Maatlepel (handvat voor waterfilter)
 - 15 Bonenreservoir
 - 16 Aromadeksel
 - 17 Draaiknop voor maalgraadinstelling
 - 18 Kopjeswarmer
 - 19 Knop voor kopjeswarmer verlicht
 - 20 Poederlade
(gemalen koffie / reinigingstablet)
 - 21 Deur van de zetgroep
 - 22 Deuropener
 - 23 Zetgroep
 - a) Drukknop
 - b) Vergrendeling
 - 24 Opbergvak beknopte handleiding
 - 25 Afsluiting opbergvak
 - 26 Scherm lekschalen
 - 27 Lekschaal
 - 28 Lekrooster
 - 29 Koffiedikreservoir
 - 30 Snoervak
 - 31 Melkreservoir
- Alleen voor TES703F1DE**
- 32 Melkreservoir (geïsoleerd)
 - 33 Waterfilter

Voor het eerste gebruik

Algemeen

Doe alleen schoon, koud, koolzuurvrij water en bij voorkeur espresso- of bonenmelanges voor volautomatische apparaten in de overeenkomstige reservoirs. Gebruik geen geglaceerde, gekaramelliseerde of met andere suikerhoudende additieven behandelde koffiebonen, want deze verstopen de zetgroep.

Bij dit apparaat is de waterhardheid instelbaar. In de fabriek is de waterhardheid ingesteld op 4. Bepaal de hardheid van het gebruikte water met het bijgevoegde teststrookje. Wordt een andere waarde dan hardheid 4 aangegeven, dan dient het apparaat na de ingebruikname aangepast te worden geprogrammeerd (zie onder hoofdstuk "Menu-instellingen WATERHARDHEID").

Het apparaat in gebruik nemen

- Plaats de espressoautomaat op een vlakke, waterbestendige ondergrond met voldoende draagvermogen.

Info: Het apparaat heeft aan de onderkant vier wielen en kan in een boogvorm zijwaarts worden verschoven, om de bediening en plaatsing te vergemakkelijken.

- Trek het netsnoer uit het snoervak **30** en steek de stekker in. De gepaste lengte kan worden ingesteld door het snoer naar boven terug te schuiven of naar beneden uit te trekken. Zet het apparaat daarvoor met de achterzijde aan bijv. de tafelrand en trek het snoer naar **beneden** of schuif het terug naar **boven**.
- Klap het deksel van het waterreservoir **12** omhoog.
- Neem het waterreservoir **11** weg, spoel het uit en vul het met vers, koud water. Neem hierbij de markering "**max**" in acht.
- Zet het waterreservoir **11** rechtop in het apparaat zetten en druk het helemaal naar onderen.

- Sluit het deksel van het waterreservoir **12** weer.
- Vul het bonenreservoir **15** met koffiebonen.
- Druk op de netschakelaar **1 O/I**, de toets **8 start** licht op en op het display **5** verschijnen verschillende talen.
- Selecteer nu met de keuzetoetsen **4 ^** en **∨** de gewenste taal waarin de displayteksten moeten verschijnen.



De geselecteerde taal wordt met een kader gemarkeerd. Volgende talen zijn beschikbaar:

ENGLISH	РУССКИЙ
NEDERLANDS	FRANÇAIS
ITALIANO	SVENSKA
ESPAÑOL	POLSKI
БЪЛГАРСКИ	MAGYAR
TÜRKÇE	DANSK
NORSK	SUOMI
PORTUGUÊS	ČEŠTINA
ΕΛΛΗΝΙΚΑ	

- Druk op de toets **8 start**, de geselecteerde taal is opgeslagen, de toets **2**  licht op.

- Druk op de toets 2 ☺, het merklogo verschijnt op het display 5. Het apparaat warmt nu op en spoelt, er loopt wat water uit de koffie-uitloop 9. Als op het display 5 de symbolen voor het kiezen van de bereiding verschijnen, is het apparaat klaar voor gebruik.

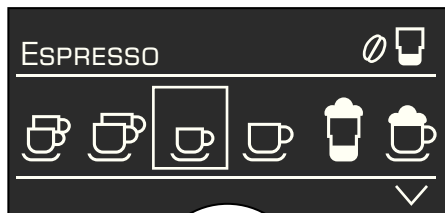

Info: De espresso-automaat is in de fabriek geprogrammeerd met standaardinstellingen voor een optimale werking. Het apparaat schakelt na 1 uur automatisch in de “spaarmodus” (zie hoofdstuk “Menu-instellingen AUTO OFF NA”).

Opmerking: Bij het eerste gebruik, na de uitvoering van een serviceprogramma of als het apparaat gedurende lange tijd niet is gebruikt, heeft de eerste drank nog niet het volle aroma; hij kan dan ook beter niet worden gedronken.

Als u de espressomachine voor het eerst gebruikt, krijgt u pas een voldoende dikke en stabiele laag “crema” nadat u de eerste paar kopje hebt getapt.

Bedieningselementen

Netschakelaar O/I

Met de netschakelaar 1 O/I wordt het apparaat in de “spaarmodus” geschakeld of volledig uitgeschakeld. In de “spaarmodus” brandt alleen de toets 2 ☺.

Belangrijk: *Schakel het apparaat pas uit met de netschakelaar 1, als het zich in de “spaarmodus” bevindt, zodat het automatische spoelproces plaatsvindt.*

Toets ☺

Met de toets 2 ☺ wordt het apparaat ingeschakeld (gebruiksklaar) of opnieuw in de “spaarmodus” geschakeld.

Toets 2 ☺ knippert, zolang het apparaat spoelt.

Het apparaat spoelt niet, als:

- het bij het inschakelen nog warm is;
- er voor het overschakelen naar de “spaarmodus” geen koffie werd gezet.

Het apparaat is gebruiksklaar, als op het display 5 de symbolen voor de drankkeuze en de toets 8 **start** branden.

Opmerking: Het apparaat detecteert ook in de “spaarmodus” de verwijdering van de lekschaal 27.

Draaiknop

Met de draaiknop 6 kan op het display 5 naar links en rechts worden genavigeerd. Met deze knop kunnen ook in het menu parameters worden versteld.

Keuzetoetsen ^ en v

Met behulp van de keuzetoetsen 4 ^ en v kunnen de menuniveaus (navigatie 5c) omhoog en omlaag doorbladerd worden.

Display

Op het display **5** verschijnen symbolen voor keuzemogelijkheden, koffiesterkte en -hoeveelheid alsmede teksten voor de instellingen, lopende processen en meldingen. Met behulp van de draaiknop **6** en keuzetoetsen **4** kunnen hier instellingen worden gewijzigd. De geselecteerde instelling wordt met een kader gemarkeerd.

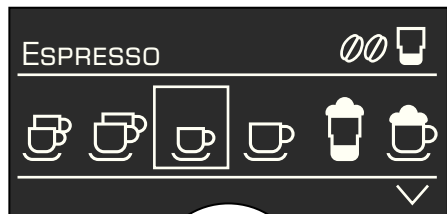

In de regel "status" **5a** van het display **5** wordt de naam van de drank en de ingestelde sterkte, bijv. 00 , en hoeveelheid, bijv. , vermeld. In de regel "keuze" **5b** verschijnen symbolen voor de drankkeuze. De pijltjes in de regel "navigatie" **5c** geven aan in welke richting er zich nog menu-niveaus bevinden.

Displaymeldingen

Op het display **5** worden verschillende meldingen getoond.

Informatie

EVEN GEDULD

Instructies

WATERRESERVOIR VULLEN
WATERRESERVOIR CHECKEN

LEKSCHAAL PLAATSEN
LEKSCHAAL LEGEN

BONENRESERVOIR VULLEN
KOFFIE-UITLOOP DRAAIEN
MELKSCHUIMER PLAATSEN
ZETGROEP PLAATSEN
DEUR SLUITEN
ZETGROEP REINIGEN
LADE SLUITEN

FILTER VERVANGEN
ONTKALKEN
REINIGEN A.U.B.
CALC'N'CLEAN

TEMPERATUUR TE LAAG
EVEN GEDULD

SPANNING TE HOOG/LAAG

Keuzemogelijkheden

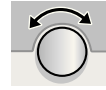
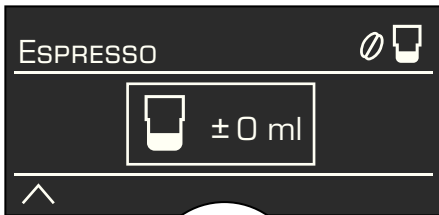
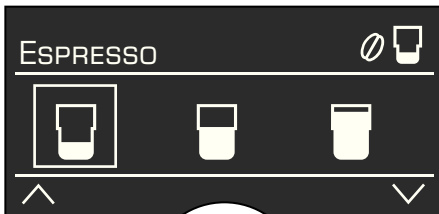
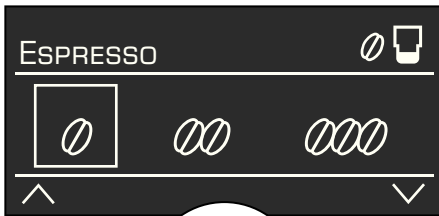
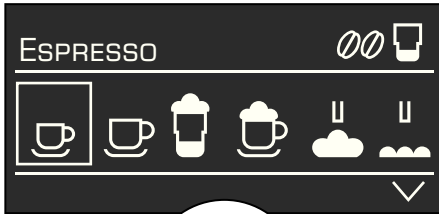

- | | |
|--------------|--------------|
| 2 x ESPRESSO | 2 x KOFFIE |
| ESPRESSO | KOFFIE |
| MACCHIATO | CAPPUCCINO |
| MELKSCHUIM | WARME MELK |
| WARM WATER | KORT SPOELEN |
| | MELKSYST. |

Koffiesterkte (alleen voor koffiedranken)

mild
 normaal
 sterk
 2x aroma
 2x DoubleShot

Hoeveelheid (alleen voor koffiedranken)

klein
 normaal
 groot

Persoonlijke hoeveelheid instellen

aromaDoubleShot

Hoe langer het bereiden van de koffie duurt, des te meer bittere stoffen en ongewenste aroma's vrijkomen. Dit heeft een negatieve invloed op de smaak en maakt de koffie minder goed verteerbaar. Voor extra sterke koffie heeft de TES7 daarom een speciale functie: aromaDoubleShot. Wanneer de helft van de gewenste hoeveelheid bereid is, wordt verse koffie gemalen en voor de verdere bereiding gebruikt, zodat alleen de lekkere aroma's vrijkomen. De functie aromaDoubleShot kan voor alle koffiedranken worden gekozen, behalve voor ☞ met kleine hoeveelheid, ☞ en ☞.

Persoonlijke hoeveelheid instellen

Met de draaiknop **6** kan de ingestelde hoeveelheid ☐, ☐ of ☐ individueel aan de grootte van het beschikbare kopje worden aangepast. De hoeveelheid in ml is passend voor de gekozen drank, bijv. ☞, instelbaar. Bovenaan rechts op het display geeft een pijl in het symbool ☐ aan of de hoeveelheid werd vergroot of verkleind. Bijv. bij de instelling ☞ wordt de hoeveelheid koffie in ml aangegeven; bij een koffiedrank met melk, bijv. ☞, wordt de hoeveelheid koffie inclusief het volume melk(schuim) in ml aangegeven.

Belangrijk: De gekozen hoeveelheid in ml is een **richtwaarde**, die bijv. door cremevorming, de ingestelde maalgraad of de gebruikte soort melk aanzienlijk kan schommelen.

Toets start

Met een druk op de toets **8 start** wordt de bereiding gestart of een serviceprogramma uitgevoerd.

Door tijdens de bereiding nogmaals op de toets **8 start** te drukken, kan het proces vroegtijdig worden afgebroken.

Toets °C

Met deze toets **3 °C** kan de **temperatuur** voor koffie en warm water worden ingesteld (kort indrukken) en kan de **kinderbeveiliging** worden in- of uitgeschakeld (min. 3 s ingedrukt houden).

Temperatuur instellen

Druk de toets **3 °C** kort in en wijzig vervolgens met de toetsen **4 ^** en **4 v** en de draaiknop **6** de instellingen.

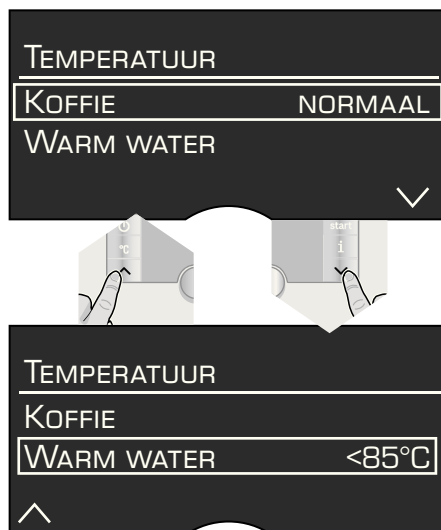

Door de toets **3 °C** in te drukken, worden de wijzigingen bewaard en keert u naar de drankkeuze terug.

Deze instellingen gelden automatisch voor alle bereidingswijzen.

Kinderbeveiliging

Om kinderen tegen brandwonden te beschermen, kan het apparaat worden vergrendeld.

- Houd de toets **3 °C** ten minste 3 seconden ingedrukt. Op het display **5** verschijnt een sleutel, de kinderbeveiliging is geactiveerd.

Nu is er geen bediening meer mogelijk, de kopjeswarmer **18** is uitgeschakeld.

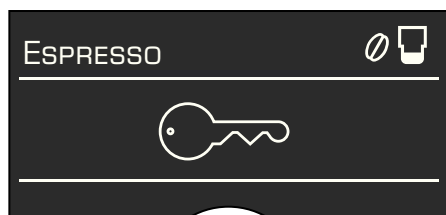

- Om de kinderbeveiliging te deactiveren, dient u de toets **3 °C** ten minste 3 seconden ingedrukt te houden. De sleutel op het display **5** verdwijnt weer.

Toets **i** instellingen

Met de toets **i** kunt u **informatie opvragen** (kort indrukken) en **instellingen aanpassen** (ten minste 3 s ingedrukt houden).

Informatie opvragen

In het infomenu kan de volgende informatie worden opgevraagd:

- hoeveel dranken sinds de ingebruikname van de espresso-automaat werden bereid;
- wanneer de volgende service nodig is.

- Druk de toets **i** kort in en blader met de toetsen **4** \wedge en \vee .

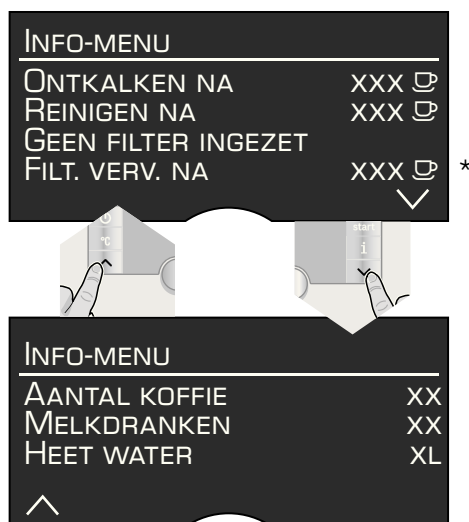

* Verschijnt alleen als het filter geactiveerd

Door de toets **i** nogmaals kort in te drukken, keert u terug naar de drankkeuze. Wordt gedurende ca. 10 seconden geen toets bediend, dan keert het apparaat automatisch weer naar de drankkeuze terug.

Instellingen aanpassen

(Zie hoofdstuk “Menu-instellingen”).

Maalgraad instellen

Met de draaiknop **17** voor de maalgraadinstelling kan de gewenste fijnheid van de gemalen koffie worden ingesteld.

Let op!

Stel de maalgraad alleen bij draaiend maalwerk in! Anders kan het apparaat worden beschadigd. Niet in het maalwerk grijpen.

- Stel, terwijl het maalwerk draait, de draaiknop **17** in van fijn gemalen koffie (**a**: tegen de klok in draaien) tot grof gemalen koffie (**b**: met de klok mee draaien).

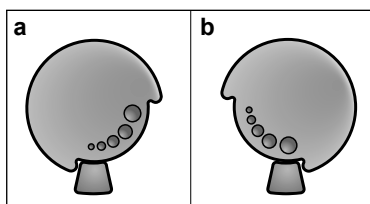

Opmerking: De nieuwe instelling wordt pas bij het tweede kopje koffie merkbaar.

Tip: Kies een fijnere maalgraad voor donker gebrande bonen en een grovere voor lichtere bonen.

Kopjeswarmer

⚠ **Let op, de kopjeswarmer 18 wordt heel heet!**

De espresso-automaat beschikt over een kopjeswarmer **18** die met toets **19** handmatig kan worden in- en uitgeschakeld. Is de kopjeswarmer **18** ingeschakeld, dan brandt de toets **19**.

Tip: Voor een optimale verwarming van de kopjes, dienen deze met de onderzijde op de kopjeswarmer **18** te worden geplaatst.

Menu-instellingen

- Houd de toets **i** minstens 3 s ingedrukt. Nu verschijnen de verschillende instelmogelijkheden.



In het vervolg van deze handleiding begint elke nieuwe instelling met **i 3 sec + v**, gevolgd door een beschrijving.

Met de toetsen **4** \wedge en \vee kunnen de verschillende instelmogelijkheden worden geselecteerd.



Opmerking: De uitgevoerde wijzigingen worden automatisch bewaard. Een extra bevestiging is niet nodig.

i 3 sec + v ▶ TAAL

- Door de draaiknop **6** te verdraaien, kan de gewenste taal worden geselecteerd.

i 3 sec + v ▶ WATERHARDHEID

- Door de draaiknop **6** te verdraaien, kan de gewenste waterhardheid 1, 2, 3 en 4 worden ingesteld.

Opmerking: De juiste instelling van de waterhardheid is belangrijk, opdat het apparaat tijdig zou aangeven dat het moet worden ontkalkt. De vooringestelde waterhardheid is 4.

De waterhardheid kan met het bijgevoegde teststrookje worden vastgesteld of bij uw waterleidingbedrijf worden nagevraagd.

- Dompel het teststrookje kort in het water en lees na ca. 1 minuut het resultaat af.

Stand	Waterhardheid	
	Duits (°dH)	Frans (°fH)
1	1-7	1-13
2	8-14	14-25
3	15-21	26-38
4	22-30	39-54

i 3 sec + v ▶ ONTKALKEN

- Dient het apparaat te worden ontkalkt, druk dan op de toets **8 start** en voer het ontkalkingsprogramma uit (zie hoofdstuk "Ontkalken").

i 3 sec + v ▶ REINIGEN

- Dient het apparaat te worden gereinigd, druk dan op de toets **8 start** en voer het reinigingsprogramma uit (zie hoofdstuk "Reinigen").

i 3 sec + v ▶ CALC'N'CLEAN

- Dient het apparaat tegelijkertijd te worden ontkalkt en gereinigd, druk dan op de toets **8 start** en voer het programma Calc'n'Clean uit (zie hoofdstuk "Calc'n'Clean").

i 3 sec + v ▶ KOPJESWARM. UIT NA

Hiermee kan de tijdspanne worden ingesteld, waarna de kopjeswarmer **18** na het inschakelen automatisch weer wordt uitgeschakeld.

- Door aan de draaiknop **6** te draaien, wordt de gewenste tijdspanne ingesteld.

i 3 sec + v ▶ AUTO OFF NA

- Door aan de draaiknop **6** te draaien, kan de tijdspanne worden ingesteld, waarna het apparaat automatisch na de laatste bereiding in de "spaarmodus" wordt geschakeld.

De instelling is mogelijk van 5 minuten tot 8 uur.

i 3 sec + v ▶ WATERFILTER

Alvorens een nieuw waterfilter kan worden gebruikt, moet dit gespoeld worden.

- Daarvoor het waterfilter met behulp van de maatlepel **14** in het waterreservoir **11** vastduwen. Het waterreservoir tot aan de markering "**max**" met water vullen.
- Door de draaiknop **6** te verdraaien **START** kiezen en op de toets **8 start** drukken.
- **0,5L-RESERVOIR ONDER MELKSCHUIMER PLAATSEN** → **START**
- Plaats een reservoir met een inhoud van 0,5 liter onder de melkschuimer **10**.
- Druk op de toets **8 start**. Er loopt nu water door het filter, om dit te spoelen.
- Giet vervolgens het reservoir leeg. Het apparaat is weer klaar voor gebruik.

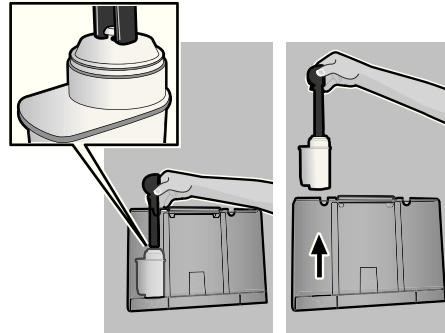

Opmerking: Door het filter te spoelen, is tegelijk ook de instelling voor de indicatie van de filtervervanging geactiveerd.

Uitvoerige informatie over het waterfilter vindt u in de bijgevoegde filterhandleiding.

Als **FILTER VERVANGEN** verschijnt, of na maximaal 2 maanden is de werking van het filter uitgeput. Het dient om hygiënische redenen en opdat het apparaat niet zou verkalken (het apparaat kan schade oplopen) te worden vervangen.

Reservefilters zijn in de handel (TCZ7003) of via de klantenservice (467873) verkrijgbaar. Wordt er geen nieuw filter geplaatst, draai de instelling **WATERFILTER** dan op **NEE**.

Opmerking: Wordt het apparaat langere tijd niet gebruikt (bijv. vakantie), dan dient het geplaatste filter te worden gespoeld, alvorens het apparaat opnieuw wordt gebruikt. Laat het apparaat daarvoor gewoon een kop warm water bereiden.

i 3 sec + ▾ ▶ CONTRAST

Het contrast van het display **5** kan tussen **-20** en **+20** worden ingesteld.

De fabrieksinstelling is **+0**.

- Stel met de draaiknop **6** de gewenste waarde in.

i 3 sec + ▾ ▶ FABRIEKSINSTELLING

Het is mogelijk de eigen instellingen ongedaan te maken en de fabrieksinstellingen weer te activeren.

- Om de fabrieksinstelling te activeren, drukt u op de toets **8 start**.

Opmerking: De fabrieksinstellingen in het apparaat ook handmatig met een bepaalde toetsencombinatie worden hersteld. Het apparaat moet hiervoor compleet uitgeschakeld zijn.

- Houd de toetsen **4** **∧** en **∨** en de netschakelaar **1 O/I** tegelijk ten minste 5 seconden ingedrukt. Druk vervolgens op de toets **8 start** en de fabrieksinstellingen zijn weer geactiveerd.

Koffiezetten met koffiebonen

Deze espresso-automaat maakt voor elke bereiding verse koffie. Gebruik bij voorkeur espresso- of bonenmelanges voor volautomatische apparaten gebruiken. Voor een optimale kwaliteit dienen de bonen koel en afgesloten te worden bewaard of te worden diepgevroren. De koffiebonen kunnen ook diepgevroren worden gemalen.

Belangrijk: Vul het waterreservoir **11** dagelijks met vers, koud water. In het waterreservoir **11** dient zich altijd voldoende water te bevinden voor de werking van het apparaat.

Opmerking: Verwarm de kopjes, vooral kleine espressokopjes met een dikke wand, voor op de kopjeswarmer **18**.

Met een eenvoudige druk op een toets kunnen verschillende koffiedranken worden bereid.

Opmerking: Bij sommige instellingen wordt de koffie in twee fasen bereid (zie "aromaDoubleShot" op pagina 72). Wacht tot de bereiding helemaal voltooid is.

Koffiedranken zonder melk

Het apparaat moet gebruiksklaar zijn.

- Plaats de voorverwarmde kop(pen) onder de koffie-uitloop **9**.
- Selecteer met de draaiknop **6** de gewenste espresso of koffie.

Op het display **5** verschijnt de gekozen drank en de voor deze drank ingestelde sterkte en hoeveelheid.

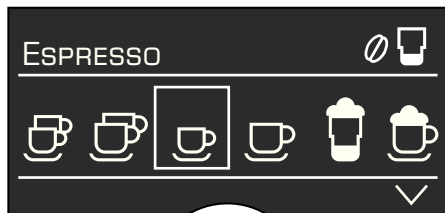

De instellingen kunnen worden veranderd (zie hoofdstuk "Bedieningselementen").

- Druk op de toets **8 start**.
- De koffie wordt bereid en loopt vervolgens in de kop(pen).

Koffiedranken met melk

Het apparaat moet gebruiksklaar zijn.

- Steek het melkpijpie **10d** van de melkschuimer **10** diep in het melkreservoir **31**.
- Draai de koffie-uitloop **9** naar **rechts** tot hij hoorbaar vastklikt.
- Plaats een voorverwarmd kopje of glas onder de koffie-uitloop **9** en melkschuimer **10**.
- Kies met behulp van de draaiknop **6** de gewenste "Macchiato" ☕ of "Cappuccino" ☕.

Op het display **5** verschijnt de gekozen drank en de voor deze drank ingestelde sterkte en hoeveelheid.

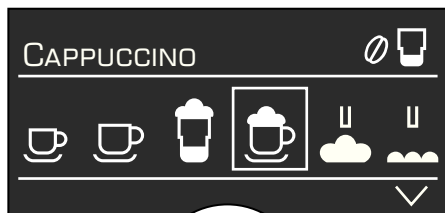

De instellingen kunnen worden veranderd (zie hoofdstuk "Bedieningselementen").

- Druk op de toets **8 start**.

Eerst wordt de melk in het kopje of glas gepompt. Direct daarna wordt de koffie bereid, die vervolgens in het kopje of glas loopt.

Belangrijk: Gedroogde melkresten zijn moeilijk te verwijderen. Reinig de melkschuimer **10** daarom **in ieder geval** na elk gebruik met lauw water (zie hoofdstuk "Melksysteem reinigen").

Koffiezetten met gemalen koffie

Met deze espressoautomaat kan ook met gemalen koffie (geen oploskoffie) koffie worden gezet.

NB: De functie aromaDoubleShot kan niet worden gebruikt wanneer de koffie wordt bereid met gemalen koffie.

Koffiedranken zonder melk

- Selecteer met de draaiknop **6** ☕ of ☕.
- Plaats de voorverwarmde kop(pen) onder de koffie-uitloop **9**.
- Open de poederlade **20** met een druk.
- Doe er maximaal 2 afgestreken maatlepels **14** gemalen koffie in.

Let op! Doe geen hele bonen of oploskoffie in de poederlade!

- Sluit de poederlade **20**.
- Druk op de toets **8 start**.

De koffie wordt bereid en loopt vervolgens in de kop(pen).

Opmerking: Voor een volgende kop koffie dient deze werkwijze te worden herhaald. Als binnen 90 seconden geen koffie wordt genomen, wordt het bereidingscompartiment automatisch leeggemaakt, om overlading te voorkomen. Het apparaat spoelt.

Koffiedranken met melk

- Kies met behulp van de draaiknop **6** “Macchiato” ☞ of “Cappuccino” ☞.
- Steek het melkpijpje **10d** van de melkschuimer **10** in het melkreservoir **31**.
- Draai de koffie-uitloop **9** naar **rechts**, tot hij hoorbaar vastklikt.
- Plaats een voorverwarmd kopje of glas onder de koffie-uitloop **9** en melkschuimer **10**.
- Open de poederlade **20** met een druk.
- Doe er maximaal 2 afgestreken maatlepels **14** gemalen koffie in.

Let op! Doe geen hele bonen of oploskoffie in de poederlade!

- Sluit de poederlade **20**.
- Druk op de toets **8 start**.

Eerst wordt de melk in het kopje of glas gepompt. Aansluitend wordt de koffie bereid, die vervolgens in het kopje of glas loopt.

Belangrijk: Gedroogde melkresten zijn moeilijk te verwijderen. Reinig de melkschuimer **10** daarom **in ieder geval** na elk gebruik met lauw water (zie hoofdstuk “Melksysteem reinigen”).

Opmerking: Voor een tweede kop koffie-melkdrink dient deze werkwijze te worden herhaald. Als binnen 90 seconden geen koffie wordt genomen, wordt het bereidingscompartiment automatisch leeggemaakt, om overlading te voorkomen. Het apparaat spoelt.

Melkschuim en warme melk bereiden

⚠ **Risico op brandwonden**

De melkschuimer **10** wordt heel heet. Na gebruik eerst laten afkoelen en pas daarna aanraken.

Het apparaat moet gebruiksklaar zijn.

- Steek het melkpijpje **10d** van de melkschuimer **10** diep in het melkreservoir **31**.
- Plaats een voorverwarmd kopje of glas onder de uitloop van de melkschuimer **10**.
- Kies met de draaiknop **6** de gewenste instelling “Melkschuim” ☞ of “Warme melk” ☞.
- Druk op de toets **8 start**. Nu stroomt er melkschuim (ca. 40 s lang) of warme melk (ca. 60 s lang) uit de uitloop van de melkschuimer **10**.
- Door nogmaals op de toets **8 start** te drukken, kan het proces vroegtijdig worden afgebroken.

Opmerking: Tijdens de bereiding van warme melk zijn soms fluitende geluiden hoorbaar. Die zijn eigen aan de constructie van de melkschuimer **10**.

Opmerking: Voor een optimale melkschuimkwaliteit gebruikt u bij voorkeur koude melk met een vetgehalte van ten minste 1,5 %.

Belangrijk: Gedroogde melkresten zijn moeilijk te verwijderen. Reinig de melkschuimer **10** daarom **in ieder geval** na elk gebruik met lauw water (zie hoofdstuk “Melksysteem reinigen”).

Warm water nemen

⚠ Risico op brandwonden

De melkschuimer **10** wordt heel heet. Na gebruik eerst laten afkoelen en pas daarna aanraken.

Het apparaat moet gebruiksklaar zijn.

- Plaats een voorverwarmd kopje of glas onder de uitloop van de melkschuimer **10**.
- Kies met behulp van de draaiknop **6** de gewenste instelling "Warm water" .
- Druk op de toets **8 start**. Nu stroomt er ca. 40 s lang warm water uit de uitloop van de melkschuimer **10**.
- Door nogmaals op de toets **8 start** te drukken, kan het proces vroegtijdig worden afgebroken.

Opmerking: De temperatuur voor warm water kan worden ingesteld (zie hoofdstuk "Bedieningselementen toets °C").

Onderhoud en dagelijkse reiniging

⚠ Risico op elektrische schokken!

Trek vóór het reinigen de netstekker uit.

Dompel het apparaat nooit in water.

Gebruik geen stoomreiniger.

- Veeg de buitenzijde met een zachte, vochtige doek af. Gebruik geen schurende doeken of reinigingsmiddelen.
- Resten van kalk, koffie, melk en ontkalkingsoplossing altijd direct verwijderen. Onder zulke resten kan corrosievorming optreden.
- Spoel het waterreservoir **11** en de zetgroep **23** alleen met water.
- Het slot van het opbergvak **25**, het scherm van de lekschalen **26** en het deksel van het melkreservoir **31** mogen slechts met een vochtige doek voorzichtig worden schoongeveegd. **Niet in de vaatwasser plaatsen.**

- Het lekrooster **28** verwijderen. De lekschaal **27** met koffiedikreservoir **29** naar voren uittrekken, leeggieten en reinigen. **Alle onderdelen kunnen ook in de vaatwasser worden gereinigd.**
- Neem de poederlade **20** uit en reinig deze.

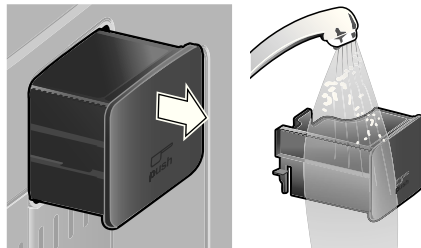



- De maatlepel **14**, het aromadeksel **16** en het melkreservoir **31** met de hand afwassen of in de vaatwasser plaatsen.
- Veeg en zuig de binnenkant van het apparaat (houders van de schalen) uit.

Alleen voor TES703F1DE

- Het deksel en de isolatiehuls van het melkreservoir **32** mogen slechts voorzichtig worden schoongeveegd met een vochtige doek. **Niet in de vaatwasser plaatsen.**
- Het binnendeel van het melkreservoir **32** met de hand spoelen of in de vaatwasser doen.

Belangrijk: De lekschaal **27** en het koffiedikreservoir **29** moeten dagelijks worden geleegd en schoongemaakt om schimmelvorming te voorkomen.

Opmerking: Als het apparaat met de toets **2**  in koude toestand wordt ingeschakeld of na het koffiezetten in de -modus wordt gezet, spoelt het automatisch. Zo reinigt het systeem zichzelf.

Belangrijk: Als het apparaat langere tijd niet is gebruikt (bijv. na een vakantie), maak het hele apparaat dan grondig schoon, inclusief het melksysteem **10** en de zetgroep **23**.

Melksysteem reinigen

Reinig het melksysteem 10 in ieder geval na elk gebruik!

Het melksysteem 10 kan automatisch worden voorgespoeld.

- Selecteer op het display 5 het symbool  en druk op de toets 8 start.

GLAS ONDER SCHUIMER PLAATSEN,
AANZUIGPIJPJE IN GLAS STEKEN

→START

- Plaats een leeg glas onder het melksysteem 10 en steek het uiteinde van het melkpijpje 10d in het glas.
- Druk op toets 8 start. Het apparaat vult het glas nu automatisch met water en zuigt dit vervolgens via het melkpijpje 10d weer op, om dat te spoelen. Na ca. 1 min stopt het spoelproces automatisch.
- Giet nu het glas leeg en reinig het melkpijpje 10d.

Daarnaast dient het melksysteem 10 regelmatig grondig te worden gereinigd (in de vaatwasser of met de hand).

Melksysteem 10 voor de reiniging demonteren:

- Trek het melksysteem 10 recht naar voren uit het apparaat.
- Demonteer alle onderdelen (afb. C). Reinig deze met een sopje en een zachte borstel.
- Spoel alle onderdelen met helder water af en droog ze af.
- Zet de afzonderlijke onderdelen ineen en duw de melkschuimer 10 tot aan de aanslag in het apparaat.

Opmerking: Alle onderdelen van de melkschuimer 10 kunnen ook in de vaatwasser worden gereinigd.

Zetgroep reinigen

(zie ook beknopte handleiding)

Aanvullend bij het automatische reinigingsprogramma dient de maalunit 23 regelmatig te worden verwijderd en gereinigd.

- Schakel het apparaat met de toets 2  in de "spaarmodus".
- Schakel het met de netschakelaar 1 O/I volledig uit. Er brandt geen enkele toets meer.
- Schuif de deuropener 22 naar rechts en open de deur 21 van de zetgroep 23.
- Schuif de rode vergrendeling 23b aan de zetgroep 23 helemaal naar links.
- Druk op de rode drukknop 23a, neem de zetgroep 23 aan de handvatten (afb. E) vast en trek hem voorzichtig uit het apparaat.
- Spoel de zetgroep 23 grondig met stromend water.



Belangrijk: Zonder afwasmiddel reinigen en niet in de vaatwasser plaatsen.

- Veeg de binnenkant van het apparaat goed schoon met een vochtige doek en verwijder alle koffieresten.
- Laat de zetgroep 23 en de binnenkant van het apparaat drogen.
- Plaats de zetgroep 23 tot aan de aanslag in het apparaat.
- Schuif de rode vergrendeling 23b helemaal naar rechts en sluit de deur 21.

N.B.: Na grondig reinigen moeten de afdichtingen van de zetgroep voor optimaal onderhoud regelmatig worden ingevet. Breng een dun laagje vet dat speciaal hiervoor bedoeld is (bestelnr. 311368) rondom de afdichtingen aan.

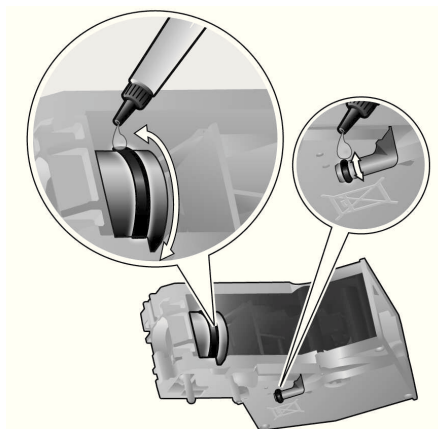

Opberging toebehoren

De espresso-automaat heeft speciale vakken om accessoires en de beknopte handleiding in het apparaat op te bergen.

- Om de maatlepel **14**, het melkpijpje **10d** en de slang **10c** op te bergen, verwijdert u het waterreservoir **11** en plaatst u de onderdelen in de voorgestelde uitsparingen **13**.

De beknopte handleiding heeft een eigen vak aan de zetgroep **23**.

- Open de deur **21** van de zetgroep.
- Verwijder de rode afsluiting **25** van het opbergvak **24** door aan de lip te trekken.
- Berg de beknopte handleiding erin op, breng de afsluiting **25** weer aan en sluit de deur van de zetgroep **21**.

Tips om energie te besparen

- De espresso-automaat schakelt na een uur (fabrieksinstelling) automatisch in de “spaarmodus”. In de “spaarmodus” verbruikt het apparaat zeer weinig elektriciteit. De vooringestelde tijd van een uur kan worden gewijzigd (zie hoofdstuk “Menu-instellingen” onder AUTO OFF NA).
- Wordt de espresso-automaat niet gebruikt, schakel het apparaat dan uit met de netschakelaar **1 O/I** aan de voorzijde van het apparaat.
- Onderbreek de koffie- of melkschuimbereiding indien mogelijk niet. Een voortijdig stoppen van de koffie- of melkschuimbereiding leidt tot een verhoogd energieverbruik en tevens tot meer restwater in de lekschaal.
- Ontkalk het apparaat regelmatig, om kalkafzettingen te voorkomen. Kalkresten leiden tot een hoger energieverbruik.

Serviceprogramma's

Opmerking: Zie ook de beknopte handleiding in het opbergvak **24**.

Na een bepaalde periode verschijnt op het display **5** ofwel ONTKALKEN, REINIGEN A.U.B. of CALC'N'CLEAN.

Dan moet het apparaat onverwijld met het betreffende programma worden gereinigd of ontkalkt. Indien nodig kunnen beide processen worden gecombineerd met behulp van de functie Calc'n'Clean (zie hoofdstuk “Calc'n'Clean”). Als het serviceprogramma niet volgens de instructies plaatsvindt, kan het apparaat worden beschadigd.

Let op!

Wanneer u het serviceprogramma laat lopen, dient u altijd ontkalkings- en reinigingsmiddel volgens de handleiding te gebruiken.

Onderbreek het serviceprogramma in geen geval!

De vloeistoffen niet opdrinken!

Gebruik nooit azijn, middelen op basis van azijn, citroenzuur of middelen op basis van citroenzuur!

Doe in geen geval ontkalkingstabletten of andere ontkalkingsmiddelen in de poederlader **20**!

Speciaal ontwikkelde en geschikte ont- kalkings- en reinigingstabletten zijn in de handel of via de klantenservice verkrijgbaar.

Bestelnr.	Handel	Klantenservice
Reinigings- tabletten	TCZ6001	310575
Ontkalkings- tabletten	TCZ6002	310967

Belangrijk: Als er zich een waterfilter in het waterreservoir **11** bevindt, dient dit in elk geval te worden verwijderd, voor het serviceprogramma wordt gestart.

Ontkalken

Duur: circa 30 minuten.

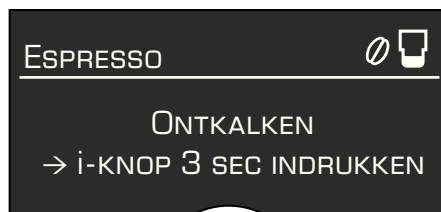

Tijdens de verschillende ontkalkingsstappen knippert de toets **8 start**.

De cijfers rechtsboven geven aan hoever het proces gevorderd is.

- Houd de toets **i** 7 minstens 3 s ingedrukt.

ONTKALKEN →START

- Druk op de toets **8 start**, het display **5** leidt u door het programma.

LEKSCHAAL LEGEN

LEKSCHAAL PLAATSEN

- Lekschaal **27** leeggieten en weer terugplaatsen.

0,5L- RESERVOIR ONDER

MELKSCHUIMER PLAATSEN →START

- Plaats een reservoir met een inhoud van 0,5 liter onder de melkschuimer **10**.
- Druk op de toets **8 start**.

Opmerking: Is het waterfilter geactiveerd, dan verschijnt de instructie om het filter te verwijderen en nogmaals op de toets **8 start** te drukken.

WATERFILTER WEGNEMEN →START

0,5 L WATER + ONTKALKER

TOEVOEGEN →START

- Giet lauw water in het lege waterreservoir **11**, tot aan de markering "**0,5 l**" en los daarin 2 Bosch-ontkalkingstabletten op.
- Druk op de toets **8 start**. Het ontkalkingsprogramma loopt nu gedurende ca. 20 minuten.

ONTKALKINGSPROGR. LOOPT

TE WEINIG ONTKALKER

ONTKALKER BIJVULLEN →START

Opmerking: Is er te weinig ontkalkingsoplossing in het waterreservoir **11**, dan verschijnt deze instructie. Vul de ontkalkingsoplossing bij en druk opnieuw op de toets **8 start**.

WATERRESERVOIR SPOELEN EN VULLEN

→START

- Spoel het waterreservoir **11** en vul het tot de markering “**max**” met vers water.
- Druk op de toets **8 start**. Het ontkalkingsprogramma loopt nu gedurende ca. 1 minuut en spoelt het apparaat.

ONTKALKINGSPR. LOOPT

LEKSCHAAL LEGEN

LEKSCHAAL PLAATSEN

- Lekschaal **27** leeggieten en weer terugplaatsen.

Plaats het filter terug (als u een filter gebruikt). Het apparaat is ontkalkt en weer klaar voor gebruik.

Reinigen

Duur: circa 10 minuten.

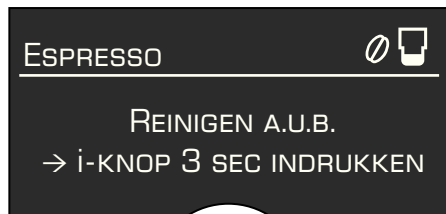

Tijdens de verschillende reinigungsstapen knippert de toets **8 start**. De cijfers rechtsboven geven aan hoever het proces gevorderd is.

- Vul het waterreservoir **11** tot “**max**”.
- Houd de toets **i 7** minstens 3 s ingedrukt.

REINIGEN →START

- Druk op de toets **8 start**, het display **5** leidt u door het programma.

LEKSCHAAL LEGEN

LEKSCHAAL PLAATSEN

- Lekschaal **27** leeggieten en weer terugplaatsen. Het apparaat spoelt tweemaal.

KOFFIE-UITLOOP DRAAIEN

- Draai de koffie-uitloop **9** naar links, tot hij hoorbaar vastklikt.

REINIGINGSPROGR. LOOPT

POEDERLADE OPENEN

- Open de poederlade **20** met een druk.

BOSCH-REINIGINGSTABLET INLEGGEN

EN LADE SLUITEN

- Leg een Bosch-reinigstablet in de lade **20** en sluit deze.

OP START DRUKKEN

- Druk op de toets **8 start**. Het reinigungsprogramma loopt nu gedurende ca. 7 minuten.

REINIGINGSPROGR. LOOPT

LEKSCHAAL LEGEN

LEKSCHAAL PLAATSEN

- Lekschaal **27** leeggieten en weer terugplaatsen.

Het apparaat is gereinigd en weer klaar voor gebruik.

Calc'n'Clean

Duur: circa 40 minuten.

Calc'n'Clean combineert de functies voor ontkalking en reiniging. Als het apparaat ongeveer op hetzelfde moment beide functies vereist, stelt de espresso-automaat automatisch dit serviceprogramma voor.

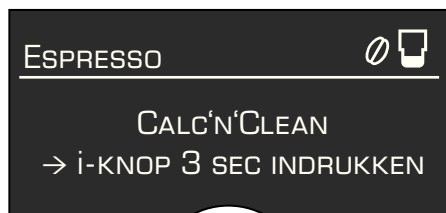

Tijdens de verschillende Calc'n'Clean-stappen knippert de toets **8 start**. De cijfers rechtsboven geven aan hoever het proces gevorderd is.

- Houd de toets **1 7** minstens 3 s ingedrukt.

CALC'N'CLEAN →START

- Druk op de toets **8 start**, het display **5** leidt u door het programma.

LEKSCHAAL LEGEN

LEKSCHAAL PLAATSEN

- Lekschaal **27** leeggieten en weer terugplaatsen.
- Draai de koffie-uitloop **9** naar rechts, tot hij hoorbaar vastklikt.
- Plaats een reservoir met een inhoud van ten minste 1 liter onder de melkschuimer **10**.
- Druk op de toets **8 start**. Het apparaat spoelt tweemaal.

REINIGINGSPROGR. LOOPT

POEDERLADE OPENEN

- Open de poederlade **20** met een druk.

BOSCH-REINIGINGSTABLET INLEGGEN EN LADE SLUITEN

- Leg een Bosch-reinigstablet in de lade **20** en sluit deze.

Opmerking: Is het waterfilter geactiveerd, dan verschijnt de instructie om het filter te verwijderen en nogmaals op de toets **8 start** te drukken.

WATERFILTER WEGNEMEN →START

0,5 L WATER + ONTKALKER

TOEVOEGEN →START

- Giet lauw water in het lege waterreservoir **11**, tot aan de markering "**0,5 l**" en los daarin 2 Bosch-ontkalkingstabletten op.
- Druk op de toets **8 start**. Het ontkalkingsprogramma loopt nu gedurende ca. 20 minuten.

ONTKALKINGSPR. LOOPT

TE WEINIG ONTKALKER

ONTKALKER BIJVULLEN →START

Opmerking: Is er te weinig ontkalkingsoplossing in het waterreservoir **11**, dan verschijnt deze instructie. Vul de ontkalkingsoplossing bij en druk opnieuw op de toets **8 start**.

WATERRESERVOIR SPOELEN EN VULLEN

→START

- Spoel het waterreservoir **11** en vul het tot de markering "**max**" met vers water.
- Druk op de toets **8 start**. Het ontkalkingsprogramma loopt nu nog gedurende ca. 1 minuut, aansluitend loopt het reinigingsprogramma ca. 7 minuten en spoelt het apparaat.

ONTKALKINGSPR. LOOPT

REINIGINGSPROGR. LOOPT

LEKSCHAAL LEGEN

LEKSCHAAL PLAATSEN

- Lekschaal **27** leeggieten en weer terugplaatsen.

Plaats het filter terug (als u een filter gebruikt). Het apparaat is ontkalkt en weer klaar voor gebruik.

Belangrijk: Werd een van de service-programma's bijv. door een stroomuitval onderbroken, ga dan als volgt te werk:

- Spoel het waterreservoir **11** en vul het tot de markering “**max**” met vers water.
- Druk op de toets **8 start**. Het reinigingsprogramma loopt nu gedurende ca. 3 minuten en spoelt het apparaat.

REINIGINGSPROGR. LOOPT

LEKSCHAAL LEGEN

LEKSCHAAL PLAATSEN

- Lekschaal **27** leeggieten en weer terugplaatsen.

Het apparaat is weer klaar voor gebruik.

Vorstbescherming

 **Om vorstschade bij het transport en de opslag te voorkomen, dient het apparaat vooraf volledig te worden leeggemaakt.**

Opmerking: Het apparaat moet gebruiksklaar zijn, het waterreservoir **11** gevuld.

- Plaats een grote, smalle kan onder de melkschuimer **10**.
- Selecteer de instelling “Melkschuim” , start het apparaat en laat het ca. 15 seconden stomen.
- Schakel het apparaat met de netschakelaar **1 O/I** uit.
- Het waterreservoir **11** en de lekschaal **27** leeggieten.

Toebehoren

Onderstaand toebehoren is in de handel of bij de klantenservice verkrijgbaar.

Bestelnr.	Handel	Klantenservice
Reinigings-tabletten	TCZ6001	310575
Ontkalkings-tabletten	TCZ6002	310967
Waterfilter	TCZ7003	467873
Onderhoudsset	TCZ7004	570351
Melkreservoir (geïsoleerd)	TCZ7009	674992
Vet (tube)	–	311368

Afval

Dit apparaat is gemarkeerd volgens de Europese richtlijn betreffende afgedankte elektrische en elektronische apparatuur (AEEA) 2002/96/EG. Deze richtlijn bepaalt het kader voor de terugname en verwerking van afgedankte apparatuur, dat over heel Europa wordt toegepast.

Raadpleeg uw gespecialiseerde handelaar voor de geldende voorschriften inzake afvalverwijdering.

Garantie

Voor dit apparaat gelden de garantievoorwaarden die worden uitgegeven door de vertegenwoordiging van ons bedrijf in het land van aankoop. De leverancier, bij wie u het apparaat heeft gekocht, geeft u hierover graag meer informatie. Om aanspraak te maken op de garantie heeft u altijd uw aankoopbewijs nodig.

Wijzigingen voorbehouden.





Eenvoudige problemen zelf oplossen

Probleem	Oorzaak	Oplossing
Op het display verschijnt BONENRESERVOIR VULLEN , hoewel het bonenreservoir 15 gevuld is, of het maalwerk maalt geen koffiebonen.	De bonen vallen niet in het maalwerk (bonen zijn te olieachtig).	Klop zachtjes tegen het bonenreservoir 15 . Gebruik eventueel een andere koffiesoort. Maak het bonenreservoir 15 leeg en veeg het uit met een droge doek.
Er kan geen warm water worden genomen.	De melkschuimer 10 of de houder van de melkschuimer 10 is vuil.	Reinig de melkschuimer 10 of de houder van de melkschuimer 10 .
Te weinig of geen melkschuim, of de melkschuimer 10 zuigt geen melk aan.	De melkschuimer 10 of de houder van de melkschuimer 10 is vuil.	Reinig de melkschuimer 10 of de houder van de melkschuimer 10 .
	Ongeschikte melk.	Gebruik melk met een vetgehalte van 1,5%.
	De melkschuimer 10 is niet correct gemonteerd.	Bevochtig de onderdelen van de melkschuimer en druk ze stevig op elkaar.
De ingestelde persoonlijke hoeveelheid wordt niet bereikt, de koffie loopt slechts druppelsgewijs of er stroomt geen koffie meer.	De maalgraad is te fijn. De gemalen koffie is te fijn.	Stel de maalgraad grover in. Gebruik grover gemalen koffie.
	Het apparaat is sterk verkalkt.	Ontkalk het apparaat.
De koffie heeft geen "crema".	Ongeschikte koffiesoort.	Gebruik een koffiesoort met een hoger percentage robustabonen.
	De bonen niet meer vers.	Gebruik verse bonen.
	De maalgraad is niet op de koffiebonen afgestemd.	Stel de maalgraad fijn in.
De koffie is te "zuur".	De maalgraad is te grof ingesteld of de gemalen koffie is te grof.	Stel de maalgraad fijner in of gebruik fijner gemalen koffie.
	Ongeschikte koffiesoort.	Gebruik een donkerder gebrande soort.
Als de storing niet kan worden verholpen, neem dan in elk geval contact op met de hotline!		

Eenvoudige problemen zelf oplossen

Probleem	Oorzaak	Oplossing
De koffie is te “bitter”.	De maalgraad is te grof ingesteld of de gemalen koffie is te grof.	Stel de maalgraad grover in of gebruik grover gemalen koffie.
	Ongeschikte koffiesoort.	Gebruik een andere koffiesoort.
Op het display verschijnt STORING BEL DE HOTLINE A.U.B.	In het apparaat is een storing opgetreden.	Bel de hotline op.
Het waterfilter blijft niet vastzitten in het waterreservoir 11.	Het waterfilter is niet correct bevestigd.	Druk het waterfilter stevig en recht naar beneden in de tankaansluiting.
Het koffiedik is niet compact en te nat.	De maalgraad is te fijn of te grof ingesteld, of er is niet genoeg gemalen koffie gebruikt.	Stel de maalgraad grover of fijner in, of gebruik 2 afgestreken maatlepels gemalen koffie.
Op het display verschijnt ZETGROEP REINIGEN.	Verontreinigde zetgroep.	Zetgroep reinigen.
	Te veel gemalen koffie in de zetgroep.	Zetgroep reinigen. (Gebruik maximaal 2 afgestreken maatlepels gemalen koffie).
	Het mechanisme van de zetgroep beweegt stroef.	Verwijder de zetgroep en behandel deze met vet dat speciaal hiervoor bedoeld is (bestelnr. 311368), zie “Onderhoud en dagelijkse reiniging”.
Sterk wisselende koffie- of melkschuimkwaliteit.	Het apparaat is verkalkt.	Het apparaat volgens de handleiding met twee ontkalkingstabletten ontkalken.
Lekwater op binnenzijde apparaatbodemplaat bij verwijderde lekschaal.	Lekschaal te vroeg verwijderd.	Lekschaal pas enkele seconden na de laatste drankbereiding wegnemen.
Als de storing niet kan worden verholpen, neem dan in elk geval contact op met de hotline!		

Содержание

Обзор	89
Перед первым использованием	90
Элементы управления	91
– Сетевой выключатель O/I	91
– Кнопка 	91
– Поворотный переключатель	91
– Кнопки выбора  и 	91
– Дисплей	92
– Кнопка start	94
– Кнопка °C	94
– Кнопка  Настройки	95
– Установка степени помола	96
– Подогрев чашек	96
Установки меню	96
– Язык	96
– Жесткость воды	96
– Декальцинация	97
– Очистка	97
– Calc'n'Clean	97
– Подогр. выкл.	97
– Автооткл. через	97
– Фильтр воды	97
– Контраст	98
– Фабр. настройки	98
Приготовление кофейных напитков из кофейных зерен	98
Приготовление кофейных напитков из молотого кофе	99
Приготовление молочной пены и теплого молока	100
Приготовление горячей воды	101
Уход и ежедневная очистка	101
Хранение принадлежностей	103
Советы по экономии энергии	103
Сервисные программы	103
– Удаление накипи	104
– Очистка	105
– Calc'n'Clean	106
Защита от замерзания	107
Принадлежности	107
Утилизация 	107
Условия гарантийного обслуживания ..	108
Самостоятельное устранение небольших проблем	108

Указания по технике безопасности

Внимательно ознакомьтесь с инструкцией по эксплуатации, при работе руководствуйтесь указаниями данной инструкции и сохраняйте ее для дальнейшего использования!

Данная полностью автоматическая кофемашина эспрессо предназначена для бытового использования и рассчитана на соответствующую производительность; она не предназначена для промышленного применения.

Опасность поражения током!

При подключении прибора и при работе соблюдать данные, приведенные на типовой табличке.

Пользоваться прибором допускается только при отсутствии повреждений кабеля и прибора.

Пользоваться прибором только внутри помещений при комнатной температуре. Не допускается пользование прибором лицами (включая детей) с пониженным уровнем физического, психического или умственного развития или недостаточными опытом и знаниями, за исключением случаев, в которых пользование прибором производится под присмотром лица, ответственного за их безопасность, или данные лица получили от него соответствующие инструкции.

Хранить прибор в недоступном для детей месте. Следить за тем, чтобы дети не использовали прибор как игрушку.

В случае сбоя в работе немедленно извлечь из розетки вилку сетевого кабеля.

Для предотвращения опасных ситуаций ремонт прибора (например, замена поврежденного сетевого кабеля) может выполняться только нашей сервисной службой. Запрещается погружать в воду прибор или сетевой кабель.

Не суйте руки в кофемолку.
Не используйте прибор в помещениях с минусовой температурой.

⚠ Опасность ожога горячей жидкостью!

Насадка для приготовления молочной пены / горячей воды **10** сильно нагревается. После использования дождаться охлаждения, только после этого прикасаться.

Уважаемые любители кофе!
Поздравляем Вас с покупкой этой полностью автоматической кофе-машины эспрессо фирмы Bosch.
В данной инструкции по эксплуатации описываются различные модели, отличающиеся по оснащению.
Просьба также учитывать прилагаемую краткую инструкцию. Ее можно хранить в специальном отсеке **24** до дальнейшего использования.

Обзор

Рисунки А, В, С, D и E

- | | |
|--|--|
| <ul style="list-style-type: none"> 1 Сетевой выключатель O/I 2 Кнопка ⏻ (Вкл./Экономичный режим) 3 Кнопка °C (температура / защита от детей) 4 Кнопки выбора ^ v 5 Дисплей <ul style="list-style-type: none"> a) Строка статуса b) Строка выбора c) Строка навигации 6 Поворотный переключатель для установок на дисплее 7 Кнопка i (меню информации) 8 Кнопка start (напитки / программа) 9 Устройство разлива кофе регулируемое по высоте, поворотное 10 Насадка для приготовления молочной пены, регулируемая по высоте (молоко / горячая вода) <ul style="list-style-type: none"> a) Верхняя часть b) Нижняя часть c) Гибкая трубка d) Трубка для молока 11 Съёмная емкость для воды 12 Крышка емкости для воды 13 Отсеки для хранения (ложка для молотого кофе, насадка для приготовления молочной пены) 14 Мерная ложка для молотого кофе (приспособление для установки фильтра для воды) | <ul style="list-style-type: none"> 15 Емкость для кофейных зерен 16 Крышка, сохраняющая аромат 17 Поворотный регулятор степени помола 18 Подогрев чашек 19 Кнопка включения подогрева чашек, с подсветкой 20 Выдвижной отсек для молотого кофе (молотый кофе / таблетка для очистки) 21 Дверца блока заваривания 22 Кнопка для открывания дверцы 23 Блок заваривания <ul style="list-style-type: none"> a) Нажимная клавиша b) Фиксатор 24 Отсек для хранения краткой инструкции 25 Крышка отсека для хранения 26 Заслонка поддонов для капель 27 Поддон для сбора капель 28 Подставка 29 Емкость для кофейной гущи 30 Отсек для хранения кабеля 31 Емкость для молока <p>Только для TES703F1DE</p> <ul style="list-style-type: none"> 32 Емкость для молока (изолированная) 33 Фильтр для воды |
|--|--|

Перед первым использованием

Общие сведения

Заливайте в емкость для воды только чистую, холодную, негазированную воду. Рекомендуется использовать только кофейные зерна, предназначенные для автоматических кофемашин и кофемашин эспрессо. Не использовать кофейные зерна, покрытые глазурью, карамелью или обработанные другими сахаросодержащими добавками - они засоряют блок заваривания.

В этом приборе можно устанавливать жесткость воды. На заводе установлена степень жесткости воды 4. Жесткость используемой воды определить с помощью прилагаемой индикаторной полоски.

Если по результатам теста степень жесткости отличается от 4, после включения запрограммировать прибор соответствующим образом (см. раздел «Установки меню. ЖЕСТКОСТЬ ВОДЫ»).

Начало работы с прибором

- Поставьте полностью автоматическую кофеварку-эспрессо на ровную и достаточно прочную для ее массы водостойкую поверхность.

К сведению: Прибор имеет на нижней стороне четыре ролика, его можно смещать в сторону по дугообразной траектории для облегчения процесса эксплуатации и размещения.

- Сетевой кабель вытянуть из отсека **30**, вставить штекер в розетку. Необходимую длину можно отрегулировать, убирая кабель вверх или вытягивая его вниз. Для этого прибор задней стороной поставить, например, к кромке стола и вытянуть кабель **вниз**, или задвинуть **вверх**.
- Поднять крышку емкости для воды **12**.

- Снять емкость для воды **11**, промыть ее и заполнить свежей, холодной водой. Уровень заполнения не должен превышать отметку «**max**» (**макс.**).
- Ровно установить емкость для воды **11** и, надавив на нее, вставить до упора.
- Закрыть крышку емкости для воды **12**.
- Заполнить кофейными зернами емкость для зерен **15**.
- Нажать сетевой выключатель **1 O/I**, загорится кнопка **8 start**, и на дисплее **5** появится список языков.
- Кнопками выбора **4** **^** и **∨** выбрать необходимый язык, на котором будут появляться дальнейшие сообщения на дисплее.



Выбранный язык выделяется рамкой. Можно выбрать один из следующих языков:

ENGLISH	РУССКИЙ
NEDERLANDS	FRANÇAIS
ITALIANO	SVENSKA
ESPAÑOL	POLSKI
БЪЛГАРСКИ	MAGYAR
TÜRKÇE	DANSK
NORSK	SUOMI
PORTUGUÊS	ČEŠTINA
ΕΛΛΗΝΙΚΑ	

- Нажать кнопку **8 start**, выбранный язык сохраняется в памяти, загорается кнопка **2** **☺**.

- Нажать кнопку **2** , на дисплее **5** появится логотип торговой марки. Прибор производит нагрев и промывку; из устройства разливается кофе **9** вытекает небольшое количество воды. Когда на дисплее **5** появятся символы для выбора режима приготовления, прибор готов к работе.

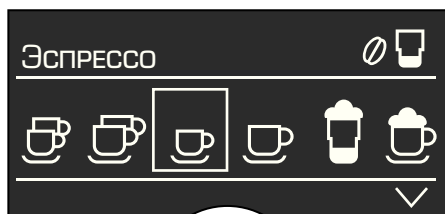

К сведению: На заводе запрограммированы стандартные настройки, обеспечивающие оптимальный режим работы полностью автоматической кофемашины эспрессо. Спустя 1 час прибор автоматически переключается в «экономичный режим» (см. раздел «Установки меню. АВТООТКЛ. ЧЕРЕЗ»)

Примечание: Если устройство запущено в первый раз или после того, как была выполнена программа обслуживания, или если устройство долгое время не использовалось, первая чашка напитка не будет иметь нужного аромата, и ее нужно слить.

Если полностью автоматическая кофемашина эспрессо не использовалась ранее, Вы начнете получать стабильную пену необходимой толщины только после приготовления нескольких чашек кофе.

Элементы управления

Сетевой выключатель O/I

Сетевой выключатель **1** O/I служит для переключения прибора в «экономичный режим» или его полного отключения. В «экономичном режиме» светится только кнопка **2** .

Важно: Отключать прибор при помощи сетевого выключателя **1** только тогда, когда он находится в «экономичном режиме», чтобы выполнялась автоматическая промывка.

Кнопка

Кнопкой **2**  прибор включается (готов к работе) или возвращается в «экономичный режим».

Кнопка **2**  мигает, пока прибор производит промывку.

Промывка прибора не производится, если:

- в момент включения прибор еще горячий.
- перед переключением в «экономичный режим» кофе не готовился.



Прибор готов к работе, если на дисплее **5** светятся символы для выбора напитков и кнопка **8 start**.

Примечание: Даже находясь в «экономичный режим», прибор определяет, что капельница **27** была удалена.

Поворотный переключатель

Поворотом переключателя **6** влево или вправо можно переключаться по пунктам на дисплее **5** или изменять значения параметров в меню.

Кнопки выбора и

Нажимая на кнопки выбора **4**  и , можно переходить на верхние и нижние уровни меню (строка навигации **5c**).

Дисплей

На дисплее **5** при помощи символов показываются:

возможности выбора, крепость и количество кофе, а также текстовая информация о настройках, текущих процессах и сообщениях. Поворотным переключателем **6** и кнопками выбора **4** можно выполнять настройки. Выбранная настройка выделяется рамкой.

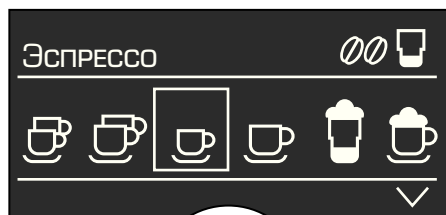

В строке статуса **5a** на дисплее показывается название напитка, а для кофейных напитков также установка крепости, например, $\emptyset\emptyset$, и количества, например, \square . На строке выбора **5b** показываются символы для выбора напитка.

Стрелки в строке навигации **5c** показывают, в каком направлении есть еще уровни меню.

Сообщения на дисплее:

На дисплее **5** появляются различные сообщения.

Информация:

ПОЖАЛУЙСТА ЖДИТЕ

Указания к действию:

ЗАПОЛНИТЬ КОНТЕЙНЕР ДЛЯ ВОДЫ
Пров. КОНТ-Р для воды

Установить поддон для капель
Опустошить поддон для капель

5a

b Заполнить отсек для кофейных зерен
Повернуть блок подачи кофе
c Установить устройство вспенивания молока
Устан. ЗАВАРОЧНЫЙ БЛОК
ЗАКРЫТЬ ДВЕРЦУ
Очистить ЗАВАРОЧНЫЙ БЛОК выдвигной ОТСЕК

c

ЗАМЕНИТЬ ФИЛЬТР
Провести ДЕКАЛЬЦИНАЦИЮ
НЕОБХОДИМА ЧИСТКА
Запустить CALC'N'CLEAN

ТЕМПЕРАТУРА НИЖЕ, Подождите

Высокое или
Низкое НАПРЯЖЕНИЕ

Возможности выбора

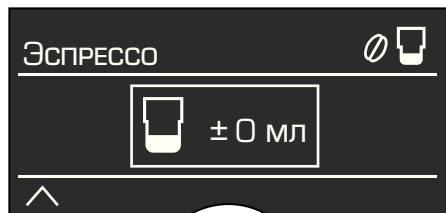
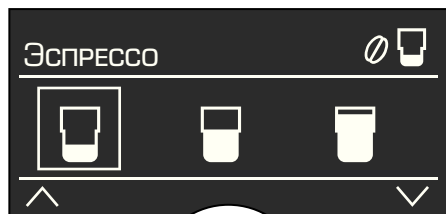
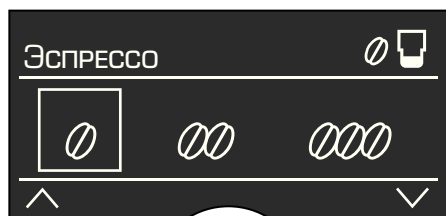
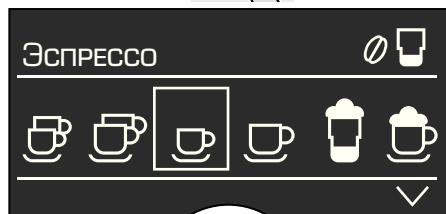

- | | |
|---------------|----------------------------|
| 2 ЭСПРЕССО | 2 КОФЕ |
| ЭСПРЕССО | КОФЕ |
| МАККИАТО | КАПУЧИНО |
| МОЛОЧНАЯ ПЕНА | ТЕПЛОЕ МОЛОКО |
| ГОРЯЧАЯ ВОДА | БЫСТР. ПРОМ.
МОЛ. СИСТ. |

Крепость кофе (только для кофейных напитков)

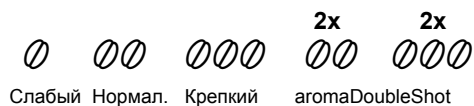

Количество (только для кофейных напитков)

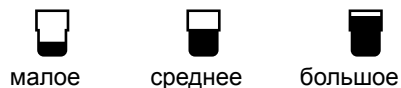

Выбор индивидуального количества напитка в одной чашке

aromaDoubleShot

Чем больше готовится кофе, тем больше высвобождается горьких субстанций и неприятных ароматов. Это отрицательно сказывается на вкусе и делает кофе менее приятным для употребления. Для приготовления особенно крепкого кофе, модель TES7 оснащена специальной функцией aromaDoubleShot. После приготовления половины объема напитка кофе мелется и заваривается повторно, при этом исходит только его приятный аромат. Функцию aromaDoubleShot можно выбрать для всех кофейных напитков, кроме ☞ с небольшим количеством напитка в одной чашке, ☞ и ☞.

Выбор индивидуального количества напитка в одной чашке

Можно изменить количество напитка в чашке ☞, ☞ или ☞ в соответствии с размером используемой чашки. Для этого необходимо повернуть поворотный переключатель 6. Можно установить количество напитка в чашке в соответствии с выбранным напитком, например ☞. Стрелка около символа ☞ в правом верхнем углу дисплея показывает, увеличилось или уменьшилось количество напитка в одной чашке. Если, например, выбрать ☞, то при выборе количества напитка в одной чашке объем измеряется в миллилитрах, а при приготовлении кофейных напитков на основе молока, например ☞, при выборе количества напитка в одной чашке будет также учитываться объем молока (пенка) в миллилитрах.

Важно: Выбранный объем в миллилитрах — это **приблизительное значение**, которое может существенно меняться в зависимости от наличия пенки на кофе, степени размалывания зерен, типа используемого молока и т. д.

Кнопка start

При нажатии на кнопку 8 start начинается процесс приготовления или выполняется сервисная программа.

Повторным нажатием кнопки 8 start во время приготовления напитка можно досрочно остановить процесс.

Кнопка 3 °C

Кнопкой 3 °C можно устанавливать **температуру** для кофе и воды (коротким нажатием), а также включать или выключать **защиту от детей** (удерживать нажатой мин. 3 секунды).

Установка температуры

Один раз нажать на кнопку 3 °C и выполнить настройки кнопками 4 ^ и v и поворотным переключателем 6.

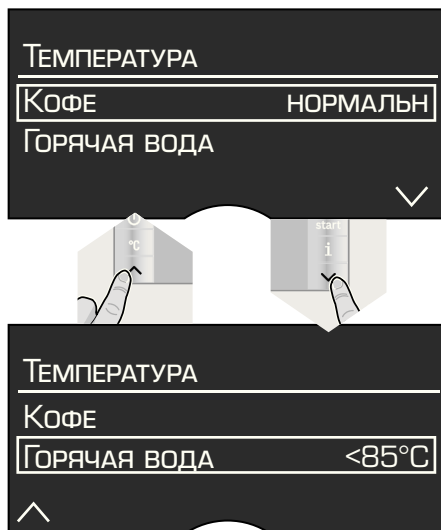

Сохранить настройки повторным нажатием кнопки 3 °C и вернуться к пункту выбора напитка. Данные настройки автоматически вступают в силу для всех способов приготовления.

Защита от детей

Чтобы предотвратить травмы и ожоги у детей, прибор можно заблокировать.

- Кнопку **3 °C** удерживать нажатой минимум 3 секунды, на дисплее **5** появится ключик: защита от детей активирована.

Теперь работа с прибором невозможна, подогрев чашек **18** отключен.

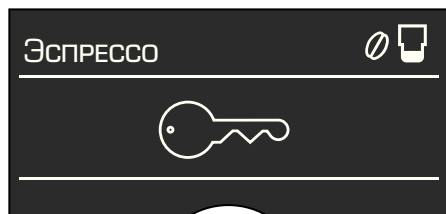

- Для отключения защиты от детей кнопку **3 °C** удерживать нажатой минимум 3 секунды: ключик на дисплее **5** снова исчезнет.

Кнопка **i** Настройки

Кнопкой **7 i** можно **запрашивать информацию** (короткое нажатие) и **выполнять настройки** (удерживать нажатой минимум 3 сек.).

Запрос информации

В меню информации можно просмотреть следующие данные:

- какое количество напитка было приготовлено с момента начала эксплуатации прибора
- когда необходимы ближайшие сервисные работы.

- Один раз коротко нажать на кнопку **7 i**, переходить к пунктам меню кнопками **4** \wedge и \vee .

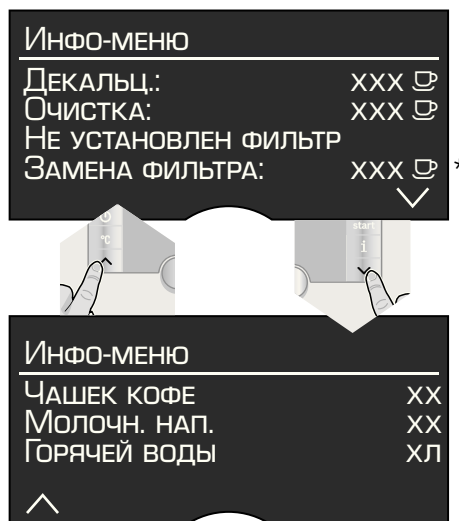

- * появляется только при активном фильтре.

При повторном коротком нажатии кнопки **7 i** происходит возврат к выбору напитка. После 10 секунд бездействия прибор автоматически возвращается в режим выбора напитка.

Выполнение настроек

(см. главу «Установки меню»).

Установка степени помола

Поворотным регулятором степени помола **17** можно установить необходимую степень помола кофе.

Внимание

Степень помола регулировать только при работающей кофемолке!

В противном случае возможно повреждение прибора. Не суйте руки в кофемолку.

- При работающей кофемолке поворотным регулятором **17** отрегулировать помол кофе в диапазоне от тонкого (**a**: Поверните против часовой стрелки) до более грубого (**b**: Поверните по часовой стрелке).

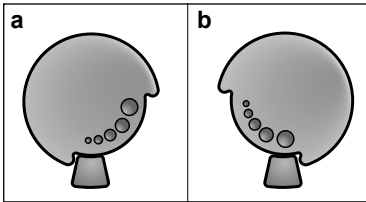

К сведению: Действие новой настройки будет заметно только начиная со второй чашки кофе.

Совет: Для темных обжаренных зернах устанавливайте более мелкий помол, для светлых обжаренных зернах более грубый помол.

Подогрев чашек

⚠ Внимание: устройство подогрева чашек **18** сильно нагревается!

Полностью автоматическая кофемашина эспрессо имеет функцию подогрева чашек **18**, которую можно вручную включать или отключать кнопкой **19**. Если подогрев чашек **18** включен, кнопка **19** светится.

Совет: Для оптимального подогрева чашек ставьте их дном на поверхность для подогрева **18**.

Установки меню

- Кнопку **7 i** удерживать нажатой минимум 3 секунды.

Появятся различные возможности для настройки.

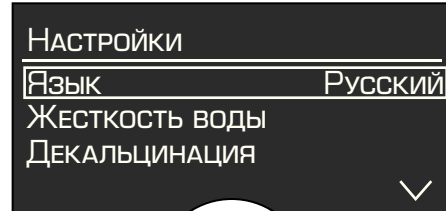

Все последующие настройки в данной инструкции по эксплуатации отмечаются значком **i 3 сек. + ▾**, за которым следует подробное описание.

Кнопками **4 ^** и **4 v** можно выбирать различные возможности для настройки.

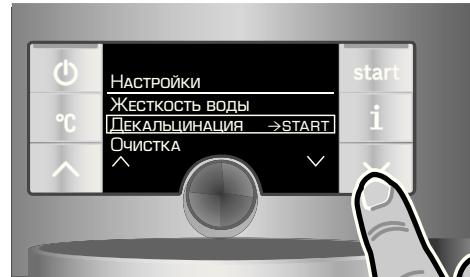

Указание: Выполненные изменения сохраняются автоматически. Дополнительных действий не требуется.

i 3 сек. + ▾ ▶ Язык

- Вращая поворотный переключатель **6**, можно выбрать необходимый язык.

i 3 сек. + ▾ ▶ ЖЕСТКОСТЬ ВОДЫ

- Вращая поворотный переключатель **6**, можно выбрать необходимую жесткость воды – 1, 2, 3 и 4.

К сведению: Правильная установка жесткости воды важна для обеспечения своевременного напоминания о необходимости удаления накипи.

Предварительно установлена степень жесткости воды 4.

Жесткость воды можно определить при помощи прилагаемой индикаторной полоски или узнать ее в местной водоснабжающей организации.

- Индикаторную полоску ненадолго опустить в воду и спустя примерно 1 минуту посмотреть результат.

Степень	Градусы жесткости воды	
	Нем. (°dH)	Франц. (°fH)
1	1-7	1-13
2	8-14	14-25
3	15-21	26-38
4	22-30	39-54

i 3 сек. + ✓ ▶ ДЕКАЛЬЦИНАЦИЯ

- Если необходима декальцинация (удаление накипи), нажать кнопку **8 start** и выполнить программу по удалению накипи (см. раздел «Удаление накипи»).

i 3 сек. + ✓ ▶ ОЧИСТКА

- Если необходима очистка прибора, нажать кнопку **8 start** и выполнить программу по очистке (см. раздел «Очистка»).

i 3 сек. + ✓ ▶ CALC'N'CLEAN

- Если одновременно необходимы декальцинация (удаление накипи) и очистка прибора, нажать кнопку **8 start** и выполнить программу Calc'n'Clean (см. раздел «Calc'n'Clean»).

i 3 сек. + ✓ ▶ ПОДОГР. Ч. ВЫКЛ.

Здесь можно установить время для автоматического отключения подогрева чашек **18** после включения. Можно установить время от 5 минут до 8 часов.

- Поворотным регулятором **6** установить необходимое время.

i 3 сек. + ✓ ▶ АВТООТКЛ. ЧЕРЕЗ

- Вращая поворотный переключатель **6**, можно задать промежуток времени после последнего приготовления, когда прибор будет автоматически переключаться в экономичный режим.

Можно установить время от 5 минут до 8 часов.

i 3 сек. + ✓ ▶ ФИЛЬТР ВОДЫ

Каждый раз при установке в емкость для воды нового фильтра необходима его промывка.

- Для этого с помощью мерной ложки для кофе **14** установить фильтр для воды в емкость **11**, крепко нажав на него. Емкость заполнить водой до отметки «**max**».
- Вращая поворотный переключатель **6**, выбрать **START** и нажать кнопку **8 start**.
- УСТАНОВИТЬ ЕМКОСТЬ 0,5 л под ВСПЕНИВАТЕЛЬ МОЛОКА → **START**
- Установить емкость объемом 0,5 л под насадку для приготовления молочной пены **10**.
- Нажать кнопку **8 start**. Вода проходит через фильтр, промывая его.
- После этого опорожнить емкость. Прибор снова готов к работе.

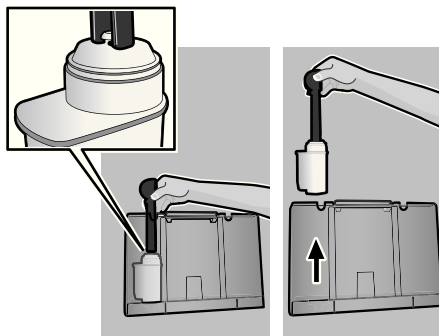

К сведению: При промывке фильтра для воды одновременно была активирована настройка для индикации времени для замены фильтра.

Подробную информацию о фильтре для воды см. в прилагаемом руководстве по фильтру.

После указания на дисплее ЗАМЕНИТЬ ФИЛЬТР или макс. через 2 месяца резерв фильтра для воды выработан. Замена необходима по соображениям гигиены и с целью предотвращения образования известковых отложений (возможны повреждения прибора).

Сменные фильтры можно приобрести через торговую сеть (TCZ7003) или сервисную службу (467873).

Если новый фильтр для воды не устанавливается, для позиции ФИЛЬТР ВОДЫ задать НЕТ.

К сведению: Если прибором длительное время не пользуются (например, в отпуске), перед использованием прибора следует промыть уже установленный фильтр для воды, для этого нужно просто приготовить чашку горячей воды.

i 3 сек. + КонтРАСТ

Контраст дисплея **5** можно регулировать от -20 до +20, заводская настройка соответствует +0.



- Поворотным переключателем **6** установить необходимое значение.

i 3 сек. + ФАБР. НАСТРОЙКИ

Собственные настройки можно удалить и снова активировать заводские настройки.

- Для активизации заводских настроек нажать кнопку **8 start**.

К сведению: В любое время нажатием комбинации кнопок можно вернуть заводские настройки. Прибор должен быть полностью отключен.

- Кнопки **4**  и  и сетевой выключатель **1** **0/I** удерживать нажатыми не менее 5 секунд. Нажать кнопку **8 start**, заводские настройки вновь активны.

Приготовление кофейных напитков из кофейных зерен

Данная полностью автоматическая кофе-машина эспрессо производит мол свежего кофе отдельно для каждого заваривания. Рекомендуется использовать специальные смеси кофейных зерен, предназначенные для кофеварок эспрессо и полностью автоматических кофе-машин эспрессо. Для достижения оптимального качества зерна следует хранить в прохладном месте, в плотно закрытой упаковке или использовать глубокую заморозку. Размалывать можно и замороженные кофейные зерна.

Важно: Ежедневно заливайте в емкость для воды **11** чистую, холодную воду. В емкости для воды **11** постоянно должно быть количество воды, достаточное для работы прибора.

Совет: Чашку (чашки), особенно маленькие толстостенные чашки для эспрессо, предварительно подогревать на подставке для чашек **18**.

Простым нажатием кнопки можно приготовить различные кофейные напитки.

Указание: В некоторых режимах кофе готовится в два этапа (см. «agomaDoubleShot» на стр. 94). Дождитесь полного завершения процесса.

Приготовление напитков без молока

Прибор должен быть готов к работе.

- Под устройство разлива кофе **9** поставить предварительно подогретую чашку (чашки).
- Поворотным переключателем **6** выбрать необходимый тип эспрессо или кофе.

На дисплее **5** показывается выбранный напиток, а также установки крепости и количества кофе для данного напитка.

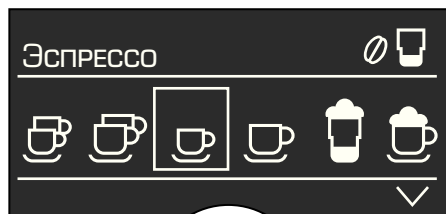



Настройки можно менять (см. раздел «Элементы управления»).

- Нажать кнопку **8 start**.

Кофе заваривается и затем наливается в чашку (чашки).

Приготовление напитков с молоком

Прибор должен быть готов к работе.

- Погрузить глубоко в емкость для молока **31** трубку для молока **10d** насадки для приготовления молочной пены **10**.
- Устройство разлива кофе **9** отвести **вправо**, чтобы был слышен щелчок при фиксации.
- Предварительно подогретую чашку или стакан поставить под устройство разлива кофе **9** и насадку для приготовления молочной пены **10**.
- Выбрать «Маккиато»  или «Капучино» , вращая поворотный переключатель **6**.

На дисплее **5** показывается выбранный напиток, а также установки крепости и количества кофе для данного напитка.

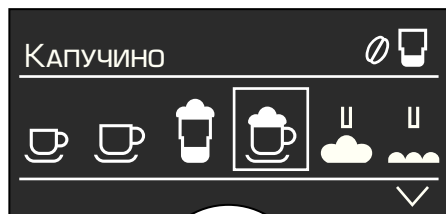

Настройки можно менять (см. раздел «Элементы управления»).

- Нажать кнопку **8 start**.

Сначала в чашку или стакан подается молоко. После этого заваривается кофе, который наливается в чашку или стакан.



Важно: Засохшие остатки молока трудно удалить, поэтому после каждого использования **необходимо** сразу же промывать насадку для приготовления молочной пены **10** теплой водой (см. раздел «Очистка блока для молока»).

Приготовление кофейных напитков из молотого кофе

Данная полностью автоматическая кофемашинка эспрессо может работать с молотым (но не растворимым) кофе.

Указание: Функция aromaDoubleShot недоступна, если для приготовления кофе используется молотое кофе.

Приготовление напитков без молока

- Поворотным переключателем **6** установить  или .
- Под устройство разлива кофе **9** поставить предварительно подогретую чашку (чашки).
- Открыть выдвижной отсек для молотого кофе **20**, нажав на него.
- Засыпать не более двух мерных ложек **14** молотого кофе (без «горки»).

Внимание: Не засыпать немолотые зерна или растворимый кофе.

- Закрыть выдвижной отсек для молотого кофе **20**.
- Нажать кнопку **8 start**.

Кофе заваривается и затем наливается в чашку (чашки).

Указание: Для приготовления еще одной чашки кофе повторить процесс. Если в течение 90 секунд кофе не готовится, камера заваривания

автоматически опорожняется во избежание переполнения. Проводится промывка прибора.

Приготовление напитков с молоком

- Выбрать «Маккиато»  или «Капучино» , вращая поворотный переключатель **6**.
- Погрузить трубку для молока **10d** насадки для приготовления молочной пены **10** в емкость для молока **31**.
- Устройство разлива кофе **9** отвести **вправо**, чтобы был слышен щелчок при фиксации.
- Предварительно подогретую чашку или стакан поставить под устройство разлива кофе **9** и насадку для приготовления молочной пены **10**.
- Открыть выдвижной отсек для молотого кофе **20**, нажав на него.
- Засыпать не более двух мерных ложек **14** молотого кофе (без «горки»).

Внимание: Не засыпать немолотые зерна или растворимый кофе.

- Закрывать выдвижной отсек для молотого кофе **20**.
- Нажать кнопку **8 start**.

Сначала происходит забор молока, оно готовится и подается в чашку или стакан. После этого заваривается молотый кофе, который затем наливается в чашку или стакан.

Важно: Засохшие остатки молока трудно удалить, поэтому после каждого использования **необходимо** сразу же промывать насадку для приготовления молочной пены **10** теплой водой (см. раздел «Очистка блока для молока»).

Указание: Для приготовления еще одной чашки из молотого кофе / с использованием молока повторить процесс. Если в течение 90 секунд кофе не готовится, камера заваривания автоматически опорожняется во избежание переполнения. Проводится промывка прибора.

Приготовление молочной пены и теплого молока

Опасность ожога

Насадка для приготовления молочной пены **10** сильно нагревается. После использования дождаться охлаждения, только после этого прикасаться.

Прибор должен быть готов к работе.

- Погрузить трубку для молока **10d** насадки для приготовления молочной пены **10** в емкость для молока **31**.
- Под отверстие насадки для приготовления молочной пены **10** поставить предварительно подогретую чашку или стакан.
- Поворотным переключателем **6** выбрать необходимую функцию: «Молочная пена»  или «Теплое молоко» .
- Нажмите кнопку **8 start**, при этом из отверстия вспенивателя молока **10** потечет молочная пена (при нажатии около 40 секунд) или теплое молоко (при нажатии около 60 секунд).
- Повторным нажатием кнопки **8 start** можно досрочно остановить процесс.

К сведению: При приготовлении горячего молока могут возникать свистящие шумы. Они обусловлены техническими особенностями насадки для приготовления молочной пены **10**.

Совет: Для получения молочной пены оптимального качества предпочтительно использовать холодное молоко с жирностью не менее 1,5%.

Важно: Засохшие остатки молока трудно удалить, поэтому после каждого использования **необходимо** сразу же промывать насадку для приготовления молочной пены **10** теплой водой (см. раздел «Очистка блока для молока»).

Приготовление горячей воды

⚠ Опасность ожога

Насадка для приготовления молочной пены **10** сильно нагревается. После использования дождаться охлаждения, только после этого прикасаться.

Прибор должен быть готов к работе.

- Под отверстие насадки для приготовления молочной пены **10** поставить предварительно подогретую чашку или стакан.
- Поворотным переключателем **6** выбрать функцию приготовления «Горячей воды» (воды для чая) .
- Нажать кнопку **8 start**, в течение примерно 40 секунд горячая вода поступает из отверстия насадки для приготовления молочной пены **10**.
- Повторным нажатием кнопки **8 start** можно досрочно остановить процесс.

Указание: Температуру горячей воды можно устанавливать (см. раздел «Элементы управления. Кнопка °C»).

Уход и ежедневная очистка

⚠ Опасность поражения током!

Перед очисткой отсоединить сетевой кабель от сети. Запрещается погружать прибор в воду. Не использовать паровые очистители.

- Протрите корпус мягкой влажной тканью. Запрещается использование грубой ткани или чистящих средств.
- Остатки накипи, кофе, молока и раствора для удаления накипи удаляйте сразу же. Под такими остатками могут возникать очаги коррозии.
- Емкость для воды **11** и блок заваривания **23** промывать только водой.

- Фиксатор отсека для хранения **25**, диафрагму поддона для капель **26**, а также крышку емкости для молока **31** можно легко протереть влажной тканью. **Не мыть в посудомоечной машине.**
- Снимите подставку **28**. Выдвиньте поддон для сбора капель **27** с резервуаром для кофейной гущи **29**, опорожните и промойте. **Все детали можно также мыть в посудомоечной машине.**
- Извлеките выдвижной отсек **20** и очистите его.

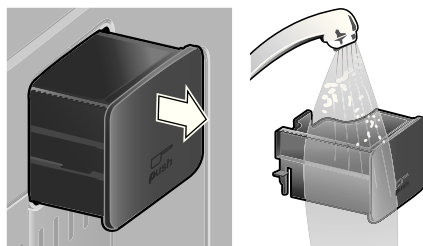



- Мерную ложку **14**, ароматонепроницаемую крышку **16** и емкость для молока **31** вымойте вручную или в посудомоечной машине.
- Внутреннее пространство прибора (ниши для поддонов) протереть или пропылесосить.

Только для TES703F1DE

- Крышку и герметизирующую оболочку молочного контейнера **32** допускается лишь слегка протирать влажной салфеткой. **Не загружайте их в посудомоечную машину.**
- Внутреннюю часть молочного контейнера **32** промойте вручную или загрузите в посудомоечную машину.

Важно: Поддон для капель под устройством разлива кофе **27** и емкость для кофейной гущи **29** необходимо ежедневно чистить для предотвращения появления плесени.

Указание: Если прибор в холодном состоянии включается кнопкой **2**  или после приготовления кофе переводится в

режим , промывка прибора выполняется автоматически. Таким образом, система очищается самостоятельно.

Важно: Если прибор не использовался долгое время (например, во время отпуски), тщательно промойте его целиком, включая насадку для приготовления молочной пены **10** и блок заваривания **23**.

Очистка устройства приготовления молочной пены

Необходимо очистить блок для молока **10 сразу же после использования!**

Возможна предварительная автоматическая очистка устройства приготовления молочной пены **10**.

- На дисплее **5** выбрать символ  и нажать кнопку **8 start**.

Под вспенив. постав. ПУСТОЙ СТАКАН, ОПУСТ. В НЕГО ТРУБКУ →START

- Поставить пустой стакан под устройство приготовления молочной пены **10** и конец трубки для молока **10d** опустить в стакан.
- Нажать кнопку **8 start**. Автомат автоматически наполняет стакан водой и затем всасывает воду через трубку для молока **10d** для промывки устройства. Процесс промывки автоматически завершается примерно через 1 минуту.
- Опорожнить стакан и очистить трубку для молока **10d**.

Кроме того, следует регулярно тщательно промывать систему подачи молока (в посудомоечной машине или вручную).

*Разборка устройства приготовления молочной пены **10** для очистки:*

- Устройство приготовления молочной пены **10** вытянуть из прибора вперед.
- Отдельные детали (**рис. С**) очистить мягкой щеткой с использованием щелочного моющего раствора.
- Все детали промыть чистой водой и просушить.

- Опять собрать все детали и вставить до упора.

К сведению: Все детали насадки для приготовления молочной пены **10** можно также мыть в посудомоечной машине.

Очистка блока заваривания (см. также краткую инструкцию)

Дополнительно к программе автоматической очистки блок заваривания **23** следует регулярно извлекать для чистки.

- Нажать кнопку **2**  для переключения прибора в экономичный режим.
- Полностью отключить прибор сетевым выключателем **1 O/I**, ни одна кнопка не должна светиться.
- Сдвинуть вправо кнопку открывания дверцы **22** и открыть дверцу **21** блока заваривания **23**.
- Красный фиксатор **23b** на блоке заваривания **23** сдвинуть до упора влево.
- Нажать на красную нажимную клавишу **23a**, взять блок заваривания **23** за пазы (**рис. Е**) и осторожно извлечь.
- Тщательно промойте блок заваривания **23** под струей воды.



Важно: Не использовать моющих средств и не мыть в посудомоечной машине.

- Тщательно протрите внутреннюю поверхность прибора мягкой тканью и удалите остатки кофе.
- Просушить блок заваривания **23** и внутреннее пространство.
- Вставить блок заваривания **23** до упора.
- Красный фиксатор **23b** сдвинуть до упора вправо и закрыть дверь **21**.

Примечание: После тщательной очистки необходимо регулярно смазывать уплотнительные прокладки заварочного блока, чтобы обеспечить их нормальное состояние. Нанесите вокруг уплотнительных прокладок тонкий слой специальной смазки (№ заказа 311368).

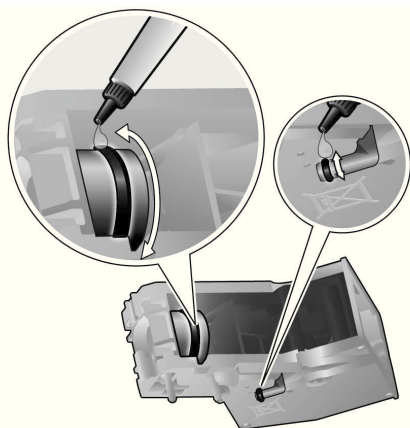

Хранение принадлежностей

В полностью автоматической кофемашине эспрессо предусмотрены специальные отсеки для хранения принадлежностей и краткой инструкции.

- Для помещения на хранение мерной ложки **14**, трубки для молока **10d** и гибкой трубки **10c** снять емкость для воды **11** и поместить детали в предусмотренные ниши **13**.

Для краткой инструкции предусмотрен отдельный отсек в районе блока заваривания **23**.

- Открыть дверцу **21** блока заваривания.
- Взять красную крышку **25** отсека для хранения **24** за язычок и снять ее.
- Убрать внутрь краткую инструкцию, установить крышку **25** и закрыть дверцу блока заваривания **21**.

Советы по экономии энергии

- Через час (заводская настройка) полностью автоматическая кофемашин эспрессо автоматически переключается в «экономичный режим». В «экономичном режиме» прибор расходует очень мало электроэнергии. Предварительно установленное значение (один час) можно изменить (см. раздел «Установки меню. АВТООТКЛ. ЧЕРЕЗ»).
- Если полностью автоматическая кофемашин эспрессо не используется, отключить прибор сетевым выключателем **1 O/I** на передней стороне прибора.
- По возможности не прерывать процесс приготовления кофе или молочной пены. Преждевременное прерывание приготовления кофе или молочной пены приводит к повышенному расходу энергии и быстрому заполнению поддона для капель.
- Регулярно проводить мероприятия по удалению накипи, чтобы предотвращать образование известковых отложений. Известковые отложения ведут к повышенному расходу энергии.

Сервисные программы

Совет: См. также краткую инструкцию в отсеке для хранения **24**.

На дисплее **5** с определенной регулярностью появляются надписи **ПРОВЕСТИ ДЕКАЛЬЦИНАЦИЮ** или **НЕОБХОДИМА ЧИСТКА** или **ЗАПУСТИТЬ CALC'N'CLEAN**.

В этом случае следует незамедлительно произвести очистку прибора или удаление накипи при помощи соответствующей сервисной программы. По выбору обе операции можно объединить в функции **Calc'n'Clean** (см. раздел «Calc'n'Clean»).

При нарушении указаний по выполнению сервисной программы возможно повреждение прибора.

Внимание

При выполнении сервисной программы всегда использовать средства для удаления накипи и очистки согласно инструкции.

Запрещается прерывать выполнение сервисной программы!

Не пить применяемые жидкости!

Не допускается использовать уксус, средства на основе уксуса, лимонную кислоту или средства на основе лимонной кислоты!

Запрещается загружать таблетки или иные средства для удаления накипи в выдвижной отсек для молотого кофе 20!

Специально разработанные для удаления накипи и очистки таблетки можно приобрести через торговую сеть или сервисную службу.

Номер заказа	Торговая сеть	Сервисная служба
Таблетки для очистки	TCZ6001	310575
Таблетки для удаления накипи	TCZ6002	310967

Важно: Если в емкость для воды 11 установлен фильтр, обязательно удалить его перед запуском сервисной программы.

Удаление накипи

Длительность: прибл. 30 минут.

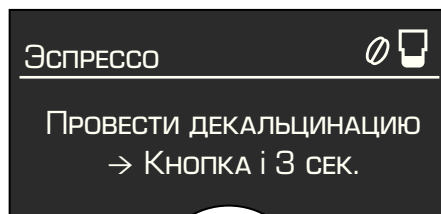

Во время выполнения отдельных операций по удалению накипи кнопка **8 start** мигает. Цифры вверху справа показывают продвижение процесса.

- Кнопку **7 i** удерживать нажатой минимум 3 секунды.

ДЕКАЛЬЦИНАЦИЯ →START

- Нажать кнопку **8 start**, сообщения на дисплее **5** проведут по пунктам программы.

Опустошить поддон для капель
Установить поддон для капель

- Опорожните и установите поддон для сбора капель **27**.

Установить ёмкость 0,5 л под
ВСПЕНИВАТЕЛЬ МОЛОКА →START

- Установить емкость объемом мин. 0,5 л под насадку для приготовления молочной пены **10**.
- Нажать кнопку **8 start**.

К сведению: Если активен фильтр для воды, появится соответствующее указание удалить фильтр, после этого повторно нажать на кнопку **8 start**.

Снять фильтр для воды →START

Добавить 0,5 л воды + средство для
ДЕКАЛЬЦИНАЦИИ →START

- Теплую воду залить в пустую емкость для воды **11** до отметки «**0,5l**» и растворить в воде 2 таблетки Bosch для удаления накипи.

- Нажать кнопку **8 start**, длительность выполнения программы приблизительно 20 минут.

ИДЕТ ДЕКАЛЬЦИНАЦИЯ

СЛИШКОМ МАЛО СРЕДСТВА
ДЛЯ ДЕКАЛЬЦИНАЦИИ

ДОБАВИТЬ СР-ВО → START

К сведению: Если в емкости для воды **11** недостаточно средства для удаления накипи (декальцинации), появляется соответствующее указание. Добавить средство для удаления накипи и повторно нажать кнопку **8 start**.

ПРОМЫТЬ И ЗАПОЛНИТЬ КОНТЕЙНЕР
ДЛЯ ВОДЫ → START

- Промыть емкость для воды **11** и заполнить ее водой до отметки «**max**».
- Нажать кнопку **8 start**, программа удаления накипи длится приблизительно 1 минуту, после чего выполняется промывка.

ИДЕТ ДЕКАЛЬЦИНАЦИЯ

ОПУСТОШИТЬ ПОДДОН ДЛЯ КАПЕЛЬ
УСТАНОВИТЬ ПОДДОН ДЛЯ КАПЕЛЬ

- Опорожните и установите поддон для сбора капель **27**.

Установите фильтр, если таковой используется. Прибор завершил программу удаления накипи и снова готов к работе.

Очистка

Длительность: прибл. 10 минут.

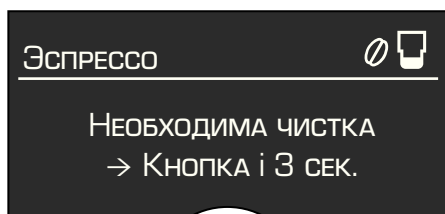

Во время выполнения отдельных операций по очистке кнопка **8 start** мига-

ет. Цифры вверху справа показывают продвижение процесса.

- Заполнить емкость для воды **11** до отметки «**max**».
- Кнопку **7 i** удерживать нажатой минимум 3 секунды.

ОЧИСТКА → START

- Нажать кнопку **8 start**, сообщения на дисплее **5** ведут по пунктам программы.

ОПУСТОШИТЬ ПОДДОН ДЛЯ КАПЕЛЬ
УСТАНОВИТЬ ПОДДОН ДЛЯ КАПЕЛЬ

- Опорожните и установите поддон для сбора капель **27**, дважды промойте устройство.

ПОВЕРНУТЬ БЛОК ПОДАЧИ КОФЕ

- Устройство разлива кофе **9** отвести влево, чтобы был слышен щелчок при фиксации.

РАБОТАЕТ ПРОГРАММА

ИДЕТ ОЧИСТКА

ОТКРЫТЬ ЛОТОК С ПОРОШКОМ

- Открыть выдвижной отсек для молотого кофе **20**, нажав на него.

ДОБАВИТЬ ЧИСТЯЩИЕ ТАБЛЕТКИ BOSCH
И ЗАКРЫТЬ ЛОТОК

- Добавить одну чистящую таблетку Bosch и закрыть выдвижной отсек **20**.

НАЖАТЬ START

- Нажать кнопку **8 start**, длительность выполнения программы очистки приблизительно 7 минут.

РАБОТАЕТ ПРОГРАММА

ИДЕТ ОЧИСТКА

ОПУСТОШИТЬ ПОДДОН ДЛЯ КАПЕЛЬ
УСТАНОВИТЬ ПОДДОН ДЛЯ КАПЕЛЬ

- Опорожните и установите поддон для сбора капель **27**.

Прибор завершил программу очистки и снова готов к работе.

Calc'n'Clean

Длительность: прибл. 40 минут.

Calc'n'Clean объединяет функции удаления накипи и очистки. Если приближается время выполнения обеих программ, полностью автоматическая кофе-машина эспрессо автоматически предлагает эту сервисную программу.

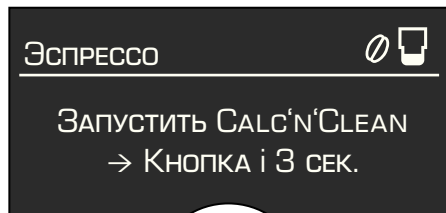

Во время выполнения отдельных операций программы Calc'n'Clean кнопка **8 start** мигает. Цифры вверху справа показывают продвижение процесса.

- Кнопку **7 i** удерживать нажатой минимум 3 секунды.

CALC'N'CLEAN → START

- Нажать кнопку **8 start**, сообщения на дисплее **5** ведут по пунктам программы.

Опустошить поддон для КАПЕЛЬ
Установить поддон для КАПЕЛЬ

- Опорожните и установите поддон для сбора капель **27**.
- Устройство разлива кофе **9** отвести вправо, чтобы был слышен щелчок при фиксации.
- Установить емкость объемом мин. 1 л под насадку для приготовления молочной пены **10**.
- Нажать кнопку **8 start**; прибор дважды проводит промывку.

РАБОТАЕТ ПРОГРАММА Идет очистка

Открыть лоток с порошком

- Открыть выдвижной отсек для молотого кофе **20**, нажав на него.

ДОБАВИТЬ ЧИСТЯЩИЕ ТАБЛЕТКИ BOSCH И ЗАКРЫТЬ ЛОТОК

- Добавить одну чистящую таблетку Bosch в выдвижной отсек **20** и закрыть его.

К сведению: Если активен фильтр для воды, появится указание удалить фильтр; после этого повторно нажать на кнопку **8 start**.

СНЯТЬ ФИЛЬТР ДЛЯ ВОДЫ → START

ДОБАВИТЬ 0,5 л ВОДЫ + СРЕДСТВО ДЛЯ ДЕКАЛЬЦИНАЦИИ → START

- Теплую воду залить в пустую емкость для воды **11** до отметки «**0,5l**» и растворить в воде 2 таблетки Bosch для удаления накипи
- Нажать кнопку **8 start**, длительность выполнения программы приблизительно 20 минут.

Идет ДЕКАЛЬЦИНАЦИЯ

СЛИШКОМ МАЛО СРЕДСТВА ДЛЯ ДЕКАЛЬЦИНАЦИИ

ДОБАВИТЬ СР-ВО → START

К сведению: Если в емкости для воды **11** недостаточно средства для удаления накипи (декальцинации), появляется соответствующее указание. Добавить средство для удаления накипи и повторно нажать кнопку **8 start**.

ПРОМЫТЬ И ЗАПОЛНИТЬ КОНТЕЙНЕР ДЛЯ ВОДЫ → START

- Промыть емкость для воды **11** и заполнить ее водой до отметки «**max**».
- Нажать кнопку **8 start**, программа удаления накипи длится приблизительно 1 минуту, затем выполняется программа очистки - прибл. 7 минут - и промывка.

Идет ДЕКАЛЬЦИНАЦИЯ

РАБОТАЕТ ПРОГРАММА Идет очистка

Опустошить поддон для КАПЕЛЬ
Установить поддон для КАПЕЛЬ

- Опорожните и установите поддон для сбора капель **27**.

Установите фильтр, если таковой используется. Прибор завершил программу удаления накипи и очистки и снова готов к работе.

Важно: Если какая-либо сервисная программа была прервана, например, из-за отключения электроснабжения, действовать следующим образом:

- Промыть емкость для воды **11** и заполнить ее водой до отметки «**max**».
- Нажать кнопку **8 start**, программа очистки длится приблизительно 3 минуты и промывает прибор.

РАБОТАЕТ ПРОГРАММА
ИДЕТ ОЧИСТКА

Опустошить поддон для капель

Установить поддон для капель

- Опорожните и установите поддон для сбора капель **27**.

Прибор снова готов к работе.

Защита от замерзания

⚠ Чтобы избежать повреждений в результате воздействия холода во время транспортировки или хранения, прибор необходимо предварительно полностью опорожнить.

К сведению: Прибор должен быть готов к работе, емкость для воды **11** должна быть заполнена.

- Под насадку для приготовления молочной пены **10** установить большую, узкую емкость.
- Выбрать функцию приготовления «Молочной пены» , запустить ее и подождать примерно 15 секунд, пока будет выходить пар.
- Отключить прибор сетевым выключателем **1 O/I**.
- Опорожните емкость для воды **11** и поддон для сбора капель **27**.

Принадлежности

Через торговую сеть или сервисную службу можно приобрести следующие принадлежности.

Номер заказа	Торговая сеть	Сервисная служба
Таблетки для очистки	TCZ6001	310575
Таблетки для удаления накипи	TCZ6002	310967
Фильтр для воды	TCZ7003	467873
Набор для ухода	TCZ7004	570351
Емкость для молока (изолированная)	TCZ7009	674992
Смазка (тюбик)	–	311368

Утилизация

Данный прибор имеет маркировку согласно европейской директиве 2002/96/ЕС по утилизации старых электрических и электронных приборов (waste electrical and electronic equipment – WEEE). Этой директивой определены действующие на всей территории ЕС правила приема и утилизации старых приборов. Информацию об актуальных возможностях утилизации Вы можете получить в магазине, в котором Вы приобрели прибор.

Условия гарантийного обслуживания

Получить исчерпывающую информацию об условиях гарантийного обслуживания Вы можете в Вашем ближайшем авторизованном сервисном центре или в сервисном центре от производителя ООО «БСХ Бытовая техника» или в сопроводительной документации.

Мы оставляем за собой право на внесение изменений.

Самостоятельное устранение небольших проблем

Проблема	Причина	Устранение
Сообщение на дисплее ЗАПОЛНИТЬ ОТСЕК ДЛЯ КОФЕЙНЫХ ЗЕРЕН , хотя емкость для кофейных зерен 15 заполнена или Кофемолка не размалывает кофейные зерна.	Зерна не проваливаются в кофемолку (слишком маслянистые зерна).	Слегка постучать по емкости для кофейных зерен 15 . Попробовать другой сорт кофе. Пустую емкость для кофейных зерен 15 протереть сухой тканью.
Невозможное приготовление горячей воды (для чая).	Насадка для приготовления молочной пены 10 или крепление насадки засорены.	Очистить насадку для приготовления молочной пены 10 или крепление для насадки.
Слишком мало или нет молочной пены или Насадка для приготовления молочной пены 10 не всасывает молоко.	Насадка для приготовления молочной пены 10 или крепление насадки засорены.	Очистить насадку для приготовления молочной пены 10 или крепление для насадки.
	Неподходящее молоко.	Использовать молоко с жирностью 1,5%.
	Насадка для приготовления молочной пены 10 неправильно собрана.	Смочите детали насадки для приготовления молочной пены и плотно прижмите друг к другу.
Если не удастся решить проблемы, обязательно свяжитесь с «горячей линией»!		

Самостоятельное устранение небольших проблем

Проблема	Причина	Устранение
Не достигается выбранного количества напитка в одной чашке. Кофе льется тонкой струйкой или не льется совсем.	Слишком мелкий помол. Кофе слишком тонкого помола.	Установить более грубый помол. Использовать кофе более грубого помола.
	Сильные известковые отложения на приборе.	Очистить прибор от накипи.
Кофе без типичной пенки.	Неподходящий сорт кофе.	Используйте сорт кофе с большим содержанием зерен робуста.
	Используются не свежесобжаренные зерна.	Использовать свежие кофейные зерна.
	Степень помола не соответствует сорту кофейных зерен.	Установить тонкий помол.
Кофе слишком «кислый».	Установлен слишком грубый помол или кофе слишком грубого помола.	Установить более тонкий помол или использовать кофе более тонкого помола.
	Неподходящий сорт кофе.	Использовать кофе более темной обжарки.
Кофе слишком «горький».	Установлен слишком тонкий помол или кофе слишком тонкого помола.	Установить более грубый помол или использовать кофе более грубого помола.
	Неподходящий сорт кофе.	Использовать другой сорт кофе.
Сообщение на дисплее НЕИСПРАВНОСТЬ Позвоните в службу технической поддержки	Сбой прибора.	Свяжитесь с «горячей линией».
Фильтр для воды не держится в емкости для воды 11.	Фильтр для воды установлен неправильно.	С усилием нажмите на фильтр для воды, чтобы установить его в соединение емкости для воды.
Если не удастся решить проблемы, обязательно свяжитесь с «горячей линией»!		

Самостоятельное устранение небольших проблем

Проблема	Причина	Устранение
Кофейная гуща не уплотнена и слишком влажная.	Степень помола слишком тонкая или слишком грубая, или используется недостаточно молотого кофе.	Установите более грубую или мелкую степень помола или используйте 2 мерных ложки молотого кофе.
Сообщение на дисплее ОЧИСТИТЬ ЗАВАРОЧНЫЙ БЛОК	Загрязнен блок заваривания.	Очистите блок заваривания.
	Слишком много молотого кофе в блоке заваривания.	Очистите блок заваривания. (Следует закладывать не более 2 мерных ложек молотого кофе.)
	Заедает механизм заварочного блока.	Выньте заварочный блок и нанесите специальную смазку (№ заказа 311368). См. раздел «Уход и ежедневная очистка».
Значительные отличия в качестве кофе или молочной пены.	В приборе образовалась накипь.	Очистите прибор от накипи с помощью двух таблеток для удаления накипи.
Капли воды на внутренней поверхности корпуса прибора при извлечении поддона для сбора капель.	Поддон для сбора капель извлечен слишком рано.	Извлекайте поддон для сбора капель через несколько секунд после последнего приготовления напитка.
Если не удастся решить проблемы, обязательно свяжитесь с «горячей линией»!		

Obsah

Přehled	112
Před prvním použitím	113
Ovládací prvky	114
– Síťový spínač O/I	114
– Tlačítko 	114
– Otočný volič	114
– Výběrová tlačítka \wedge a \vee	114
– Displej	115
– Tlačítko start	117
– Tlačítko °C	117
– Tlačítko i nastavení	118
– Nastavení stupně mletí	119
– Předehřátí šálků	119
Nastavení v nabídce	119
– Jazyk	119
– Tvrdost vody	119
– Odvápnění	120
– Čištění	120
– Calc'n'Clean	120
– Nahříváč vyp. v	120
– Autom. vypnout po	120
– Vodní filtr	120
– Kontrast	121
– Tov. nastavení	121
Příprava nápojů z kávových zrn	121
Příprava nápojů z mleté kávy	122
Příprava mléčné pěny a teplého mléka ...	123
Odběr horké vody	123
Údržba a každodenní čištění	123
– Čištění mléčného systému	124
– Čištění spařovací jednotky	125
Ukládání příslušenství	125
Rady, jak uspořít energii	126
Programy údržby	126
– Odstranění vápenatých usazenin	126
– Čištění	127
– Calc'n'Clean	128
Ochrana před mrazem	129
Příslušenství	129
Likvidace 	129
Záruční podmínky	129
Řešení jednoduchých problémů	130

Bezpečnostní pokyny

Před použitím spotřebiče si pozorně přečtěte tento návod k použití, postupujte podle něj a uschovejte si jej.

Prosíme, abyste v případě prodeje spotřebiče předali tyto příručky novému vlastníkovi.

Tento plně automatický přístroj na výrobu espressa je určen k přípravě malých množství kávy v rámci použití v domácnosti nebo v nekomerčních prostředích podobného typu, například v kuchyňkách pro zaměstnance, v obchodech, kancelářích či zemědělských a jiných malých podnicích, nebo v rámci využívání hosty v zařízeních poskytujících nocleh a snídani, malých hotelech a podobných ubytovacích zařízeních.

Pokud se na přístroji udělá více než 7500 káv ročně (tj. 7500x proces spaření), pak spadá již do kategorie profesionálních přístrojů a vztahuje se na něj pouze roční záruka.

Nebezpečí úrazu elektrickým proudem!

Spotřebič připojte a provozujte v souladu s údaji na typovém štítku.

Pokud je spotřebič nebo přívodní vedení poškozeno, nepoužívejte jej.

Spotřebič používejte jen ve vnitřních prostorech a při pokojové teplotě.

Nedovolte, aby spotřebič používaly osoby (včetně dětí) se sníženými schopnostmi smyslového vnímání, omezenými duševními schopnostmi nebo nedostatečnými zkušenostmi a znalostmi, aniž by byly pod dohledem osoby, která je zodpovědná za jejich bezpečnost, nebo takovou osobou byly poučeny. Děti držte mimo dosah spotřebiče. Dbejte, aby si děti se spotřebičem nehrály. V případě poruchy spotřebič ihned odpojte od elektrické sítě.

Opravy spotřebiče, např. výměnu poškozeného přívodního vedení, smí provádět pouze náš servisní pracovník, aby nedošlo k ohrožení zdraví a poškození majetku.

Spotřebič ani síťový kabel nikdy neponořujte do vody.

Nesahejte do mlýnku.

Spotřebič používejte výhradně v místnostech vytápěných nad bod mrazu.

⚠ Nebezpečí opaření

Šlehač **10** na mléko / horkou vodu se silně zahřívá. Po použití jej nejprve nechte vychladnout; teprve poté se ho můžete dotknout.

Vážení milovníci kávy, blahopřejeme k nákupu automatu na espresso značky Bosch.

V tomto návodu k použití jsou popsány různé modely, které se liší jednotlivými funkcemi.

Věnujte pozornost přiloženému stručnému návodu k použití. Můžete ho uložit do speciální přihrádky **24**.

Přehled

Obrázky A, B, C, D a E

- 1 Síťový spínač **O/I**
- 2 Tlačítko **☺**
- 3 Tlačítko **°C** (teplota / dětská pojistka)
- 4 Výběrová tlačítka **^ v**
- 5 Displej
 - a) Stavový řádek
 - b) Výběrový řádek
 - c) Navigační řádek
- 6 Otočný volič pro nastavení na displeji
- 7 Tlačítko **i** (informační nabídka)
- 8 Tlačítko **start** (nápoje / programy)
- 9 Výškově nastavitelná a otočná výpušť kávy
- 10 Výškově nastavitelný šlehač mléka (odběr mléka / horké vody)
 - a) Horní část
 - b) Spodní část
 - c) Hadička
 - d) Trubička na mléko
- 11 Odnímatelný zásobník na vodu
- 12 Víko zásobníku na vodu
- 13 Úložné prostory (odměrka a příslušenství k šlehače mléka)
- 14 Odměrka (pomůcka pro vkládání vodního filtru)
- 15 Zásobník zrnkové kávy
- 16 Víko pro uchování aromatu
- 17 Otočný volič pro nastavení stupně mletí
- 18 Předehřátí šálků
- 19 Podsvícené tlačítko pro předehřátí šálků
- 20 Přihrádka (na mletou kávu / čisticí tabletu)
- 21 Dvířka spařovací jednotky
- 22 Držátko dvířek
- 23 Spařovací jednotka
 - a) Tlačítko
 - b) Pojistka
- 24 Prostor pro uložení stručného návodu
- 25 Kryt úložného prostoru
- 26 Panel odkapávací misky
- 27 Odkapávací miska
- 28 Podstava pro šálek
- 29 Zásobník na kávovou sedlinu
- 30 Prostor pro uložení kabelu
- 31 Zásobník mléka

Pouze model TES703F1DE

- 32 Zásobník mléka (izolovaný)
- 33 Vodní filtr

Před prvním použitím

Všeobecné informace

Příslušné zásobníky plňte pouze čistou studenou nesyčenou vodou a pokud možno směsí kávových zrn určenou pro kávovary a automaty na espresso. Nepoužívejte leštěná či karamelizovaná kávová zrna nebo kávová zrna upravená dalšími cukernatými přísadami, ucpávají spařovací jednotku. U tohoto spotřebiče můžete nastavit tvrdost vody. Tovární nastavení tvrdosti vody je 4. Tvrdost použité vody lze zjistit pomocí přiloženého testovacího proužku. Pokud by byla tvrdost vody jiná než 4, je nutno přístroj po uvedení do provozu příslušným způsobem naprogramovat (viz část „Nastavení v nabídce TVRDOT VODY“).

Uvedení spotřebiče do provozu

- Umístíte spotřebič na rovnou voděodolnou podložku, která unese jeho váhu.

Poznámka: Na spodní straně spotřebiče jsou osazeny čtyři válečky, které umožňují pohyb do stran dokola, což usnadňuje jeho obsluhu a umístění.

- Vytáhněte síťový kabel z úložného prostoru **30** a zapojte jej do zásuvky. Délku kabelu můžete upravit stažením zpět nebo dalším povytažením. Nejjednodušší způsob, jak toho dosáhnout, je např. umístit spotřebič zadní stranou až na okraj stolu a táhnout kabel **dolů** nebo jej tlačít **nahoru**.
- Zvedněte víko zásobníku na vodu **12**.
- Vyjměte zásobník na vodu **11**, vypláchněte jej a naplňte čerstvou studenou vodou. Dávejte pozor na označení „max“.
- Nasadte zásobník na vodu **11** rovně a zatlačte jej až dolů.
- Přiklopte víko zásobníku na vodu **12**.
- Naplňte zásobník zrnkové kávy **15** kávovými zrnky.
- Stiskněte síťový spínač **1 O/I**, rozsvítí se tlačítko **8 start** a na displeji **5** se zobrazí různé jazyky.

- Pomocí výběrových tlačítek **4** \wedge a \vee nyní vyberte požadovaný jazyk, v němž chcete zobrazit další texty na displeji.



Zvolený jazyk se zobrazí v rámečku. Můžete vybírat z následujících jazyků:

ENGLISH	РУССКИЙ
NEDERLANDS	FRANÇAIS
ITALIANO	SVENSKA
ESPAÑOL	POLSKI
БЪЛГАРСКИ	MAGYAR
TÜRKÇE	DANSK
NORSK	SUOMI
PORTUGUÊS	ČEŠTINA
ΕΛΛΗΝΙΚΑ	

- Stiskněte tlačítko **8 start**, zvolený jazyk bude uložen a rozsvítí se tlačítko **2** ϕ .
- Stiskněte tlačítko **2** ϕ , na displeji **5** se rozsvítí logo značky. Spotřebič se nyní zahřívá a proplachuje, z vypustí kávy **9** vyteče malé množství vody. Spotřebič je připraven k použití, jakmile se na displeji **5** zobrazí symboly pro výběr způsobu přípravy.

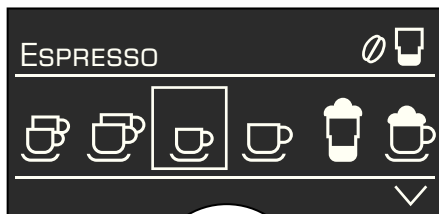

Poznámka: Automat na espresso je z výroby standardně nastaven na optimální provoz. Spotřebič se po jedné hodině automaticky přepne do „úsporného režimu“ (viz část „Nastavení v nabídce AUTOM. VYPNOUT PO“).

Upozornění: Při prvním použití spotřebiče, po proběhnutí programu údržby a v případě, že spotřebič nebyl delší dobu v provozu, nebude mít první připravený nápoj plné aroma a není určen ke konzumaci.

Po uvedení automatu na espresso do provozu lze dosáhnout dostatečně husté a stálé pěny teprve po vydání několika prvních dávek.

Ovládací prvky

Síťový spínač O/I

Pomocí síťového spínače **1 O/I** se spotřebič přepne do „úsporného režimu“ nebo se zcela vypne. V „úsporném režimu“ svítí pouze tlačítko **2** ☺.

Důležité upozornění: *Je-li spotřebič v „úsporném režimu“, vypněte jej nejprve síťovým spínačem **1**, jinak by nedošlo k automatickému procesu proplachování.*

Tlačítko ☺

Pomocí tlačítka **2** ☺ se spotřebič zapíná (je připraven k provozu) nebo se uvádí do „úsporného režimu“.

Tlačítko **2** ☺ bliká během proplachování.

Proplachování spotřebiče neprobíhá za těchto okolností:

- je-li při zapnutí ještě teplý,
- nebyla-li před přepnutím do „úsporného režimu“ odebrána žádná káva.

Spotřebič je připraven k použití, pokud na displeji **5** svítí symboly pro výběr nápojů a tlačítko **8 start**.

Upozornění: Přístroj rozpozná vyjmutí odkapávací misky **27** i v „úsporném režimu“.

Otočný volič

Otáčením otočného voliče **6** doleva a doprava se lze pohybovat po displeji **5**, případně jím lze nastavit parametry nabídky.

Výběrová tlačítka ^ a v

Stisknutím výběrových tlačítek **4** ^ a v se lze pohybovat v úrovních nabídky (navigační řádek **5c**) nahoru a dolů.

Displej

Na displeji **5** se pomocí symbolů zobrazují možnosti výběru, nastavení síly a množství kávy a pomocí textů probíhající procesy a zprávy. Pomocí otočného voliče **6** a výběrových tlačítek **4** lze provádět nastavení. Zvolené nastavení se zobrazí v rámečku.

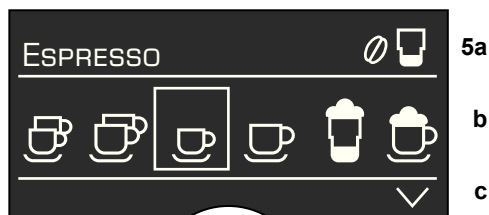

Na stavovém řádku **5a** displeje **5** se zobrazí název typu nápoje, u kávy i nastavení síly nápoje, např. $\emptyset\emptyset$ a množství, např. . Ve výběrovém řádku **5b** se zobrazí symboly pro výběr nápoje.

Šipky v navigačním řádku **5c** ukazují, v jakém směru lze rozbalit další úrovně nabídky.

Zprávy na displeji

Na displeji **5** se zobrazují různé zprávy.

Informace:

ČEKEJTE PROSÍM

Požadavky k provedení:

DOPLŇTE VODU DO NÁDRŽKY
ZKONTROLUJTE NÁDRŽKU NA VODU

NASAĎTE ODKAPÁVAČ
VYLIJTE VODU Z ODKAPÁVAČE

DOPLŇTE KÁVOVÁ ZRNA DO
ZÁSOBNÍKU
NASTAVTE OTOČNÉ RAMENO
NASTAVTE ŠLEHAČ MLÉKA
NASAĎTE DVÍŘKA SPAŘOVACÍ
JEDNOTKY
VYČISTĚTE SPAŘOVACÍ JEDNOTKU
ZAVŘETE PŘIHRÁDKU

SERVIS – VÝMĚNA FILTRU
SERVIS – ODVÁPŇENÍ
SERVIS – ČIŠTĚNÍ
SERVIS – CALC'N'CLEAN

NEDOSTATEČNÁ TEPLOTA
ČEKEJTE PROSÍM

NÍZKÉ NEBO VYSOKÉ NAPĚTÍ

Možnosti výběru

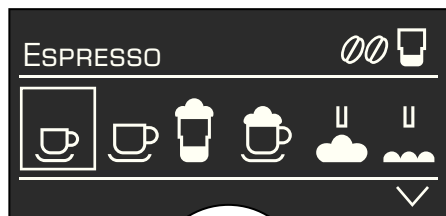

- | | | | |
|--|-------------|--|------------------------|
| | 2 ESPRESSO | | 2 CAFÉ CRÉME |
| | ESPRESSO | | CAFÉ CRÉME |
| | MACCHIATO | | CAPPUCCINO |
| | MLÉČNÁ PĚNA | | TEPLÉ MLÉKO |
| | HORKÁ VODA | | KRÁTKÉ ČIŠTĚNÍ SYSTÉMU |



Síla kávy (jen pro kávové nápoje)

jemná normální silná aromaDoubleShot

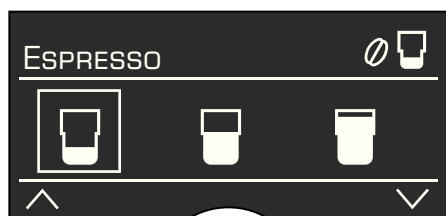

Množství nápoje (jen pro kávové nápoje)

malé střední velké

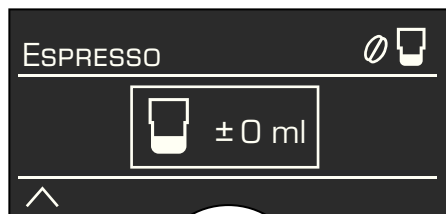

Nastavení vlastního množství

aromaDoubleShot

Čím déle se káva spařuje, tím více se uvolňuje hořkých látek a nežádoucího aromatu. Což negativním způsobem ovlivňuje chuť a stravitelnost kávy. Model TES7 je proto vybaven speciální funkcí aromaDoubleShot pro přípravu velmi silné kávy. Po získání polovičního množství je semleta a spařena nová dávka kávy, aby ze spotřebiče vycházely pouze příjemné aromatické vůně. Funkci aromaDoubleShot lze použít pro všechny kávové nápoje, kromě ☹ v malém množství, ☹ a ☹.

Nastavení vlastního množství

Přednastavenou velikost šálku ☹, ☹ nebo ☹ lze individuálně změnit podle použitého šálku pomocí otočného voliče 6. Množství odpovídá vybranému nápoji např. ☹. Šipka v symbolu ☹ na displeji vpravo nahoře signalizuje, zda bylo množství zvýšeno či sníženo. Nastavíte-li např. ☹, bude nastavení nápoje v ml a u kávových nápojů s mlékem, např. ☹, bude nastavení nápoje včetně mléka (pěny) zobrazeno v ml.

Důležité upozornění: Zvolené množství v ml je jen **orientační** a může např. kvůli vytvoření pěny, nastavení stupně mletí nebo druhu mléka značně kolísat.

Tlačítko start

Stisknutím tlačítka **8 start** se zahájí příprava nápoje nebo se spustí program údržby. Opětovným stisknutím tlačítka **8 start** během přípravy nápoje ukončíte proces přípravy.

Tlačítko °C

Pomocí tlačítka **3 °C** lze nastavit **teplotu** kávy a horké vody (krátký stisk) i nastavit či zrušit **dětskou pojistku** (držet stisknuté alespoň po dobu 3 s).

Nastavení teploty:

Krátce stiskněte tlačítko **3 °C** a zadejte nastavení pomocí tlačítka **4 ^** a **4 v** a otočného voliče 6.



Opětovným stisknutím tlačítka **3 °C** zadané údaje uložíte a vrátíte se k výběru nápoje. Tato nastavení budou platit automaticky pro všechny druhy přípravy nápojů.

Dětská pojistka

Spotřebič lze zajistit před dětmi, aby nedošlo k jejich opaření a popálení.

- Držte alespoň po dobu 3 s stisknuté tlačítko **3 °C**, na displeji **5** se rozsvítí symbol klíče a dětská pojistka je aktivována.

Nyní nelze spotřebič používat, přehřívání šálků **18** je vypnuté.

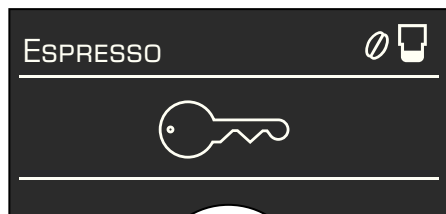

Chcete-li dětskou pojistku deaktivovat, držte tlačítko **3 °C** stisknuté alespoň po dobu 3 s, symbol klíče na displeji **5** zmizí.

Tlačítko **i** nastavení

Pomocí tlačítka **7 i** lze **zobrazit informace** (krátký stisk) a **zadat nastavení** (držet stisknuté alespoň po dobu 3 s).

Zobrazení informací

V informační nabídce lze zobrazit tyto informace:

- kolik nápojů bylo odebráno po spuštění automatu na espresso,
- kdy bude nutná příští údržba.

- Stiskněte tlačítko **7 i** krátce a pomocí tlačítek **4 ^** a **v** procházejte jednotlivými informacemi.



* zobrazí se jen při aktivaci filtru

Opětovným krátkým stisknutím tlačítka **7 i** se lze vrátit do výběru nápojů. Nedojde-li přibl. 10 sekund k žádné akci, vrátí se spotřebič automaticky zpátky do výběru nápojů.

Zadání nastavení

(viz část „Nastavení v nabídce“).

Nastavení stupně mletí

Pomocí otočného voliče stupně mletí **17** můžete nastavit požadovanou jemnost mleté kávy.

Pozor

Stupeň mletí můžete změnit pouze v případě, že je mlýnek v chodu. Jinak by mohlo dojít k poškození spotřebiče. Nesahejte do mlýnku.

- Je-li mlýnek v chodu, nastavte pomocí otočného voliče **17** stupeň mletí od jemného (**a**: otáčení proti směru hodinových ručiček) k hrubšímu (**b**: po směru hodinových ručiček).

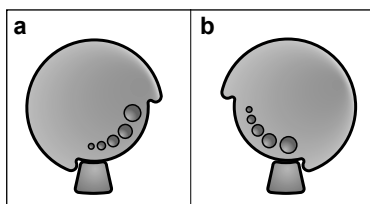

Poznámka: Nové nastavení se projeví až u druhého šálku kávy.

Tip: V případě tmavých pražených zrn nastavte jemnější stupeň mletí, v případě světlejších zrn nastavte hrubší stupeň mletí.

Přehřátí šálků

⚠ Pozor, při přehřátí šálků je plocha 18 velmi horká!

Automat na espresso je vybaven plochou na přehřívání šálků **18**, přehřívání lze ručně zapnout či vypnout pomocí tlačítka **19**. Je-li přehřívání šálků **18** zapnuté, svítí tlačítko **19**.

Tip: Optimálního přehřátí šálků dosáhnete, postavíte-li je na plochu **18** dnem dolů.

Nastavení v nabídce

- Držte stisknuté tlačítko **7** i alespoň po dobu 3 s.

Nyní se zobrazí různé možnosti nastavení.

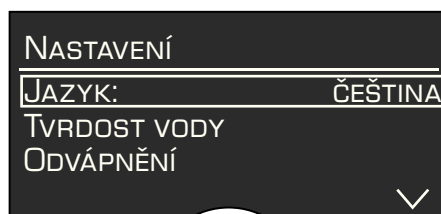

V níže uvedeném textu návodu k použití začíná každé nové nastavení **i 3 s + v**, poté následuje přesný popis.

Různá nastavení lze vybrat pomocí tlačítek **4** **^** a **v**.



Upozornění: Provedené změny se uloží automaticky. Dodatečné potvrzení není nutné.

i 3 s + v JAZYK

- Otáčením otočného voliče **6** můžete vybrat požadovaný jazyk.

i 3 s + v TVRDOT VODY

- Otáčením otočného voliče **6** můžete vybrat požadovanou tvrdost vody 1,2,3 a 4.

Poznámka: Správné nastavení tvrdosti vody je důležité, aby spotřebič včas oznámil, kdy musí být odvápněn. Spotřebič je z výroby nastaven na stupeň 4.

Tvrdost vody lze zjistit pomocí přiloženého testovacího proužku nebo u místního dodavatele vody.

- Testovací proužek ponořte krátce do vody a po jedné minutě odečtete výsledek.

Úroveň	Tvrdost vody	
	Německo (°dH)	Francie (°fH)
1	1-7	1-13
2	8-14	14-25
3	15-21	26-38
4	22-30	39-54

i 3s+✓ ▶ ODVÁPŇENÍ

- Je-li třeba spotřebič odvápnit, stiskněte tlačítko **8 start** a spusťte odvápnovací program (viz část „Odvápnění“).

i 3s+✓ ▶ ČIŠTĚNÍ

- Je-li třeba spotřebič vyčistit, stiskněte tlačítko **8 start** a spusťte čisticí program (viz část „Čištění“).

i 3s+✓ ▶ CALC'N'CLEAN

- Chcete-li spotřebič odvápnit a vyčistit najednou, stiskněte tlačítko **8 start** a spusťte odvápnovací a čisticí program (viz část „Calc'n'Clean“).

i 3s+✓ ▶ NAHŘÍVAČ VYP. V

Zde můžete nastavit časový interval, po jehož uplynutí bude funkce nahříváče šálků **18** automaticky po zapnutí znovu vypnuta.

- Požadovaný interval nastavte otáčením otočného voliče **6**.

i 3s+✓ ▶ AUTOM. VYPNOUT PO

- Otáčením otočného voliče **6** můžete určit časový interval, po jehož uplynutí od poslední přípravy nápoje se spotřebič automaticky přepne do „úsporného režimu“.

Nastavit lze čas od 5 minut do 8 hodin.

i 3s+✓ ▶ VODNÍ FILTR

Nový vodní filtr je nutné před prvním použitím vypláchnout.

- Postupujte takto: vodní filtr s pomocí odměrky **14** nasadte pevně do zásobníku na vodu **11**. Zásobník naplňte vodou až po značku „max“.
- Otáčením otočného voliče **6** vyberte **START** a stiskněte tlačítko **8 start**.
- VLOŽTE 0,5L NÁDOBU POD ŠLEHAČ MLÉKA → **START**
- Pod šlehač mléka **10** postavte nádobu o objemu 0,5 l.
- Stiskněte tlačítko **8 start**. Nyní protéká voda filtrem a proplachuje jej.
- Vyprázdněte nádobu. Spotřebič je opět připraven k provozu.

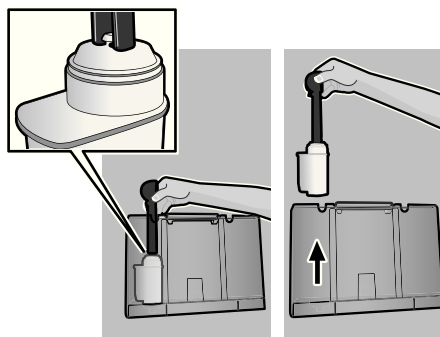

Poznámka: Současně s čištěním filtru je aktivováno i nastavení zobrazení výměny filtru.

Podrobné informace o vodním filtru naleznete v přiložených pokynech k filtru.

Ztráta účinnosti filtru je signalizována zobrazením zprávy **SERVIS – VÝMĚNA FILTRU**, příp. k ní dojde nejpozději po dvou měsících. Je třeba jej vyměnit jednak z hygienických důvodů, a také proto, aby nedošlo k zanesení vápníkem (spotřebič se může poškodit).

Výměnné filtry jsou k dostání v maloobchodě (TCZ7003) nebo v servisu (467873).

Pokud nenasazujete nový filtr, změňte nastavení **VODNÍ FILTR** na **NE**.

Poznámka: Není-li spotřebič delší dobu používán (např. o dovolené), měl by se nasazený filtr před použitím spotřebiče propláchnout. Stačí nechat protéct jeden šálek horké vody.

i 3s+✓ ▶ KONTRAST

Kontrast na displeji **5** lze nastavit od -20 do $+20$. Nastavení z výroby je $+0$.

- Pomocí otočného voliče **6** nastavte požadované nastavení.

i 3s+✓ ▶ TOV. NASTAVENÍ

Můžete smazat vlastní nastavení a obnovit tovární nastavení.

- Chcete-li aktivovat tovární nastavení stiskněte tlačítko **8 start**.

Poznámka: Tovární nastavení lze na spotřebiči aktivovat také manuálně pomocí kombinace tlačítek. Spotřebič musí být zcela vypnutý.

- Držte stisknutá současně tlačítka **4** \wedge a \vee a síťový spínač **1 O/I** alespoň po dobu 5 sekund. Stiskněte tlačítko **8 start**, tovární nastavení budou znovu aktivována.

Příprava nápojů z kávových zrn

Tento automat na espresso připravuje každý nápoj z čerstvě mletých zrn. Používejte pokud možno výhradně zrnkovou kávu pro plnoautomatické kávovary a automaty na espresso. Pro zachování nejvyšší kvality uchovávejte zrna v hlubokozmrazeném stavu nebo ve vzduchotěsných nádobách na chladném místě. Kávu lze mlít i zmrazenou.

Důležité upozornění: Zásobník na vodu **11** naplňte každý den čerstvou vodou. V zásobníku na vodu **11** by mělo být vždy dost vody pro provoz spotřebiče.

Tip: Šálek (šálky) na espresso, zejména ty malé a silnostěnné, předehřejte na nahříváči šáleků **18**.

Různé druhy kávy lze uvařit prostým stisknutím tlačítka.

Upozornění: V některých případech se káva připravuje ve dvou fázích (viz část aromaDoubleShot na straně 117). Počkejte, dokud celý proces neskončí.

Příprava nápojů bez mléka

Spotřebič musí být připraven k provozu.

- Postavte předehřátý šálek (předehřáté šálky) pod výpusť kávy **9**.
- Vyberte požadovaný typ nápoje – espresso nebo kávu – otáčením otočného voliče **6**.

Na displeji **5** se zobrazí vybraný nápoj a také nastavení síly a množství kávy pro tento nápoj.

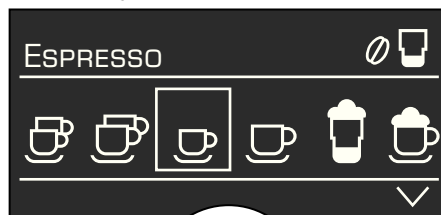



Nastavení lze změnit (viz část „Ovládací prvky“).

- Stiskněte tlačítko **8 start**.

Káva se spáří a poté nateče do šálku (šáleků).

Příprava nápojů s mlékem

Spotřebič musí být připraven k provozu.

- Trubičku na mléko **10d** šlehače mléka **10** vložte do zásobníku mléka **31**.
- Výpusť kávy **9** posuňte **doprava**, dokud nezaklapne.
- Předehřátý šálek nebo sklenici postavte pod výpusť kávy **9** a šlehač mléka **10**.
- Otáčením otočného voliče **6** vyberte požadovaný typ nápoje „Macchiato“  nebo „Cappuccino“ .

Na displeji **5** se zobrazí vybraný nápoj a také nastavení síly a množství kávy pro tento nápoj.

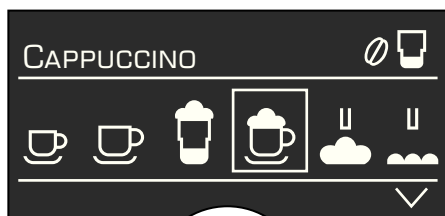

Nastavení lze změnit (viz část „Ovládací prvky“).

- Stiskněte tlačítko **8 start**.

Nejprve se šálek nebo sklenice naplní mlékem. Káva se spaří a nateče do šálku nebo sklenice.

Důležité upozornění: Zbytky zaslého mléka se obtížně odstraňují, je tedy **nezbytné** očistit po každém použití šlehač mléka **10** vlažnou vodou (viz část „Čištění mléčného systému“).

Příprava nápojů z mleté kávy

V tomto automatu lze používat i mletou kávu (nikoliv instantní).

Upozornění: Při přípravě nápojů z mleté kávy nelze použít funkci aromaDoubleShot.

Příprava nápojů bez mléka

- Pomocí otočného voliče **6** vyberte ☐ nebo ☐.
- Postavte předehřátý šálek (předehřáté šálky) pod výpusť kávy **9**.
- Zatlačte na příhrádku **20** a otevřete ji.
- Vsypete nejvýše dvě zarovnané odměrky **14** mleté kávy.

Pozor: Nepoužívejte celá zrna ani instantní kávu.

- Příhrádku **20** opět zavřete.
- Stiskněte tlačítko **8 start**.

Káva se spaří a poté nateče do šálku (šálků).

Upozornění: Chcete-li připravit další šálek kávy, zopakujte celý postup. Není-li po dobu 90 sekund odebrána žádná káva, spařovací komora se automaticky vyprázdní, aby nedošlo k přeplnění. Spotřebič se propláchne.

Příprava nápojů s mlékem

- Otáčením otočného voliče **6** vyberte požadovaný typ nápoje „Macchiato“ ☐ nebo „Cappuccino“ ☐.
- Trubičku na mléko **10d** šlehače mléka **10** vložte do zásobníku mléka **31**.
- Výpusť kávy **9** posuňte **doprava**, dokud nezaklapne.
- Předehřátý šálek nebo sklenici postavte pod výpusť kávy **9** a šlehač mléka **10**.
- Zatlačte na příhrádku **20** a otevřete ji.
- Vsypete nejvýše dvě zarovnané odměrky **14** mleté kávy.

Pozor: Nepoužívejte celá zrna ani instantní kávu.

- Příhrádku **20** opět zavřete.
- Stiskněte tlačítko **8 start**.

Nejprve se šálek nebo sklenice naplní mlékem. Rozemletá káva se spaří a nateče do šálku nebo sklenice.

Důležité upozornění: Zbytky zaslého mléka se obtížně odstraňují, je tedy **nezbytné** očistit po každém použití šlehač mléka **10** vlažnou vodou (viz část „Čištění mléčného systému“).



Upozornění: Chcete-li připravit další šálek kávy, příp. nápoje s mlékem, zopakujte celý postup. Není-li po dobu 90 sekund odebrána žádná káva, spařovací komora se automaticky vyprázdní, aby nedošlo k přeplnění. Spotřebič se propláchne.

Příprava mléčné pěny a teplého mléka

⚠ Nebezpečí popálení

Šlehač mléka **10** se zahřívá. Po použití jej nejprve nechte vychladnout, teprve poté se ho můžete dotknout.

Spotřebič musí být připraven k provozu.

- Trubičku na mléko **10d** šlehače mléka **10** vložte do zásobníku mléka **31**.
- Postavte předeřhátý šálek nebo sklenici pod výpusť šlehače mléka **10**.
- Požadované nastavení „Mléčná pěna“  nebo „Teplé mléko“  vyberte otáčením otočného voliče **6**.
- Stiskněte tlačítko **8 start**, z výpusť šlehače mléka **10** vytéká mléčná pěna (cca po 40 s) nebo teplé mléko (cca po 60 s).
- Opětovným stisknutím tlačítka **8 start** lze proces předčasně ukončit.

Poznámka: Při použití teplého mléka může být slyšet pískání. Tyto zvuky vydává z technických příčin šlehač mléka **10**.

Tip: Optimální mléčné pěny docílíte použitím studeného mléka s obsahem tuku alespoň 1,5 %.

Důležité upozornění: Zbytky zaschlého mléka se obtížně odstraňují, je tedy **nezbytné** očistit po každém použití šlehač mléka **10** vlažnou vodou (viz část „Čištění mléčného systému“).

Odběr horké vody

⚠ Nebezpečí popálení

Šlehač mléka **10** se zahřívá. Po použití jej nejprve nechte vychladnout, teprve poté se ho můžete dotknout.

Spotřebič musí být připraven k provozu.

- Postavte předeřhátý šálek nebo sklenici pod výpusť šlehače mléka **10**.
- Požadované nastavení „horká voda“  vyberte otočením otočného voliče **6**.
- Stiskněte tlačítko **8 start**, z výpusť šlehače mléka **10** bude po dobu cca 40 s vytékat horká voda.
- Opětovným stisknutím tlačítka **8 start** lze proces předčasně ukončit.

Upozornění: Teplotu horké vody lze nastavit (viz část „Ovládací prvky tlačítko °C“).

Údržba a každodenní čištění

⚠ Nebezpečí úrazu elektrickým proudem!

Před čištěním spotřebič vždy odpojte od elektrické sítě.

Nikdy neponořujte spotřebič do vody. Nepoužívejte parní čističe.

- Povrch přístroje otírejte měkkým vlhkým hadříkem. Nepoužívejte drsné utěrky ani čisticí prostředky.
- Zbytky vodního kamene, kávy, mléka či kapaliny pro odstranění usazenin vždy ihned odstraňte. Tyto zbytky by mohly způsobit korozi.
- Zásobník na vodu **11** a spařovací jednotku **23** čistěte pouze vodou.
- Kryt úložného prostoru **25**, panel odkapávací misky **26** a víko zásobníku mléka **31** by měly být pouze jemně otírány vlhkým hadříkem. **Nevkládejte tyto součásti do myčky nádobí.**

- Vyměňte podstavu pro šálek **28**. Odkapávací misku **27** se zásobníkem na kávovou sedlinu **29** vytáhněte dopředu, vyprázdněte a vyčistěte. **Tyto součásti lze mýt i v myčce nádobí.**
- Vyměňte přihrádku **20** a vyčistěte ji.

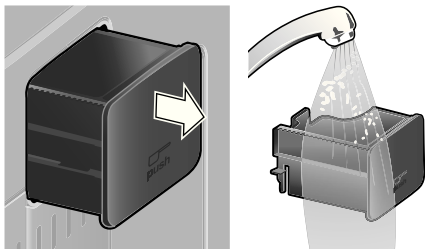

- Očistěte odměrku **14**, víko pro uchování aromatu **16** a vnitřek zásobníku mléka **31**, buď ručně, nebo v myčce.
- Vyčistěte vnitřní část spotřebiče (držáky misek).

Pouze model TES703F1DE

- Víko a izolační kryt zásobníku mléka **32** by měly být pouze jemně otírány vlhkým hadříkem. **Nevkládejte tyto součásti do myčky nádobí.**
- Vnitřek zásobníku mléka **32** myjte ručně nebo v myčce nádobí.

Důležité upozornění: Odkapávací misku **27** a zásobník na kávovou sedlinu **29** je třeba vyprazdňovat a čistit denně, aby se zabránilo vzniku plísně.

Upozornění: Pokud studený spotřebič zapnete pomocí tlačítka **2** ☺ nebo se po odebrání kávy přepne do režimu ☺, dojde k jeho automatickému propláchnutí. Systém se tedy vyčistí sám.

Důležité upozornění: Pokud není spotřebič delší dobu (např. o dovolené) v provozu, je třeba jej celý důkladně vyčistit, včetně mléčného systému **10** a spařovací jednotky **23**.

Čištění mléčného systému

*Mléčný systém **10** čistěte **bezpodmínečně** po každém použití!*

Mléčný systém **10** lze předem očistit automaticky.

- Vyberte na displeji **5** symbol ☺ a stiskněte tlačítko **8 start**.

POLOŽTE SKLENICI POD ŠLEHAČ, VLOŽTE DO NÍ SACÍ TRUBIČKU →START

- Prázdnou sklenici postavte pod mléčný systém **10** a konec trubičky na mléko **10d** vložte do sklenice.
- Stiskněte tlačítko **8 start**. Spotřebič automaticky plní sklenici vodou a kvůli propláchnutí ji opět nasává pomocí trubičky na mléko **10d**. Přibližně po jedné minutě je proces proplachování automaticky ukončen.
- Nyní vyprázdněte sklenici a očistěte trubičku na mléko **10d**.

Kromě této procedury je třeba čistit mléčný systém pravidelně a důkladně (v myčce nebo ručně).

*Rozebrání mléčného systému **10** kvůli čištění:*

- Mléčný systém **10** vytáhněte přímo z přední části spotřebiče.
- Jednotlivé části (**obr. C**) očistěte čisticím prostředkem a jemným kartáčkem.
- Všechny součásti opláchněte čistou vodou a osušte.
- Všechny součásti sestavte a nasadte pevně na jejich místa ve spotřebiči.

Poznámka: Všechny části šlehače mléka **10** můžete také dát do myčky nádobí.

Čištění spařovací jednotky **(viz také stručný návod)**

Kromě provádění programu automatického čištění je vhodné spařovací jednotku **23** pravidelně vyjímat a vyčistit.

- Spotřebič přepněte pomocí tlačítka **2** ☺ do „úsporného režimu“.
- Spotřebič zcela vypněte pomocí síťového spínače **1 O/I**, žádné tlačítko nesvíťí.
- Držátko dvířek **22** posuňte doprava a otevřete dvířka **21** spařovací jednotky **23**.
- Posuňte červenou pojistku **23b** na spařovací jednotce **23** do levé krajní polohy.
- Stiskněte červené tlačítko **23a**, uchopte spařovací jednotku **23** za výřezy (**obr. E**) a opatrně ji vyjměte.

Očistěte spařovací jednotku **23** důkladně pod tekoucí vodou.



Důležité upozornění: Spařovací jednotku čistíte bez použití mycího prostředku a nedávejte ji do myčky nádobí.

- Vnitřek spotřebiče důkladně očistěte vlhkým hadříkem, odstraňte případné zbytky kávy.
- Nechte spařovací jednotku **23** a vnitřek spotřebiče vyschnout.
- Nasadte spařovací jednotku **23** až na doraz.
- Posuňte červenou pojistku **23b** do pravé krajní polohy a zavřete dvířka **21**.

Upozornění: Součástí optimální údržby by po důkladném vyčištění mělo být namažání těsnění ve spařovací jednotce. Pro tento účel použijte speciální mazivo (obj. č. 311368), které namažete v tenké vrstvě kolem těsnění.

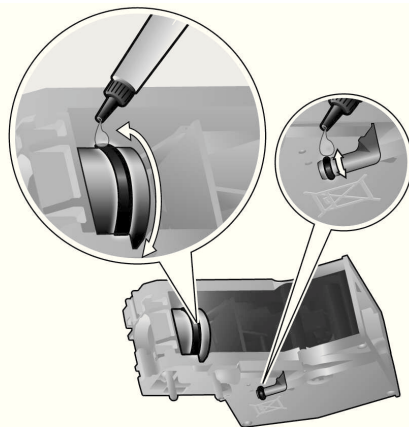

Ukládání příslušenství

Automat na espresso je vybaven zvláštními přihrádkami pro uložení příslušenství a stručného návodu na vnější straně spotřebiče.

- Chcete-li uložit odměrku **14**, trubičku na mléko **10d** a hadičku **10c**, vyjměte zásobník na vodu **11** a jednotlivé části vložte do prohlubní k tomu určených **13**.

Stručný návod lze uložit do speciální přihrádky v prostoru spařovací jednotky **23**.

- Otevřete dvířka **21** spařovací jednotky.
- Červený kryt **25** úložného prostoru **24** připevněte sponkou a sejměte.
- Vložte stručný návod, kryt **25** nasadte zpátky a zavřete dvířka **21** spařovací jednotky.

Rady, jak uspořit energii

- Automat na espresso se po jedné hodině automaticky přepne do „úsporného režimu“ (nastavení z výroby). V „úsporném režimu“ spotřebič spotřebuje velmi málo proudu. Přednastavenou dobu jedné hodiny lze změnit (viz část „Nastavení v nabídce AUTOM. VYPNOUT PO“).
- Pokud automat na espresso nepoužíváte, vypněte jej síťovým spínačem **1 O/I** na přední straně přístroje.
- Pokud možno nepřerušujte odběr kávy nebo mléčné pěny. Předčasné přerušení vede k vyšší spotřebě energie a k rychlejšímu naplnění odkapávací misky.
- Spotřebič pravidelně odvápnujte, aby se zamezilo tvorbě vápenitých usazenin. Zbytky vápníku vedou k vyšší spotřebě energie.

Programy údržby

Tip: Viz také stručný návod v úložném prostoru **24**.

V pravidelných intervalech se na displeji **5** zobrazí některá z těchto zpráv

SERVIS – ODVÁPNĚNÍ nebo
SERVIS – ČIŠTĚNÍ nebo
SERVIS – CALC’N’CLEAN.

Spotřebič by měl být po zobrazení takové zprávy okamžitě vyčištěn nebo odvápněn pomocí příslušného programu. Je také možné kombinovat oba procesy s funkcí Calc’n’Clean (viz část „Calc’n’Clean“). Pokud by servisní program neproběhl v souladu s pokyny, mohlo by dojít k poškození spotřebiče.

Pozor

Při každém servisním programu je třeba použít odvápnovací a čisticí prostředek uvedený v návodu.

Servisní program v žádném případě nepřerušujte!

Kapaliny nepijte!

Nikdy nepoužívejte ocet, prostředky na bázi octa, kyselinu citronovou ani prostředky na bázi kyseliny citronové.

*V žádném případě nekládejte do přihrádky **20** odvápnovací tablety ani odvápnovací prostředek!*

Tyto speciální odvápnovací a čisticí tablety lze zakoupit v obchodní síti, příp. v servisu.

Objednací číslo	V obchodě	V servisu
Čisticí tablety	TCZ6001	310575
Odvápnovací tablety	TCZ6002	310967

Důležité upozornění: Pokud je do zásobníku na vodu **11** vložen filtr, je nutné jej před spuštěním servisního programu bezpodmínečně odstranit.

Odstranění vápenatých usazenin

Trvání: cca 30 minut.

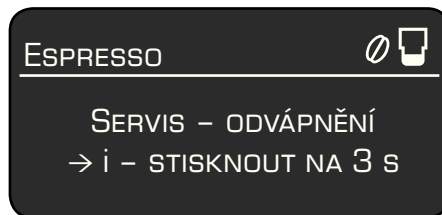

Během jednotlivých odvápnovacích postupů bliká tlačítko **8 start**.

Číslice vpravo nahoře zobrazují jednotlivé fáze programu.

- Držte stisknuté tlačítko **7 i** alespoň po dobu 3 s.

ODVÁPNĚNÍ → START

- Stiskněte tlačítko **8 start**, na displeji **5** se zobrazí jednotlivé pokyny k programu.

VYLIJTE VODU Z ODKAPÁVAČE
NUSAĎTE ODKAPÁVAČ

- Vyprázdněte odkapávací misku **27** a znovu ji nasadte.

VLOŽTE 0,5L NÁDOBU POD ŠLEHAČ
MLÉKA →START

- Pod šlehač mléka **10** postavte nádobu o objemu 0,5 l.
- Stiskněte tlačítko **8 start**.

Poznámka: Je-li aktivován vodní filtr, zobrazí se výzva k vyjmutí filtru, poté stiskněte znovu tlačítko **8 start**.

ODSTRAŇTE FILTR →START

PŘIDEJTE 0,5 L VODY A ODVÁPŇOVAČ
→START

- Nalijte do prázdného zásobníku na vodu **11** vlažnou vodu až po značku „**0,5l**“ a nechte v ní rozpustit dvě odvápňovací tablety Bosch.
- Stiskněte tlačítko **8 start**, odvápňovací program bude nyní probíhat přibližně 20 minut.

ODVÁPŇENÍ

NEDOSTATEK ODVÁPŇOVAČE.

PŘIDEJTE ODVÁPŇOVAČ →START

Poznámka: Pokud je v zásobníku na vodu **11** příliš málo odvápňovacího roztoku, zobrazí se níže uvedená zpráva. Doplňte odvápňovací roztok a znovu stiskněte tlačítko **8 start**.

VYČISTĚTE NÁDRŽKU NA VODU A DOPLNĚTE VODU →START

- Propláchněte zásobník na vodu **11** a naplňte jej čerstvou vodou až po značku „**max**“.
- Stiskněte tlačítko **8 start**, odvápňovací program bude nyní probíhat přibližně jednu minutu a vyčistí spotřebič.

ODVÁPŇENÍ

VYLIJTE VODU Z ODKAPÁVAČE
NUSAĎTE ODKAPÁVAČ

- Vyprázdněte odkapávací misku **27** a vložte ji zpět na místo.

Má-li být použit filtr, nasadte jej. Spotřebič je odvápněn a opět připraven k provozu.

Čištění

Trvání: cca 10 minut.

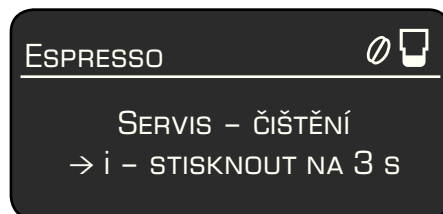

Během jednotlivých čisticích postupů bliká tlačítko **8 start**. Číslice vpravo nahoře zobrazují jednotlivé fáze programu.

- Naplňte zásobník na vodu **11** až po značku „**max**“.
- Držte stisknuté tlačítko **7 i** alespoň po dobu 3 s.

ČIŠTĚNÍ →START

- Stiskněte tlačítko **8 start**, na displeji **5** se zobrazí jednotlivé pokyny k programu.

VYLIJTE VODU Z ODKAPÁVAČE
NUSAĎTE ODKAPÁVAČ

- Vyprázdněte odkapávací misku **27** a vložte ji zpět na místo, spotřebič se dvakrát propláchne.

NASTAVTE OTOČNÉ RAMENO

- Výpusť kávy **9** posuňte doleva, dokud nezaklapne.

ČIŠTĚNÍ

OTEVŘETE PŘIHRÁDKU

- Zatlačte na přihrádku **20** a otevřete ji.

VLOŽTE ČISTICÍ TABLETU BOSCH A ZAVŘETE PŘIHRÁDKU

- Vložte jednu čisticí tabletu Bosch a zavřete přihrádku **20**.

STISKNĚTE TLAČÍTKO START

- Stiskněte tlačítko **8 start**, čisticí program bude nyní probíhat přibližně 7 minut.

ČIŠTĚNÍ

VYLIJTE VODU Z ODKAPÁVAČE
NASAĎTE ODKAPÁVAČ

- Vyprázdněte odkapávací misku **27** a vložte ji zpět na místo.

Spotřebič je vyčištěn a opět připraven k provozu.

Calc'n'Clean

Trvání: cca 40 minut.

Program Calc'n'Clean kombinuje jednotlivé funkce odvápnění a čištění.

Pokud mají být oba programy provedeny brzy po sobě, automat na espresso navrhne automaticky tento servisní program.

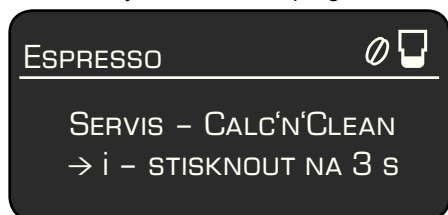

Během jednotlivých postupů bliká tlačítko **8 start**. Číslice vpravo nahoře zobrazují jednotlivé fáze programu.

- Držte stisknuté tlačítko **7 i** alespoň po dobu 3 s.

CALC'N'CLEAN →START

- Stiskněte tlačítko **8 start**, na displeji **5** se zobrazí jednotlivé pokyny k programu.

VYLIJTE VODU Z ODKAPÁVAČE
NASAĎTE ODKAPÁVAČ

- Vyprázdněte odkapávací misku **27** a vložte ji zpět na místo.

- Výpusť kávy **9** posuňte doprava, dokud nezaklapne.
- Pod šlehač mléka **10** postavte nádobu o objemu min. 1 l.
- Stiskněte tlačítko **8 start**, spotřebič se dvakrát propláchne.

ČIŠTĚNÍ

OTEVŘETE PŘIHRÁDKU

- Zatlačte na přihrádku **20** a otevřete ji.

VLOŽTE ČISTICÍ TABLETU BOSCH A ZAVŘETE PŘIHRÁDKU

- Vložte jednu čisticí tabletu Bosch do přihrádky **20** a přihrádku zavřete.

Poznámka: Je-li aktivován vodní filtr, zobrazí se výzva k vyjmutí filtru, poté stiskněte znovu tlačítko **8 start**.

ODSTRAŇTE FILTR →START

PŘIDEJTE 0,5 L VODY A ODVÁPŇOVAČ
→START

- Nalijte do prázdného zásobníku na vodu **11** vlažnou vodu až po značku „**0,5l**“ a nechte v ní rozpustit dvě odvápnovací tablety Bosch.
- Stiskněte tlačítko **8 start**, odvápnovací program bude nyní probíhat přibližně 20 minut.

ODVÁPŇENÍ

NEDOSTATEK ODVÁPŇOVAČE.

PŘIDEJTE ODVÁPŇOVAČ →START

Poznámka: Pokud je v zásobníku na vodu **11** příliš málo odvápnovacího roztoku, zobrazí se níže uvedená zpráva. Doplňte odvápnovací roztok a znovu stiskněte tlačítko **8 start**.

VYČISTĚTE NÁDRŽKU NA VODU A
DOPLŇTE VODU →START

- Propláchněte zásobník na vodu **11** a naplňte jej čerstvou vodou až po značku „**max**“.
- Stiskněte tlačítko **8 start**, odvápnovací program trvá přibližně ještě jednu minu-

tu a následný čistící program promývá spotřebič přibližně sedm minut.

ODVÁPŇENÍ ČIŠTĚNÍ

VYLIJTE VODU Z ODKAPÁVAČE
NASAĎTE ODKAPÁVAČ

- Vyprázdněte odkapávací misku **27** a vložte ji zpět na místo.

Má-li být použit filtr, nasadte jej. Spotřebič je odvápněn a opět připraven k provozu.

Důležité upozornění: Dojde-li k přerušení servisního programu, např. následkem výpadku proudu, postupujte následovně:

- Propláchněte zásobník na vodu **11** a naplňte jej čerstvou vodou až po značku „max“.
- Stiskněte tlačítko **8 start**, čistící program bude nyní probíhat přibližně tři minuty a vyčistí spotřebič.

ČIŠTĚNÍ

VYLIJTE VODU Z ODKAPÁVAČE
NASAĎTE ODKAPÁVAČ

- Vyprázdněte odkapávací misku **27** a vložte ji zpět na místo.

Spotřebič je opět připraven k provozu.

Ochrana před mrazem

⚠ Škodám způsobeným mrazem lze zabránit úplným vyprázdněním spotřebiče před přepravou a skladováním.

Poznámka: Spotřebič musí být připraven k provozu a zásobník na vodu **11** musí být naplněn.

- Pod šlehač mléka **10** postavte velkou úzku nádobu.
- Vyberte nastavení „Mléčná pěna“ , zapněte spotřebič a nechte jej cca 15 s vypářit.
- Vypněte spotřebič síťovým spínačem **1 O/I**.
- Vyprázdněte zásobník na vodu **11** a odkapávací misku **27**.

Příslušenství

Následující příslušenství je k dostání v obchodě a v autorizovaném servisu:

Objednací číslo	V obchodě	V servisu
Čistící tablety	TCZ6001	310575
Odvápňovací tablety	TCZ6002	310967
Vodní filtr	TCZ7003	467873
Sada k ošetřování	TCZ7004	570351
Nádoba na mléko (izolovaná)	TCZ7009	674992
Mazivo (tuba)	–	311368

Likvidace

Obal zlikvidujte způsobem šetrným k životnímu prostředí. Tento spotřebič je označen v souladu s evropskou směrnicí 2002/96/EG o nakládání s použitými elektrickými a elektronickými zařízeními (waste electrical and electronic equipment - WEEE).

Tato směrnice stanoví jednotný evropský (EU) rámec pro zpětný odběr a recyklování použitých zařízení.

Záruční podmínky

Pro tento přístroj platí záruční podmínky, které byly vydány naší kompetentní pobočkou v zemi, ve které byl přístroj zakoupen. Záruční podmínky si můžete kdykoliv vyžádat prostřednictvím svého odborného prodejce, u kterého jste zakoupili přístroj, nebo přímo v naší pobočce v příslušné zemi.

Řešení jednoduchých problémů

Problém	Příčina	Náprava
Na displeji se zobrazí text: DOPLNĚTE KÁVOVÁ ZRNA DO ZÁSObNÍKU Zásobník je plný, spotřebič přesto zrna nemele.	Zrna nepadají do mlýnku (jsou příliš olejnatá).	Opatrně poklepejte na zá- sobník zrnkové kávy 15 . Zkuste použít jiný druh kávy. Vyčistěte prázdný zásobník na kávová zrna suchým hadříkem.
Nelze odebírat horkou vodu.	Šlehač mléka 10 nebo jeho sací jednotka je ucpaná.	Vyčistěte šlehač mléka 10 nebo sací jednotku.
Tvoří se příliš málo mléčné pěny nebo je mléčná pěna příliš tekutá. Šlehač mléka 10 nenasává mléko.	Šlehač mléka 10 nebo jeho sací jednotka je ucpaná.	Vyčistěte šlehač mléka 10 nebo sací jednotku.
	Nevhodné mléko.	Použijte mléko s obsahem tuku 1,5 %.
	Šlehač mléka 10 není správně sestaven.	Navlhčete části šlehače mléka a pevně je spojte.
Nastavené množství nelze dosáhnout, káva vytéká jen po kapkách nebo vůbec neteče.	Stupeň mletí je příliš jemný. Mletá káva je příliš jemná.	Nastavte hrubší stupeň mletí. Použijte hrubší mletou kávu.
	Spotřebič je silně zanesen vápníkem.	Odvápněte spotřebič.
Káva nemá vrstvu pěny.	Nevhodný druh kávy.	Používejte kávu s větším obsahem zrn robusta.
	Zrna již nejsou čerstvě pražená.	Použijte čerstvá zrna.
	Stupeň mletí není nastaven na kávová zrna.	Nastavte jemný stupeň mletí.
Káva je příliš „kyselá“.	Je nastaveno příliš hrubé mletí nebo je předemletá káva příliš hrubá.	Nastavte mlecí jednotku na jemnější mletí nebo použí- vejte jemnější předemletou kávu.
	Nevhodný typ kávy.	Používejte tmavší pražení.
Káva je příliš „hořká“.	Je nastaven příliš jemný stupeň mletí nebo je mletá káva příliš jemná.	Nastavte hrubší stupeň mletí nebo použijte hrubší mletou kávu.
	Nevhodný druh kávy.	Změňte druh kávy.
Nedaří-li se vám problém vyřešit, volejte autorizovaný servis.		

Řešení jednoduchých problémů

Problém	Příčina	Náprava
Na displeji se zobrazí text: CHYBA OBRAŤTE SE NA TELEFONICKOU PODPORU	Došlo k závadě spotřebiče.	Volejte autorizovaný servis (viz zadní přebalové strany nebo www.siemens-spotrebice.cz).
Vodní filtr nedrží v zásobníku na vodu 11 .	Vodní filtr není umístěn správně.	Zatlačte vodní filtr dolů do zásobníku.
Kávoval sedlina není kompaktní a je příliš vlhká.	Mletí je nastaveno příliš na jemno nebo nahrubo, příp. nebylo použito dostatečné množství mleté kávy.	Nastavte stupeň mletí na hrubší či jemnější nebo použijte 2 zarovnané odměrky mleté kávy.
Zpráva na displeji VYČISTĚTE SPAŘOVACÍ JEDNOTKU	Varná jednotka je znečištěná.	Vyčistěte varnou jednotku.
	Varná jednotka obsahuje příliš mnoho předemleté kávy.	Vyčistěte varnou jednotku. (Vyspávejte nejvýše dvě zarovnané odměrné lžíce mleté kávy).
	Mechanismus varné jednotky je zatuhlý.	Vyjměte varnou jednotku a aplikujte speciální mazivo určené pro tento účel (objednací číslo 311368) podle pokynů v části „Údržba a každodenní čištění“.
Kvalita kávy nebo mléčné pěny se značně liší.	V přístroji se vytváří vodní kámen.	Odstraňte z přístroje vodní kámen pomocí dvou tablet pro odstranění vodního kamene. Postupujte podle pokynů.
Po vyjmutí odkapávací misky nakapala na vnitřní základnu přístroje voda.	Odkapávací miska byla vyjmuta příliš brzy.	Po vydání posledního nápoje počkejte několik sekund, než vyjmete odkapávací misku.
Nedaří-li se vám problém vyřešit, volejte autorizovaný servis.		

DE Deutschland, Germany
BSH Hausgeräte Service GmbH
Zentralwerkstatt für
kleine Hausgeräte
Trautskirchener Straße 6 – 8
90431 Nürnberg

Online Auftragsstatus, Pickup
Service für Kaffeefullautomaten
und viele weitere Infos unter:
www.bosch-home.com

Reparaturservice*
(Mo-Fr: 8:00-18:00 erreichbar)
Tel.: 01801 33 53 03
mailto:cp-servicecenter@
bshg.com

Ersatzteilbestellung*
(365 Tage rund um die Uhr erreichbar)
Tel.: 01801 33 53 04
Fax: 01801 33 53 08
mailto:spareparts@bshg.com
) 3,9 Ct./Min. aus dem Festnetz,
Mobilfunk max. 0,42 €/Min.

AE United Arab Emirates,
الإمارات العربية المتحدة

BSH Home Appliances FZE
Round About 13,
Plot Nr MO-0532A
17312 Jebel Ali Free Zone – Dubai
Tel.: 04 881 4401
Fax: 04 881 4805
www.bosch-home.com

AT Österreich, Austria

BSH Hausgeräte
Gesellschaft mbH
Werkskundendienst
für Hausgeräte
Quellenstrasse 2
1100 Wien
Tel.: 0810 240 260*
Fax: 01 605 75 51 212
mailto:vie-stoerungsannahme@
bshg.com

Hotline für Espresso-Geräte:
Tel.: 0810 700 400*
www.bosch-home.at

*innerhalb Österreichs zum Regionaltarif

AU Australia

BSH Home Appliances Pty. Ltd.
7-9 Arco Lane
HEATHERTON, Victoria 3202
Tel.: 1300 368 339
Fax: 1300 306 818
valid only in AUS
mailto:bshau-as@bshg.com
www.bosch-home.com.au

BA Bosnia-Herzegovina
Bosna i Hercegovina,

"HIGH" d.o.o.
Odobasina 57
71000 Sarajewo
Info-Line: 061 100 905
Fax: 033 213 513
mailto:delicnanda@hotmail.com

BE Belgique, België, Belgium
BSH Home Appliances S.A.

Avenue du Laerbeek 74
Laarbeeklaan 74
1090 Bruxelles – Brussel
Tel.: 070 222 141
Fax: 024 757 291
mailto:bru-repairs@bshg.com
www.bosch-home.be

BG Bulgaria

EXPO2000-service
Ks. Ljulin, bl. 549/B - patrer
1359 Sofia
Tel.: 02 826 0148
Fax: 02 925 0991
mailto:service@expo2000.bg

BH Bahrain, البحرين

Khalaifat Est.
P.O. Box 5111
Manama
Tel.: 1759 2233
Fax: 1759 3340
mailto:info@khalaifat.com

BR Brasil, Brazil

Mabe Hortolândia
Eletrodomésticos Ltda.
Rua Barão Geraldo Rezende, 250
13020-440 Campinas/SP
Tel.: 0800 704 5446
Fax: 0193 737 7769
mailto:bshconsumidor@
ATENTO.com.br
www.boscheletrodomesticos.
com.br

CH Schweiz, Suisse,
Svizzera, Switzerland

BSH Hausgeräte AG
Werkskundendienst
für Hausgeräte
Fahrweidstrasse 80
8954 Geroldswil
mailto:ch-info.hausgeraete@
bshg.com
Service Tel.: 0848 840 040
Service Fax: 0848 840 041
mailto:ch-reparatur@bshg.com
Ersatzteile Tel.: 0848 880 080
Ersatzteile Fax: 0848 880 081
mailto:ch-ersatzteil@bshg.com
www.bosch-home.com

CY Cyprus, Κύπρος

BSH Ikiakes Syskeves-Service
39, Arh. Makaaniou III Str.
2407 Egomi/Nikosia (Lefkosia)
Tel.: 77 77 807
Fax: 022 658 128
mailto:bsh.service.cyprus@
cytanet.com.cy

CZ Česká Republika,
Czech Republic

BSH domácí spotřebiče s.r.o.
Firemní servis domácích
spotřebičů
Pekařská 10b
155 00 Praha 5
Tel.: 0251 095 546
Fax: 0251 095 549
www.bosch-home.com

DK Danmark, Denmark

BSH Hvidevarer A/S
Bosch Hvidevareservice
Telegrafvej 4
2750 Ballerup
Tel.: 44 89 89 85
Fax: 44 89 89 86
mailto:BSH-Service.dk@
BSHG.com
www.bosch-home.dk

EE Eesti, Estonia

SIMSON OÜ
Raua 55
10152 Tallinn
Tel.: 0627 8730
Fax: 0627 8733
mailto:teenindus@simson.ee

ES España, Spain

En caso de avería puede
ponerse en contacto con
nosotros, su aparato será
trasladado a nuestro taller
especializado de cafeteras.
Tel.: 902 28 88 38

BSH Electrodomésticos
España S.A.
Servicio BSH al Cliente
Polígono Malpica, Calle D,
Parcela 96 A
50016 Zaragoza
Tel.: 902 245 255
Fax: 976 578 425
mailto:CAU-Bosch@bshg.com
www.bosch-home.es

FI Suomi, Finland

BSH Kodinkoneet Oy
Itälahdenkatu 18 A, PL 123
00201 Helsinki
Tel.: 0207 510 700
Fax: 0207 510 780
mailto: Bosch-Service-FI@
bshg.com

www.bosch-home.fi
Lankapuhelimesta 8,28 snt/puhelu
+ 7 snt/min (alv 23%)
Matkapuhelimesta 8,28 snt/puhelu
+ 17 snt/min (alv 23%)

FR France

BSH Electroménager S.A.S.
50 rue Ardoin – BP 47
93401 SAINT-OUEN cedex
Service interventions à domicile:
01 40 10 11 00

Service Consommateurs:
0 892 698 010 (0,34 € TTC/mn)

Service Pièces Détachées
et Accessoires:
0 892 698 009 (0,34 € TTC/mn)
www.bosch-home.fr

GB Great Britain

BSH Home Appliances Ltd.
Grand Union House
Old Wolverton Road
Wolverton
Milton Keynes MK12 5PT
To arrange an engineer visit, to
order spare parts and accessories
or for product advice please visit
www.bosch-home.co.uk
or call
Tel.: 0844 8928979*

*Calls from a BT landline will be charged at
up to 3 pence per minute. A call set-up fee
of up to 6 pence may apply.

GR Greece, Ελλάς

BSH Ikiakes Siskeves A. B. E.
Central Branch Service
17 km E.O. Athinon-Lamias &
Potamou 20
145 64 Kifisia

Greece – Athens
Tel.: 2104 277 701
Fax: 2104 277 669

North-Greece – Thessaloniki
Tel.: 2310 497 200
Fax: 2310 497 220

South-Greece – Heraklion/Kreta
Tel.: 2810 325 403
Fax: 2810 324 585

Central-Greece – Patras
Tel.: 2610 330 478
Fax: 2610 331 832
mailto:cs_gr_helpdesk@bshg.com
www.bosch-home.gr

HK Hong Kong, 香港

BSH Home Appliances Limited
Unit 1 & 2, 3rd Floor
North Block, Skyway House
3 Sham Mong Road
Tai Kok Tsui, Kowloon
Hong Kong
Tel.: 2565 6151
Fax: 2565 6252
mailto:bshhkg.service@bshg.com

HR Hrvatska, Croatia

Andabaka d.o.o.
Gunduliceva 10
21000 Split
Info-Line: 021 481 403
Info-Fax: 021 481 402
mailto: servis@andabaka.hr

HU Magyarország, Hungary

BSH Háztartási Készülék
Kereskedelmi Kft.
Háztartási gépek márkaszervize
Királyhágó tér 8-9.
1126 Budapest

Hibabejelentés
Tel.: 01 489 5461
Fax: 01 201 8786
mailto:hibabejelentes@bsh.hu
Alkatrészrendelés
Tel.: 01 489 5463
Fax: 01 201 8786
mailto:alkatreszrendeles@bsh.hu
www.bosch-home.com

IE Republic of Ireland

BSH Home Appliances Ltd.
Unit F4, Ballymount Drive
Ballymount Industrial Estate
Walkinstown
Dublin 12

Service Requests, Spares and
Accessories
Tel.: 01450 2655
Fax: 01450 2520
www.bosch-home.eu.uk

IL Israel, ישראל

C/S/B Home Appliance Ltd.
Ulil Building
2, Hamelacha St.
Industrial Park North
71293 Lod
Tel.: 08 9777 222
Fax: 08 9777 245
mailto:csb-serv@zahav.net.il

IS Iceland

Smith & Norland hf.
Noatuni 4
105 Reykjavik
Tel.: 0520 3000
Fax: 0520 3011
www.sminor.is

IT Italia, Italy

BSH Elettrodomestici S.p.A.
Via. M. Nizzoli 1
20147 Milano (MI)
Numero verde 800 829120
mailto:mil-assistenza@bshg.com
www.bosch-home.com

KZ Kazakhstan, Қазақстан

IP "Batkayev Ildus A."
B. Momysh-uly Str.7
Chymkent 160018
Tel./Fax: 0252 31 00 06
mailto:evrika_kz@mail.ru

LB Lebanon, لبنان

Teheni, Hana & Co.
Boulevard Dora 4043 Beyrouth
P.O. Box 90449
Jdeideh 1202 2040
Tel.: 01 255 211
Fax: 01 257 359
mailto:Info@Teheni-Hana.com

LT Lietuva, Lithuania

Senuku prekybos centras UAB
Jonavos g. 62
44192 Kaunas
Tel.: 0372 12146
Fax: 0372 12165
www.senukai.lt

LU Luxembourg

BSH électroménagers S.A.
13-15, ZI Breedeweues
1259 Senningerberg
Tel.: 26349 300
Fax: 26349 315
mailto:
lux-service.electromenager@
bshg.com
www.bosch-home.com

LV Latvija, Latvia

Sia Olimpeks Elektroniks Ltd.
Bullu street 70c
1067 Riga
Tel.: 07 42 41 37
mailto:bt@olimpeks.lv

MD Moldova

S.R.L. "Rialto-Studio"
ул. Щусева 98
2012 Кишинев
тел./факс: 022 23 81 80
mailto:bosch-md@mail.ru

ME Crna Gora, Montenegro

Elektronika komerc
Ul. 27 Mart br. 2
81000 Podgorica
Tel./Fax: 020 662 444
Mobil: 069 324 812
mailto:ekobosch.servis@
t-com.me

MK Macedonia, Македонија

GORENEC
Jane Sandanski 69 lok. 3
1000 Skopje
Tel.: 02 2454 600
Mobil: 070 697 463
mailto:gorenec@yahoo.com

MT Malta

Oxford House Ltd.
Notabile Road
Mriehel BKR 14
Tel.: 021 442 334
Fax: 021 488 656
www.oxfordhouse.com.mt

NL Nederlande, Netherlands

BSH Huishoudapparaten B.V.
Burg. Stramanweg 122
1101 EN Amsterdam Zuidoost

Storingsmelding:
Tel.: 020 430 3 430
Fax: 020 430 3 445
mailto:contactcenter-nl@
bshg.com

Onderdelenverkoop:
Tel.: 020 430 3 435
Fax: 020 430 3 400
mailto:bosch-onderdelen@
bshg.com
www.bosch-home.nl

NO Norge, Norway

BSH Husholdningsapparater A/S
Grensesvingen 9
0661 Oslo
Tel.: 22 66 06 00
Fax: 22 66 05 50
mailto:Bosch-Service-NO@
bshg.com
www.bosch-home.no

NZ New Zealand

BSH Home Appliances Ltd.
Unit F2, 4 Orbit Drive
Mairangi Bay
Auckland 0632
Tel.: 09 477 0492
Fax: 09 477 2647
mailto:bshnz-cs@bshg.com
www.bosch-home.co.nz

PL Polska, Poland

BSH Sprzęt Gospodarstwa
Domowego Sp. z o.o.
Al. Jerozolimskie 183
02-222 Warszawa
Centrala Serwisu
Tel.: 0801 191 534
Fax: 022 57 27 709
mailto:Serwis.Fabryczny@
bshg.com
www.bosch-home.pl

PT Portugal

BSHP Electrodomésticos, Lda.
Rua Alto do Montijo, nº 15
2790-012 Carnaxide
Tel.: 707 500 545
Fax: 21 4250 701
mailto:bosch.electrodomesticos.pt@
bshg.com
www.bosch-home.pt

RO România, Romania

BSH Electrocasnice srl.
Sos. Bucuresti-Ploiesti,
nr.17-21, sect.1
13682 Bucuresti
Tel.: 0801 000 110
Fax: 021 203 9731
mailto:service.romania@
bshg.com
www.bosch-home.com

RU Russia, Россия

ООО "БСХ Бытовая техника"
Сервис от производителя
Малая Калужская 19/1
119071 Москва
тел.: 495 737 2961
факс: 495 737 2982
mailto:mok-kdhl@bshg.com
www.bosch-home.com

SE Sverige, Sweden

BSH Hushållsapparater AB
Landsvägen 32
169 29 Solna
Tel.: 0771 11 22 77
mailto:Bosch-Service-SE@
bshg.com
www.bosch-home.se

SG Singapore, 新加坡

BSH Home Appliances Pte. Ltd.
37 Jalan Pemimpin
Union Industrial Building
Block A, #01-03
577177 Singapore
Tel.: 6751 5000
Fax: 6751 5005
mailto:bshsgp.service@
bshg.com

SI Slovenija, Slovenia

BSH Hišni aparati d.o.o.
Litostrojska 48
1000 Ljubljana
Tel.: 01 583 08 87
Fax: 01 583 08 89
mailto:informacije.servis@
bshg.com
www.bosch-home.com

SK Slovensko, Slovakia

Technoservis Bratislava
Trhová 38
84108 Bratislava – Doubravka
Tel./Fax: 02 6446 3643
www.bosch-home.com

TR Türkiye, Turkey

BSH Ev Aletleri Sanayi
ve Ticaret A. S.
Cakmak Mahallesi,
Balkan Caddesi No: 51
34770 Ümraniye, Istanbul
Tel.: 0 216 444 6333
Fax: 0 216 528 9188
mailto:careline.turkey@bshg.com
www.bosch-home.com

TW Taiwan, 台灣

Achelis Taiwan Co. Ltd.
4th Floor, No.112
Chung Hsiao E. Road, Sec. 1
Taipei ROC 100
Tel.: 02 5556 2556
Fax: 02 5556 1235
www.boschappliance.com.tw

UA Ukraine, Україна

ТОВ "БСХ Побутова Техніка"
тел.: 044 4902095
www.bosch-home.com

XK Kosovo

NTP GAMA
Rruga Mag Prishtine-Ferizaj
70000 Ferizaj
Tel.: 038 502 448
Fax: 029 021 434
mailto:gama_mb@yahoo.com

XS Srbija, Serbia

SZR "SPECIJALELEKTRO"
Bulevar Milutina Milankovića 34
11070 Novi Beograd
Tel.: 011 6147 110
Fax: 011 6139 689
mailto:spec.el@eunet.rs

ZA South Africa

BSH Home Appliances (Pty) Ltd.
15th Road Randjespark
Private Bag X36, Randjespark
1685 Midrand – Johannesburg
Tel.: 086 002 6724
Fax: 086 617 1780
mailto:applianceserviceza@
bshg.com
www.bosch-home.com

Garantiebedingungen DEUTSCHLAND (DE)

Die nachstehenden Bedingungen, die Voraussetzungen und Umfang unserer Garantieleistung beschreiben, lassen die Gewährleistungsverpflichtungen des Verkäufers aus dem Kaufvertrag mit dem Endabnehmer unberührt.

Für dieses Gerät leisten wir Garantie gemäß nachstehenden Bedingungen:

1. Wir beheben unentgeltlich nach Maßgabe der folgenden Bedingungen (Nr. 2 - 6) Mängel am Gerät, die nachweislich auf einem Material- und/ oder Herstellungsfehler beruhen, wenn sie uns unverzüglich nach Feststellung und innerhalb von 24 Monaten nach Lieferung an den Erstendabnehmer gemeldet werden. Zeigt sich der Mangel innerhalb von 6 Monaten ab Lieferung, wird vermutet, dass es sich um einen Material- oder Herstellungsfehler handelt.

2. Die Garantie erstreckt sich nicht auf leicht zerbrechliche Teile wie z.B. Glas oder Kunststoff bzw. Glühlampen.

Eine Garantiepflcht wird nicht ausgelöst durch geringfügige Abweichungen von der Soll-Beschaffenheit, die für Wert und Gebrauchstauglichkeit des Gerätes unerheblich sind, oder durch Schäden aus chemischen und elektrochemischen Einwirkungen von Wasser, sowie allgemein aus anomalen Umweltbedingungen oder sachfremden Betriebsbedingungen oder wenn das Gerät sonst mit ungeeigneten Stoffen in Berührung gekommen ist. Ebenso kann keine Garantie übernommen werden, wenn die Mängel am Gerät auf Transportschäden, die nicht von uns zu vertreten sind, nicht fachgerechte Installation und Montage, Fehlgebrauch, eine nicht haushaltsübliche Nutzung, mangelnde Pflege oder Nichtbeachtung von Bedienungs- oder Montagehinweisen zurückzuführen sind.

Der Garantieanspruch erlischt, wenn Reparaturen oder Eingriffe von Personen vorgenommen werden, die hierzu von uns nicht ermächtigt sind, oder wenn unsere Geräte mit Ersatzteilen, Ergänzungs- oder Zubehörteilen versehen werden, die keine Originalteile sind und dadurch ein Defekt verursacht wird.

3. Die Garantieleistung erfolgt in der Weise, dass mangelhafte Teile nach unserer Wahl unentgeltlich instandgesetzt oder durch einwandfreie Teile ersetzt werden.

Geräte, die zumutbar (z.B. im PKW) transportiert werden können, und für die unter Bezugnahme auf diese Garantie eine Garantieleistung beansprucht wird, sind unserer nächstgelegenen Kundendienststelle oder unserem Vertragskundendienst zu übergeben oder zuzusenden. Instandsetzungen am Aufstellungsort können nur für stationär betriebene (feststehende) Geräte verlangt werden.

Es ist jeweils der Kaufbeleg mit Kauf- und/oder Lieferdatum vorzulegen. Ersetzte Teile gehen in unser Eigentum über.

4. Sofern die Nachbesserung von uns abgelehnt wird oder fehlschlägt, wird innerhalb der oben genannten Garantiezeit auf Wunsch des Endabnehmers kostenfrei gleichwertiger Ersatz geliefert.

5. Garantieleistungen bewirken weder eine Verlängerung der Garantiefrist, noch setzen sie eine neue Garantiefrist in Lauf. Die Garantiefrist für eingebaute Ersatzteile endet mit der Garantiefrist für das ganze Gerät.

6. Weitergehende oder andere Ansprüche, insbesondere solche auf Ersatz außerhalb des Gerätes entstandener Schäden sind - soweit eine Haftung nicht zwingend gesetzlich angeordnet ist - ausgeschlossen.

Diese Garantiebedingungen gelten für in Deutschland gekaufte Geräte. Werden Geräte ins Ausland verbracht, die die technischen Voraussetzungen (z.B. Spannung, Frequenz, Gasarten, etc.) für das entsprechende Land aufweisen und die für die jeweiligen Klima- und Umweltbedingungen geeignet sind, gelten diese Garantiebedingungen auch, soweit wir in dem entsprechenden Land ein Kundendienstnetz haben. Für im Ausland gekaufte Geräte gelten die von unserer jeweils zuständigen Landesvertretung herausgegebenen Garantiebedingungen. Diese können Sie über Ihren Fachhändler, bei dem Sie das Gerät gekauft haben, oder direkt bei unserer Landesvertretung anfordern.

Beachten Sie unser weiteres Kundendienst-Angebot:

Auch nach Ablauf der Garantie stehen Ihnen unser Werkskundendienst und unsere Servicepartner zur Verfügung.

Robert Bosch Hausgeräte GmbH
Carl-Wery-Str. 34 / 81739 München // Germany

Für Produktinformationen sowie Anwendungs- und Bedienungsfragen aus Deutschland:

Bosch-Infoteam

(Mo-Fr: 8.00-18.00 Uhr erreichbar)

Tel.: 01805 267242* oder unter

bosch-infoteam@bshg.com

*) 0,14 €/Min. aus dem Festnetz,

Mobilfunk max. 0,42 €/Min.

Nur für Deutschland gültig!

9000634232

TES703-RW en/fr/it/nl/ru/cz

10/11