

beko

Refrigerator

User manual

Холодильники
Посібник користувача

Холодильник
Инструкция по эксплуатации

Тоңазытқыш
Пайдаланушы нұсқаулығы

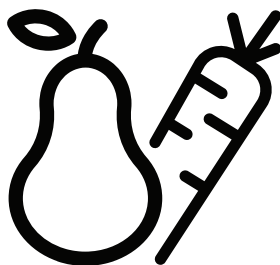

BCNE400I35ZS

EN / UK / RUS / KK



RECYCLED &
RECYCLABLE PAPER



ПАПІР НА ІЗ ВТОРИННОЇ
СИРОВИНИ ТА
МАКУЛАТУРИ



ПЕРЕРАБОТАННАЯ И
ПЕРЕРАБАТЫВАЕМАЯ
БУМАГА



ҚАЙТА ӨНДЕЛГЕН ЖӘНЕ
ҚАЙТА ӨНДЕУГЕ
БОЛАТЫН ҚАҒАЗ

58 6932 0000/AC

**Dear Customer,
Please read this manual before using the product.**

Thank you for choosing this product. We would like you to achieve the optimal efficiency from this high quality product which has been manufactured with state of the art technology. To do this, carefully read this manual and any other documentation provided before using the product and keep it as a reference. Heed all information and warnings in the user manual. This way, you will protect yourself and your product against the dangers that may occur. Keep the user manual. Include this guide with the unit if you hand it over to someone else.

The following symbols are used in the user guide:



Hazard that may result in death or injury.

NOTICE A hazard that may cause material damage to the product or its surroundings



Important information or useful tips on operation.



Read the user manual.

1 Safety Instructions **5**

-  1.1 Purpose of usage.....5
-  1.2 Safety of children, vulnerable persons and pets.....5
-  1.3 Electrical safety..... 6
-  1.4 Handling Safety 6
-  1.5 Installation Safety 6
-  1.6 Operational safety 7
-  1.7 Maintenance and cleaning safety 9
-  1.8 HomeWhiz..... 9
-  1.9 Lighting 9

2 Environmental instructions**10**

3 Your Refrigerator **11**

4 Installation **12**

- 4.1. Points to be paid attention to when the relocation of the refrigerator 12
- 4.2. Electrical connection..... 12
- 4.3. Disposing of the packaging..... 13
- 4.4. Disposing of your old refrigerator 13
- 4.5. Placing and Installation..... 13

5 Preparation **14**

6 Operating the product **17**

- 6.1. Blue light/HarvestFresh..... 18
- 6.2. Defrosting 18
- 6.3. Placing the food 19
- 6.4. Changing the illumination lamp .. 19

7 Maintenance and cleaning **20**

8 Troubleshooting **21**

1 Safety Instructions

- This section includes the safety instructions necessary to prevent the risk of personal injury or material damage.
- Our company shall not be held responsible for damages that may occur if these instructions are not observed.

 Installation and repair operations shall always be performed by Authorized Service.

 Always use genuine spare parts and accessories.

 Original spare parts will be provided for 10 years, following the product purchasing date.

 Do not repair or replace any part of the product unless specified expressly in the user manual.

 Do not perform any modifications on the product.

1.1 Purpose of usage

- This product is not intended for commercial use and it shall not be used out of its intended purpose.

This product is intended for operating interiors, such as households or similar. For example;

- In the staff kitchens of the stores, offices and other working environments,
- In farm houses,
- In the units of hotels, motels or other resting facilities that are used by the customers,
- In hostels, or similar environments,
- In catering services and similar non-retail applications.

This product shall not be used in open or enclosed external environments such as vessels, balconies or terraces. Exposing

the product to rain, snow, sunlight and wind may cause risk of fire.

1.2 Safety of children, vulnerable persons and pets

- This product may be used by children aged 8 years and older and persons with underdeveloped physical, sensory or mental capabilities or lack of experience and knowledge if they have been given supervision or instruction concerning use of the appliance in a the product safe way and the hazards involved.
- Children between 3 and 8 years are allowed to put and take out food to/from the cooler product.
- Electrical products are dangerous for children and pets. Children and pets must not play with, climb on, or enter the product.
- Cleaning and user maintenance should not be performed by children unless there is someone overseeing them.
- Keep the packaging materials away from children. Risk of injury and suffocation.
- Before disposing of old products that shall not be used any more:
 1. Unplug the power cord from the mains socket.
 2. Cut the power cord and remove it from the appliance together with the plug.
 3. Do not remove the racks and drawers from the product to prevent children from getting inside the appliance.
 4. Remove the doors.
 5. Store the product so that it shall not be tipped over.
 6. Do not allow children to play with the scrapped product.

Safety instructions

- Do not dispose of the product by throwing it into fire. Risk of explosion.
- If there is a lock available in the product's door, keep the key out of children's reach.

⚠️ 1.3 Electrical safety

- The product shall not be plugged into the outlet during installation, maintenance, cleaning, repair, and transportation operations.
- If the power the cord is damaged, it shall be replaced by authorized service only to avoid any risk that may occur.
- Do not tuck the power cord under the product or to the rear of the product. Do not put heavy items on the power cord. The power cord should not be bent, crushed, and come into contact with any heat source.
- Do not use an extension cord, multi-plug or adaptor to operate your product.
- Portable multi sockets or portable power supplies may overheat and cause fire. Thus, do not have a multi-plug behind or in the vicinity of the product.
- The plug shall be easily accessible. If this is not possible, a mechanism that meets the electrical legislation and that disconnects all terminals from the mains (fuse, switch, main switch, etc.) shall be available on the electrical installation.
- Do not touch the plug with wet hands.
- When unplugging the appliance, don't hold the power cord, but the plug.

⚠️ 1.4 Handling Safety

- This product is heavy, do not handle it by yourself.
- Do not hold the product from its door while handling the product.
- Be careful not to damage the cooling system and the pipes while handling the product. Do not operate the product if the pipes are damaged, and contact an authorized service.

⚠️ 1.5 Installation Safety

- Contact the Authorized Service for the product's installation. To prepare the product for installation, see the information in the user guide and make sure the electric and water utilities are as required. If the installation is not suitable, call a qualified electrician and plumber to have them make the necessary arrangements. Otherwise, electric shock, fire, issues with the product or injuries may occur.
- Check for any damage on the product before installing it. Do not have the product installed if it is damaged.
- Place the product on a level and hard surface and balance with the adjustable legs. Otherwise, the refrigerator may tip over and cause injuries.
- The product shall be installed in a dry and ventilated environment. Do not keep carpets, rugs or similar floor covers under the product. This may cause risk of fire as a result of inadequate ventilation!
- Do not block or cover ventilation holes. Otherwise, power consumption may be increased and damage to your product may occur.
- Do not connect the product to supply systems such as solar power supplies.

Safety instructions

Otherwise, damage to your product may occur as a result of the abrupt voltage fluctuations!

- The more refrigerant a refrigerator contains, the bigger its installation room shall be. In very small rooms, a flammable gas-air mixture may occur in case of a gas leak in the cooling system. At least 1 m³ of volume is required for each 8 grams of refrigerant. The amount of the refrigerant available in your product is specified in the Type Label.
- The installation place of the product shall not be exposed to direct sunlight and it shall not be in the vicinity of a heat source such as stoves, radiators, etc.

If you cannot prevent installation of the product in the vicinity of a heat source, you shall use a suitable insulation plate and the minimum distance to the heat source shall be as specified below.

- At least 30 cm away from heat sources such as stoves, heating units and heaters, etc.,

- And at least 5 cm away from electric ovens.

- Your product has the protection class of I. Plug the product in a grounded socket that conforms with the Voltage, Current and Frequency values specified in the type label. The socket outlet shall be equipped with a fuse with a rating of 10 A - 16 A. Our company shall not be responsible for the damages that shall be incurred as a result of operating the product without ensuring ground and electrical connections made as per local or national regulations.

- The product's power cable must be unplugged during installation. Otherwise, risk of electric shock and injury may occur!
- Do not plug the product to loose, broken, dirty, greasy sockets or sockets that has come out their seats or sockets with a risk of water contact.
- Place the power cord and hoses (if available) of the product so that they shall not cause a risk of tripping over.
- Penetration of humidity to live parts or to the power cord may cause short circuit. Thus, do not use the product in humid environments or in areas where water may splash (e.g. garage, laundry room, etc.) If the refrigerator is wet by water, unplug it and contact an authorized service.
- Do not connect your refrigerator to power saving devices. These systems are harmful for the product.

1.6 Operational safety

- Do not use chemical solvents on the product. These materials contain an explosion risk.
- In case of a failure of the product, unplug it and do not operate until it is repaired by the authorized service. There is a risk of electric shock!
- Do not place a source of flame (e.g. candles, cigarettes, etc.) on the product or in the vicinity of it.
- Do not get on the product. Risk of falling and injury!
- Do not cause damage to the pipes of the cooling system using sharp and piercing tools. The refrigerant that sprays out in case of puncturing the gas pipes, pipe extensions or upper surface coatings may cause irritation of skin and injuries of the eyes.
- Do not place and operate electric appliances inside the refrigerators/deep freezer unless it is advised by the manufacturer.

Safety instructions

- Do not jam any parts of your hands or your body to the moving parts inside the product. Be careful to prevent jamming of your fingers between the refrigerator and its door. Be careful while opening or closing the door if there are children around.
- Do not put ice cream, ice cubes or frozen food to your mouth as soon as you take them out of the freezer. Risk of frostbite!
- Do not touch the inner walls, metal parts of the freezer or food kept inside the refrigerator with wet hands. Risk of frostbite!
- Do not place soda cans or cans and bottles that contain fluids that may be frozen to the freezer compartment. Cans or bottles may explode. Risk of injury and material damage!
- Do not use or place materials sensitive against temperature such as flammable sprays, flammable objects, dry ice or other chemical agents in the vicinity of the refrigerator. Risk of fire and explosion!
- Do not store explosive materials such as aerosol cans with flammable materials inside the product.
- Do not place cans containing fluids over the product. Splashing of water on an electrical part may cause the risk of an electric shock or a fire.
- This product is not intended for storage and cooling of medicines, blood plasma, laboratory preparations or similar materials and products that are subject to the Medical Products Directive.
- If the product is used against its intended purpose, it may cause damage to or deterioration of the products kept inside.
- If your refrigerator is equipped with blue light, do not look at this light with optical devices. Do not stare directly at UV LED light for a long time. Ultraviolet rays may cause eye strain.
- Do not fill the product with more food than its capacity. Injuries or damages may occur if the contents of the refrigerator falls when the door is opened. Similar problems may occur when an object is placed over the product.
- Ensure that you have removed any ice or water that may have fallen to the floor to prevent injuries.
- Change the locations of the racks/ bottle racks on the door of your refrigerator while the racks are empty only. Danger of physical injury!
- Do not place objects that may fall/ tipped over on the product. These objects may fall while opening or closing the door and cause injuries and/or material damages.
- Do not hit or exert excessive pressure on glass surfaces. Broken glass may cause injuries and/or material damages.
- The cooling system in your product contains R600a refrigerant. The refrigerant type used in the product is specified in the the type label. This gas is flammable. Therefore, be careful not to damage the cooling system and the pipes while operating the product. In case of damage to the pipes;
 - do not touch the product or the power cord,

Safety instructions

- Keep the product away from potential sources of fire that may cause the product to catch fire.

- ventilate the area where the product is placed. Do not use a fan.

- Contact authorized service.

- If the product is damaged and you observe gas leak, please stay away from the gas. Gas may cause frostbite if it contacts your skin.

1.7 Maintenance and cleaning safety

- Do not pull by the door handle if you shall move the product for cleaning purposes. Handle may cause injuries if it is pulled too hard.
- Do not clean the product by spraying or pouring water on the product and inside the product. Risk of electric shock and fire.
- Do not use sharp or abrasive tools to clean the product. Do not use materials such as household cleaning agents, detergents, gas, gasoline, alcohol, wax, etc.
- Use cleaning and maintenance agents that are not harmful for food only inside the product.
- Do not use steam or steamed cleaning materials for cleaning the product and thawing the ice inside it. Steam contacts the live areas in your refrigerator and causes short circuit or electric shock!
- Take care to keep water away from the electronic circuits or lighting of the product.
- Use a clean, dry cloth to wipe the dust or foreign material on the tips of the plugs. Do not use a wet or damp piece of cloth to clean the plug. Otherwise, risk of fire or electric shock may occur.

1.8 HomeWhiz

(May not be applicable for all models)

- Follow the safety warnings even if you are away from the product while operating the product via HomeWhiz app. Also, pay attention to the warnings in the app.

1.9 Lighting

(May not be applicable for all models)

- Contact an authorized service when you shall replace the LED / bulb using for lighting.

2 Environmental instructions

2.1 Compliance with the WEEE Directive and Disposing of the Waste Product:

This product complies with EU WEEE Directive (2012/19/EU). This product bears a classification symbol for waste electrical and electronic equipment (WEEE).



This symbol indicates that this product shall not be disposed with other household wastes at the end of its service life.

Used device must be returned to official collection point for recycling of electrical and electronic devices. To find these collection systems please contact to your local authorities or retailer where the product was purchased. Each household performs important role in recovering and recycling of old appliance. Appropriate disposal of used appliance helps prevent potential negative consequences for the environment and human health.

2.2 Compliance with RoHS Directive

The product you have purchased complies with EU RoHS Directive (2011/65/EU). It does not contain harmful and prohibited materials specified in the Directive.

2.3 Package information



Packaging materials of the product are manufactured from recyclable materials in accordance with our National Environment Regulations. Do not dispose of the packaging materials together with the domestic or other wastes. Take them to the packaging material collection points designated by the local authorities.

3 Your Refrigerator

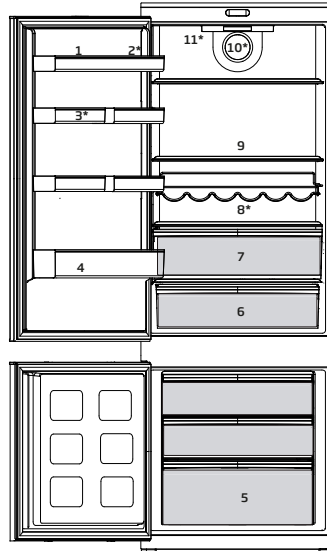
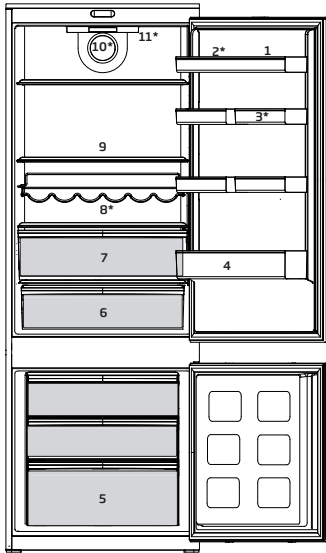

1. Top door shelves
2. Egg section
3. Adjustable door shelves
4. Bottle shelf
5. Freezer drawers
6. Dairy compartment
7. Crispers
8. Wine rack
9. Adjustable shelves
10. Fan
11. Controller display & Light

***May not be available in all models**



Figures that take place in this instruction manual are schematic and may not correspond exactly with your product. If the subject parts are not included in the product you have purchased, then it is valid for other models.

4 Installation

 Read the "Safety Instructions" section first!

 The manufacturer will not be liable for any event caused by disregarding the information supplied in this user manual.

4.1. Points to be paid attention to when the relocation of the refrigerator

1. Your refrigerator should be unplugged. Before transportation of your refrigerator, it should be emptied and cleaned.

2. Before it is re-packaged, shelves, accessories, crisper, etc. inside your refrigerator should be fixed with adhesive tape and secured against impacts. Package should be bound with a thick tape or sound ropes and the transportation rules on the package should be strictly observed.

3. Original packaging and foam materials should be kept for future transportations or moving.

Before you start the refrigerator, **Check the following before you start to use your refrigerator:**

1. Clean the interior of the refrigerator as recommended in the "Maintenance and cleaning" section.

2. Connect the plug of the refrigerator to the wall socket. When the fridge door is opened, fridge internal lamp will turn on.

3. When the compressor starts to operate, a sound will be heard. The liquid and gases sealed within the refrigeration system may also give rise to noise, even if the compressor is not running and this is quite normal.

4. Front edges of the refrigerator may feel warm. This is normal. These areas are designed to be warm to avoid condensation.

4.2. Electrical connection

Connect your product to a grounded socket which is being protected by a fuse with the appropriate capacity.

Important:

The connection must be in compliance with national regulations.

- The power plug must be easily accessible after installation.
- Electrical safety of your refrigerator shall be guaranteed only if the earth system in your house complies with standards.
- The voltage stated on the label located at left inner side of your product should be equal to your network voltage.
- Extension cables and multi plugs must not be used for connection.

 A damaged power cable must be replaced by a qualified electrician.

 Product must not be operated before it is repaired! There is the risk of electric shock!

Installation

4.3. Disposing of the packaging

The packing materials may be dangerous for children. Keep the packing materials out of the reach of children or dispose of them by classifying them in accordance with the waste instructions stated by your local authorities. Do not throw away with regular house waste, throw away on packaging pick up spots designated by the local authorities.

The packing of your refrigerator is produced from recyclable materials.

4.4. Disposing of your old refrigerator

Dispose of your old refrigerator without giving any harm to the environment.

- You may consult your authorized dealer or waste collection center of your municipality about the disposal of your refrigerator.

Before disposing of your refrigerator, cut off the electric plug and, if there are any locks on the door, make them inoperable in order to protect children against any danger.

4.5. Placing and Installation

 If the entrance door of the room where the refrigerator will be installed is not wide enough for the refrigerator to pass through, then carefully remove the doors of your refrigerator and pass it sideways through the door.

1. Install your refrigerator to a place that allows ease of use.

2. Keep your refrigerator away from heat sources, humid places and direct sunlight.

3. There must be appropriate air ventilation around your refrigerator in order to achieve an efficient operation. If the refrigerator is to be placed in a recess in the wall, there must be at least 5 cm distance with the ceiling and at least 5 cm with the wall. Do not place your product on the materials such as rug or carpet.

4. Place your refrigerator on an even floor surface to prevent jolts.

5. This product cannot be used in rooms where the temperature drops below 5°C.

6. Your product requires adequate air circulation to function efficiently. If the product will be placed in an alcove, remember to leave at least 5 cm clearance between the product and the ceiling, rear wall and the side walls. If the product will be placed in an alcove, remember to leave at least 5 cm clearance between the product and the ceiling, rear wall and the side walls. Check if the rear wall clearance protection component is present at its location (if provided with the product). If the component is not available, or if it is lost or fallen, position the product so that at least 5 cm clearance shall be left between the rear surface of the product and the wall of the room. The clearance at the rear is important for efficient operation of the product.

WARNING:

Do not locate extension sockets or charging transformers/power supplies or Lithium-Iron battery operated products adjacent to the compressor as they could overheat.

5 Preparation

-  Read the "Safety Instructions" section first!
- Your refrigerator should be installed at least 30 cm away from heat sources such as hobs, ovens, central heater and stoves and at least 5 cm away from electrical ovens and should not be located under direct sunlight.
 - The ambient temperature of the room where you install your refrigerator should at least be -5°C . Operating your refrigerator under cooler conditions is not recommended with regard to its efficiency.
 - Please make sure that the interior of your refrigerator is cleaned thoroughly.
 - If two refrigerators are to be installed side by side, there should be at least 2 cm distance between them.
 - When you operate your refrigerator for the first time, please observe the following instructions during the initial six hours.
 - The door should not be opened frequently.
 - It must be operated empty without any food in it.
 - Do not unplug your refrigerator. If a power failure occurs out of your control, please see the warnings in the "Recommended solutions for the problems" section.
 - Original packaging and foam materials should be kept for future transportations or moving.
 - The baskets/drawers that are provided with the chill compartment must always be in use for low energy consumption and for better storage conditions.
 - Food contact with the temperature sensor in the freezer compartment may increase energy consumption of the appliance. Thus any contact with the sensor(s) must be avoided.
 - In some models, the instrument panel automatically turns off 5 minutes after the door has closed. It will be reactivated when the door has opened or pressed on any key.
 - Due to temperature change as a result of opening/closing the product door during operation, condensation on the door/body shelves and the glass containers is normal

Reversing the doors

Proceed in numerical order

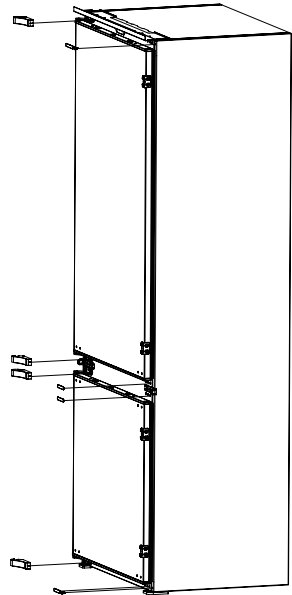
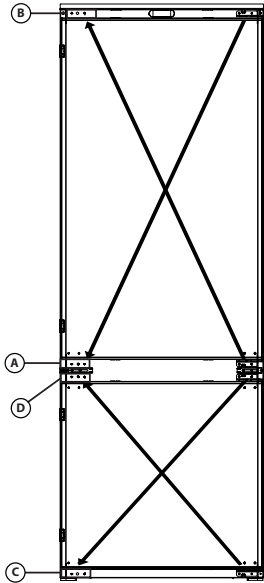
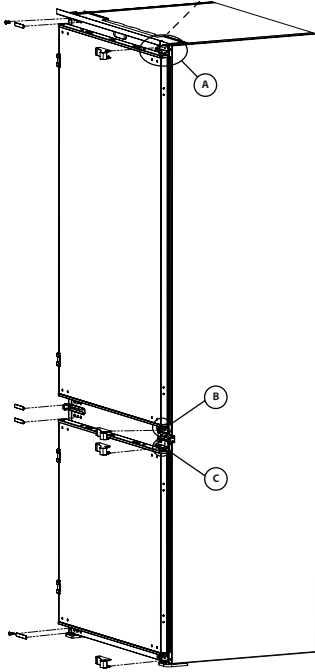
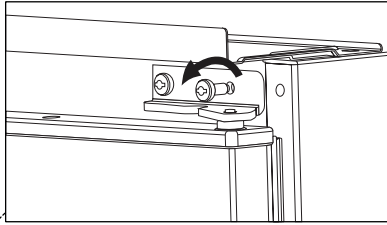

Reversing the doors

Proceed in numerical order

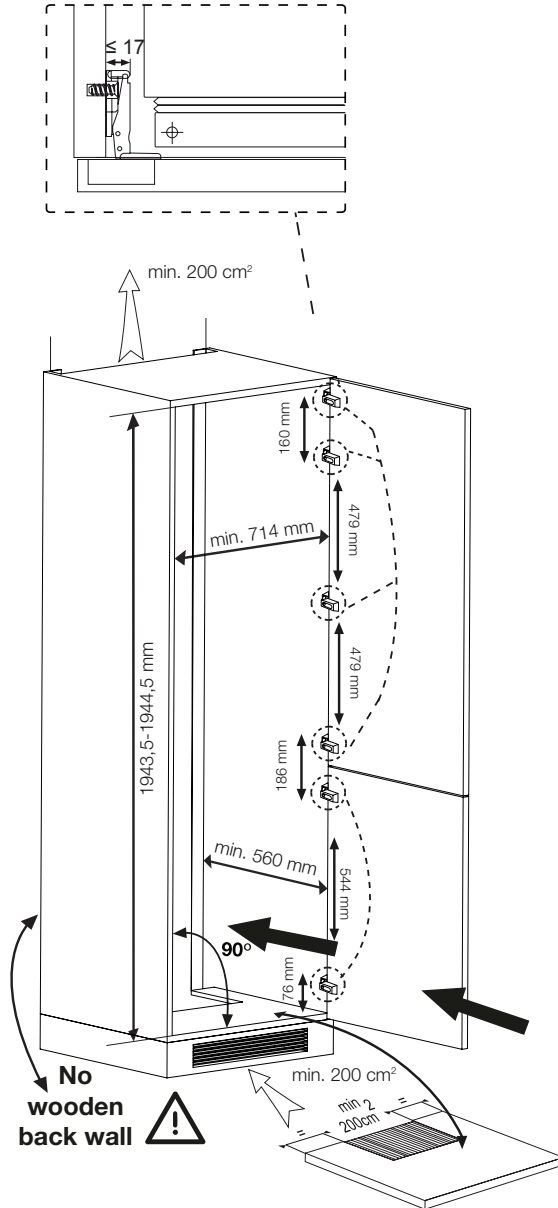

NOTE: The specified energy consumption is based on a cabinet depth of 575mm. The product will work properly at a cabinet depth of 560mm also however it consumes slightly more energy.

6 Operating the product

 Read the "Safety Instructions" section first!

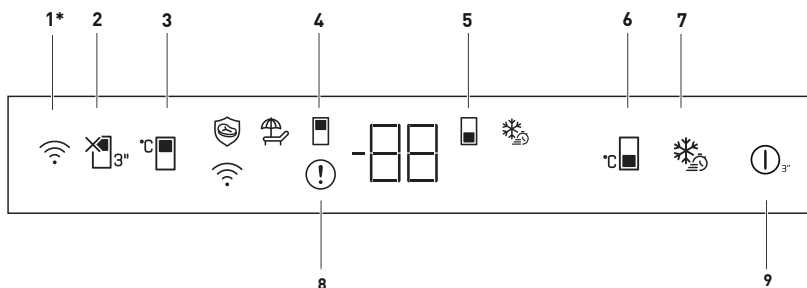

1. Wireless Key

This Key is used to make a wireless connection with your product via HomeWhiz mobile app. ()

When the Key is pressed for a long period (3 seconds), the LED on the key flashes slowly (with intervals of 0.5 seconds). The home network is initialized on the product this way.

After achieving wireless connection with the product, the LED on the key illuminates continuously.

When the initial connection is established, you may activate/deactivate the connection with a short press on this key. Until the connection is established, the LED on the key

blinks quickly (with the interval of 0.2 seconds). When the connection is active, the LED shall light up continuously.

If the connection cannot be established for a long period, check your connection settings and refer to the "Troubleshooting" section provided in the user manual.

HomeWhiz application shall be used for wireless connection. Installation steps are described on the application during installation.

You may access the application by reading the QR code available on the HomeWhiz label on the product. The App is offered through App Store for IOS devices, and through Play Store for Android devices.

Visit <https://www.homewhiz.com/> for detailed information.

2. Vacation Function Key:

Press the key for 3 seconds to activate the vacation function. Vacation mode is activated and the vacation symbol () is illuminated. "-" shall be displayed on the Cooling Compartment temperature indicator and the cooling compartment does not actively perform cooling. You shall not keep your food in the cooling compartment when this function is activated. The other compartments continue to cool according to the set temperatures. Press the key for 3 seconds again to cancel this function.



Figures in this user manual are schematic and may not match the product exactly. If the subject parts are not included in the product you have purchased, then those parts are valid for other models.

Operating the product

3. Cooling Compartment Temperature Setting Key:

Allows setting of temperature for cooler compartment. Pressing this key will enable the cooling compartment temperature to be set at 8,7,6,5,4,3,2 and 1 Celcius.

4. Cooling Compartment Symbol:

The temperature values of the cooling compartment is displayed on the screen when this symbol is active.

5. Freezing Compartment Symbol:

The temperature values of the freezing compartment is displayed on the screen when this symbol is active.

6. Freezing Compartment Temperature Setting Key:

Temperature setting is made for cooler compartment. Pressing this key will enable the freezer compartment temperature to be set at -18,-19,-20,-21,-22,-23,-24 Celsius.

7. Quick Freezing Key:

When the quick freeze key is pressed, the quick freeze symbol () shall be illuminated and the quick freeze function shall be activated. Freezing compartment temperature is set to -27 Celcius. Function is cancelled when the key is pressed again. The quick freezing function shall be automatically cancelled after 24 hours. To freeze a large amount of fresh food, press the quick freeze key before placing the food in the freezer compartment.

8. Fault Condition Indicator:

This indicator () shall be active when your refrigerator cannot perform adequate cooling or in case of any sensor error. "E" shall be displayed on the Freezing Compartment temperature indicator and figures such as 1,2,3... shall

be displayed on the cooling compartment temperature indicator. These figures provide information to the authorized service on the error that has occurred. Exclamation mark may be displayed when you load warm food to the freezing compartment or keep the door open for a long period of time. This is not a fault, this warning shall be removed when the food is cooled down or when any key is pressed.

9. On/Off Function:

This function () allows you to make the Fridge turn off when pressed for 3 seconds. The fridge could be turned on by pressing On/Off button for 3 seconds again . When the function is active, all indicators turn off.

Operating the product

6.1. Blue light/HarvestFresh

*May not be available in all models

For the blue light,

Fruits and vegetables stored in the crispers that are illuminated with a blue light continue their photosynthesis by means of the wavelength effect of blue light and thus preserve their vitamin content.

For HarvestFresh,

Fruits and vegetables stored in crispers illuminated with the HarvestFresh technology preserve their vitamins for a longer time thanks to the blue, green, red lights and dark cycles, which simulate a day cycle.

If you open the door of the refrigerator during the dark period of the HarvestFresh technology, the refrigerator will automatically detect this and enable the blue-green or red light to illuminate the crisper for your convenience. After you have closed the door of the refrigerator, the dark period will continue, representing the night time in a day cycle.

6.2. Defrosting

A) Fridge Compartment

The fridge compartment defrosts automatically. The defrosting water runs to the drain tube via a collection container at the back of the appliance (1). (see diagram) During defrosting water droplets may form at the back of the fridge compartment where concealed evaporator is located. Some droplets may remain on the liner and refreeze when defrosting is completed. Do not allow items in the fridge to touch the back wall as the water droplets will make them wet. Do not use pointed or sharp edged objects such as knives, forks to remove the droplets which have frozen.

If at any time the defrost water does not drain from the collection channel, check to ensure that no food particles have blocked the drain tube. The drain tube can be cleared by pushing the special plastic plunger provided down the drain tube (2). If the frost layer reaches about 1/4" (7 mm), reduce the setting (i.e. from 4 to 1) to restart automatic defrosting.

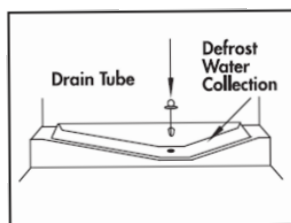

Operating the product

B) Freezer compartment

Defrosting is very straightforward and without mess, thanks to a special defrost collection basin.

Defrost twice a year or when a frost layer of around 7 (1/4") mm has formed. To start the defrosting procedure, switch off the appliance at the socket outlet and pull out the mains plug.

All food should be wrapped in several layers of newspaper and stored in a cool place (e.g. fridge or larder).

Containers of warm water may be placed carefully in the freezer to speed up the defrosting.

Do not use pointed or sharp-edged objects, such as knives or forks to remove the frost.

Never use hairdryers, electrical heaters or other such electrical appliances for defrosting.

Sponge out the defrost water collected in the bottom of the freezer compartment. After defrosting, dry the interior thoroughly.

Insert the plug into the wall socket and switch on the electricity supply.

6.3.Placing the food

Egg tray	Egg
Fridge compartment shelves	Food in pans, covered plates and closed containers
Fridge compartment door shelves	Small and packaged food or drinks (such as milk, fruit juice and beer)
Crisper	Vegetables and fruits

6.4.Changing the illumination lamp

To change the Bulb/LED used for illumination of your refrigerator, call your AuthorisedService.

The lamp(s) used in this appliance is not suitable for household room illumination. The intended purpose of this lamp is to assist the user to place foodstuffs in the refrigerator/freezer in a safe and comfortable way.

The lamps used in this appliance have to withstand extreme physical conditions such as temperatures below -20 °C.

(only chest and upright freezer)

7 Maintenance and cleaning

-  Read the "Safety Instructions" section first!
-  Never use gasoline, benzene or similar substances for cleaning purposes.
-  We recommend that you unplug the appliance before cleaning.
-  Never use any sharp abrasive instrument, soap, household cleaner, detergent and wax polish for cleaning.
-  For non-No Frost products, water drops and frosting up to a fingerbreadth occur on the rear wall of the Fridge compartment. Do not clean it; never apply oil or similar agents on it.
-  Only use slightly damp microfiber cloths to clean the outer surface of the product. Sponges and other types of cleaning cloths may scratch the surface.
-  Use lukewarm water to clean the cabinet of your refrigerator and wipe it dry.
-  Use a damp cloth wrung out in a solution of one teaspoon of bicarbonate of soda to one pint of water to clean the interior and wipe it dry.
-  Make sure that no water enters the lamp housing and other electrical items.
-  If your refrigerator is not going to be used for a long period of time, unplug the power cable, remove all food, clean it and leave the door ajar.
-  Check door seals regularly to ensure they are clean and free from food particles.
-  To remove door racks, remove all the contents and then simply push the door rack upwards from the base.
-  Never use cleaning agents or water that contain chlorine to clean the outer surfaces and chromium coated parts of the product. Chlorine causes corrosion on such metal surfaces.
-  Do not use sharp, abrasive tools, soap, household cleaning agents, detergents, kerosene, fuel oil, varnish etc. to prevent removal and deformation of the prints on the plastic part. Use lukewarm water and a soft cloth for cleaning and then wipe it dry.

Protection of plastic surfaces

-  Do not put the liquid oils or oil-cooked meals in your refrigerator in unsealed containers as they damage the plastic surfaces of your refrigerator. In case of spilling or smearing oil on the plastic surfaces, clean and rinse the relevant part of the surface at once with warm water.

8 Troubleshooting

Please review this list before calling the service. It will save your time and money. This list includes frequent complaints that are not arising from defective workmanship or material usage. Some of the features described here may not exist in your product.

The refrigerator does not operate.

- The plug is not inserted into the socket correctly. >>>Insert the plug into the socket securely.
- The fuse of the socket which your refrigerator is connected to or the main fuse have blown out. >>>Check the fuse.

Condensation on the side wall of the fridge compartment (MULTIZONE, COOL CONTROL and FLEXI ZONE).

- Door has been opened frequently. >>>Do not open and close the door of refrigerator frequently.
- Ambient is very humid. >>>Do not install your refrigerator into highly humid places.
- Food containing liquid is stored in open containers. >>>Do not store food with liquid content in open containers.
- Door of the refrigerator is left ajar. >>>Close the door of the refrigerator.
- Thermostat is set to a very cold level. >>>Set the thermostat to a suitable level.

Compressor is not running

- Protective thermic of the compressor will blow out during sudden power failures or plug-out plug-ins as the refrigerant pressure in the cooling system of the refrigerator has not been balanced yet. The refrigerator will start running approximately after 6 minutes. Please call the service if the refrigerator does not startup at the end of this period.
- The fridge is in defrost cycle. >>>This is normal for a full-automatically defrosting refrigerator. Defrosting cycle occurs periodically.
- The refrigerator is not plugged into the socket. >>>Make sure that the plug is fit into the socket.
- Temperature settings are not made correctly. >>>Select the suitable temperature value.
- There is a power outage. >>>Refrigerator returns to normal operation when the power restores.

The operation noise increases when the refrigerator is running.

- The operating performance of the refrigerator may change due to the changes in the ambient temperature. It is normal and not a fault.

The refrigerator is running frequently or for a long time.

Troubleshooting

- New product may be wider than the previous one. Larger refrigerators operate for a longer period of time.
- The room temperature may be high. >>>It is normal that the product operates for longer periods in hot ambient.
- The refrigerator might be plugged in recently or might be loaded with food. >>>When the refrigerator is plugged in or loaded with food recently, it will take longer for it to attain the set temperature. This is normal.
- Large amounts of hot food might be put in the refrigerator recently. >>>Do not put hot food into the refrigerator.
- Doors might be opened frequently or left ajar for a long time. >>>The warm air that has entered into the refrigerator causes the refrigerator to run for longer periods. Do not open the doors frequently.
- Freezer or fridge compartment door might be left ajar. >>>Check if the doors are closed completely.
- The refrigerator is adjusted to a very low temperature. >>>Adjust the refrigerator temperature to a warmer degree and wait until the temperature is achieved.
- Door seal of the fridge or freezer may be soiled, worn out, broken or not properly seated. >>>Clean or replace the seal. Damaged/broken seal causes the refrigerator to run for a longer period of time in order to maintain the current temperature.

Freezer temperature is very low while the fridge temperature is sufficient.

- The freezer temperature is adjusted to a very low value. >>>Adjust the freezer temperature to a warmer degree and check.

Fridge temperature is very low while the freezer temperature is sufficient.

- The fridge temperature is adjusted to a very low value. >>>Adjust the fridge temperature to a warmer degree and check.

Food kept in the fridge compartment drawers is frozen.

- The fridge temperature is adjusted to a very high value. >>>Adjust the fridge temperature to a lower value and check.

Temperature in the fridge or freezer is very low.

- The fridge temperature is adjusted to a very high value. >>>Fridge compartment temperature setting has an effect on the temperature of the freezer. Change the temperatures of the fridge or freezer and wait until the relevant compartments attain a sufficient temperature.
- Doors are opened frequently or left ajar for a long time. >>>Do not open the doors frequently.
- Door is ajar. >>>Close the door completely.
- The refrigerator is plugged in or loaded with food recently. >>>This is normal. When the refrigerator is plugged in or loaded with food recently, it will take longer for it to attain the set temperature.
- Large amounts of hot food might be put in the refrigerator recently. >>>Do not put hot food into the refrigerator.

• Vibrations or noise.

- The floor is not level or stable. >>> If the refrigerator rocks when moved slowly, balance it by adjusting its feet. Also make sure that the floor is strong enough to carry the refrigerator, and level.
- The items put onto the refrigerator may cause noise. >>>Remove the items on top of the refrigerator.

Troubleshooting

There are noises coming from the refrigerator like liquid flowing, spraying, etc.

- Liquid and gas flows occur in accordance with the operating principles of your refrigerator. It is normal and not a fault.

Whistle comes from the refrigerator.

- Fans are used in order to cool the refrigerator. It is normal and not a fault.

Condensation on the inner walls of refrigerator.

- Hot and humid weather increases icing and condensation. It is normal and not a fault.
- Doors are opened frequently or left ajar for a long time. >>> Do not open the doors frequently. Close them if they are open.
- Door is ajar. >>> Close the door completely.

Humidity occurs on the outside of the refrigerator or between the doors.

- There might be humidity in the air; this is quite normal in humid weather. When the humidity is less, condensation will disappear.

Bad odour inside the refrigerator.

- No regular cleaning is performed. >>> Clean the inside of the refrigerator regularly with a sponge, lukewarm water or carbonate dissolved in water.
- Some containers or package materials may cause the smell. >>> Use a different container or different brand packaging material.
- Food is put into the refrigerator in uncovered containers. >>> Keep the food in closed containers. Microorganisms spreading out from uncovered containers can cause unpleasant odours.
- Remove the foods that have expired best before dates and spoiled from the refrigerator.

The door is not closing.

- Food packages are preventing the door from closing. >>> Replace the packages that are obstructing the door.
- The refrigerator is not completely even on the floor. >>> Adjust the feet to balance the refrigerator.
- The floor is not level or strong. >>> Make sure that the floor is level and capable to carry the refrigerator.

Crispers are stuck.

- The food is touching the ceiling of the drawer. >>> Rearrange food in the drawer.

If The Surface Of The Product Is Hot.

- High temperatures may be observed between the two doors, on the side panels and at the rear grill while the product is operating. This is normal and does not require service maintenance!

Шановний покупцю,
Перед використанням виробу прочитайте це керівництво!

Дякуємо вам за вибір цього виробу. Ми будемо раді, якщо ви досягнете оптимальної ефективності експлуатації завдяки цьому високоякісному продукту, виготовленому за найсучаснішими технологіями. Для цього перед використанням виробу уважно прочитайте цей посібник та будь-яку іншу надану в комплекті документацію, а також збережіть їх як довідковий матеріал. Звертайте увагу на будь-яку інформацію та попередження в посібнику користувача. Таким чином ви захистите себе та придбаний виріб від можливих небезпек.

Зберігайте посібник користувача. Якщо ви передасте цей виріб іншій особі, надайте разом з ним цей посібник.

В керівництві користувача використовуються нижченаведені позначення.



Небезпека, яка може призвести до смерті або травми.

ПРИМІТКА Небезпека, яка може спричинити матеріальну шкоду виробу або присутнім



Важлива інформація або корисні поради щодо використання:



Прочитайте інструкцію користувача.

1 Інструкції з техніки безпеки й охорони довкілля	3	4 Установка	11
Загальні правила техніки безпеки..3		4.1.Що слід враховувати при транспортуванні приладу	11
1.1.1 Попередження щодо високонебезпечної речовини	6	4.2.Перед увімкненням холодильника	11
1.1.2 Для моделей з розподільником охолодженої води	7	4.3.Підключення до електромережі	11
Застосування за призначенням	7	4.4.Утилізація упаковки	12
Безпека дітей	7	4.5.Утилізація вашого старого холодильника	12
Відповідність Директиві щодо відпрацьованого електричного й електронного обладнання й утилізація відходів	8	4.6.Розміщення та Установка	12
Відповідність Директиві щодо обмеження використанням шкідливих речовин	8	5 Підготовка	13
Інформація про упаковку.....	8	6 Користування холодильником	16
2 Охорона довкілля	9	6.1.Синє світло/HarvestFresh	18
3 Холодильник	10	6.2.Розморожування	18
		6.3 Розміщення продуктів.....	19
		7 Обслуговування та чищення	20
		7.1.Запобігання неприємного запаху	20
		7.2.Захист пластмасових поверхонь	20
		8 Усунення несправностей	21

Уцьомурозділінаведеніінструкції з техніки безпеки, необхідні для запобігання ризику отримання травми та матеріальних збитків. Недотримання цих інструкцій може призвести до втрати всіх видів гарантії.

Призначення

	ПОПЕРЕДЖЕННЯ: Під час зберігання або встановлення приладу вентиляційні отвори повинні бути відкриті.
	ПОПЕРЕДЖЕННЯ: Для того, щоб прискорити процес розморожування не використовуйте механічні та інші предмети, крім пристосувань, рекомендованих виробником.
	ПОПЕРЕДЖЕННЯ: Контур холодоагенту не повинен бути пошкоджений.
	ПОПЕРЕДЖЕННЯ Некладіть всередину камери для зберігання продуктів електричні прилади, які не рекомендовані виробником.
	ПОПЕРЕДЖЕННЯ Не зберігайте у холодильнику вибухові речовини, такі як балончики, що містять легкозаймисті гази під тиском.

Прилад призначений лише для використання в домашніх або нижченаведених умовах:

- на кухнях для персоналу в магазинах, офісах та інших установах;

- на фермах або готелях, в мотелях та інших гостьових будинках для використання клієнтами.

- готелі типу «ліжко та сніданок»;
- підприємства громадського харчування та інші види використання не в роздрібній торгівлі

1.1. Загальні правила техніки безпеки

Цей прилад не повинен використовуватися особами з фізичними, сенсорними та розумовими вадами, без достатнього досвіду і знань або дітьми. Ці особи можуть використовувати прилад тільки під наглядом і курируванням з боку особи, відповідальної за їх безпеку. Не можна дозволяти дітям гратися з приладом.

- У разі несправності від'єднайте прилад від електромережі.
- Після від'єднання від електромережі зачекайте не менше 5 хвилин, перш ніж приєднати прилад знову.
- Від'єднайте прилад від електромережі, коли він не використовується.
- Не торкайтеся штепсельної вилки мокрими руками! Не тягніть за шнур живлення з метою від'єднання від електромережі. У цьому випадку завжди тримайтеся за вилку.

Інструкції з техніки безпеки й охорони довкілля

- Не підключайте холодильник до незакріпленої розетки електромережі.
- Від'єднуйте прилад від електромережі під час робіт зі встановлення, обслуговування, чищення та ремонту.
- Якщо прилад не буде використовуватися протягом деякого часу, від'єднайте прилад від електромережі та приберіть їжу, встановлену в середині.
- Не використовуйте прилад, якщо відділення з монтажними платами, розташоване ззаду згори (кришка блока електричних плат) (1), відчинене.

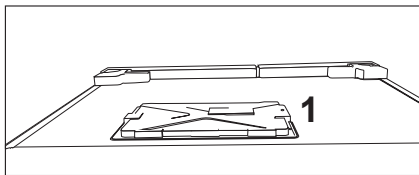
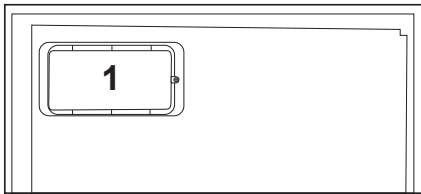

- Не використовуйте пар або чистячі засоби, які використовують пару, для очищення холодильника та розтоплення льоду всередині холодильника. Пар може потрапити до електрифікованих ділянок та викликати коротке замикання

- або ураження електричним струмом!
- Не мийте електроприлад, розбризкуючи або виливаючи на нього воду! Існує небезпека ураження електричним струмом!
- У разі несправності приладу не використовуйте його, так як це може призвести до ураження електричним струмом. Перш ніж робити що-небудь, зверніться до авторизованої сервісної служби.
- Підключайте прилад до заземленої розетки. Заземлення має робити кваліфікований електрик.
- Якщо у приладі використовується освітлення світлодіодного типу, зверніться до авторизованої сервісної служби для заміни світлодіодних ламп або у разі будь-яких проблем.
- Не торкайтеся заморожених продуктів мокрими руками. Вони можуть пристати до Ваших рук!
- Не ставте у морозильну камеру посудини з рідиною в пляшках і банках. Вони можуть лопнути!
- Розміщуйте посудини з рідиною у вертикальному положенні з щільно закритими кришками.
- Не розпиляйте горючі речовини поруч з приладом, це може призвести до пожежі або до вибуху.

Інструкції з техніки безпеки й охорони довкілля

- Не тримайте в холодильнику горючі матеріали і продукти з легкозаймистим газом (спреї і т.д.).
- Не ставте на холодильник контейнери, наповнені рідиною. Бризки води на електричні частини можуть спричинити ураження електричним струмом або ризик займання.
- Вплив на пристрій дощу, снігу, сонця та вітру небезпечний з точки зору електробезпеки. При переміщенні приладу не тягніть його, тримаючи за ручку дверей. Ручка може відірватися.
- Будьте уважні, щоб ваші руки або інші частини тіла не потрапили в рухомі компоненти приладу.
- Не наступайте та не спирайтеся на дверцята, ящики та аналогічні частини холодильника. Внаслідок цього прилад може впасти. Від падіння приладу можуть пошкодитися його компоненти.
- Будьте обережні, щоб не заплутатися у кабелі живлення.
- При розміщенні приладу, впевніться, що шнур живлення не пошкоджений і не сплутаний.
- Не розміщувати переносні багатомісні розетки чи переносні джерела живлення на задній частині приладу.

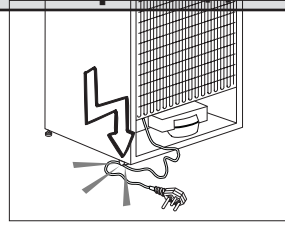

• Дітям

віком від 3 до 8 років дозволено завантажувати та розвантажувати холодильник.

- Щоб уникнути забруднення харчових продуктів, дотримуйтесь наступних інструкцій:
- - Відкривання дверцят на довгий час може призвести до суттєвого підвищення температури у відділеннях приладу.
- - Виконуйте регулярне очищення поверхонь, що можуть вступати у контакт з харчовими продуктами, а також доступних дренажних систем.
- - Виконуйте очищення баків для води, якщо вони не використовувались більш ніж 48 годин, або водних систем проточною водою, якщо вони не використовувались 5 днів.
- - Зберігайте м'ясо та рибу у спеціальних контейнерах холодильника, щоб рідина з них не потрапляла на решту харчових продуктів.
- - Морозильні відділення, позначені двома зірочками, призначені для зберігання заздалегідь заморожених продуктів, а також

Інструкції з техніки безпеки й охорони довкілля

виготовлення да зберігання морозива і приготування кубиків льоду.

- - Морозильні відділення, позначені однією, двома чи трьома зірочками не придатні для заморожування свіжих продуктів.
- - Якщо холодильник лишається незаповненим тривалий час, вимкніть його, розморозьте, помийте, висушіть та лишть дверцята відчиненими, щоб запобігти утворенню грибку у приладі.

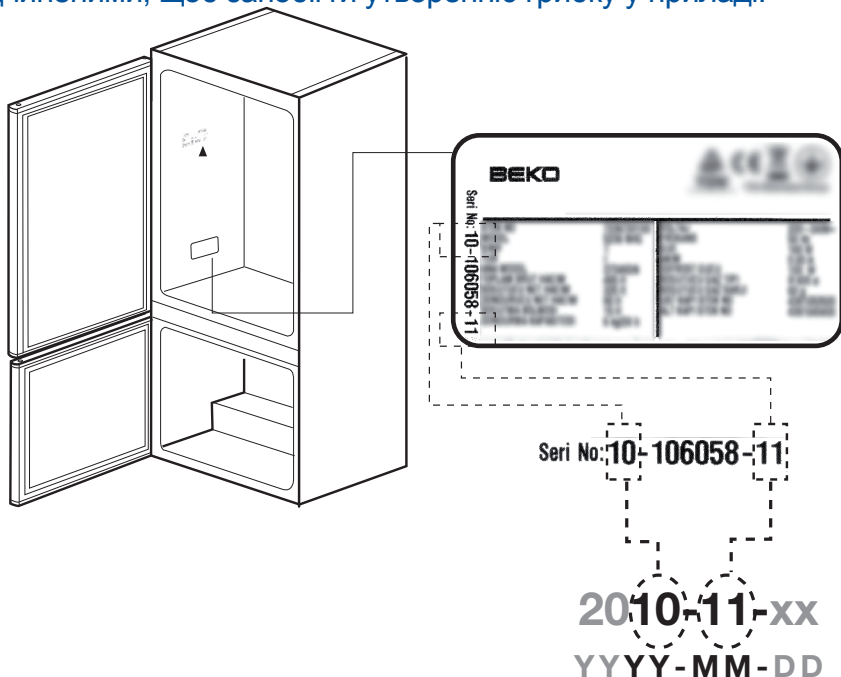

1.1.1 Попередження щодо

високонебезпечної речовини

Якщо прилад містить систему охолодження з використанням газу R600a, будьте обережні, щоб не пошкодити систему охолодження і її трубопровід при використанні і переміщенні приладу. Цей газ займистий. У випадку пошкодження системи охолодження тримайте прилад подалі від потенційних джерел займання, а також негайно провентильуйте приміщення.



Тип газу, який використовується у приладі, вказаний на паспортній табличці, розташованій зліва на внутрішній стінці холодильника.

1.1.2 Для моделей з розподільником охолодженої води

- Тиск в місці підведення холодної води не повинен перевищувати 90 фунтів на квадратний дюйм (620 kPa). Якщо тиск води перевищує 80 фунтів на квадратний дюйм (550 kPa), встановіть у своїй магістральній мережі клапан обмеження тиску. Якщо ви не знаєте, як перевірити тиск води, зверніться за допомогою професійного сантехніка.
- Якщо у вашій установці існує ризик виникнення гідравлічного удару, обов'язково встановіть захисне обладнання для запобігання ризику виникнення гідравлічного удару. У разі виникнення сумнівів стосовно можливості виникнення гідравлічного удару у вашій установці, зверніться за допомогою до професійних сантехніків.
- Забороняється виконувати встановлення у місці підведення гарячої води. Необхідно вжити запобіжних заходів для запобігання ризику замерзання шлангів. Температура робочої води повинна знаходитися в інтервалі від 33 °F (0,6 °C) до 100 °F (38 °C).
- Використовуйте тільки питну воду.

1.2. Застосування за призначенням

- Цей прилад розроблено для домашнього використання. Він не призначений для комерційного використання.
- Продукт повинен бути використаний лише для зберігання продуктів харчування і напоїв.
- Не тримайте в холодильнику чутливі продукти, що вимагають контрольованої температури (вакцини, теплочутливі ліки, медикаменти тощо).
- Виробник не несе жодної відповідальності за будь-які збитки в результаті неправильного використання або неправильного поводження.
- Оригінальні запасні частини будуть постачатися протягом 10 років з моменту придбання виробу.

1.3. Безпека дітей

- Тримайте пакувальні матеріали у недоступному для дітей місці.
- Не дозволяйте дітям гратися з приладом.
- Якщо на дверцятах є замок, тримайте ключі у недоступному для дітей місці.

Інструкції з техніки безпеки й охорони довкілля

1.4. Відповідність Директиві щодо відпрацьованого електричного й електронного обладнання й утилізація відходів

Цей прилад відповідає вимогам Директиви щодо відпрацьованого електричного й електронного обладнання (2012/19/ЄС). Цей прилад позначений символом приналежності до категорії відходів електричного й електронного обладнання.

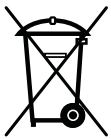

Цей прилад виготовлений з високоякісних деталей та матеріалів, які підлягають повторному використанню й переробці.

Після закінчення терміну експлуатації не утилізуйте цього пристрою разом зі звичайними побутовими й іншими відходами. Його слід здати у відповідний пункт збору відходів електричного й електронного обладнання для повторного використання. Інформацію про місцезнаходження пунктів збору відходів можна отримати в місцевих органах влади.

1.5. Відповідність Директиві щодо обмеження використанням шкідливих речовин

- Цей прилад відповідає вимогам Директиви щодо відпрацьованого електричного й електронного обладнання (2011/65/ЄС). Він не містить шкідливих і заборонених речовин, зазначених у цій Директиві.

1.6. Інформація про упаковку

- Упаковка цього пристрою виготовлена з матеріалів, які підлягають повторній переробці згідно з національними нормами й правилами щодо охорони довкілля. Не утилізуйте пакувальні матеріали разом із побутовими та іншими відходами. Здайте їх на пункт збору пакувальних матеріалів, визначених місцевими органами влади.

2.1 Дотримання директиви ЄС щодо утилізації електричного та електронного устаткування і відходів продукції:

Цей продукт відповідає вимогам директиви ЄС щодо утилізації електричного та електронного устаткування (2012/19/EU). Це виріб має класифікаційний знак для відходів електричного та електронного обладнання (WEEE).



Цей значок вказує на те, що цей виріб не можна утилізувати разом із іншими побутовими відходами після закінчення терміну його експлуатації.

Зношений пристрій необхідно відправити в офіційний пункт збору електричних та електронних пристроїв для їх подальшої переробки. Щоб знайти ці пункти збору, зверніться до місцевих органів влади або до продавця, де було придбано виріб. Кожне домогосподарство виконує важливу роль у відновленні та переробці старих пристроїв. Відповідна утилізація використаного пристрою допомагає запобігти потенційним негативним наслідкам для навколишнього середовища та здоров'я людей.

2.2 Дотримання директиви ЄС щодо обмеження використання небезпечних речовин

Придбаний продукт відповідає вимогам директиви ЄС щодо обмеження використання небезпечних речовин (2011/65/EU). Він не містить зазначених у директиві шкідливих і заборонених матеріалів.

2.3 Інформація щодо упаковки



Упаковка виробу виготовлена з матеріалів, що переробляються відповідно до національного екологічного законодавства. Не викидайте пакувальні матеріали разом з побутовими або іншими відходами. Відправте їх до пунктів збору пакувальних матеріалів, призначених місцевою владою.

3 Холодильник

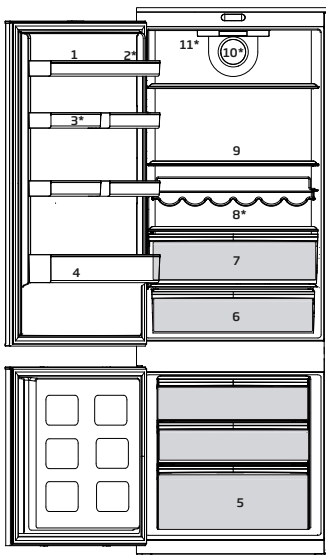
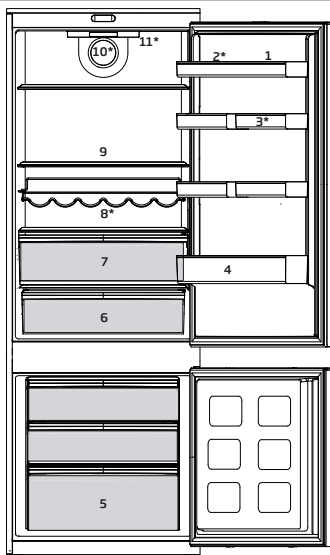

1. Дверна полиця
2. Відділення для яєць
3. Яйце Лоток
4. Пляшка Полку
5. Морозильна Камера
6. Зернисте

7. Холодильник
8. Винний Льох
9. Регульовані Полки
10. Вентилятор
11. Панель Індикаторів

***Може не бути в наявності в усіх моделях**



Ілюстрації в даній інструкції є схематичними і можуть відрізнятися від вашої моделі. Якщо до комплектації моделі, яку ви придбали, не входять згадані деталі, вони призначені для інших моделей.



Будь ласка, пам'ятайте, що виробник не нестиме відповідальність, якщо не дотримано порад, наведених в інструкції з користування.

4.1. Що слід врахувати при транспортуванні приладу

1. Перед будь-яким транспортуванням холодильник має бути спорожнений і вимитий.
2. Перед упакуванням холодильника всі полиці, приналежності, контейнери для фруктів та овочів тощо у вашому холодильнику слід міцно закріпити скотчем для запобігання струсам.
3. Упаковувати холодильник слід за допомогою товстих стрічок і міцних мотузок, а також дотримуватися правил транспортування, надрукованих на упаковці.

Упевніться в тому, що всередині холодильник старанно вмитий.

Повторне використання матеріалів надзвичайно важливе для природи та наших національних ресурсів.

Якщо ви бажаєте посприяти повторному використанню матеріалів упаковки, ви можете отримати більше інформації від органів охорони довкілля або від органів місцевої влади.

4.2. Перед увімкненням холодильника

Перш ніж розпочати експлуатацію холодильника, перевірте дотримання таких умов:

1. Усередині холодильника сухо, ніщо не заважає вільній циркуляції повітря позаду приладу.

2. Вставте 2 пластмасові розпірки для вентиляції на задню стінку, як показано на наступному малюнку. Пластмасові розпірки забезпечать потрібну відстань між холодильником і стіною для циркуляції повітря.
3. Вимийте внутрішню частину холодильника, як рекомендовано у розділі “Обслуговування й чищення”.

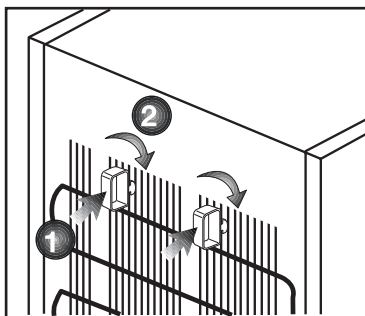

4. Під'єднайте холодильник до розетки електромережі. При відчиненні дверцят холодильника вмикається внутрішнє освітлення холодильного відділення.
5. Коли компресор почне працювати, ви почуєте шум. Рідина та газу всередині холодильної системи також можуть створювати шум, навіть якщо компресор не працює, що є цілком нормальним явищем.
6. Передні кромки холодильника можуть бути теплими на дотик. Це нормально. Ці області мають нагріватися, щоб уникнути конденсації.



4.3. Підключення до електромережі

Підключіть холодильник до заземленої розетки, захищеної плавким запобіжником відповідної потужності.

Установка

Важливо!

- Підключення має відповідати національним нормам і правилам.
- Після встановлення холодильника має бути забезпечений легкий доступ до штепселя шнура живлення.
- Указана напруга має відповідати напрузі вашої електромережі.
- Для підключення не слід використовувати подовжувачі та штепсельні колодки на декілька гнізд.

	У разі пошкодження шнура живлення його заміну має здійснювати кваліфікований електрик.
	Забороняється користуватися холодильником, доки його не буде відремонтовано! Існує небезпека ураження електричним струмом!

4.4. Утилізація упаковки

Пакувальні матеріали можуть становити небезпеку для дітей. Зберігайте пакувальні матеріали у недоступному для дітей місці, або утилізуйте їх, розсортувавши відповідно до інструкцій з утилізації відходів. Не утилізуйте їх разом із звичайними побутовими відходами.

Упаковка вашого холодильника вироблена з матеріалів, що можуть бути використані повторно.

4.5. Утилізація вашого старого холодильника

Утилізуйте старий холодильник, не завдаючи шкоди довкіллю.

- З питань щодо утилізації холодильника ви можете звернутися до пункту збору відходів вашого населеного пункту.

Перед утилізацією холодильника відріжте штепсель електрошнура, а також виведіть з ладу замки (якщо такі існують) дверцят, щоб захистити дітей від небезпеки зачинення всередині.

4.6. Розміщення та Установка

 Якщо двері приміщення, в якому буде встановлено холодильник, недостатньо широкі, зверніться до сервісної служби; її співробітники допоможуть зняти двері з холодильника та пронести його боком.

1. Встановлюйте холодильник у місці, зручному для його використання.
2. Холодильник має знаходитися в місці, віддаленому від джерела тепла, підвищеної вологості та прямих сонячних променів.

3. Для ефективнішої роботи необхідно забезпечити гарну вентиляцію навколо холодильника. Якщо холодильник встановлюється в ніші стіни, мінімальна відстань має бути 5 см до стелі та 5 см до стіни. **Якщо на підлозі лежить килим, треба підняти холодильник на 2,5 см над рівнем підлоги.**

4. Холодильник має стояти на рівній поверхні, щоб не виникало трясіння.

ПОПЕРЕДЖЕННЯ

Не розміщуйте подовжувачі або трансформатори для зарядного пристрою/блоки живлення на виробках, які працюють на літій-залізних батареях, що примикають до компресора, оскільки це може призвести до перегрівання.

5 Підготовка

- Холодильник слід встановити на відстані щонайменше 30 см від джерел тепла, таких як жарівниці, плити, батареї центрального опалення й печі, а також не ближче 5 см від електричних духових шаф, у місцях, куди не духових шаф пічопряме сонячне світло.
- Температура повітря в приміщенні, де встановлюється холодильник, має бути не менше -5°C . Використовувати холодильник в умовах нижчої температури не рекомендується з міркувань його низької ефективності.
- Упевніться в тому, що всередині холодильник старанно вимитий.
- Якщо два холодильники встановлюються поряд, між ними має бути відстань не менше 2 см.
- При першому увімкненні холодильника, протягом перших шести годин роботи дотримуйтеся наступних інструкцій.
- Не відчиняйте часто дверцята.
- Холодильник мусить працювати порожнім, без продуктів усередині.
- Не відключайте холодильник від електромережі. Якщо сталося порушення електропостачання, див. застереження у розділі "Рекомендації з вирішення проблем".
- Для забезпечення низького споживання енергії та поліпшення умов зберігання необхідно використовувати контейнери/ящики, що постачаються разом з морозильною камерою.
- Контакт їжі з датчиком температури в морозильній камері може спричинити збільшення споживання енергії пристроєм. Таким чином, слід уникати будь-якого контакту з датчиком(ами).
- Оригінальну упаковку та плівку слід зберегти для транспортування або переміщення холодильника в майбутньому.
- В деяких моделях приладова панель автоматично вимикається через 5 хвилин після закривання дверей. Вона повторно активізується після відчинення дверей або натискання будь-якої клавіші.
- Конденсація вологи на полицях дверцят/корпусу та скляних контейнерах є нормальним явищем і виникає завдяки зміні температури внаслідок відкриття/закриття дверцят під час функціонування виробу.

Перевстановлення дверцят

Виконайте дії згідно встановленого порядку.

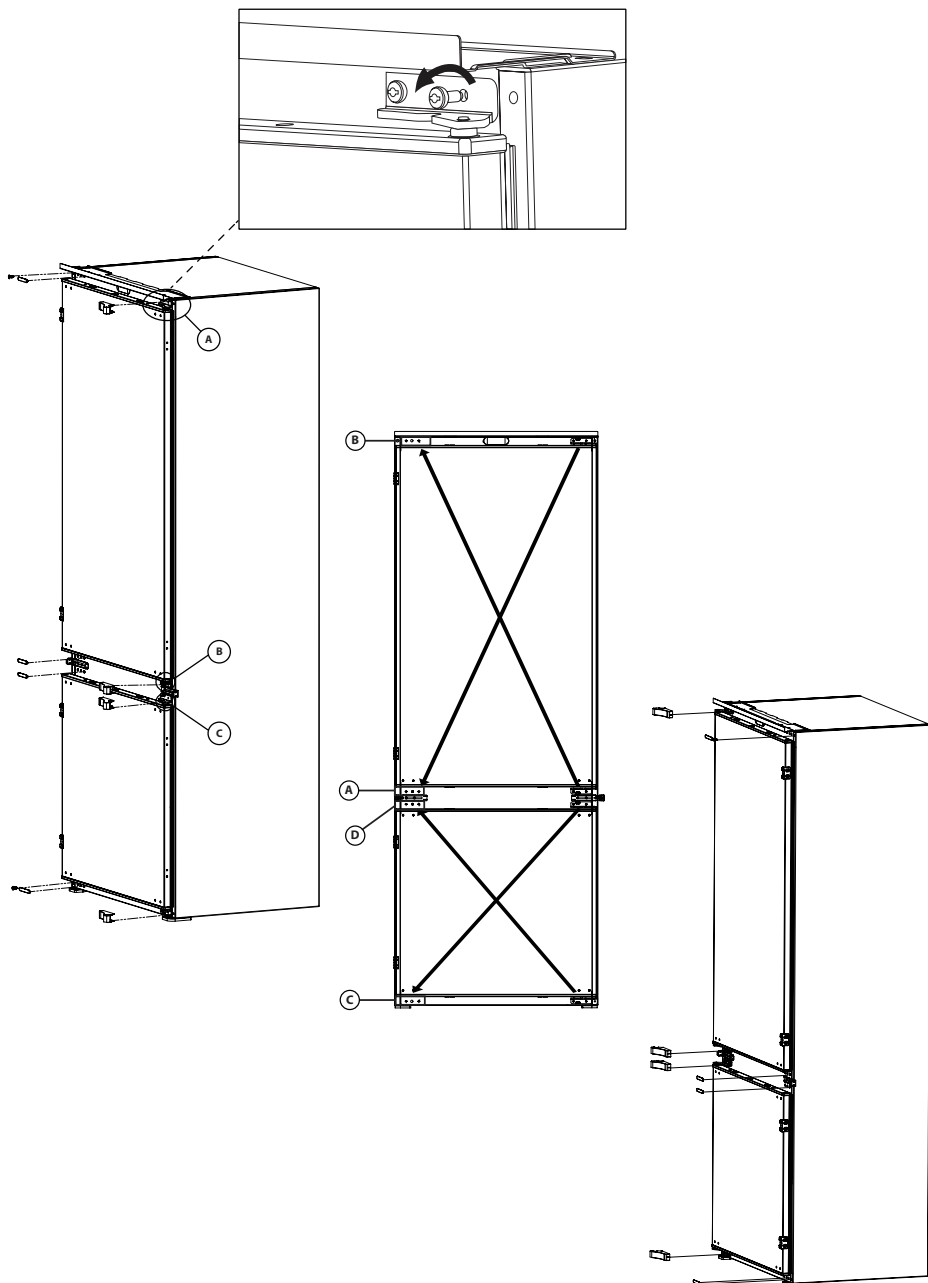

Перевстановлення дверцят

Виконайте дії згідно встановленого порядку.

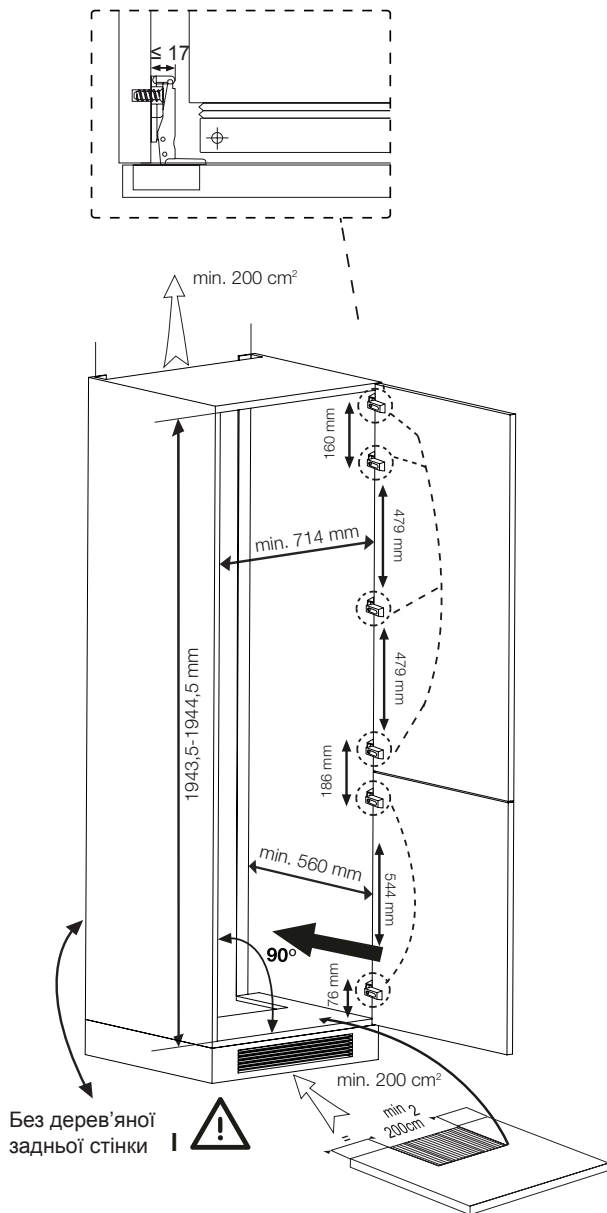

ЗАУВАЖЕННЯ. Зазначене споживання енергії відповідає глибині холодильника 575 mm . Виріб працює належним чином у разі, якщо глибина холодильника складає 560 mm , проте при цьому він споживає трохи більше енергії.

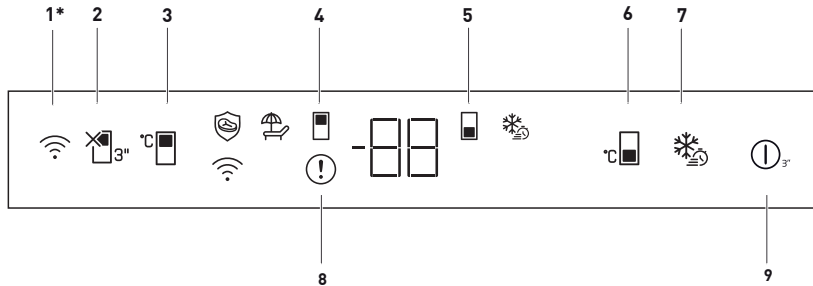

1. Кнопка бездротового з'єднання

Ця кнопка використовується для бездротового з'єднання з придбаним виробом через програму для мобільних пристроїв HomeWhiz. (📶)

Після тривалого натискання кнопки (впродовж 3 секунд) світлодіод на кнопці повільно блимає (з інтервалами 0,5 секунд). У такий спосіб домашня мережа ініціалізується у виробі.

Після встановлення бездротового з'єднання з виробом світлодіод на кнопці горить постійно.

Після встановлення початкового з'єднання можна активувати/деактивувати з'єднання, коротко натиснувши цю кнопку. Під час встановлення з'єднання світлодіод на кнопці

швидко блимає (з інтервалом 0,2 секунди). Після активування з'єднання світлодіод горить постійно.

Якщо підключення неможливо встановити протягом тривалого періоду часу, перевірте налаштування підключення та зверніться до розділу «Пошук та усунення несправностей» в посібнику користувача.

Для бездротового з'єднання слід використовувати програму HomeWhiz.

Етапи інсталяції описуються в програмі під час інсталяції.

Доступ до програми можна отримати шляхом сканування QR-коду, розміщеного на етикетці HomeWhiz на виробі. Програму можна завантажити через сервіс App Store для пристроїв IOS та через сервіс Play Store для пристроїв Android.

Для отримання більш детальної інформації відвідайте сторінку: <https://www.homewhiz.com/>

2. Функціональна кнопка «Відпустка» (Vacation)

Натисніть і утримуйте кнопку протягом 3 секунд, щоб активувати функцію відпустки. Вмикається режим відпустки і загоряється символ (🌴). На індикаторі температури охолоджувального відділення відображається символ «- -» і всередині відділення не виконується процес активного охолодження. Якщо увімкнено цей режим, не рекомендується зберігати продукти в охолоджувальному відділенні. Інші відділення працюють в режимі охолодження продуктів відповідно до встановленої температури. Щоб скасувати цей режим, ще раз натисніть і утримуйте кнопку протягом 3 секунд.



Ілюстрації в даній інструкції є схематичними і можуть відрізнятися від вашої моделі. Якщо до комплектації моделі, яку ви придбали, не входять згадані деталі, вони призначені для інших моделей.

3. Кнопка налаштування температури охолоджувальної камери

Використовується для налаштування температури в охолоджувальному відділенні. Натисканням цієї кнопки можна встановити такі значення температури в охолоджувальній камері: 8, 7, 6, 5, 4, 3, 2 і 1 °С.

4. Символ охолоджувальної камери

Коли увімкнено цей символ, значення температури охолоджувальної камери відображаються на екрані.

5. Символ морозильної камери

Коли увімкнено цей символ, значення температури морозильної камери відображаються на екрані.

6. Кнопка налаштування температури морозильної камери

Використовується для налаштування температури в морозильній камері. Натисканням цієї кнопки можна встановити температуру морозильної камери в такі значення: -18; -19; -20; -21; -22; -23; -24 °С.

7. Кнопка вибору режиму швидкого заморожування

Після натискання кнопки режиму швидкого заморожування загоряється символ режиму швидкого заморожування (*₅₀) і вмикається функція швидкого заморожування. Температура морозильної камери встановлюється на рівні -27 °С. У разі повторного натискання цієї кнопки функція вимикається. Функція швидкого заморожування автоматично вимикається через 24 години. Щоб заморозити велику кількість свіжих продуктів, перед тим, як покласти їх у морозильну камеру, натисніть кнопку вибору режиму швидкого заморожування.

8. Індикатор стану несправності

Індикатор (!) вмикається за умови, якщо холодильник не може забезпечити належне охолодження або в разі будь-якої помилки датчика. На індикаторі температури морозильної камери відображається символ «Е», а на індикаторі температури охолоджувальної камери — цифри, як наприклад: 1, 2, 3... Це коди, за якими фахівці уповноваженої служби визначають помилку, яка сталася під час використання. Знак оклику може відобразитися в разі, якщо в морозильну камеру завантажуються теплі продукти або дверцята залишаються відкритими протягом тривалого періоду часу. Це не помилка, і таке попередження зникає після охолодження продуктів або після натискання будь-якої кнопки.

9. Функція увімкнення/вимкнення

Ця функція (ⓘ) дозволяє вимкнути холодильник шляхом натискання та утримання кнопки протягом 3 секунд. Щоб увімкнути холодильник, ще раз натисніть і утримуйте кнопку «Увімкн./Вимкн.» протягом 3 секунд. Якщо ця функція увімкнена, всі індикатори вимкнені.

6.1. Синє світло/HarvestFresh

* Необов'язкова наявність у всіх моделях

Відомості щодо синього світла

Завдяки впливу довжини хвилі синього світла у фруктах і овочах, що зберігаються в призначених для цього контейнерах, які підсвічуються синім світлом, продовжується процес фотосинтезу, а отже зберігається вміст вітамінів.

Відомості щодо функції HarvestFresh

У фруктах і овочах, що зберігаються в призначених для цього контейнерах, що підсвічуються за технологією HarvestFresh, довше зберігаються вітаміни завдяки чергуванню циклів підсвічування синім, зеленим, червоним світлом та циклів без підсвічування відповідно до денного циклу.

Якщо дверцята холодильника відкриваються під час циклу без підсвічування за технологією HarvestFresh, холодильник автоматично визначає цю дію і перемикається в цикл із синьо-зеленим або червоним підсвічуванням, щоб освітлити вміст контейнеру для досягнення зручності використання. Після закриття дверцят холодильника поновлюється цикл без підсвічування, який являє собою нічний час у денному циклі.

6.2. Розморожування

А) Холодильна камера

Холодильна камера розморожується автоматично. Тала вода надходить до зливної трубки через резервуар для збору води на задній панелі пристрою (1). (див. схему) Під час розморожування можуть утворюватися краплі води на задній панелі холодильної камери, де розташовано прихований випарник. Деяка кількість крапель може залишатися на внутрішній камері та знову замерзати після завершення розморожування. Забезпечте, щоб продукти всередині холодильника не торкалися задньої стінки, оскільки краплі води можуть спричинити їх намокання. Не використовуйте загострені або гострі предмети, як от: ножі або виделки, щоб видалити замерзлі краплі.

Якщо в якийсь момент часу припиняється виток талої води з каналу резервуара для збору талої води, перевірте, чи не засмічено отвір зливної трубки частинками продуктів. Зливу трубку можна очистити, натиснувши на спеціальний пластиковий плунжер, що входить у комплект зливної трубки (2). Якщо шар інею досягає приблизно 1/4 дюйма (7 мм), зменшіть налаштування (тобто з 4 до 1), щоб перезапустити автоматичне розморожування.

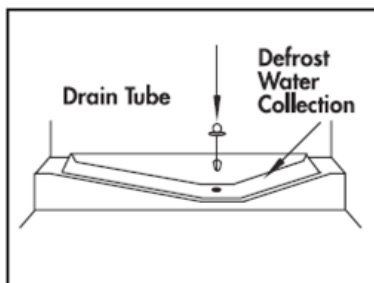

В) Морозильна камера

Розморожування є дуже простим і не викликає жодних труднощів завдяки спеціальному резервуару для збору талої води.

Виконуйте процедуру розморожування двічі на рік або в разі утворення шару інею приблизно 7 мм (1/4 дюйма). Щоб розпочати процедуру розморожування, вимкніть пристрій та витягніть вилку з розетки.

Усі продукти необхідно загорнути в кілька шарів газетного паперу та зберігати в прохолодному місці (наприклад, в холодильнику або коморі).

Для прискорення розморожування можна акуратно помістити в морозильну камеру посудини з теплою водою.

Не використовуйте загострені або гострі предмети, як от: ножі або виделки, щоб видалити шар інею.

Забороняється використовувати для розморожування фени, електричні обігрівачі або інші електроприлади.

Видаліть губкою талу воду, накопичену на дні морозильної камери. Після розморожування ретельно висушіть внутрішню поверхню.

Вставте штепсельну вилку в розетку і ввімкніть електроживлення.

6.3 Розміщення продуктів

Лоток для яєць	Яйця
Полиці холодильної камери	Продукти в каструлях, накритих тарілках і закритих контейнерах
Полиці в дверцятах холодильної камери	Фасовані продукти чи напої невеликого розміру (як наприклад: молоко, фруктовий сік і пиво)
Контейнер для фруктів та овочів	Овочі та фрукти

6.4.Заміна лампочки освітлення

Для заміни лампи освітлення холодильника зверніться до авторизованого сервісного центру.

Ламп(и) з цього пристрою не призначена(и) для освітлення кімнати. Призначення цієї лампи - полегшити розташування продуктів у холодильнику / морозильнику безпечним та зручним чином.

Лампи, що використовуються у цьому пристрої, повинні витримувати важкі умови експлуатації, такі як температура нижче -20 °С.

Регулярне чищення продукту продовжить термін його служби.



ПОПЕРЕДЖЕННЯ:

Перед чисткою холодильника необхідно від'єднати його від електромережі.

- Не користуйтеся для чищення гострими та абразивними інструментами, милом, побутовими засобами для чищення, засобами для миття, газоліном, бензином, лаком та подібними речовинами.
- Розчиніть чайну ложку питної соди у воді. Змочіть тканину у воді та відіжміть. Протріть прилад цією тканиною та ретельно висушіть.
- Подбайте, щоб вода не попала на плафон лампи та на інші електричні частини.
- Очистіть двері, використовуючи вологу тканину. Видаліть всі елементи, що знаходяться всередині, для відокремлення дверей та полиць на шасі. Піднімайте кришки полиць до їх від'єднання. Очистіть і висушіть полиці, потім прикладіть їх на місце, протягнувши їх зверху.
- Не використовуйте воду з хлором або чистячі засоби для миття зовнішньої поверхні приладу та частин приладу з хромованим покриттям. Хлор може призвести до корозії цих металевих поверхонь.

7.1. Запобігання

неприємного запаху

Прилад виготовлений без використання будь-яких пахучих речовин. Однак зберігання їжі у відділеннях, які не призначені для цієї їжі, або неправильне чищення внутрішніх поверхонь приладу може призвести до неприємного запаху.

Тому раз на 15 днів холодильник слід витирати тканиною, змоченою в розчині питної соди в воді.

- Зберігайте продукти в закритих упаковках. Мікроорганізми можуть поширюватися в продуктах харчування з негерметичними упаковками та викликати неприємний запах.
- Не тримайте в холодильнику протрачені та зіпсовані продукти.
- Не використовуйте гострі та абразивні засоби або мило, засоби для догляду за оселею, синтетичні миючі засоби, бензин, бензол, віск і т.д., в іншому випадку на пластикових частинах з'являться сліди і відбудеться їх деформація. Використовуйте для чищення теплу воду і м'яку тканину, а потім витріть насухо.

7.2. Захист пластмасових поверхонь

Олія, пролита на пластикові поверхні, може пошкодити ці поверхні і повинна бути негайно змита теплою водою.

Перш ніж звертатися до сервісної служби, ознайомтеся з цим списком. Це допоможе вам заощадити гроші й час. Цей перелік містить найчастіші несправності, не викликані неякісним виробництвом і матеріалами. Деякі функції, згадані тут, можуть не стосуватися вашого приладу.

Холодильник не працює.

- Штепсель не вставлений повністю.
>>> Повністю вставте штепсель до розетки.
- Перегорів плавкий запобіжник розетки, до якої підключено холодильник, або запобіжник електромережі. >>> Перевірте запобіжники.

Конденсація на боковій стінці холодильного відділення (MULTI ZONE, COOL, CONTROL та FLEXI ZONE).

- Дуже часто відчиняються дверцята.
>>> Не відчиняйте дверцята дуже часто.
- Дуже вологе навколишнє середовище. >>> Не встановлюйте прилад у вологій атмосфері.
- Продукти, які містять рідину, були поміщені в незапечатані упаковки. >>> Зберігайте продукти, які містять рідину, в закритих упаковках.
- Дверцята помилково залишені відчиненими. >>> Не тримайте дверцята холодильнику відкритими протягом тривалого часу.
- Термостат встановлений на занадто низьку температуру. >>> Встановіть термостат на відповідну температуру.

Компресор не працює

- В результаті несподіваного збою енергопостачання або в результаті вимкнення-увімкнення, тиск холодоагенту в системі охолодження приладу не встиг збалансуватися, і це може увімкнути термозахист компресора. Прилад буде перезапущений через приблизно 6 хвилин. Якщо прилад не перезапустився по закінченні цього періоду, зверніться в сервісну службу.
 - Відбувається розморожування.
>>> Для холодильника, який розморожується повністю автоматично, це цілком нормально. Розморожування здійснюється періодично.
 - Прилад не під'єднаний до електромережі. >>> Переконайтеся, що шнур живлення під'єднаний до електромережі.
 - Неправильно налаштовано температуру. >>> Задайте відповідні налаштування температури.
 - Електроживлення відсутнє.
>>> Прилад почне працювати в нормальному режимі після відновлення електроживлення.
- #### Рівень шуму холодильника збільшується під час використання.
- Робочі характеристики приладу можуть змінюватися залежно від коливань навколишньої температури. Це цілком нормально і не є несправністю.

Усунення несправностей

Холодильник працює дуже часто або дуже довго.

- Ваш новий прилад може бути більшим за попередній. Більші прилади можуть працювати протягом більш тривалих періодів часу.
- Зависока температура в приміщенні. >>> Прилад, як правило, може працювати протягом тривалого часу при більш високій кімнатній температурі.
- Прилад щойно увімкнений або завантажений новими продуктами. >>> Прилад потребує більш часу для досягнення потрібної температури у випадку, коли він щойно увімкнений або завантажений новими продуктами. Це нормально.
- Велика кількість гарячих продуктів була недавно розміщена в приладі. >>> Не кладіть у прилад гарячі продукти.
- Дверцята відкривалися часто або залишалися відкритими протягом тривалого часу. >>> Тепле повітря, яке проникає всередину прилада, призводить до більш тривалій роботи приладу. Не відчиняйте дверцята часто.
- Дверцята можуть бути прочинені. >>> Переконайтеся, що дверцята повністю закриті.
- Встановлена дуже низька температура приладу. >>> Встановіть вище значення температури і дочекайтеся, поки прилад не досягне заданої температури.
- Ущільнювач дверцят холодильника або морозильника може бути забруднений, зношений, пошкоджений або не належним чином врегульований. >>> Очистіть або замініть ущільнювач. Пошкоджений/розірваний ущільнювач дверцят призводить до того, що прилад працює більш тривалий час, щоб зберегти поточну температуру.

Температура морозильного відділення надто низька, тоді як температура холодильного відділення достатня.

- Встановлена дуже низька температура морозильного відділення. >>> Встановіть температуру морозильного відділення на вище значення та знову перевірте роботу приладу.

Температура холодильного відділення є дуже низькою, але температура морозильного відділення є адекватною.

- Встановлена дуже низька температура холодильного відділення. >>> Встановіть температуру холодильного відділення на вище значення та знову перевірте роботу приладу.

Харчові продукти, які зберігаються в ящиках холодильного відділення, замерзають.

- Встановлена дуже низька температура холодильного відділення. >>> Встановіть температуру морозильного відділення на вище значення та знову перевірте роботу приладу.

Усунення несправностей

Температура в холодильному або в морозильному відділенні занадто висока.

- Встановлена дуже висока температура холодильного відділення. >>> Налаштування температури холодильного відділення впливають на температуру морозильного відділення. Змініть температуру холодильного відділення та температуру морозильного відділення і дочекайтеся, поки у відділеннях не буде досягнуто заданих температур.
- Дверцята відкривалися часто або залишалися відкритими протягом тривалого часу. >>> Не відчиняйте дверцята занадто часто.
- Дверцята можуть бути прочинені. >>> Повністю закрийте дверцята.
- Прилад щойно увімкнений або завантажений новими продуктами. >>> Це нормально. Прилад потребує більш часу для досягнення потрібної температури у випадку, коли він щойно увімкнений або завантажений новими продуктами.
- Велика кількість гарячих продуктів була нещодавно розміщена в приладі. >>> Не кладіть у прилад гарячі продукти.

Тряска або шум.

- Підлога нерівна або не міцна. >>> Якщо прилад тремтить при повільному переміщенні, відрегулюйте ніжки для балансування приладу. Також переконайтеся, що підлога достатньо міцна і здатна витримати прилад.
- Будь-які предмети, розташовані в приладі, можуть викликати шум. >>> Видаліть всі предмети, розташовані в приладі.

Прилад шумить внаслідок течії та розпорощення рідини, тощо.

- Принцип роботи приладу включає в себе протікання рідини та газу. >>> Це цілком нормально і не є несправністю.

Зсередини приладу виходить звук вітру.

- Прилад використовує вентилятор для охолодження. Це цілком нормально і не є несправністю.

Утворення конденсату на внутрішніх стінках продукту.

- Спекотна або волога погода сприяє утворенню льоду та конденсації. Це цілком нормально і не є несправністю.
- Дверцята відкривалися часто або залишалися відкритими протягом тривалого часу. >>> Не відчиняйте дверцята занадто часто; якщо дверцята відкриті, закрийте їх.
- Дверцята можуть бути прочинені. >>> Повністю закрийте дверцята.

Утворення конденсату на зовнішній поверхні або між дверима.

- Навколишня середа може бути вологою; при вологій погоді це цілком нормально. >>> Коли волога зменшиться, конденсація зникне.

Усунення несправностей

Внутрішня поверхня погано пахне.

- Очищення приладу не проводиться регулярно. >>> Вимийте внутрішню частину приладу, використовуючи губку, теплу воду та розчин питної соди в воді.
- Деякі тримачі та пакувальні матеріали можуть викликати появу неприємного запаху. >>> Використовуйте тримачі та пакувальні матеріали, які не викликають запаху.
- Продукти були поміщені в незапечатані упаковки. >>> Зберігайте продукти в закритих упаковках. Мікроорганізми можуть поширюватися в продуктах харчування з негерметичними упаковками та викликати неприємний запах.
- Видаліть з приладу всі прострочені або зіпсовані продукти.

Дверцята не зачиняються.

- Продукти можуть заважати зачиненню дверцят. >>> Змініть розташування продуктів так, щоб вони не заважали зачиненню дверцят.
- Прилад не стоїть на підлозі вертикально. >>> Відрегулюйте ніжки для балансування приладу.
- Підлога нерівна або не міцна. >>> Переконайтеся, що підлога є достатньо міцною і здатна витримати прилад.

Офіційний представник на території України: ТОВ «Беко Україна»,
адреса: Бізнес Парк «Європасаж» 01033, м. Київ, вул. Сім'ї Прахових, 58/10,
1-й поверх.тел/факс.: 0-800-500-4-3-2”

Ящик для овочів застряг.

- Харчові продукти можуть контактувати з верхньою частиною висувного ящика. >>> Змініть розташування продуктів в ящику.

Якщо поверхня пристрою є гарячою

- Під час роботи пристрою простір між двома дверима, бічні панелі й задня решітка можуть нагріватися до високої температури. Це цілком нормально і не потребує технічного обслуговування.



ПОПЕРЕДЖЕННЯ:

Якщо проблема не усувається після виконання вказівок, які надаються у цьому розділі, треба зв'язатися з постачальником або з представником авторизованої сервісної служби. Не намагайтеся самостійно ремонтувати прилад.

Інформацію про сертифікацію продукту Ви можете уточнити зателефонувавши на гарячу лінію 0-800-500-4-3-2.

Термін служби десять років

**Уважаемый покупатель,
Изучите данное руководство перед началом эксплуатации изделия.**

Благодарим за приобретение этой продукции. Мы хотим, чтобы вы добились оптимальной эффективности от этого высококачественного продукта, который был произведен с использованием новейших технологий. Для этого внимательно прочтите это руководство и любую другую документацию, предоставленную перед использованием продукта, и сохраните ее в качестве справки.

Обратите внимание на всю информацию и предупреждения в руководстве пользователя. Таким образом вы защитите себя и свой продукт от возможных опасностей.

Сохраните руководство пользователя. Приложите это руководство к устройству, если вы передадите его кому-то другому.

В руководстве пользователя используются следующие символы:



Опасность, которая может привести к смерти или травме.

ПРИМЕЧАНИЕ Опасность, которая может вызвать материальный ущерб продукту или его окружению



Важная информация или полезные советы по эксплуатации.





Прочитайте руководство пользователя.

1 Инструкции по технике безопасности	3	5 Подготовка	14
 1.1 Цель использования.....	3	6 Эксплуатация продукта	16
 1.2 Безопасность детей, уязвимых лиц и домашних животных.....	3	6.1 Размораживание	18
 1.3 Электробезопасность.....	4	6.2 Размещение пищи	19
 1.4 Безопасность обращения	4	6.3 Замена лампы освещения	19
 1.5 Безопасность при установке.....	4	7. Техническое обслуживание и очистка	20
 1.6 Безопасность при эксплуатации.....	6	8. Поиск и устранение неисправностей	22
 1.7 Безопасность технического обслуживания и очистки.....	8		
 1.8 HomeWhiz.....	8		
 1.9 Освещение	8		
2 Инструкции по окружающей среде	9		
3 Ваш холодильник	10		
4 Установка	11		
4.1. Пункты, на которые следует обратить внимание при перемещении холодильника	11		
4.2. Электрическое соединение.....	11		
4.3. Утилизация упаковки.....	12		
4.4. Утилизация старого холодильника	12		
4.5. Размещение и установка.....	12		

1 Инструкции по технике безопасности

- В этой секции содержатся инструкции по безопасности, необходимые для предотвращения риска получения травм и материального ущерба.
- Наша компания не будет нести ответственность за ущерб, который может возникнуть в случае несоблюдения этих инструкций.

 Работы по установке и ремонту всегда должна выполнять авторизованная служба.

 Всегда используйте оригинальные запасные части и аксессуары.

 Оригинальные запасные части будут предоставляться в течение 10 лет с даты покупки продукта.

 Не проводите ремонт и замену каких-либо частей устройства, если это явно не сказано в руководстве пользователя.

 Не вносите никаких изменений в устройство.

1.1 Цель использования

- Это устройство не предназначено для коммерческого использования и не должно использоваться не по назначению.

Это устройство предназначено для эксплуатации в помещениях, к примеру, в домашнем хозяйстве и т. д. Например:

- На кухнях для персонала магазинов, офисов и других рабочих помещениях,
- В фермерских домах,
- В гостиницах, мотелях и иных местах отдыха, которые используются клиентами,

- В общежитиях или аналогичных помещениях,
- В сфере общественного питания и аналогичных некоммерческих сферах. Это устройство нельзя использовать в открытых и закрытых помещениях, таких как судна, балконы или террасы. Воздействие на устройство дождя, снега, солнечного света и ветра может привести к возгоранию.

1.2 Безопасность детей, уязвимых лиц и домашних животных

- Этим устройством могут пользоваться дети в возрасте 8 лет и старше, а также люди с неполноценными физическими, сенсорными или умственными способностями либо с недостатком опыта и знаний, если они находятся под наблюдением либо были проинструктированы относительно безопасного использования устройства и связанных с ним опасностей.
- Детям в возрасте от 3 до 8 лет разрешается класть и выносить продукты из холодильника.
- Электротехнические изделия представляют опасность для детей и домашних животных. Детям и домашним животным запрещено играть с устройством, забираться на него или входить в него.
- Детям запрещено выполнять чистку и техническое обслуживание, если за ними не присматривают.
- Храните упаковочные материалы в недоступном для детей месте. Риск травмы и удушья.
- Перед утилизацией старых продуктов, которые больше не

Инструкции по технике безопасности

должны использоваться:

1. Отсоедините шнур питания от сетевой розетки.
 2. Перережьте шнур питания и выньте его из прибора вместе с вилкой.
 3. Не снимайте стойки и ящики с устройства, чтобы дети не могли попасть внутрь прибора.
 4. Снимите двери.
 5. Храните устройство так, чтобы его невозможно было опрокинуть.
 6. Не позволяйте детям играть с утилизированным устройством.
- Не утилизируйте устройство, помещая его в огонь. Опасность взрыва.
 - Если на дверце продукта есть замок, храните ключ в недоступном для детей месте.

1.3 Электробезопасность

- Устройство не должно быть подключено к розетке во время монтажа, технического обслуживания, очистки, ремонта и транспортировки.
- Если шнур питания поврежден, он должен быть заменен только авторизованным сервисом, во избежание любого риска, который может возникнуть.
- Не засовывайте шнур питания под устройство или за его заднюю часть. Не кладите на шнур питания тяжелые предметы. Шнур питания нельзя гнуть, давить и он не должен контактировать с источниками тепла.
- Не используйте удлинитель, мульти-вилку или адаптер для работы с вашим устройством.
- Портативные мульти-розетки и портативные источники питания

могут перегреться и привести к возгоранию. Таким образом, не устанавливайте мульти-разъемную вилку позади или вблизи устройства.

- Должен быть легкий доступ к вилке. Если это невозможно, в электроустановке должен быть предусмотрен механизм, соответствующий законодательству в области электротехники и отключающий все клеммы от сети (предохранитель, выключатель, главный выключатель и т.д.).
- Не касайтесь вилки мокрыми руками.
- Вынимая вилку из розетки, держитесь не за шнур, а за вилку.

1.4 Безопасность обращения

- Устройство тяжелое, не обращайтесь с ним самостоятельно.
- Не держитесь за дверцу устройства при работе с ним.
- Будьте осторожны, чтобы не повредить систему охлаждения и трубы при обращении с устройством. Не используйте устройство, если трубы повреждены, и обратитесь в авторизованный центр.

1.5 Безопасность при установке

- Обратитесь в авторизованный центр для установки устройства. Для того, чтобы подготовить устройство к установке, ознакомьтесь с информацией в руководстве пользователя и убедитесь, что электрические и водопроводные сети

Инструкции по технике безопасности

соответствуют требованиям.

Если установка не подходит, вызовите квалифицированного электрика и сантехника, чтобы они приняли необходимые меры. В противном случае может произойти поражение электрическим током, пожар, проблемы с изделием или травмы.

- Перед установкой проверьте устройство на наличие повреждений. Не устанавливайте устройство, если оно повреждено.
- Установите устройство на ровную и твердую поверхность и сбалансируйте его регулируемыми ножками. В противном случае холодильник может опрокинуться и привести к травмам.
- Устройство следует устанавливать в сухом и вентилируемом помещении. Не кладите ковры, коврики и аналогичные напольные покрытия под устройством. Может привести к возгоранию из-за недостаточной вентиляции!
- Не блокируйте и не покрывайте вентиляционные отверстия. В противном случае потребление энергии может возрасти, что приведет к повреждению устройства.
- Не подключайте устройство к системам питания, например к солнечным источникам питания. В противном случае может произойти повреждение вашего устройства в результате резких колебаний напряжения!
- Чем больше хладагента содержится в холодильнике, тем больше должно быть помещение для его установки. В очень маленьких помещениях

в случае утечки газа в системе охлаждения может возникнуть воспламеняющаяся газозвдушная смесь. На каждые 8 граммов хладагента требуется не менее 1 м³ объема. Количество хладагента, доступного в вашем устройстве, указано на этикетке типа.

- Место установки устройства не должно подвергаться воздействию прямых солнечных лучей и не должно находиться вблизи источников тепла, таких как печи, радиаторы и т.д.

В случае, если вы не способны предотвратить установку устройства вблизи источника тепла, вам следует использовать подходящую изоляционную пластину, а минимальное расстояние до источника тепла должно быть таким, как указано ниже.

- На расстоянии не менее 30 см от источников тепла, таких как печи, отопительные приборы и обогреватели и т.д.,

- И не менее 5 см от электрических духовок.

- Ваше устройство имеет класс защиты I. Подключите устройство к заземленной розетке, которая соответствует значениям напряжения, тока и частоты, указанным на заводской табличке. Розетка должна быть оснащена предохранителем с номинальной мощностью 10 А – 16 А. Наша компания не несет ответственности за ущерб, который будет нанесен в результате эксплуатации изделия без обеспечения заземления и электрических соединений, выполненных в соответствии с местными или национальными

Инструкции по технике безопасности

правилами.

- При установке кабель питания устройства должен быть отключен от электросети. В противном случае может возникнуть опасность поражения электрическим током и получения травм!
- Не подключайте устройство к незакрепленным, сломанным, грязным, засаленным розеткам или розеткам, которые вышли из гнезд или гнезд с риском попадания воды.
- Расположите шнур питания и шланги (если таковые имеются) устройства таким образом, чтобы они приводили к опрокидыванию.
- Попадание влаги на токоведущие части или на шнур питания может привести к короткому замыканию. Соответственно, не используйте устройство во влажной среде или в местах, где может брызгать вода (к примеру, гараж, прачечная и т.д.). Если холодильник намок от воды, отключите его от сети и обратитесь в сервисный центр.
- Не подключайте холодильник к энергосберегающим устройствам. Такие системы вредны для устройства.
- Не вставайте на устройство. Опасность падения и травм!
- Не наносите повреждения трубам системы охлаждения с помощью острых и колющих инструментов. Хладагент, который распространяется в случае прокола газовых труб, удлинителей труб или покрытий верхней поверхности, может вызвать раздражение кожи и повреждение глаз.
- Не размещайте и не используйте электроприборы внутри холодильников/морозильных камер, если таковое не рекомендовано производителем.
- Не прикладывайте какие-либо части рук или тела к движущимся частям внутри устройства. Будьте внимательны, чтобы не зажать пальцы между холодильником и его дверцей. Будьте внимательны, открывая или закрывая дверь, если рядом есть дети.
- Не употребляйте мороженое, кубики льда или замороженные продукты, как только достанете их из морозилки. Риск обморожения!
- Не прикасайтесь мокрыми руками к внутренним стенкам, металлическим частям морозильной камеры или продуктам, хранящимся внутри холодильника. Риск обморожения!
- Не помещайте банки с газировкой, банки и бутылки, содержащие жидкости, которые могут быть заморожены, в морозильную камеру. Банки и бутылки могут лопнуть. Риск получения травм и материального ущерба!
- Не используйте и не размещайте вблизи холодильника материалы, которые чувствительны к температуре, такие как легковоспламеняющиеся аэрозоли

1.6 Безопасность при эксплуатации

- Не используйте на устройстве химические растворители. Эти материалы могут привести к взрыву.
- В случае неисправности устройства отключите его от сети и не включайте, пока оно не будет отремонтировано в авторизованном сервисном центре. Существует опасность поражения электрическим током!
- Не размещайте источник пламени (например, свечи, сигареты и т.д.) на устройстве или в непосредственной близости от него.

Инструкции по технике безопасности

- и предметы, сухой лед либо иные химические вещества. Опасность возникновения пожара и взрыва!
- Не храните взрывчатые вещества, такие как аэрозольные баллончики с легковоспламеняющимися материалами внутри холодильника.
 - Не ставьте банки с жидкостями поверх холодильника. Попадание воды на электрическую деталь может привести к поражению электрическим током или возгоранию.
 - Данное устройство не предназначено для хранения и охлаждения лекарственных средств, плазмы крови, лабораторных препаратов или аналогичных материалов и изделий, подпадающих под Директиву о медицинских изделиях.
 - Если устройство не используется по назначению, это может привести к повреждению или порче продуктов.
 - Если ваш холодильник оснащен синим светом, не смотрите на этот свет с помощью оптических приборов. Не смотрите прямо на УФ-светодиоды в течение долгого времени. Ультрафиолетовые лучи могут привести к напряжению глаз.
 - Не заполняйте холодильник большим количеством пищи, нежели его вместимость. Травмы и повреждения могут возникнуть, если содержимое холодильника упадет при открытии дверцы. Такие же проблемы могут возникнуть при размещении предмета поверх холодильника.
- Убедитесь, что вы удалили лед и воду, которые могли упасть на пол для предотвращения травм.
 - Поменяйте расположение полок/полок для бутылок на дверце вашего холодильника, пока полки еще пустые. Опасность получения травм!
 - Не кладите на устройство предметы, которые могут упасть или опрокинуться. Предметы могут упасть при открывании или закрывании двери и привести к травмам и/или материальному ущербу.
 - Не ударяйте и не оказывайте чрезмерного давления на стеклянные поверхности. Разбитое стекло может привести к травмам и/или материальному ущербу.
 - Система охлаждения вашего холодильника содержит хладагент R600a. Тип хладагента, используемого в холодильнике, указан на этикетке типа. Этот газ легко воспламеняем. По этой причине будьте осторожны, чтобы не повредить систему охлаждения и трубы во время эксплуатации устройства. В случае повреждения труб:
 - не прикасайтесь к устройству или шнуру питания,
 - Держите устройство вдали от потенциальных источников огня, которые могут привести к возгоранию холодильника.
 - проветрите помещение, в котором находится холодильник. Не используйте вентилятор.
 - Обратитесь в авторизованную службу.

Инструкции по технике безопасности

- Если холодильник поврежден и вы заметили утечку газа, пожалуйста, держитесь подальше от газа. Газ может вызвать обморожение при попадании на кожу.

1.7 Безопасность технического обслуживания и очистки

- Не тяните за дверную ручку, если вам необходимо переместить холодильник в целях чистки. Ручка может привести к травмам, если ее слишком сильно потянуть.
- Не очищайте изделие распылением или заливкой воды на и внутри холодильника. Опасность поражения электрическим током и пожара.
- Не используйте острые или абразивные инструменты для очистки изделия. Не используйте такие материалы, как бытовые чистящие средства, моющие средства, газ, бензин, спирт, воск и т.п.
- Используйте чистящие и обслуживающие средства, которые не вредны для пищевых продуктов, только внутри холодильника.
- Не используйте пар и пропаренные чистящие средства для очистки холодильника и размораживания льда внутри него. Пар будет контактировать с областями, находящимися под напряжением в вашем холодильнике, и может вызвать короткое замыкание или поражение электрическим током!
- Следите за тем, чтобы вода не попадала на электронные схемы или освещение холодильника.

- Пользуйтесь чистой сухой тканью для удаления пыли или посторонних материалов с кончиков заглушек. Не используйте влажный кусок ткани для очистки вилок. В противном случае может возникнуть возгорание или поражение электрическим током.

1.8 HomeWhiz (Доступно не для всех моделей)

- Следуйте предупреждениям по технике безопасности, даже если вы находитесь вдали от холодильника во время работы с ним через приложение HomeWhiz. Кроме того, обратите внимание на предупреждения в приложении.

1.9 Освещение (Доступно не для всех моделей)

- Обратитесь в авторизованный сервисный центр, когда вам нужно заменить светодиод/лампочку, используемую для освещения.

2 Инструкции по окружающей среде

2.1 Соответствие требованиям Директивы WEEE (директива ЕС об отходах электрического и электронного оборудования) и утилизация отработавшего прибора:

Данное устройство соответствует Директиве ЕС WEEE по ограничению использования вредных веществ (2012/19/EU). Данный прибор имеет классификационный знак для отработанного электрического и электронного оборудования (WEEE).



Такой знак означает, что после завершения эксплуатации прибор запрещается выбрасывать

вместе с прочими бытовыми отходами. Использованное устройство необходимо вернуть в официальный пункт приема утилизируемых электрических и электронных устройств. Чтобы найти такие системы приема утиля, обратитесь в местные уполномоченные органы или к розничным продавцам, у которых был приобретен продукт. Каждое домашнее хозяйство выполняет важную роль в восстановлении и утилизации старого оборудования.

Надлежащая утилизация отработавшего прибора позволяет предотвратить возможные негативные последствия для окружающей среды и здоровья человека.

2.2 Соответствие требованиям Директивы RoHS

Приобретенный Вами прибор соответствует требованиям Директивы RoHS ЕС (2011/65/EU). В нем не содержится вредных и запрещенных материалов, указанных в данной Директиве.

2.3 Информация об упаковке



Материалы упаковки устройства произведены из перерабатываемого сырья в соответствии с нашими

национальными нормами по защите окружающей среды. Запрещается выбрасывать упаковочные материалы вместе с бытовыми и другими отходами. Отправьте их в точки сбора упаковочных материалов, указанные местными органами власти.

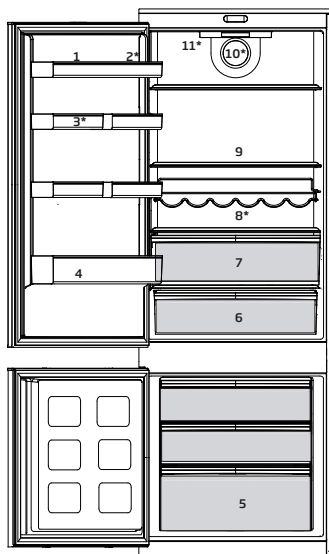
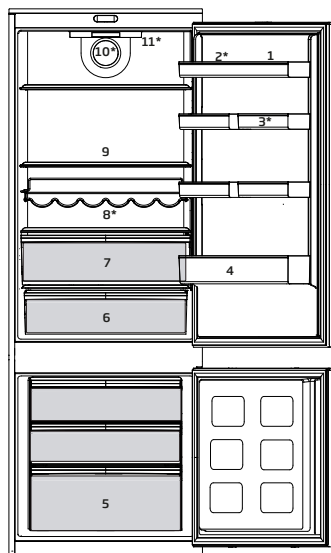



- | | |
|--|--|
| <ul style="list-style-type: none"> 1. Полки верхних дверей 2. Секция яиц 3. Регулируемые полки на дверце 4. Полка для бутылок 5. Ящики морозильной камеры 6. Хрустящий салат | <ul style="list-style-type: none"> 7. Отсек для молочных продуктов 8. Винный стеллаж 9. Регулируемые полки 10. Вентилятор 11. Дисплей контроллера и подсветка |
|--|--|

***Доступно не для всех моделей**



Цифры, приведенные в данном руководстве по эксплуатации, носят схематический характер и могут не полностью соответствовать вашему изделию. Если указанные детали отсутствуют в приобретенном изделии, они относятся к другим моделям.

 Сначала прочтите раздел «Инструкции по технике безопасности»!

 Производитель не несет ответственности за любые события, вызванные игнорированием информации, представленной в данном руководстве пользователя.

4.1. Пункты, на которые следует обратить внимание при перемещении холодильника

1. Ваш холодильник должен быть отключен. Перед транспортировкой холодильника его следует опорожнить и очистить.

2. Перед повторной упаковкой полки, аксессуары, ящики и т. д. внутри вашего холодильника должны быть закреплены клейкой лентой и защищены от ударов. Упаковка должна быть перевязана толстой лентой или прочными веревками, а правила транспортировки на упаковке должны строго соблюдаться.

3. Оригинальную упаковку и пеноматериалы следует хранить для будущих перевозок или перемещения.

Перед запуском холодильника Перед началом работы с холодильником проверьте следующее:

1. Очистите внутреннюю часть холодильника, как рекомендовано в разделе «Техническое обслуживание и очистка».

2. Подключите вилку холодильника к настенной розетке. Когда дверь холодильника будет открыта, загорится внутренняя лампа холодильника.

3. Когда компрессор начнет работать, будет слышен звук. Жидкости и газы, загерметизированные в системе охлаждения, могут служить причиной шума, даже если компрессор не работает, и это вполне нормально.

4. Передние края холодильника могут быть теплыми. Это нормально. Они специально подогреваются, чтобы предотвратить образование конденсата.

4.2. Электрическое соединение

Подключите изделие к заземленной розетке, защищенной предохранителем соответствующей емкости.

Важно!

Соединение должно соответствовать национальным нормам.

- После установки устройства к штепсельной вилке должен быть обеспечен легкий доступ.
- Электробезопасность вашего холодильника гарантируется только в том случае, если система заземления в вашем доме соответствует стандартам.
- Напряжение, указанное на этикетке, расположенной на левой внутренней стороне изделия, должно быть равно напряжению сети.
- Удлинительные кабели и многожильные разъемы не должны использоваться для подключения.

 Поврежденный кабель питания должен быть заменен квалифицированным электриком.

 Запрещается эксплуатировать изделие до его ремонта!
Существует риск поражения электрическим током!

4.3. Утилизация упаковки

Упаковочные материалы могут представлять опасность для детей. Храните упаковочные материалы в недоступном для детей месте или утилизируйте их, классифицируя в соответствии с инструкциями по утилизации отходов, указанными местными органами власти. Не выбрасывайте с обычными бытовыми отходами, сдавайте упаковку в места сбора, обозначенные местными властями.

Упаковка вашего холодильника изготовлена из перерабатываемых материалов.

4.4. Утилизация старого холодильника

Утилизируйте старый холодильник, не нанося вреда окружающей среде.

- Вы можете проконсультироваться с официальным дилером или центром сбора отходов вашего муниципалитета об утилизации вашего холодильника.

Перед утилизацией холодильника срежьте электрическую вилку и, если на дверце есть какие-либо замки, сломайте их, чтобы защитить детей от любой опасности.

4.5. Размещение и установка

 Если входная дверь в помещение, где будет установлен холодильник, недостаточно широка для прохода холодильника, осторожно снимите двери вашего холодильника и пронесите их через дверь отдельно.

1. Установите холодильник в месте, которое обеспечивает простоту использования.

2. Храните холодильник вдали от источников тепла, влажных мест и прямых солнечных лучей.

3. Для обеспечения эффективной работы холодильника вокруг него должна быть предусмотрена соответствующая вентиляция. Если холодильник должен быть помещен в выемку в стене, расстояние должно быть не менее 5 см от потолка и не менее 5 см от стены. Не размещайте изделие на такие материалы, как ковер или коврик.

4. Поместите холодильник на ровную поверхность пола, чтобы предотвратить толчки.

5. Данный продукт нельзя использовать в помещениях, где температура опускается ниже 5°C.

6. Для эффективной работы вашего изделия необходима достаточная циркуляция воздуха. Если изделие будет помещено в нишу, не забудьте оставить зазор не менее 5 см между изделием и потолком, задней стенкой и боковыми стенками. Убедитесь, что защитный элемент зазора у задней стены установлен в предназначенное для него место (если он входит в комплектацию изделия). Если элемент отсутствует, утерян или отломан, изделие

Установка

необходимо устанавливать таким образом, чтобы между его задней поверхностью и стеной помещения оставался зазор не менее 5 см. Зазор у задней стены необходим для эффективной работы изделия.

ПРЕДУПРЕЖДЕНИЕ:

Не размещайте удлинители или зарядные трансформаторы/источники питания или изделия на литий-ионных батареях вблизи компрессора, так как они могут перегреться.

5 Подготовка

 Сначала прочтите раздел «Инструкции по технике безопасности»!

- Холодильник должен быть установлен на расстоянии не менее 30 см от источников тепла, таких как варочные панели, печи, центральный обогреватель и плиты, и не менее 5 см от электрических печей и не должен находиться под прямым солнечным светом.
- Температура окружающей среды в помещении, где вы устанавливаете холодильник, должна быть не ниже -5°C . Эксплуатация холодильника в более прохладных условиях не рекомендуется с точки зрения его эффективности.
- Убедитесь, что внутренняя часть холодильника тщательно очищена.
- Если два холодильника должны быть установлены рядом друг с другом, оставьте расстояние не менее 4 см между ними.
- При первом использовании холодильника соблюдайте следующие инструкции в течение первых шести часов.
- Дверь не следует открывать часто.
- Ему необходимо дать поработать пустым, без еды внутри.
- Не отключайте холодильник от сети. Если произошел сбой питания, см. предупреждения в разделе «Рекомендуемые решения проблем».
- Оригинальную упаковку и пеноматериалы следует хранить для будущих перевозок или перемещения.
- Корзины/ящики, которые поставляются с холодильной камерой, всегда должны использоваться для низкого потребления энергии и для улучшения условий хранения.
- Соприкосновение пищи с датчиком температуры в морозильной камере может увеличить энергопотребление прибора. Таким образом, следует избегать любого соприкосновения с датчиками).
- В некоторых моделях освещение панели приборов автоматически выключается через 5 минут после закрытия двери. Оно будет активировано повторно, когда дверь откроется или будет нажата любая клавиша.
- Из-за изменения температуры в результате открытия/закрытия дверцы холодильника во время работы конденсат на полках дверей/корпуса и стеклянных контейнерах – нормальное явление

Советы и рекомендации

Советы по экономии энергии

- Наиболее эффективное использование энергии обеспечивается за счет конфигурации с применением выдвижных ящиков в нижней части устройства и равномерного распределения полок. Положение дверных полок не влияет на уровень потребления энергии.
- Открывайте дверь как можно реже и не оставляйте ее открытой дольше необходимого времени.
- Не устанавливайте слишком высокую температуру, чтобы сэкономить энергию, если это не соответствует характеристикам продуктов.
- Если окружающая температура высокая, а регулятор температуры установлен на низкую температуру и устройство полностью загружено, компрессор может работать непрерывно, вызывая образование инея или льда на испарителе. В этом случае установите регулятор температуры на более высокую температуру, чтобы обеспечить автоматическое размораживание и таким образом сэкономить электроэнергию.
- Обеспечьте хорошую вентиляцию. Не закрывайте вентиляционные решетки или отверстия.

Советы по охлаждению свежих продуктов

- Надлежащая настройка температуры, обеспечивающая сохранность свежих продуктов, — это температура не выше +4 °C.
- Если внутри устройства установлена более высокая температура, срок хранения продуктов может сократиться.
- Чтобы сохранить свежесть и аромат продуктов, упакуйте их.
- Всегда храните жидкости и продукты питания в закрытых контейнерах, чтобы избежать образования ароматов и запахов внутри отделения.
- Чтобы избежать перекрестного загрязнения готовых блюд и необработанных продуктов, упакуйте готовые блюда и отделите их от необработанных продуктов.
- Рекомендуется размораживать продукты внутри холодильника.
- Не кладите в устройство горячие продукты. Перед их размещением убедитесь, что они остыли до комнатной температуры.
- Во избежание образования пищевых отходов новый запас продуктов следует всегда размещать за предыдущим.

Советы по охлаждению продуктов

- Мясо (всех видов) заверните в подходящую упаковку и положите на стеклянную полку над овощным лотком. Храните мясо не более 1–2 дней.

6 Эксплуатация продукта

 Сначала прочтите раздел «Инструкции по технике безопасности»!

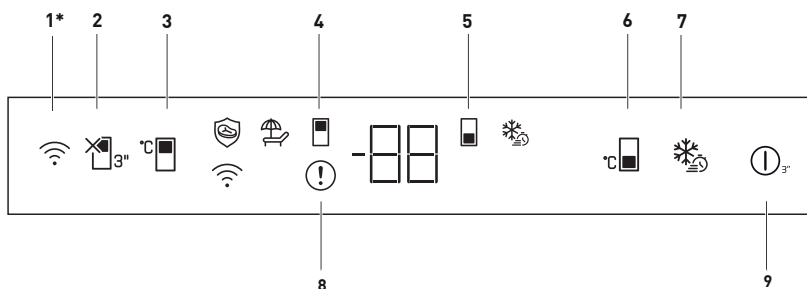

1. Кнопка беспроводного соединения

Этот ключ используется для беспроводного подключения к вашему продукту через мобильное приложение HomeWhiz. ()

При длительном нажатии кнопки (3 секунды) светодиод на кнопке медленно мигает (с интервалами 0,5 секунды). Таким образом на устройстве инициализируется домашняя сеть.

После достижения беспроводного соединения с продуктом светодиод на ключе загорается непрерывно.

Когда начальное соединение установлено, вы можете активировать/деактивировать соединение коротким нажатием на эту кнопку. До тех пор, пока соединение не будет установлено, светодиод на кнопке быстро мигает (с интервалом 0,2 секунды). Когда соединение активно, светодиод будет гореть постоянно.

Если соединение не может быть установлено в течение длительного периода, проверьте настройки соединения и обратитесь к разделу «Устранение неполадок» в руководстве пользователя.

Для беспроводного подключения следует использовать приложение HomeWhiz. Шаги установки описаны в приложении во

время установки.

Вы можете получить доступ к приложению, просканировав QR-код, указанный на этикетке HomeWhiz на продукте. Приложение предлагается через App Store для устройств IOS и через Play Store для устройств Android.

Посетите сайт <https://www.homewhiz.com/> для получения подробной информации.

2. Кнопка функции «Отпуск»

Нажмите кнопку в течение 3 секунд, чтобы активировать функцию отпуска. Режим отдыха активируется, а символ отдыха () загорается. На индикаторе температуры холодильной камеры должно отображаться «- -», и холодильная камера не будет выполнять активное охлаждение. Когда эта функция активирована, вы не должны хранить продукты в холодильном отделении. Остальные отделения продолжают охлаждаться в соответствии с установленной температурой. Чтобы отменить эту функцию, снова нажмите и удерживайте кнопку в течение 3 секунд.

3. Кнопка регулировки температуры холодильной камеры:

Позволяет установить температуру для холодильной камеры. Нажатие этой клавиши позволит установить температуру



Цифры, приведенные в данном руководстве, являются схематическими и могут не соответствовать в точности данному изделию. Если указанные детали отсутствуют в приобретенном изделии, они относятся к другим моделям.

Эксплуатация устройства

в холодильном отделении на 8,7,6,5,4,3,2 и 1°C.

4. Символ охлаждающего отделения:

Значения температуры охлаждающего отделения отображаются на экране, когда этот символ активен.

5. Символ морозильной камеры:

Значения температуры морозильного отделения отображаются на экране, когда этот символ активен.

6. Кнопка регулировки температуры морозильной камеры:

Регулировка температуры холодильной камеры. Нажатие этой клавиши позволит установить температуру в морозильной камере на -18,-19,-20,-21,-22,-23, -24°C.

7. Кнопка быстрого замораживания:

При нажатии кнопки быстрого замораживания символ быстрого замораживания () должен загореться и активируется функция быстрого замораживания. Температура морозильной камеры установлена на -27 по Цельсию. Функция отменяется при повторном нажатии клавиши. Функция быстрого замораживания автоматически отменяется через 24 часа. Чтобы заморозить большое количество свежих продуктов, нажмите кнопку быстрого замораживания перед помещением продуктов в морозильную камеру.

8. Индикатор неисправности:

Этот индикатор () будет активен, когда ваш холодильник не может обеспечить надлежащее охлаждение или в случае какой-либо ошибки датчика. На индикаторе температуры морозильной камеры отобразится «Е», а на индикаторе температуры охлаждающей камеры должны отображаться такие цифры, как 1,2,3. Эти цифры предоставляют авторизованному сервису информацию о возникшей ошибке. Восклицательный знак может отображаться, когда вы загружаете

теплые продукты в морозильную камеру или оставляете дверцу открытой в течение длительного периода времени. Это не является неисправностью, это предупреждение должно быть удалено, когда продукты остынут или при нажатии любой кнопки.

9. Функция включения/выключения:

Эта функция () позволяет выключить холодильник при нажатии в течение 3 секунд. Холодильник можно включить, снова нажав кнопку Вкл./Выкл. на 3 секунды. Когда функция активна, все индикаторы гаснут.

6.1 Размораживание

А) Холодильная камера

Холодильная камера размораживается автоматически. Вода, получаемая в результате разморозки, поступает в сливную трубку через сборный контейнер в задней части прибора (1). (см. схему) Во время размораживания в задней части холодильной камеры, где расположен скрытый испаритель, могут образовываться капли воды. Некоторые капли могут остаться на подкладке и повторно заморознуть после завершения размораживания. Не допускайте, чтобы предметы в холодильнике касались задней стенки, так как капли воды приведут к их промоканию. Не используйте острые или заостренные предметы, такие как ножи, вилки, чтобы удалить заморозившиеся капли.

Если в любое время вода для размораживания не сливается из канала сбора, убедитесь, что частицы пищи не заблокировали дренажную трубку. Дренажную трубку можно очистить, нажав специальный пластиковый плунжер, предусмотренный для дренажной трубки (2). Если слой заморозания достигает примерно 7 мм (1/4"), уменьшите настройку (то есть с 4 до 1), чтобы возобновить автоматическое размораживание.

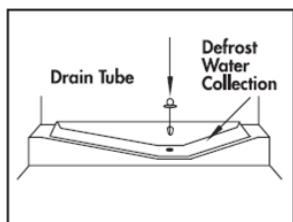

В) Морозильная камера

Благодаря специальному резервуару для сбора талой воды разморозка очень проста и не вызывает беспорядок.

Размораживание выполняется два раза в год или при образовании слоя инея размером около 7 (1/4") мм. Чтобы начать процедуру размораживания, выключите прибор у розетки и выньте вилку из розетки.

Вся пища должна быть завернута в несколько слоев газеты и храниться в прохладном месте (например, в холодильнике или кладовой).

Можно аккуратно поместить в морозильную камеру контейнеры с теплой водой, чтобы ускорить размораживание.

Не используйте острые или заостренные предметы, такие как ножи или вилки, для удаления инея.

Никогда не используйте для размораживания фены, электронагреватели или другие подобные электроприборы.

Вылейте талую воду, собранную в нижней части морозильной камеры. После размораживания тщательно высушите внутреннюю часть.

Вставьте вилку в розетку и включите электропитание.

6.2 Размещение пищи

Лоток для яиц	Яйцо
Полки холодильных камер	Пища в кастрюлях, закрытых тарелках и закрытых контейнерах
Дверные полки холодильной камеры	Небольшие и упакованные продукты питания или напитки (например, молоко, фруктовый сок и пиво)
Ящик для фруктов и овощей	Овощи и фрукты

В зависимости от высоты бутылок, которые помещаются на полку для бутылок, бутылки могут коснуться дверной стойки. В этом случае можно изменить положение полки для бутылок таким образом, чтобы она не касалась дверной стойки.

6.3 Замена лампы освещения















Чтобы заменить лампочку/СВЕТОДИОД, используемый для освещения холодильника, обратитесь в авторизованную сервисную службу.

Лампа(лампы), используемая (используемые) в данном приборе, не подходит для освещения бытовых помещений. Эта лампа предназначена для того, чтобы помочь пользователю безопасно и удобно размещать продукты питания в холодильнике/морозильной камере.

Лампы, используемые в этом приборе, должны выдерживать экстремальные физические условия, такие как температура ниже -20 °С.

(только ящик и вертикальная морозильная камера)

7 Техническое обслуживание и очистка

-  Сначала прочтите раздел «Инструкции по технике безопасности»!
-  Никогда не используйте бензин, бензол или подобные вещества для очистки.
-  Рекомендуем отключить прибор от электросети перед очисткой.
-  Никогда не используйте для чистки острый абразивный инструмент, мыло, бытовой очиститель, моющее средство и восковой лак.
-  В холодильниках без системы No Frost на задней стенке холодильной камеры образуются капли воды и происходит замерзание до ширины пальцев. Не счищайте это; никогда не наносите в этом случае масло или подобные вещества.
-  Используйте только слегка влажные салфетки из микрофибры для очистки внешней поверхности изделия. Губки и другие чистящие салфетки могут поцарапать поверхность.
-  Используйте теплую воду, чтобы очистить шкаф вашего холодильника, и вытрите его насухо.
-  Используйте влажную ткань, отжатую в растворе одной чайной ложки бикарбоната соды на одну пинту воды, чтобы очистить внутреннюю часть холодильника и вытереть его насухо.
-  Убедитесь, что вода не попала в корпус лампы и другие электрические элементы.
-  Если холодильник не будет использоваться в течение длительного периода времени, отсоедините кабель питания, удалите всю пищу, очистите его и оставьте дверь открытой.
-  Регулярно проверяйте уплотнения дверей, чтобы убедиться, что они чистые и свободны от частиц пищи.
-  Чтобы снять дверные стойки, удалите все содержимое, а затем просто подтолкните дверную стойку вверх от основания.
-  Запрещается использовать моющие средства или водный раствор хлора для очистки внешних поверхностей и компонентов изделия с хромым покрытием. Хлор вызывает коррозию на таких металлических поверхностях.
-  Не используйте острые, абразивные инструменты, мыло, бытовые чистящие средства, моющие средства, керосин, мазут, лак и т. д., чтобы предотвратить удаление и деформацию маркировки на пластиковой детали. Для очистки используйте теплую воду и мягкую ткань, а затем вытрите ее насухо.

Защита пластиковых поверхностей

-  Не кладите жидкие масла или продукты, приготовленные на масле, в свой холодильник в



негерметичные контейнеры, поскольку они повреждают пластиковые поверхности вашего холодильника. В случае разлива или размазывания масла на пластиковых поверхностях очистите и промойте соответствующую часть поверхности сразу теплой водой.

8 Поиск и устранение неисправностей

Прежде чем обращаться в сервисный центр, просмотрите этот список неисправностей. Сэкономьте время и деньги. Этот список включает частые жалобы, которые не возникают из-за дефектного изготовления или использования материала. Некоторые из описанных здесь функций могут отсутствовать в вашем продукте.

Холодильник не работает.

- Штепсельная вилка вставлена в розетку неправильно. >>> Надежно вставьте вилку в розетку.
- Возможно, перегорел предохранитель розетки, к которой подключен холодильник. >>> Проверьте предохранитель.

Наличие конденсата на боковой поверхности охлаждающей камеры (в МУЛЬТИЗОНЕ, ЗОНЕ УПРАВЛЕНИЯ ОХЛАЖДЕНИЕМ и ЗОНЕ FLEXI ZONE).

- Дверь часто открывалась. >>> Не открывайте и не закрывайте дверь холодильника часто.
- Окружающая среда очень влажная. >>> Не устанавливайте холодильник в местах с высокой влажностью.
- Пища, содержащая жидкость, хранится в открытых контейнерах. >>> Не храните продукты с содержанием жидкости в открытых контейнерах.
- Дверь холодильника оставлена приоткрытой. >> > Закройте дверцу холодильника.
- Термостат настроен на очень холодный уровень. >>> Установите термостат на нужный уровень.

- Компрессор не работает

- Защитный термический элемент компрессора будет выходить из строя при внезапных отключениях питания или включениях из розетки и выключениях в розетку, поскольку давление хладагента в системе охлаждения холодильника еще не сбалаansirовано. Холодильник начнет работать примерно через 6 минут. Если холодильник не запустится в конце этого периода, обратитесь в сервисную службу.
- Холодильник находится в цикле размораживания. >>> Это нормально для холодильника с полностью автоматической разморозкой. Цикл размораживания происходит периодически.
- Холодильник не подключен к розетке. >>> Убедитесь, что вилка вставлена в розетку.
- Настройки температуры выполнены неправильно. >>> Выберите подходящее значение температуры.
- Отключено электроснабжение. >>> Холодильник возвращается в нормальный режим работы при восстановлении питания.

Когда холодильник работает, рабочий шум увеличивается.

- Рабочие характеристики холодильника могут изменяться из-за изменений температуры окружающей среды. Это нормально и не является неисправностью.

Холодильник работает часто или в течение длительного времени.

Устранение неисправностей

- Новый холодильник может быть шире предыдущего. Большие холодильники работают дольше.
- Температура в помещении возможно высокая. >>> Это нормально, что холодильник работает дольше в условиях повышенной температуры.
- Холодильник может быть подключен недавно или может быть загружен пищевыми продуктами. >>>Когда холодильник недавно подключен к сети или загружен пищевыми продуктами, для достижения заданной температуры потребуются больше времени. Это нормально.
- В холодильник могло быть помещено большое количество горячей пищи. >>>Не кладите горячую пищу в холодильник.
- Двери могут часто открываться или быть оставлены на долгое время. >>>Теплый воздух, который попал в холодильник, заставляет холодильник работать в течение более длительных периодов времени. Не открывайте дверцы часто.
- Дверь холодильника или холодильного отсека может быть оставлена приоткрытой. >>>Проверьте, полностью ли закрыты дверцы.
- Холодильник настроен на очень низкую температуру. >>>Отрегулируйте температуру холодильника до более высокой и подождите, пока она не будет достигнута.
- Уплотнение дверцы холодильной или морозильной камеры может быть загрязнено, изношено, сломано или неправильно установлено. >>> Очистите или замените уплотнение. Поврежденное/сломанное уплотнение заставляет холодильник работать дольше, чтобы поддерживать текущую температуру.

Температура морозильной камеры очень низкая, в то время как температура холодильника достаточна.

- Температура морозильной камеры установлена на очень низкое значение. >>>Отрегулируйте температуру морозильной камеры до более высокой температуры и проверьте результат.

Температура холодильной камеры очень низкая, в то время как температура морозильной камеры нормальная.

- Температура холодильной камеры установлена на очень низкое значение. >>>Отрегулируйте температуру холодильной камеры до более высокой температуры и проверьте.

Продукты, хранящиеся в ящиках холодильной камеры, заморожены.

- Температура холодильной камеры установлена на очень высокое значение. >>> Установите более низкую температуру в холодильной камере и проверьте результат.

Температура в холодильной или морозильной очень низкая.

Устранение неисправностей

- Температура холодильной камеры установлена на очень высокое значение. >>> Установка температуры в холодильной камере влияет на температуру морозильной камеры. Измените температуру холодильника или морозильной камеры и подождите, пока соответствующие отсеки не достигнут достаточной температуры.
- Двери часто открываются или оставляются на долгое время. >>> Не открывайте дверцы часто.
- Дверь приоткрыта. >>> Закройте дверцу полностью.
- Холодильник недавно подключен к сети или загружен пищевыми продуктами. >>> Это нормально. Когда холодильник недавно подключен к сети или загружен пищевыми продуктами, для достижения заданной температуры потребуется больше времени.
- В холодильник могло быть помещено большое количество горячей пищи. >>> Не кладите горячую пищу в холодильник.

• Вибрации или шум.

- Пол не ровный или не устойчивый. >>> Если холодильник раскачивается при медленном перемещении, установите баланс, отрегулировав его ножки. Также убедитесь, что пол достаточно прочный, чтобы выдержать холодильник, и выровняйте его.
- Помещенные на холодильник предметы могут вызвать шум. >>> Снимите предметы с верхней части холодильника.

Из холодильника поступают такие шумы, как протекание жидкости, распыление и т. д.

- Движение жидкости и газа происходит в соответствии с принципами работы холодильника. Это нормально и не является неисправностью.

Из холодильника исходит свист.

- Для охлаждения холодильника используются вентиляторы. Это нормально и не является неисправностью.

Конденсация на внутренних стенках холодильника.

- Жаркие и влажные погодные условия способствуют увеличению интенсивности обледенения и образования конденсата. Это нормально и не является неисправностью.
- Двери часто открываются или оставляются на долгое время. >>> Не открывайте дверцы часто. Закройте их, если они открыты.
- Дверь приоткрыта. >>> Закройте дверцу полностью.

Снаружи холодильника или между дверьми возникает влажность.

- В воздухе может быть влажность; это вполне нормально при влажной погоде. Когда влажность будет меньше, конденсат исчезнет.

Плохой запах внутри холодильника.

Устранение неисправностей

- Регулярная очистка не проводится.
>>>Регулярно очищайте внутреннюю часть холодильника губкой, теплой водой или карбонатом, растворенным в воде.
- Некоторые контейнеры или упаковочные материалы могут вызвать запах. >>>Используйте другой контейнер или другой фирменный упаковочный материал.
- Пища помещается в холодильник в открытой таре. >>>Храните продукты в закрытых контейнерах. Микроорганизмы, выходящие из открытых контейнеров, могут вызвать неприятные запахи.
- Удалите продукты, срок годности которых истек до указанной даты и которые были испорчены, из холодильника.

Дверь не закрывается.

- Пакеты с едой могут мешать закрытию дверцы. >>>Удалите упаковки, которые препятствуют двери.
- Холодильник не совсем устойчив на полу. >>>Отрегулируйте ножки, чтобы сбалансировать холодильник.
- Пол не ровный и не прочный.
>>>Убедитесь, что пол ровный и способен выдержать холодильник.

Ящики для фруктов и овощей застряли.

- Еда касается потолка ящика.
>>>Расположите продукты в ящике.

Если поверхность изделия горячая.

- Во время работы изделия между двумя дверцами, на боковых панелях и задней решетке могут наблюдаться высокие температуры. Это нормально и не требует вмешательства!

**Құрметті тұтынушы,
Өнімді пайдаланар алдында осы нұсқаулықты оқып шығыңыз.**

Бұл өнімді таңдағаныңыз үшін алғыс білдіреміз. Ең озық технологиямен жасалған осы жоғары сапалы өнімнен оңтайлы тиімділікке қол жеткізгеніңізді қалаймыз. Мұны істеу үшін өнімді пайдаланбас бұрын осы нұсқаулықты және берілген кез келген басқа құжатты мұқият оқып шығыңыз және оны анықтама ретінде сақтап қойыңыз.

Пайдаланушы нұсқаулығындағы барлық ақпарат пен ескертулерге назар аударыңыз. Осылайша сіз өзіңізді және өніміңізді ықтимал қауіптерден қорғайсыз.

Пайдаланушы нұсқаулығын сақтап қойыңыз. Құрылғыны басқа біреуге берген кезде осы нұсқаулықты да бірге беріңіз.

Пайдаланушы нұсқаулығында келесі таңбалар пайдаланылады:



Өлімге немесе жарақатқа әкелуі мүмкін қауіп.









ЕСКЕРТПЕ Өнімге немесе оның айналасына материалдық зақым келтіруі мүмкін қауіп



Жұмысқа қатысты маңызды ақпарат немесе пайдалы кеңестер.



Пайдаланушы нұсқаулығын оқыңыз.

1 Қауіпсіздік нұсқаулары	4		
 1.1 Пайдалану мақсаты.....	4	4.1. Тоңазытқыштың орнын ауыстыру кезінде назар аудару қажет тұстар	12
 1.2 Балалардың, осал адамдардың және үй жануарларының қауіпсіздігі	4	4.2. Электр желісіне қосылу	12
 1.3 Электр қауіпсіздігі	5	4.3. Орауышты тастау	13
 1.4 Көтеру қауіпсіздігі.....	5	4.4. Ескі тоңазытқышты қоқысқа тастау.....	13
 1.5 Орнату қауіпсіздігі.....	5	4.5. Орналастыру және орнату	13
 1.6 Пайдалану қауіпсіздігі	7	5 Дайындау	14
 1.7 Техникалық қызмет көрсету және тазалау қауіпсіздігі.....	8	6Өнімді пайдалану	15
 1.8 HomeWhiz.....	9	6.1 Көк жарық/HarvestFresh.....	17
 1.9 Жарықтандыру.....	9	6.2. Еріту	17
2 Экологиялық нұсқаулар	10	6.3 Тамақты қою	18
3 Сіздің тоңазытқышыңыз	11	6.4. Жарықтандыру шамын ауыстыру	18
4 Орнату	12	7 Техникалық қызмет көрсету және тазалау	19
		8 Ақаулықтарды жою	20

1 Қауіпсіздік нұсқаулары

- Бұл бөлімде жарақат алу немесе мүліктің зақымдану қаупін болдырмау үшін қажетті қауіпсіздік нұсқаулары бар.
- Біздің компания осы нұсқауларды орындамаған жағдайда орын алуы мүмкін зақым үшін жауапты емес.

! Орнату және жөндеу жұмыстарын әрқашан уәкілетті қызмет көрсету орталығы орындауы керек.

! Әрқашан түпнұсқа қосалқы бөлшектер мен керек-жарақтарды пайдаланыңыз.

! Түпнұсқалық қосалқы бөлшектер өнімнің сатып алынған күнінен кейін 10 жыл бойы қамтамасыз етіледі.

! Пайдаланушы нұсқаулығында нақты көрсетілмесе, өнімнің ешбір бөлігін жөндемеңіз немесе ауыстырмаңыз.

! Өнімге ешқандай өзгертулер жасамаңыз.

! 1.1 Пайдалану мақсаты

- Бұл өнім коммерциялық қолданысқа үйлесімсіз және қолданылу саласынан тыс пайдаланылмауы қажет.

Бұл өнім үй шаруашылығында немесе соған ұқсас жағдайларда пайдалануға арналған.

Мысалы:

- Дүкендердің, кеңселердің және басқа жұмыс орталарының асханаларында,
- Шаруа қожалықтарында,
- Тұтынушылар пайдаланатын қонақүйлерде, мотельдерде немесе басқа демалыс орындарында;
- Жатақханаларда немесе ұқсас орталарда,

- Қоғамдық тамақтану қызметтерінде және ұқсас көтерме сауда орталықтарында.

Бұл өнімді сауыттар, балкондар немесе террасалар сияқты ашық немесе жабық сыртқы орталарда қолдануға болмайды. Өнімге жаңбыр, қар, күн сәулесі және жел әсер ету өрт қаупін тудыруы мүмкін.

! 1.2 Балалардың, осал адамдардың және үй жануарларының қауіпсіздігі

- Бұл өнімді 8 жастағы немесе ол жастан асқан балалар немесе физикалық, сенсорлық немесе ақыл-ой мүмкіндіктері шектеулі немесе тәжірибесі мен білімі жоқ адамдар бақылауда болса немесе құрылғыны қауіпсіз пайдалану және онымен байланысты қауіптер туралы нұсқау алған жағдайда пайдалана алады.
- 3 жастан 8 жасқа дейінгі балаларға азық-түлікті салқындату өніміне салуға және шығаруға рұқсат етіледі.
- Электрлік өнімдер балалар мен үй жануарлары үшін қауіпті. Балаларға және үй жануарларына өніммен ойнауға, үстіне шығуға немесе өнімге кіруге болмайды.
- Балаларды қадағалайтын адам болмаса, тазалауды және пайдаланушыға техникалық қызмет көрсетуді балалар орындамауы керек.
- Орауыш материалдарды балалардан алыс ұстаңыз. Жарақат алу және тұншығу қаупі.
- Енді пайдаланылмайтын ескі өнімдерді қоқысқа тастамас бұрын:
 1. Қуат сымын розеткадан

Сақтық нұсқаулары

ажыратыңыз.

2. Қуат сымын кесіңіз де, оны тығынмен бірге құрылғыдан шығарыңыз.
3. Балалар құрылғының ішіне кіріп кетпес үшін құрылғыдан тұғырларды немесе тартпаларды алмаңыз.
4. Есіктерді алыңыз.
5. Өнімді аударылып қалмайтындай сақтаңыз.
6. Балалардың сынған өніммен ойнауына жол бермеңіз.
 - Өнімді отқа тастау арқылы көдеге жаратпаңыз. Жарылыс қаупі.
 - Өнімнің есігінде құлып бар болса, кілтті балалардың қолы жетпейтін жерде сақтаңыз.

⚠️ 1.3 Электр қауіпсіздігі

- Орнату, техникалық қызмет көрсету, тазалау, жөндеу және тасымалдау кезінде өнімді розеткаға қосуға болмайды.
- Қуат сымы зақымдалған болса, туындауы мүмкін қауіптерді болдырмау үшін оны тек уәкілетті қызмет көрсетуші ауыстыруы керек.
- Қуат сымын өнімнің астына немесе өнімнің артына тықпаңыз. Қуат сымына ауыр заттарды қоймаңыз. Қуат сымы майыспауы, жаншылуы және кез келген жылу көзіне тиіп кетпеуі керек.
- Өніммен жұмыс істеу үшін ұзартқыш сымды, мульти-ашаны немесе адаптерді пайдаланбаңыз.
- Портативті мультирозеткалар немесе портативті қуат көздері қызып кетуі және өртке әкелуі мүмкін. Сондықтан мульти-ашаны өнімнің артына немесе жанына

орнатпаңыз.

- Аша оңай қол жетімді болуы керек. Егер бұл мүмкін болмаса, электр қондырғысында электротехника саласындағы заңнамаға сәйкес келетін және барлық клеммаларды желіден (сақтандырғыш, ажыратқыш, негізгі қосқыш және т.б.) ажырататын механизм қарастырылуы керек.
- Ашаны ылғалды қолдармен түртпеңіз.
- Құрылғыны розеткадан суырғанда, қуат сымынан емес, тығынынан ұстаңыз.

⚠️ 1.4 Көтеру қауіпсіздігі

- Бұл өнім ауыр, оны өзіңіз көтеруге тырыспаңыз.
- Өнімді көтерген кезде оның есігінен ұстамаңыз.
- Өнімді көтерген кезде салқындату жүйесі мен құбырларды зақымдамау үшін абай болыңыз. Құбырлар зақымдалған болса, өнімді пайдаланбаңыз және уәкілетті қызмет көрсету орталығына хабарласыңыз.

⚠️ 1.5 Орнату қауіпсіздігі

- Өнімді орнату үшін өкілетті сервиске хабарласыңыз. Өнімді орнатуға дайындау үшін электр және сумен жабдықтаудың дұрыстығына көз жеткізу үшін пайдаланушы нұсқаулығындағы ақпаратты қарап шығыңыз. Орнату қолайлы болмаса, қажетті шараларды қабылдау үшін білікті электрик пен сантехникті шақырыңыз. Бұлай істемеу электр тогының соғуына, өртке, құрылғы ақауларына немесе жарақатқа әкелуі мүмкін.

Сақтық нұсқаулары

- Өнімді орнатпас бұрын оның зақымдалғанын тексеріңіз. Өнім зақымдалған болса, оны орнатпаңыз.
 - Өнімді тегіс және қатты бетке қойып, реттелетін аяқтармен теңгеріңіз. Әйтпесе, тоңазытқыш аударылып, жарақат алуға әкелуі мүмкін.
 - Өнім құрғақ және желдетілетін жерге орнатылуы керек. Кілемдерді, кілемшелерді немесе ұқсас еден жабындарын өнімнің астына қоймаңыз. Бұл желдетудің жеткіліксіздігінен өртке әкелуі мүмкін!
 - Желдету саңылауларын жаппаңыз немесе бөгетпеңіз. Бұлай істемеу қуат тұтынуды көбейтіп, құрылғыны зақымдауы мүмкін.
 - Құрылғыны күн қуат көздері сияқты қуат жүйелеріне қоспаңыз. Әйтпесе, кернеудің кенет ауытқуы өніміңізге зақым келтіруі мүмкін!
 - Тоңазытқышта неғұрлым көп салқындатқыш болса, оны орнату үшін бөлме соғұрлым үлкен болуы керек. Өте кішкентай бөлмелерде салқындату жүйесінде газдың ағып кетуі жағдайында жанғыш газ-ауа қоспасы пайда болуы мүмкін. Әрбір 8 грамм салқындатқыш үшін кем дегенде 1 м³ көлем қажет. Өніміңізде бар тоңазытқыш агент мөлшері түр жапсырмасында көрсетілген.
 - Өнімді орнату орны тікелей күн сәулесінің әсеріне ұшырамауы керек және пештер, радиаторлар және т.б. сияқты жылу көздеріне жақын болмауы керек.
- Өнімді жылу көзінің жанына орнатуға кедергі келтіре алмасаңыз, қолайлы оқшаулағыш тақтаны пайдалануыңыз керек және жылу көзінен ең аз қашықтық төменде көрсетілгендей болуы керек.
- Пештер, жылыту қондырғылары және жылытқыштар сияқты жылу көздерінен кемінде 30 см қашықтықта,
 - Және электр пештерінен кемінде 5 см қашықтықта.
- Өніміңізде I қорғау классы бар. Құрылғыны түр жапсырмасында көрсетілген кернеуге, токқа және жиілікке сәйкес жерге қосылған розеткаға қосыңыз. Розетка 10 А - 16 А номиналды қуатымен сақтандырылған болуы керек. Біздің компания жергілікті немесе ұлттық ережелерге сәйкес жерге тұйықтауды және электр қосылымдарын қамтамасыз етпей өнімді пайдалану нәтижесіндегі зақым үшін жауапты емес.
 - Орнату кезінде құрылғының қуат кабелін ажырату керек. Әйтпесе, ток соғу және жарақат алу қаупі болуы мүмкін!
 - Өнімді бос, сынған, лас, майлы розеткаларға немесе отырғыштарынан шыққан немесе суға тию қаупі бар розеткаларға қоспаңыз.
 - Өнімнің қуат сымы мен түтіктерін (бар болса) құлап кету қаупін тудырмайтындай етіп қойыңыз.
 - Ток өткізетін бөліктерге немесе қуат сымына ылғалдың енуі қысқа тұйықталуға әкелуі мүмкін. Сондықтан өнімді ылғалды ортада немесе су шашырауы мүмкін жерлерде (мысалы, гараж, кір жуатын бөлме және т.б.) пайдаланбаңыз. Егер тоңазытқыш судан ылғалданса, оны электр

Сақтық нұсқаулары

желісінен ажыратып, уәкілетті қызмет көрсету орталығына хабарласыңыз.

- Тоңазытқышты қуат үнемдейтін құрылғыларға қоспаңыз. Бұл жүйелер өнімге зиянды.

⚠️ 1.6 Пайдалану қауіпсіздігі

- Өнімде химиялық еріткіштерді қолданбаңыз. Бұл материалдарда жарылыс қаупі бар.
- Құрылғының жұмысында ақаулық орын алған жағдайда оны желіден ажыратыңыз және оны уәкілетті қызмет жөндейінше қоспаңыз. Электр тогының соғу қаупі бар!
- Өнімнің үстіне немесе оған жақын жерде ешқандай жалын көзін (шам, темекі, т.б.) қоймаңыз.
- Өнімнің үстіне мінбеңіз. Құлау және жарақат алу қаупі бар!
- Салқындату жүйесінің құбырларын өткір немесе тесу құралдарымен зақымдамаңыз. Газ құбырлары, құбыр ұзартқыштары немесе үстіңгі жабындар тесілген кезде шашылатын тоңазытқыш агент терінің тітіркенуіне және көздің жарақаттануына әкелуі мүмкін.
- Өндіруші ұсынбаса, тоңазытқыштардың/ қатырғыштардың ішіне электр құрылғыларын қоймаңыз немесе қолданбаңыз.
- Қолыңыздың немесе денеңіздің ешбір бөлігін өнімнің ішіндегі қозғалатын бөліктерге баспаңыз. Саусақтарыңыз тоңазытқыш пен оның есігінің арасына қысылып қалмау үшін абай болыңыз. Жақын жерде балалар болса, есікті ашу немесе жабу кезінде абай болыңыз.
- Балмұздақ, мұз текшелері немесе мұздатылған тағамдарды қатырғыштан шығарған бойда аузыңызға салмаңыз. Үсу қаупі бар!

- Ішкі қабырғаларды, қатырғыштың металл бөліктерін немесе тоңазытқыштың ішінде сақталған азық-түлікті дымқыл қолмен ұстамаңыз. Үсу қаупі бар!
- Қатырғышқа мұздап қалуы мүмкін сұйықтықтары бар газдалған сусындар, құтылар мен бөтелкелерді қоймаңыз. Құтылар немесе бөтелкелер жарылуы мүмкін. Жарақат алу және мүлікті зақымдау қаупі бар!
- Жеңіл тұтанатын аэрозольдар, жеңіл тұтанатын заттар, құрғақ мұз немесе басқа химиялық заттар сияқты температураға сезімтал материалдарды тоңазытқыштың жанында қолданбаңыз немесе орнатпаңыз. Өрт және жарылыс қаупі бар!
- Өнімнің ішінде жанғыш материалдары бар аэрозоль құтылары сияқты жарылғыш заттарды сақтамаңыз.
- Өнімнің үстіне сұйық құтыларды қоймаңыз. Судың электр бөлігіне шашырауы электр тогының соғуына немесе өртке әкелуі мүмкін.
- Бұл өнім дәрілік заттарды, қан плазмасын, зертханалық өнімдерді немесе медициналық құрылғылар туралы директивада қамтылған ұқсас материалдар мен өнімдерді сақтауға немесе тоңазытқышта сақтауға арналмаған.
- Өнім басқа мақсаттарда пайдаланылса, ол ішінде сақталған өнімдерді зақымдауы немесе нашарлатуы мүмкін.
- Тоңазытқышыңыз көк шаммен жабдықталған болса, бұл шамға оптикалық құрылғылармен қарамаңыз. Ультракүлгін ЖШД-ке ұзақ уақыт тікелей қарамаңыз.

Сақтық нұсқаулары

Ультракүлгін сәулелер көздің шаршауына әкелуі мүмкін.

- Өнімді сыйымдылығынан артық тағаммен толтырмаңыз. Есік ашылған кезде тоңазытқыштың ішіндегісі құлап кетсе, жарақат немесе зақым туындауы мүмкін. Бұйымның үстіне затты қойғанда да осыған ұқсас мәселелер туындауы мүмкін.
- Жарақат алмас үшін еденге құлаған мұзды немесе суды алып тастағаныңызға көз жеткізіңіз.
- Тоңазытқыш есігіндегі сөрелердің/бөтелке сөрелерінің орнын тек сөрелер бос болған кезде өзгертіңіз. Физикалық жарақат алу қаупі!
- Өнімнің үстіне құлауы/төңкерілуі мүмкін заттарды қоймаңыз. Бұл заттар есікті ашу немесе жабу кезінде құлап, жарақатқа және/немесе мүліктің зақымдалуына әкелуі мүмкін.
- Шыны беттерді соқпаңыз немесе шамадан тыс баспаңыз. Сынған әйнек жарақатқа және/немесе материалдық зақымға әкелуі мүмкін.
- Өнімдегі салқындату жүйесінде R600a тоңазытқыш агент бар. Өнімде қолданылатын тоңазытқыш агент түрі түр жапсырмасында көрсетілген. Бұл газ тұтанғыш. Сондықтан өнімді пайдалану кезінде салқындату жүйесі мен құбырларға зақым келтірмеу үшін абай болыңыз. Құбырларға зақым келген жағдайда;
 - Өнімге немесе қуат сымына қол тигізбеңіз,
 - Өнімді өрт шығуына әкелуі мүмкін ықтимал өрт көздерінен алыс ұстаңыз.

- Өнім орналастырылған аумақты желдетіңіз. Желдеткішті пайдаланбаңыз.

- Өкілетті қызметке хабарласыңыз.
- Өнім зақымдалған болса және сіз газдың ағып жатқанын байқасаңыз, газдан аулақ болыңыз. Газ теріңізге тиіп кетсе, үсік шалдыруы мүмкін.

1.7 Техникалық қызмет көрсету және тазалау қауіпсіздігі

- Өнімді тазалау мақсатында жылжытатын болсаңыз, есік тұтқасынан тартпаңыз. Тұтқа тым қатты тартылса, сынып қалуы мүмкін.
- Өнімге және оның ішіне су шашу немесе құю арқылы өнімді тазалауға болмайды. Ток соғу және өрт қаупі.
- Өнімді тазалау үшін өткір немесе қырғыш құралдарды пайдаланбаңыз. Тұрмыстық тазалау құралдары, жуғыш заттар, газ, бензин, спирт, балауыз және т.б. сияқты материалдарды қолданбаңыз.
- Азық-түлік өнімдеріне қауіпсіз тазалау және техникалық қызмет көрсету өнімдерін өнімнің ішінде ғана пайдаланыңыз.
- Өнімді тазалау немесе ішіндегі мұзды жібіту үшін бу немесе буланған тазалау құралдарын пайдаланбаңыз. Бу тоңазытқыштың ток өткізетін жерлеріне тиіп, қысқа тұйықталуға немесе электр тогының соғуына әкеледі!
- Судың электрондық схемаларға немесе өнімнің жарықтандыруына тиіп кетпеуін қадағалаңыз.
- Ашаның ұштарынан шаңды немесе бөгде заттарды сұрту үшін таза, құрғақ шүберекті пайдаланыңыз.

Сақтық нұсқаулары

Ашаны тазалау үшін дымқыл немесе дымқыл шүберекті пайдаланбаңыз. Әйтпесе, өрт шығу немесе электр тогының соғу қаупі бар.

1.8 HomeWhiz

(Барлық үлгілерге қолданылмауы мүмкін)

- Құрылғыны HomeWhiz қолданбасы арқылы басқарып жатқанда, одан алыс болсаңыз да, қауіпсіздік ескертулерін орындаңыз. Сондай-ақ, қолданбадағы ескертулерге назар аударыңыз.

1.9 Жарықтандыру

(Барлық үлгілерге қолданылмауы мүмкін)

- Жарықтандыру үшін пайдаланылатын ЖШД/шамды ауыстыру қажет болғанда, уәкілетті қызмет көрсету орталығына хабарласыңыз.

2 Экологиялық нұсқаулар

2.1 WEEE директивасының талаптарымен сәйкестік және қалдықтарды кәдеге жарату:

Бұл өнім EО WEEE директивасының (2012/19/EU) талаптарына сай. Бұл өнімде қоқыс электр және электрондық өнімнің (WEEE) сыныптама таңбасы бар.



Бұл таңба бұл өнімді пайдалану мерзімі аяқталғаннан кейін басқа тұрмыстық қалдықтармен бірге кәдеге жаратуға

болмайтынын көрсетеді. Пайдаланылған құрылғы электрлік және электрондық құрылғыларды қайта өңдеуге арналған ресми жинау орнына қайтарылуы керек. Бұл жинау жүйелерін табу үшін өнімді сатып алған жергілікті бөлшек сауда сатушысына немесе билік органына хабарласыңыз. Ескі құрал-жабдықтарды қалпына келтіру мен қайта өңдеуде әрбір үй шаруашылығы маңызды рөл атқарады. Пайдаланылған құрылғыны дұрыс кәдеге жарату қоршаған ортаға және адам денсаулығына ықтимал теріс салдардың алдын алуға көмектеседі.

2.2 RoHS директивасының талаптарымен сәйкестік

Сіз сатып алған өнім EУ RoHS директивасының (2011/65 / EУ) талаптарына сай. Ол директивада көрсетілген зиянды және тыйым салынған материалдарды қамтымайды.

2.3 Қаптама туралы ақпарат



Өнімнің орауыш материалдары біздің ұлттық экологиялық ережелерге сәйкес қайта өңделетін

материалдардан жасалған. Орама материалдарын тұрмыстық немесе басқа қоқыстармен бірге лақтырмаңыз. Оларды жергілікті билік органдары белгілеген орама материалын жинау орындарына апарыңыз.

3 Сіздің тоңазытқышыңыз

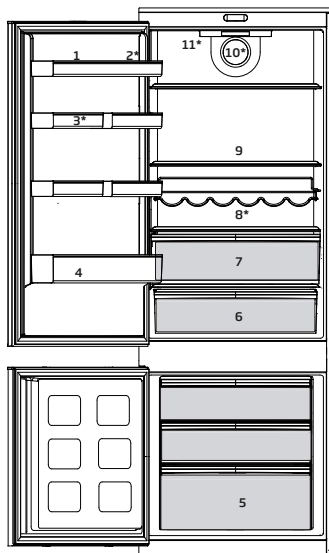
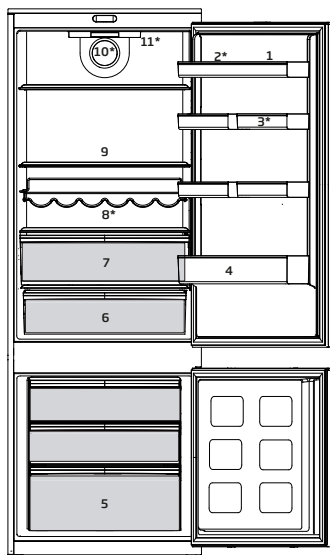



1. Жоғарғы есік сөрелері
2. Жұмыртқалар науасы
3. Реттелетін есік сөрелері
4. Бөтелке сөресі
5. Мұздатқыш тартпалары
6. Сүт бөлімі
7. Көкөністерге арналған контейнерлер
8. Шарап сөресі
9. Реттелетін сөрелер
10. Вентилятор
11. Дисплей мен жарықты басқару контроллері

***Барлық үлгілерде болмауы мүмкін**



Осы пайдалану нұсқаулығында келтірілген суреттер схемалық болып табылады және сіздің өніміңізге дәл сәйкес келмеуі мүмкін. Егер қарастырылып жатқан бөліктер сіз сатып алған өнімде қамтылмаса, онда ол басқа модельдер үшін жарамды.

 Алдымен «Қауіпсіздік нұсқаулары» бөлімін оқыңыз!

 Өндіруші осы пайдаланушы нұсқаулығында ұсынылған ақпараттың орындалмауынан туындаған кез келген жағдаяттар үшін жауапты емес.

4.1. Тоңазытқыштың орнын ауыстыру кезінде назар аудару қажет тұстар

1. Тоңазытқышыңыз розеткадан суырылған болуы керек. Тасымалдау алдында тоңазытқышты босату және тазалау керек.

2. Қайта орамас бұрын, тоңазытқыш ішіндегі сөрелерді, керек-жарақтарды, жемістер мен көкөністер контейнерін, т.б. жабысқақ лентамен бекіту және соққылардан қорғау керек. Орауышты қалың таспамен немесе қатты арқандармен байлау керек және орауыштағы тасымалдау ережелерін қатаң түрде сақтау керек.

3. Түпнұсқалық орауыш пен көбікті материалдар болашақ тасымалдаулар немесе жылжытулар үшін сақталуы керек.

Тоңазытқышты іске қосудан бұрын, Тоңазытқышты іске қосу алдында келесілерді тексеріңіз:

1. Тоңазытқыштың ішін «Техникалық қызмет көрсету және тазалау» бөлімінің нұсқауларына сәйкес тазалаңыз.

2. Тоңазытқыштың ашасын қабырғадағы розеткаға қосыңыз. Тоңазытқыштың есігі ашылған кезде тоңазытқыштың ішкі шамы жанады.

3. Компрессор жұмыс істей бастағанда, дыбыс естіледі. Тоңазыту

жүйесінің ішіндегі тығыздалған сұйықтық пен газдар тіпті компрессор жұмыс істеп тұрмаса да шу шығаруы мүмкін және бұл қалыпты жағдай.

4. Тоңазытқыштың алдыңғы шеттері жылы сезілуі мүмкін. Бұл қалыпты. Бұл аумақтар конденсацияны болдырмау үшін жылы болуы керек.

4.2. Электр желісіне қосылу

Өнімді тиісті көрсеткіші бар сақтандырғышпен қорғалған жерге қосылған розеткаға қосыңыз.

Маңызды:

Қосылым ұлттық ережелерге сәйкес болуы керек.

- Орнатудан кейін қуат ашасына қол жеткізу оңай болуы керек.
- Тоңазытқышыңыздың электр қауіпсіздігіне үйіңіздегі жер жүйесі стандарттарға сәйкес болған жағдайда ғана кепілдік беріледі.
- Өнімнің сол ішкі жағында орналасқан жапсырмада көрсетілген кернеу желілік кернеуге тең болуы керек.
- Қосылу үшін ұзартқыш кабельдер мен көп ашаны пайдалануға болмайды.

 Зақымдалған қуат кабелін білікті электрик ауыстыруы керек.

 Жөндемей тұрып өнімді пайдалануға болмайды! Электр тогының соғу қаупі бар!

4.3. Орауышты тастау

Орауыш материалдары балалар үшін қауіпті болуы мүмкін. Орауыш материалдарын балалардың қолы жетпейтін жерде сақтаңыз немесе оларды жергілікті билік органдары берген қалдықтар жөніндегі нұсқауларға сәйкес жіктеп тастаңыз. Кәдімгі үй қоқыстарымен бірге тастамаңыз, орауышты жергілікті билік органдары белгілеген жинау орындарында тастаңыз.

Тоңазытқыштың орауышы қайта өңдеуге болатын материалдардан жасалған.

4.4. Ескі тоңазытқышты қоқысқа тастау

Ескі тоңазытқышыңызды қоршаған ортаға зиян келтірмей тастаңыз.

- Тоңазытқышты қоқысқа тастау жөнінде сіз өкілетті дилерден немесе әкімшіліктің қоқыс жинау орталығынан кеңес ала аласыз.

Тоңазытқышты қоқысқа тастамас бұрын электр ашаны кесіп тастаңыз және есігінде құлыптар болса, балаларды кез келген қауіптен қорғау үшін оларды жарамсыз етіңіз.

4.5. Орналастыру және орнату

 Егер тоңазытқыш орнатылатын бөлменің кіреберіс есігі тоңазытқыштың өтуі үшін жеткілікті кең емес болса, тоңазытқыштың есіктерін абайлап шешіп, есіктен бүйірден өткізіңіз.

1. Тоңазытқышты пайдалануға ыңғайлы жерге орнатыңыз.
2. Тоңазытқышты жылу көздерінен, ылғалды жерлерден және тік күн жарығынан аулақ ұстаңыз.
3. Тиімді жұмыс істеуі үшін

тоңазытқыштың айналасында тиісті ауа желдетуі болуы керек. Егер тоңазытқышты қабырғадағы ойыққа қою керек болса, онда төбеде кемінде 5 см қашықтықта және қабырғадан кемінде 5 см қашықтық болуы керек. Өнімді кілем сияқты материалдардың үстіне қоймаңыз.

4. Дірілдемеуі үшін тоңазытқышты тегіс еден бетіне қойыңыз.

5. Бұл өнімді температура 5°C-тан төмен түсетін бөлмелерде қолдануға болмайды.

6. Өніміңіз тиімді жұмыс істеуі үшін тиісті ауа айналымын қажет етеді. Егер өнім ойыққа орналастырылса, өнім мен төбенің, артқы қабырға мен бүйір қабырғалардың арасында кемінде 5 см бос орын қалдыруды ұмытпаңыз. Егер өнім ойыққа орналастырылса, өнім мен төбенің, артқы қабырға мен бүйір қабырғалардың арасында кемінде 5 см бос орын қалдыруды ұмытпаңыз. Оның орнында артқы қабырғаның аралықты қорғау құрамдасы бар екенін тексеріңіз (өніммен бірге қамтамасыз етілген болса). Құрамдас қолжетімді болмаса немесе ол жоғалса немесе құлап қалса, өнімді өнімнің артқы беті мен бөлме қабырғасы арасында кемінде 5 см аралық қалатындай орналастырыңыз. Артқы жақтағы аралық өнімнің тиімді жұмыс істеуі үшін маңызды.

ЕСКЕРТУ:

Розетка ұзартқыштарын немесе зарядтау трансформаторларын/қуат көздерін немесе литий-ионды батареяларды компрессордың жанына қоймаңыз, себебі олар қызып кетуі мүмкін.



Алдымен «Қауіпсіздік нұсқаулары» бөлімін оқыңыз!

- Тоңазытқышыңыз плиталар, пештер, орталық жылытқыш және пештер сияқты жылу көздерінен кемінде 30 см қашықтықта және электр пештерден кемінде 5 см қашықтықта орнатылуы керек және тік күн жарығының астында орналаспауы керек.
- Тоңазытқышты орнататын бөлменің қоршаған ортаның температурасы кемінде -5°C болуы керек. Тоңазытқышты салқынырақ жағдайларда пайдалану тиімділігіне байланысты ұсынылмайды.
- Тоңазытқыштың іші мұқият тазаланғанына көз жеткізіңіз.
- Егер екі тоңазытқышты қатар қою керек болса, олардың арасында кемінде 2 см қашықтық болуы керек.
- Тоңазытқышты бірінші рет пайдаланған кезде алғашқы алты сағат ішінде келесі нұсқауларды орындаңыз.
- Есікті жиі ашуға болмайды.
- Ол ішінде ешбір тамақсыз, бос жұмыс істеуі керек.
- Тоңазытқышты розеткадан ажыратпаңыз. Егер бақылауыңыздан тыс электр қуаты өшірілсе, «Мәселелердің ұсынылған шешімдері» бөліміндегі ескертулерді қараңыз.
- Түпнұсқалық орауыш пен көбікті материалдар болашақ тасымалдаулар немесе жылжытулар үшін сақталуы керек.
- Салқындатқыш бөлімдерімен бірге жүретін себеттер/тартпалар төмен қуат тұтынуы үшін және сақтау шарттарын жақсарту үшін пайдаланылуы тиіс.
- Мұздатқыш бөліміндегі температура датчигінің тағаммен жанасуы құрылғының қуат тұтынуын үлкейтуі мүмкін. Осылайша, датчик(-тер-)мен кез келген жанасудан аулақ болыңыз.
- Кейбір үлгілерде аспап-құралдар панель есік жабылғаннан 5 минуттан кейін автоматты түрде өшеді. Ол есік ашылғанда немесе кез келген түймені басқанда қайта белсендіріледі.
- Жұмыс кезінде өнімнің есігін ашу/ жабу нәтижесінде температураның өзгеруіне байланысты корпустың есігінде/сөрелерінде және шыны ыдыстарда конденсацияның пайда болуы қалыпты жағдай

6 Өнімді пайдалану

 Алдымен «Қауіпсіздік нұсқаулары» бөлімін оқыңыз!

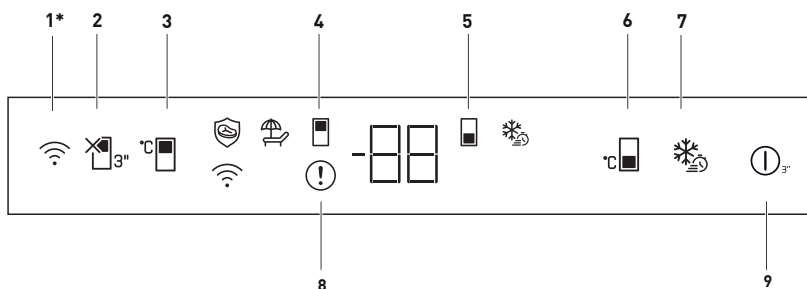

1. Сымсыз перне

Бұл перне HomeWhiz мобильді қолданбасы арқылы өніміңізбен сымсыз байланыс жасау үшін пайдаланылады. ()

Перне ұзақ (3 секунд) басылған кезде, пернеде LED жарығы ақырын жыпылықтайды (0,5 секунд интервалмен). Осылайша өнімде үй желісі іске қосылады.

Өніммен сымсыз байланыс орнатылған соң, пернеде LED жарығы үздіксіз жанады.

Алғашқы байланыс орнатылған кезде, байланысты пернені қысқаша басу арқылы белсендіру/тоқтата аласыз. Байланыс орнатылғанға дейін пернедегі LED жарығы

тез жыпылықтайды (0,2 секунд аралықпен). Қосылым белсенді болғанда, ЖШД үздіксіз қосулы болуы керек.

Егер қосылымды ұзақ уақыт бойы орнату мүмкін болмаса, қосылым параметрлерін тексеріп, пайдаланушы нұсқаулығының «Ақаулықтарды жою» бөлімін қараңыз.

HomeWhiz қолданбасы сымсыз қосылым үшін пайдаланылуы керек.

Орнату қадамдары орнату кезінде қолданбада көрсетіледі.

Өнімдегі HomeWhiz жапсырмасындағы QR кодын оқу арқылы қолданбаға қол жеткізуге болады. Қолданба IOS құрылғылары үшін App Store арқылы және Android құрылғылары үшін Play Store арқылы ұсынылады.

Толық ақпарат алу үшін <https://www.homewhiz.com/> сайтына кіріңіз.

2. Демалыс функциясының пернесі

Демалыс функциясын белсендіру үшін түймені 3 секунд бойы басыңыз. Демалыс режимі іске қосылады және демалыс белгішесі () жанады. Тоңазытқыш бөлігінің температура индикаторында «- -» көрсетілуі керек және тоңазытқыш камера белсенді салқындату функциясын орындамайды. Бұл функция іске қосылған кезде азық-түлікті тоңазытқыш камерасында сақтауға болмайды. Қалған бөліктер белгіленген температураларға сәйкес салқындатуды жалғастырады. Бұл



Осы нұсқаулықтағы суреттер сызбалық және өнімге нақты түрде сәйкес келмеуі мүмкін. Егер сіз сатып алған өнімге тиісті бөлшектер кірмесе, онда бұл бөлшектер басқа модельдерге арналған.

функцияны тоқтату үшін түймені 3 секунд ішінде қайта басыңыз.

3. Салқындату камерасының температурасын орнату пернесі:

Тоңазытқыш камерасының температурасын орнатуға мүмкіндік береді. Бұл пернені басу тоңазытқыш камерасындағы температураны 8,7,6,5,4,3,2 және 1 Цельсий деңгейіне орнатады.

4. Салқындатқыш бөлімінің белгішесі:

Салқындатқыш бөліміндегі температура мәндері осы белгіше белсенді болған кезде дисплейде көрсетіледі.

5. Мұздатқыш бөлімінің белгішесі:

Мұздатқыш бөліміндегі температура мәндері осы белгіше белсенді болған кезде дисплейде көрсетіледі.

6. Мұздатқыш бөлімінің температурасын орнату пернесі

Температура параметрі салқындатқыш камерасы үшін жасалған. Осы пернені басу қатырғыш камерасындағы температураны -18,-19,-20,-21, -22,-23,-24 Цельсий деңгейіне орнатады

7. Жылдам қатыру пернесі:

Жылдам қатыру пернесі басылғанда, жылдам қатыру таңбасы (❄️) жанады және жылдам қатыру функциясы іске қосылады. Мұздату бөлімінің температурасы -27 Цельсийге орнатылған. Перне қайта басылғаннан кейін функция тоқтатылады. Жылдам мұздату функциясы 24 сағаттан кейін автоматты түрде тоқтатылады. Балғын тағамдардың көп мөлшерін мұздату үшін оларды қатырғыш камераға қоймас бұрын жылдам мұздату пернесін басыңыз.

8. Ақаулық күй индикаторы:

Бұл индикатор (ⓘ) тоңазытқышыңыз тиісті салқындатуды қамтамасыз ете алмаған кезде немесе қандай да бір датчик қатесі болған жағдайда белсенді болуы керек. Қатырғыш бөліміндегі температура индикаторында «E» белгісі көрсетіледі және салқындатқыш бөлімінің температура индикаторында «1,2,3...» сияқты пішіндер көрсетіледі. Бұл пішіндер уәкілетті сервис орталығына орын алған қателер туралы ақпаратты қамтамасыз етеді. Қатырғыш камерасына жылы тағам салынған кезде немесе есік ұзақ уақыт ашық тұрған кезде, леп белгісі көрсетіледі. Бұл қате емес, бұл ескерту тағам суыған кезде немесе кез келген перне басылғанда жойылуы керек.

9-Қосу/сөндіру Функциялары:

Бұл функция (⏸) түймені 3 секунд басқан кезде тоңазытқышты өшіруге мүмкіндік береді. Тоңазытқышты Қосу/Сөндіру түймесін 3 секундқа қайтадан басу арқылы қосуға болады. Функция белсенді болған кезде барлық индикаторлар өшіріледі.

6.1 Көк жарық/HarvestFresh

***Барлық үлгілерде болмауы мүмкін**

Көк жарық үшін,

Көк жарықпен жарықтандырылған көкөністерге арналған контейнерлерде сақталған жемістер мен көкөністер фотосинтезін көк жарықтың ұзақ әсерінен жалғастырады және осылайша дәрумендердің құрамын сақтайды.

HarvestFresh үшін,

Harvestfresh технологиясымен жарықтандырылған көкөністерге арналған контейнерлерде сақталған жемістер мен көкөністер күнделікті цикл жағдайларын ұқсататын көк, жасыл, қызыл жарық және қараңғылық циклдерінің арқасында дәрумендер құрамын ұзақ сақтайды. Егер сіз HarvestFresh технологиясының қараңғы кезеңінде тоңазытқыштың есігін ашсаңыз, тоңазытқыш оны автоматты түрде анықтап, көкөністерге арналған контейнерді жарықтандыру үшін көк-жасыл немесе қызыл шамдарды қосады. Тоңазытқыштың есігін жапқаннан кейін қараңғы кезең жалғасады, бұл күндізгі циклдегі түнгі уақытты білдіреді.

6.2.Еріту

А) Тоңазытқыш бөлімі

Тоңазытқыш бөлімі автоматты түрде ерітіледі. Ерітілетін су ағызу түтігіне құрылғының артындағы су жинайтын контейнер арқылы ағып кетеді (1). (сызбаны қараңыз) Еріту кезінде жасырын буландырғыш орналасқан тоңазытқыштың артқы қабырғасында су тамшылары пайда болуы мүмкін. Кейбір тамшылар төсемде қалып, еріту аяқталғаннан кейін қатып қалуы мүмкін. Тоңазытқыштағы заттардың артқы қабырғаға тиіп кетуіне жол бермеңіз, өйткені су тамшылары оларды дымқыл етеді. Мұздатылған тамшыларды кетіру үшін пышақтар, шанышқылар сияқты өткір немесе өткір ұштары бар заттарды пайдаланбаңыз.

Кез келген уақытта жібіту суы су жинау арнасынан ағып кетпесе, ағызу түтігінің тамақ бөлшектерімен бітеліп қалмағанына көз жеткізіңіз. Ағызу түтігін су төгетін түтікке (2) арналған арнайы пластикалық тығынжылды итеру арқылы тазалауға болады. Егер аяз қабаты шамамен 1/4 дюймге (7 мм) жетсе, автоматты жібітуді қайта бастау үшін параметрді азайтыңыз (мысалы, 4-тен 1-ге дейін).

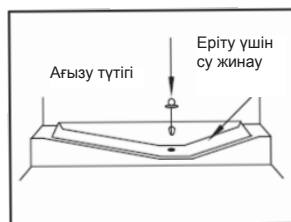

В) Мұздатқыш бөлімі

Арнайы аяз жинауға арналған резервуардың арқасында жібіту өте оңай және қиындықсыз өтеді.

Жылына екі рет немесе аяз қалыңдығы шамамен 7 мм (1/4 дюйм) болған кезде жібітіңіз. Жібіту процедурасын бастау үшін құрылғыны розеткадан суырып, желілік ашаны ажыратыңыз.

Барлық тағамдарды газеттің бірнеше қабатына орап, салқын жерде (мысалы, тоңазытқыш немесе қойма) сақтау керек.

Жібітуді жылдамдату үшін мұздатқыш камераға жылы су құйылған ыдыстарды абайлап қоюға болады.

Аязды кетіру үшін пышақ немесе шанышқы сияқты өткір заттарды пайдаланбаңыз.

Жібіту үшін ешқашан шаш кептіргіштерді, электр жылытқыштарды немесе басқа ұқсас электр құралдарын пайдаланбаңыз.

Мұздатқыш бөлімнің түбінде жиналған жібітетін суды губкамен сүртіңіз. Жібіткеннен кейін ішін мұқият құрғатыңыз.

Ашаны розеткаға қосып, қуатты қосыңыз.

6.3 Тамақты қою

Жұмыртқалар науасы	Жұмыртқалар
Тоңазытқыш бөлімінің сөрелері	Ыдыстардағы, жабық табақтардағы және жабық контейнерлердегі тамақ
Тоңазытқыш камерасының әйнек сөрелері	Шағын және буылған тамақ өнімдері немесе сусындар (мысалы, сүт, жеміс шырыны және сыра)
Көкөністерге арналған контейнер	Көкөністер және жеміс-жидектер

6.4. Жарықтандыру шамын ауыстыру

Тоңазытқыштың жарықтандыруға пайдаланылатын шамын/жарық диодын ауыстыру үшін өкілетті қызмет орталығына қоңырау шалыңыз.

Осы құрылғыда пайдаланылған шам(дар) үй бөлмесін жарықтандыруға үйлесімсіз. Бұл шам пайдаланушының тамақтарды тоңазытқыш/мұздатқыш ішіне қауіпсіз және ыңғайлы түрде орналастыруына көмектеседі.

Бұл құрылғыда қолданылатын шамдар -20 °C-тан төмен температура сияқты экстремалды физикалық жағдайларға төтеп беруі керек.

(тек кеуде және тік мұздатқыш)

7 Техникалық қызмет көрсету

! Алдымен «Қауіпсіздік нұсқаулары» бөлімін оқыңыз!

және тазалау

! Газолинді, бензинді немесе ұқсас заттарды тазалау мақсатында ешқашан пайдаланбаңыз.

! Құрылғыны тазаламас бұрын розеткадан ажырату ұсынылады.

! Тазалау үшін ешқашан өткір абразивті құралды, сабынды, тұрмыстық тазартқышты, жуғыш затты және балауыз лактарын ешқашан пайдаланбаңыз.

! Қатпайтын өнімдер үшін тоңазытқыш бөлімінің артқы қабырғасында су тамшылары және саусақтың еніне дейін аяз пайда болады. Оны тазаламаңыз; оған ешқашан май немесе ұқсас заттарды қолданбаңыз.

! Өнімнің сыртқы бетін тазалау үшін тек аздап дымқыл микрофибра маталарды қолданыңыз. Губкалар және басқа да тазартқыш шүберектер бетін тырнауы мүмкін.

i Тоңазытқыштың шкафын тазарту үшін жылы суды пайдаланыңыз және құрғатып сүртіңіз.

i Ішін бір шай қасық сода бикарбонаты мен бір пинта су ерітіндісінен сығылған дымқыл шүберекті пайдаланып тазалаңыз, содан кейін оны құрғатып сүртіңіз.

! Шамның корпусына және басқа электрлік заттарға су кірмейтініне көз жеткізіңіз.

! Егер тоңазытқышыңыз ұзақ

уақыт бойы пайдаланылмайтын болса, қуат кабелін розеткадан ажыратыңыз, барлық тағамдарды алыңыз, оны тазалаңыз және есікті ашық қалдырыңыз.

i Есіктің тығыздағыштары таза екенін және оларда тамақ бөлшектері жоқ екенін үнемі тексеріп отырыңыз.

! Есік сөрелерін алып тастау үшін ішіндегісінің барлығын алып тастаңыз, содан кейін есік сөресін негізінен жоғары қарай итеріңіз.

! Өнімнің сыртқы беттерін және хроммен қапталған бөліктерін тазалау үшін құрамында хлор бар тазалағыш заттарды немесе суды ешқашан пайдаланбаңыз. Хлор мұндай металл беттерде коррозияны тудырады.

! Пластик бөліктегі баспалардың алынуы мен деформациясын болдырмау үшін өткір, абразивті құралдарды, сабынды, тұрмыстық тазартқыш заттарды, жуғыш заттарды, керосинді, мазутты, лактарды, т.б. пайдаланбаңыз. Тазалау үшін жылы су мен жұмсақ шүберекті пайдаланыңыз, содан кейін оны құрғатып сүртіңіз.

Пластик беттерді қорғау

i Сұйық майларды немесе маймен пісірілген тағамдарды тоңазытқышқа жабық ыдыста салмаңыз, себебі олар тоңазытқыштың пластик беттерін бүлдіреді. Пластик беттерге май төгілген немесе жағылған жағдайда, беттің тиісті бөлігін бірден жылы сумен жуып, шайыңыз.

ЖОЮ

Сервиске хабарласпаз бұрын осы тізімді тексеріңіз. Бұл уақытыңыз бен ақшаңызды үнемдейді. Бұл тізім ақаулықпен жасауға немесе материалдарды пайдалануға қатысты емес жиі болатын шағымдарды қамтиды. Мұнда сипатталған кейбір мүмкіндіктер сіздің өніміңізде болмауы мүмкін.

Тоңазытқыш жұмыс істемейді.

- Аша розеткаға дұрыс қосылмаған. >>>Ашаны розеткаға берік түрде қосыңыз.
- Тоңазытқышыңыз қосылған розетканың сақтандырғышы немесе негізгі сақтандырғыш күйіп кетті. >>>Сақтандырғышты тексеріңіз.

Тоңазытқыш бөлімінің бүйірлік қабырғасындағы конденсат (MULTI ZONE , COOL CONTROL және FLEXI ZONE).

- Есік жиі ашылған. >>>Тоңазытқыштың есігін жиі ашып-жаппаңыз.
- Қоршаған орта өте ылғалды. >>>Тоңазытқышты ылғалдылығы жоғары жерге қоймаңыз.
- Құрамында сұйықтық бар тағам ашық ыдыста сақталады. >>>Сұйықтығы бар тағамды ашық ыдыстарда сақтамаңыз.
- Тоңазытқыштың есігі ашық қалдырылған. >>>Тоңазытқыштың есігін жабыңыз.
- Термостат өте суық деңгейге орнатылған. >>>Термостатты қолайлы деңгейге орнатыңыз.
- Компрессор жұмыс істемей тұр.

- Тоңазытқыштың салқындату жүйесіндегі салқындатқыштың қысымы әлі теңдестірілмегендіктен, электр қуатының кенеттен өшуі немесе розеткадан суырулар және қосулар кезінде компрессордың қорғаныш термикасы сөніп қалады. Тоңазытқыш шамамен 6 минуттан кейін жұмыс істей бастайды. Осы мерзім аяқталған кезде тоңазытқыш іске қосылмаса, сервистік орталыққа қоңырау шалыңыз.
- Тоңазытқыш еріту циклында. >>>Бұл толығымен автоматты ерітетін тоңазытқыш үшін қалыпты болып табылады. Еріту циклы мезгіл-мезгіл жүреді.
- Тоңазытқыш розеткаға қосылмаған. >>>Ашаның розеткаға сай екеніне көз жеткізіңіз.
- Температура параметрлері дұрыс орнатылмаған. >>>Қолайлы температура мәнін таңдаңыз.
- Электр қуаты сөніп қалды. >>>Тоңазытқыш қуат қалпына келтірілгенде қалыпты жұмысына оралады.

Тоңазытқыш жұмыс істеп тұрған кезде жұмыс шуы күшейеді.

- Тоңазытқыштың жұмыс өнімділігі қоршаған орта температурасының өзгеруіне байланысты өзгеруі мүмкін. Бұл ақаулық емес, қалыпты жағдай.

Тоңазытқыш жиі немесе ұзақ уақыт бойы жұмыс істейді.

Ақаулықтарды жою

- Жаңа өнім алдындағысынан кеңірек болуы мүмкін. Үлкен тоңазытқыштар ұзақ уақыт бойы жұмыс істейді.
- Бөлме температурасы тым жоғары болуы мүмкін. >>>Өнімнің ыстық ортада ұзағырақ уақыт бойы жұмыс істеуі қалыпты болып табылады.
- Тоңазытқыш жақында розеткаға қосылған болуы мүмкін немесе оған тамақ салынған болуы мүмкін. >>>Жақында тоңазытқыш электр желісіне қосылса немесе оған азық-түлік салынса, оның орнатылған температураға жетуіне ұзағырақ уақыт кетеді. Бұл қалыпты.
- Жақында тоңазытқышқа ыстық тамақ көп мөлшерде салынған болуы мүмкін. >>>Тоңазытқышқа ыстық тамақты салмаңыз.
- Есіктер жиі ашылуы немесе ұзақ уақытқа ашық қалдырылған болуы мүмкін. >>>Тоңазытқышқа кірген жылы ауа тоңазытқыштың ұзағырақ уақыт бойы жұмыс істеуіне әкеледі. Есіктерді жиі ашпаңыз.
- Мұздатқыш немесе тоңазытқыш бөлімінің есігі ашық қалдырылған болуы мүмкін. >>>Есіктердің толығымен жабылғанын тексеріңіз.
- Тоңазытқыш өте төмен температураға реттелген. >>>Тоңазытқыштың температурасын жылырақ градусқа реттеңіз және температураға жеткенше күтіңіз.
- Тоңазытқыштың немесе мұздатқыштың есік тығыздағышы ластануы, тозуы, жыртылуы немесе дұрыс отырмауы мүмкін. >>>Тығыздағышты тазалаңыз немесе ауыстырыңыз. Зақымдалған/жыртылған тығыздағыш тоңазытқыштың ағымдағы температураны ұстап тұру үшін ұзағырақ уақыт бойы жұмыс істеуіне әкеледі.

Тоңазытқыштың температурасы жеткілікті кезде мұздатқыштың температурасы өте төмен болады.

- Мұздатқыш температурасы өте төмен мәнге реттелген. >>>Мұздатқыштың температурасын жылырақ градусқа реттеңіз және тексеріңіз.

Тоңазытқыштың температурасы өте төмен, ал мұздатқыштың температурасы жеткілікті.

- Тоңазытқыштың температурасы өте төмен мәнге реттелген. >>>Тоңазытқыштың температурасын жылырақ градусқа реттеңіз және тексеріңіз.

Тоңазытқыш бөлімі тартпаларында сақталған тағамдар мұздатылған.

- Тоңазытқыштың температурасы өте жоғары мәнге реттелген. >>>Тоңазытқыш температурасын төмен мәнге реттеп, тексеріңіз.

Тоңазытқыштағы немесе мұздатқыштағы температура тым төмен.

- Тоңазытқыштың температурасы өте жоғары мәнге реттелген. >>>Тоңазытқыш бөлімінің температура параметрі мұздатқыштың температурасына әсер етеді. Тоңазытқыштың немесе мұздатқыштың температурасын өзгертіңіз және тиісті бөлімдер жеткілікті температураға жеткенше күтіңіз.
- Есіктер жиі ашылады немесе ұзақ уақытқа ашық қалдырылады. >>>Есіктерді тым жиі ашпаңыз.
- Есік ашық. >>>Есікті толығымен жабыңыз.
- Жақында тоңазытқыш розеткаға қосылды немесе оған тамақ салынды. >>>Бұл қалыпты болып табылады. Тоңазытқыш жақында электр желісіне қосылса немесе оған тамақ салынса, оның белгіленген температураға жетуіне ұзағырақ уақыт кетеді.
- Жақында тоңазытқышқа ыстық тамақ көп мөлшерде салынған болуы мүмкін. >>>Тоңазытқышқа ыстық тамақты салмаңыз.
- Дірілдер немесе шу.
- Еден тегіс немесе тұрақты емес. >>>Егер тоңазытқыш баяу қозғалтқанда шайқалса, оны табандарын реттеу арқылы теңестіріңіз. Сондай-ақ, еденнің тоңазытқышты көтеру үшін жеткілікті берік және тегіс екеніне көз жеткізіңіз.
- Тоңазытқыш үстіне қойылған нәрселер шу тудыруы мүмкін. >>>Тоңазытқыштың үстіндегі нәрселерді алыңыз.

Тоңазытқыштан сұйықтық ағып жатқан, бүрку, т.б. сияқты шулар шығады.

- Сұйықтық және газ ағындары тоңазытқышыңыздың жұмыс істеу принциптеріне сәйкес орын алады. Бұл ақаулық емес, қалыпты жағдай.

Тоңазытқыштан ысқырық шығады.

- Тоңазытқышты салқындату үшін желдеткіштер пайдаланылады. Бұл ақаулық емес, қалыпты жағдай.

Тоңазытқыштың ішкі қабырғаларындағы конденсация.

- Ыстық немесе ылғалды ауа райы мұздануды және конденсацияны арттырады. Бұл ақаулық емес, қалыпты жағдай.
- Есіктер жиі ашылады немесе ұзақ уақытқа ашық қалдырылады. >>>Есіктерді тым жиі ашпаңыз. Егер ашық болса, оларды жабыңыз.
- Есік ашық. >>>Есікті толығымен жабыңыз.

Тоңазытқыштың сыртында немесе есіктердің арасында ылғалдылық пайда болады.

- Ауада ылғал болуы мүмкін; бұл ылғалды ауа райында қалыпты болып табылады. Ылғалдылық азырақ кезде конденсация жоғалады.

Тоңазытқыш ішіндегі жағымсыз иіс.

- Тұрақты тазалау жүргізілмейді.
>>>Тоңазытқыштың ішін губкамен, жылы сумен немесе суда еріген карбонатпен үнемі тазалап отырыңыз.
- Кейбір контейнерлер немесе орауыш материалдары иісті тудыруы мүмкін. >>>Басқа контейнерді немесе басқа маркалы орауыш материалын пайдаланыңыз.
- Тағам тоңазытқышқа қақпағы жоқ ыдыстарда салынған. >>>Тағамды жабық ыдыстарда ұстаңыз. Микроағзалар жабылмаған ыдыстардан жайылып, жағымсыз иістер тудыруы мүмкін.
- Мерзімі аяқталған және бұзылған тағамдарды тоңазытқыштан алыңыз.

Есік жабылмай жатыр.

- Тамақ орауыштары есіктің жабылуына жол бермейді. >>>Есікке кедергі келтіріп тұрған орауыштарды ауыстырыңыз.
- Тоңазытқыш еденде толығымен тегіс тұрған жоқ. >>>Тоңазытқышты теңгеру үшін табандарды реттеңіз.
- Еден тегіс немесе қатты емес. >>>Еденнің тегіс екеніне және тоңазытқышты көтере алатындығына көз жеткізіңіз.

Жемістер мен көкөністер контейнері тұрып қалды.

- Тағам тартпаның төбесіне тиіп тұр. >>>Тартпадағы тағамды қайта орналастырыңыз.

Егер өнімнің беті ыстық болса.

- Өнім жұмыс істеп тұрғанда, екі есік арасында, шеткі панельдерде және артқы торларда жоғары температура бақылануы мүмкін. Бұл қалыпты жағдай және сервистік қызмет көрсетуді қажет етпейді!