



OWNER'S MANUAL

FRIDGE & FREEZER



Before beginning installation, read these instructions carefully. This will simplify installation and ensure that the product is installed correctly and safely. Leave these instructions near the product after installation for future reference.

ENGLISH



MFL71798807
Rev.00_082321

www.lg.com

Copyright © 2021 LG Electronics Inc. All Rights Reserved.

TABLE OF CONTENTS

This manual may contain images or content that may be different from the model you purchased.

This manual is subject to revision by the manufacturer.

SAFETY INSTRUCTIONS

READ ALL INSTRUCTIONS BEFORE USE.....	4
WARNING.....	4
CAUTION	9

INSTALLATION

Before Installation	12
Removing the Fridge and Freezer Door.....	13
Connecting the Water Line	15
Levelling and Door Alignment.....	16
Turning on the Power.....	18
Moving the Appliance for Relocation	18

OPERATION

Before Use	19
Product Features.....	21
Control Panel	25
Ice and Water Dispenser	28
Automatic Icemaker	30
InstaView.....	32
Door in Door	33
Drawer	33
Shelf	34
Door Basket	35

SMART FUNCTIONS

LG ThinQ Application.....	36
Smart Diagnosis	37

MAINTENANCE

Cleaning	39
Water Filter	40
Deodorizer	41

TROUBLESHOOTING

Before Calling for Service.....43

4 SAFETY INSTRUCTIONS

SAFETY INSTRUCTIONS

READ ALL INSTRUCTIONS BEFORE USE

The following safety guidelines are intended to prevent unforeseen risks or damage from unsafe or incorrect operation of the appliance. The guidelines are separated into '**WARNING**' and '**CAUTION**' as described below.

Safety Messages



This symbol is displayed to indicate matters and operations that can cause risk. Read the part with this symbol carefully and follow the instructions in order to avoid risk.



WARNING

This indicates that the failure to follow the instructions can cause serious injury or death.



CAUTION

This indicates that the failure to follow the instructions can cause the minor injury or damage to the product.

WARNING

WARNING

To reduce the risk of explosion, fire, death, electric shock, injury or scalding to persons when using this product, follow basic precautions, including the following:

Technical Safety

- This appliance is not intended for use by persons (including children) with reduced physical, sensory or mental capabilities, or lack of experience and knowledge, unless they have been given supervision or instruction concerning use of the appliance by a person

responsible for their safety. Children should be supervised to ensure that they do not play with the appliance.

- This appliance is intended to be used in household and similar applications such as:
 - staff kitchen areas in shops, offices and other working environments;
 - farm houses and by clients in hotels, motels and other residential type environments;
 - bed and breakfast type environments;
 - catering and similar non-retail applications.



This symbol alerts you to flammable materials that can ignite and cause a fire if you do not take care.

- This appliance contains a small amount of isobutane refrigerant (R600a), but it is also combustible. When transporting and installing the appliance, care should be taken to ensure that no parts of the refrigerating circuit are damaged.
- The refrigerant and insulation blowing gas used in the appliance require special disposal procedures. Consult with service agent or a similarly qualified person before disposing of them.
- Do not damage the refrigerant circuit.
- If the power cord is damaged or the hole of the outlet socket is loose, do not use the power cord and contact an authorized service centre.
- Do not locate multiple portable outlet sockets or portable power supplies at the rear of the appliance.
- Securely plug the power plug in the outlet socket after completely removing any moisture and dust.
- Never unplug the appliance by pulling on the power cable. Always grip the power plug firmly and pull straight out from the outlet socket.
- Keep ventilation openings, in the appliance enclosure or in the built-in structure, clear of obstruction.

6 SAFETY INSTRUCTIONS

- Do not store explosive substances such as aerosol cans with a flammable propellant in this appliance.
- Do not tilt the appliance to pull or push it when transporting.
- When positioning the appliance, ensure the supply cord is not trapped or damaged.
- Do not use mechanical devices or other means to accelerate the defrosting process.
- Do not use a hair drier to dry the inside of the appliance or place a candle inside to remove the odours.
- Do not use electrical appliances inside the refrigerator.
- Make sure not to get a body part such as a hand or foot stuck while moving the appliance.
- Disconnect the power cord before cleaning the appliance interior or exterior.
- Do not spray water or inflammable substances (toothpaste, alcohol, thinner, benzene, flammable liquid, abrasive, etc.) over the interior or exterior of the appliance to clean it.
- Do not clean the appliance with brushes, cloths or sponges with rough surfaces or which are made of metallic material.
- Only qualified service personnel from LG Electronics service centre should disassemble, repair, or modify the appliance. Contact an LG Electronics customer information centre if you move and install the appliance in a different location.

Risk of Fire and Flammable Materials

- If a leak is detected, avoid any naked flames or potential sources of ignition and air the room in which the appliance is standing for several minutes. In order to avoid the creation of a flammable gas air mixture if a leak in the refrigerating circuit occurs, the size of the room in which the appliance is used should correspond to the amount of refrigerant used. The room must be 1 m² in size for every 8 g of R600a refrigerant inside the appliance.
- Refrigerant leaking out of the pipes could ignite or cause an explosion.

- The amount of refrigerant in your particular appliance is shown on the identification plate inside the appliance.

Installation

- This appliance should only be transported by two or more people holding the appliance securely.
- Install the appliance on a firm and level floor.
- Do not install the appliance in a damp and dusty place. Do not install or store the appliance in any outdoor area, or any area that is subject to weathering conditions such as direct sunlight, wind, rain, or temperatures below freezing.
- Do not place the appliance in direct sunlight or expose it to the heat from heating appliances such as stoves or heaters.
- Be careful not to expose the rear of the appliance when installing.
- Install the appliance in a place where it is easy to unplug the power plug of the appliance.
- Be careful not to let the appliance door fall during assembly or disassembly.
- Be careful not to pinch, crush, or damage the power cable during assembly or disassembly of the appliance door.
- Be careful not to point the power plug up or let the appliance lean against the power plug.
- Do not connect a plug adapter or other accessories to the power plug.
- Do not modify or extend the power cable.
- Ensure that the outlet socket is properly grounded, and that the earth pin on the power cord is not damaged or removed from the power plug. For more details on grounding, inquire at an LG Electronics customer information centre.
- This appliance is equipped with a power cord having an equipment-grounding conductor and a grounding power plug. The power plug must be plugged into an appropriate outlet socket that is installed and grounded in accordance with all local codes and ordinances.

8 SAFETY INSTRUCTIONS

- Never start up an appliance showing any signs of damage. If in doubt, consult your dealer.
- Dispose of all packaging materials (such as plastic bags and styrofoam) away from children. The packaging materials can cause suffocation.
- Do not plug the appliance into a multi socket adapter which does not have a power cable (mounted).
- The appliance should be connected to a dedicated power line which is separately fused.
- Do not use a multi socket outlet which is not properly grounded (portable). In case of using a properly-grounded multi socket outlet (portable), use the multi socket outlet with the current capacity of the power cord rating or higher and use the multi socket outlet only for the appliance.

Operation

- Do not use the appliance for any purpose (storage of medical or experimental materials or shipping) other than any domestic household food storage use.
- If water penetrates electrical parts of the appliance, disconnect power plug and contact an LG Electronics customer information centre.
- Unplug the power plug during a severe thunderstorm or lightening or when not in use for a long period of time.
- Do not touch the power plug or the appliance controls with wet hands.
- Do not bend the power cable excessively or place a heavy object on it.
- Immediately unplug the power plug and contact an LG Electronics customer information centre if you detect a strange sound, odour, or smoke coming from the appliance.
- Do not place hands or metallic objects inside the area emitting the cold air, cover or heat releasing grille on the back.
- Do not apply excessive force or impact to the back cover of the appliance.

- Be careful of nearby children when you open or close the appliance door. The door may bump the child and cause injury.
- Avoid the danger of children getting trapped inside the appliance. A child trapped inside the appliance can cause suffocation.
- Do not put animals, such as pets into the appliance.
- Do not place heavy or fragile objects, containers filled with liquid, combustible substances, flammable objects (such as candles, lamps, etc.), or heating devices (such as stoves, heaters, etc.) on the appliance.
- Do not place any electronic appliance (such as heater and mobile phone) inside the appliance.
- If there is a gas leakage (isobutane, propane, natural gas, etc.), do not touch the appliance or power plug and ventilate the area immediately. This appliance uses a refrigerant gas (isobutane, R600a). Although it uses a small amount of the gas, it is still combustible gas. Gas leakage during appliance transport, installation or operation can cause fire, explosion or injury if sparks are caused.
- Do not use or store flammable or combustible substances (ether, benzene, alcohol, chemical, LPG, combustible spray, insecticide, air freshener, cosmetics, etc.) near the appliance.

Disposal

- When discarding the appliance, remove the door gasket while leaving the shelves and baskets in place and keep children away from the appliance.

CAUTION

CAUTION

To reduce the risk of minor injury to persons, malfunction, or damage to the product or property when using this product, follow basic precautions, including the following:

10 SAFETY INSTRUCTIONS

Installation

- After unpacking, check the appliance for any damage that may have occurred during transit.
- Wait for at least 3 to 4 hours in order to ensure the refrigerant circuit is fully efficient.

Operation

- Do not touch frozen food or the metal parts in the freezer compartment with wet or damp hands. It may cause frostbite.
- Do not place glass containers, bottles or cans (especially those containing carbonated drinks) in the freezer compartment, shelves or ice bin that will be exposed to temperatures below freezing.
- The tempered glass on the front side of the appliance door or the shelves can be damaged by an impact. If it is broken, do not touch it with hands.
- Do not hang from the appliance doors, storage room, shelf or climb up into it.
- Do not store an excessive amount of water bottles or containers for side dishes on the door baskets.
- Do not open or close the appliance door with excessive force.
- If the hinge of the appliance door is damaged or operates improperly, stop using the appliance and contact an authorized service centre.
- Prevent animals from nibbling on the power cable or water hose.
- Never eat frozen foods immediately after they have been taken out in the freezer compartment.
- Make sure not to get a hand or foot stuck upon opening or closing the appliance door or door in door.

Maintenance

- This appliance is equipped with maintenance-free LED interior light. Do not remove cover or LED lamp in any attempt to repair or change it. Contact an LG Electronics customer information centre.

- Do not clean glass shelves or covers with warm water when they are cold. They may shatter if exposed to sudden temperature changes.
- Do not insert the shelves upside down. The shelves may fall.
- To remove frost from the appliance, contact an LG Electronics customer information centre.
- Dispose of the ice inside the ice bin in the freezer compartment during an extended power outage.

12 INSTALLATION

INSTALLATION

Before Installation

Dimensions and Clearances

Too small of a distance from adjacent items may result in the degradation of freezing capability and increased electricity costs. Allow over 50 mm of clearance between the back of the appliance and the wall when installing the appliance.

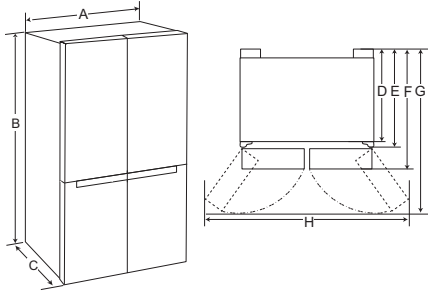

-	Size (mm)
A	913
B	1790
C	735
D	620
E	691
F	735
G	1180
H	1635

NOTE

- You can determine what type of appliance it is by looking at the label inside the appliance.

Ambient Temperature

- The appliance is designed to operate within a limited range of ambient temperatures, depending on the climate zone.
- The internal temperatures could be affected by the location of the appliance, the ambient temperature, the frequency of door opening and so on.
- The climate class can be found on the rating label.

Climate Class	Ambient Temperature Range °C
SN (Extended Temperate)	+10 - +32
N (Temperate)	+16 - +32
ST (Subtropical)	+16 - +38 / +18 - +38**
T (Tropical)	+10 - +43* / +16 - +43 / +18 - +43**

* Australia, India, Kenya

** Argentina

NOTE

- The appliances rated from SN to T are intended to be used at an ambient temperature between 10 °C and 43 °C.

Accessories

*1 This feature is only available on some models.

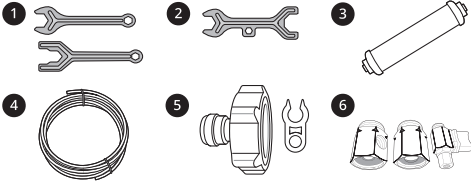

- 1 Spanner A*1
- 2 Spanner B*1
- 3 Water Filter*1
- 4 Water Tube*1
- 5 Tube Connector and Clip*1
- 6 Tube Connector and Valve*1

collet 1 to detach the water supply line. Unscrew the cover 2.

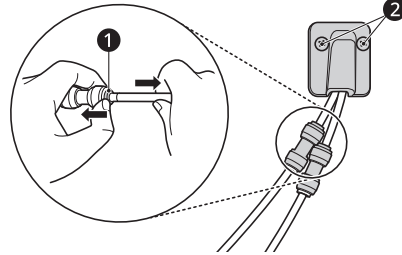

- 2 Remove the screw from the hinge cover at the top of the appliance. Lift the hook, located at the bottom of the front side of the cover, with a flat-head screwdriver.

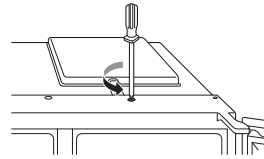

Removing the Fridge and Freezer Door

If your entrance door is too narrow for the appliance to pass through, remove the appliance doors and pass the appliance laterally.

⚠ WARNING

- Disconnect the power cord, house fuse or circuit breaker before installing, removing the doors, or cleaning the appliance. Failure to follow these instructions may result in death, fire or electric shock.

Removing the Freezer Door

- 1 The water supply line is connected to the top right part in the back of the appliance. Hold the water supply connection and gently push the

- 3 Pull out the tube 3. Unscrew the ground wire 4. Disconnect all wire harnesses 5.

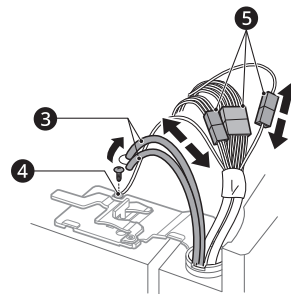

NOTE

- The number of wire harnesses may vary depending on the model.

14 INSTALLATION

- 4 Rotate the hinge lever **6** counterclockwise. Lift the top hinge **7** free of the hinge lever latch **8**.

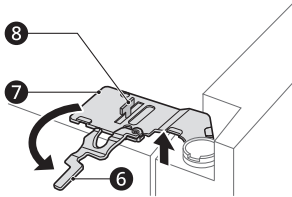

⚠ CAUTION

- When lifting the hinge free of the latch, be careful that the door does not fall forward. It is recommended that two or more people carry out the door removal and refitting.

- 5 Lift the freezer door until it is free of the bottom hinge assembly.

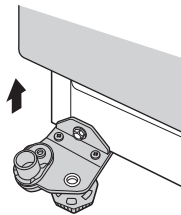

⚠ CAUTION

- Place the door on a non-scratching surface with the inner side facing up.

Removing the Fridge Door

- 1 Disconnect all wire harnesses **1**.

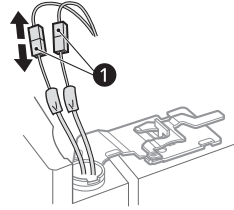

NOTE

- The number of wire harnesses may vary depending on the model.

- 2 Rotate the hinge lever **2** clockwise. Lift the top hinge **3** free of the hinge lever latch **4**.

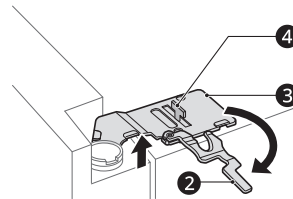

⚠ CAUTION

- When lifting the hinge free of the hinge lever latch, be careful that the door does not fall forward. It is recommended that two or more people carry out the door removal and refitting.

- 3 Lift the fridge door until it is free of the bottom hinge assembly.

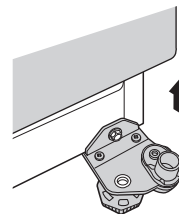

⚠ CAUTION

- Place the door on a non-scratching surface with the inner side facing up.

Refitting the Fridge and Freezer Door

Refit the doors in the reverse sequence of their removal once the appliance has been passed through all access doors.

⚠ CAUTION

- Install the fridge door first.

NOTE

- Disassembling/Assembling the water lines

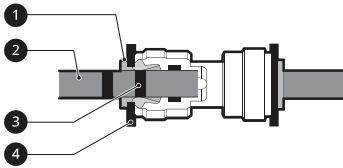

1 Collet 2 Tube 3 Insert line 4 Clip

- Gently insert the tube until only one of the tube's lines is visible. Pull on the tube to make sure that it is tightly fastened.

Correct	
Incorrect	

- If the water tube end is damaged, it should be trimmed to ensure it does not leak when refitted.

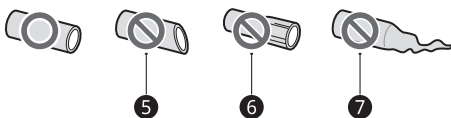

- 5 Not straight 6 Damaged 7 Stretched

Connecting the Water Line

This feature is only available on some models.

Water Supply Requirements

A cold water supply with water pressure between 138 kPa and 827 kPa (1.4-8.4 kgf/cm²) is required to operate the water dispenser. If the refrigerator is installed in an area with low water pressure (below 138 kPa), you can install a booster pump to compensate for the low pressure.

If a reverse osmosis water filtration system is connected to your cold water supply, the water pressure to the reverse osmosis system needs to be a minimum of 138 kPa to 827 kPa (1.4-8.4 kgf/cm²)

⚠ WARNING

- Unplug the appliance before carrying out any work on connecting the water line. Failure to do so may cause electric shock.
- Only connect the water line to a cold water supply. Failure to do so may cause the water filter to malfunction. Water hammer (water banging in the pipes) in house plumbing can cause damage to appliance parts and can lead to water leakage or flooding.
- Connect to potable water supply only.
- Connecting the water line must only be installed by a qualified plumber and in accordance with local legislation and regulations governing water quality.

NOTE

- This water line installation is not covered by the appliance warranty.

16 INSTALLATION

Connecting Water to the Appliance

- 1 Unscrew the metal threaded collar nut at the back of the appliance and place it over one end of the water tube.
- 2 Firmly push the water tube onto the water inlet valve and tighten up the collar nut.

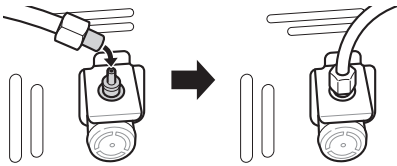

Connecting to the Water Tap

This feature is only available on some models.

- 1 Push the water tube into the hole of the tap connector supplied in the accessories. The pipe should be held firmly whilst the connector is pushed onto the pipe.

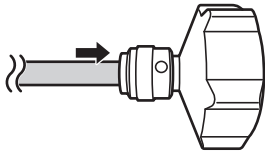

- 2 Ensure that the rubber washer is fitted to the inside of the tap connector before screwing it onto the tap.
 - A separate connector or adaptor may need to be purchased if your tap fitting does not match the thread size of the connector provided.

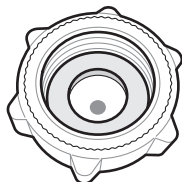

Checking the Water Connection

- 1 Turn on the water supply and switch on the appliance. Carefully check all fittings for possible leaks due to poorly fitted hoses.
- 2 Press and hold the **Water Filter** button for three seconds. The new water filter has been activated.
- 3 Place a cup under the water dispenser to verify that water is flowing through the appliance.
- 4 Check the connecting tube and joints for leaks once again.

Levelling and Door Alignment

Before Beginning

When the appliance doors appear to be uneven, follow the instructions below to align the doors.

NOTE

- The spanner may differ depending on the model. You will be provided with either spanner type A or B.

- Spanner Type A

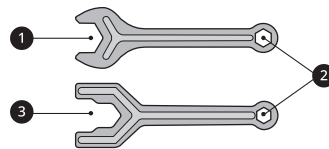

- Spanner Type B

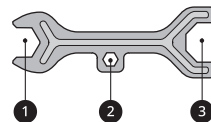

Levelling the Appliance

The appliance has two front levelling legs. Adjust the legs to alter the tilt from front to back or side to side. If the appliance seems unsteady, or the doors do not close easily, adjust the appliance's tilt using the instructions below.

Use the spanner **1** to adjust the height by turning the levelling leg to the left to raise it or to the right to lower it.

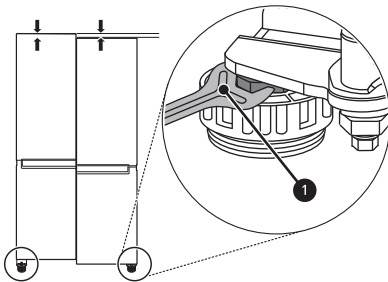

NOTE

- Leveling the doors may not be possible when the floor is not leveled, or is of weak or poor construction.
- The refrigerator is heavy and should be installed on a rigid and solid surface.
- Some timber flooring may cause levelling difficulties if it flexes excessively.

Door Alignment for Freezer and Fridge Door

If the door of the appliance is not level, adjust the difference in the height of appliance door.

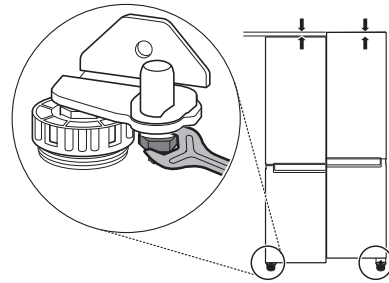

- 1 Open the door and use the spanner **1** to loosen the keeper nut by turning it to the left.

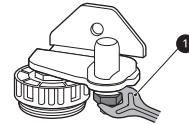

- 2 Use the spanner **2** to adjust the height by turning the adjustment hinge pin to the left or to the right.

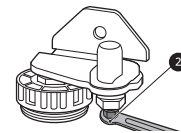

⚠ CAUTION

- Do not adjust the height of the appliance door more than 3 mm.

- 3 Use the spanner **1** to fasten the keeper nut by turning it to the right.

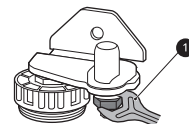

18 INSTALLATION

NOTE

- Leveling the doors may not be possible when the floor is not leveled, or is of weak or poor construction.
- The refrigerator is heavy and should be installed on a rigid and solid surface.
- Some timber flooring may cause levelling difficulties if it flexes excessively.

- 4 Move the appliance with more than two people carefully. When transporting the appliance over a long distance, keep the appliance upright.
- 5 After installing the appliance, connect the power plug into a mains outlet socket and switch it on.

Turning on the Power

Connecting the Appliance

After installing the appliance, connect the power plug into the outlet socket. Do not double up with other appliances on the same outlet.

NOTE

- After connecting the power supply cord (or plug) to the outlet, wait 3 or 4 hours before you put food into the appliance. If you add food before the appliance has cooled completely, your food may spoil.
- To turn off the appliance, disconnect the power plug from the socket outlet.

Moving the Appliance for Relocation

Preparing for Relocation

- 1 Remove all food from inside the appliance.
- 2 Pull the power plug out, insert and fix it into the power plug hook at the rear or on top of the appliance.
- 3 Tape parts such as shelves and the door handle to prevent from falling off while moving the appliance.

OPERATION

Before Use

Notes for Operation

- Users should keep in mind that frost can form if the door is not closed completely or if the humidity is high during the summer.
- Ensure there is sufficient space between food stored on the shelf or door basket to allow the door to close completely.
- Opening the door for long periods can cause a significant increase of the temperature in the compartments of the appliance.
- If the refrigerating appliance is left empty for long periods, switch off, defrost, clean, dry, and leave the door open to prevent mould developing within the appliance.

Door Open Alarm

The alarm sounds 3 times in 30 second intervals if the door is left open or not completely closed for 1 minute.

NOTE

- Contact the LG Electronics customer information centre if the alarm sound continues even after closing all doors.

Failure Detection

The appliance can automatically detect problems during the operation.

NOTE

- If a problem is detected, the appliance may not operate and an error code is displayed even when any button is pressed.
- If an error code is indicated on the display, do not turn off the power. Immediately contact the LG Electronics customer information centre and report the error code. If you turn off the power,

the repair technician from the our information centre may have difficulty finding the problem.

Suggestion for Energy Saving

- For the most efficient use of energy, make sure that door bins, drawers and shelves are assembled properly.
- Ensure there is sufficient space between stored foods. This allows cold air to be circulated evenly and lowers electricity bills.
- Store hot food only after it has cooled in order to prevent dew or frost.
- When storing food in the freezer compartment, set the freezer temperature lower than the temperature indicated on the food.
- Do not set the temperature of the appliance lower than needed.
- Do not put food near the temperature sensor of the fridge compartment. Keep a distance of at least 3 cm from the sensor.
- Note that a temperature rise after defrosting has a permissible range in the appliance specifications. If you wish to minimise the impact on the food storage due to a temperature rise, seal or wrap the stored food in several layers.
- The automatic defrosting system in the appliance ensures that the compartment remains free of ice buildup under normal operating conditions.

Storing Foods Effectively

- Food may freeze or spoil if stored at the wrong temperature. Set the refrigerator to the correct temperature for the food being stored.
- Store frozen food or refrigerated food inside sealed containers.
- Check the expiration date and label (storage instructions) before storing food in the appliance.

20 OPERATION

- Do not store food for a long period of time if it spoils easily at a low temperature.
- Do not place unfrozen food in direct contact with food that is already frozen. It could be necessary to reduce the quantity to be frozen if freezing every day is anticipated.
- Place the refrigerated food or frozen food in each fridge or freezer compartment immediately after purchasing.
- Store raw meat and fish in suitable containers in the refrigerator, so that it is not in contact with or drip onto other food.
- Refrigerated foods and other food items can be stored on top of the vegetable drawer.
- Avoid refreezing any food which has been completely thawed. Freezing any food which has been completely thawed again will lower its taste and nutrition.
- Do not overfill the appliance. Cold air can not circulate properly if the appliance is overfilled.
- Cool hot food before storing. If too much hot food is placed inside, the internal temperature of the appliance can increase and negatively affect other foods stored in the appliance.
- If you set an excessively low temperature for food, it may become frozen. Do not set a temperature lower than the required temperature for the food to be stored correctly.
- If there are chill compartments in the appliance, do not store vegetables and fruits with higher moisture content in the chill compartments as they may freeze due to the lower temperature.
- In the event of a blackout, call the electricity company and ask how long it is going to last.
 - You should avoid door openings while the power is off.
 - When the power supply gets back to normal, check the condition of the food.

Maximum Freezing Capacity

- **Express Freeze** must be switched on for 7 hours before fresh products are placed in the freezer compartment.
- To get better air circulation, insert all inner parts like baskets and shelves.

NOTE

- The max freezing capacity of your appliance is stated on the rating label inside the fridge compartment.
- For maximum freezing capacity, set the freezer temperature to the coldest temperature setting.

Freezing the Maximum Amount of Food

If large quantities of food are to be stored, all the freezer drawers should be taken out of the appliance and the food should be stacked directly on the freezer shelves in the freezer compartment.

CAUTION

- To remove the drawers, first remove the food from drawers and then pull out the drawers carefully. Not doing so could cause injury or damage to the drawers.

NOTE

- The shape of each drawer may be different, insert in the right position.

Two Star Compartment

- Two star (☆☆) basket or drawer can be used to store ice and food from -12 °C to -18 °C for short periods.
- Two star frozen food compartments are suitable for storing pre-frozen food, storing or making icecream and making ice cubes.
- Two star compartments are not suitable for the freezing of fresh food.

Product Features

The appearance or components of the appliance may differ from model to model.

Exterior

*1 This feature is only available on some models.

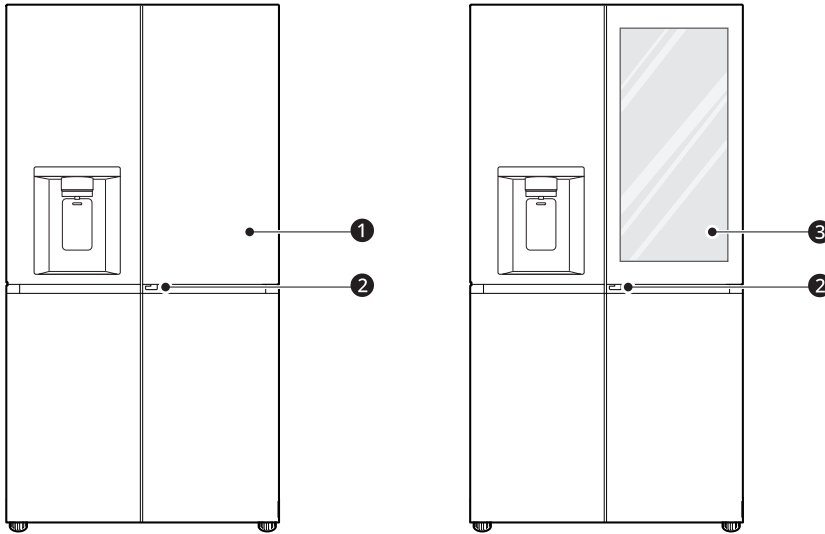

1 Door in Door*1

This is a convenient storage area for frequently-used items that require easy access.

2 Door in Door Lever*1

Opens Door-in-Door.

3 InstaView Door in Door*1

The InstaView Door-in-Door compartment allows for easy access to commonly used food items.

22 OPERATION

Interior

*1 This feature is only available on some models.

Door in Door Model:

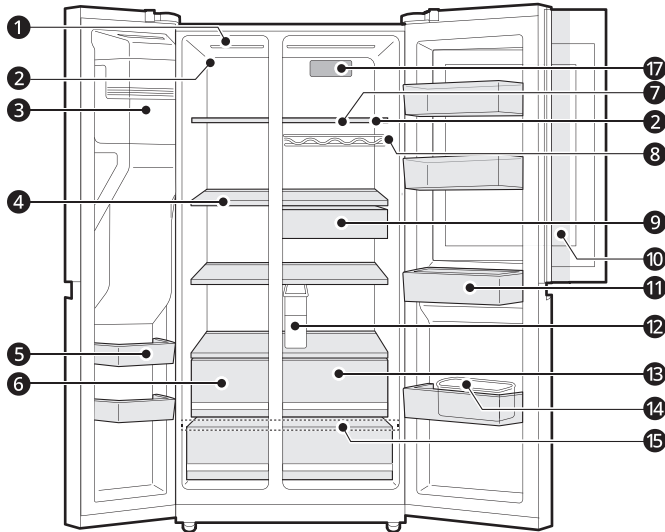

InstaView Door in Door Model:

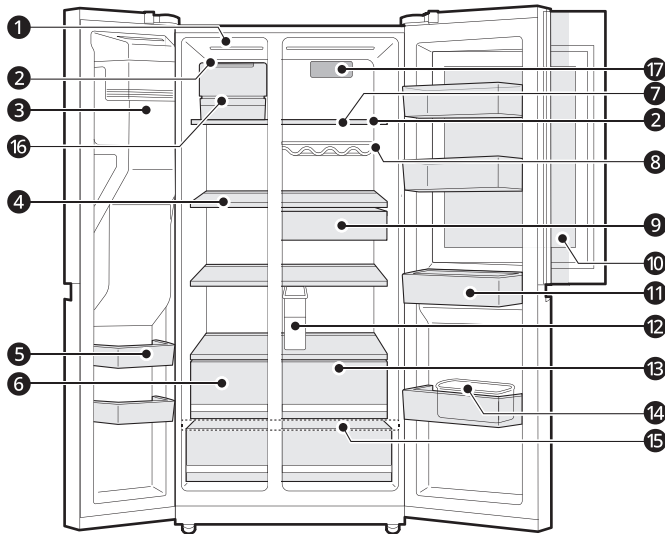

1 LED Lamp

The LED lamps inside the appliance light up when you open the door.

2 Temperature Sensor *1

This sensor senses the temperature of the fridge compartment.

- Maintain the distance between the sensor and food to accurately sense the temperature.

3 Automatic Icemaker*¹

This is where ice is automatically produced and stored.

4 Freezer Shelf

Stores frozen food such as meat, fish, and ice cream.

- To freeze food items quickly, store the food on the left side of the top shelf. If you need to store more food, store it on the shelves in order starting from the top shelf. Food items will freeze most quickly in the zone.

5 Freezer Door Basket

Stores small packages of frozen food. Do not store ice cream or food which will be stored for a long period of time.

6 Freezer Drawer

Stores frozen food for longer storage.

7 Fridge Shelf

Stores refrigerated foods and fresh foods.

- Stores the foods with higher moisture content at the front of the shelf.
- The actual number of shelves will differ from model to model.

8 Bottle Rack*¹

Stores containers and tall bottles using the bottle rack.

⚠ CAUTION

- Do not store short bottles or containers. The items may fall and cause an injury or appliance damage.

9 Snack Drawer*¹

Stores small packages of refrigerated foods.

10 Door in Door Compartment*¹

Stores commonly used food items such as beverages and snacks.

11 Fridge Door Basket

Stores small packages of refrigerated foods, drinks and sauce containers.

12 Water Tank*¹

Stores water to supply the dispenser. It requires manual filling.

13 Fridge Drawer

Stores fruits and vegetables to keep fresh for as long as possible.

14 Egg Box*¹

Stores eggs.

- Do not use it as the ice bin or place it on the shelf on top of the fridge or the vegetable drawer.

15 Bottom Drawer Cover

24 OPERATION

This is the bottom drawer cover.

CAUTION

- Do not store any items at the front of the bottom shelf. The items may fall and cause an injury or appliance damage.
-

Craft Icemaker*1

This is where craft ice is automatically produced and stored.

Air Filter*1

Reduces odours inside the fridge compartment.

Control Panel

The actual control panel may differ from model to model.

Control Panel and Functions

*1 This feature is only available on some models.

Control Panel

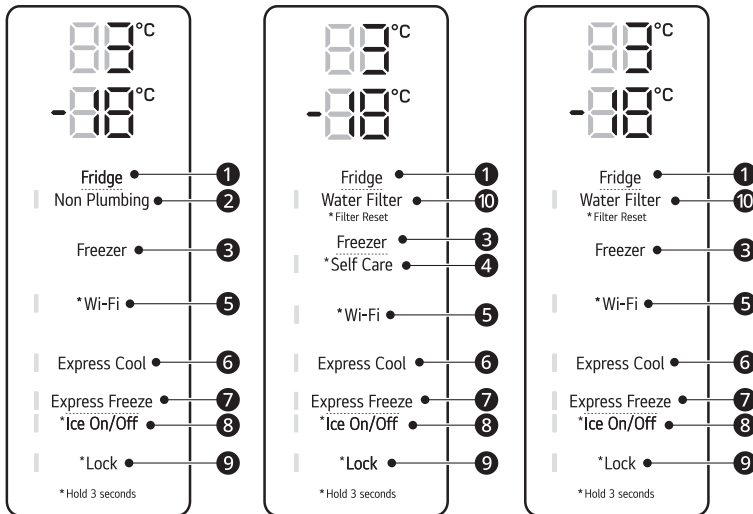
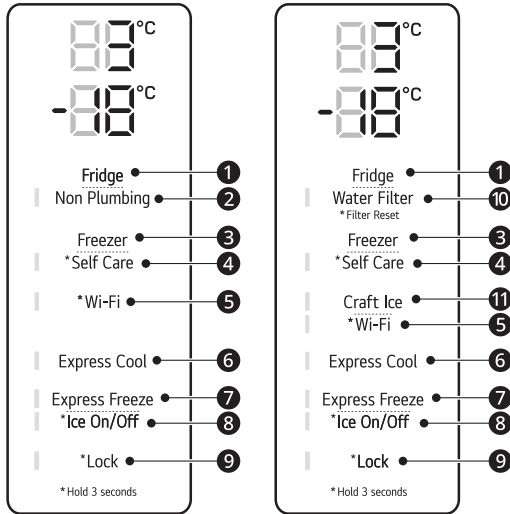

26 OPERATION

Dispenser Control Panel

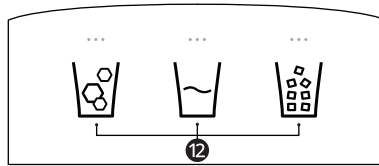

1 Fridge

Press this button repeatedly to select a desired temperature between 1 °C and 7 °C.

- The default fridge temperature is 3 °C.

NOTE

- The actual inner temperature varies depending on the food status, as the indicated setting temperature is a target temperature, not actual temperature within the appliance.

2 Non Plumbing*¹

The **Non Plumbing** icon is illuminated when the water dispenser tank is installed correctly.

3 Freezer

Press this button repeatedly to select a desired temperature between -23 °C and -15 °C.

- The default freezer temperature is -18 °C.

4 Self Care*¹

UV light is used to keep the water outlet clean. UV clean function runs automatically for 10 minutes every hour or can be manually activated at anytime.

Press this button to activate it manually.

NOTE

- This function will momentarily stop each time the **Water** button is pressed if it is in operation and will resume the function after 1 hour.
- This function runs automatically for 10 minutes every hour without pressing the **Self Care** button.
- When UV clean function is activated the LED on the dispenser control panel lights up.
- **UVnano** is a compound word derived from the words UV and its unit, nanometer.

5 Wi-Fi

This button allows the appliance to connect to a home Wi-Fi network. Refer to Smart Functions for information on the initial setup of the **LG ThinQ** application.

6 Express Cool

This function can quickly cool a large amount of foods such as vegetable, fruit and so on.

- This function is enabled and disabled in turn each time you press the button.
- This function automatically terminates after a specific period has passed.

7 Express Freeze

This function can quickly freeze a large amount of ice or frozen foods.

- Press the **Express Freeze** button to activate the function for 20 hours. The function automatically shuts off after 20 hours.
- This function is enabled and disabled in turn each time you press the button.
- This function automatically terminates after a specific period has passed.

8 Ice On/Off

Press and hold the **Ice On/Off** button for three seconds to turn the automatic icemaker On/Off.

9 Lock

The lock function disables every other button on the display.

- To lock the control panel buttons, press and hold the **Lock** button for 3 seconds until indicator light turns on and the function is activated.
- To disable the function, press and hold the **Lock** button for 3 seconds until the indicator light turns off and the function is deactivated.

10 Water Filter*1

Replace the water filter when the indicator light turns on.

11 Craft Ice*1

Press the **Craft Ice** button to set to **6 ICE**, **3 ICE** or **OFF**.

NOTE

- For more ice, select the **6 ICE** mode. For clearer ice, select the **3 ICE** mode.
- To change the **Craft Ice** mode:
 - 1) Press the **Craft Ice** button and the current mode appears.
 - 2) Press the **Craft Ice** button repeatedly to select a desired **Craft Ice** mode.
 - 3) After 5 seconds of idle time, the last mode set will be saved, and the display will return to normal.

12 Water & Ice Type*1

Select the desired dispenser mode from the buttons on the dispenser control panel. Press the dispenser switch with a glass or other container to dispense cubed ice, water or crushed ice.

NOTE

- The displayed temperature is the target temperature, and not the actual temperature inside the appliance.
- The actual temperature inside the appliance depends on the following factors: room temperature, the amount of food and how often the doors are opened, where the appliance is. Set the temperatures by considering these factors.
- If there is any finger or skin contacts to the control panel while cleaning it, the button function may operate.
- This appliance incorporates an earth connection for functional purposes only.

28 OPERATION

Ice and Water Dispenser

Before Using the Ice and Water Dispenser

⚠ CAUTION

- Keep children away from the dispenser to prevent children playing with or damaging the controls.
- Throw away the first few batches of ice (about 20 cubes and 7 cups of water). This is also necessary if the appliance has not been used for a long time.
- Clean the water dispensing system if they have not been used for 48 hours. Flush the water system connected to a water supply if water has not been drawn for 5 days.
- To clean the water dispensing system, flush the water through the dispenser about 5 minutes and throw away the first few batches of ice.
- Do not use a thin crystal cup or chinaware when dispensing water or ice.

NOTE

- If you open the freezer door while water is being dispensed, the water dispensing will stop.
- If you open the fridge door while water, cubed ice or crushed ice is being dispensed, dispensing will be paused. When you close the door, the selected item will continue to be dispensed.
- If the cup rim is small, water may splash out of the glass or miss it completely.
- Use a cup with a rim of over 68 mm in diameter when dispensing water, cubed ice or crushed ice.
- When the ice maker produces smaller ice cubes, or the cubes become lumped together, the amount of water supplied to the ice maker may be low due to insufficient water in the water tank. If ice is not used frequently or the freezer set temperature is too warm, it may also lump together.
- It is normal for milky / cloudy water to be dispensed after replacing the water filter. This air in the water will eventually clear and is safe to drink during this transition.

Using the Ice and Water Dispenser

- 1 Press the dispenser selection button **1**, and then the LED above the icon that you want illuminates.

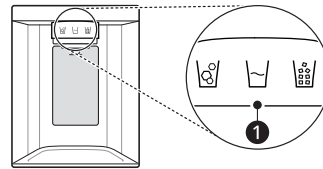

- 2 Press the dispenser paddle **2** with a glass or other container to dispense cubed ice, water or crushed ice.

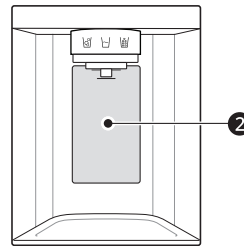

Cleaning the Dispenser

Cleaning the Ice and Water Outlet

Wipe the water outlet **1** or ice outlet **2** frequently with a clean cloth as it may get dirty easily.

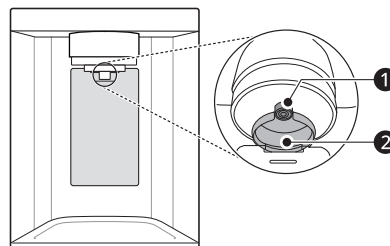

NOTE

- Lint from a cloth may adhere to the outlets.

Cleaning the Dispenser Tray

Wipe the entire area with a damp cloth. The dispenser tray may become wet easily due to spilled ice or water.

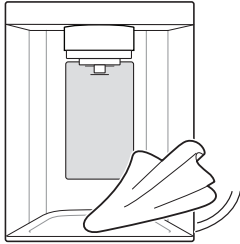

Filling the Water Tank with Water

This feature is only available on some models. The water tank holds the water to be dispensed or used by the automatic icemaker to make ice.

- 1 Remove the water dispenser tank by pulling it out while holding the handle.

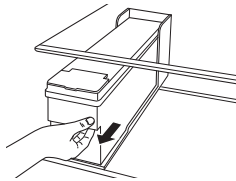

- 2 Open the cover or cap of the water dispenser tank.

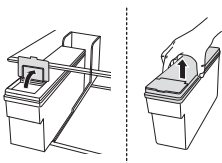

- 3 Fill with bottle filtered or clean filtered water up to the reference line indicated inside the water dispenser tank. (Total capacity: 4 ℓ)

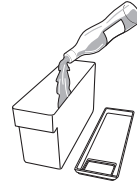

- 4 After filling with water, close the cover or cap of the water dispenser tank.

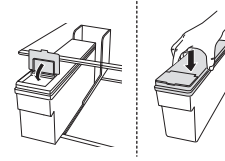

- 5 Refit the water dispenser tank on the fridge shelf.

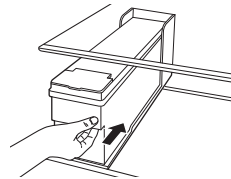

⚠ WARNING

- Fill with potable water only into icemaker or dispenser water tank.
- Do not fill the water tank with drinks other than water or fill with hot water.

⚠ CAUTION

- Do not apply excessive force or impact when removing or assembling the water dispenser tank. Doing so can cause appliance damage or injury.
- Children should not be allowed near the dispenser tank.

30 OPERATION

NOTE

- Before using the water dispenser tank after installing the appliance, it should be washed before filling it with water.
- Check if the water dispenser tank has been placed on the appliance correctly. If it is not assembled correctly, water may leak from the tank into the appliance.
- If there is an insufficient amount of water in the water dispenser tank, ice cube size and quantity may be affected and may result in no ice being made.
- If there is no water in the water dispenser tank, the cold water and ice dispensing function of the dispenser cannot be used. Check if there is water in the water dispenser tank and then fill it with water if there is not.
- Wait at least 15 seconds before removing the water tank after having dispensed water or ice from the dispenser.
- Sound from the water tank will be normal when supplying water to the dispenser and the Automatic Ice Maker. It is not a sign of malfunction.

Automatic Icemaker

This feature is only available on some models. This feature may vary depending on model purchased.

Before Using the In-Door Icemaker

- The icemaker produces ice normally when approximately 48 hours have passed after the appliance is initially installed.
- If the ice bin is completely filled with ice, ice production will stop.
- Sound of ice dropping into the ice bin is normal.
- If ice cubes are stored in the ice bin for a long period of time, they may clump together and may not be separated easily. In such a case, empty the ice bin and allow fresh ice to be made.

⚠ CAUTION

- It is normal for milky or cloudy water to be dispensed after replacing the water filter. This air in the water will clear eventually and is safe to drink.
- The first ice and water dispensed may include particles or odour from the water supply line or the water tank.
- If discolored ice is dispensed, check the water tank and the water supply for a possible source. If the problem continues, contact the LG Electronics customer information centre. Do not use the ice or water until the problem is corrected.
- Do not touch the ice outlet or the automatic icemaker with your hand or a tool.
- Dispense ice into a glass before filling it with water or other beverages. Splashing will occur if ice is dispensed into a glass that already contains liquid.
- Never use a glass that is exceptionally narrow or deep. Ice may jam in the ice passage, affecting the performance of the appliance.
- Keep the glass at a proper distance from the ice outlet. A glass held too close to the outlet may prevent ice from dispensing.
- Dispose of the ice inside the ice bin if you go on vacation or if an extended power outage occurs. Water from melting ice may drop from the dispenser onto the floor.

In-Door Icemaker

The automatic icemaker can automatically make 70 - 182 cubes within a 24-hour period if conditions are favourable. This amount may vary according to the environment (ambient temperature around the appliance, frequency of the door being opened, amount of food stored in the appliance, etc.).

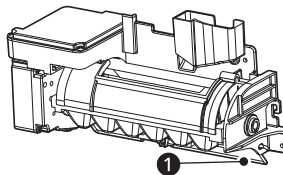

1 Auto Shutoff (feeler arm)

Before Using the Freezer Icemaker

NOTE

- The icemaker begins producing ice approximately 48 hours after the appliance is initially installed.
- Throw away the first few batches of ice after installation.
- The sound of ice dropping into the ice bin is normal.
- If the ice bin is completely filled with ice, ice production will stop.
- The amount and shape of ice may vary according to the environment (ambient temperature around the appliance, frequency of the door being opened, amount of food stored in the appliance, water pressure, etc.).
- In the event of a power outage, throw away the ice stored in the ice bin.

Freezer Icemaker (Craft Ice)

This feature is only available on some models.

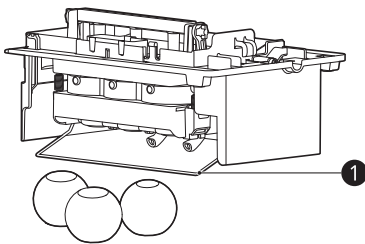

1 Feeler Arm

⚠ CAUTION

- Do not insert round ice into the in-door ice bin, as it can damage the ice and water dispenser.

NOTE

- The icemaker begins producing ice approximately 48 hours after the appliance is initially installed. The first batches of ice may not be round and clear.
- Following installation or water filter replacement, the first few batches of ice may be semicircular or contain air bubbles.
- If the water pressure is less than 20 psi (138 kPa) or a reverse osmosis system is used, the shape of the ice may vary.
- The ice may look cloudy depending on the water quality in the installation location and the operating conditions.
- Throw away any shards of ice you may find in the ice bin, as they may stick to the ice stored in the ice bin.
- After a short term power outage, it will take longer to make the first batch of ice, and the ice may not be round. If the power will be out for a longer period, throw away the ice stored in the ice bin.
- The **Craft Ice** icemaker produces 1 batch of round ice (3 pieces) at a time.
- In **3 ICE** mode, the **Craft Ice** icemaker produces 1 batch of round ice (3 pieces) about every 24 hours. In **6 ICE** mode, the **Craft Ice** icemaker produces 2 batches of round ice (6 pieces total) in the same period.
- For more ice, select the **6 ICE** mode. For clearer ice, select the **3 ICE** mode.
- The time needed to make ice may vary according to operating conditions.
- The ice bin stores 20 - 30 pieces of round ice.

Removing/Refitting the Ice Storage Bin

The ice dispensing chute may become blocked with frost if only crushed ice is used. Remove the frost that accumulates by removing the ice bin and clearing the passage with a rubber spatula. Dispensing cubed ice periodically can also help prevent frost buildup.

32 OPERATION

- 1 Turn off the automatic icemaker. Press and hold the **Ice On/Off** button on the control panel for 3 seconds.
- 2 Hold and remove the cover of the automatic icemaker by lifting it upward.

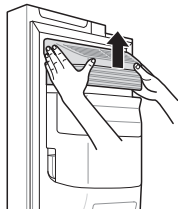

- 3 Hold the ice bin with both hands and pull it out while lifting it upward.

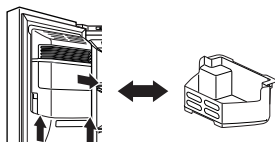

- 4 Refit the in-door ice bin in the reverse sequence of their removal.

⚠ CAUTION

- Do not touch the automatic icemaker's mechanical parts with your hand or a tool. Otherwise, appliance damage or injury may occur.
- Do not disassemble, repair or alter the automatic icemaker. These tasks should only be done by a service technician.
- Caution should be taken, as the automatic icemaker operates continuously after the freezer door is opened when the automatic icemaker switch is set to the on position.
- Keep children away from the dispenser.
- When refitting the ice bin, ensure that it is placed correctly. If it is tilted or unlevel, it may not continue to make ice due to sensor disruption.

Turning the Icemaker On/Off

To turn the automatic icemaker On/Off, press and hold the **Ice On/Off** button on the control panel for three seconds.

Normal Sounds You May Hear

- Keeping the power turned on to the icemaker before the water line is connected can damage the icemaker.
- The icemaker water valve buzzes as the icemaker fills with water. If the **Ice On/Off** button is set to **On**, it will buzz even if it has not yet been hooked up to water. To stop the buzzing, press the **Ice On/Off** button to **Off** position.
- You will hear the sound of ice dropping into the bin and water running in the pipes as the icemaker refills.

Preparing for Vacation

Set the **Ice On/Off** button to Off and shut off the water supply to the appliance.

NOTE

- The ice bin should be emptied any time the **Ice On/Off** button is turned Off.

If the ambient temperature will drop below freezing, have a qualified technician drain the water supply system to prevent serious property damage due to flooding caused by ruptured water lines or connections.

InstaView

This feature is only available on some models.

Using the InstaView Door in Door

The **InstaView Door in Door** lets you see if you're running low on frequently used items like

beverages and snacks, without opening the fridge door.

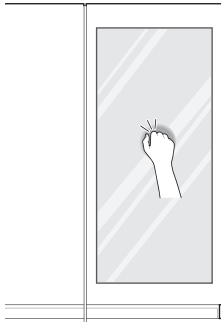

- 1 Knock twice on the glass to turn the LED light inside the **Door in Door** on or off.
- 2 The LED light turns off automatically after ten seconds.

⚠ CAUTION

- Do not open the door of the appliance with the door in door open, or do not open the door in door while the door of the appliance is open. The door in door may be struck by the edge of the appliance and damaged.

NOTE

- The **InstaView Door in Door** function is disabled for 2 seconds after closing the left or right freezer door, and momentarily disabled whilst the ice dispenser is in use.
- Knock near the center of the glass. Knocking near the edges of the glass may not activate the **InstaView Door in Door** function.
- Knock hard enough so that the knocking sound is audible.
- The **InstaView Door in Door** function may activate if a loud noise occurs near the refrigerator.
- Clean the glass door with a dry cloth. To remove stubborn stains, slightly moisten a clean cloth with lukewarm water or a glass cleaner. Do not spray glass cleaner directly at the glass door.

Door in Door

This feature is only available on some models.

Using the Door in Door

Pull the lever at the bottom of the door upwards until the door in door opens.

There is plenty of storage space inside the door in door and its surrounding baskets, allowing you to store food in an organized manner.

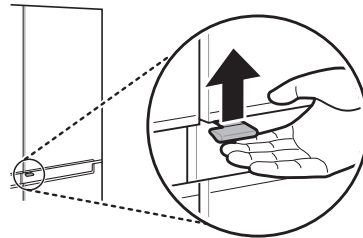

⚠ CAUTION

- Do not open the door of the appliance with the door in door open, or do not open the door in door while the door of the appliance is open. The door in door may be struck by the edge of the appliance and damaged.

Drawer

⚠ CAUTION

- Always empty the drawers before removing them, and use both hands when removing and refitting them.
- Make sure that the fridge doors are fully open before removing and refitting the drawers.

Using the Vegetable Drawer

This feature is only available on some models.

The humidity in the vegetable crisper drawer can be controlled by sliding the lever in either direction.

- If moved to the left side, the air guide will be open and allow air to circulate through the drawer for reduced humidity.

34 OPERATION

- If moved to the right side, the air guide will be closed and will maintain any humidity that is currently in the crisper drawer.

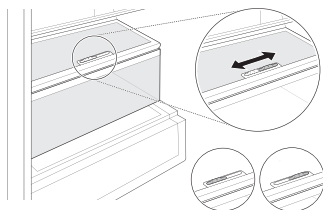

Removing/Refitting Drawers

- 1 Remove the contents of the drawer. Hold the handle of the vegetable drawers and gently pull them out.
- 2 Lift the vegetable drawer up and remove it by pulling it out.

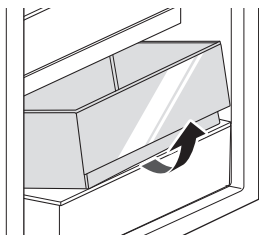

- 3 Refit the drawer in the reverse order of the removal process.

⚠ CAUTION

- Always empty the drawers before removing them, and use both hands when removing and refitting them.
- Make sure that the fridge doors are fully open before removing and assembling the drawers.

Shelf

⚠ CAUTION

- Glass shelves are heavy. Use special care when removing them.
- Do not clean glass shelves with warm water while they are cold. Shelves may break if exposed to sudden temperature changes or impact.

Removing/Refitting the Shelf

- 1 Tilt up the front of the shelf and then lift the shelf straight up.
- 2 Pull the shelf out.

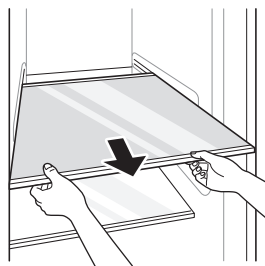

- 3 Mount them in the reverse order of the removal process.

⚠ CAUTION

- Glass shelves are heavy. Use special care when removing them.
- Do not clean glass shelves with warm water while they are cold. Shelves may break if exposed to sudden temperature changes or impact.
- Make sure that shelves are level from one side to the other. Failure to do so may result in the shelf falling or food spilling.

Door Basket

Removing/Refitting the Door Basket

- 1 Hold both edges of the basket and remove it by lifting it upward.

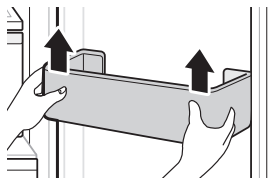

- 2 Refit the door baskets in the reverse order of the removal process.

36 SMART FUNCTIONS

SMART FUNCTIONS

LG ThinQ Application

This feature is only available on models with Wi-Fi. The **LG ThinQ** application allows you to communicate with the appliance using a smartphone.

LG ThinQ Application Features

Communicate with the appliance from a smartphone using the convenient smart features.

Smart Diagnosis

- If you experience a problem while using the appliance, this smart diagnosis feature will help you diagnose the problem.

Settings

- Allows you to set various options on the appliance and in the application.

NOTE

- If you change your wireless router, internet service provider, or password, delete the registered appliance from the **LG ThinQ** application and register it again.
- The application is subject to change for appliance improvement purposes without notice to users.
- Functions may vary by model.

Before Using LG ThinQ Application

- 1 Check the distance between the appliance and the wireless router (Wi-Fi network).
 - If the distance between the appliance and the wireless router is too far, the signal strength becomes weak. It may take a long time to register or installation may fail.

- 2 Turn off the **Mobile data** or **Cellular Data** on your smartphone.

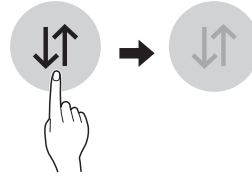

- 3 Connect your smartphone to the wireless router.

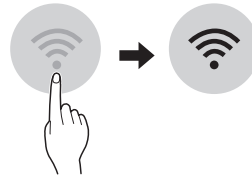

NOTE

- To verify the Wi-Fi connection, check that the Wi-Fi indicator on the control panel is lit.
- The appliance supports 2.4 GHz Wi-Fi networks only. To check your network frequency, contact your Internet service provider or refer to your wireless router manual.
- **LG ThinQ** is not responsible for any network connection problems or any faults, malfunctions, or errors caused by network connection.
- If the appliance is having trouble connecting to the Wi-Fi network, it may be too far from the router. Purchase a Wi-Fi repeater (range extender) to improve the Wi-Fi signal strength.
- The Wi-Fi connection may not connect or may be interrupted because of the home network environment.
- The network connection may not work properly depending on the Internet service provider.
- The surrounding wireless environment can make the wireless network service run slowly.
- The appliance cannot be registered due to problems with the wireless signal transmission. Unplug the appliance and wait about a minute before trying again.

- If the firewall on your wireless router is enabled, disable the firewall or add an exception to it.
- The wireless network name (SSID) should be a combination of English letters and numbers. (Do not use special characters.)
- Smartphone user interface (UI) may vary depending on the mobile operating system (OS) and the manufacturer.
- If the security protocol of the router is set to **WEP**, you may fail to set up the network. Please change it to other security protocols (**WPA2** is recommended) and register the product again.

Installing the LG ThinQ Application

Search for the **LG ThinQ** application from the Google Play Store or Apple App Store on a smartphone. Follow instructions to download and install the application.

Connecting to Wi-Fi

The **Wi-Fi** button, when used with the **LG ThinQ** application, allows the appliance to connect to a home Wi-Fi network. The Wi-Fi indicator shows the status of the appliance's network connection. The Wi-Fi indicator illuminates when the appliance is connected to the Wi-Fi network.

- **Initial Appliance Registration**
Run the **LG ThinQ** application and follow the instructions in the application to register the appliance.
- **Re-registering the Appliance or Registering Another User**
Press and hold the **Wi-Fi** button for 3 seconds to temporarily turn it off. Run the **LG ThinQ** application and follow the instructions in the application to register the appliance.

NOTE

- To disable the Wi-Fi function, press and hold the **Wi-Fi** button for 3 seconds. The Wi-Fi indicator will be turned off.

Wireless LAN Module Specifications

Model	LCW-004
Frequency Range	2412 - 2472 MHz
Output Power (Max.)	IEEE 802.11 b: 17.82 dBm
	IEEE 802.11 g: 17.72 dBm
	IEEE 802.11 n: 16.61 dBm

Wireless function S/W version: V 1.0

For consideration of the user, this device should be installed and operated with a minimum distance of 20 cm between the device and the body.



Open Source Software Notice Information

To obtain the source code under GPL, LGPL, MPL, and other open source licenses, that is contained in this product, please visit <https://opensource.lge.com>.

In addition to the source code, all referred license terms, warranty disclaimers and copyright notices are available for download.

LG Electronics will also provide open source code to you on CD-ROM for a charge covering the cost of performing such distribution (such as the cost of media, shipping, and handling) upon email request to opensource@lge.com. This offer is valid for a period of three years after our last shipment of this product. This offer is valid to anyone in receipt of this information.

Smart Diagnosis

This feature is only available on models with the  or  logo.

Use this feature to help you diagnose and solve problems with your appliance.

NOTE

- For reasons not attributable to LGE's negligence, the service may not operate due to external

38 SMART FUNCTIONS

factors such as, but not limited to, Wi-Fi unavailability, Wi-Fi disconnection, local app store policy, or app unavailability.

- The feature may be subject to change without prior notice and may have a different form depending on where you are located.

Using LG ThinQ to Diagnose Issues

If you experience a problem with your Wi-Fi equipped appliance, it can transmit troubleshooting data to a smartphone using the **LG ThinQ** application.

- Launch the **LG ThinQ** application and select the **Smart Diagnosis** feature in the menu. Follow the instructions provided in the **LG ThinQ** application.

Using Audible Diagnosis to Diagnose Issues

Follow the instructions below to use the audible diagnosis method.

- Launch the **LG ThinQ** application and select the **Smart Diagnosis** feature in the menu. Follow the instructions for audible diagnosis provided in the **LG ThinQ** application.

- 1 Press the **Lock** button to activate the lock function.
 - If the display has been locked for over 5 minutes, you must deactivate the lock and then reactivate it.
- 2 Open the fridge door and then hold the phone on the upper right speaker hole.

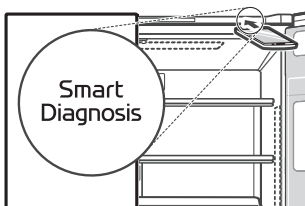

- 3 Press and hold the **Freezer** button for three seconds or longer while holding your phone to the speaker until the data transfer is complete.

- 4 After the data transfer is complete, the diagnosis will be displayed in the application.

NOTE

- For best results, do not move the phone while the tones are being transmitted.

MAINTENANCE

Cleaning

General Cleaning Tips

- Performing manual defrosting, maintenance or cleaning of the appliance while food is stored in the freezer can raise the temperature of the food and reduce its storage life.
- Regularly clean any surfaces that can come in contact with food.
- When cleaning the inside or outside of the appliance, do not wipe it with a rough brush, toothpaste, or flammable materials. Do not use cleaning agents containing flammable substances. This may cause discolouration or damage to the appliance.
 - Flammable substances: alcohol (ethanol, methanol, isopropyl alcohol, isobutyl alcohol, etc.), thinner, bleach, benzene, flammable liquid, abrasive, etc.
- After cleaning, check if the power cable is damaged.

Cleaning the Exterior

- When cleaning the outside air vents of the appliance by means of vacuuming, then the power cord should be unplugged from the outlet to avoid any static discharge that can damage the electronics or cause an electric shock. Regular cleaning of the rear and side ventilation covers is recommended to maintain reliable and economical operation of the unit.
- Keep the air vents on the exterior of the appliance clean. Blocked air vents can cause fire or appliance damage.
- For the appliance exterior, use a clean sponge or soft cloth and a mild detergent in warm water. Do not use abrasive or harsh cleaners. Dry thoroughly with a soft cloth. Do not use contaminated cloths when cleaning the stainless steel doors. Always use a dedicated cloth and wipe in the same direction as the grain. This helps reduce surface staining and tarnishing.

Cleaning the Interior

- When removing a shelf or drawer from inside the appliance, remove all stored foods from the shelf or drawer to prevent injury or damage to the appliance. Otherwise, injury may occur due to the weight of stored foods.
- Detach the shelves and drawers and clean them with water, and then dry them sufficiently, before replacing them.
- Regularly wipe the door gaskets with a wet soft towel.
- Door basket spills and stains should be cleaned as they can compromise storage ability of the basket and could even be damaged.
- Never clean the shelves or containers in the dishwasher. The parts may become deformed due to the heat.
- The automatic defrosting system in the appliance ensures that the compartment remains free of ice buildup under normal operating conditions. Users do not need to defrost it manually.

ENGLISH

Cleaning the Condenser Cover

Use a vacuum cleaner with a brush to clean the condenser cover and vents. Do not remove the panel covering the condenser coil area. We recommend that this be done every 12 months to maintain operating efficiency.

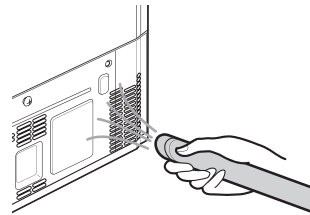

40 MAINTENANCE

Water Filter

Before Replacing the Water Filter

⚠ WARNING

- Do not allow children to have access to small parts during the installation of this product.
- Do not use with water that is microbiologically unsafe or of unknown quality without adequate disinfection before or after the system. Systems certified for cyst reduction may be used on disinfected water that may contain filterable cysts.

⚠ CAUTION

- Do not install if water pressure exceeds 827 kPa. If your water pressure exceeds 827 kPa, you must install a pressure limiting valve. Contact a plumbing professional if you are uncertain how to check your water pressure.
- Do not install where water hammer conditions may occur. If water hammer conditions exist, you must install a water hammer arrester. Contact a plumbing professional if you are uncertain how to check for this condition.
- Do not install on hot water supply lines. The maximum operating water temperature of this filter system is 37.8 °C.
- Protect filter from freezing. Drain filter when temperatures drop below 4.4 °C.
- The disposable filter cartridge **MUST** be replaced every 6 months, at the rated capacity or if a noticeable reduction in flow rate occurs.
- Where a backflow prevention device is installed on a water system, a device for controlling pressure due to thermal expansion must be installed.
- Ensure all tubing and fittings are secure and free of leaks.

NOTE

- While the testing was performed under standard laboratory conditions, actual performance may vary.

- It is essential that the manufacturer's recommended installation, maintenance and filter replacement requirements be carried out for the product to perform as advertised.

Replacing the Water Filter (Plumbed Model)

*1 This feature is only available on some models.

The filter must be changed every 6 months or when the indicator lights turns on or the water dispenser output decreases.

- To purchase a replacement water filter:
 - Use replacement cartridge: ADQ736939**
 - Visit your local dealer or distributor or contact the LG Electronics Customer Information Centre. For further assistance, visit our website at lg.com

Thread Nut Type*1

- 1 Loosen the screw cap.

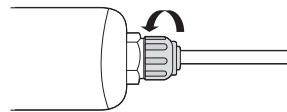

- 2 Pull the pipe out from the water filter cap until the colored line ① is visible.

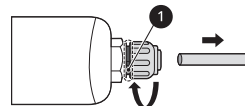

- 3 Push the pipe into the water filter cap, making sure the end is fully sealed.

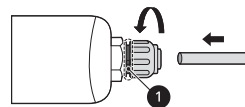

- 4 Tighten the screw cap until the colored line in the water filter is no longer visible.

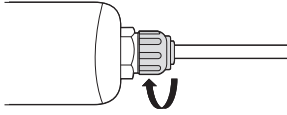

- 4 Insert the screw cap until the colored line in the water filter is no longer visible.

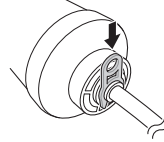

- 5 Press and hold the **Water Filter** button for three seconds. That resets the **Replacement Filter** icon. The new water filter has been activated.

- 5 Press and hold the **Water Filter** button for three seconds. That resets the **Replacement Filter** icon. The new water filter has been activated.

- 6 Dispense water for approximately 5 minutes to remove trapped air and contaminants from the system.

- 6 Dispense water for approximately 5 minutes to remove trapped air and contaminants from the system.

Push fit connector type *1

- 1 Remove the screw cap.

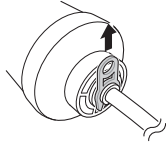

- 2 Pull the pipe out from the water filter.

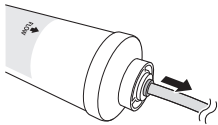

- 3 Push the pipe into the water filter, making sure the end is fully sealed.

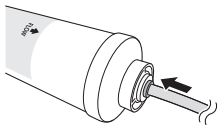

⚠ CAUTION

- Failure to replace filters when required or using non LG authorised water filters can cause the filter cartridge to leak and result in property damage.

Application Guidelines/Water Supply Parameters

- Service Flow: 1.9 lpm
- Water Supply: Community or Private Well - Potable Water
- Water Pressure: 138 - 827 kPa
- Water Temperature: 0.6 - 37.8 °C
- Capacity: 1892 litres

Deodorizer

Reusing the Deodorizer

You can re-use the deodorizer by removing odors from the deodorizer.

42 MAINTENANCE

- 1 Pull out the upper fridge drawer.

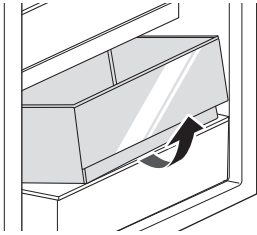

⚠ CAUTION

- Do not wash the deodorizer with water.

- 2 Unscrew the screw at the deodorizer.

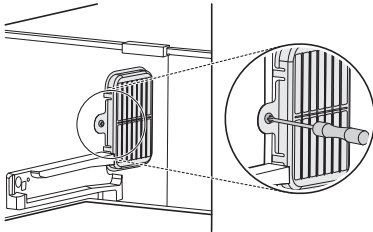

- 3 Press on the hooks at the deodorizer and then take it out.

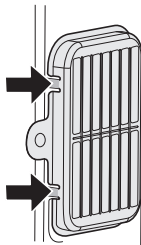

- 4 Dry the deodorizer by using a hair dryer or by leaving it in the sunlight.
 - A natural palm wood powder is used for the deodorizer to increase deodorizing performance. Even if it falls off, it is not harmful. Wipe it off with a towel or cloth.

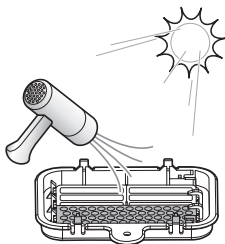

TROUBLESHOOTING

Before Calling for Service

Ice & Water

ENGLISH

Symptoms	Possible Cause & Solution
<p>The automatic icemaker does not produce ice or produces a small amount of ice.</p>	<p>Did you install the appliance recently?</p> <ul style="list-style-type: none"> • The ice maker produces ice normally when approximately 48 hours have passed after the appliance is installed. • If the fridge compartment temperature is too cold, the water filter can freeze and block the water flow to the ice maker.
	<p>Did you connect the water supply pipe to the appliance and open the supply valve?</p> <ul style="list-style-type: none"> • Connect the water supply pipe to the appliance and open the supply valve completely.
	<p>Is the water supply hose bent?</p> <ul style="list-style-type: none"> • If the water supply hose is bent, the water flow could be compromised.
	<p>Have you dispensed a large amount of ice recently?</p> <ul style="list-style-type: none"> • It takes approximately 24 hours to produce more ice in the automatic icemaker. Please wait.
	<p>Did you set the ice maker switch or the automatic icemaker button on the control panel to ON?</p> <ul style="list-style-type: none"> • Press I on the automatic icemaker switch or set ON for the automatic icemaker button on the control panel. (For more details on how to use, visit LG Electronics website or use your smart device.)
	<p>Is the temperature of the freezer compartment set too high?</p> <ul style="list-style-type: none"> • If the set temperature is too warm, ice will be produced slowly or not at all. Set the Freezer temperature to -18 °C for normal operation of the automatic icemaker.
	<p>Have you been opening the appliance door frequently?</p> <ul style="list-style-type: none"> • If you open the appliance door frequently, cold air will escape, lowering the speed of ice production. Do not open and close the appliance door frequently.
	<p>Is the appliance door completely closed?</p> <ul style="list-style-type: none"> • If the appliance door is not completely closed, the temperature of the freezer compartment will increase, slowing down the ice production speed. Close the appliance door completely.

44 TROUBLESHOOTING

Symptoms	Possible Cause & Solution
Ice is not dispensed.	<p>Unable to hear the sound of ice coming out?</p> <ul style="list-style-type: none"> In the control panel, select the modes for cubed ice and crushed ice alternately to dispense the ice.
	<p>Is the ice path blocked? (You can check the ice passage by separating the ice bin.)</p> <ul style="list-style-type: none"> Ice may not be dispensed properly if the ice passage is blocked. Check the ice and clean the ice path regularly.
Water does not come out.	<p>The supply valve may be turned off. (For Plumbed models Only)</p> <ul style="list-style-type: none"> Open the water supply valve. Check if the fridge compartment temperature is too cold, as the water filter can freeze and block the water flow to the dispenser.
	<p>The water dispenser tank may be empty. (Non plumbed models only)</p> <ul style="list-style-type: none"> Fill the water dispenser tank.
	<p>Is the water supply valve closed? (For Plumbed models Only)</p> <ul style="list-style-type: none"> Open the water supply valve.
	<p>Are you using unfiltered water?</p> <ul style="list-style-type: none"> Unfiltered water can contain a large amount of various heavy metals or foreign substances, so the filter may be clogged in the early stage regardless of the life of the filter.
Water tastes strange.	<p>Is the taste of water different when comparing it with the taste of water from the previous water purifier?</p> <ul style="list-style-type: none"> Has the purified water or cold water not been used for an extended period of time?
	<p>Has it been a long time since you installed and replaced the filter?</p> <ul style="list-style-type: none"> If an expired filter is used, the purification performance may decline. It is recommended to replace the filter according to the filter replacement period.
	<p>Have you flushed out the filter properly in the initial stage after installing it?</p> <ul style="list-style-type: none"> When you install or replace the filter for the first time, you need to remove air and activated carbon residue from inside the filter. Use the appliance after dispensing and discharging approximately 5 litres of purified water from the dispenser by pressing the water dispensing lever. (Activated carbon is harmless to humans.)
	<p>Has the purified water or cold water not been used for an extended period of time?</p> <ul style="list-style-type: none"> The taste of old water may change due to bacterial growth. Use the product after dispensing and discharging approximately 5 litres (approximately three minutes) from the water dispenser.

Cooling

ENGLISH

Symptoms	Possible Cause & Solution
There is no refrigeration or freezing.	<p>Is there a power interruption?</p> <ul style="list-style-type: none"> Check the power of other appliances.
	<p>Check the power of other appliances.</p> <ul style="list-style-type: none"> Plug the power plug in the outlet properly.
	<p>A fuse in your home may be blown or the circuit breaker tripped. Or the appliance is connected to a GFCI (Ground Fault Circuit Interrupter) outlet, and the outlet's circuit breaker has tripped.</p> <ul style="list-style-type: none"> Check the main electrical box and replace the fuse or reset the circuit breaker. Do not increase fuse capacity. If the problem is a circuit overload, have it corrected by a qualified electrician. Reset the circuit breaker on the GFCI. If the problem persists, contact an electrician.
There is poor refrigeration or freezing.	<p>Is the fridge or freezer temperature set to its warmest setting?</p> <ul style="list-style-type: none"> Set the fridge or freezer temperature to a colder setting.
	<p>Is the appliance in direct sunlight, or is it near a heat generating object such as cooking oven or heater?</p> <ul style="list-style-type: none"> Check the installation area and reinstall it away from heat generating objects.
	<p>Did you store hot food without cooling it first?</p> <ul style="list-style-type: none"> Cool the hot food first before putting it in the fridge or freezer compartment.
	<p>Did you put in too much food?</p> <ul style="list-style-type: none"> Maintain an appropriate space between food.
	<p>Are the appliance doors completely closed?</p> <ul style="list-style-type: none"> Completely close the door and make sure that stored food is not obstructing in the door.
	<p>Is there enough space around the appliance?</p> <ul style="list-style-type: none"> Adjust the installation position to make enough space around the appliance.
The appliance contains a bad smell.	<p>Is the fridge or freezer temperature set to 'Warm'?</p> <ul style="list-style-type: none"> Set the fridge or freezer temperature to a colder setting.
	<p>Did you put in food with a strong smell?</p> <ul style="list-style-type: none"> Store foods with strong smells in sealed containers.
	<p>Vegetables or fruit may have spoiled in the drawer.</p> <ul style="list-style-type: none"> Throw away rotten vegetables and clean the vegetable drawer. Do not store vegetables too long in the vegetable drawer.

46 TROUBLESHOOTING

Condensation & Frost

Symptoms	Possible Cause & Solution
There is condensation inside the appliance or on the bottom of the vegetable drawer cover.	Did you store hot food without cooling it first? <ul style="list-style-type: none"> Cool the hot food first before putting it inside the fridge or freezer.
	Did you leave the appliance door open? <ul style="list-style-type: none"> Although the condensation will disappear soon after you close the appliance door, you can wipe it with a dry cloth.
	Do you open and close the appliance door too frequently? <ul style="list-style-type: none"> Condensation can form due to the temperature difference from the outside. Wipe out the dampness with a dry cloth.
	Did you put warm or moist food inside without sealing it in a container? <ul style="list-style-type: none"> Store food in a covered or sealed container.
Frost has formed in the freezer compartment.	Doors may not be closed properly. <ul style="list-style-type: none"> Check if the food item inside the appliance is blocking the door and make sure that the door is tightly closed.
	Did you store hot food without cooling it first? <ul style="list-style-type: none"> Cool the hot food first before putting it in the fridge or freezer compartment.
	Is the air entry or exit of the freezer compartment blocked? <ul style="list-style-type: none"> Make sure that air entry or exit is not blocked so that the air can circulate inside.
	Is the freezer compartment overfilled? <ul style="list-style-type: none"> Maintain an appropriate space between items.
Frost or condensation has formed inside or outside the appliance.	Did you open and close the appliance door frequently or is the appliance door improperly closed? <ul style="list-style-type: none"> Frosts or condensation can form if the outside air penetrates inside the appliance.
	Is the installation environment humid? <ul style="list-style-type: none"> Condensation can appear on the exterior of the appliance if the installation area is too humid or on a humid day such as a rainy day. Wipe off any moisture with a dry cloth.
The side or front of the appliance is warm.	There are anti condensation pipes fitted to these areas of the appliance to reduce condensation forming from around the door area. <ul style="list-style-type: none"> The heat releasing pipe to prevent condensation is installed on the front and side of the appliance. You may feel it particularly hot right after the appliance is installed or during the summer. You can be assured that this is not a problem and is quite normal.

Symptoms	Possible Cause & Solution
There is water inside or outside of the appliance.	Is there water leakage around the appliance? <ul style="list-style-type: none"> Check if the water has leaked from a sink or another place.
	Is there water on the bottom of the appliance? <ul style="list-style-type: none"> Check if the water is from the thawed frozen food or a broken or dropped container.

Parts & Features

Symptoms	Possible Cause & Solution
The appliance door is not closed tightly.	Is the appliance leaning forward? <ul style="list-style-type: none"> Adjust the front feet to raise the front side slightly.
	Were the shelves properly assembled? <ul style="list-style-type: none"> Refit the shelves if needed.
	Did you close the door with excessive force? <ul style="list-style-type: none"> If you apply too much force or speed when closing the door, it may remain briefly open before closing. Make sure that you do not slam the door closed. Close the door gently.
It is difficult to open the appliance door.	Did you open the door right after you closed it? <ul style="list-style-type: none"> If you try to open the appliance door within one minute after you closed it, you may have difficulties because of the pressure inside the appliance. Try to open the appliance door again in a few minutes so that the internal pressure stabilizes.
The inside lamp in the appliance does not turn on.	Lamp failure <ul style="list-style-type: none"> Close the door and re-open. If the lamp does not turn on, please contact the LG Electronics customer information centre. Do not attempt removal of the lamp.

48 TROUBLESHOOTING

Noises

Symptoms	Possible Cause & Solution
The appliance is noisy and generates abnormal sounds.	Is the appliance installed on a weak floor or improperly levelled? <ul style="list-style-type: none"> Install the appliance on a solid and flat area.
	Does the rear of the appliance touch the wall? <ul style="list-style-type: none"> Adjust the installation position to allow enough clearance around the appliance.
	Are objects scattered behind the appliance? <ul style="list-style-type: none"> Remove the scattered objects from behind the appliance.
	Is there an object on top of the appliance? <ul style="list-style-type: none"> Remove the object on top of the appliance.
Clicking noises	The defrost control will click when the automatic defrost cycle begins and ends. The thermostat control (or appliance control on some models) will also click when cycling on and off. <ul style="list-style-type: none"> Normal Operation
Rattling noises	Rattling noises may come from the flow of appliance, the water line on the back of the unit (for plumbed models only), or items stored on top of or around the appliance. <ul style="list-style-type: none"> Normal Operation
	Appliance is not resting evenly on the floor. <ul style="list-style-type: none"> Floor is weak or uneven or levelling legs need to be adjusted. See the Door Alignment section.
	Appliance with linear compressor was moved while operating. <ul style="list-style-type: none"> Normal operation. If the compressor does not stop rattling after three minutes, turn the power to the appliance off and then on again.
Whooshing noises	Evaporator fan motor is circulating air through the fridge and freezer compartments. <ul style="list-style-type: none"> Normal Operation
	Air is being forced over the condenser by the condenser fan. <ul style="list-style-type: none"> Normal Operation
Gurgling noises	Appliance flowing through the cooling system. <ul style="list-style-type: none"> Normal Operation
Popping noises	Contraction and expansion of the inside walls due to changes in temperature. <ul style="list-style-type: none"> Normal Operation

Symptoms	Possible Cause & Solution
Vibrating	<p>If the side or back of the appliance is touching a cabinet or wall, some of the normal vibrations may make an audible sound.</p> <ul style="list-style-type: none"> To eliminate the noise, make sure that the sides and back do not make any contact with any wall or cabinet.

Wi-Fi

Symptoms	Possible Cause & Solution
Your home appliance and smartphone are not connected to the Wi-Fi network.	<p>The password for the Wi-Fi that you are trying to connect to is incorrect.</p> <ul style="list-style-type: none"> Find the Wi-Fi network connected to your smartphone and remove it, then register your appliance on LG ThinQ.
	<p>Mobile data for your smartphone is turned on.</p> <ul style="list-style-type: none"> Turn off the Mobile data of your smartphone and register the appliance using the Wi-Fi network.
	<p>The wireless network name (SSID) is set incorrectly.</p> <ul style="list-style-type: none"> The wireless network name (SSID) should be a combination of English letters and numbers. (Do not use special characters.)
	<p>The router frequency is not 2.4 GHz.</p> <ul style="list-style-type: none"> Only a 2.4 GHz router frequency is supported. Set the wireless router to 2.4 GHz and connect the appliance to the wireless router. To check the router frequency, check with your Internet service provider or the router manufacturer.
	<p>The distance between the appliance and the router is too far.</p> <ul style="list-style-type: none"> If the distance between the appliance and the router is too far, the signal may be weak and the connection may not be configured correctly. Move the location of the router so that it is closer to the appliance.

Memo



РУКОВОДСТВО ПОЛЬЗОВАТЕЛЯ

ХОЛОДИЛЬНИК- МОРОЗИЛЬНИК



Перед установкой машины внимательно ознакомьтесь с настоящим руководством. Это необходимо для правильной и безопасной установки техники. После установки храните инструкцию рядом с техникой для обращения к документации по мере необходимости.

РУССКИЙ

www.lg.com

Copyright © 2021 LG Electronics Inc. Все права защищены.

СОДЕРЖАНИЕ

В данном руководстве могут встречаться изображения или материалы, не относящиеся к купленной вами модели.
Производитель может вносить изменения в содержание руководства.

ТЕХНИКА БЕЗОПАСНОСТИ

ПЕРЕД ИСПОЛЬЗОВАНИЕМ ПРОЧТИТЕ инструкцию	4
ВНИМАНИЕ!	4
ОСТОРОЖНО!	10

УСТАНОВКА

Перед установкой	13
Снятие дверей холодильника/морозильной камеры	14
Подключение линии подачи воды	16
Нивелировка и выравнивание двери	18
Включение питания	19
Перемещение устройства на другое место.....	19

ЭКСПЛУАТАЦИЯ

Перед использованием	20
Характеристики устройства	23
Панель управления	27
Диспенсер льда и воды.....	30
Автоматический льдогенератор.....	32
Функция InstaView.....	35
Система Дверь-в-двери	36
Ящик.....	37
Полка.....	37
Дверной отсек.....	38

ИНТЕЛЛЕКТУАЛЬНЫЕ ФУНКЦИИ

Приложение LG ThinQ.....	39
Smart Diagnosis	41

ТЕХНИЧЕСКОЕ ОБСЛУЖИВАНИЕ

Очистка.....	42
Водяной фильтр	43
Дезодоратор.....	45

ПОИСК И УСТРАНЕНИЕ НЕИСПРАВНОСТЕЙ

Перед обращением в сервисный центр47

4 ТЕХНИКА БЕЗОПАСНОСТИ

ТЕХНИКА БЕЗОПАСНОСТИ

ПЕРЕД ИСПОЛЬЗОВАНИЕМ ПРОЧИТЕ инструкцию

Следующие рекомендации по технике безопасности призваны предотвратить непредвиденные риски и ущерб, вызванные небезопасной, либо неверной эксплуатацией техники.

Рекомендации делятся на две категории: **ВНИМАНИЕ** и **ОСТОРОЖНО** (см. ниже).

Предупреждающие сообщения



Этим символом помечены действия, связанные с повышенной опасностью. Внимательно прочтите соответствующий текст и следуйте инструкциям, чтобы избежать риска.



ВНИМАНИЕ!

Означает, что несоблюдение инструкций может привести к серьезной травме или смерти.



ОСТОРОЖНО!

Означает, что несоблюдение инструкций может привести к легкой травме или к поломке изделия.

ВНИМАНИЕ!

! ОСТОРОЖНО!

Чтобы снизить опасность пожара, удара током или получения травм при использовании изделия, необходимо принять следующие основные меры предосторожности.

Техническая безопасность

- Прибор не предназначен для использования лицами (включая детей) с пониженными физическими, сенсорными или умственными способностями или при отсутствии у них

жизненного опыта или знаний, если они не находятся под присмотром или не проинструктированы об использовании прибора лицом, ответственным за их безопасность. Дети должны находиться под присмотром для недопущения игр с прибором.

- Данный прибор предназначен для домашнего использования и аналогичных областей применения:
 - на кухнях для персонала в магазинах, офисах и прочих рабочих помещениях;
 - в деревенских домах и номерах отелей, мотелей и прочих типах жилой недвижимости;
 - в домашних гостиницах типа «постель и завтрак»;
 - кейтеринг и аналогичные некоммерческие области применения.



Данный символ предупреждает о наличии легковоспламеняемых материалов, которые при ненадлежащем обращении могут стать причиной возникновения пожара.

- Данное устройство содержит небольшое количество изобутанового хладагента (R600a), который является горючим газом. При транспортировке и установке устройства соблюдайте осторожность, чтобы не повредить элементы охлаждающего контура устройства.
- Хладагент и изолирующий газ, используемые в устройстве, должны утилизироваться в соответствии со специальными процедурами. Перед их утилизацией проконсультируйтесь со специалистом по техническому обслуживанию или другим специалистом с достаточной квалификацией.
- Не допускайте повреждения контура хладагента.
- Если шнур питания поврежден или отверстия в розетке разболтаны, то не используйте шнур питания и обратитесь в авторизованный сервисный центр.
- Запрещается размещать многоместные розетки или переносные источники питания позади устройства.

6 ТЕХНИКА БЕЗОПАСНОСТИ

- Аккуратно вставьте вилку электропитания в розетку, предварительно полностью удалив влагу и пыль.
- Никогда не вытаскивайте вилку электропитания из розетки за шнур питания. Для этого, хорошо взявшись за вилку, потяните ее из розетки наружу, не допуская перекосов.
- Не загораживайте вентиляционные отверстия, расположенные в корпусе прибора или во встраиваемой конструкции.
- Не храните взрывоопасные вещества, например баллоны с аэрозолем, содержащим воспламеняющиеся компоненты, внутри устройства.
- Не наклоняйте и не кантуйте устройство при транспортировке.
- Устанавливая устройство убедитесь, что кабель питания не пережат и не поврежден.
- Не используйте механические устройства или другие средства для ускорения процесса оттаивания, кроме рекомендуемых производителем.
- Не используйте фен для сушки волос для удаления влаги внутри устройства, а также не используйте ароматические свечи для избавления от неприятного запаха внутри устройства.
- Не используйте электроприборы внутри холодильника.
- Следите за тем, чтобы никакие части тела, например руки или ноги, не застряли при перемещении прибора.
- Отсоедините кабель питания перед очисткой внутренних и наружных поверхностей устройства.
- Не распыляйте воду или легковоспламеняющиеся вещества (зубная паста, спирт, растворитель, бензол, легковоспламеняющиеся жидкости, абразивы и т. д.) внутри или снаружи прибора для его чистки.
- Не проводите очистку устройства с использованием щеток, ткани или губок с грубой или металлической поверхностью.
- К разборке, ремонту и модификации изделия допускаются только уполномоченные специалисты центра поддержки клиентов компании LG Electronics. Свяжитесь с центром поддержки клиентов компании LG Electronics, если вы

планируете переместить или установить устройство в новое место.

Легковоспламеняемые материалы и риск возникновения пожара

- При обнаружении утечки не допускайте использования открытого пламени или потенциальных источников воспламенения, в течение нескольких минут проветрите комнату, в которой установлено устройство. В целях предотвращения образования огнеопасной смеси газа и воздуха при утечке в охлаждающем контуре, размер комнаты, в которой установлено устройство, должен соответствовать количеству используемого хладагента. Площадь комнаты должна составлять 1 кв. м на каждые 8 грамм хладагента R600a внутри устройства.
- Утечки хладагента из патрубков могут привести к возгоранию или взрыву.
- Количество хладагента в вашем конкретном устройстве указано на табличке с паспортными данными внутри устройства.

Установка

- Для безопасной транспортировки данного устройства требуются два человека или более.
- Установите устройство на ровный прочный пол.
- Не устанавливайте устройство в местах с высокой влажностью или большим количеством пыли. Не устанавливайте и не храните устройство вне помещений или в местах, подверженных прямому воздействию погодных условий (прямой солнечный свет, ветер, дождь или температура ниже нуля градусов).
- Не устанавливайте устройство в местах с прямым воздействием на него солнечных лучей или теплого воздуха от нагревательных приборов (газовых плит, обогревателей).
- Не подвергайте заднюю часть устройства указанным выше типам воздействия во время установки.

8 ТЕХНИКА БЕЗОПАСНОСТИ

- Установите устройство в месте со свободным доступом устройства к розетке электропитания.
- Соблюдайте осторожность, чтобы не уронить дверцу устройства при сборке или разборке.
- Соблюдайте осторожность, чтобы не пережать, передавить или повредить кабель питания во время установки или снятия дверцы устройства.
- Соблюдайте осторожность и не допускайте, чтобы вилка электропитания была направлена вертикально или чтобы холодильник касался вилки питания.
- Не подключайте адаптер-штекер или другие принадлежности к разъему электропитания.
- Не вносите изменения и не удлиняйте кабель питания.
- Убедитесь в том, что розетка должным образом заземлена, а контакт заземления на кабеле питания имеется в наличии и не поврежден. Подробнее о заземлении можно узнать в центре поддержки клиентов компании LG Electronics.
- Изделие снабжено шнуром электропитания с жилой заземления оборудования и вилкой с заземляющим контактом. Вилку следует подключать к правильно установленной и заземленной согласно местным нормам и правилам розетке.
- Никогда не включайте устройство с признаками повреждений. При наличии сомнений в исправности устройства обратитесь в службу поддержки клиентов LG Electronics.
- Утилизируйте упаковочные материалы (например, пластиковые пакеты и пенопласт) в местах, недоступных для детей. Упаковочные материалы могут стать причиной удушья.
- Не подключайте устройство к многорозеточному переходнику, который не имеет силового кабеля питания (установленного).
- Устройство должно быть подсоединено к отдельной линии питания с отдельным предохранителем.
- Не используйте неправильно заземленные портативные розетки-разветвители. Правильно заземленная портативная розетка-разветвитель должна иметь допустимую нагрузку по

току, соответствующую номинальной или превышающую ее. Используйте розетку-разветвитель только для данного устройства.

Эксплуатация

- Не используйте устройство в каких-либо целях (хранение или перевозка медикаментов, экспериментальных материалов), отличающихся от хранения продуктов в домашних условиях.
- Если вода попадает на электрические компоненты устройства, вытащите вилку питания из розетки и свяжитесь с центром поддержки клиентов компании LG Electronics.
- Отсоединяйте вилку питания от розетки во время сильной грозы, а также в том случае, если планируете прекратить эксплуатацию холодильника на длительное время.
- Не прикасайтесь к вилке электропитания или кнопкам управления устройством мокрыми руками.
- Не перегибайте шнур питания слишком сильно и не помещайте на него тяжелые предметы.
- В случае обнаружения необычных звуков, неприятного запаха или дыма немедленно отключите питание и свяжитесь с центром поддержки клиентов компании LG Electronics.
- Не суйте руки или металлические предметы в зону, откуда идет холодный воздух, под крышку или к решетке сзади, откуда выходит тепло.
- Не допускайте чрезмерных усилий или ударов по задней крышке устройства.
- Если поблизости находятся дети, будьте осторожны при открытии или закрытии дверцы устройства. Случайный удар дверцей может привести к травме ребенка.
- Следите за тем, чтобы дети не оказались запертыми внутри устройства. Ребенок, оказавшийся запертым внутри устройства, может задохнуться.
- Не помещайте животных внутрь изделия.

10 ТЕХНИКА БЕЗОПАСНОСТИ

- Не ставьте тяжелые или хрупкие предметы, контейнеры, заполненные жидкостью, горючими веществами, воспламеняемые предметы (такие как свечи, лампы и т. д.) или нагревательные приборы (такие как печи, обогреватели и т. д.) на устройство.
- Не помещайте внутрь устройства электронные приборы (такие как обогреватели или мобильные телефоны).
- Если выявлена утечка газа (изобутан, пропан, природный газ и т. п.), не касайтесь устройства или вилки электропитания и немедленно проветрите помещение. В этом устройстве используется хладагент изобутан (R600a). Также используется небольшое количество легковоспламеняющегося газа. Утечка газа во время транспортировки, установки или эксплуатации прибора может привести к пожару, взрыву или травме, если возникнут искры.
- Не используйте и не храните воспламеняющиеся или горючие вещества (эфир, бензол, спирт, химические реагенты, сжиженную пропан-бутановую смесь, горючие спреи, средства от насекомых, освежитель воздуха, косметические средства и т. д.) вблизи устройства.

Утилизация

- При утилизации устройства снимите уплотнитель двери, оставьте полки и лотки на своих местах и не допускайте детей к устройству.

ОСТОРОЖНО!

ВНИМАНИЕ!

Чтобы уменьшить риск незначительной травмы, неисправности или повреждения продукта или имущества при использовании этого продукта, соблюдайте основные меры предосторожности, включая следующие.

Установка

- После распаковки проверьте устройство на наличие повреждений, которые могли произойти во время транспортировки.
- Подождите не менее 3–4 часов, чтобы обеспечить эффективную работу контура хладагента.

Эксплуатация

- Не касайтесь замороженных продуктов или металлических деталей в морозильной камере мокрыми или влажными руками. Это может вызвать обморожение.
- Не ставьте стеклянные контейнеры, бутылки или банки (особенно содержащие газированные напитки) в морозильную камеру, на полки или в лоток для льда, где они будут подвергаться воздействию отрицательных температур.
- Закаленное стекло на передней стороне дверцы прибора или на полках может быть повреждено ударом. Если стекло треснуло, не прикасайтесь к нему руками.
- Запрещается висеть на двери устройства, стенках холодильной или морозильной камеры, полках, а также забираться на них.
- Запрещается хранить избыточное количество бутылок с водой или контейнеров с продуктами в лотках на дверце устройства.
- Не прилагайте чрезмерных усилий при открывании/закрытии дверцы устройства.
- Если петля дверцы прибора повреждена или работает ненадлежащим образом, прекратите использование прибора и обратитесь в авторизованный сервисный центр.
- Следите за тем, чтобы животные не грызли кабель питания или шланг подачи воды.
- Никогда не употребляйте в пищу замороженные продукты сразу после того, как они были извлечены из морозильной камеры.
- При открывании или закрывании дверцы устройства или дверцы в дверце старайтесь не прищемить руку или ногу.

12 ТЕХНИКА БЕЗОПАСНОСТИ

Обслуживание

- Устройство оснащено встроенной светодиодной подсветкой, которая не требует обслуживания. Не снимайте крышку или светодиодную лампу, чтобы отремонтировать или заменить ее. Обратитесь в центр поддержки клиентов компании LG Electronics.
- Не выполняйте мойку холодных стеклянных полок или крышек с использованием теплой воды. Они могут расколоться от резкого перепада температур.
- Не устанавливайте полки в перевернутом положении: они могут упасть.
- Для удаления наледи из устройства свяжитесь с центром поддержки клиентов компании LG Electronics.
- На время продолжительного отключения питания удалите весь лед изнутри контейнера для хранения льда в морозильной камере.

УСТАНОВКА

Перед установкой

Размеры и зазоры

Слишком малое расстояние между прибором и расположенными рядом предметами может привести к ухудшению охлаждающих возможностей и повышению энергопотребления. При установке холодильника оставьте расстояние не менее 50 мм между его тыльной стороной и стеной.

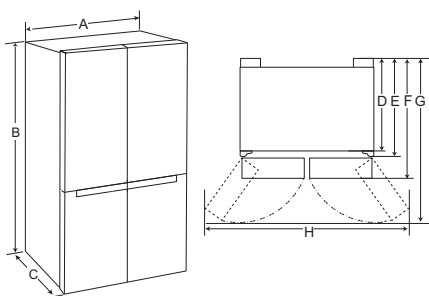

-	Размер (мм)
A	913
B	1790
C	735
D	620
E	691
F	735
G	1180
H	1635

ПРИМЕЧАНИЕ

- Для определения типа устройства см. табличку внутри прибора.

Температура окружающей среды

РУССКИЙ

- Устройство предназначено для работы в ограниченном диапазоне температур окружающей среды в зависимости от климатической зоны.
- Температуры внутри прибора могут меняться в зависимости от расположения прибора, температуры окружающей среды, частоты открывания двери и так далее.
- Климатический класс можно найти на этикетке.

Климатический класс	Диапазон температур окружающей среды, °C
SN (Субнормальный)	+10–+32
N (Нормальный)	+16–+32
ST (Субтропический)	+16 - +38 / +18 - +38**
T (Тропический)	+10 - +43* / +16 - +43 / +18 - +43**

*Австралия, Индия, Кения

** Аргентина

ПРИМЕЧАНИЕ

- Приборы с классификацией от SN до T предназначены для эксплуатации при температуре от 10°C до 43 °C.

14 УСТАНОВКА

Аксессуары

*1 Данная функция доступна только на некоторых моделях.

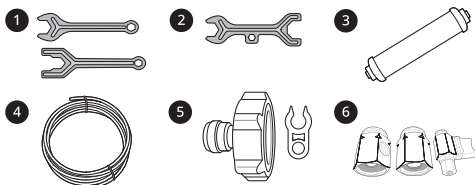

- ❶ Рожковый гаечный ключ А*1
- ❷ Рожковый гаечный ключ В*1
- ❸ Водяной фильтр*1
- ❹ Водяная труба*1
- ❺ Трубный соединитель и зажим*1
- ❻ Трубный соединитель и клапан*1

Снятие дверей холодильника/морозильной камеры

Если входная дверь слишком узкая и устройство в нее не проходит, снимите двери и пронесите боком.

⚠ ОСТОРОЖНО!

- Перед установкой, снятием дверей или очисткой устройства отсоедините кабель питания, предохранитель или размыкатель. Несоблюдение данных указаний может привести к смерти, пожару или удару током.

Демонтаж дверцы морозильника

- 1 Водопроводная труба подключается с правой стороны на задней панели устройства. Удерживайте соединение подачи воды и осторожно нажмите втулку

- ❶ для отсоединения водопроводной трубы. Отверните крышку ❷.

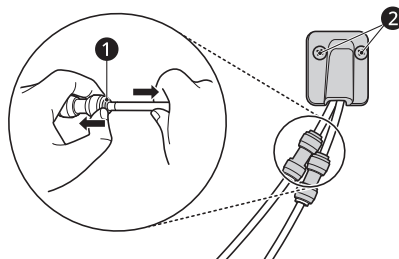

- 2 Извлеките винты из крышки петель наверху устройства. Поднимите отверткой с плоским шлицем крючок, который находится внизу лицевой стороны крышки.

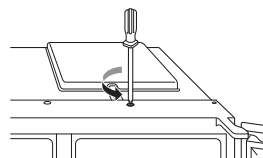

- 3 Вытяните трубу ❸. Отверните заземляющий провод ❹. Отсоедините все жгуты проводов ❺.

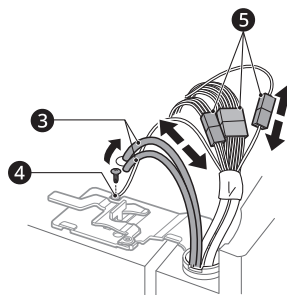

ПРИМЕЧАНИЕ

- Количество жгутов проводов может различаться в зависимости от модели.

- 4 Поверните рычаг **6** петли против часовой стрелки. Поднимите верхнюю петлю **7** из защелки **8** рычага петли.

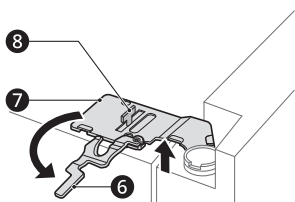

⚠ ВНИМАНИЕ!

- При поднятии верхней петли из защелки обязательно поддерживайте дверцу, чтобы она не упала. Рекомендуется снимать и устанавливать дверцу как минимум вдвоем.

- 5 Поднимайте дверцу морозильной камеры, пока она не высвободится из узла нижней петли.

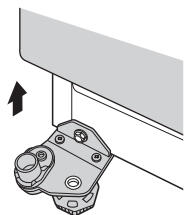

⚠ ВНИМАНИЕ!

- Поместите дверь на нецарапающуюся поверхность, развернув внутренней стороной вверх.

Демонтаж дверцы холодильника

- 1 Отсоедините все жгуты **1** проводов.

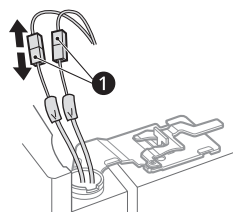

ПРИМЕЧАНИЕ

- Количество жгутов проводов может различаться в зависимости от модели.

- 2 Поверните рычаг **2** петли по часовой стрелке. Поднимите верхнюю петлю **3** из защелки **4** рычага петли.

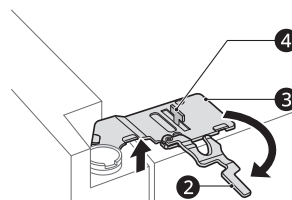

⚠ ВНИМАНИЕ!

- При поднятии верхней петли из защелки рычага петли обязательно поддерживайте дверцу, чтобы она не упала. Рекомендуется снимать и устанавливать дверцу как минимум вдвоем.

16 УСТАНОВКА

- 3** Поднимайте дверцу холодильника, пока она не высвободится из узла нижней петли.

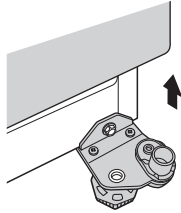

⚠ ВНИМАНИЕ!

- Поместите дверь на нецарапающуюся поверхность, развернув внутренней стороной вверх.

Установка двери холодильника/морозильной камеры на место

После перемещения устройства через дверной проем установите дверь на место, выполнив процедуру в обратном порядке.

⚠ ВНИМАНИЕ!

- Сначала установите дверь холодильника.

ПРИМЕЧАНИЕ

- Сборка/разборка водяных трубок

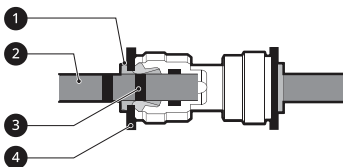

1 Втулка **2** Трубка **3** Линия вставки **4** Зажим

- Аккуратно вставляйте трубку до тех пор, пока в зоне видимости не останется только одна линия трубки. Потяните за трубку, чтобы убедиться, что она прочно зафиксирована.

Правильно	
Неправильно	

- Если конец водяной трубки поврежден, его нужно обрезать, чтобы при установке не было утечки.

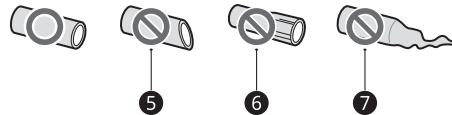

5 Не прямая **6** Повреждена **7** Растянута

Подключение линии подачи воды

Данная функция доступна только на некоторых моделях.

Требования к подаче воды

Для работы диспенсера воды необходимо подключиться к источнику холодной воды с давлением от 138 до 827 кПа (1,4–8,4 кгс/см²). Если холодильник установлен в месте с низким давлением воды (ниже 138 кПа), можно установить подкачивающий насос для компенсации низкого давления.

Если к источнику холодной воды подключена фильтрующая система обратного осмоса, давление поступающей в систему воды должно быть не ниже 138–827 кПа (1,4–8,4 кгс/см²)

⚠ ОСТОРОЖНО!

- Перед подключением к линии подачи воды отключите устройство от розетки. В противном случае можно получить удар током.
- Подключайтесь только к линии подачи холодной воды. Невыполнение данного

требования может привести к неполадке водяного фильтра. Гидроудар (резкое повышение давления воды в трубах) в бытовом водопроводе может привести к повреждению компонентов холодильника, утечке воды и затоплению.

- Подключайтесь только к подаче питьевой воды.
- Подключение к подаче холодной воды должен осуществлять квалифицированный сантехник согласно местному законодательству и нормам качества воды.

ПРИМЕЧАНИЕ

- Гарантия на холодильник не распространяется на подключение к водопроводу.

комплекте аксессуаров. В процессе надевания трубу нужно крепко держать.

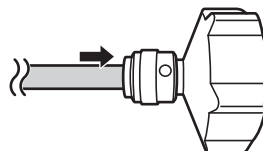

РУССКИЙ

- 2 Убедитесь в том, что резиновая прокладка вставлена внутрь соединителя для крана перед тем, как закручивать его на водопроводный кран.

- Возможно, потребуется приобрести отдельный соединитель или адаптер, если фитинг не соответствует размеру резьбы имеющегося соединителя.

Подключение воды к устройству

- 1 Отвинтите металлическую резьбовую гайку с фланцем в задней части устройства и наденьте на один конец водяной трубы.
- 2 Плотно вставьте водяную трубу во впускной клапан и затяните гайку с фланцем.

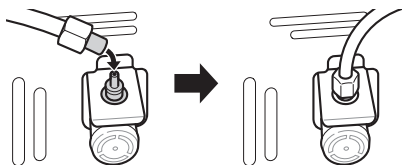

Подключение шланга к водопроводному крану

Данная функция доступна только на некоторых моделях.

- 1 Вставьте водяную трубу в отверстие соединителя для крана, поставляемого в

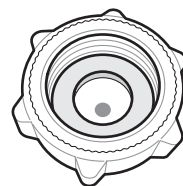

Проверка водяного соединения

- 1 Включите подачу воды и устройство. Внимательно проверьте все фитинги на наличие утечек из-за ненадежно соединенных шлангов.
- 2 Нажмите кнопку **Water Filter** и удерживайте ее нажатой 3 секунды. Новый водяной фильтр активирован.
- 3 Поставьте чашку под диспенсер воды и убедитесь, что она течет в устройство.
- 4 Еще раз проверьте соединительную трубу и все соединения на утечки.

18 УСТАНОВКА

Нивелировка и выравнивание двери

Перед началом выполнения работ

Если двери устройства установлены неравномерно, следуйте приведенным ниже инструкциям, чтобы выровнять двери.

ПРИМЕЧАНИЕ

- Тип гаечного ключа может отличаться в зависимости от модели. В комплекте будет предоставлен гаечный ключ типа А или типа В.

- Гаечный ключ типа А

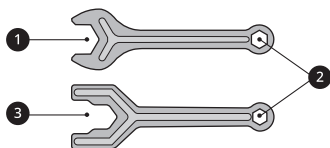

- Гаечный ключ типа В

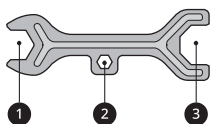

С помощью гаечного ключа ❶ отрегулируйте высоту, вращая нивелировочные ножки влево для поднятия или вправо для опускания.

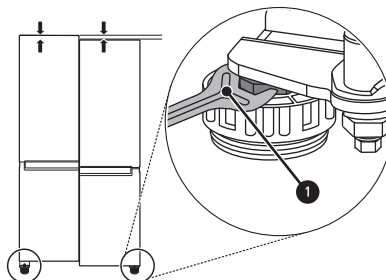

ПРИМЕЧАНИЕ

- Выравнивание дверей может быть невозможным, когда пол не выровнен или в случае неустойчивой или ненадлежащей конструкции.
- Холодильник тяжелый и должен быть установлен на устойчивой и твердой поверхности.
- В случае некоторых деревянных полов возможны трудности при выравнивании вследствие чрезмерного прогиба.

Выравнивание устройства

Устройство оборудовано двумя передними нивелировочными ножками. Отрегулируйте высоту ножек, чтобы изменить наклон в направлении вперед-назад или из стороны в сторону. Если положение устройства кажется неустойчивым или двери не открываются свободно, отрегулируйте наклон устройства в соответствии с указанными ниже инструкциями.

Выравнивание двери холодильника/морозильной камеры

Если дверь установлена неровно, отрегулируйте неравномерную высоту двери устройства.

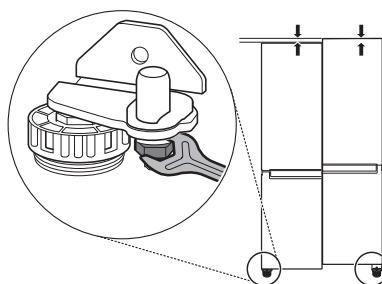

- 1 Откройте дверь и с помощью гаечного ключа ❶ отверните фиксирующую гайку влево.

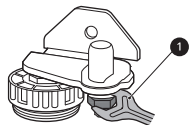

- 2 С помощью гаечного ключа ❷ отрегулируйте высоту, поворачивая регулировочный стержень петли влево или вправо.

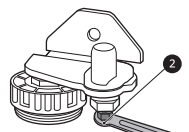

⚠ ВНИМАНИЕ!

- Не изменяйте высоту двери прибора более чем на 3 мм.

- 3 С помощью гаечного ключа ❶ заверните фиксирующую гайку вправо.

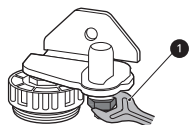

ПРИМЕЧАНИЕ

- Выравнивание дверей может быть невозможным, когда пол не выровнен или в случае неустойчивой или ненадлежащей конструкции.
- Холодильник тяжелый и должен быть установлен на устойчивой и твердой поверхности.
- В случае некоторых деревянных полов возможны трудности при выравнивании вследствие чрезмерного прогиба.

Включение питания

Подключение устройства

После установки устройства вставьте вилку кабеля питания в розетку. Не подключайте к той же розетке другие устройства.

РУССКИЙ

ПРИМЕЧАНИЕ

- После подключения кабеля питания (или вилки) к розетке подождите 3–4 часа перед загрузкой продуктов внутрь устройства. Если положить их до того, как устройство полностью охладится, продукты могут испортиться.
- Чтобы выключить устройство, отсоедините вилку кабеля питания от розетки.

Перемещение устройства на другое место

Подготовка к перемещению

- 1 Освободите устройство от продуктов.
- 2 Извлеките вилку из розетки и повесьте на крючок в задней или верхней части устройства.
- 3 Закрепите такие детали, как полки и ручка дверцы, с помощью клейкой ленты, чтобы предотвратить их падение при перемещении устройства.
- 4 Для безопасного перемещения устройства необходимо не менее двух человек. При транспортировке на большие расстояния устройство должно находиться в вертикальном положении.
- 5 После завершения установки устройства вставьте вилку шнура питания в розетку электросети и включите устройство.

20 ЭКСПЛУАТАЦИЯ

ЭКСПЛУАТАЦИЯ

Перед использованием

Примечания по эксплуатации

- Пользователи должны помнить о том, что наледь может образовываться в случае неполного закрытия дверцы или при избыточной влажности в летние месяцы.
- Следите за тем, чтобы между продуктами на полке и внутри лотка в дверце оставалось достаточное пространство, чтобы обеспечить полное закрытие дверцы.
- Длительное открытие дверцы может вызвать существенное повышение температуры в отсеках устройства.
- Если холодильное устройство долгое время стоит пустым, его необходимо выключить, разморозить и оставить дверцу открытой для предотвращения появления плесени внутри устройства.

Сигнал открытой дверцы

Если дверца остается открытой или не полностью закрытой в течение одной минуты, будут поданы 3 звуковых сигнала с интервалом в 30 секунд.

ПРИМЕЧАНИЕ

- Если звук не прекращается даже после закрытия всех дверей, обратитесь в центр поддержки клиентов компании LG Electronics.

Выявление неисправностей

Устройство может автоматически выявлять неисправности во время работы.

ПРИМЕЧАНИЕ

- Если выявлена неисправность, устройство не работает, и отображается код ошибки даже при нажатии любой из кнопок.

- Если на дисплее отображается код ошибки, не выключайте питание. Немедленно обратитесь в центр информационной поддержки клиентов LG Electronics и сообщите код ошибки. Если вы отключите питание, специалисту по ремонту из нашего центра информационной поддержки клиентов будет сложнее определить причину неисправности.

Рекомендации по энергосбережению

- Для наиболее эффективного использования энергии убедитесь в том, что контейнеры двери, ящики и полки собраны правильно.
- Следите за тем, чтобы между хранящимися продуктами оставалось достаточно свободного места. Это позволит холодному воздуху циркулировать равномерно и сократит уровень энергопотребления.
- Помещайте горячие продукты на хранение только после их предварительного охлаждения для предотвращения отпотевания и образования наледи.
- При хранении продуктов питания в морозильной камере установите температуру ниже указанной на их упаковке.
- Не настраивайте температуру устройства ниже необходимой.
- Не кладите продукты рядом с установленным в холодильной камере датчиком температуры. Сохраняйте расстояние не менее 3 см от датчика.
- Обратите внимание на то, что допустимый диапазон повышения температуры после разморозки приведен в технических характеристиках устройства. Если вы хотите уменьшить влияние повышения температуры на сохранность продуктов, упакуйте их герметично или оберните в несколько слоев упаковочного материала.
- Автоматическая система размораживания в приборе предотвращает обледенение в нормальных условиях эксплуатации.

Эффективное хранение продуктов

- При неправильной температуре хранения продукты могут замерзнуть или испортиться. Установите в холодильнике соответствующую температуру для хранения продуктов.
- Храните замороженные или охлажденные продукты в герметичных контейнерах.
- Проверьте срок годности и этикетку (инструкции по хранению) перед помещением продуктов в устройство.
- Не следует долго хранить продукты, если они легко портятся при низкой температуре.
- Не кладите размороженные продукты в непосредственном контакте с продуктами, которые уже заморожены. Если предполагается ежедневное замораживание, то, возможно, необходимо уменьшить количество замораживаемых продуктов.
- Сразу же после покупки кладите охлажденные или замороженные продукты в холодильный или морозильный отсек.
- Храните сырое мясо и рыбу в соответствующих контейнерах в холодильнике, чтобы они не соприкасались с другими продуктами и не капали на них.
- Охлажденные продукты и другие продукты можно хранить сверху овощного контейнера.
- Не допускайте замораживания продуктов, которые были полностью разморожены. Повторная заморозка любых ранее полностью размороженных продуктов негативно скажется на вкусовых качествах и количестве питательных веществ.
- Не переполняйте устройство. Холодный воздух не может циркулировать должным образом, если устройство переполнено.
- Охлаждайте горячие продукты перед хранением. При излишнем заполнении устройства продуктами его внутренняя температура может вырасти, что негативно скажется на качестве хранимых продуктов.
- Установка очень низкой температуры для хранения продуктов может привести к их заморозке. Не устанавливайте температуру

ниже необходимой для правильного хранения продукта.

- Если в приборе есть отсеки для охлаждения, не храните в них овощи и фрукты с высоким содержанием влаги, так как они могут заморозиться из-за более низкой температуры.
- В случае отключения электроэнергии позвоните поставщику электроэнергии и уточните, как долго это будет продолжаться.
 - При отключенном электропитании следует избегать открывания дверей устройства.
 - Когда электроэнергия будет вновь включена, проверьте продукты питания на предмет порчи.

Максимальная мощность заморозки морозильной камеры

- Режим **Express Freeze** необходимо включить за 7 часа до загрузки свежих продуктов в морозильную камеру.
- Для обеспечения лучшей циркуляции воздуха установите все внутренние элементы, такие как контейнеры и полки.

ПРИМЕЧАНИЕ

- Максимальная мощность замораживания вашего устройства указана на паспортной табличке внутри холодильного отсека.
- Для максимальной мощности заморозки установите самую низкую температуру морозильной камеры.

Замораживание максимального количества продуктов

Если необходимо заморозить большое количество продуктов, выньте все ящики из морозильной камеры и разместите продукты непосредственно на полках.

22 ЭКСПЛУАТАЦИЯ

⚠ ВНИМАНИЕ!

- Перед тем как вытаскивать ящики, извлеките из них все продукты. При вытаскивании ящиков соблюдайте осторожность. Невыполнение этого требования может привести к травме пользователя или повреждению ящиков.

ПРИМЕЧАНИЕ

- Ящики могут отличаться по форме, поэтому их следует устанавливать каждый на свое место.

Отсек, отмеченный двумя звездочками

- В лотке или ящике, отмеченном двумя звездочками (**), можно непродолжительное время хранить мороженое и продукты при температуре от -12°C до -18 °C.
- Отсеки морозильной камеры, отмеченные двумя звездочками, подходят для хранения предварительно замороженных продуктов, хранения или изготовления мороженого и заморозки кубиков льда.
- Отсеки морозильной камеры, отмеченные двумя звездочками, не подходят для заморозки свежих продуктов.

Характеристики устройства

Внешний вид или состав компонентов устройства могут отличаться в разных моделях.

Наружная часть

*1 Данная функция доступна только на некоторых моделях.

РУССКИЙ

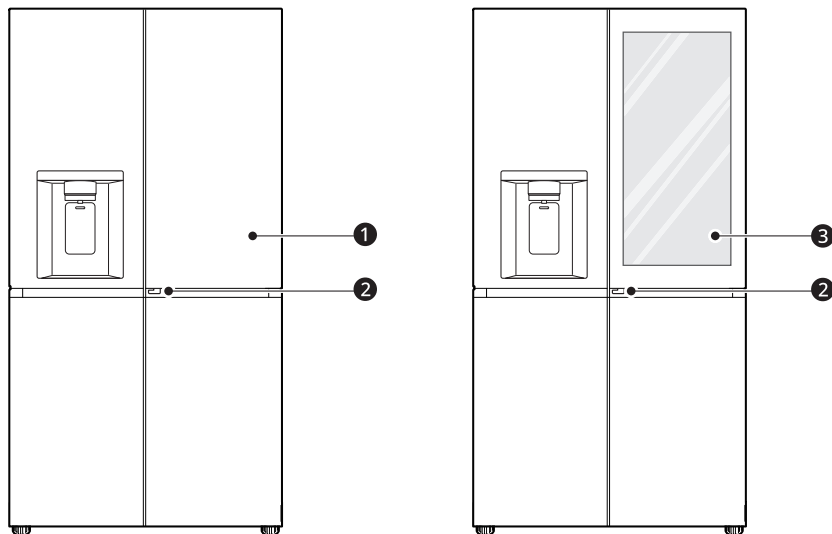

❶ Система Дверь-в-двери*1

Это удобное место для хранения часто используемых продуктов, к которым необходимо иметь быстрый доступ.

❷ Рычаг системы Дверь-в-двери*1

Открывает систему Дверь-в-двери

❸ Отсек InstaView с системой Дверь-в-двери*1

Отсек InstaView с системой Дверь-в-двери обеспечивает легкий доступ к часто используемым продуктам питания.

24 ЭКСПЛУАТАЦИЯ

Внутренняя часть

*1 Данная функция доступна только на некоторых моделях.

Модель Door in Door:

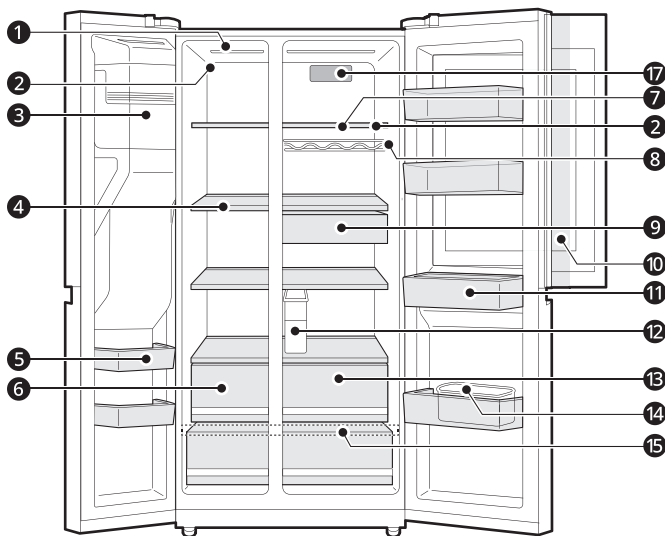

Модель InstaView Door in Door:

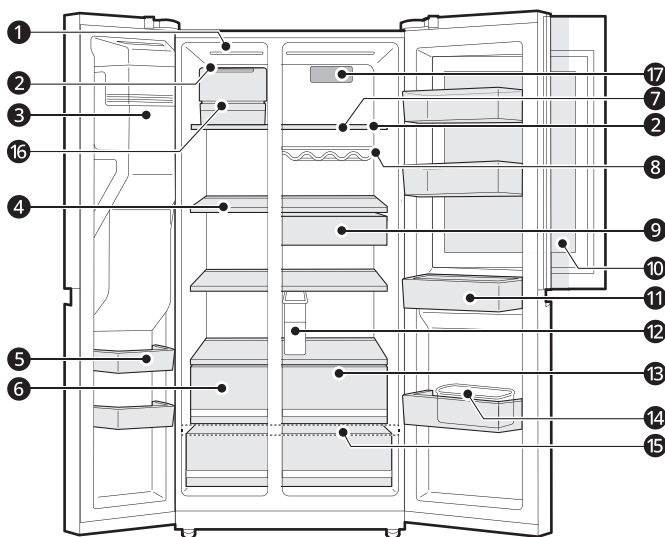

❶ Светодиодная лампа

Светодиодные лампы внутри устройства включаются при открытии двери.

❷ Датчик температуры*1

Датчик определяет температуру в холодильной камере.

- Сохраняйте между датчиком и продуктами расстояние, позволяющее точно определять температуру.

3 Автоматический льдогенератор*¹

Здесь автоматически изготавливается и хранится лед.

4 Полка морозильника

Предназначена для хранения замороженных продуктов, например мяса, рыбы и мороженого.

- Чтобы быстро заморозить продукты, храните их с левой стороны верхней полки. Если требуется хранить много продуктов, размещайте их на полках по порядку, начиная с верхней. Так как продукты замораживаются быстрее в данной зоне.

5 Дверной отсек для замороженных продуктов

Предназначен для хранения небольших замороженных продуктов. Не храните в нем мороженое или продукты длительное время.

6 Ящик морозильной камеры

Для замороженных продуктов с длительным сроком хранения.

7 Полки холодильника

Предназначены для хранения охлажденных и свежих продуктов.

- Храните продукты с высоким содержанием влаги в передней части полки.
- Фактическое количество полок может отличаться на разных моделях.

8 Полка для бутылок*¹

Храните контейнеры и высокие бутылки на полке для бутылок.

⚠ ВНИМАНИЕ!

- Не храните короткие бутылки или контейнеры здесь. Они могут упасть и стать причиной травмы или повреждения прибора.

9 Ящик для закусок*¹

Предназначен для хранения охлажденных продуктов в небольшой упаковке.

10 Отсек Door in Door*¹

Предназначен для хранения часто используемых продуктов питания, например напитков и закусок.

11 Лоток в дверце холодильника

Предназначен для хранения охлажденных продуктов в небольших пакетах, напитков или контейнеров с соусами.

12 Резервуар для воды*¹

Предназначен для размещения воды для диспенсера. Наполняется вручную.

13 Ящик холодильника

Предназначен для длительного хранения фруктов и овощей и максимально продолжительного сохранения их свежести.

14 Лоток для яиц*¹

26 ЭКСПЛУАТАЦИЯ

Предназначен для хранения яиц.

- Не используйте его в качестве лотка для льда и не помещайте его на верхнюю полку холодильника или в овощной контейнер.

15 Крышка нижнего ящика

Это крышка нижнего ящика.

⚠ ВНИМАНИЕ!

- Запрещается хранить любые продукты на полке для бутылок, поскольку они могут выпасть, что может стать причиной травм людей или повреждений устройства.
-

16 Льдогенератор с технологией Craft Ice^{*1}

Здесь автоматически изготавливается и хранится лед круглой формы.

17 Воздушный фильтр^{*1}

Уменьшает запах внутри отсека холодильника.

Панель управления

Фактически панель управления у разных моделей может отличаться.

Панель управления и функции

*1 Данная функция доступна только на некоторых моделях.

Панель управления

РУССКИЙ

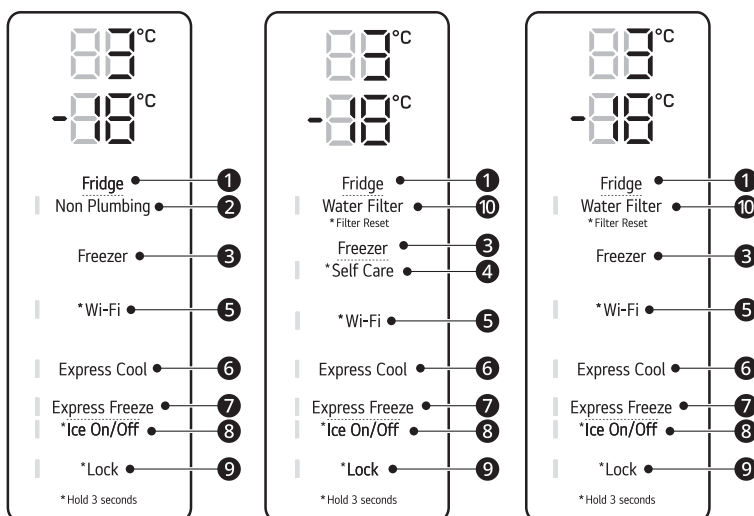
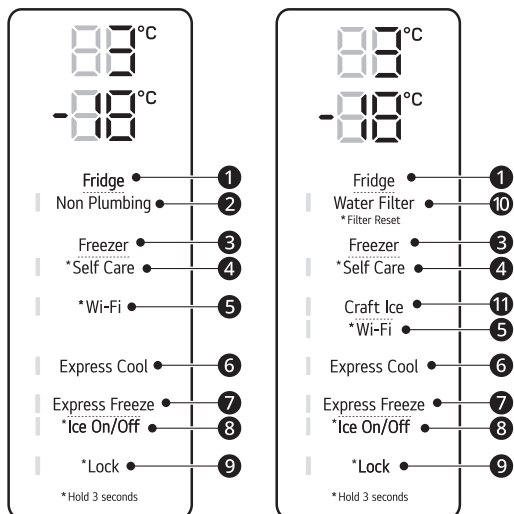

28 ЭКСПЛУАТАЦИЯ

Панель управления диспенсера

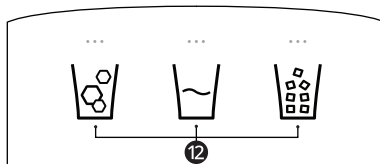

1 Fridge

Нажмите эту кнопку несколько раз, чтобы выбрать желаемую температуру от 1 °C до 7 °C.

- По умолчанию для холодильника установлена температура 3 °C.

ПРИМЕЧАНИЕ

- Фактическая температура внутри устройства может отличаться в зависимости от состояния продуктов, поскольку отображаемая заданная температура является целевой, а не фактической температурой внутри устройства.

2 Non Plumbing*1

Значок **Non Plumbing** (Отсутствует подключение) светится, когда резервуар диспенсера воды установлен правильно.

3 Freezer

Нажмите эту кнопку несколько раз, чтобы выбрать желаемую температуру от -23 °C до -15 °C.

- По умолчанию для морозильной камеры установлена температура -18 °C.

4 Self Care*1

УФ-излучение используется для поддержания чистоты выпускного отверстия для воды. Функция УФ-очистки запускается автоматически в течение 10 минут каждый час или может быть включена вручную в любое время.

Нажмите эту кнопку, чтобы включить функцию вручную.

ПРИМЕЧАНИЕ

- Эта функция будет на мгновение останавливаться при каждом нажатии кнопки **Water**, если она включена, и возобновит работу через 1 час.
- Эта функция запускается автоматически в течение 10 минут каждый час без нажатия кнопки **Self Care**.
- Если активирована функция УФ-очистки, на панели управления диспенсера загорается светодиодный индикатор.
- **UVnano** — сложное слово, образованное от слова UV (УФ) и измерительного прибора нанометра.

5 Wi-Fi

Кнопка позволяет прибору подключиться к домашней беспроводной сети Wi-Fi. О первоначальной настройке устройства **LG ThinQ** см. «Интеллектуальные функции».

6 Express Cool

С помощью данной функции можно быстро охладить большое количество продуктов питания: овощей, фруктов и т. д.

- Данная функция включается и отключается после каждого нажатия кнопки.
- Данная функция автоматически отключается по истечении определенного количества времени.

7 Express Freeze

Данная функция обеспечивает быструю заморозку большого количества льда или продуктов.

- Нажмите кнопку **Express Freeze**, чтобы активировать функцию на 20 часов. Функция автоматически отключается через 20 часов.
- Данная функция включается и отключается после каждого нажатия кнопки.
- Данная функция автоматически отключается по истечении определенного количества времени.

8 Ice On/Off

Нажмите кнопку **Ice On/Off** и удерживайте ее в течение трех секунд для включения/выключения автоматического льдогенератора.

9 Lock

Функция блокировки отключает все остальные кнопки на дисплее.

- Чтобы заблокировать кнопки панели управления, нажмите и удерживайте кнопку **Lock** в течение 3 секунд, пока не загорится индикатор и функция не будет активирована.
- Чтобы отключить данную функцию, нажмите и удерживайте кнопку **Lock** в течение 3 секунд, пока не погаснет индикатор и функция не будет деактивирована.

10 Water Filter*1

Замените фильтр для воды, когда загорится индикатор.

11 Craft Ice*1

Нажмите кнопку **Craft Ice**, чтобы выбрать функцию **6 ICE**, **3 ICE** или **Off**.

ПРИМЕЧАНИЕ

- Для большего количества льда выберите режим **6 ICE**. Для получения более чистого льда выберите режим **3 ICE**.
- Чтобы изменить режим **Craft Ice**:
 - 1) Нажмите кнопку **Craft Ice**, и отобразится информация о текущем режиме.
 - 2) Нажмите кнопку **Craft Ice** несколько раз, чтобы выбрать нужный режим **Craft Ice**.
 - 3) После 5 секунд простоя последний установленный режим будет сохранен, и дисплей вернется в нормальное состояние.

12 Вода и тип льда*1

Выберите нужный режим работы диспенсера с помощью кнопок на панели управления.

Нажмите на рычаг диспенсера с помощью стакана или иной емкости, чтобы получить кубики льда, воду или колотый лед.

30 ЭКСПЛУАТАЦИЯ

ПРИМЕЧАНИЕ

- Отображаемая температура является заданной, а не фактической температурой внутри устройства.
- Фактическая температура внутри устройства зависит от следующих факторов: температуры в помещении, количества продуктов, частоты открытия дверцы и местонахождения устройства. Установите температуру с учетом всех этих факторов.
- Случайное прикосновение к панели управления в процессе ее очистки может привести к срабатыванию одной из кнопок.
- Устройство имеет заземление только для функциональных целей.

Диспенсер льда и воды

Перед использованием диспенсера льда и воды

⚠ ВНИМАНИЕ!

- Не подпускайте детей к диспенсеру во избежание повреждения ими элементов управления.
- Выбросьте первые несколько порций льда (около 20 кубиков и 7 чашек воды). Кроме того, это следует делать, если холодильник не использовался долгое время.
- Если система подачи воды не используется более 48 часов, ее необходимо очистить. Если воду не наливали в течение 5 дней, необходимо промыть водную систему, подключенную к источнику воды.
- Чтобы очистить систему подачи воды, спустите воду из диспенсера на протяжении около 5 минут и выбросьте несколько первых порций льда.
- Не используйте для раздачи воды или льда чашку из тонкого хрусталя или фарфора.

ПРИМЕЧАНИЕ

- Если в процессе выдачи охлажденной воды дверца морозильной камеры будет открыта, подача воды будет прекращена.
- Если открыть дверцу холодильника при раздаче воды, кубиков или колотого льда, процесс приостановится. После закрытия

двери выбранный продукт продолжит раздаваться.

- Если у чашки узкий ободок, вода может расплескаться или вылиться.
- Используйте для воды, кубиков или колотого льда чашку с ободком диаметром более 68 мм.
- Если льдогенератор делает маленькие кубики льда или если они слипаются, возможно, в льдогенератор поступает недостаточно воды, поскольку ее недостаточно в резервуаре. Также кубики слипаются, если лед используется редко или температура, настроенная в морозильной камере, слишком высокая.
- После замены водяного фильтра вода может быть мутной/иметь молочный цвет. После выхода пузырьков газа вода безопасна для использования.

Использование диспенсера льда и воды

- 1 Нажимайте кнопку выбора диспенсера ①, после этого загорится светодиодный индикатор над нужным вам значком.

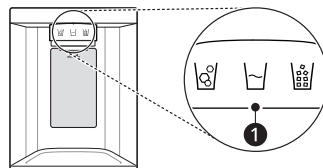

- 2** Нажмите рычаг диспенсера **2** стаканом или любой другой емкостью для раздачи кубиков льда, воды или колотого льда.

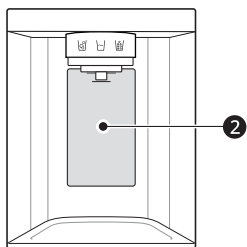

Очистка раздаточного лотка

Вытрите все влажной тряпкой. Раздаточный лоток может быть влажным из-за льда или пролитой воды.

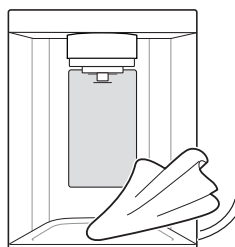

Очистка диспенсера

Очистка отверстия для воды и льда

Регулярно протирайте отверстия для воды **1** или льда **2** чистой тряпкой, так как они легко загрязняются.

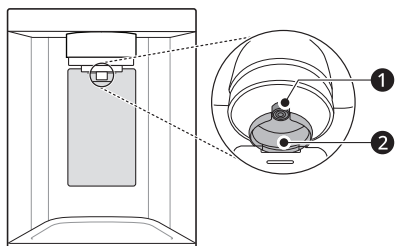

Заполнение резервуара водой

Данная функция доступна только на некоторых моделях.

В резервуаре содержится вода для раздачи или использования ее автоматическим льдогенератором для производства льда.

- 1** Чтобы вынуть резервуар, нужно потянуть его наружу, держа за ручку.

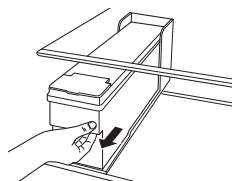

ПРИМЕЧАНИЕ

- Ворсинки от тряпки могут налипнуть на отверстия.

- 2** Откройте крышку или колпачок резервуара диспенсера воды.

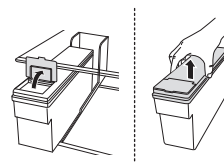

- 3** Залейте туда бутилированную или чистую фильтрованную воду до отметки,

32 ЭКСПЛУАТАЦИЯ

расположенной внутри (общая емкость: 4 л).

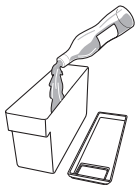

- 4** Залив воду, закройте крышку или колпачок резервуара диспенсера воды.

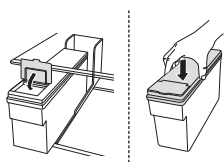

- 5** Установите диспенсер для воды на полку холодильника.

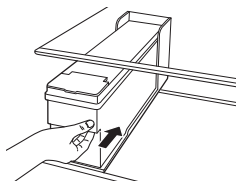

- Дети не должны находиться рядом с баком диспенсера.

ПРИМЕЧАНИЕ

- Прежде чем использовать диспенсер для воды, сполосните резервуар и затем наполните его водой.
- Убедитесь, что резервуар диспенсера воды установлен правильно. В противном случае это может привести к утечке воды из резервуара в холодильную камеру.
- Если в резервуаре диспенсера недостаточно воды, размер кубиков льда и их количество может измениться или лед не будет изготовлен.
- Если в резервуаре нет воды, функция раздачи холодной воды и льда прекратит работу. Проверьте, есть ли в резервуаре вода. Если ее нет, заполните резервуар.
- Подождите как минимум 15 секунд перед тем, как вынуть водяной резервуар после раздачи воды или льда.
- При подаче воды в диспенсер и автоматический льдогенератор из резервуара слышен звук. Это не является признаком неполадки.

⚠ ОСТОРОЖНО!

- В льдогенератор или водяной бачок диспенсера можно заливать только питьевую воду.
- Не заполняйте бак диспенсера никакими жидкостями, кроме воды, и не используйте горячую воду.

⚠ ВНИМАНИЕ!

- Во время установки или извлечения не нажимайте на резервуар диспенсера для воды слишком сильно: это может привести к получению травм или повреждению резервуара.

Автоматический льдогенератор

Данная функция доступна только на некоторых моделях.

В зависимости от купленной модели функции могут различаться.

Перед использованием внутреннего льдогенератора

- Обычно льдогенератор изготавливает лед примерно через 48 часов после первичной установки устройства.
- Если корзина заполнится льдом, изготовление прекратится.
- Звук падения льда в корзину является нормой.

- Если кубики льда долго хранятся в корзине, они могут слипнуться и разделяться с трудом. В этом случае нужно опорожнить корзину для льда и заморозить свежий лед.

⚠ ВНИМАНИЕ!

- После замены водяного фильтра вода может быть мутной/иметь молочный цвет. После выхода пузырьков газа вода безопасна для использования.
- Первый выработанный лед и вода могут содержать частицы или запах водопровода или резервуара для воды.
- Если раздается обесцвеченный лед, ищите причину в водяном резервуаре и источнике воды. Если проблема не исчезнет, обратитесь в клиентский информационный центр компании LG Electronics. Не используйте этот лед или воду до устранения проблемы.
- Не касайтесь отверстия для льда или автоматического льдогенератора рукой или инструментом.
- Насыпайте лед в стакан до заполнения его водой и другими напитками. Если сыпать лед в уже наполненный стакан, жидкость будет разбрызгиваться.
- Никогда не используйте очень узкий или глубокий стакан. Лед может застрять в проходе для льда и повлиять на производительность устройства.
- Держите стакан на достаточном расстоянии от выходного отверстия. Стакан, поднесенный слишком близко, может помешать выходу льда.
- Удалите лед из лотка для льда, если уезжаете в отпуск или происходит отключение питания на длительное время. Вода от тающего льда может капать из диспенсера на пол.

вокруг устройства, частота открывания двери, количество хранящихся продуктов и т. д.).

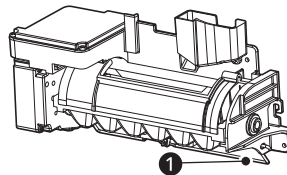

- ① Автоматическое отключение (щуп)

Перед использованием льдогенератора морозильной камеры

ПРИМЕЧАНИЕ

- Льдогенератор начинает производить лед примерно через 48 часов после первичной установки устройства.
- Первые несколько партий льда, произведенные после установки, следует выбросить.
- Звук от падения льда в корзину является нормой.
- Если корзина заполнится льдом, изготовление прекратится.
- Количество и форма льда могут варьироваться в зависимости от условий окружающей среды (температура окружающей среды вокруг устройства, частота открывания дверцы, количество продуктов, хранящихся в устройстве, давление воды и т. д.).
- В случае отключения электроэнергии лед, хранящийся в корзине для льда, следует выбросить.

Внутренний льдогенератор

В благоприятных условиях автоматический льдогенератор производит по 70–182 кубика в течение 24 часов. Данное количество может варьироваться в зависимости от условий окружающей среды (внешняя температура

34 ЭКСПЛУАТАЦИЯ

Льдогенератор морозильной камеры (с технологией Craft Ice)

Данная функция доступна только на некоторых моделях.

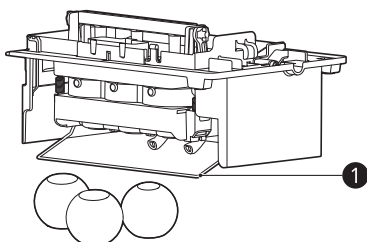

1 Щуп

⚠ ВНИМАНИЕ!

- Не кладите круглые куски льда во встроенную корзину для льда, так как это может повредить диспенсер льда и воды.

ПРИМЕЧАНИЕ

- Льдогенератор начинает производить лед примерно через 48 часов после первоначальной установки. Первые партии льда могут быть не круглыми и не прозрачными.
- После установки или замены водяного фильтра первые несколько порций льда могут быть полукруглыми или содержать пузырьки воздуха.
- Если давление воды меньше 20 фунтов на кв. дюйм (138 кПа) или используется система обратного осмоса, форма льда может измениться.
- Лед может выглядеть мутным, это зависит от качества воды в месте установки и условий эксплуатации.
- Все осколки льда, которые могут попасть в корзину для льда, следует выбросить, так как они могут прилипнуть ко льду, хранящемуся в корзине.
- После кратковременного отключения электроэнергии изготовление первой партии

льда может занять больше времени, и лед может быть не круглой формы. Если электричество будет отключено на более длительный период, то лед, хранящийся в корзине для льда, следует выбросить.

- Льдогенератор **Craft Ice** производит 1 партию круглого льда (3 штуки) за раз.
- В режиме **3 ICE** льдогенератор **Craft Ice** производит 1 партию круглого льда (3 штуки) примерно каждые 24 часа. В режиме **6 ICE** льдогенератор **Craft Ice** производит 2 партии круглого льда (всего 6 штук) за тот же период.
- Для большего количества льда выберите режим **6 ICE**. Для получения более чистого льда выберите режим **3 ICE**.
- Время, необходимое для приготовления льда, может варьироваться в зависимости от условий эксплуатации.
- Корзина для льда вмещает 20–30 кусочков круглого льда.

Извлечение/повторная установка корзины для льда

При использовании только колотого льда канал раздачи льда может забиться инеем. Удалите накопившийся иней, сняв контейнер для льда и прочистив проход резиновой лопаточкой. Периодическая раздача кубиков льда также может предотвратить накопление инея.

- 1 Выключите автоматический льдогенератор. Нажмите и удерживайте кнопку **Ice On/Off** на панели управления в течение 3 секунд.
- 2 Приподнимите крышку автоматического льдогенератора и снимите ее.

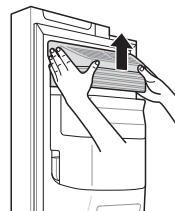

- 3** Возьмите корзину для льда обеими руками, приподнимите и извлеките.

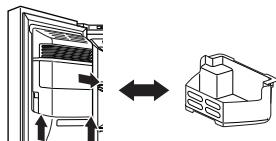

- 4** Устанавливайте лоток для льда на дверцу согласно обратному порядку действий по его снятию.

⚠ ВНИМАНИЕ!

- Не касайтесь механических деталей автоматического льдогенератора руками или инструментом. В противном случае возможно повреждение устройства или получение травмы.
- Не разбирайте, не ремонтируйте и не изменяйте конструкцию автоматического льдогенератора. Эти задачи должен выполнять квалифицированный специалист.
- Нужно соблюдать осторожность, поскольку после открытия двери морозильника включенный автоматический льдогенератор продолжает работать.
- Не подпускайте детей к диспенсеру.
- При установке лотка для льда на место убедитесь в том, что он правильно расположен. Если он наклонен или не выровнен, генерация льда не сможет продолжаться в связи с повреждением датчика.

Включение и выключение льдогенератора

Для включения/выключения автоматического льдогенератора нажмите и удерживайте кнопку **Ice On/Off** на панели управления в течение трех секунд.

Обычные звуки, которые вы можете слышать

- Если льдогенератор не подключен к системе подачи воды, то включение питания может привести к повреждению льдогенератора.
- При заполнении льдогенератора водой клапан подачи воды льдогенератора издает звуковой сигнал. Если переключатель **Ice On/Off** находится в положении **On**, клапан будет подавать звуковой сигнал, даже если он еще не подключен к подаче воды. Для прекращения звукового сигнала переведите переключатель **Ice On/Off** в положение **Off**.
- Будет слышен звук падающего в корзину льда и воды, текущей по трубам, когда льдогенератор наполняется.

РУССКИЙ

Подготовка к отъезду в отпуск

Установите переключатель **Ice On/Off** в положение **Off** (Выкл.) и отключите подачу воды к устройству.

ПРИМЕЧАНИЕ

- Каждый раз, когда переключатель **Ice On/Off** переводится в положение **Off** (Выкл.), корзину для льда следует опорожнять.

Если температура окружающей среды опускается ниже температуры замерзания, вызовите квалифицированного технического специалиста, чтобы спустить воду в системе подачи воды для предотвращения серьезного повреждения имущества в результате затопления, которое может произойти вследствие разрыва водопровода или соединений.

Функция InstaView

Данная функция доступна только на некоторых моделях.

36 ЭКСПЛУАТАЦИЯ

Использование функции InstaView Door in Door

Функция **InstaView Door in Door** позволяет увидеть, что заканчиваются часто используемые продукты питания, например напитки и закуски, не открывая при этом дверь холодильника.

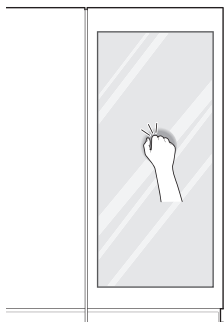

- 1 Постучите по стеклу два раза, чтобы включить или выключить светодиодную подсветку **Door in Door**.
- 2 Светодиодная подсветка автоматически выключается через 10 секунд.

⚠ ВНИМАНИЕ!

- Не открывайте двери прибора при открытой дверце системы Дверь-в-двери, а также не открывайте дверцу системы Дверь-в-двери, когда открыта основная дверь прибора. Дверца системы Дверь-в-двери может удариться о край прибора и повредиться.

ПРИМЕЧАНИЕ

- Функция **InstaView Door in Door** недоступна, когда правая или левая дверца морозильной камеры открыты, а также в течение 2 секунд после закрытия дверцы и во время использования дозатора льда.
- Стучите рядом с центральной частью стекла. Стук рядом с краями стекла может не активировать функцию **InstaView Door in Door**.

- Стучите достаточно сильно, чтобы звук стука был слышен.
- Функция **InstaView Door in Door** также может активироваться от громкого шума рядом с холодильником.
- Очищайте стеклянную дверь сухой тканью. Для удаления въевшихся загрязнений слегка намочите ткань теплой водой или средством для очистки стекол. Не распыляйте средство для очистки стекол непосредственно на стеклянную дверь.

Система Дверь-в-двери

Данная функция доступна только на некоторых моделях.

Использование системы Дверь-в-двери

Потяните вверх рычаг в нижней части дверцы, пока дверца в дверце не откроется.

За дверцей системы Дверь-в-двери и в окружающих ее лотках много места, где можно хранить продукты надлежащим образом.

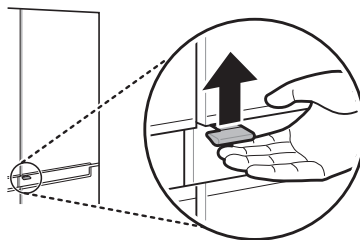

⚠ ВНИМАНИЕ!

- Не открывайте двери прибора при открытой дверце системы Дверь-в-двери, а также не открывайте дверцу системы Дверь-в-двери, когда открыта основная дверь прибора. Дверца системы Дверь-в-двери может удариться о край прибора и повредиться.

Ящик

⚠ ВНИМАНИЕ!

- Всегда опустошайте ящики перед извлечением. Всегда извлекайте и устанавливайте ящики двумя руками.
- Прежде чем извлекать и устанавливать ящики на место убедитесь, что двери холодильника полностью открыты.

Использование контейнера для овощей

Данная функция доступна только на некоторых моделях.

Влажность в контейнере для овощей можно контролировать, сдвигая рычаг в нужном направлении.

- Если перевести его влево, воздушная заслонка откроется и воздух будет циркулировать внутри контейнера, снижая влажность.
- Если перевести его вправо, заслонка закроется и текущий уровень влажности внутри контейнера для овощей будет сохраняться.

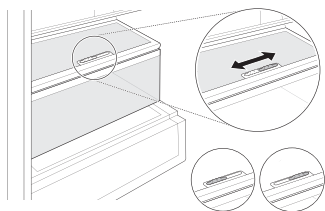

Извлечение/установка ящиков

- 1 Извлеките содержимое ящика. Удерживайте ящик для овощей за ручку и аккуратно выдвиньте его.

- 2 Поднимите ящик для овощей и вытяните его наружу.

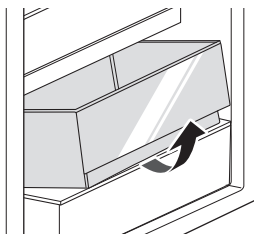

- 3 Выполните установку контейнера в порядке, обратном порядку извлечения.

⚠ ВНИМАНИЕ!

- Всегда опустошайте ящики перед извлечением. Всегда извлекайте и устанавливайте ящики двумя руками.
- Прежде чем извлекать и устанавливать ящики убедитесь, что двери холодильника полностью открыты.

Полка

⚠ ВНИМАНИЕ!

- Стекланные полки тяжелые. Будьте особенно осторожны при их снятии.
- Не чистите стекланные полки теплой водой, пока они холодные. Полки могут треснуть при внезапном воздействии температурных изменений.

Извлечение/установка полки на место

- 1 Наклоните переднюю часть полки вверх, а затем поднимите ее вверх.

38 ЭКСПЛУАТАЦИЯ

2 Вытяните полку.

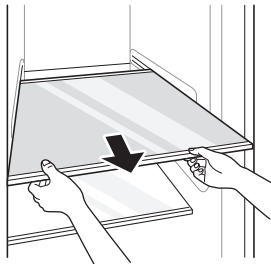

3 Выполните установку в порядке, обратном порядку снятия.

▲ ВНИМАНИЕ!

- Стелянные полки тяжелые. Будьте особенно осторожны при их снятии.
- Не чистите стеклянные полки теплой водой, пока они холодные. Полки могут треснуть при внезапном воздействии температурных изменений.
- Убедитесь в том, что полки ровные по обеим сторонам. Если этого не сделать, полка может упасть, а еда рассыпаться.

Дверной отсек

Извлечение/установка лотка дверцы на место

- 1 Удерживая лоток за боковые стенки, приподнимите его и извлеките из дверцы холодильника.

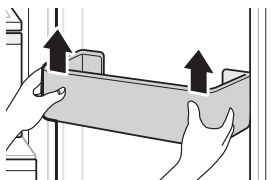

- 2 Выполните установку лотка дверцы в порядке, обратном порядку извлечения.

ИНТЕЛЛЕКТУАЛЬНЫЕ ФУНКЦИИ

Приложение LG ThinQ

Данная функция доступна только на моделях с Wi-Fi.

Приложение **LG ThinQ** позволяет управлять данным устройством с помощью смартфона.

Функции приложения LG ThinQ

Подключайтесь к устройству со смартфона при помощи удобных интеллектуальных функций.

Smart Diagnosis

- Если у вас возникли проблемы при использовании устройства, функция Smart Diagnosis поможет вам выявить ее причину.

Настройки

- Позволяет задавать различные параметры на устройстве и в приложении.

ПРИМЕЧАНИЕ

- При изменении маршрутизатора беспроводной сети, поставщика услуг Интернета или пароля удалите зарегистрированное устройство из приложения **LG ThinQ** и зарегистрируйте его снова.
- В целях улучшения продукта в приложение могут вноситься изменения без предварительного уведомления пользователя.
- Характеристики могут меняться в зависимости от модели.

Перед использованием приложения LG ThinQ

- 1 Проверьте расстояние между прибором и беспроводным маршрутизатором (сеть Wi-Fi).
 - Если расстояние между прибором и беспроводным маршрутизатором слишком большое, сила сигнала

ослабляется. Регистрация может занять много времени или возможен сбой установки.

- 2 Выключите на своем смартфоне функции **Мобильные данные** или **Сотовые данные**.

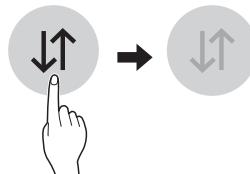

- 3 Подключите свой смартфон к беспроводному маршрутизатору.

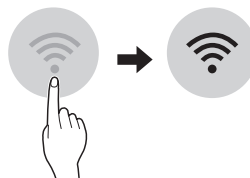

ПРИМЕЧАНИЕ

- Чтобы проверить Wi-Fi соединение, убедитесь, что индикатор Wi-Fi на панели управления светится.
- Прибор поддерживает только сети Wi-Fi 2,4 ГГц. Чтобы проверить частоту вашей сети, обратитесь к поставщику услуг Интернет или см. инструкции к беспроводному маршрутизатору.
- Приложение **LG ThinQ** не предназначено для решения проблем с подключением к сети, а также неполадками и ошибками, вызванными сетевым подключением.
- Если возникли какие-либо проблемы при подключении устройства к сети Wi-Fi, это может быть вызвано тем, что устройство находится слишком далеко от маршрутизатора. Приобретите ретранслятор (усилитель сигнала) Wi-Fi, чтобы улучшить сигнал Wi-Fi.

40 ИНТЕЛЛЕКТУАЛЬНЫЕ ФУНКЦИИ

ПРИМЕЧАНИЕ

- Подключение Wi-Fi может быть не установлено или прервано из-за особенностей домашней сети.
- В зависимости от Интернет-провайдера с сетевым соединением могут возникать те или иные проблемы.
- Окружающая беспроводная среда может замедлить работу беспроводной сети.
- Устройство может не пройти регистрацию в связи с проблемами с беспроводной передачей сигнала. Отключите устройство от сети и подождите примерно минуту перед тем, как повторить попытку.
- Если на вашем беспроводном маршрутизаторе включен брандмауэр, отключите брандмауэр или добавьте к нему исключение.
- Имя беспроводной сети (SSID) должно содержать английские буквы и цифры. (Не используйте специальные символы)
- Пользовательский интерфейс смартфона (ПИ) может отличаться в зависимости от операционной системы (ОС) и производителя.
- Если протокол безопасности маршрутизатора настроен на **WEP**, возможен сбой настройки сети. Измените его на другой протокол безопасности (рекомендуется **WPA2**) и снова зарегистрируйте изделие.

Установка приложения LG ThinQ

Найдите приложение **LG ThinQ** в Google Play Store & Apple App Store с помощью смартфона. Следуйте инструкциям по загрузке и установке приложения.

Подключение к Wi-Fi

При использовании приложения **LG ThinQ** кнопка **Wi-Fi** позволяет подключить устройство к домашней сети Wi-Fi. Индикатор Wi-Fi показывает состояние подключения устройства

к сети. Индикатор Wi-Fi светится, когда устройство подключено к сети Wi-Fi.

• Начальная регистрация устройства

Запустите приложение **LG ThinQ** и следуйте инструкциям в приложении для регистрации устройства.

• Повторная регистрация устройства или регистрация другого пользователя

Нажмите и удерживайте кнопку **Wi-Fi** в течение 3 секунд, чтобы временно отключить функцию. Запустите приложение **LG ThinQ** и следуйте инструкциям в приложении для регистрации устройства.

ПРИМЕЧАНИЕ

- Для отключения функции Wi-Fi нажмите и удерживайте кнопку **Wi-Fi** в течение 3 секунд. Индикатор Wi-Fi погаснет.

Технические характеристики модуля беспроводной ЛВС (локальной сети)

Модель	LCW-004
Диапазон частот	2412–2472 МГц
Выходная мощность (макс.)	IEEE 802.11 b: 17.82 dBm
	IEEE 802.11 g: 17.72 dBm
	IEEE 802.11 n: 16.61 dBm

Версия ПО беспроводной функции: V 1.0

Пользователю: это устройство следует устанавливать на расстоянии не менее 20 см от прибора.

Уведомление о программном обеспечении с открытым исходным кодом



Для получения исходного кода по условиям лицензий GPL, LGPL, MPL и других лицензий с

открытым исходным кодом, который содержится в данном продукте, посетите веб-сайт: <https://opensource.lge.com>.

Кроме исходного кода для загрузки доступны все соответствующие условия лицензии, отказ от гарантий и уведомления об авторских правах.

Компания LG Electronics также может предоставить открытый исходный код на компакт-диске за плату, покрывающую связанные с этим расходы (стоимость носителя, пересылки и обработки), по запросу, который следует отправить по адресу электронной почты opensource@lge.com. Это предложение действительно в течение трех лет с момента последней поставки нами данного продукта. Это предложение актуально для любого получателя данной информации.

Smart Diagnosis

Данная функция доступна только в моделях с логотипом  или .

Данная функция служит для поиска и решения проблем с вашим устройством.

ПРИМЕЧАНИЕ

- По причинам, не связанным с LGE, служба может не работать из-за внешних факторов, таких как, например, недоступность Wi-Fi, сбой соединения Wi-Fi, политика используемого магазина приложений или недоступность приложения.
- Функция может подвергаться изменениям без предварительного уведомления и может быть реализована по-разному в зависимости от местоположения пользователя.

Использование функции LG ThinQ для выявления неисправностей

Если с вашим устройством, поддерживающим Wi-Fi, возникла проблема, оно может передать данные о неисправности на смартфон через приложение **LG ThinQ**.

- Запустите приложение **LG ThinQ** и выберите функцию **Smart Diagnosis** в открывшемся

меню. Следуйте инструкциям в приложении **LG ThinQ**.

Использование звуковой диагностики для выявления неисправностей

Чтобы использовать функцию звуковой диагностики, следуйте инструкциям, приведенным ниже.

- Запустите приложение **LG ThinQ** и выберите функцию **Smart Diagnosis** в открывшемся меню. Следуйте инструкциям по выполнению звуковой диагностики в приложении **LG ThinQ**.

- 1 Нажмите кнопку **Lock**, чтобы включить блокировку.
 - Если экран был заблокирован более 5 минут, его необходимо разблокировать, а затем заблокировать снова.
- 2 Откройте дверцу холодильника и поднесите телефон к динамику в верхнем правом углу.

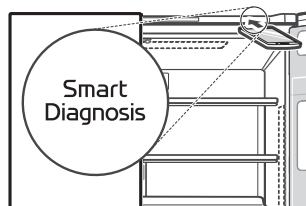

- 3 Нажмите и удерживайте кнопку **Freezer** в течение не менее 3 секунд, одновременно держа телефон около динамика до полной передачи данных.
- 4 После окончания передачи данных данные о неисправности будут отображены в приложении.

ПРИМЕЧАНИЕ

- Не перемещайте телефон в процессе передачи.

42 ТЕХНИЧЕСКОЕ ОБСЛУЖИВАНИЕ

ТЕХНИЧЕСКОЕ ОБСЛУЖИВАНИЕ

Очистка

Общие рекомендации по очистке

- Выполнение ручного размораживания, технического обслуживания или очистки прибора во время хранения продуктов в морозильной камере могут повысить температуру продуктов и сократить срок их хранения.
- Регулярно проводите очистку всех поверхностей, которые могут контактировать с продуктами.
- При чистке внутри или снаружи прибора не протирайте грубой щеткой, зубной пастой или горючими материалами. Не используйте чистящие средства, содержащие горючие вещества. Они могут вызвать обесцвечивание или повреждение прибора.
 - Горючие вещества: спирт (этанол, метанол, изопропиловый спирт, изобутиловый спирт и т. д.), растворитель, отбеливатель, бензол, воспламеняемые жидкости, абразив и т. д.
- После очистки проверьте кабель питания на предмет повреждений.

Очистка наружной части

- При очистке наружных вентиляционных отверстий устройства при помощи пылесоса необходимо отсоединить кабель электропитания от розетки во избежание статического разряда, который может вывести из строя электронное оборудование или стать причиной поражения электрическим током. Рекомендуется регулярно очищать задние и боковые вентиляционные крышки для поддержания стабильной и экономичной работы устройства.
- Поддерживайте чистоту вентиляционных отверстий на наружной поверхности устройства. Блокировка вентиляционных

отверстий может привести к возгоранию или повреждению устройства.

- Для очистки наружной поверхности устройства используйте губку или мягкую ткань и теплую воду с мягким моющим средством. Не используйте абразивы или агрессивные моющие средства. Вытрите насухо мягкой тканью. Не используйте загрязненную ткань для очистки дверей из нержавеющей стали. Всегда используйте специально отведенную для этого ткань и протирайте по направлению волокон. Это позволит уменьшить загрязнение и потускнение поверхности.

Очистка внутренней части

- Перед снятием полки или контейнера из внутренней части устройства извлеките все хранившиеся там продукты во избежание получения травм или повреждения устройства. В противном случае вес хранящихся продуктов может стать причиной травм.
- Снимите полки и контейнеры, промойте их водой, а затем дайте им полностью высохнуть перед обратной установкой.
- Регулярно очищайте уплотнитель дверцы влажной мягкой тканью.
- Необходимо удалять пролитые продукты и пятна с лотков в дверце, поскольку их наличие может негативно сказаться на качестве хранения продуктов или даже привести к повреждению лотков.
- Запрещается мыть полки или контейнеры в посудомоечной машине. Эти детали могут деформироваться под воздействием высокой температуры.
- Автоматическая система размораживания в устройстве предотвращает обледенение в нормальных условиях эксплуатации. Пользователям не нужно размораживать его вручную.

Очистка крышки конденсатора

Для очистки крышки конденсатора и вентиляционных отверстий используйте пылесос с щеткой. Не снимайте панель, закрывающую змеевик конденсатора.

Рекомендуется делать это каждые 12 месяцев для поддержания исправного состояния устройства.

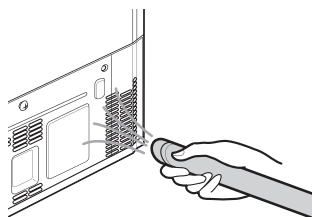

Водяной фильтр

Перед заменой водяного фильтра

⚠ ОСТОРОЖНО!

- Во время установки устройства не подпускайте детей к мелким деталям.
- Запрещается использовать небезопасную с микробиологической точки зрения воду или воду неизвестного качества без проведения соответствующей дезинфекции перед и за системой. Системы, сертифицированные для сокращения количества содержания одноклеточных организмов, могут использоваться с дезинфицированной водой, в которой могут содержаться одноклеточные организмы, проходящие через фильтр.

⚠ ВНИМАНИЕ!

- Установка запрещена, если давление воды превышает 827 кПа. Если давление воды превышает 827 кПа, необходимо установить клапан ограничения давления. Если вы не

знаете, как проверить давление воды, вызовите сантехника.

- Установка запрещена при наличии условий гидравлического удара. Если имеется гидравлический удар, необходимо установить амортизатор гидравлических ударов. Если вы не знаете, как проверить наличие такого состояния, вызовите сантехника.
- Запрещается выполнять установку на трубах горячего водоснабжения. Максимальная рабочая температура воды данной системы фильтрации составляет 37,8 °C.
- Обеспечьте защиту фильтра от замерзания. Сливайте воду из фильтра, когда температура опускается ниже 4,4 °C.
- Сменные картриджи фильтра ДОЛЖНЫ заменяться раз в 6 месяцев при номинальной пропускной способности или при обнаружении существенного снижения расхода.
- Если в водяной системе установлен обратный клапан, необходимо установить устройство для регулирования давления вследствие теплового расширения.
- Убедитесь, что все трубки и фитинги надежно закреплены и нет утечки.

ПРИМЕЧАНИЕ

- Так как испытания проводились при стандартных лабораторных условиях, фактические рабочие характеристики могут отличаться.
- Важно соблюдать рекомендуемые изготовителем требования к установке, техническому обслуживанию и замене фильтра для обеспечения заявленного функционирования оборудования.

Замена водяного фильтра (подключаемое устройство)

- *1 Данная функция доступна только на некоторых моделях.

44 ТЕХНИЧЕСКОЕ ОБСЛУЖИВАНИЕ

Замену фильтра необходимо производить каждые 6 месяцев, или после включения светового индикатора на панели управления, или при снижении потока из диспенсера воды.

- Для покупки сменного водяного фильтра:
 - Используйте сменный картридж: ADQ736939**
 - Обратитесь к ближайшему дилеру или в центр поддержки клиентов компании LG Electronics. Для получения дополнительной помощи посетите наш веб-сайт по адресу lg.com

Тип резьбовой гайки*1

- 1 Отверните винтовой колпачок.

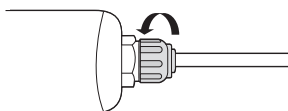

- 2 Вытягивайте трубку из колпачка водяного фильтра до тех пор, пока не покажется цветная линия ①.

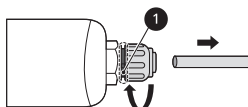

- 3 Протолкните трубку в колпачок водяного фильтра, убедившись, что конец полностью герметичен.

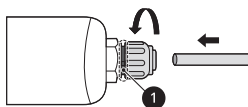

- 4 Закрутите колпачок так, чтобы цветную линию на водном фильтре не было видно.

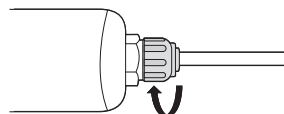

- 5 Нажмите кнопку **Water Filter** и удерживайте ее нажатой три секунды. Значок замены фильтра **Replacement Filter** перестанет светиться. Новый водяной фильтр активирован.

- 6 Подавайте воду в течение приблизительно 5 минут для удаления запертого воздуха и загрязнителей из системы.

Тип нажимного соединителя*1

- 1 Снимите винтовой колпачок.

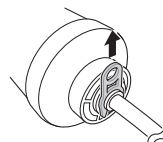

- 2 Вытяните трубку из водяного фильтра.

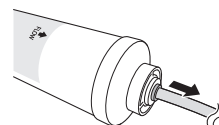

- 3 Протолкните трубку в водяной фильтр, убедившись, что конец полностью герметичен.

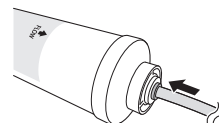

- 4 Вставляйте винтовой колпачок до тех пор, пока цветную линию на водном фильтре не будет видно.

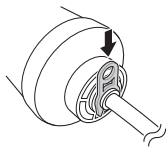

- 5 Нажмите кнопку **Water Filter** и удерживайте ее нажатой три секунды. Значок замены фильтра **Replacement Filter** перестанет светиться. Новый водяной фильтр активирован.

- 6 Подавайте воду в течение приблизительно 5 минут для удаления запертого воздуха и загрязнителей из системы.

▲ ВНИМАНИЕ!

- Если вовремя не заменить фильтр или заменить его на водяной фильтр, не одобренный компанией LG для использования, возможно возникновение утечки в картридже фильтра, ведущей к порче имущества.

Руководство по применению/ параметры подачи воды

- Скорость фильтрации: 1,9 л/мин
- Подача воды: Общественный или частный водоем — питьевая вода
- Давление воды: 138–827 кПа
- Температура воды: 0,6–37,8 °C
- Пропускная способность: 1892 литров

Дезодоратор

Повторное использование дезодоратора

Вы можете повторно использовать дезодоратор, устранив из него посторонние запахи.

- 1 Выдвиньте верхний ящик холодильника.

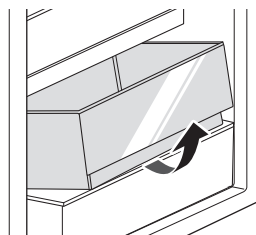

- 2 Открутите винт на дезодораторе.

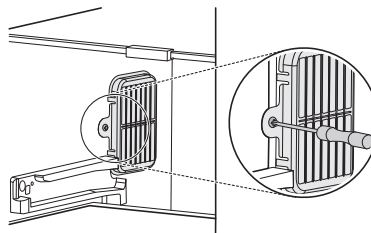

- 3 Нажмите на фиксирующие зажимы дезодоратора и извлеките его.

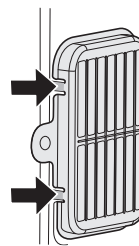

- 4 Высушите дезодоратор феном или оставьте его высыхать естественным образом.

- Натуральный пальмовый порошок используется в дезодораторе для улучшения дезодорирующих свойств. Он абсолютно безопасен, даже если

46 ТЕХНИЧЕСКОЕ ОБСЛУЖИВАНИЕ

просыпется. Вытрите его полотенцем или тканевой салфеткой.

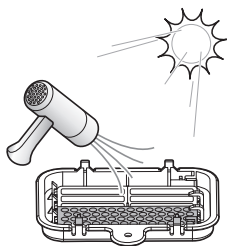

⚠ ВНИМАНИЕ!

- Не промывайте дезодоратор водой.
-

ПОИСК И УСТРАНЕНИЕ НЕИСПРАВНОСТЕЙ

Перед обращением в сервисный центр

Лед и вода

РУССКИЙ

Признаки	Возможная причина и решение
Автоматический льдогенератор не производит лед или производит мало.	Устройство установлено недавно? <ul style="list-style-type: none"> Обычно льдогенератор изготавливает лед примерно через 48 часов после установки устройства. Если температура холодильной камеры слишком низкая, водяной фильтр может замерзнуть и блокировать поток воды в льдогенератор.
	Труба подачи воды подключена к устройству, клапан подачи открыт? <ul style="list-style-type: none"> Подключите трубу подачи воды к устройству и откройте клапан подачи.
	Шланг подачи воды изогнут? <ul style="list-style-type: none"> Изгиб на шланге может помешать току воды.
	Вы недавно взяли много льда? <ul style="list-style-type: none"> На изготовление льда в льдогенераторе уйдет примерно 24 часа. Просьба подождать.
	Вы включили переключатель льдогенератора или нажали кнопку автоматического льдогенератора на панели управления? <ul style="list-style-type: none"> Нажмите I на переключателе или выберите на панели управления кнопку ON автоматического льдогенератора (дополнительные сведения об использовании см. на веб-сайте LG Electronics или своем мобильном устройстве).
	Температура в отсеке морозильника слишком высокая? <ul style="list-style-type: none"> Если задана слишком высокая температура, лед не делается или его мало. Настройте температуру морозильника -18 °C для нормальной работы автоматического льдогенератора.
	Вы часто открывали дверь устройства? <ul style="list-style-type: none"> Если часто открывать дверь устройства, холодный воздух выйдет и скорость изготовления льда уменьшится. Не следует часто открывать и закрывать дверь устройства.
	Дверь устройства полностью закрыта? <ul style="list-style-type: none"> Если дверь устройства не полностью закрыта, температура в морозильном отсеке поднимется и скорость приготовления льда снизится. Закройте дверцу устройства до конца.

48 ПОИСК И УСТРАНЕНИЕ НЕИСПРАВНОСТЕЙ

Признаки	Возможная причина и решение
Лед не выгружается.	Не слышен звук выгрузки льда? <ul style="list-style-type: none">• На панели управления вместо режима выгрузки льда выберите попеременно режимы для заморозки кубиков льда и колки льда.
	Желоб для выпуска льда заблокирован? (Чтобы проверить состояние желоба для выгрузки льда, демонтируйте емкость для хранения льда) <ul style="list-style-type: none">• Если желоб для выгрузки льда заблокирован, то выгрузка может быть затруднена. Регулярно проверяйте состояние льда и чистите желоб для выгрузки льда.
Вода не выходит.	Клапан подачи закрыт. (Только модели с подключением к водопроводу.) <ul style="list-style-type: none">• Откройте клапан подачи воды.• Проверьте, не слишком ли низкая температура холодильной камеры, так как водяной фильтр может замерзнуть и заблокировать поток воды в диспенсер.
	Резервуар диспенсера воды пуст. (Только модели без подключения к водопроводу.) <ul style="list-style-type: none">• Заполните резервуар водой.
	Клапан подачи воды закрыт? (Только модели с подключением к водопроводу) <ul style="list-style-type: none">• Откройте клапан подачи воды.
	Вы используете нефilterованную воду? <ul style="list-style-type: none">• В нефilterованной воде может находиться много тяжелых металлов или посторонних веществ, которые могут быстро засорить фильтр независимо от срока службы.

Признаки	Возможная причина и решение
У воды странный вкус.	Вкус воды отличается от воды из предыдущего очистителя? <ul style="list-style-type: none"> Очищенная или холодная вода не используется длительное время?
	После установки и замены фильтра прошло много времени? <ul style="list-style-type: none"> Если используется фильтр с истекшим сроком службы, эффективность очистки может снизиться. Рекомендуется заменять фильтр с правильными интервалами.
	Вы правильно промыли фильтр на начальном этапе, после установки? <ul style="list-style-type: none"> При первой установке или замене фильтра нужно удалить из него воздух и налет активированного угля. Перед использованием устройства слейте нажатием рычага и утилизируйте примерно 5 литров очищенной воды из диспенсера (активированный уголь безопасен для людей).
	Очищенная или холодная вода не используется длительное время? <ul style="list-style-type: none"> Вкус отстоявшейся воды может измениться из-за размножения бактерий. Перед использованием устройства слейте нажатием рычага и утилизируйте примерно 5 литров очищенной воды из диспенсера (примерно за три минуты).

Охлаждение

Признаки	Возможная причина и решение
Охлаждение или заморозка продуктов не происходит.	Имели ли место перебои электропитания? <ul style="list-style-type: none"> Проверьте, подается ли электропитание на другие устройства.
	Проверьте, подается ли электропитание на другие устройства. <ul style="list-style-type: none"> Правильно вставьте вилку в розетку.
	Возможно, в вашем доме перегорел предохранитель или сработал автоматический выключатель. Или же прибор подключен к розетке ВКЗЗ (выключатель системы короткого замыкания на землю), и сработал автоматический выключатель розетки. <ul style="list-style-type: none"> Проверьте главный распределительный щит и замените предохранитель или снова включите автоматический выключатель. Запрещается увеличивать емкость предохранителя. Если проблема связана с перегрузкой цепи, обратитесь к квалифицированному электрику. Снова включите автоматический выключатель на ВКЗЗ. Если проблему не удается устранить, обратитесь к электрику.

50 ПОИСК И УСТРАНЕНИЕ НЕИСПРАВНОСТЕЙ

Признаки	Возможная причина и решение
<p>Плохой уровень охлаждения или заморозки продуктов.</p>	<p>Установлена ли температура холодильника или морозильной камеры в режим минимального охлаждения?</p> <ul style="list-style-type: none"> Установите режим температуры холодильника или морозильной камеры на более холодное значение.
	<p>Подвергается ли устройство воздействию прямых солнечных лучей или находится ли оно вблизи объектов, излучающих тепло, таких как, например, плита для приготовления пищи или обогреватель?</p> <ul style="list-style-type: none"> Проверьте место установки устройства и установите устройство в другое место вдали от излучающих тепло объектов.
	<p>Помещали ли вы горячие продукты питания в холодильник без предварительного охлаждения?</p> <ul style="list-style-type: none"> Охлаждайте горячую пищу перед тем, как поместить в холодильный или морозильный отсек.
	<p>Не перегружен ли холодильник продуктами?</p> <ul style="list-style-type: none"> Обеспечьте наличие достаточного свободного пространства между продуктами.
	<p>Полностью ли закрыты дверцы устройства?</p> <ul style="list-style-type: none"> Полностью закройте дверцу и убедитесь в том, что хранящиеся продукты питания не мешают закрытию двери.
	<p>Достаточно ли свободного пространства вокруг устройства?</p> <ul style="list-style-type: none"> Измените место установки таким образом, чтобы обеспечить достаточное пространство вокруг устройства.
<p>Внутри устройства присутствует неприятный запах.</p>	<p>Установлен ли режим Warm (Слабое охлаждение) холодильника или морозильной камеры?</p> <ul style="list-style-type: none"> Установите режим температуры холодильника или морозильной камеры на более холодное значение.
	<p>Хранили ли вы продукты с резким запахом?</p> <ul style="list-style-type: none"> Храните продукты с резким запахом в герметичных контейнерах.
	<p>Овощи или фрукты в контейнере могли испортиться.</p> <ul style="list-style-type: none"> Избавьтесь от испорченных овощей и очистите овощной контейнер. Не храните овощи в овощном контейнере слишком долго.

Конденсат и иней

Признаки	Возможная причина и решение
Конденсат внутри устройства или на дне крышки овощного контейнера.	Помещали ли вы горячие продукты питания в холодильник без предварительного охлаждения? <ul style="list-style-type: none"> Охладите горячую еду перед тем, как класть в холодильник или морозильник.
	Дверца устройства была оставлена открытой? <ul style="list-style-type: none"> Несмотря на то что конденсат испарится вскоре после закрытия дверцы устройства, можно удалить его куском сухой ткани.
	Открывали ли вы дверцу устройства слишком часто? <ul style="list-style-type: none"> Конденсат может образовываться вследствие разницы температуры внутри устройства и снаружи. Удалите влагу куском сухой ткани.
	Клали ли вы теплые или влажные продукты внутрь устройства без упаковки их в герметичные контейнеры? <ul style="list-style-type: none"> Храните продукты в закрытых или герметичных контейнерах.
В морозильном отсеке образовался иней.	Возможно, дверца неплотно закрыта. <ul style="list-style-type: none"> Следите за тем, чтобы продукты питания внутри холодильника не препятствовали закрытию дверцы, обязательно проверяйте, плотно ли закрыта дверца.
	Помещали ли вы горячие продукты питания в холодильник без предварительного охлаждения? <ul style="list-style-type: none"> Охлаждайте горячую пищу перед тем, как поместить в холодильный или морозильный отсек.
	Подача или выпуск воздуха из морозильного отсека затруднены? <ul style="list-style-type: none"> Следите за тем, чтобы отверстия для забора и выпуска воздуха не были засорены, чтобы обеспечивать циркуляцию воздуха внутри устройства.
	Морозильный отсек переполнен? <ul style="list-style-type: none"> Обеспечьте наличие свободного пространства между продуктами.
Образование инея или конденсата внутри или снаружи устройства.	Часто ли вы открывали и закрывали дверцу устройства? Дверца устройства закрыта не полностью? <ul style="list-style-type: none"> Иней или конденсат могут формироваться при проникновении в устройство наружного воздуха.
	Высокая ли влажность в месте установки? <ul style="list-style-type: none"> Конденсат может появляться на наружных деталях устройства, если в месте установки слишком высокая влажность или при большом количестве осадков. Удалите влагу куском сухой ткани.

52 ПОИСК И УСТРАНЕНИЕ НЕИСПРАВНОСТЕЙ

Признаки	Возможная причина и решение
Боковая или передняя стенки устройства теплые.	<p>Эти участки устройства оснащены противоконденсатными трубками для уменьшения количества конденсата вокруг дверцы.</p> <ul style="list-style-type: none"> Трубка отвода тепла для предотвращения возникновения конденсата установлена в передней и боковой частях устройства. Сразу после установки или в течение летних месяцев она может довольно сильно нагреваться. Можете быть уверены, это не является признаком неисправности.
Вода внутри или снаружи устройства.	<p>Не происходит ли утечка воды вблизи устройства?</p> <ul style="list-style-type: none"> Проверьте, не происходит ли утечки воды из-под раковины или из другого места.
	<p>Имеется ли на дне устройства вода?</p> <ul style="list-style-type: none"> Проверьте, появляется ли вода из-за оттаивания продуктов, повреждения или поломки контейнера в результате падения.

Детали и характеристики

Признаки	Возможная причина и решение
Дверца холодильника неплотно закрыта.	<p>Наклонено ли устройство вперед?</p> <ul style="list-style-type: none"> Отрегулируйте переднюю ножку, чтобы слегка поднять лицевую сторону устройства.
	<p>Были ли полки установлены должным образом?</p> <ul style="list-style-type: none"> Измените положение полок при необходимости.
	<p>Закрывали ли вы дверцу с приложением излишнего усилия?</p> <ul style="list-style-type: none"> Если закрывать дверцу слишком быстро или прикладывать для ее закрытия слишком большое усилие, дверца может оставаться открытой в течение короткого промежутка времени перед закрытием. Старайтесь не хлопать дверцей при закрытии. Закрывайте дверцу, не прикладывая большого усилия.
Дверца устройства открывается со значительным усилием.	<p>Вы открывали дверь сразу же после ее закрытия?</p> <ul style="list-style-type: none"> Если попытаться открыть дверцу устройства в течение одной минуты после закрывания, возможны трудности в связи с давлением внутри устройства. Попробуйте открыть дверцу устройства через несколько минут, после стабилизации уровня давления внутри устройства.
Лампа внутреннего освещения устройства не работает.	<p>Неисправность лампы</p> <ul style="list-style-type: none"> Закройте дверцу и снова откройте. Если лампа не загорается, обратитесь в центр поддержки клиентов LG Electronics. Не пытайтесь самостоятельно извлечь лампу.

Шумы

Признаки	Возможная причина и решение
Устройство работает шумно и издает странные звуки.	Устройство установлено на непрочной поверхности или не было выровнено должным образом? <ul style="list-style-type: none"> Установите устройство на ровный прочный пол.
	Касается ли задняя стенка устройства стены? <ul style="list-style-type: none"> Выберите место установки так, чтобы обеспечить достаточное свободное пространство вокруг устройства.
	Находятся ли за устройством какие-либо предметы? <ul style="list-style-type: none"> Удалите предметы, лежащие за устройством.
	Расположен ли какой-либо предмет на устройстве? <ul style="list-style-type: none"> Снимите все предметы, расположенные на устройстве.
Щелкающие звуки	Процесс управления оттаиванием может сопровождаться щелчками при автоматическом запуске и завершении процесса оттаивания. Работа терморегулятора (или устройства управления холодильником на некоторых моделях) также сопровождается щелчками при включении и отключении. <ul style="list-style-type: none"> Устройство исправно.
Дребезжание	Источником дребезжащих звуков может быть поток хладагента, трубопровод воды в задней части холодильника (только для моделей с устройством очистки) или предметы, хранящиеся на холодильнике или рядом с ним. <ul style="list-style-type: none"> Устройство исправно.
	Устройство не установлено на полу ровно. <ul style="list-style-type: none"> Пол слабый или неровный или необходимо выровнять регулируемые ножки. См. раздел Выравнивание двери.
	Устройство с линейным компрессором было перемещено во время эксплуатации. <ul style="list-style-type: none"> Нормальная работа. Если компрессор не перестанет дребезжать через три минуты, отключите и снова включите питание устройства.
Свистящие звуки	Электродвигатель вентилятора испарителя обеспечивает циркуляцию воздуха в холодильнике и морозильной камере. <ul style="list-style-type: none"> Устройство исправно.
	Воздух отводится из конденсатора при помощи вентилятора конденсатора. <ul style="list-style-type: none"> Устройство исправно.
Журчащие звуки	Поток хладагента через систему охлаждения. <ul style="list-style-type: none"> Устройство исправно.

54 ПОИСК И УСТРАНЕНИЕ НЕИСПРАВНОСТЕЙ

Признаки	Возможная причина и решение
Хлопающие звуки	<p>Сжатие и расширение внутренних стенок вследствие изменения температуры.</p> <ul style="list-style-type: none"> • Устройство исправно.
Вибрация	<p>Если боковые или задняя стенка устройства касаются стены помещения или стенок шкафа, это может стать причиной шумов даже при нормальном уровне вибрации.</p> <ul style="list-style-type: none"> • Для предотвращения шума убедитесь в том, что боковые стороны и задняя стенка устройства не соприкасаются со стеной помещения или стенками шкафа.

Wi-Fi

Признаки	Возможная причина и решение
Ваш домашний прибор и смартфон не подключены к сети Wi-Fi.	<p>Пароль для сети Wi-Fi, к которой вы пытаетесь подключиться, неправильный.</p> <ul style="list-style-type: none"> • Найдите сеть Wi-Fi, подключенную к вашему смартфону, и удалите ее, потом зарегистрируйте свое устройство в приложении LG ThinQ.
	<p>Передача мобильных данных для вашего смартфона включена.</p> <ul style="list-style-type: none"> • Выключите функцию Мобильные данные своего смартфона и зарегистрируйте устройство, используя сеть Wi-Fi.
	<p>Имя беспроводной сети (SSID) настроено неправильно.</p> <ul style="list-style-type: none"> • Имя беспроводной сети (SSID) должно содержать английские буквы и цифры. (Не используйте специальные символы)
	<p>Частота маршрутизатора не 2,4 ГГц.</p> <ul style="list-style-type: none"> • Поддерживается только частота маршрутизатора 2,4 ГГц. Настройте беспроводной маршрутизатор на 2,4 ГГц и подключите прибор к беспроводному маршрутизатору. Чтобы проверить частоту маршрутизатора, обратитесь к своему поставщику Интернет-услуг или производителю маршрутизатора.
	<p>Расстояние между прибором и маршрутизатором слишком большое.</p> <ul style="list-style-type: none"> • Если расстояние между прибором и маршрутизатором слишком большое, сигнал может быть слабым и подключение может не настраиваться правильно. Измените место нахождения маршрутизатора, чтобы он находился ближе к прибору.



ПАЙДАЛАНУШЫ НҰСҚАУЛЫҒЫ

ТОҢАЗЫТҚЫШ

ЖӘНЕ МҰЗДАТҚЫШ



Орнатуды бастау алдында осы нұсқауларды мұқият оқыңыз. Бұл орнатуды жеңілдетеді және өнімнің дұрыс және қауіпсіз орнатылуын қамтамасыз етеді. Орнатқаннан кейін болашақта пайдалану үшін бұл нұсқауларды өнімнің жанына қойыңыз.

ҚАЗАҚША

www.lg.com

Copyright © 2021 LG Electronics Inc. All Rights Reserved.

МАЗМҰНЫ

Бұл нұсқаулықта сатып алған үлгіден өзгеше кескіндер немесе мазмұн болуы мүмкін.

Бұл нұсқаулықты өндіруші түзете алады.

ҚАУІПСІЗДІК НҰСҚАУЛАРЫ

ПАЙДАЛАНУ АЛДЫНДА БАРЛЫҚ НҰСҚАУЛАРДЫ ОҚЫП ШЫҒЫҢЫЗ.....	4
АБАЙЛАҢЫЗ.....	4
ЕСКЕРТУ	10

ОРНАТУ

Орнату алдында	13
Тоңазытқыш және мұздатқыш есіктерін шешіп алу	14
Су арнасын жалғау	16
Теңестіру және есікті туралау	17
Қуатты қосу.....	19
Құрылғыны басқа орынға жылжыту	19

Пайдалану

Пайдалану алдында.....	20
Өнім мүмкіндіктері.....	23
Басқару панелі	27
Мұз және су диспенсері	30
Автоматты мұз дайындағыш	32
InstaView.....	35
Қосымша есік	36
Тартпа	36
Сөре.....	37
Есіктегі себет.....	38

SMART ФУНКЦИЯЛАРЫ

LG ThinQ қолданбасы	39
Smart Diagnosis	41

Қызмет көрсету

Тазалау.....	42
Су сүзгісі.....	43
Иіс кетіргіш	45

АҚАУЛАРДЫ ЖОЮ

Қызмет көрсетуге шақырмастан бұрын.....46

4 ҚАУІПСІЗДІК НҰСҚАУЛАРЫ

ҚАУІПСІЗДІК НҰСҚАУЛАРЫ

ПАЙДАЛАНУ АЛДЫНДА БАРЛЫҚ НҰСҚАУЛАРДЫ ОҚЫП ШЫҒЫҢЫЗ

Қауіпсіздік нұсқаулары өнімге қауіп тудыра отырып, пайдалану және дұрыс пайдаланбау салдарынан болатын қауіптер мен зақымдардың алдын алуға арналған.

Нұсқаулар төменде сипатталғандай **«АБАЙЛАҢЫЗ»** және **«ЕСКЕРТУ»** болып бөлінеді.

Қауіпсіздік туралы хабарлар



Бұл таңба қауіп тудыратын жағдайлар мен жұмысты анықтау үшін көрсетіледі. Осындай таңбасы бар бөлімді мұқият оқып шығыңыз және қауіптің алдын алу үшін нұсқауларды орындаңыз.



АБАЙЛАҢЫЗ

Бұл нұсқаулар орындалмаған жағдайда ауыр жарақатқа немесе өлімге әкелуі мүмкін екенін білдіреді.



ЕСКЕРТУ

Бұл нұсқаулар орындалмаған жағдайда өнімнің аз деңгейде зақымдалуы мен бұзылуын білдіреді.

АБАЙЛАҢЫЗ

АБАЙЛАҢЫЗ

Құрылғыны пайдаланған кезде жарылу, өрт, өлім, тоқ соғу, зақымдау немесе адамды күйдіру қауіпінің алдын алу үшін мыналарды қоса негізгі қауіпсіздік шараларын қолданыңыз:

Техникалық қауіпсіздік

- Бұл құрылғы физикалық мүмкіндігі мен ақыл-есі шектеулі немесе құрылғыға қатысты тәжірибесі мен білімі аз адамдарды (балаларды қоса) олардың қауіпсіздігіне жауапты адам қадағаламаған кезде немесе құрылғыны пайдалануға қатысты нұсқаулар берілмеген кезде пайдалануға арналмаған. Балалардың құрылғымен ойнамауы қадағалануы қажет.
- Бұл құрылғы үй шаруашылығында және оған ұқсас келесідей қолданыстарда пайдалануға арналған:
 - дүкендердегі, кеңселердегі және өзге жұмыс орталарындағы қызметкерлерге арналған асүй аймақтары;
 - фермерлік үйлерде және қонақ үйлердегі, мотельдердегі және өзге тұрғындық орталардағы клиенттер тарапынан;
 - "кереует және таңғы ас" түріндегі орталарда;
 - қоғамдық тамақтану және бөлшек емес сауда қолданыстарында.



Бұл таңбалар тұтанатын және күтім жасамаған жағдайда өрт шығу себебі болатын тұтанғыш материалдар туралы ескертеді.

- Бұл жабдық аз көлемдегі изобутан хладагенті (R600a) болады, бірақ ол да оңай жанғыш болып табылады. Жабдықты тасымалдау және орнату кезінде тоңазыту тізбегінде ешбір бөлшектің зақымдалмағанына көз жеткізуіңіз қажет.
- Құрылғыда қолданылатын суытқыш агент пен оқшаулағыш газ арнайы процедураларға сәйкес жойылуы керек. Оларды жоймас бұрын техникалық қызмет жасайтын мамандардан немесе тағы басқа дәрежелі мамандардан кеңес алуыңыз жөн.
- Салқындатқыш сұйықтық айналымының түтіктерін зақымдап алмаңыз.
- Қуат сымы зақымдалған немесе розетканың тесігі босап қалған болса, қуат сымын пайдаланбаңыз және өкілетті қызмет көрсету орталығымен байланысыңыз.

6 ҚАУІПСІЗДІК НҰСҚАУЛАРЫ

- Бірнеше тасымалды розеткаларды немесе тасымалды қуат көздерін құрылғы артына орналастырмаңыз.
- Алдын ала ылғал мен шаңды тазалап, электр штепселін розеткаға абайлап салыңыз.
- Құрылғыны тоқтан ешқашан қуат кабелінен тартып ажыратпаңыз. Әрқашан қуат ашасын мықтап ұстап, розеткадан тіке тартып алыңыз.
- Желдеткіш саңылауларын құрылғы корпусында немесе кірістірілген құрылғыда кедергісіз қалдырыңыз.
- Бұл құрылғыда өртке қауіпті жанармайы бар аэрозоль банкалары сияқты жарылғыш заттарды сақтамаңыз.
- Тасымалдау кезінде құрылғыны еңкейтпеңіз және жиектемеңіз.
- Құрылғыны орналастыру барысында қуат сымы қысылмағанына немесе зақымдалмағанына көз жеткізіңіз.
- Өндіруші ұсынғаннан артық етіп, мұздату процесін үдету үшін механикалық құрылғыларды немесе басқа заттарды қолданбаңыз.
- Құрылғының ішін кептіру үшін шаш кептіргішті қолданбаңыз немесе жағымсыз иістен арылу үшін хош иісті шырақты пайдаланбаңыз.
- Тоңазытқыштың ішінде электрлік құралдарды пайдаланбаңыз.
- Құрылғыны жылжитқан кезде, қол немесе аяқ сияқты дене мүшесі қысылып қалмағанына көз жеткізіңіз.
- Құрылғының ішін немесе сыртын тазалаудан бұрын қуат сымын ажыратыңыз.
- Құрылғыны тазалау үшін, оның ішкі немесе сыртқы жағына су немесе тұтанғыш заттарды (тіс пастасы, спирт, еріткіш зат, бензол, жанғыш сұйықтық, жыратын зат және т.б.) шашпаңыз.
- Құрылғыны қатты немесе металл беті бар щеткалармен, шүберектермен немесе губкалармен тазаламаңыз.
- Құрылғыны тек LG Electronics тұтынушыларды қолдау орталығының білікті маманы бөлшектеу, жөндеу немесе өзгерту керек. Құрылғыны басқа орынға жылжитатын және орнататын

болсаңыз, LG Electronics тұтынушыларды қолдау орталығымен байланысыңыз.

Өрт және тұтанғыш материалдар қатері

- Егер газ шығып жатқаны анықталса, ашық от көзі немесе от шығаратын заттардың болмауын қадағалаңыз және құрылғы тұрған бөлмені бірнеше тоқтың желдетіңіз. Тоңазыту тізбегінен газ шыққан жағдайда, тұтанғыш газ бен ауа қоспасы пайда болмауы үшін, құрылғы қолданылатын бөлменің өлшемі қолданылатын хладагент мөлшеріне сәйкес келуі керек. Құрылғының ішіндегі әрбір R600a хладагентінің 8 г-на бөлменің 1 м²-ы шақ келуі керек.
- Түтіктен ағатын салқындатқыш агент тұтануы немесе жарылыс туғызуы мүмкін.
- Осы құрылғының салқындатқыш сұйықтығының мөлшері құрылғы ішіндегі белгілері бар тақтайда көрсетіледі.

Орнату

- Құрылғыны екі немесе одан көп адам абайлап көтеріп тасымалдауы қажет.
- Құрылғыны мықты және тегіс еденге орнатыңыз.
- Құрылғыны ылғал және шаң жерге орнатпаңыз. Құрылғыны кез келген сыртқы аймаққа, тікелей күн көзі, жел немесе жауын сияқты ауа райы жағдайларына ұшырайтын немесе нөлден төмен температуралы аймаққа орнатпаңыз немесе сақтауға қоймаңыз.
- Құрылғыны тікелей күн сәулесінің немесе жылытқыш құрылғының (газ плитасы немесе электр жылытқышы) жылы ауасының тікелей әсері бар жерлерге орнатпаңыз.
- Орнатқан кезде құрылғының артқы жағына тиіп кетпеді қамтамасыз етіңіз.
- Құрылғы қуат көзінен оңай ажыратуға болатын орынға орнатыңыз.

8 ҚАУІПСІЗДІК НҰСҚАУЛАРЫ

- Құрастыру немесе бөлшектеу кезінде құрылғы есігінің құлап кетпеуін қамтамасыз етіңіз.
- Құрылғы есігін құрастыру немесе бөлшектеу кезінде қуат сымын қыспаңыз, баспаңыз немесе зақымдамаңыз.
- Қуат сымының тігінен орнатылуына және құрылғының қуат ашасына тиіп тұруына жол бермеңіз.
- Ашалы адаптер немесе басқа да керек-жарақтарды тоқ көзіне жалғамаңыз.
- Қуат сымын өзгертпеңіз немесе ұзартпаңыз.
- Розетканың жерге дұрыс тұйықталғанын және қуат сымындағы жерге тұйықтау ашасының зақымдалмағанын немесе қуат ашасынан алынбағанын тексеріңіз. Жерге тұйықтау туралы қосымша мәліметтерді LG Electronics тұтынушыларды қолдау орталығынан сұраңыз.
- Бұл құрылғы жабдықты жерге тұйықтау өткізгішіне ие қуат сымымен және жерге тұйықтау ашасымен жабдықталған. Қуат ашасы барлық жергілікті нормалар мен ережелерге сәйкес және жерге тұйықталған тиісті розеткаға жалғануы керек.
- Зақым белгілері көрініп тұрған құрылғыны ешқашан іске қоспаңыз. Күмәндансаңыз, дилеріңізбен кеңесіңіз.
- Барлық бума материалдарын (мысалы, пластик қалталар мен пенопласт) балалардан алысқа тастаңыз. Бума материалдары тұншықтыруы мүмкін.
- Жабдықты қуат кабелі жоқ (орнатылмаған) көп розеткалы адаптерге жалғауға болмайды.
- Жабдық жеке сақтандырғышы бар арнайы қуат желісіне жалғануы тиіс.
- Жерге тиісті түрде тұйықталмаған (тасымалы) көп розеткалы ұяны пайдаланбаңыз. Тиісті түрде жерге тұйықталған (тасымалы) көп розеткалы ұяны пайдаланған жағдайда, оның кернеу қуаты кабельдің көрсеткіштерімен бірдей немесе одан жоғары болатын розетканы қолданыңыз және оны тек құрылғы үшін пайдаланыңыз.

Пайдалану

- Құрылғыны тұрмыстық тағам сақтаудан басқа мақсатта (медициналық немесе сараптамалық материалдарды сақтау немесе тасымалдау) қолданбаңыз.
- Құрылғының электр бөліктеріне су кіріп кететін болса, қуат ашасын ажыратып, LG Electronics тұтынушыларды қолдау орталығымен байланысыңыз.
- Қатты жауын немесе найзағай кезінде әлде ұзақ уақытқа тоңазытқышты қолданбайтын болсаңыз, тоқтан ажыратыңыз.
- Ашаны немесе құрылғыны басқару бөліктерін ылғал қолдармен ұстамаңыз.
- Қуат сымын артық бүкпеңіз не оған ауыр зат қоймаңыз.
- Өзге дыбыс, жағымсыз иіс немесе құрылғыдан түтін шығатын болса, дереу ашаны қуат көзінен ажыратып, LG Electronics тұтынушыларды қолдау орталығымен байланысыңыз.
- Салқын ауа шығаратын аймаққа, қақпағына немесе артындағы жылу шығаратын торына қолдарыңызды немесе металл заттарды салмаңыз.
- Құрылғының артқы қақпағына шамадан тыс күш немесе ықпал қолданбаңыз.
- Құрылғы есігін ашқан немесе жапқан кезде, жаныңызда балалар болса, абайлаңыз. Есік балаға тиіп кетіп, зақымдауы мүмкін.
- Балалардың құрылғының ішіне кіріп кету қауіпін туғызбаңыз. Құрылғы ішіне кіріп кетсе, тұншығып қалуы мүмкін.
- Үй жануарлары сияқты жануарларды құрылғының ішіне салмаңыз.
- Құрылғыға ауыр немесе сынғыш заттар, сұйықтықпен толтырылған контейнерлер, жанғыш, тұтанғыш заттар (мысалы, балауыз, шамдар және т.б.) немесе жылыту құрылғыларын (пештер, қыздырғыштар және т.б.) қоюға болмайды.
- Құрылғының ішіне электрондық құрылғыларды салмаңыз (мысалы, жылытқыш және ұялы телефон).
- Егер газ (изобутан, пропан, табиғи газ, т.б.) шығып жатса, құрылғыны немесе қуат ашасын ұстамаңыз және бөлмені дереу

10 ҚАУІПСІЗДІК НҰСҚАУЛАРЫ

желдетіңіз. Бұл жабдықта газ түріндегі хладагент (изобутан ,R600a) пайдаланылады. Пайдаланылатын газ көлемі аз болса да, ол әлі де оңай жанғыш газ болып табылады. Жабдықты тасымалдау, орнату немесе пайдалануда газ жылыстаған жағдайда ұшқын пайда болса, ол өртке жарылысқа немесе жарақатқа әкеліп соғуы мүмкін.

- Құрылғының жанында өртке қауіпті немесе жанатын заттарды (мыс., жанармай, шарап, химикаттар, сұйытылған көмірсутек газы, жанатын шашыратқыш, құрт-құмырсқаларды жоюға арналған құрал, ауаны сергіткіш, косметика, т.б.) қолданбаңыз немесе сақтамаңыз.

Тастау

- Құрылғыны тастаған кезде, сөрелер мен жәшіктерді орнында қалдырыңыз да, есік тығыздауышын шығарып алып, құрылғыны балалардан алыс жерге қойыңыз.

ЕСКЕРТУ

ЕСКЕРТУ

Өнімді пайдаланған кезде адамдарға келетін қауіпті азайту, өнімнің дұрыс жұмыс істемеуін болдырмау үшін келесі нұсқаулармен бірге негізгі нұсқауларды орындаңыз:

Орнату

- Құрылғыны қорабынан шығарғаннан кейін, оның тасымалдау кезінде зақымдалмағанын тексеріңіз.
- Хладагент контурының толықтай тиімді екеніне көз жеткізу үшін кемінде 3–4 сағат күте тұрыңыз.

Пайдалану

- Мұздатқыш бөлігіндегі металл бөліктерін немесе мұздап тұрған тағамды дымқыл немесе ылғал қолыңызбен ұстамаңыз. Ол қатып қалуға себеп болуы мүмкін.

- Әйнектен жасалған контейнерлерді, бөтелкелерді немесе банкаларды (әсіресе газдалған сусындары бар) нөлден төмен температурадағы мұздатқыш камераға, сөрелерге немесе мұз сақтау құтыларына салмаңыз.
- Жабдық есігінің алдыңғы жағындағы қыздырып шыңдалған шыны зақымдалуы мүмкін. Сынып қалған жағдайда оған қолыңызды тигізбеңіз.
- Құрылғы есігіне, сақтау бөлігіне, сөреге сүйкеніп тұрмаңыз немесе оған мінбеңіз.
- Есік жәшіктерінде тым көп су бөтелкелерін немесе гарнирлерге арналған контейнерлерді сақтамаңыз.
- Құрылғы есігін артық күшпен ашпаңыз немесе жаппаңыз.
- Жабдықтың есігіндегі топса зақымдалса немесе дұрыс жұмыс істемесе, жабдықты пайдалануды тоқтатыңыз және өкілетті қызмет көрсету орталығына хабарласыңыз.
- Үй жануарларының қуат сымын немесе су шлангісін шайнап тастауына мүмкіндік бермеңіз.
- Ешқашан мұздатқыштан алынған қатып тұрған тағамдарды дереу жемеңіз.
- Жабдықтың есігін немесе есік ішіндегі есікті ашу және жабу кезінде қолды немесе аяқты қыстырып алмаңыз.

Қызмет көрсету

- Бұл құрылғы техникалық қызмет көрсетуді қажет етпейтін ішкі жарықдиод шамымен жабдықталған. Қақпақты немесе жарықдиод шамын жөндеу немесе ауыстыру үшін алмаңыз. LG Electronics тұтынушыларына арналған ақпараттық орталыққа хабарласыңыз.
- Шыны сөрелерін немесе қақпақтарын олар салқын кезде жылы сумен тазаламаңыз. Температураның кенеттен өзгеруіне байланысты олар шытынап кетуі мүмкін.
- Сөрелерді астын үстіне қаратып салуға болмайды. Олар құлап кетуі мүмкін.

12 ҚАУІПСІЗДІК НҰСҚАУЛАРЫ

- Құрылғының мұзын алу үшін LG Electronics тұтынушыларды қолдау орталығымен байланысыңыз.
- Тоқ өшіп қалған кезде, мұздатқыштан мұз сауытындағы мұзды алып тастаңыз.

ОРНАТУ

Орнату алдында

Өлшемдер және саңылаулар

Құрылғы қасындағы нысандарға дейінгі қашықтық аз болса, ол мұздату мүмкіндігінің нашарлауына және электр шығындарының артуына алып келуі мүмкін. Құрылғыны орнатып жатқан кезде, оның арты мен қабырға арасындағы қашықтық кемінде 50 мм болуын қадағалаңыз.

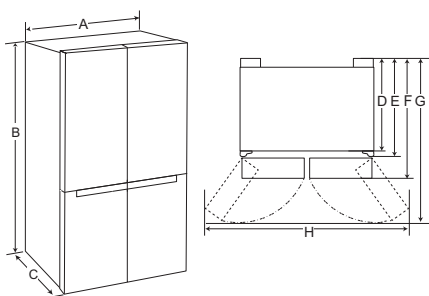

-	Өлшемі (мм)
A	913
B	1790
C	735
D	620
E	691
F	735
G	1180
H	1635

ЕСКЕРТПЕ

- Жабдықтың ішіндегі жапсырманы қарау арқылы жабдықтың түрін анықтауға болады.

Қоршаған орта температурасы

- Құрылғы климаттық зонаға байланысты, қоршаған орта температураларының шектеулі ауқымында пайдалануға арналған.
- Құрылғының ішкі температуралары оның орналасқан жеріне, қоршаған орта температурасына, есігінің ашылу жиілігіне және тағы басқаларына байланысты өзгереді.
- Құрылғының климаттық класы оның техникалық жапсырмасында берілген.

Климаттық класс	Қоршаған орта температурасының ауқымы °C
SN (Өте шектеулі)	+10 - +32
N (Шектеулі)	+16 - +32
ST (Субтропикалық)	+16 - +38 / +18 - +38**
T (Тропикалық)	+10 - +43* / +16 - +43 / +18 - +43**

*Австралия, Индия, Кения

** Аргентина

ЕСКЕРТПЕ

- SN және T дәрежесіндегі жабдықтар 10 °C - 43 °C градус аралығындағы ортада пайдалануға арналған.

14 ОРНАТУ

Аксессуарлар

*1 Осы мүмкіндік кейбір модельдерде ғана бар.

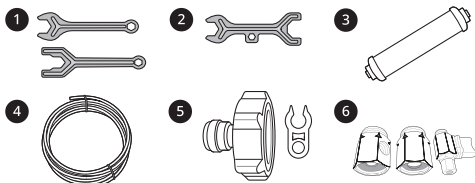

- ❶ А түріндегі гайка кілті*1
- ❷ В түріндегі гайка кілті*1
- ❸ Су сүзгісі*1
- ❹ Су түтігі*1
- ❺ Түтік қосқышы және қысқыш*1
- ❻ Түтік қосқышы және клапан*1

сумен жабдықтау желісін ажыратыңыз. Қақпақты ❷ бұрап алыңыз.

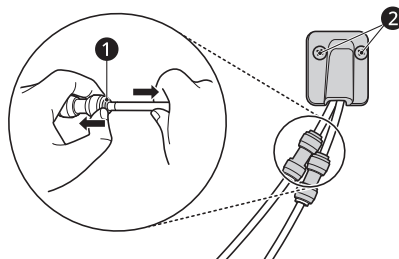

- ❷ Құрылғының жоғарғы жағындағы шарнир қақпағының бұрандаларын бұрап шығарыңыз. Қақпақтың алдыңғы жағының астында орналасқан ілмекті жалпақ басты бұрағышпен көтеріңіз.

Тоңазытқыш және мұздатқыш есіктерін шешіп алу

Егер сіздің кіре беріс есігіңіз тар болып, құрылғы одан өте алмайтын болса, құрылғының есігін алып тастаңыз және құрылғыны бір жағымен кіргізіңіз.

⚠ АБАЙЛАҢЫЗ

- Құрылғыны орнатпас бұрын, есіктерді шешіп алмас бұрын немесе оған құрылғыны тазаламас бұрын, қуат сымын, үй сақтандырғышын немесе автоматты ажыратқышты ажыратыңыз. Бұл нұсқаулық талаптарын орындамаған жағдайда, ол адам өліміне, өрттің шығуына немесе электр тогының соғуына себеп болады.

Мұздатқыштың есігін алу

- ❶ Сумен жабдықтау желісі құрылғының артқы жағындағы жоғарғы оң жақ бөлікке қосылған. Сумен жабдықтау қосылымын ұстап тұрып, тығынды ❶ ақырын басып,

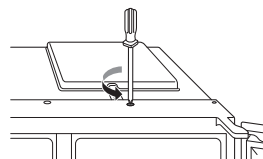

- ❸ түтігін тартып алыңыз. Жерге тұйықтау сымын ❹ бұрап алыңыз. Барлық сымдарды ❺ ажыратыңыз.

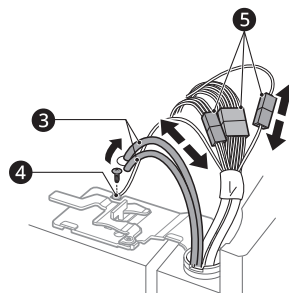

ЕСКЕРТПЕ

- Сымның байламдарының саны модельге байланысты өзгеруі мүмкін.

- 4 Топсалы иіктіректі 6 сағат тіліне қарсы бағытта айналдырыңыз. Жоғарғы топсаны 7 иіктірегіндегі ысырмадан көтеріңіз 8.

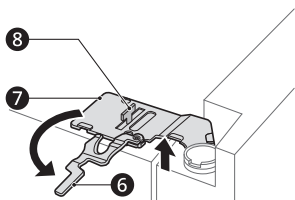

⚠ ЕСКЕРТУ

- Жоғарғы жақ топсаны шығару барысында есіктің алға қарай құлап кетуінен сақ болыңыз. Есікті алу және оны қайта орнына орнату жұмысын екі адам істегені дұрыс.

- 5 Төменгі шарнир жинағынан босағанға дейін мұздатқыш есігін көтеріп тұрыңыз.

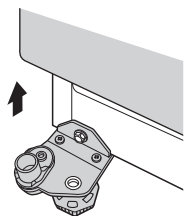

⚠ ЕСКЕРТУ

- Есіктің ішкі жағын жоғары қаратып, сызат түспейтін жерге қойыңыз.

Тоңазытқыштың есігін алу

- 1 Барлық сымдарды ажыратыңыз 1.

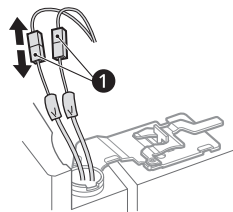

ЕСКЕРТПЕ

- Сымның байламдарының саны модельге байланысты өзгеруі мүмкін.

- 2 Топсалы иіктіректі 2 сағат тілі бағытымен айналдырыңыз. Жоғарғы топсаны иіктірегіндегі 3 ысырмадан көтеріңіз 4.

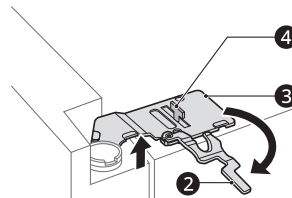

⚠ ЕСКЕРТУ

- Шарнирлі иіктіректі топсадан шарнирді көтергенде, есіктің алға қарай құлап кетуін қадағалаңыз. Есікті алу және оны қайта орнына орнату жұмысын екі адам істегені дұрыс.

16 ОРНАТУ

- 3** Төменгі шарнир жинағынан босағанға дейін тоңазытқыш есігін көтеріңіз.

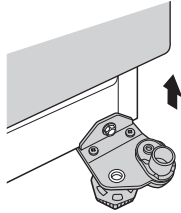

⚠ ЕСКЕРТУ

- Есіктің ішкі жағын жоғары қаратып, сызат түспейтін жерге қойыңыз.

Тоңазытқыш және мұздатқыш есігін қайта салу

Құрылғы есіктен өткенен кейін есікті алғандағы іс-әрекеттерді кері ретпен орындап, есікті қайта салыңыз.

⚠ ЕСКЕРТУ

- Алдымен тоңазытқыш есігін орнатыңыз.

ЕСКЕРТПЕ

- Су құбырларын бөлшектеу/орнату

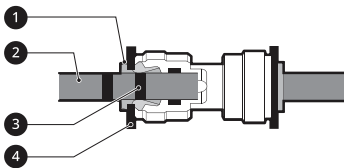

- 1** Тығын **2** Түтік **3** Кірістіру желісі **4** Қысқыш
- Түтікшенің тек бір сызығы көрінгенше оны ақырын салыңыз. Тығыз бекітілгеніне көз жеткізу үшін түтікті тартыңыз.

Дұрыс

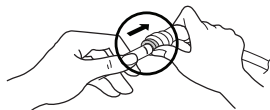

Дұрыс емес

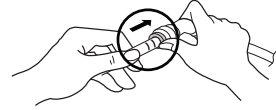

- Егер су түтігінің ұшы зақымдалса, оны қайта орнатқанда су ақпауы үшін, оған тиісті шаралар қолданылуы керек.

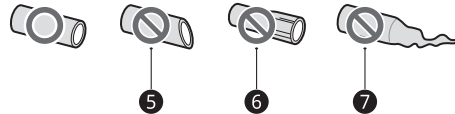

- 5** Түзу кесілмеген **6** Зақымдалған **7** Созылған

Су арнасын жалғау

Осы мүмкіндік кейбір модельдерде ғана бар.

Сумен қамтамасыз ету талаптары

Су диспенсерінің жұмыс істеу үшін суық су қысымы 138 кПа және 827 кПа (1,4-8,4 кгк/см²) арасында болуы керек. Егер тоңазытқыш су қысымы төмен (138 кПа шамасынан төмен) аймақта орнатылған болса, үдеткіш сорғы пайдалануыңызға болады.

Кері осмос әдісімен суды сүзгіден өткізетін жүйе сіздің суық сумен қамтамасыз ететін жүйеңізге жалғанса, кері осмос әдісімен суды сүзгіден өткізетін жүйеге берілетін су қысымы кемінде 138 кПа - 827 кПа (1,4-8,4 кгк/см²) аралығында болуы керек.

⚠ АБАЙЛАҢЫЗ

- Су желісін жалғау жұмыстарын бастамас бұрын құрылғыны қуат көзінен ажыратыңыз. Олай етпесеңіз, электр тоғы соғуы мүмкін.
- Су желісін тек суық сумен қамтамасыз ететін желіге қосыңыз. Әйтпесе, су сүзгісі дұрыс жұмыс істемеуі мүмкін. Су құбыры жүйесіндегі гидравликалық соққы құрылғы бөлшектеріне зақым келтіруі мүмкін және судың жылыстап ағынуы немесе үйді су басуға себеп болуы мүмкін.

- Ауыз судың көзіне ғана жалғаңыз.
- Су желісіне қосу жұмыстарын су құбырын жүргізуші білікті маман істеуі және су сапасына қатысты жергілікті нормативтік актілер мен ережелер ескерілуі керек.

ЕСКЕРТПЕ

- Су желісін орнату жұмысынан туындаған қандай да бір зақым құрылғы кепілдігі тарапынан қамтылмайды.

- 2 Оны кранға бекітпес бұрын, оған резеңке шайба орнатылғанына көз жеткізіңіз.
 - Егер сіздің шүмек арматураңыз берілген коннектордың жіптің өлшеміне сәйкес келмесе, жеке қосқыш немесе адаптер сатып алу қажет болуы мүмкін.

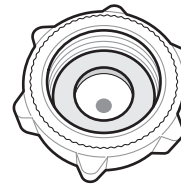

Су көзін құрылғыға жалғау

- 1 Құрылғының артындағы металл резьбалы контргайканы бұрап шығарыңыз және оны су түтігінің бір ұшына қойыңыз.
- 2 Су түтігін су кіретін клапанға мықтап тығып, контргайканы қатайтыңыз.

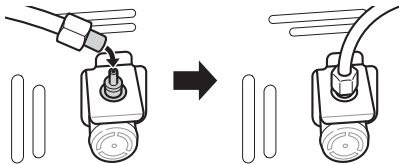

Су кранына қосу

Осы мүмкіндік кейбір модельдерде ғана бар.

- 1 Су түтігін керек-жарақтармен бірге берілген кран коннекторының саңылауына кіргізіңіз. Коннектор түтікке кигізілген кезде, түтік нық тұруы керек.

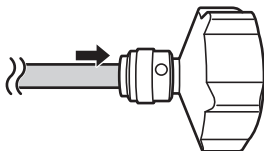

Су қосылымын тексеру

- 1 Сумен қамтамасыз ету көзін және құрылғыны қосыңыз. Шлангілердің дұрыс жалғанбауынан ешбір жерде су ақпайтынын мұқият тексеріңіз.
- 2 **Water Filter** түймесін үш секунд басып тұрыңыз. Жаңа су сүзгісі белсендірілді.
- 3 Құрылғыдан су ағатынын тексеру үшін су диспенсерінің астына шынаяқ қойыңыз.
- 4 Шлангілердің жалғанған жерлерін және қоспаларды тағы бір тексеріңіз.

Теңестіру және есікті туралау

Бастамас бұрын

Құрылғы есігі тұзу тұрмаса, оны туралау үшін төмендегі нұсқауларды орындаңыз.

ЕСКЕРТПЕ

- Құрылғының үлгісіне байланысты гайка кілті әртүрлі болуы мүмкін. Сізге А немесе В түріне жататын гайка кілті беріледі.

18 ОРНАТУ

ЕСКЕРТПЕ

- А түріне жататын гайка кілті

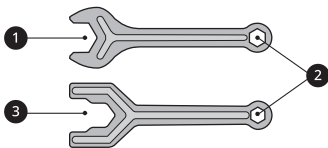

- В түріне жататын гайка кілті

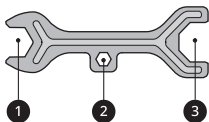

Құрылғының деңгейін туралау

Құрылғының алдыңғы жағында реттеуге болатын екі аяғы бар. Алдыңғы-артқы жағын немесе екі бүйір жағын туралау үшін аяқтарын бұрап реттеңіз. Егер құрылғы тұрақсыз болып көрінсе немесе есіктер дұрыс жабылмаса, төмендегі нұсқаулардың көмегімен құрылғының еңкейісін реттеңіз.

Реттеуге болатын аяқтарды гайка кілтінің **1** көмегімен солға бұрасаңыз, көтеріледі, ал оңға бұрасаңыз, төмен түседі.

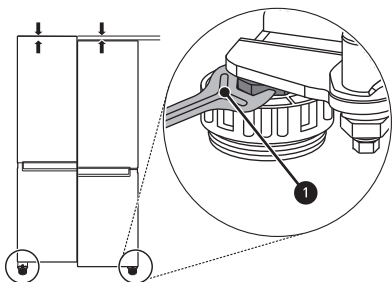

ЕСКЕРТПЕ

- Еден бір деңгейде болмаса немесе осал немесе нашар жасалса, есіктерді бір деңгейге келтіру қиынға соғуы мүмкін.
- Тоңазытқыштың салмағы ауыр келеді, сондықтан оны мықты және тегіс жерге орнату керек.
- Тақтай төселген кейбір едендердің қатты майысуына байланысты есіктерді бір деңгейге келтіру қиынға соғады.

Мұздатқыш және тоңазытқыш есіктерін туралау

Егер құрылғының есігі бір деңгейде тұрмаса, құрылғы есігінің биіктігіндегі айырмашылықты реттеңіз.

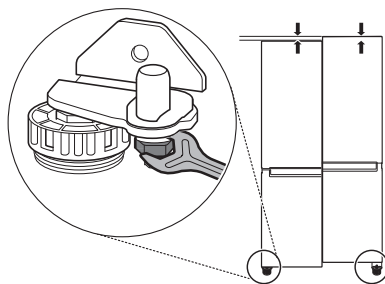

- 1 Есікті ашыңыз және гайка кілтінің **1** көмегімен гайканы солға қарай бұрып, босатыңыз.

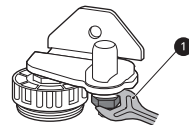

- 2** Гайка кілтінің **2** көмегімен реттелмелі шарнир істігін солға немесе оңға бұрау арқылы биіктікті реттеңіз.

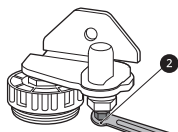

⚠ ЕСКЕРТУ

- Құрал есігінің биіктігін 3 мм-ден артық реттеуге болмайды.

- 3** Гайка кілтінің **1** көмегімен ұстап тұрғыш гайканы оңға бұрап, қатайтыңыз.

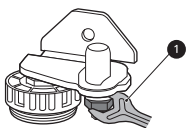

ЕСКЕРТПЕ

- Еден бір деңгейде болмаса немесе осал немесе нашар жасалса, есіктерді бір деңгейге келтіру қиынға соғуы мүмкін.
- Тоңазытқыштың салмағы ауыр келеді, сондықтан оны мықты және тегіс жерге орнату керек.
- Тақтай төселген кейбір едендердің қатты майысуына байланысты есіктерді бір деңгейге келтіру қиынға соғады.

Қуатты қосу

Жабдықты жалғау

Құрылғыны орнатқаннан кейін қуат ашасын розеткаға жалғаңыз. Бұл розеткаға басқа құрылғыларды жалғамаңыз.

ЕСКЕРТПЕ

- Қуат көзінің сымын (немесе ашасын) розеткаға қосқан соң, азық-түлікті жабдыққа 3

немесе 4 сағат өткеннен кейін қойыңыз. Жабдық толық суымай тұрып, азық-түлікті қойсаңыз, азық-түлік бұзылып кетуі мүмкін.

- Құрылғыны өшіріп, қуат ашасын розеткадан ажыратыңыз.

Құрылғыны басқа орынға жылжыту

Жылжытуға дайындық

- 1** Жабдықтың ішіндегі барлық азық-түлікті алып тастаңыз.
- 2** Қуат ашасын шығарып, оны құрылғының артқы немесе жоғарғы жағындағы қуат ашасының ілгегіне енгізіп, бекітіңіз.
- 3** Жабдықты тасымалдау кезінде түсіп қалмауы үшін сөрелер мен есік тұтқасы сияқты бөлшектерді таспамен бекітіңіз.
- 4** Жабдықты кем дегенде екі адам абайлап жылжытуы тиіс. Жабдықты ұзақ қашықтыққа тасымалдағанда, оны тік күйде ұстаңыз.
- 5** Құрылғыны орнатқаннан кейін, қуат ашасын розеткаға тығып, құрылғыны қосыңыз.

20 Пайдалану

Пайдалану

Пайдалану алдында

Пайдалануға қатысты ескертпелер

- Есік толық жабылмаса немесе жаз кезінде ылғалдылық жоғары болса, мұздың түзілуі мүмкін екендігін есте сақтауыңыз керек.
- Есіктің толық жабылуы үшін сөреде сақталған тағаммен есік арасында жеткілікті бос орын қалу керек.
- Есікті ұзақ уақытқа ашсаңыз, жабдықтың камераларында температураның артуына әкелуі мүмкін.
- Егер мұздату жабдығы ұзақ уақытқа бос қалса, жабдықтың іші көгеріп кетпеу үшін оны өшіріп, мұзын ерітіп, тазартып, құрғатыңыз және есігін ашық қалдырыңыз.

Есік ашық дабылы

Егер есігі 1 минут бойы ашық қалса немесе толық жабылмаса, 30 секунд сайын 3 рет дыбыстық сигнал береді.

ЕСКЕРТПЕ

- Дыбыс сигналы барлық есікті жапқаннан кейін де естілсе, LG Electronics тұтынушыларына арналған ақпараттық орталыққа хабарласыңыз.

Ақаулықты анықтау

Құрылғы пайдалану кезінде ақаулықтарды автоматты түрде анықтай алады.

ЕСКЕРТПЕ

- Ақаулық туындаса, құрылғы жұмыс істемейді және түйме басылғаннан кейін де қате коды көрсетіледі.
- Егер дисплейде қате коды көрсетілсе, қуатты өшірмеңіз. LG Electronics тұтынушыларына

арналған ақпараттық орталыққа дереу хабарласып, қате кодын айтыңыз. Егер қуатты өшіріп тастасаңыз, ақпараттық орталықтағы жөндеу жөніндегі техник маман мәселені анықтауда қиындыққа тап болады.

Қуат үнемдеуге қатысты ұсыныс

- Қуатты барынша тиімді пайдалану үшін есік сөрелерінің, тартпалардың және сөрелердің дұрыс жиналғанын тексеріңіз.
- Сақталған тағамдар арасында жеткілікті бос орын болуын қамтамасыз етіңіз. Бұл ауаның тегіс айналуына мүмкіндік береді және электр энергиясын тұтыну шоттарын азайтады.
- Буланудың немесе қатып қалудың алдын алу үшін ыстық тағамды салқындатып барып салыңыз.
- Мұздатқыш ішінде тағамды сақтаған кезде, тоңазытқыш температурасын азықта көрсетілген температурадан төмен етіп орнатыңыз.
- Құрылғының температурасын қажетті температурадан төмен орнатпаңыз.
- Тағамды тоңазытқыштың температура датчигінің жанына қоймаңыз. Датчиктен кемінде 3 см қашықтық қалдырыңыз.
- Құрылғының техникалық сипаттамаларында рұқсат етілген ауқымда мұзы ерітілген соң, температураны көтеру қажеттігін ескеріңіз. Температураның көтерілуіне байланысты тағамды сақтауға ықпалды азайтуды қаласаңыз, сақталған тағамды бірнеше қабатқа нығыздап салыңыз немесе ораңыз.
- Құрылғының автоматты мұздату жүйесі қалыпты жұмыс істеу режимінде оның сөрелеріне мұздың жиналмауын қамтамасыз етеді.

Тағамдарды тиімді түрде сақтау

- Тамақ дұрыс температурада сақталмаса, қатып қалуы немесе бүлінуі мүмкін. Тоңазытқышты сақталатын тағам үшін дұрыс температураға орнатыңыз.
- Мұздатылған тағамды немесе қатырылған тағамды жабық контейнерлерде сақтаңыз.
- Тағамды құрылғыда сақтамас бұрын мерзімі аяқталу күні мен жапсырмасын (сақтау нұсқаулары) қараңыз.
- Азық-түлік төмен температурада оңай бұзылатын болса, тағамды ұзақ уақыт сақтамаңыз.
- Мұздатылмаған тағамды мұздатылған тағамға жанастырып қоймаңыз. Күнделікті мұздату жоспарланса, мұздатылатын мөлшерді азайту қажет болуы мүмкін.
- Мұздатылған тағамды немесе қатырылған тағамды сатып алған соң дереу тоңазытқыштың немесе мұздатқыштың ішіне салыңыз.
- Шикі ет пен балықты тоңазытқыштағы үйлесімді камераларда олар басқа азық-түліктерге тимейтіндей немесе оларға ешнәрсе тамбайтындай етіп сақтаңыз.
- Мұздатылған азық-түліктерді және басқа азық-түлік өнімдерін көкөністер тартпасының жоғарғы жағында сақтауға болады.
- Толығымен еріп кеткен тағамды мұздатпаңыз. Толығымен еріген тағамды қайтадан мұздату оның дәмін және құнарлылығын төмендетеді.
- Жабдыққа азық-түлікті толтырып салмаңыз. Жабдық қатты толып тұрса, суық ауа ішінде дұрыс айналмайды.
- Сақтамас бұрын ыстық тағамды суытып алыңыз. Ішіне тым көп ыстық тағам қойылған болса, құрылғының ішкі температурасының артуы және құрылғыда сақталған басқа тағамдарға кері әсер етуі мүмкін.
- Тағам үшін тым төмен температураны орнататын болсаңыз, ол қатып қалуы мүмкін. Бастапқы температурадан төмен температураны орнатпаңыз.
- Егер құрылғыда мұздатқыш сөрелер болса, көкөністер мен жеміс-жидектерді су күйінше

сол сөрелерге салмаңыз, себебі олар төмен температурада үсіп кетуі мүмкін.

- Электр қуаты үзілген жағдайда, электр компаниясына қоңырау шалып, қуаттың қанша уақыт болмайтындығын сұраңыз.
 - Қуат өшірулі кезде есікті көп аша беруге болмайды.
 - Қуат қалыпты деңгейде берілген кезде, ішіндегі азық-түліктердің бұзылмағандығын тексеріңіз.

Максималды мұздату мүмкіндігі

- Балғын азық-түлікті мұздатқыш бөліміне салмас бұрын, **Express Freeze** функциясын 7 сағат қосып қою керек.
- Ауа айналымының жақсырақ нәтижесін алу үшін, жәшіктер және сөрелер сияқты барлық ішкі бөліктерін салыңыз.

ЕСКЕРТПЕ

- Құрылғының ең жоғарғы мұздату көлемі тоңазытқыш бөлімнің ішіндегі техникалық жапсырмада берілген.
- Максималды мұздату мүмкіндігін қамтамасыз ету үшін, мұздатқыш температурасын ең суық температура параметріне орнатыңыз.

Азық-түлікті барынша көп мұздату

Көп мөлшердегі азық сақталуы керек болса, басқа барлық мұздатқыш тартпалары құрылғыдан алынуы керек және азық тікелей мұздатқыш бөліміндегі мұздатқыш сөрелеріне қойылуы тиіс.

22 Пайдалану

▲ ЕСКЕРТУ

- Тартпаларды алу үшін алдымен тартпалардағы азық-түлікті шығарыңыз, содан кейін тартпаларды абайлап тартып шығарыңыз. Әйтпесе, жарақат алып қалуыңыз немесе тартпаларды зақымдауыңыз мүмкін.

ЕСКЕРТПЕ

- Әрбір тартпаның пішіні әртүрлі болуы мүмкін, әрқайсысын өз орнына қойыңыз.

Екі жұлдызды бөлім

- Екі жұлдызды (******) себетті немесе тартпаны -12 °С және -18 °С аралығындағы температурада мұз және азық-түлікті қысқа мерзімге сақтау үшін қолдануға болады.
- Екі жұлдызды қатырылған азық-түлік камералары алдын ала қатырылған азық-түліктерді сақтауға, балмұздақ сақтауға немесе жасауға және мұз текшелерін жасауға жарамды.
- Екі жұлдызды камералар балғын азық-түліктерді қатыруға жарамды емес.

Өнім мүмкіндіктері

Құрылғының беті немесе бөліктері үлгі түріне байланысты өзгеше болуы мүмкін.

Сырты

*1 Осы мүмкіндік кейбір модельдерде ғана бар.

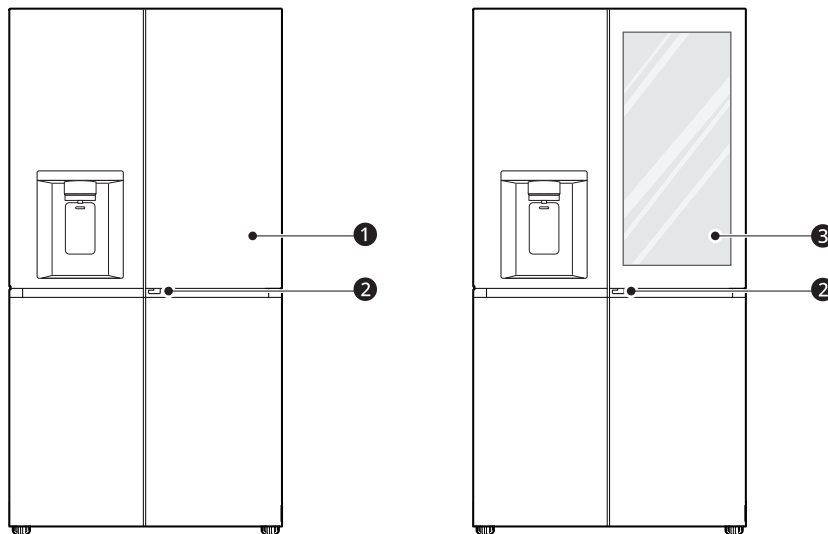

❶ Қосымша есік*1

Бұл – жиі қолданылатын заттарды сақтауға арналған ыңғайлы орын.

❷ Қосымша есік тұтқасы*1

Қосымша есікті ашады.

❸ InstaView қосымша есігі*1

InstaView қосымша есігіндегі бөлімі жиі қолданылатын тағам түрлеріне оңай қол жеткізуге мүмкіндік береді.

24 Пайдалану

Іші

*1 Осы мүмкіндік кейбір модельдерде ғана бар.

Door in Door үлгісі:

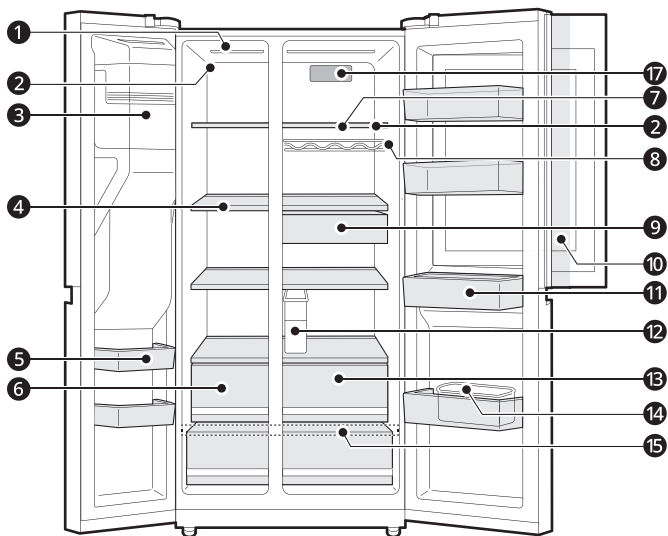

InstaView Door in Door үлгісі:

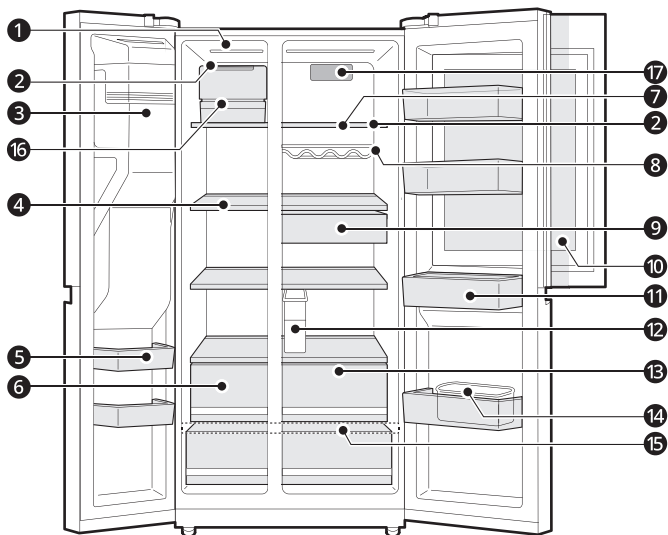

❶ ЖШД шамы

Құрылғының ішіндегі ЖШД шамдары есік ашылған кезде жанады.

❷ Температура датчигі*1

Бұл датчик тоңазытқыш бөліміндегі температураны анықтайды.

- Температураның дәлме-дәл анықталуы үшін, датчик пен азық-түлік арасындағы қашықтық жеткілікті болуы керек.

3 Автоматты мұз дайындағыш ^{*1}

Бұл жерде мұз автоматты түрде жасалып, сақталады.

4 Мұздатқыш сөресі

Ет, балық және балмұздақ сияқты мұздатылатын тағамдарды сақтауға арналған.

- Тағамды жылдам мұздату үшін оны жоғарғы сөренің сол жағына қойыңыз. Көбірек тағам сақтау қажет болса, оларды жоғарғы сөреден бастап ретімен қойыңыз. Аймақтағы тағам жылдам мұздайды.

5 Мұздатқыш есігіндегі себет

Мұздатылған тамақтың кіші пакеттерін сақтайды. Ұзақ уақыт бойы сақталатын балмұздақ немесе тамақты сақтамаңыз.

6 Мұздатқыш тартпасы

Ұзақ уақыт бойы сақталуы тиіс тамақты сақтауға арналған.

7 Тоңазытқыш сөресі

Салқындатылған тағамдар мен балғын тағамдарды сақтайды.

- Ылғалдылығы қатты тағамдарды сөренің алдыңғы жағында сақтайды.
- Сөрелердің нақты саны үлгісіне байланысты өзгеріп отырады.

8 Бөтелке сөресі ^{*1}

Контейнерлер мен биік бөтелкелерді бөтелке сөресінде сақтайды.

⚠ ЕСКЕРТУ

- Қысқа бөтелкелерді немесе контейнерлерді сақтамаңыз. Заттар құлап, жарақаттануға немесе құрылғының зақымдануына себеп болуы мүмкін.

9 Жеңіл тамақ тартпасы ^{*1}

Салқындатылатын тағамдардың шағын бумаларын сақтауға арналған.

10 Door in Door бөлімі ^{*1}

Дүкендерде сусындар мен тағамдар сияқты жиі қолданылатын тамақ өнімдері.

11 Тоңазытқыш есігіндегі жәшік

Тоңазытылған тағамдар, сусындар мен тұздықтар контейнерлерінің кішкентай бумалары сақталатын орын.

12 Су тұратын бак ^{*1}

Диспенсерге берілетін суды сақтайды. Қолмен толтыруды қажет етеді.

13 Тоңазытқыш тартпасы

Жемістер мен көкөністерді мүмкіндігінше ұзақ уақыт бойы балғын күйде сақтау үшін сақтайды.

14 Жұмыртқа жәшігі ^{*1}

Жұмыртқаны сақтау үшін пайдаланылады.

26 Пайдалану

- Оны мұз дайындайтын ұяшық ретінде пайдалануға немесе тоңазытқыштың жоғарғы жағындағы сөреге не көкөністерге арналған тартпаға қоюға болмайды.

15 Төменгі тартпа қақпағы

Бұл — төменгі тартпа қақпағы.

⚠ ЕСКЕРТУ

- Төменгі сөренің алдыңғы жағына ештеңе сақтамаңыз. Заттар құлап, жарақатқа немесе құрылғының зақымдалуына себеп болуы мүмкін.

16 Крафт мұзын дайындағыш аппарат*1

Бұл жерде крафт мұзы автоматты түрде жасалып, сақталады.

17 Ауа сүзгісі*1

Тоңазытқыш бөлімдегі жағымсыз иісті жояды.

Басқару панелі

Әр үлгіде өзінің нақты басқару панелі бар.

Басқару панелі және функциялары

*1 Осы мүмкіндік кейбір модельдерде ғана бар.

Басқару панелі

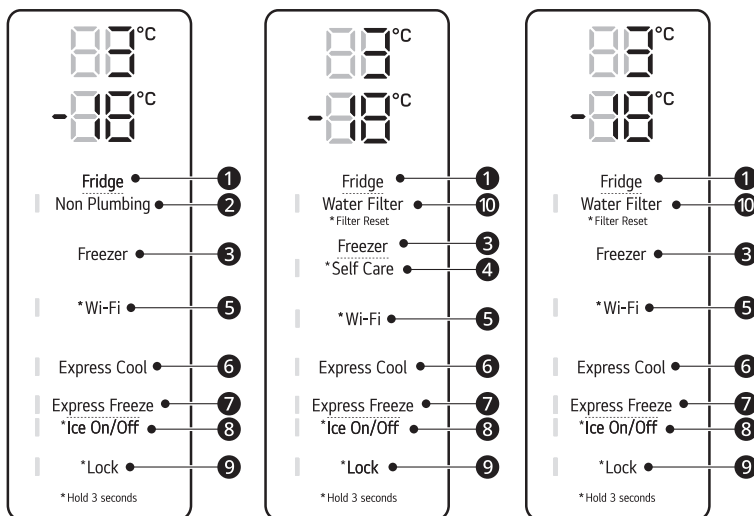
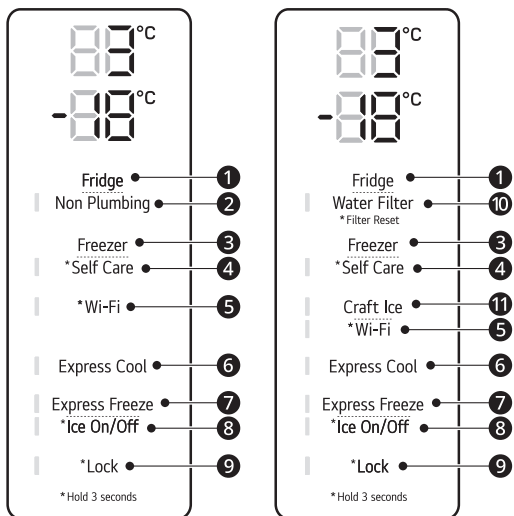

28 Пайдалану

Диспенсердің басқару панелі

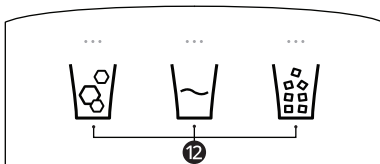

1 Fridge

1 °C және 7 °C аралығындағы қажетті температураны таңдау үшін осы түймені қайта-қайта басыңыз.

- Тоңазытқыштың әдепкі температурасы – 3 °C.

ЕСКЕРТПЕ

- Нақты бастапқы температура тағам күйіне байланысты өзгеріп отырады, көрсетілген температура мақсатты температура болып табылады, ол құрал ішіндегі нақты температура емес.

2 Non Plumbing*1

Non Plumbing белгішесі су диспенсерінің бағы дұрыс орнатылған кезде жанады.

3 Freezer

-23 °C және -15 °C аралығындағы қажетті температураны таңдау үшін осы түймені қайта-қайта басыңыз.

- Мұздатқыштың әдепкі температурасы – -18 °C.

4 Self Care*1

Судың шығуын таза ұстау үшін ультрафиолет сәулесі қолданылады. Ультрафиолетпен тазарту функциясы сағат сайын 10 минут автоматты түрде жұмыс істейді немесе кез келген уақытта қолмен қосыла алады.

Қолмен іске қосу үшін осы батырманы басыңыз.

ЕСКЕРТПЕ

- Бұл функция **Water** батырмасы басылған сайын, егер ол жұмыс істеп тұрса, бір сәтте тоқтайды және функцияны 1 сағаттан кейін жалғастырады.
- Бұл функция **Self Care** өзін-өзі күту түймесін баспай-ақ, сағат сайын автоматты түрде 10 минут жұмыс істейді.
- Ультракүлгін сәулемен тазалау функциясы іске қосылса, диспенсердің басқару панеліндегі жарықдиод жанады.
- **UVnano** - ультрафиолет сөздерінен және оның бірлігі, нанометрден шыққан күрделі сөз.

5 Wi-Fi

Бұл түйме құрылғыға үйдің Wi-Fi желісіне қосылуға мүмкіндік береді. **LG ThinQ** қолданбасын бастапқы орнату туралы ақпарат алу үшін «Смарт функциялар» бөлімін қараңыз.

6 Express Cool

Бұл функция көкөніс, жеміс және басқа өнімдер сияқты азық-түліктің үлкен мөлшерін жылдам салқындата алады.

- Бұл функция түймені әрбір басқан сайын қосылады және өшіріледі.
- Бұл функция белгілі бір мерзім өткен соң автоматты түрде тоқтайды.

7 Express Freeze

Бұл функция мұздың көп мөлшерін немесе қатқан тағамдарды жылдам мұздатуы мүмкін.

- Функцияны 20 сағатқа іске қосу үшін **Express Freeze** түймесін басыңыз. Функция 20 сағаттан кейін автоматты түрде өшеді.
- Бұл функция түймені әрбір басқан сайын қосылады және өшіріледі.
- Бұл функция белгілі бір мерзім өткен соң автоматты түрде тоқтайды.

8 Ice On/Off

Автоматты мұз дайындағышты қосу/өшіру үшін **Ice On/Off** түймесін үш секунд басып тұрыңыз.

9 Lock

Құлыптау функциясы дисплейдегі басқа түймелерді өшіреді.

- Басқару панелінің түймелерін құлыптау үшін индикатор шамы жанып, функция іске қосылғанша, **Lock** түймесін 3 секунд басып тұрыңыз.
- Функцияны өшіру үшін индикатор шамы мен функция өшкенше, **Lock** түймесін 3 секунд басып тұрыңыз.

10 Water Filter*1

Индикатор шамы жанған кезде, су сүзгісін ауыстырыңыз.

11 Craft Ice*1

6 ICE, **3 ICE** немесе **Off** режимін орнату үшін **Craft Ice** түймесін басыңыз.

ЕСКЕРТПЕ

- Көбірек мұз жасау үшін **6 ICE** режимін, ал мұз мөлдір болуы үшін, **3 ICE** режимін таңдаңыз.
- **Craft Ice** режимін ауыстыру үшін:
 - 1) **Craft Ice** түймесін басыңыз. Сол кезде қазіргі режим пайда болады.
 - 2) Қажетті **Craft Ice** режимін таңдау үшін **Craft Ice** түймесін қайта-қайта басыңыз.
 - 3) 5 секунд кідірістен кейін соңғы режим сақталып, дисплей қалыпты күйге келеді.

12 Сужәне мұз түрі*1

Диспенсердің басқару панеліндегі түймелерден диспенсердің қажетті режимін таңдаңыз. Диспенсер қосқышын шыны немесе басқа ыдыспен басып, текшеленген мұзды, суды немесе ұсақталған мұзды алыңыз.

ЕСКЕРТПЕ

- Көрсетілетін температура құрылғының ішіндегі нақты температура емес, мақсатты температура болып табылады.
- Құрылғы ішіндегі нақты температура келесі факторларға тәуелді: бөлме температурасы, тамақ мөлшері және құрылғы орналасқан жердегі есіктердің ашылу жиілігі. Осы факторларды есепке ала отырып, температураларды орнатыңыз.

30 Пайдалану

ЕСКЕРТПЕ

- Тазалау кезінде басқару панеліне саусақ немесе дене тиіп кетсе, түйме функциясы жұмыс істеуі мүмкін.
- Бұл құрылғыда жерге тұйықтау қосылымы бар, ол тек дұрыс жұмыс істеуге ғана керек.

Мұз және су диспенсері

Мұз және су диспенсерін қолданар алдында

⚠ ЕСКЕРТУ

- Балалардың диспенсермен ойнап, оны зақымдап алмауы үшін, балаларды диспенсерге жақындатпаңыз.
- Мұздың бірінші азғантай топтамаларын шығарып алыңыз (шамамен 20 текше мұз және 7 стақан су). Бұл әрекетті құрылғы ұзақ уақыт бойы пайдаланылмай тұрған жағдайда да орындау қажет.
- Егер су беру жүйесі 48 сағат ішінде пайдаланылмаса, оны тазартыңыз. Егер су 5 күн бойы ағызылмаса, су құбырына жалғанған су жүйесін шайыңыз.
- Су беру жүйесін тазарту үшін, суды диспенсер арқылы шамамен 5 минут ағызып, алғашқы бірнеше мұз бөлігін пайдаланбаңыз.
- Суды ағызу немесе мұзды алу кезінде жұқа кристалды шынаяқты немесе фарфор ыдысты пайдаланбаңыз.

ЕСКЕРТПЕ

- Су шығып жатқанда, мұздатқыш есігін ашсаңыз, суды беру тоқтатылады.
- Су, мұз текшелері немесе ұсақ мұз құйылып жатқан кезде тоңазытқыш есігін ашқан жағдайда, құю кідіріледі. Есікті жапқанда алдында таңдалған заттың құйылуы жалғасады.
- Егер шыныаяқ тоғыны шағын болса, су стаканнан шашырай ағып кетуі мүмкін немесе оған мүлде құйылмауы мүмкін.

- Суды, мұз текшелерін немесе ұсақ мұзды құйғанда диаметрі 68 мм-ден үлкен болатын тоғыны бар шынаяқты пайдаланыңыз.
- Мұз дайындағыш кіші мұз текшелерін өндіргенде немесе мұз текшелері бір-біріне жабыса бастаса, су бағындағы судың жеткіліксіз мөлшеріне байланысты мұз дайындағышына жеткізілген судың мөлшері аз болуы мүмкін. Мұз жиі пайдаланылмағанда немесе мұздатқыш тым жылы температураға орнадылғанда да текшелер бір-біріне жабысуы мүмкін.
- Су сүзгісін ауыстырғаннан кейін сүтті/бұлтты судың ағуы қалыпты жағдай. Судағы бұл ауа ақырында тазарады және осы ауысу кезінде ішуге қауіпсіз болады.

Мұз және су диспенсерін қолдану

- 1 Диспенсердің **1** таңдау түймесін басыңыз, сол кезде сізге қажет белгішенің жоғарғы жағындағы жарықдиод жанады.

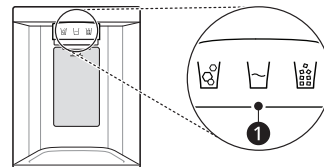

- 2** Дозаланған мұзды, суды немесе ұсақталған мұзды ағызу үшін диспенсер қалақшасын **2** стаканмен немесе басқа ыдыспен басыңыз.

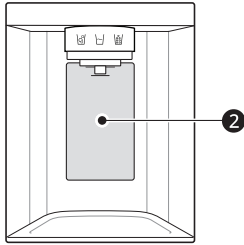

Диспенсер науасын тазалау

Аймақты толығымен дымқыл шүберекпен сүртіп алыңыз. Су не мұз шашырайтындықтан, диспенсер науасы тез су болып кетуі мүмкін.

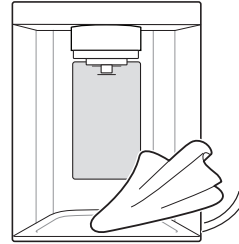

ҚАЗАҚША

Диспенсерді тазалау

Мұз және су шығысын тазалау

Диспенсердің су шығатын **1** немесе мұз шығатын **2** жерін таза шүберекпен жиі тазалап тұрыңыз, себебі ол тез кір болып кетеді.

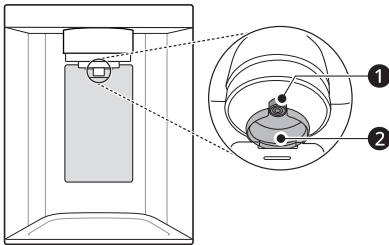

Су бағын сумен толтыру

Осы мүмкіндік кейбір модельдерде ғана бар. Су бағында автоматты мұз жасағышта мұз жасау үшін жіберілетін немесе пайдаланылатын су бар.

- 1** Тұтқаны ұстап тұрып, су диспенсерінің бағын тартып шығарыңыз.

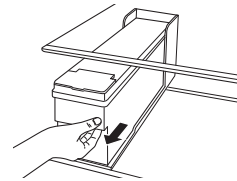

ЕСКЕРТПЕ

- Шүберектің түгі су шығатын жерлерге жабысып қалуы мүмкін.

- 2** Су диспенсері бағының қақпағын немесе жапқышын ашыңыз.

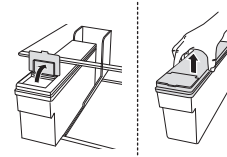

- 3** Су диспенсері бағының ішінде белгіленген анықтамалық сызыққа дейін сүзгіден өткен

32 Пайдалану

бөтелкедегі суды немесе сүзгіден өткен таза суды құйыңыз. (Жалпы сыйымдылығы: 4 л)

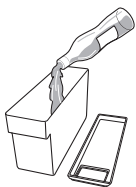

- 4** Су толтырғаннан кейін, су диспенсері багының қақпағын немесе жапқышын жабыңыз.

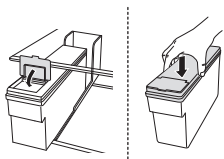

- 5** Су диспенсерінің бағын тоңазытқыш сөресіне қайта орнатыңыз.

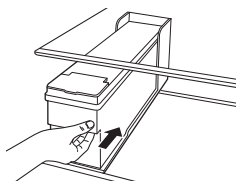

⚠ АБАЙЛАҢЫЗ

- Мұз дайындағыштың немесе диспенсердің суға арналған бағын тек ауыз суымен толтырыңыз.
- Су багына судан басқа сусындарды немесе ыстық су құюға болмайды.

⚠ ЕСКЕРТУ

- Су диспенсерінің бағын алғанда немесе жинақтағанда, шамадан тыс күш немесе соққыны қолданбаңыз. Олай жасасаңыз, жабдықтың зақымдалуы немесе жарақаттануы мүмкін.

- Диспенсер багына балаларды жолатпаңыз.

ЕСКЕРТПЕ

- Жабдықты орнатқан соң, су диспенсерінің бағын пайдаланар алдында оған су құймас бұрын, оны жуу керек.
- Су диспенсерінің бағын жабдықта дұрыс орналастырылғанын тексеріңіз. Егер дұрыс жинақталмаса, бақтағы су жабдықтың ішіне ағуы мүмкін.
- Егер су диспенсерінің бағындағы су жеткіліксіз болса, ол мұз текшесінің өлшеміне және санына әсер етуі мүмкін және мүлде мұз жасалмай қалуы мүмкін.
- Су диспенсерінің бағында су болмаса, диспенсердің суық су және мұз жасау функциясын пайдалану мүмкін емес. Су диспенсерінің бағында судың бар-жоқтығын тексеріп, егер жоқ болса, сумен толтырыңыз.
- Су бағын алмас бұрын, суды құйғаннан соң немесе мұз жасалған соң, кем дегенде 15 секунд күтіңіз.
- Диспенсерге және автоматты мұз дайындағышқа су құйылғанда, су бағынан дыбыстың шығуы қалыпты болады. Бұл ақаулықтың белгісі емес.

Автоматты мұз дайындағыш

Осы мүмкіндік кейбір модельдерде ғана бар. Сатып алған модельге байланысты бұл функция өзгеріп отыруы мүмкін.

Бөлмедегі мұз дайындағышты пайдаланбас бұрын

- Мұз дайындағышы қалыпты түрде мұзды құрылғының бастапқы орнатылуынан шамамен 48 сағат уақыт өткен соң жасайды.
- Мұз контейнері мұзбен толықтай толтырылған болса, мұз өндіру тоқтатылады.
- Мұз контейнеріне мұздың түсіп қалу дыбысы қалыпты болып табылады.

- Мұз текшелері мұз контейнерінде ұзақ уақыт бойы сақталса, олар бір-біріне жабысып қалады да, оларды бөлшектеу қиынға соғуы мүмкін. Ондай жағдайда мұз контейнерін босатып, жаңа мұз текшелерін жасап қойыңыз.

⚠ ЕСКЕРТУ

- Су сүзгісін ауыстырғаннан кейін сүтті немесе бұлтты судың ағуы қалыпты жағдай. Судағы бұл ауа ақырында тазарады және осы ауысу кезінде ішуге қауіпсіз болады.
- Құйылған алғашқы мұз бен суда сумен қамтамасыз ету желісінен немесе су бағынан бөлшектер немесе иіс болуы мүмкін.
- Түссіздендірілген мұз құйылған жағдайда, су бағы мен сумен қамтамасыз ету желісіндегі ықтимал қайнар көзді тексеріңіз. Егер мәселе шешілмесе, LG Electronics тұтынушыларының ақпараттық орталығына хабарласыңыз. Мәселе шешілмегенше мұз не суды қолданбаңыз.
- Мұздың шығатын жерін немесе автоматты мұз дайындағышты қолмен немесе құралмен ұстауға болмайды.
- Стақанға су немесе басқа да сусын құймас бұрын, оған мұз салыңыз. Егер ішінде сұйықтығы бар стақанға мұз салатын болсаңыз, сұйықтық шашырауы мүмкін.
- Өте жіңішке немесе терең стақан пайдаланбаңыз. Мұз өткелде кептеліп, құрылғының жұмысына әсер етуі мүмкін.
- Стақанды мұз шығатын саңылаудан тиісті қашықтықта ұстаңыз. Стақан өте жақын болса, мұз берілмей қалуы мүмкін.
- Егер демалысқа кететін болсаңыз немесе ұзақ уақыт бойы электр қуаты болмаса, мұз контейнеріндегі мұзды шығарып тастаңыз. Еріген мұздың суы диспенсерден еденге тамшылауы мүмкін.

ортаның температурасына, есіктің ашылу жиілігіне, жабдықтың ішінде сақталған азық-түліктің мөлшеріне, т. б.) байланысты әртүрлі болуы мүмкін.

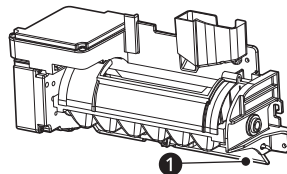

- ① Автоматты өшіру (датчик таянышы)

Мұздатқыштың мұз дайындағышын пайдаланбас бұрын

ЕСКЕРТПЕ

- Құрылғы іштей орнатылғаннан шамамен 48 сағат өткеннен кейін, мұз дайындағыш мұз жасауды бастайды.
- Құрылғыны орнатқаннан кейін мұздың алғашқы бірнеше топтамасын лақтырып тастаңыз.
- Мұз контейнеріне мұздың түскен дыбысы қалыпты болып табылады.
- Мұз контейнері мұзбен толықтай толтырылған болса, мұз өндіру тоқтатылады.
- Мұздың мөлшері жәні пішіні орта жағдайларына (құрылғы айналасындағы орта температурасы, есіктің ашылу жиілігі, құрылғыда сақталған тамақ мөлшері, су қысымы, т. б.) байланысты әртүрлі болады.
- Қуат өшіп қалған кезде, мұз контейнеріндегі мұзды лақтырыңыз.

Бөлмедегі мұз дайындағыш

Қолайлы жағдайларда 24 сағаттық мерзімде автоматты мұз дайындағыш автоматты түрде 70–182 текше жасай алады. Бұл мөлшер қоршаған ортаға (құрылғы айналасындағы

34 Пайдалану

Мұздатқыштың мұз дайындағышы (крафт мұзы)

Осы мүмкіндік кейбір модельдерде ғана бар.

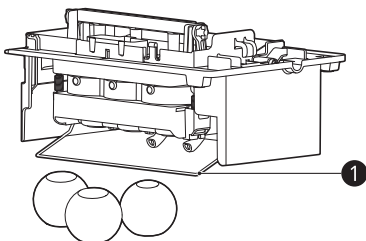

1 Сүңгі тұтқасы

⚠ ЕСКЕРТУ

- Ішкі мұз ыдысына дөңгелек мұз салмаңыз, себебі ол мұз бен су диспенсерін зақымдауы мүмкін.

ЕСКЕРТПЕ

- Құрылғы іштей орнатылғаннан шамамен 48 сағат өткеннен кейін, мұз дайындағыш мұз жасай бастайды. Мұздың алғашқы топтамасы дөңгелек және тегіс болмауы мүмкін.
- Орнатудан немесе су сүзгісін ауыстырғаннан кейін шыққан мұздың алғашқы топтамасы жартылай дөңгелек немесе ішінде ауа көпіршіктері болуы мүмкін.
- Су қысымы 20 фунт/кв. дюймнен (138 кПа) аз болса немесе кері осмосты орнату жүйесі қолданылса, мұз пішіні әртүрлі болуы мүмкін.
- Құрылғы орнатылған жердегі су сапасына және жұмыс жағдайларына байланысты мұз айғыз болып көрінуі ықтимал.
- Мұз контейнеріндегі мұз сынықтарын алып тастаңыз, себебі олар мұзға жабысып қалады.
- Қуат қысқа уақытқа өшсе, мұздың бірінші топтамасын жасауға көбірек уақыт кетеді және мұз дөңгелек болмауы мүмкін. Қуат ұзақ уақыт өшірулі болса, мұз контейнеріндегі мұзды лақтырып тастаңыз.
- **Craft Ice** мұз дайындағышы бір уақытта дөңгелек мұздың 1 топтамасын (3 дана) жасайды.

- **Craft Ice** мұз дайындағышы **3 ICE** режимінде болса, 24 сағат сайын дөңгелек мұздың 1 топтамасын (3 дана) жасайды. Сондай аралықта **Craft Ice** мұз дайындағышы **6 ICE** режимінде болса, дөңгелек мұздың 2 топтамасын (жалпы 6 дана) жасайды.
- Көбірек мұз жасау үшін **6 ICE** режимін, ал мұз мөлдір болуы үшін, **3 ICE** режимін таңдаңыз.
- Мұз жасауға кететін уақыт жұмыс жағдайларына байланысты әртүрлі болады.
- Мұз контейнерінде дөңгелек мұздың 20–30 данасы сақталады.

Мұз контейнерін алып тастау/қайта орнату

Тек қана ұсақ мұз пайдаланылса, мұз өткелі/диспенсері қыраумен бұғатталуы мүмкін. Мұз контейнерін шығарып алу және өткелді резеңке қалақшамен тазалау арқылы жиналатын қырауды кетіріңіз. Мұз текшелерін жүйелі түрде құю да қыраудың пайда болуына жол бермеуге көмектесе алады.

- 1 Автоматты мұз дайындағышты өшіріңіз. Басқару панеліндегі **Ice On/Off** түймесін 3 секунд басыңыз.
- 2 Автоматты мұз дайындағыштың қақпағын ұстап тұрып, жоғары көтеру арқылы алып тастаңыз.

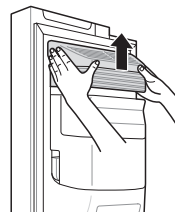

- 3** Мұз контейнерін екі қолыңызбен ұстап тұрып, жоғары көтеру арқылы тартып шығарыңыз.

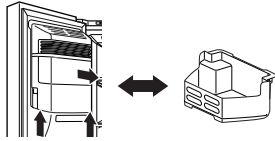

- 4** Есіктегі мұз себетті салу үшін оны алу процедурасын кері ретпен орындаңыз.

⚠ ЕСКЕРТУ

- Автоматты мұз дайындағыштың механикалық бөліктерін ұстамаңыз не құралаңызды тигізбеңіз. Әйтпесе құрылғы зақымдалуы немесе өзіңіз жарақат алуыңыз мүмкін.
- Автоматты мұз дайындағышты бөлшектеуге, жөндеуге немесе конструкциясына өзгеріс енгізуге тыйым салынады. Бұл тапсырмалар тек қызмет көрсетуші маман тарапынан орындалуы тиіс.
- Автоматты мұз дайындағыштың ауыстырып-қосқышы қосулы күйге орнатылған кезде, мұздатқыш есігі ашылған соң, автоматты мұз дайындағыш үздіксіз жұмыс істеп тұратындықтан сақ болуыңыз керек.
- Балаларды диспенсерге жақындатпаңыз.
- Мұз контейнерін қайта орнатқан кезде, оның дұрыс қойылғанына көз жеткізіңіз. Егер ол қисайса немесе тегіс тұрмаса, датчиктің дұрыс жұмыс істеуіне байланысты мұз дайындамауы мүмкін.

Мұз дайындағышты іске қосу/өшіру

Автоматты мұз дайындағышты қосу/өшіру үшін басқару панеліндегі **Ice On/Off** түймесін үш секунд басып тұрыңыз.

Қалыпты жағдайда шығатын дыбыстар

- Су желісі қосылмаған болса, мұз дайындағыштың қуатын қосулы күйде қалдырсаңыз, мұз дайындағыш зақымдалады.
- Мұз дайындағышқа су толғанда, оның су клапаны ызыңдайды. **Ice On/Off** түймесі **On** күйіне орнатылса, ол су берілмегеннің өзінде ызыңдайды. Оны тоқтату үшін **Ice On/Off** түймесін **Off** күйіне орнатыңыз.
- Мұз дайындағышқа су толтырылған кезде, мұздың контейнерге түскен және судың құбырларда аққан дыбысы естіледі.

Демалысқа дайындалу

Ice On/Off түймесін **Off** (Өшірулі) күйіне орнатып, құрылғыға берілетін суды тоқтатыңыз.

ЕСКЕРТПЕ

- **Ice On/Off** түймесін **Off** (Өшіру) үшін мұз контейнерін босату керек.

Қоршаған орта температурасы мұз қататын көрсеткіштен төмен түсіп кетсе, су желілерінің және қосылған жерлердің жарылуы себебінен су ағыуына байланысты мүлікті зақымдап алмау үшін білікті техник маманды шақырып, су беру жүйесіндегі суды төгіп тастатқызыңыз.

InstaView

Осы мүмкіндік кейбір модельдерде ғана бар.

Есіктегі InstaView есігін пайдалану

InstaView Door in Door функциясы тоңазытқыштың есігін ашпастан сусындар мен жеңіл тамақтар сияқты жиі қолданылатын

36 Пайдалану

тағамдардың қаншалықты қалғанын көруге мүмкіндік береді.

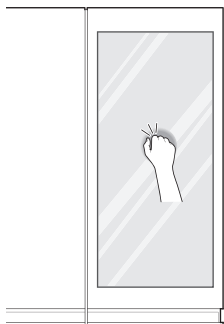

- 1 **Door in Door** жарық диодының шамын қосып, өшіру үшін әйнекті екі рет қағыңыз.
- 2 Он секундтан кейін жарық диодты шам автоматты түрде өшеді.

⚠ ЕСКЕРТУ

- Құрылғының негізгі есігін қосымша есігі ашық болғанда, ал қосымша есігін негізгі есік ашық болғанда ашпаңыз. Қосымша есік құрылғының жиегіне тиіп кетіп, зақымдалуы мүмкін.

ЕСКЕРТПЕ

- Мұздатқыштың сол немесе оң жақ есігі жабылғаннан кейін, **InstaView Door in Door** функциясы 2 секундқа өшеді және мұз диспенсері қолданылып жатқан кезде, бірден өшеді.
- Әйнектің орталық аймағын қағыңыз. Әйнектің шеткі жақтарын қақсаңыз, **InstaView Door in Door** функциясы дұрыс жұмыс істемейі мүмкін.
- Әйнекті дыбыс шығатындай қаттырақ қағыңыз.
- Тоңазытқыштың жанында қатты дыбыс шығатын болса, **InstaView Door in Door** функциясы іске қосылуы мүмкін.
- Шыны есікті құрғақ шүберекпен тазалаңыз. Қатты дақтарды кетіру үшін, таза шүберекті жылымшы сұға немесе шыны тазалағышқа

әлсіз малыңыз. Шыны тазалағышты шыны есікке тіке бүркімеңіз.

Қосымша есік

Осы мүмкіндік кейбір модельдерде ғана бар.

Қосымша есікті пайдалану

Есіктің төменгі жағындағы иінтіректі есік ішіндегі есік ашылғанша жоғары тартыңыз. Қосымша есіктің ішіндегі және оның айналасындағы себеттердегі орын жеткілікті, сондықтан тағамдарыңызды реттеп қоюға болады.

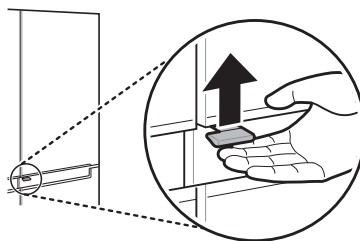

⚠ ЕСКЕРТУ

- Құрылғының негізгі есігін қосымша есігі ашық болғанда, ал қосымша есігін негізгі есік ашық болғанда ашпаңыз. Қосымша есік құрылғының жиегіне тиіп кетіп, зақымдалуы мүмкін.

Тартпа

⚠ ЕСКЕРТУ

- Тартпаларды шығармас бұрын, оның ішіндегілерін босатыңыз. Сондай-ақ оларды екі қолыңызбен шығарып, қайта орнына қойыңыз.
- Тартпаларды шығарып, оларды қайта орнатпас бұрын, тоңазытқыштың есіктері толықтай ашық тұрғанына көз жеткізіңіз.

Көкөніс тартпасын пайдалану

Осы мүмкіндік кейбір модельдерде ғана бар. Иініркті екі бағытқа сырғыту арқылы көкөніс контейнер тартпасындағы ылғалдықты басқаруға болады.

- Егер сол жаққа қарай жылжытылған болса, ауа бағыттаушы ашылады. Ылғалдылық деңгейін төмендету үшін ауа тартпа арқылы айналады.
- Егер оң жаққа жылжытылған болса, ауа бағыттаушы жабылып қалады және көкөністерге арналған контейнердегі ылғалдылықты сақтап тұрады.

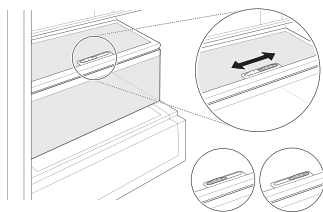

Тартпаларды алу/қайта орнату

- 1 Тартпаның ішіндегі нәрселерді алыңыз. Көкөністерге арналған тартпалардың тұтқасын ұстап тұрып, оларды толығымен сыртқа қарай ақырындап тартыңыз.
- 2 Көкөніс тартпасын жоғары көтеріп, оны тартып шығарып алыңыз.

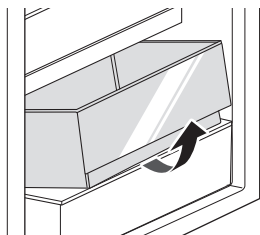

- 3 Тартпаны орнына алу процесін кері ретпен орындап салыңыз.

⚠ ЕСКЕРТУ

- Тартпаларды шығармас бұрын, оның ішіндегілерін босатыңыз. Сондай-ақ оларды екі қолыңызбен шығарып, қайта орнына қойыңыз.
- Тартпаларды шығарып, оларды қайта салмас бұрын, тоңазытқыштың есіктері толықтай ашық тұрғанына көз жеткізіңіз.

ҚАЗАҚША

Сөре

⚠ ЕСКЕРТУ

- Әйнектен жасалған сөрелер ауыр болады. Оларды алған кезде ерекше мұқият болыңыз.
- Әйнектен жасалған сөрелер суық болса, оларды жылы сумен тазалауға болмайды. Сөрелер температураның күрт өзгеруіне немесе соққыға байланысты сынып кетуі мүмкін.

Сөрелі алу/қайта салу

- 1 Сөрелің алдыңғы жағын жоғары қарай көтеріңкіреп, сөрелі тік көтеріңіз.
- 2 Сөрелі тартып шығарыңыз.

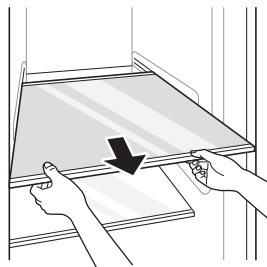

- 3 Оларды алу процесінің кері тәртібімен салыңыз.

⚠ ЕСКЕРТУ

- Әйнектен жасалған сөрелер ауыр болады. Оларды алған кезде ерекше мұқият болыңыз.

38 Пайдалану

⚠ ЕСКЕРТУ

- Әйнектен жасалған сөрелер суық болса, оларды жылы сумен тазалауға болмайды. Сөрелер температураның күрт өзгеруіне немесе соққыға байланысты сынып кетуі мүмкін.
- Сөрелердің екі жағы бірдей деңгейде тұрғанына көз жеткізіңіз. Бұл ережені сақтамау салдарынан сөрелер құлауы немесе тағам төгіліп-шашылуы мүмкін.

Есіктегі себет

Есіктегі себетті алу/қайта салу

- 1 Жәшіктің екі ұшын бірге ұстап тұрып, оны жоғары қарай тарту арқылы шығарып алыңыз.

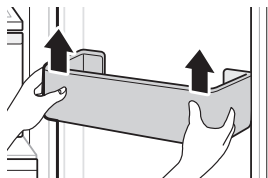

- 2 Есіктегі себеттерді қалай шығарсаңыз, сол қадамдарды кері ретпен орындаңыз.

SMART ФУНКЦИЯЛАРЫ

LG ThinQ қолданбасы

Бұл функция тек Wi-Fi желісі бар үлгілерде қолжетімді.

LG ThinQ қолданбасы смартфон арқылы құрылғыны басқаруға мүмкіндік береді.

LG ThinQ қолданбасының функциялары

Ыңғайлы смарт функцияларды пайдаланып, смартфонның арқылы құрылғыңызды басқарыңыз.

Smart Diagnosis

- Құрылғыны пайдалану кезінде мәселе болса, бұл Smart Diagnosis мүмкіндігі сізге мәселені диагностикалауға көмектеседі.

Параметрлер

- Құрылғы мен қолданбада әртүрлі опцияларды орнатуға мүмкіндік береді.

ЕСКЕРТПЕ

- Егер сымсыз роутеріңізді, интернет провайдеріңізді немесе құпия сөзді ауыстыратын болсаңыз, **LG ThinQ** қолданбасынан тіркелген құрылғыны жойып, оны жаңадан тіркеңіз.
- Құрылғыны жетілдіру мақсатында қолданба пайдаланушыларға ескертілместен өзгертілуі мүмкін.
- Ерекшеліктері үлгісіне қарай әр түрлі болуы мүмкін.

LG ThinQ қолданбасын пайдалану алдында

- 1 Құрылғы мен сымсыз бағдарлауыш арасындағы қашықтықты (Wi-Fi желісін) тексеріңіз.
 - Жабдық пен сымсыз роутер арасы тым алыс болса, сигнал беру деңгейі әлсірейді. Тіркеуге көп уақыт кетуі мүмкін немесе жабдық орнатылмауы мүмкін.

- 2 Смартфоныңыздағы **Мобильді интернет** немесе **Ұялы деректер** функциясын өшіріңіз.

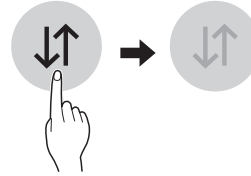

- 3 Смартфоныңызды сымсыз роутерге қосыңыз.

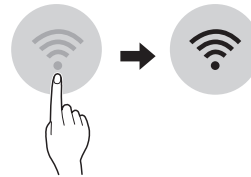

ЕСКЕРТПЕ

- Wi-Fi байланысын тексеру үшін басқару панеліндегі Wi-Fi индикаторы жанып тұрғанын тексеріңіз.
- Құрылғы 2,4 Гц Wi-Fi желілерімен ғана жұмыс істейді. Желінің жиілігін анықтау үшін интернет қызметінің провайдеріне хабарласыңыз немесе сымсыз бағдарлауыштың нұсқаулығын қараңыз.
- **LG ThinQ** қолданбасы желілік байланысқа немесе желілік байланысқа қатысты қандай да бір ақаулыққа, олқылықтарға немесе қателіктерге жауапты емес.
- Егер құрылғыны Wi-Fi желілеріне қосуда қандай да бір қиындықтар туындаса, ол көп жағдайда роутерге байланысты емес. Wi-Fi сигналының қуатын жақсарту үшін, Wi-Fi репитерін (диапазон кеңейткіші) сатып алыңыз.
- Үйдегі желі ортасына байланысты Wi-Fi байланысы қосылмауы мүмкін немесе ажырап кетуі мүмкін.
- Желілік байланыс интернет қызметінің провайдеріне байланысты да дұрыс жұмыс істемеуі мүмкін.

40 СМАРТ ФУНКЦИЯЛАРЫ

ЕСКЕРТПЕ

- Айналадағы сымсыз орта сымсыз желі қызметін баяулатуы мүмкін.
- Сымсыз сигналды тарату жүйесіндегі ақаулыққа байланысты, жабдықты тіркеу мүмкін емес. Жабдықты электр жүйесінен ажыратып, әрекетті қайталамас бұрын бір минуттай күтіңіз.
- Сымсыз роутердегі брендмауэр қосулы болса, оны өшіріңіз немесе оны ерекше жағдай ретінде қосыңыз.
- Сымсыз желінің атауы (SSID) ағылшын әріптері мен сандардан тұруы қажет. (Ерекше таңбаларды қолданбаңыз)
- Смартфонның пайдаланушы интерфейсі (UI) телефонның операциялық жүйесіне (OS) және өндірушіге байланысты әртүрлі болуы мүмкін.
- Егер роутердің қауіпсіздік протоколы **WEP** күйіне орнатылған болса, желіні орната алмауыңыз мүмкін. Оны басқа қауіпсіздік протоколдарына өзгертіңіз (**WPA2** ұсынылады) және өнімді қайтадан тіркеңіз.

Уақытша өшіру үшін, **Wi-Fi** түймесін 3 секунд басып тұрыңыз. Құралды тіркеу үшін, **LG ThinQ** бағдарламасын іске қосып, қолданбада берілген нұсқауларды орындаңыз.

ЕСКЕРТПЕ

- Wi-Fi функциясын өшіру үшін **Wi-Fi** түймесін 3 секунд бойы басып тұрыңыз. Wi-Fi көрсеткіші өшеді.

Сымсыз LAN модулінің сипаттамалары

Улгі	LCW-004
Жиілік диапазоны	2412–2472 МГц
Шығыс қуаты (Макс.)	IEEE 802.11 b: 17.82 dBm
	IEEE 802.11 g: 17.72 dBm
	IEEE 802.11 n: 16.61 dBm

Сымсыз функцияның б/ж нұсқасы: V 1.0

Пайдаланушының назарына, бұл құрылғы құрылғы мен дене арасындағы минималды 20 см қашықтықта орнатылып, пайдаланылуы керек.

LG ThinQ қолданбасын орнату

Google Play & Apple App дүкенінен смартфон арқылы **LG ThinQ** қолданбасын табыңыз. Жүктеу үшін нұсқауларды орындап, қолданбаны орнатыңыз.

Wi-Fi желісіне қосылу

Wi-Fi түймесін **LG ThinQ** қолданбасымен пайдаланғанда, құрылғыны үйдегі Wi-Fi желісіне қосу мүмкін болады. Wi-Fi көрсеткіші құрылғының желілік байланыс күйін көрсетеді. Wi-Fi көрсеткіші құрылғы Wi-Fi желісіне қосылған кезде жанады.

- **Құралды алғаш рет тіркеу**
Құралды тіркеу үшін, **LG ThinQ** бағдарламасын іске қосып, ішіндегі нұсқауларды орындаңыз.
- **Құралды қайта тіркеу немесе басқа пайдаланушыны тіркеу**

Бастапқы коды ашық бағдарламалық құрал ескертуі туралы ақпарат



Осы өнімдегі GPL, LGPL, MPL және басқа да бастапқы коды ашық лицензиялардағы бастапқы кодты алу үшін <https://opensource.lge.com> веб-торабына өтіңіз.

Бастапқы кодқа қоса, барлық қажетті лицензиялардың шарттарын, кепілдік міндеттерінен бас тарту құжаттарын және авторлық құқық туралы мәліметтерін алуға болады.

LG Electronics компаниясы сізге CD-ROM дискісінде ашық бастапқы кодты ақылы түрде береді. Қызмет ақысына opensource@lge.com мекенжайына электрондық хатпен сұрау

жіберілгеннен кейін мұндай үлестіруді орындау құны (мысалы, тасығыш, жеткізу және өңдеу құны) жатады. Бұл ұсыныс осы өнімді соңғы рет жібергеннен кейін үш жыл ішінде жарамды болады. Ұсыныс осы ақпаратты алған әр тұлға үшін жарамды болып келеді.

Smart Diagnosis

Бұл мүмкіндік тек  немесе  логотипі бар үлгілерде қолжетімді.

Бұл функция құрылғыға қатысты мәселелерді табу және шешу үшін қолданылады.

ЕСКЕРТПЕ

- LGE-ге байланысты емес себептер бойынша қызмет сыртқы факторларға байланысты жұмыс істемеуі мүмкін, мысалы, Wi-Fi қол жетімсіздігі, Wi-Fi қосылымының істен шығуы, қолданылған қолданбаларды сақтау саясаты немесе қосымшаның қол жетімді еместігі.
- Бұл мүмкіндік алдын ала ескертусіз өзгертілуі мүмкін және қайда орналасқаныңызға байланысты басқа түрде болуы мүмкін.

LG ThinQ қолданбасын ақаулықтарды диагностикалау үшін пайдалану

Wi-Fi жабдықталған құрылғыңызда мәселе орын алса, ол **LG ThinQ** қолданбасын пайдаланып ақаулықтарды жою туралы деректерді смартфонға тасымалдай алады.

- **LG ThinQ** қолданбасын іске қосып, мәзірде **Smart Diagnosis** мүмкіндігін таңдаңыз. **LG ThinQ** қолданбасында қамтамасыз етілетін нұсқауларды орындаңыз.

Мәселелерді диагностикалау үшін дыбыстық диагностикалауды пайдалану

Дыбыстық диагностикалау әдісін пайдалану үшін төмендегі нұсқауларды орындаңыз.

- **LG ThinQ** қолданбасын іске қосып, мәзірде **Smart Diagnosis** мүмкіндігін таңдаңыз. **LG ThinQ** қолданбасында дыбыстық диагностика үшін нұсқауларды орындаңыз.

1 Lock түймесін басып, құлыптау функциясын белсендіріңіз.

- Дисплей 5 минуттан ұзақ құлыптаулы тұрса, құлыпты алдымен өшіріп, содан кейін қайта белсендіруіңіз қажет.

2 Тоңазытқыш есігін ашыңыз да, телефонды жоғарғы оң жақ динамик саңылауына ұстап тұрыңыз.

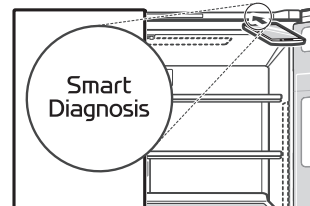

3 Деректерді тасымалдау аяқталғанша, телефонды үндеткіш жанында ұстап тұрып, **Freezer** түймесін үш секунд бойы немесе ұзағырақ басып тұрыңыз.

4 Деректерді тасымалдау аяқталғаннан кейін диагноз қолданбада көрсетіледі.

ЕСКЕРТПЕ

- Ең жақсы нәтижелер алу үшін үндер тасымалданып жатқанда телефонды жылжытпаңыз.

42 Қызмет көрсету

Қызмет көрсету

Тазалау

Жалпы тазалау бойынша кеңестер

- Азық-түлік мұздатқышта сақталып жатқанда қолмен жылыту, техникалық қызмет көрсету немесе тазалау салдарынан азық-түлік температурасы көтеріліп, сақталу мерзімі қысқарады.
- Азық-түлікке тиіп кетуі мүмкін беттерді тұрақты түрде тазалап тұрыңыз.
- Жабдықтың ішін не сыртын қатты қылшақпен, тіс қылшағымен немесе тұтанғыш материалдармен тазаламаңыз. Құрамында тұтанғыш заттар бар тазалау құралдарын пайдалануға болмайды. Бұл жабдықтың түссізденуіне әкелуі мүмкін немесе оны зақымдауы мүмкін.
 - Тұтанғыш заттар: спирт (этанол, метанол, изопропил спирті, изобутил спирті, және т.б.), сұйылтқыш, ағартқыш, бензол, тұтанғыш сұйықтық, қажағыш материал және т.б.
- Тазалап болғаннан кейін қуат сымының зақымдалмағанын тексеріңіз.

Сыртын тазалау

- Құрылғының сыртқы ауа желдеткіштерін шаңсорғышпен тазалаған кезде, электрондық бөліктеріне зақым келтіретін немесе электр тоғы соғу қаупін туғызатын статикалық зарядтың алдын алу үшін қуат сымын тоқтан ажырату керек. Құрылғының сенімді және үнемді жұмыс істеу күйін сақтау үшін артқы және бүйірлік желдету жабындарын жүйелі түрде тазалап тұру ұсынылады.
- Жабдықтың сартқы жағындағы ауа желдеткіштерін таза ұстаңыз. Ауа желдеткіштері бұғатталуы нәтижесінде өрттің шығуына немесе жабдықтың зақымдалуына әкеледі.
- Жабдықтың сырт жағы үшін таза губка немесе жұмсақ шүберек пен жылы судағы жұмсақ химиялық тазартқыш құралды

пайдаланыңыз. Жыратын немесе өткір тазартқыштарды пайдаланбаңыз. Жұмсақ шүберекпен мұқият құрғатып сүртіңіз. Тот баспайтын болаттан жасалған есіктерді тазалаған кезде лас шүберектерді пайдаланбаңыз. Арнайы шүберекті пайдаланып, сол бағытта текстурасы бойынша сүтіңіз. Бұл беттегі ластанулар мен түссізденулерді азайтуға көмектеседі.

Ішін тазалау

- Құрылғының ішінен сөрени немесе тартпаны алған кезде, жарақаттанудың немесе құрылғыны зақымдаудың алдын алу үшін, сөреден немесе тартпадан барлық сақталған тағамдарды алыңыз. Әйтпесе, сақталған тағамдардың салмағына байланысты жарақат алуыңыз мүмкін.
- Сөрелері мен тартпаларын шығарып алып, оларды сумен тазалаңыз да, қайта салмас бұрын мұқият кептіріп алыңыз.
- Есік тығыздауыштарын күнделікті ылғал жұмсақ сүлгімен сүртіп тұрыңыз.
- Есік жәшіктеріндегі төгілген заттар мен іздерді тазалап тұру керек, себебі олар жәшіктің сақтау мүмкіндігін нашарлатады және тіптен зақымдауы да мүмкін.
- Сөрелерді немесе контейнерлерді ешқашан ыдыс жуғыш машинада жумаңыз. Бұл бөлшектер жоғары температураның әсерінен деформациялануы мүмкін.
- Құрылғының автоматты мұздату жүйесі қалыпты жұмыс істеу режимінде оның бөліміне мұздың жиналмауын қамтамасыз етеді. Оның мұзын пайдаланушының ерітуі қажет емес.

Конденсатордың қақпағын тазалау

Конденсатордың қақпағын және желдету саңылауларын шаңсорғышпен және щеткамен тазалаңыз. Конденсатордың ирек түтігін жауып тұрған панельді алмаңыз.

Құрылғы тиімді жұмыс істеуі үшін оны 12 ай сайын жасап тұру керек.

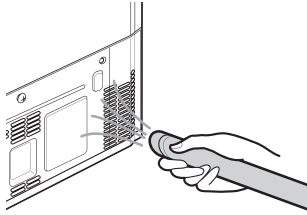

Су сүзгісі

Су сүзгісін ауыстырмас бұрын

⚠ АБАЙЛАҢЫЗ

- Осы өнімді орнату кезінде балаларға кішкене бөліктерге қол жеткізуге рұқсат бермеңіз.
- Жүйеге дейін немесе одан кейін тиісті дезинфекциясыз микробиологиялық тұрғыдан қауіпті немесе сапасы белгісіз сумен бірге қолдануға болмайды. Цистадан қорғайтын сертификатталған жүйелерді сүзгілейтін залалсыздандырылған суда қолдануға болады.

⚠ ЕСКЕРТУ

- Судың қысымы 827 кПа-дан асса, оны орнатпаңыз. Егер су қысымыңыз 827 кПа-дан асса, қысым шектейтін клапанды орнатыңыз. Судың қысымын қалай тексеруге болатындығын білмесеңіз, сантехник маманына хабарласыңыз.
- Гидравликалық соққы пайда болуы мүмкін жерлерге орнатпаңыз. Егер гидравликалық соққы жағдайлары болса, гидравликалық соққы ұстағышын орнатыңыз. Егер бұл жағдайды қалай тексеруге болатындығын білмесеңіз, сантехник маманына хабарласыңыз.
- Ыстық сумен жабдықтау желілеріне орнатпаңыз. Бұл сүзгі жүйесіндегі судың максималды жұмыс температурасы 37,8 °C құрайды.

- Сүзгіні мұздап қалудан сақтаңыз. Температура 4,4 °C төмендеген кезде сүзгіні тазалаңыз.
- Бір реттік үзгі картриджін әр 6 айда бір рет, номиналды сыйымдылығымен немесе ағын жылдамдығының айтарлықтай төмендеуі орын алған жағдайда ауыстырып отыру **КЕРЕК**.
- Су жүйесінде кері ағынның алдын-алу құрылғысы орнатылған жерде жылу кеңеюіне байланысты қысымды басқаруға арналған қондырғы орнатылуы керек.
- Барлық түтіктер мен арматураның қауіпсіз және жылыстамайтынына көз жеткізіңіз.

ҚАЗАҚША

ЕСКЕРТПЕ

- Сынақ стандартты зертханалық жағдайда өткізілгенімен, оның нақты өнімділігі әр түрлі болуы мүмкін.
- Өнімнің көрсетілгендей орындалуы үшін өндірушінің ұсынған қондырғы, техникалық қызмет көрсету және сүзгіні ауыстыру талаптарын орындау қажет.

Су сүзгісін ауыстыру (құбыр жүйесіне қосылған үлгілер үшін)

*1 Осы мүмкіндік кейбір модельдерде ғана бар.

Сүзгіні әр 6 айда немесе индикатор шамдары жанғанда не су диспенсерінің шығыны азайғанда ауыстыру керек.

- Ауыстырылатын су сүзгісін сатып алу:
 - Ауыстырылатын картриджді пайдаланыңыз: ADQ736939**
 - Жергілікті дилерге немесе таратушыға барыңыз не LG Electronics тұтынушыларға арналған ақпараттық орталығына хабарласыңыз. Қосымша көмек алу үшін lg.com веб-сайтымызға кіріңіз.

44 Қызмет көрсету

Бұранда сомынының түрі*1

- 1 Қалпақшалы сомынды босатыңыз.

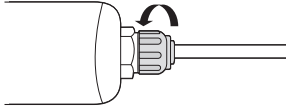

- 2 Боялған ❶ сызығы көрінгенше, су сүзгісінің қақпағынан құбырды тартып шығарыңыз.

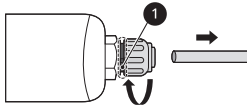

- 3 Құбырды су сүзгісінің қақпағына итере отырып, шеті толықтай орнатылғанын тексеріңіз.

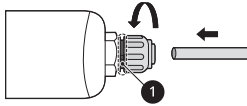

- 4 Қақпақшалы сомынды су сүзгіндегі боялған сызық көрінбей қалғанға дейін бұраңыз.

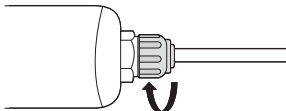

- 5 **Water Filter** түймесін үш секунд басып тұрыңыз. Ол **Replacement Filter** белгішесін қайта орнатады. Жаңа су сүзгісі белсендірілді.

- 6 Жүйеден ұсталған ауа мен кірді кетіру үшін суды шамамен 5 минутқа жіберіңіз.

Нық бекітілетін коннектор түрі*1

- 1 Қалпақшалы сомынды алыңыз.

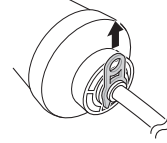

- 2 Құбырды су сүзгісінен тартып шығарыңыз.

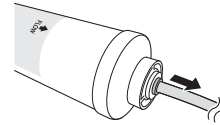

- 3 Құбырды су сүзгісіне итере отырып, шеті толықтай орнатылғанын тексеріңіз.

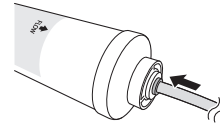

- 4 Қақпақшалы сомынды су сүзгіндегі боялған сызық көрінбей қалғанға дейін енгізіңіз.

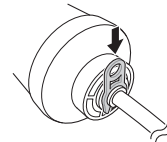

- 5 **Water Filter** түймесін үш секунд басып тұрыңыз. Ол **Replacement Filter** белгішесін қайта орнатады. Жаңа су сүзгісі белсендірілді.

- 6 Жүйеден ұсталған ауа мен кірді кетіру үшін суды шамамен 5 минутқа жіберіңіз.

⚠ ЕСКЕРТУ

- Сүзгілерді қажет болғанда ауыстырмау немесе LG компаниясы шығармаған су сүзгілерін пайдалану сүзгі картриджінің ағуына және жабдықтың зақымдалуына әкелуі мүмкін.

Қолдану жөніндегі нұсқаулық/сумен жабдықтау параметрлері

- Сүзгіден өткізу жылдамдығы: 1,9 л/мин
- Сумен қамтамасыз ету: Қоғамдық немесе жеке ауыз су көзі
- Су қысымы: 138–827 кПа
- Су температурасы: 0,6–37,8 °С
- Сыйымдылығы: 1892 литр

Иіс кетіргіш**Иіс кетіргішті қайта пайдалану**

Иіс кетіргіштегі иісті кетіріп, қайта пайдалануға болады.

- 1 Жоғарғы тоңазытқыш тартпасын тартып шығарыңыз.

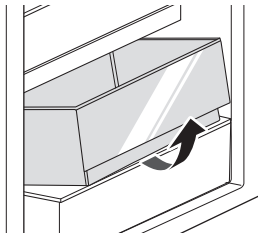

- 2 Иіс кетіргіштегі бұранданы бұрап алыңыз.

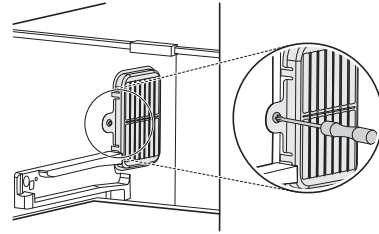

- 3 Иіс кетіргіштегі ілмектерді басып, шығарып алыңыз.

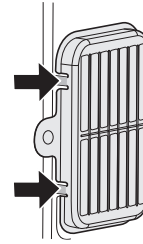

- 4 Иіс кетіргішті фенмен немесе күн көзінде кептіріңіз.

- Табиғи пальма ағашының ұнтағы иіс кетіргіштің иісті кетіру қабілетін арттырады. Шөгінді пайда болса да, оның зияны жоқ. Оны сұлгімен немесе шүберекпен сүртіп алыңыз.

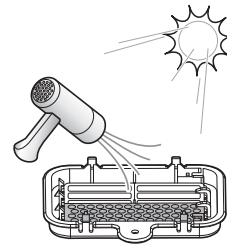
**⚠ ЕСКЕРТУ**

- Иіс кетіргішті сумен жумаңыз.

46 АҚАУЛАРДЫ ЖОЮ

АҚАУЛАРДЫ ЖОЮ**Қызмет көрсетуге шақырмастан бұрын****Мұз және су**

Белгілер	Ықтимал себебі мен шешімі
Автоматты мұз генераторы мұз өндірмейді немесе аз мөлшерде мұз өндіреді.	Жабдықты жақында орнаттыңыз ба? <ul style="list-style-type: none"> • Мұз генераторы жабдық орнатылған соң шамамен 48 сағат өткен соң мұзды қалыпты түрде өндіреді. • Егер тоңазытқыш бөлігінің температурасы тым суық болса, су сүзгісі қатып, мұз жасағышқа келетін судың ағуын тоқтата алады.
	Сумен жабдықтау түтігін жабдыққа қосып, жабдықтау клапанын аштыңыз ба? <ul style="list-style-type: none"> • Сумен жабдықтау түтігін жабдыққа қосып, жабдықтау клапанын толығымен ашыңыз.
	Сумен жабдықтау шлангісі бұгулі ма? <ul style="list-style-type: none"> • Егер сумен жабдықтау шлангісі бұгулі болса, су ағыны нашарлауы мүмкін.
	Жақын арада көп мөлшерде мұз алдыңыз ба? <ul style="list-style-type: none"> • Автоматты мұз генераторында көбірек мұз жасауға шамамен 24 сағат жұмсалады. Күте тұрыңыз.
	Басқару панеліндегі мұз генераторы қосқышын немесе автоматты мұз генераторының түймесін ҚОСУЛЫ күйіне қойдыңыз ба? <ul style="list-style-type: none"> • Автоматты мұз генераторындағы I түймесін басыңыз немесе басқару панелінде автоматты мұз генераторы үшін ON параметрін орнатыңыз. (Пайдалану бойынша қосымша мәлімет алу үшін LG Electronics веб-сайтына кіріңіз немесе смарт құрылғыны пайдаланыңыз.)
	Мұздатқыш камераның температурасы тым жоғары мәнге орнатылған ба? <ul style="list-style-type: none"> • Егер орнатылған температура тым жылы болса, мұз баяу өндіріледі не мүлде өндірілмейді. Автоматты мұз генераторы қалыпты жұмыс істеуі үшін мұздатқыш температурасын -18 °C-ге орнатыңыз.
	Жабдық есігін жиі ашатын ба едіңіз? <ul style="list-style-type: none"> • Егер жабдық есігін жиі ашсаңыз суық ауа шығып кетіп, мұз өндірілуінің жылдамдығы азаяды. Жабдық есігін жиі ашып-жаппаңыз.
	Жабдық есігі толығымен жабық па? <ul style="list-style-type: none"> • Егер жабдық есігі толығымен жабылмаса, мұздатқыш камераның температурасы артып, мұз өндіру жылдамдығын баяулатады. Жабдық есігін толығымен жабыңыз.

Белгілер	Ықтимал себебі мен шешімі
Мұз берілмейді.	Шығып жатқан мұздың дыбысы естілмей ме? <ul style="list-style-type: none"> • Мұзды беру үшін басқару панелінде мұзды кесектеу мен жару әдісін кезек таңдаңыз.
	Мұз өткелі бітеліп қалған ба? (Мұз өткелін мұз контейнерін ағытып алу арқылы тексеруге болады.) <ul style="list-style-type: none"> • Егер мұз өткелі бітелген болса, мұз дұрыс берілмеуі мүмкін. Мұзды мезгіл-мезгіл тексеріп, мұз өткелін тазалап тұрыңыз.
Су шықпайды.	Сумен жабдықтау клапаны өшіп қалған болуы мүмкін. (Тек қорғасындалған үлгілер үшін) <ul style="list-style-type: none"> • Сумен жабдықтау клапанын ашыңыз. • Тоңазытқыш бөлігінің температурасы тым суық еместігін тексеріңіз, себебі су сүзгісі қатып, диспенсерге келетін судың ағуын тоқтата алады.
	Су диспенсерінің бағы бос болуы мүмкін. (Қорғасындалмаған үлгілер ғана) <ul style="list-style-type: none"> • Су диспенсерінің бағын толтырыңыз.
	Сумен жабдықтау клапаны жабық па? (Тек қорғасындалған үлгілер үшін) <ul style="list-style-type: none"> • Сумен жабдықтау клапанын ашыңыз.
	Сүзілмеген су пайдаланып жатырсыз ба? <ul style="list-style-type: none"> • Сүзілмеген судың құрамында көп мөлшерде әртүрлі ауыр металдар немесе бөгде заттар болуы мүмкін, сондықтан да сүзгінің жарамдылық мерзіміне қарамастан сүзгі ерте бастан бітеліп қалуы мүмкін.

48 АҚАУЛАРДЫ ЖОЮ

Белгілер	Ықтимал себебі мен шешімі
Судың дәмі біртүрлі.	Судың дәмі бұрынғы су тазартқыштан алынған сумен салыстырғанда басқаша ма? <ul style="list-style-type: none"> Тазартылған су немесе суық су ұзақ уақыт бойы пайдаланылған жоқ па?
	Сүзгіні орнатқан және ауыстырғаннан бері көп уақыт өтті ме? <ul style="list-style-type: none"> Егер мерзімі өткен сүзгі пайдаланылса, тазарту өнімділігі азаюы мүмкін. Сүзгіні сүзгі ауыстыру кезеңіне сәйкес ауыстыру ұсынылады.
	Сүзгіні орнатқаннан кейін бастапқы жұмыс кезеңінде оны тиісінше шайдыңыз ба? <ul style="list-style-type: none"> Сүзгіні бірінші рет орнатқан немесе ауыстырған кезде сүзгінің ішінен ауа мен белсендірілген көміртегі қалдығын шығарып тастау керек. Жабдықты су диспенсерінің иінтірегін басу арқылы диспенсерден шамамен 5 литр тазартылған су алып, шығарғаннан кейін пайдаланыңыз. (Белсендірілген көмір адамдарға зиянсыз.)
	Тазартылған су немесе суық су ұзақ уақыт бойы пайдаланылған жоқ па? <ul style="list-style-type: none"> Ескірген судың дәмі бактериялардың көбеюіне байланысты өзгеруі мүмкін. Өнімді су диспенсерінен шамамен 5 литр (шамамен үш минуттай) су алып, шығарып тастағаннан кейін пайдаланыңыз.

Салқындату

Белгілер	Ықтимал себебі мен шешімі
Тоңазыту немесе мұздату әрекеті орындалмауда.	Электр қуатының іркілісі орын алды ма? <ul style="list-style-type: none"> Басқа құрылғылардың қуатын тексеріңіз.
	Басқа құрылғылардың қуатын тексеріңіз. <ul style="list-style-type: none"> Қуат ашасын розеткаға дұрыс тығыңыз.
	Үйіңіздегі сақтандырғыш күйіп кеткен немесе автоматты ажыратқыш іске қосылған болуы мүмкін. Немесе құрылғы GFCI (жерге қысқа тұйықталу ажыратқышы, Ground Fault Circuit Interrupter) розеткасына қосылып, розетканың автоматты ажыратқышы іске қосылған. <ul style="list-style-type: none"> Негізгі электр қалқанын тексеріп, сақтандырғышты ауыстырыңыз немесе ажыратқышты бастапқы күйге қайтарыңыз. Сақтандырғыш сыйымдылығын арттырмаңыз. Ақаулық тізбектің шамадан тыс жүктелуіне байланысты болса, оны білікті электршіге жөндетіңіз. GFCI құрылғысындағы автоматты ажыратқышты бастапқы күйіне қайтарыңыз. Ақаулық түзетілмесе, электршіге хабарласыңыз.

Белгілер	Ықтимал себебі мен шешімі
Тоңазыту немесе мұздату әрекеті нашар.	Тоңазытқыш немесе мұздатқыш температурасы ең жылы деңгейге орнатылған ба? <ul style="list-style-type: none"> Тоңазытқыш немесе мұздатқыш температурасын суығырақ параметрге орнатыңыз.
	Құрылғы пісіретін пеш немесе жылытқыш сияқты жылу шығаратын заттың жанында немесе тікелей күн сәулесінен әсерге ұшырай ма? <ul style="list-style-type: none"> Орнату аймағын тексеріңіз және оны жылу бөлетін заттардан әрі қойыңыз.
	Сіз ыстық тамақ өнімдерін тоңазытқышқа алдын ала салқындатусыз салдыңыз ба? <ul style="list-style-type: none"> Тоңазытқышқа немесе мұздатқышқа салмас бұрын, алдымен ыстық тағамды салқындатып алыңыз.
	Тым көп тағам салдыңыз ба? <ul style="list-style-type: none"> Тағам арасында сәйкес бос орынды қалдырыңыз.
	Құрылғының есіктері толығымен жабылған ба? <ul style="list-style-type: none"> Есігін мықтап жауып, сақталған тағамның есікке кедергі келтіріп тұрмағанын тексеріңіз.
	Құрылғының айналасында бос орын жеткілікті ме? <ul style="list-style-type: none"> Құрылғының айналасында жеткілікті орын қалдыру үшін орнатылған орнын ауыстырыңыз.
Құрылғының ішінде жағымсыз иіс бар.	Тоңазытқыш немесе мұздатқыш температурасы «жылы» деңгейіне орнатылған ба? <ul style="list-style-type: none"> Тоңазытқыш немесе мұздатқыш температурасын суығырақ параметрге орнатыңыз.
	Иісі қатты шығатын тағамды салдыңыз ба? <ul style="list-style-type: none"> Қатты иіс шығаратын азық-түліктерді жабық контейнерлерде сақтаңыз.
	Тартпадағы көкөністер немесе жеміс бүлінген. <ul style="list-style-type: none"> Ескіріп кеткен көкөністерді тастап, көкөністер тартпасын тазалап қойыңыз. Көкөністер тартпасында көкөністерді ұзақ уақыт бойы сақтамаңыз.

50 АҚАУЛАРДЫ ЖОЮ

Конденсат және қырау

Белгілер	Ықтимал себебі мен шешімі
<p>Құрылғының ішінде немесе көкөністер тарпасы қақпағының төменгі жағында конденсация бар.</p>	<p>Сіз ыстық тамақ өнімдерін тоңазытқышқа алдын ала салқындатусыз салдыңыз ба?</p> <ul style="list-style-type: none"> • Ыстық тағамды тоңазытқыш немесе мұздатқыш ішіне салмас бұрын алдымен суытып алыңыз.
	<p>Құрылғы есігін ашық қалдырдыңыз ба?</p> <ul style="list-style-type: none"> • Құрылғы есігі жабылған соң конденсация да жоғалса да оны құрғақ шүберекпен сүртіп алуға болады.
	<p>Құрылғы есігін тым жиі ашып-жабасыз ба?</p> <ul style="list-style-type: none"> • Сырттағы температураның өзгешелігіне байланысты конденсация түзілуі мүмкін. Дымқыл жерді құрғақ шүберекпен сүртіп алыңыз.
	<p>Контейнерге салмай ішіне жылы немесе ылғал тағам салдыңыз ба?</p> <ul style="list-style-type: none"> • Тағамды қапталған немесе тығыздалған контейнерде сақтаңыз.
<p>Тоңазытқышта мұз қатып қалған.</p>	<p>Есіктерінің дұрыс жабылмаған болуы мүмкін.</p> <ul style="list-style-type: none"> • Құрылғының ішкі жағындағы тағамдардың есікке тіреліп тұрмағанын және есіктің мықтап жабылғанын тексеріңіз.
	<p>Сіз ыстық тамақ өнімдерін тоңазытқышқа алдын ала салқындатусыз салдыңыз ба?</p> <ul style="list-style-type: none"> • Тоңазытқышқа немесе мұздатқышқа салмас бұрын, алдымен ыстық тағамды салқындатып алыңыз.
	<p>Мұздатқыштың ауа кірісі немесе шығысы бітелген бе?</p> <ul style="list-style-type: none"> • Ауа ішінде айнала алатындай ауа кіретін немесе шығатын жерлері бітелмегенін тексеріңіз.
	<p>Мұздатқыш шамадан тыс толтырылған ба?</p> <ul style="list-style-type: none"> • Бөліктері арасында сәйкес бос орынды қалдырыңыз.
<p>Қату немесе конденсация құрылғының ішінде немесе сыртында түзіледі.</p>	<p>Құрылғы есігін жиі ашып-жабасыз ба немесе құрылғы есігі дұрыс жабылмаған ба?</p> <ul style="list-style-type: none"> • Сырттағы ауа жабдықтың ішіне кірген жағдайда қырау немесе конденсат түзілуі мүмкін.
	<p>Орнататын орын ылғал ма?</p> <ul style="list-style-type: none"> • Орнату аймағы тым ылғал болса немесе жаңбырлы күн сияқты ылғал күн туындаса, құрылғының сыртқы жағында конденсация пайда болуы мүмкін. Кез келген ылғалды құрғақ шүберекпен сүртіп алыңыз.

Белгілер	Ықтимал себебі мен шешімі
Құрылғының бүйірі немесе алдыңғы жағы жылы.	<p>Есік аймағы айналасынан конденсацияның түзілуін азайту үшін құрылғының осы аймақтарында конденсацияға қарсы түтіктер болады.</p> <ul style="list-style-type: none"> Конденсация түзілуінің алдын алу үшін жылуды шығару түтігі құрылғының алдыңғы жағына және бүйіріне орнатылады. Жаз кезінде немесе құрылғы орнатылған соң оның өте ыстық болып сезілуі мүмкін. Бұл ақаулық еместігіне және қалыпты жұмысы екендігіне сенімді болуыңызға болады.
Құрылғының ішінде немесе сыртында су бар.	<p>Құрылғының айналасына су аққан ба?</p> <ul style="list-style-type: none"> Судың шұңғылшадан немесе басқа орыннан ағып кеткенін тексеріңіз. <p>Құрылғының төменгі жағында су бар ма?</p> <ul style="list-style-type: none"> Судың қатқан еріген тағамнан немесе сынған не төгілген контейнерден ағатынын тексеріңіз.

Бөлшектер мен функциялар

Белгілер	Ықтимал себебі мен шешімі
Құрылғы есігі мықтап жабылмаған.	<p>Құрылғы алға еңкейіп тұр ма?</p> <ul style="list-style-type: none"> Құрылғының бет жағын сәл көтеру үшін алдыңғы аяғын ретке келтіріңіз. <p>Сөрелер дұрыс қойылған ба?</p> <ul style="list-style-type: none"> Қажет болса, сөрелерін қайта салыңыз. <p>Есікті қатты күшпен жаптыңыз ба?</p> <ul style="list-style-type: none"> Есікті жапқан кезде тым көп күш немесе жылдамдық қолданатын болсаңыз, жаппас бұрын ол аз уақытқа ашық қалуы мүмкін. Жабқанда есікті тарсылдатпаңыз. Есікті жаймен жабыңыз.
Құрылғы есігін ашу қиын.	<p>Оны жапқан бойда қайтадан есікті аштыңыз ба?</p> <ul style="list-style-type: none"> Оны жапқан бойда 1 минут ішінде құрылғы есігін ашуға әрекет жасасаңыз, құрылғының ішкі жағындағы қысымға байланысты қиындықтар туындауы мүмкін. Құрылғы есігін ішкі қысым тұрақтандырылған соң, бірнеше минуттан кейін ашып көріңіз.
Құрылғының ішіндегі шам қосылмайды.	<p>Шам ақаулығы</p> <ul style="list-style-type: none"> Есікті жауып, қайта ашыңыз. Егер шам жанбаса, LG Electronics тұтынушыларға арналған ақпараттық орталығына хабарласыңыз. Шамды өз бетіңізбен шығаруға тырыспаңыз.

52 АҚАУЛАРДЫ ЖОЮ

Шуылдар

Белгілер	Ықтимал себебі мен шешімі
Құрылғы шулы және қалыпсыз дыбыстарды шығарады.	Құрылғы әлсіз еденге орнатылған ба немесе деңгейі дұрыс реттелмеген бе? <ul style="list-style-type: none"> Құрылғыны мықты және тегіс еденге орнатыңыз.
	Құрылғының артқы жағы қабырғаға тиіп тұр ма? <ul style="list-style-type: none"> Құрылғының айналасында жеткілікті бос орынның болуы үшін орнату қалпын реттеңіз.
	Құрылғының артында қандай да бір заттар бар ма? <ul style="list-style-type: none"> Құрылғының артқы жағына шашылып қалған заттарды жинап алыңыз.
	Құрылғының жоғарғы жағына зат қойылған ба? <ul style="list-style-type: none"> Құрылғының жоғарғы жағындағы затты алыңыз.
Тырс ету шулары	Автоматты мұзын еріту айналымы басталған және аяқталған кезде мұзын ерітуді басқару қосылады. Термо реттегіш (немесе кейбір үлгілердегі құрылғыны реттегіш) те айналым қосылған және өшірілген кезде сырт еткен дыбыс шығарады. <ul style="list-style-type: none"> Қалыпты жұмысы
Тырсылдаған шулар	Тырсылдаған дыбыстардың салқындатқыш ағынынан, құрылғының артындағы су жолынан (тек тазартқыш бар үлгілерде) немесе құрылғының айналасында немесе жоғарғы жағына қойылған заттардан туындауы мүмкін. <ul style="list-style-type: none"> Қалыпты жұмысы
	Құрылғы еденде тегіс тұрған жоқ. <ul style="list-style-type: none"> Еден әлсіз не тегіс емес немесе теңестіру аяқтарын түзету қажет. "Есікті теңестіру" бөлімін қараңыз.
	Пайдаланған кезде сызықтық компрессор бар құрылғы жылжытылған. <ul style="list-style-type: none"> Қалыпты жұмысы. Компрессор 3 минуттан кейін тырсылдағанын тоқтатпайтын болса, құрылғыны токтан ажыратып, қайта қосыңыз.
Гүілдеген шулар	Мотордың булағыш желдеткіші тоңазытқыш пен мұздатқыш бөліктері бойымен ауаны айналдырады. <ul style="list-style-type: none"> Қалыпты жұмысы
	Конденсатор желдеткіші арқылы конденсатор үстінде ауа басып тұр. <ul style="list-style-type: none"> Қалыпты жұмысы
Сылдырлаған дыбыстар	Салқындату жүйесінен ағатын салқындатқыш. <ul style="list-style-type: none"> Қалыпты жұмысы

Белгілер	Ықтимал себебі мен шешімі
Тарсылдаған шулар	<p>Температурадағы өзгерістерге байланысты ішкі қабырғаларында нығыздалу және кеңейту орын алуы мүмкін.</p> <ul style="list-style-type: none"> Қалыпты жұмысы
Дірілдеу	<p>Құрылғының бүйірі немесе артқы жағы шкафқа немесе қабырғаға тиіп тұрса, қалыпты дірілдеулердің кейбірі естілетін дыбыс шығаруы мүмкін.</p> <ul style="list-style-type: none"> Шуды азайту үшін бүйірлері мен артқы жағын қабырғаға немесе шкафқа тигізіп қоймаңыз.

Wi-Fi

Белгілер	Ықтимал себебі мен шешімі
Тұрмыстық жабдығыңыз бен смартфонның Wi-Fi желісіне қосылмаған.	<p>Wi-Fi желісіне қосылу үшін пайдаланып жатқан құпиясөзіңіз дұрыс емес.</p> <ul style="list-style-type: none"> Смартфоныңызға қосылған Wi-Fi желісін тауып, жойыңыз да, жабдығыңызды LG ThinQ қолданбасына қайта тіркеңіз.
	<p>Смартфоныңыздың мобильді деректері қосулы.</p> <ul style="list-style-type: none"> Смартфонның Мобильді интернет функциясын өшіріңіз де, жабдықты Wi-Fi желісі арқылы қайта тіркеңіз.
	<p>Сымсыз желі атауы (SSID) қате орнатылды.</p> <ul style="list-style-type: none"> Сымсыз желінің атауы (SSID) ағылшын әріптері мен сандардан тұруы қажет. (Ерекше таңбаларды қолданбаңыз)
	<p>Роутердің жиілігі 2,4 ГГц емес.</p> <ul style="list-style-type: none"> Жиілігі 2,4 ГГц болатын роутерге ғана қолдау көрсетіледі. Сымсыз роутер жиілігін 2,4 ГГц мәніне орнатып, жабдықты сымсыз роутерге қосыңыз. Роутер жиілігін тексеру үшін, интернет провайдеріне немесе роутер өндірушісіне хабарласыңыз.
	<p>Жабдық пен роутердің арасы тым алыс.</p> <ul style="list-style-type: none"> Жабдық пен роутердің арасы тым алыс болса, сигнал әлсіз болып, байланыс дұрыс конфигурацияланбауы мүмкін. Роутерді жабдыққа жақын орналастырыңыз.

Еске салу



FOYDALANUVCHI QO'LLANMASI

SOVUTGICH VA MUZLATGICH



O'rnatishni boshlashdan oldin quyidagi yo'l-yo'riqlarni diqqat bilan o'qib chiqing. Ushbu amallar jihozning to'g'ri va xavfsiz o'rnatilishini kafolatlaydi. O'rnatib bo'lgandan so'ng bu yo'l-yo'riqlarni ma'lumot sifatida jihoz yaqinida qoldiring.

O'ZBEKCHA

www.lg.com

Copyright © 2021 LG Electronics Inc. All Rights Reserved.

MUNDARIJA

Ushbu qo'llanmada siz xarid qilgan rusumga taalluqli bo'lmagan tasvirlar yoki tarkib bo'lishi mumkin.

Ushbu qo'llanma ishlab chiqaruvchi tomonidan qayta ko'rib chiqilishi mumkin.

XAVFSIZLIK KO'RSATMALARI

FOYDALANISHDAN AVVAL BARCHA KO'RSATMALARNI O'QIB CHIQUING	4
OGOHLANTIRISH.....	4
DIQQAT	10

O'RNATISH

O'rnatishdan avval	12
Sovutgich va muzlatgich eshigini chiqarib olish	13
Suv liniyasiga ulash.....	15
Tekislash va eshikni tenglashtirish	17
Qurilmani yoqish.....	18
Qayta joylashtirish uchun jihozni ko'chirish	18

Ishlatish

Foydalanishdan avval	19
Mahsulot xususiyatlari	22
Boshqaruv paneli	26
Muz va suv taqsimlagichi	29
Avtomatik muz tayyorlagich	31
InstaView.....	34
Door-in-Door (eshikdagi eshik)	35
Tortmasi	35
Tokcha	36
Eshik savatchasi.....	36

AQLLI FUNKSIYALAR

LG ThinQ ilovasi.....	37
Smart diagnostika.....	39

TEXNIK XIZMAT KO'RSATISH

Tozalash	40
Suv filtri	41
Dezodorant	43

NOSOZLIKLARNI BARTARAF ETISH

Servis markaziga qo'ng'iroq qilishdan avval.....44

4 XAVFSIZLIK KO'RSATMALARI

XAVFSIZLIK KO'RSATMALARI

FOYDALANISHDAN AVVAL BARCHA KO'RSATMALARNI O'QIB CHIQING

Quyidagi xavfsizlik ko'rsatmalari kutilmagan xavflar hamda jihozdan ehtiyotsizlik bilan yoki noto'g'ri foydalanish oqibatida kelib chiqadigan zararlarning oldini olishga mo'ljallangan.

Ushbu ko'rsatmalar quyida ko'rsatilganidek **“OGOHLANTIRISH”** va **“DIQQAT”** belgilari bilan qismlarga ajratilgan.

Xavfsizlik xabarleri



Ushbu belgi xavf tug'dirishi mumkin bo'lgan holat va amallarni bildiradi. Mazkur belgi bilan ajratilgan qismni ehtiyotkorlik bilan o'qing va xavfning oldini olish uchun ko'rsatmalarga amal qiling.



OGOHLANTIRISH

Bu belgi ko'rsatmalarga amal qilmaslik jiddiy jarohat yoki o'limga sabab bo'lishi mumkinligini bildiradi.



DIQQAT

Bu belgi ko'rsatmalarga amal qilmaslik yengil jarohat yoki mahsulotga zarar yetishiga sabab bo'lishi mumkinligini bildiradi.

OGOHLANTIRISH

OGOHLANTIRISH

Mahsulotdan foydalanish asnosida portlash, yong'in chiqish, o'lim, elektr zarbasi yoki jarohatning oldini olish uchun asosiy ehtiyotkorlik choralariga amal qiling:

Texnik xavfsizlik

- Ushbu jihoz jismoniy, sezgi yoki aqliy qobiliyati cheklangan, foydalanish tajribasi va bilimi kam shaxslar (jumladan, bolalar) tomonidan foydalanish uchun mo'ljallanmagan. Agar ularning xavfsizligi uchun javobgar biror shaxs jihozdan foydalanishda ularni nazorat qilib tursa yoki ko'rsatma berib tursa, bunday shaxslar jihozdan foydalanishlari mumkin. Bolalarni jihoz yonida nazoratsiz qoldirmang.
- Bu jihoz uy xo'jaligida va quyidagilar kabi shunga o'xshash holatlarda foydalanish uchun mo'ljallangan:
 - do'konlar, ofislar va boshqa ishxonalardagi xodimlar uchun oshxona hududlarida;
 - fermerlik uylarida va mehmonxonalar, motellar va boshqa turar-joy ijarasi tipidagi joylarda mijozlar tomonidan;
 - yotoqxonalar va nonushta berishga mo'ljallangan joylarda;
 - umumiy ovqatlanish oshxonalar va boshqa shunga o'xshash joylarda.



Bu belgi e'tiborsiz qoldirilgan hollarda uchqunlashi va yong'inga sabab bo'lishi mumkin bo'lgan yonuvchan materiallar haqida ogohlantiradi.

- Bu jihoz tarkibida oz miqdordagi izobutan sovutish vositasi (R600a) mavjud, biroq u yonuvchan hamdir. Jihozni tashishda yoki o'rnatishda uning sovutish sxemasiga shikast yetkazmaslik uchun ehtiyotkorlikka rioya qilish talab etiladi.
- Jihozda qo'llanilgan sovutuvchi modda yoki izolyatsion gazni chiqitga chiqarishda maxsus tartib amal qiladi. Ularni chiqitga chiqarishdan avval servis markazi agenti yoki sohaning malakali ustasi bilan maslahatlashing.
- Jihozning sovutish sxemasiga zarar yetkazmang.
- Agar elektr shnuri shikastlangan yoki rozetkaning teshigi bo'shab qolgan bo'lsa, shnurni ishlatmang hamda vakolatli xizmat ko'rsatish markaziga murojaat qiling.

6 XAVFSIZLIK KO'RSATMALARI

- Jihozning orqa korpusiga ko'chma ko'p tirqishli rozetkalar yoki ko'chma elektr ta'minot jihozlarini joylashtirmang.
- Namlik yoki changni yaxshilab tozalab tashlagandan so'nggina elektr vilkasini rozetkaga ulang.
- Jihozni tokdan uzishda elektr kabelidan tortmang. Doim vilkani mahkam ushlang va rozetkadan to'g'ri yo'nalishda tortib chiqaring.
- Jihozning korpusida yoki ichki tuzilmasida o'rnatilgan shamollatish teshiklarining tiqilib qolishiga yo'l qo'ymang.
- Jihoz ichida yonuvchan suyuqlikli aerozol idishlari kabi portlovchi moddalarni saqlamang.
- jihozni tashish chog'ida uni tortib yoki itarib engashtirmang.
- Jihozni joylashtirganda elektr shnurining tiqilib qolmaganligi yoki shikastlanmaganligiga ishonch hosil qiling.
- Muzdan tushish jarayonini tezlatish uchun mexanik qurilma yoki boshqa vositalardan foydalanmang.
- Jihozning ichki tomonini quritish uchun soch qurituvchi uskunadan foydalanmang va badbo'y islarni ketkazish uchun jihoz ichiga sham tiqmang.
- Elektr jihozlaridan muzlatgichning ichida foydalanmang.
- Jihozni siljitayotganda qo'l yoki oyoq kabi tana a'zolarining qisilib qolmasligiga ishonch hosil qiling.
- Jihozning ichki yoki tashqi qismlarini tozalashdan avval elektr shnurini uzib qo'ying.
- Jihozni tozalash uchun uning ichiga yoki tashqarisiga hech qachon suv yoki yonuvchan moddalarni (tish pastasi, spirt, eritgich, benzin, oson alanganuvchi modda, abraziv material va h.k.) purkamang.
- Jihozni hech qachon dag'al yuzali yoki metall materialdan qilingan cho'tka, latta yoki mochalka bilan tozalamang.
- Faqat LG Electronics servis markazining malakali mutaxassisigina jihozni qismlarga ajratishi, ta'mirlashi yoki o'zgartirishi zarur. Agar jihozni boshqa joyga ko'chirib o'rnatadigan bo'lsangiz, LG Electronics mijozlarni qo'llab quvvatlash markaziga murojaat qiling.

Yong'in va yonuvchan materiallar xavfi

- Agar shunday oqish holati yuzaga kelgan bo'lsa, jihoz atrofida ochiq alanga yoki ehtimoliy isitish manbalari bo'lishiga yo'l qo'ymang va jihoz turgan xonani bir necha daqiqa davomida shamollating. Agar sovituvchi modda oqishi kuzatilsa, yonuvchan gazlarning havodagi aralashmasi yuzaga kelishining oldini olish uchun, jihoz foydalanilayotgan xona o'lchamlari undagi sovituvchi modda miqdoriga mos bo'lishi zarur. Jihoz ichidagi R600a sovituvchi moddasining har 8 grammiga xonada 1 m² joy bo'lishi zarur.
- Jihoz naychalaridan sovituvchi moddaning oqishi yong'in yoki portlashni keltirib chiqarishi mumkin.
- Aynan sizning jihozingizdagi sovituvchi modda miqdori jihoz ichidagi identifikatsiya yorlig'ida ko'rsatilgan.

O'rnatish

- Bu jihozni ikki yoki undan ortiq kishi mahkam ushlagan holda joyidan ko'chirishi lozim.
- Jihozni qattiq va tekis polga o'rnating.
- Jihozni nam va changli joyga o'rnatmang. Jihozni tashqariga yoki to'g'ridan-to'g'ri quyosh nuri, shamol yoki yomg'ir tegadigan, harorat muzlashgacha boradigan joylarga o'rnatmang yoki saqlamang.
- Jihozni quyosh nuri to'g'ridan-to'g'ri tushadigan joyga qo'ymang va plita yoki isitkich kabi qizdiruvchi jihozlardan chiqadigan issiqlik ta'sirida qoldirmang.
- Jihozni o'rnatishda orqa tomonini ochilib qolishidan ehtiyot bo'ling.
- Jihozni uning elektr kabeli tarmoqdan oson uziladigan joyga o'rnating.
- Jihoz eshigini o'rnatishda yoki yechishda uning qulab ketishiga yo'l qo'ymang.
- Jihoz eshigini o'rnatishda yoki yechishda elektr kabelining qisilib qolishi, ezilishi yoki shikastlanishidan ehtiyot bo'ling.
- Elektr kabeli sanchqisi yuqoriga yo'nalib qolishi yoki jihozning elektr kabeli sanchqisiga tiralib qolishidan saqlaning.

8 XAVFSIZLIK KO'RSATMALARI

- Elektr kabeli sanchqisiga sanchqi adapteri yoki boshqa qurilmalarni ulamang.
- Elektr kabelini almashtirmang yoki uzaytirmang.
- Rozetka yerga to'g'ri uzatilganligiga, elektr kabelidagi yerga ulash mixchasi shikastlanmaganligiga va uning elektr tarmog'idan uzib qo'yilmaganligiga ishonch hosil qiling. Yerga ulash bo'yicha batafsil ma'lumot uchun LG Electronics mijozlarni qo'llab quvvatlash markaziga murojaat qiling.
- Bu jihozning elektr shnuri uskunani yerga ulash simi va vilkasi bilan jihozlangan. Elektr shnurining vilkasi barcha mahalliy qonun-qoidalarga muvofiq tarzda o'rnatilgan va yerga ulangan rozetkaga ulanishi shart.
- Biror shikastlanish belgisi bo'lgan jihozni ishga tushirmang. Agar bunga shubha qilsangiz, dilingizga murojaat qiling.
- Qadoq materiallari (plastik paketlar va penoplast)ni bolalardan uzoqroqda chiqitga chiqaring. Qadoq materiallari bo'g'ilib qolishga sabab bo'lishi mumkin.
- Jihozni quvvat kabeliga (o'rnatilgan) ega bo'lmagan ko'p rozetkali adapterga ulamang.
- Bu jihoz alohida saqlagichga ega bo'lgan maxsus ajratilgan elektr liniyasiga ulanishi kerak.
- Mos tarzda yerga ulanmagan ko'p teshikli rozetkaga (ko'chma) ulamang. Mos tarzda yerga ulangan ko'p teshikli rozetkadan (ko'chma) foydalanilganda ko'rsatilgan nominal tok kuchiga yoki undan balandroq tok kuchiga mo'ljallangan ko'p teshikli rozetkadan foydalaning va bu rozetkadan faqat jihozning o'zi uchun foydalaning.

Ishlatish

- Jihozda oziq-ovqat mahsulotlarini saqlashdan boshqa maqsadlarda (tibbiy yoki tajriba materiallari saqlash yoxud yetkazib berishda) foydalanmang.
- Agar jihozning elekt qurilmalari ichiga suv kirib ketadigan bo'lsa, elektr kabeli sanchqisini tarmoqdan uzing va LG Electronics mijozlar uchun axborot markaziga murojaat qiling.

- Qattiq momaqaldiroq yoki chaqmoq paytida yo uzoq muddat foydalanishi ko'zda tutilmagan holatlarda jihozning elektr kabeli sanchqisini tarmoqdan uzib qo'ying.
- Ho'l qo'lingiz bilan elektr vilkasiga yoki jihozning tugmalariga tegmang.
- Elektr kabelini haddan ortiq bukmang yoki ustiga og'ir buyum qo'ymang.
- Agar jihozdan g'alati ovoz, hid yoki tutun chiqayotganini sezsangiz, darhol elektr kabeli sanchqisini tarmoqdan uzing va LG Electronics mijozlarni qo'llab quvvatlash markaziga murojaat qiling.
- Jihozning sovuq chiqaradigan joyiga, orqa paneliga yoxud issiqlik chiquvchi panjarasiga qo'lingizni yoki metal buyumlarni qo'ymang.
- Jihozning orqa paneliga ortiqcha kuch yoki zarba ishlatmang.
- Jihoz eshigini ochish yoki yopishda atrofda yurgan bolalarga ehtiyot bo'ling. Eshik bolaga jarohat yetkazishi yoki shikastlashi mumkin.
- Bolalarning jihoz ichiga qamalib qolish xavfidan ehtiyot bo'ling. Jihoz ichiga qamalib qolgan bola dimiqib qolishi mumkin.
- Jihoz ichiga uy hayvonlari yoki boshqa jonzotlarni solmang.
- Jihoz ichiga og'ir yoki mo'rt buyumlarni, ichida suyuqlik bor idishlarni, yonuvchan moddalarni, oson alanganuvchan buyumlarni (sham, shamchiroq kabilarni) va qizdiruvchi uskunalarni (plita, isitkich kabilarni) qo'ymang.
- Jihoz ichiga hech qanday elektr uskunasi (isitkich yoki mobil telefoni kabilarni) solmang.
- Agar gaz (izobutan, propan, tabiiy gaz va h.k.) chiqayotgan bo'lsa, jihozga yoki elektr kabeli sanchqisiga tegmang va darhol xonani shamollating. Bu jihoz sovutuvchi gazdan (izobutan, R600a) foydalanadi. Garchi undagi gaz miqdori juda oz bo'lsa-da, u baribir yonuvchandir. Jihozni tashish, o'rnatish yoki undan foydalanish paytida undan gaz chiqsa va uchqun chiqishi kuzatilsa, bu yong'in, portlash yoki tan jarohatlariga olib kelishi mumkin.
- Jihoz yaqinida tez alanganuvchan yoki yonuvchan moddalardan (efir, benzol, spirt, boshqa kimyoviy moddalar, siqilgan suyuq gaz, yonuvchan aerazol, hasharotlarga qarshi purkaluvchi vosita, havo

10 XAVFSIZLIK KO'RSATMALARI

tozalagich, pardoz vositasi va h.k.) foydalanmang yoki ularni saqlamang.

Chiqitga chiqarish

- Jihozni tashlab yuborayotganda uning tokchalarini va savatchalarini joyida qoldirgan holda, eshik qistirmasini olib tashlang va bolalarni jihozdan uzoq tuting.

DIQQAT

DIQQAT

Kichik shaxsiy jarohatlarning xavfini kamaytirish, mahsulotning noto'g'ri ishlashi yoki mulkka shikast etishining xavfini kamaytirish uchun asosiy dastlabki ehtiyot choralari ko'rilishi kerak, jumladan, quyidagilar:

O'rnatish

- Qutidan ochilganidan keyin, jihozni tashish vaqtida yuzaga kelishi mumkin bo'lgan shikastlar yo'qligini tekshiring.
- Sovutgich modda oqimini to'liq ishlashini ta'minlashi uchun kamida 3-4 soat kuting.

Ishlatish

- Muzlatgich bo'lmasidagi muzlagan oziq-ovqat mahsulotlari yoki uning metal qismlariga nam yoki xo'l qo'l bilan teginmang. Bu sovuq urishiga sabab bo'lishi mumkin.
- Harorati muzlash nuqtasidan pastroq haroratga tushadigan muhxona, tokchalar yoki muz idishiga shisha idishlar, butilka yoki banka solmang (ayniqsa ichida gazli ichimlik bo'lsa).
- Jihoz eshigining old tomonidagi toblangan shisha yoki polkalar ta'sir natijasida shikastlanishi mumkin. Agar u sinsa, unga qo'llaringiz bilan tegmang.

- Jihoz eshiklari, kamerasi yoki tokchalariga osilmang yoki ustiga chiqmang.
- Eshik savatchalarida ortiqcha miqdordagi suv idishlari yoki likopchalar uchun idishlarni saqlamang.
- Jihoz eshigini ortiqcha kuch ishlatib ochib yopmang.
- Agar jihoz eshigining oshiq-moshig'i shikastlangan yoki noto'g'ri ishlayotgan bo'lsa, uni ishlatishdan to'xtating va vakolatli xizmat ko'rsatish markaziga murojaat qiling.
- Uy hayvonlari elektr kabeli yoki suv chiqadigan rezina quvurni kemirishiga yo'l qo'ymang.
- Muzlagan oziq-ovqat mahsulotlarini muzlatgich bo'lmasidan olinishi bilan oq iste'mol qilmang.
- Jihoz eshigini yoki eshikdagi eshikni ochib yopganda qo'l yoki oyog'ingiz qisilib qolmasligiga ishonch hosil qiling.

Texnik xizmat ko'rsatish

- Agar jihozga texnik xizmat ko'rsatmaydigan ichki LED-chiroq o'rnatilgan bo'lsa, uning qopqog'i yoki LED-chiroqning o'zini tuzatish yoki ta'mirlash maqsadida aslo chiqarib olmang. LG Electronics mijozlar uchun axborot markaziga murojaat qiling.
- Shisha tokchalar yoki qopqoqlarni sovuqligida issiq suv bilan tozalamang. Harorat birdan o'zgarishi tufayli ular darz ketishi mumkin.
- Polkalarni to'ntarilgan holda solmang. Polkalar yiqilib ketishi mumkin.
- Jihoz muzini tushirish uchun LG Electronics mijozlarni qo'llab quvvatlash markaziga murojaat qiling.
- Uzoq muddat elektr tarmog'idan tok kelmay qolgan paytda, muzlatgich bo'lmasidagi muz idishdagi muzni olib tashlang.

12 O'RNATISH

O'RNATISH

O'rnatishdan avval

O'lchamlar va oraliqlar

Tegishli buyumlar bilan oralig'i juda kichkina bo'lsa, muzlatish samarasi pasayishi va elektr xarajati ortishi mumkin. Jihozni o'rnatishda jihazning orqa tomoni bilan devor orasida kamida 50 mm oraliq qoldiring.

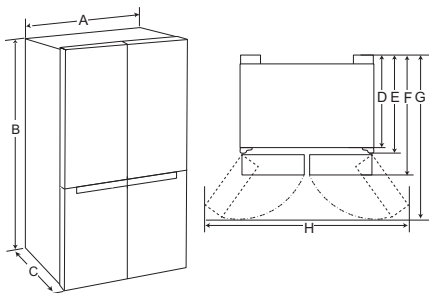

-	O'lchami (mm)
A	913
B	1790
C	735
D	620
E	691
F	735
G	1180
H	1635

Izoh

- Siz jihaz ichidagi yorliqni tekshirgan holda uning qanday turdagi jihaz ekanligini aniqlashingiz mumkin.

Atrof-muhit harorati

- Jihaz iqlim zonasiga bog'liq ravishda atrof-dagi haroratlarning cheklangan diapazonida ishlashga mo'ljallangan.
- Ichki haroratlarga jihaz o'rnatilgan joyi, atrof-muhitdagi harorat, eshikning qancha ochilib-yopilishi va boshqalar ta'sir ko'rsatadi.
- Iqlim sinfini pasport taxtachasida ko'rish mumkin.

Iqlim sinfi	Atrof-muhit harorati diapazoni °C
SN (Me'yordan past iqlim)	+10 - +32
N (O'rtacha iqlim)	+16 - +32
ST (Subtropikal)	+16 - +38 / +18 - +38**
T (Tropik)	+10 - +43* / +16 - +43 / +18 - +43**

* Avstraliya, Hindiston, Kenya

** Argentina

Izoh

- SN dan T gacha ko'rsatilgan moslamalar 10 °C - 43 °C atrof haroratida foydalanishga mo'ljallangan.

Anjomlar

*1 Bu xususiyat faqat ayrim modellarda mavjud.

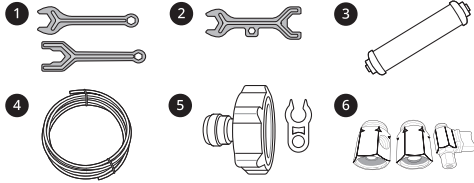

- 1 A gayka klyuchi*1
- 2 B gayka klyuchi*1
- 3 Suv filtri*1
- 4 Suv trubkasi*1
- 5 Trubka ulagichi va qisqichi*1
- 6 Trubka ulagichi va klapani*1

Sovutgich va muzlatgich eshigini chiqarib olish

Agar kirish eshigingiz jihozni olib kirish uchun juda tor bo'lsa, jihozning eshiklarini yechib oling va jihozni yon tomonlama qilib u yerdan o'tkazing.

⚠ OGOHLANTIRISH

- Eshiklarni o'rnatish, chiqarib olishdan yoki jihozni tozalashdan avval elektr kabelini, uydagi elektr saqlagichi yoki avtomatik o'chirgichni tarmoqdan uzing. Ushbu ko'rsatmalarga amal qilmaslik o'lim, yong'in yoki tok urishiga sabab bo'lishi mumkin.

Muzlatish kamerasi eshigini chiqarib olish

- 1 Suv ta'minot liniyasi jihozning orqa tomonidagi yuqori o'ngga ulanadi. Suv ta'minot liniyasini ajratish uchun suv ta'minot ulanishini ushlang

va astalik bilan tsanga 1 ni bosing. Qopqoq 2 ni bo'shating.

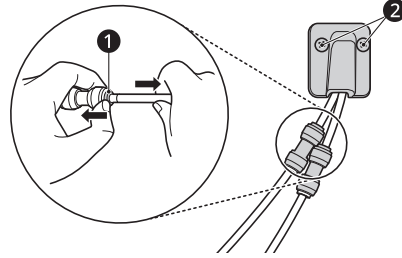

- 2 Jihozning yuqori qismidagi sharnir qopqog'idan burama mixni chiqarib oling. Qopqoqning old qismining tagida joylashgan ilgakni yassi uchli otvertka bilan ko'taring.

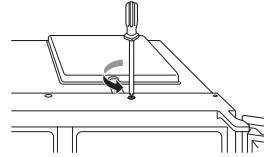

- 3 Trubka 3 ni torting. Yerga ulash simi 4 ni bo'shating. Barcha sim bog'lamlari 5 ni bo'shating.

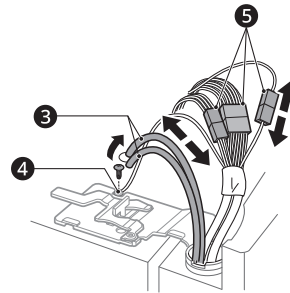

Izoh

- Modelga bog'liq ravishda sim bog'ichlar soni farq qilishi mumkin.

14 O'RNATISH

- 4 Sharnir dastagi ⑥ ni soat strelkasiga qarama-qarshi yo'nalishda aylantiring. Yuqori sharnir ⑦ ni sharnir dastagi lo'kidoni ⑧ dan tepaga ko'tarib bo'shating.

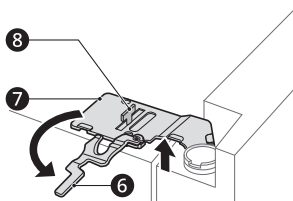

⚠️ DIQQAT

- Sharnirni lo'kidonidan ko'tarib bo'shatishda eshikning oldinga qulab tushmasligi uchun ehtiyot bo'ling. Eshikni olish yoki o'rnatishda ikki yoki undan ortiq odam uni ushlab turishi tavsiya etiladi.

- 5 Muzlatish kamerasi eshigini u tag qismdagi yig'ich sharniridan bo'shagunicha ko'taring.

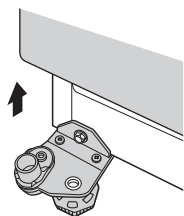

⚠️ DIQQAT

- Eshikni tirnamaydigan yuzaga ich tomonini yuqoriga qaratgan holda qo'ying.

Sovutkich eshigini chiqarib olish

- 1 Barcha simli tirkovchi moslamalar ① ni uzing.

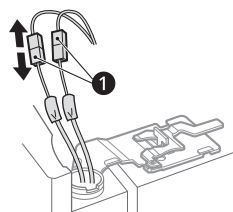

Izoh

- Modelga bog'liq ravishda sim bog'ichlar soni farq qilishi mumkin.

- 2 Sharnir dastagi ② ni soat strelkasiga qarama-yo'nalishda aylantiring. Yuqori sharnir ③ ni sharnir dastagi lo'kidoni ④ dan tepaga ko'tarib bo'shating.

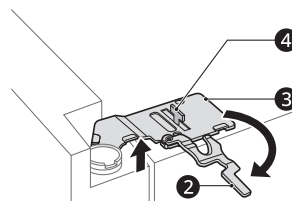

⚠️ DIQQAT

- Sharnirni sharnir dasdagi lo'kidonidan ko'tarib bo'shatishda eshikning oldinga qulab tushmasligi uchun ehtiyot bo'ling. Eshikni olish yoki o'rnatishda ikki yoki undan ortiq odam uni ushlab turishi tavsiya etiladi.

- 3 Sovutkich eshigini u tag qismdagi yig'ich sharniridan bo'shagunicha ko'taring.

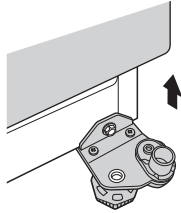

⚠️ DIQQAT

- Eshikni tirnamaydigan yuzaga ich tomonini yuqoriga qaratgan holda qo'ying.

Sovutgich va muzlatgich eshiklarini qayta joylash

Jihoz kirish eshigidan olib kirilganidan so'ng eshik olinishidagi tartibni teskari tarzda amalga oshirib, uning eshigini joylashtiring.

⚠️ DIQQAT

- Avval sovutkich eshigini o'rnatish.

Izoh

- Suv liniyalarini qismlarga ajratish/yig'ish

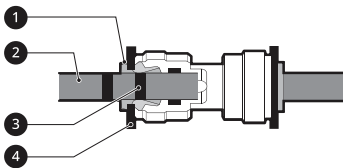

- 1 Tanga 2 Trubka 3 Kiritish chizig'i 4 Qisqich

- Trubkani faqat liniyaning kiritish liniyalaridan bittasi ko'rinadigan bo'lgunicha kiriting. Uning mahkam qotirilganligiga ishonch hosil qilish uchun trubkani tortib ko'ring.

To'g'ri	
Noto'g'ri	

O'ZBEKCHA

- Agar suv trubkasi uchi shikastlangan bo'lsa, uni o'rnatish paytida oqmasligi uchun kesib oling.

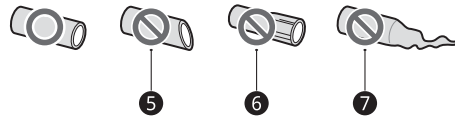

- 5 To'g'ri emas 6 Shikastlangan 7 Cho'zilgan

Suv liniyasiga ulash

Bu xususiyat faqat ayrim modellarda mavjud.

Suv ta'minotiga bo'lgan talablar

Suv taqsimlagichining ishlashi uchun suv bosimi 138 kPa dan 827 kPa (1,4-8,4 kgs/sm²) gacha bo'lgan sovuq suv ta'minoti talab qilinadi. Agar sovutgich suv bosimi past (138 kPa dan past) bo'lgan hududga o'rnatilsa, past bosimni kompensatsiyalash uchun kuchaytiruvchi nasosni o'rnatishingiz mumkin.

Agar sovuq suv ta'minotigizga suvni teskari osmotik filtrlash tizimi ulangan bo'lsa, suvni teskari osmotik filtrlash tizimiga bo'lgan suv bosimi kamida 138 kPa dan 827 kPa gacha (1,4-8,4 kgs/sm²) bo'lishi kerak

⚠️ OGOHLANTIRISH

- Suv liniyasiga ulash bo'yicha har qanday ishlarni bajarishdan avval jihazni rozetkadan uzib qo'ying. Bunday qilmaslik elektr toki urishiga olib kelishi mumkin.

16 O'RNATISH

⚠ OGOHLANTIRISH

- Faqat sovuq suv ta'minot liniyasiga ulang. Bunday qilmaslik suv filtrining noto'g'ri ishlashiga olib kelishi mumkin. Uy kanalizatsiya tarmog'idagi suv zarbasi (trubalardagi suvning urishi) jihoz qismlarning shikastlanishiga va oqibatda suvning oqib ketishi yoki toshishiga olib kelishi mumkin.
- Faqat ichimlik suv ta'minotiga ulang.
- Suv liniyasiga ulash ishlari faqat malakali santexnik tomonidan va suv sifatini boshqaruvchi mahalliy qonunlar va tartiblarga ko'ra amalga oshirilishi kerak.

Izoh

- Ushbu suv liniyasini o'rnatish ishlari jihozga berilgan kafolat bilan qamrab olinmaydi.

trubkaga surib kiritilish vaqtida truba mahkam ushlab turilishi kerak.

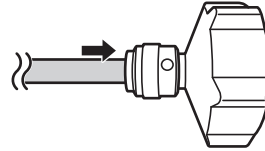

- 2 Uni kranga burab qotirishdan avval rezina shaybaning kran ulagichining ichki tomoniga o'rnatilganligiga ishonch hosil qiling.
 - Agar kran fittingi birga berilgan ulagich rezba o'lchamiga mos kelmasa, alohida ulagich yoki adapter sotib olishga to'g'ri kelishi mumkin.

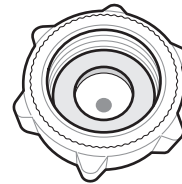

Jihozga suv ulash

- 1 Jihozning orqa tarafidagi bo'yinbog'li metall rezbalı gaykani bo'shatib oling va uni suv trubkasining bir uchiga joylashtiring.
- 2 Suv trubkasini suv kiritish klapaniga mahkam surib kirgazing va bo'yinbog'li gaykani qotiring.

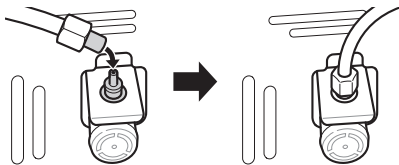

Suv kraniga ulash

Bu xususiyat faqat ayrim modellarda mavjud.

- 1 Suv trubkasini aksessuarlarda berilgan kran ulagichining teshigiga surib kirgazing. Ulagich

Suv ulanishini tekshirish

- 1 Suv ta'minotini ishga tushiring va jihozni yoqing. Barcha fittinglarni yaxshi kiritilmagan shlanglar tufayli suv chiqib ketmasligi bo'yicha tekshiring.
- 2 **Water Filter** tugmasini bosib, uch soniya davomida ushlab turing. Yangi suv filtri faollashtirildi.
- 3 Suvning jihoz orqali oqayotganligini tekshirish uchun suv taqsimlagichi ostiga stakan joylashtiring.
- 4 Yana bir bor ulash trubkasi va birikkan joylardan suv chiqmayotganligini tekshiring.

Tekislash va eshikni tenglashtirish

Boshlashdan avval

Jihozning eshiklari notekis bo'lganida eshiklarni tenglashtirish uchun quyidagi ko'rsatmalarni bajaring.

Izoh

- Modelga bog'liq ravishda gayka klyuchi farq qilishi mumkin. Sizga A yoki B turdagi gayka klyuchi beriladi.
- A turdagi gayka klyuchi

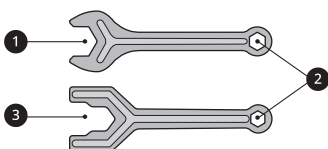

- B turdagi gayka klyuchi

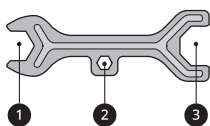

Tekislash oyoqchasini ko'tarish uchun chapga yoki pasaytirish uchun o'ngga burash orqali balandlikni sozlash uchun gayka klyuchi 1 dan foydalaning.

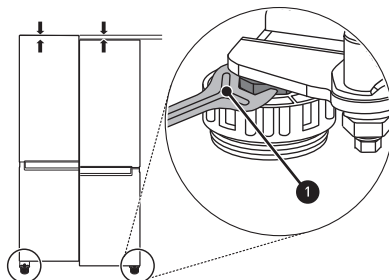

O'ZBEKCHA

Izoh

- Pol tekis bo'lmaganida yoki u kuchsiz yoki yaxshi qurilmagan hollarda eshiklarni tekislab bo'lmaslik mumkin.
- Sovutkich og'ir va u mustahkam va qattiq yuzaga o'rnatilishi kerak.
- Ayrim taxta pollar xaddan tashqari egilgan hollarda tekislash bilan bog'liq qiyinchiliklarni yuzaga keltirishi mumkin.

Muzlatkich va sovutkich eshigi uchun eshikni tenglashtirish

Agar jihaz eshigi tekis ochilmayotgan bo'lsa, jihaz eshigi balandligidagi farqni yo'qoting.

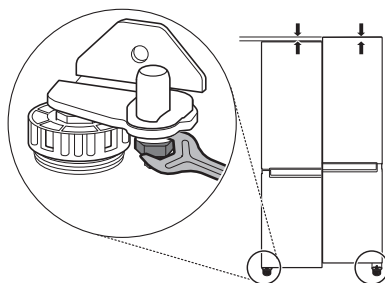

Jihozni tekis joylashtirish

Jihozda ikkita old tomondagi tekislash oyoqchalari mavjud. Old tomondan orqaga yoki yon tomonlar o'rtasidagi qiyalikni o'zgartirish uchun oyoqchalarni sozlang. Agar jihaz turg'un emasdek ko'rinsa yoki eshiklar oson yopilmasa, quyidagi ko'rsatmalardan foydalangan holda jihazning qiyaligini sozlang.

18 O'RNATISH

- 1 Uni chapga burash orqali gaykani bo'shatish uchun eshikni oching va gayka klyuchi ❶ dan foydalaning.

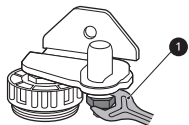

- 2 Sozlash sharniri boltini chapga yoki o'ngga burash orqali balandlikni sozlash uchun gayka klyuchi ❷ dan foydalaning.

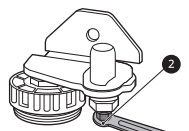

⚠️ DIQQAT

- Jihoz eshigi balandligini 3 mm dan ko'proqqa o'zgartirmang.

- 3 Gaykani o'ngga burash orqali qotirish uchun gayka klyuchi ❶ dan foydalaning.

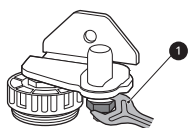

Izoh

- Pol tekis bo'lmaganida yoki u kuchsiz yoki yaxshi qurilmagan hollarda eshiklarni tekislab bo'lmaslik mumkin.
- Sovutkich og'ir va u mustahkam va qattiq yuzaga o'rnatilishi kerak.
- Ayrim taxta pollar xaddan tashqari egilgan hollarda tekislash bilan bog'liq qiyinchiliklarni yuzaga keltirishi mumkin.

Qurilmani yoqish

Jihozni ulash

Jihozni o'rnatgandan keyin elektr shnurini devordagi rozetkaga ulang. Bitta rozetkaga boshqa jihozlarni ulamang.

Izoh

- Rozetkaga elektr kabelini (yoki sanchqini) ulagandan so'ng, jihaz ichiga oziq-ovqat mahsulotlarini qo'yish uchun 3 yoki 4 soat kuting. Agar jihaz to'liq sovib olgunga qadar uning ichiga oziq-ovqat mahsulotlari solinsa, ular aynib qolishi mumkin.
- Jihozni o'chiring, rozetkadan elektr shnurini chiqaring.

Qayta joylashtirish uchun jihazni ko'chirish

Boshqa joyga joylashtirishga tayyorlash

- 1 Jihaz ichidagi barcha oziq-ovqat mahsulotlarini chiqarib oling.
- 2 Elektr shnuri vilkasini rozetkadan uzing, elektr shnurini jihazning orqa yoki ust tarafidagi elektr shnuri ilgagiga kirgizing va qotirib qo'ying.
- 3 Jihazni ko'chirish vaqtida uni yiqilib ketmasligi uchun polkalar va eshik dastasi kabi qismlarni tasma bilan mahkamlang.
- 4 Jihazni ikki yoki undan ko'proq kishi yordamida ehtiyotlik bilan siljiting. Jihazni uzoq masofaga tashiganda jihazni tik holda ushlang.
- 5 Jihazni o'rnatgandan keyin elektr shnurini elektr rozetkasiga ulang va jihazni yoqing.

Ishlatish

Foydalanishdan avval

Ishlatish bo'yicha izohlar

- Agar eshiklari yaxshi yopilgan bo'lsa yoki yoz paytida namlik yuqori bo'lsa, jihoz eshiklarida muz hosil bo'lib qolishini foydalanuvchilar yodda tutishlari zarur.
- Jihoz tokchasi yoki eshik savatchasida saqlanayotgan oziq-ovqat mahsuloti bilan eshik orasida eshik bemaol yopilishi uchun yetarli joy bor ekanligiga ishonch hosil qiling.
- Eshikni uzoq vaqt ochib qo'yish jihoz bo'lmalaridagi haroratning sezilarli darajada ortishiga olib kelishi mumkin.
- Agar sovutish jihozi uzoq vaqt davomida bo'sh qoldirilsa, uni o'chiring, muzlarini eriting, tozalang, quriting va jihoz ichida mog'or hosil bo'lishining oldini olish uchun eshigini ochiq qoldiring.

Door Open Alarm (eshik ochishdagi ogohlantirish signali)

Agar eshik ochiq qolgan bo'lsa yoki 1 daqiqa ichida yaxshi yopilgan bo'lsa, 30 soniyalik tanaffus bilan 3 marta ogohlantirish signali chalinadi.

Izoh

- Barcha eshiklarni yopgandan keyin ham ogohlantirish signali chalinishda davom etsa, LG Electronics mijozlar uchun axborot markaziga murojaat qiling.

Failure Detection (nosozlikni aniqlash)

Jihoz ishlashi davomida muammolarni avtomatik tarzda aniqlashi mumkin.

Izoh

- Agar biror muammo aniqlanadigan bo'lsa, jihoz ishlashdan to'xtaydi va har qanday tugma bosilishidan qat'i nazar, xatolik kodi displeyda ko'rinib turaveradi.
- Agar displeyda xatolik kodi ko'rsatilsa, elektr ta'minotini o'chirmang. Darhol LG Electronics mijozlarga ma'lumotlar berish markaziga murojaat qiling va xatolik kodini ayting. Agar elektr ta'minotini o'chirsangiz, ma'lumotlar berish markazimizdagi ta'mirlash texnik xodimi muammoning sababini topishda qiynalishi mumkin.

O'ZBEKCHA

Energiyani tejash bo'yicha maslahatlar

- Energiyadan eng samarali tarzda foydalanish uchun eshikdagi konteynerlar, tortma qutilar va polkalarining to'g'ri yig'ilganligiga ishonch hosil qiling.
- Saqlanayotgan oziq-ovqat mahsulotlari orasida yetarli bo'sh joy bo'lishiga ishonch hosil qiling. Bu sovuq havoning barobar taqsimlanishi va elektr toki uchun xarajatlarning kamroq bo'lishini ta'minlaydi.
- Terlash yoki muzlashning oldini olish maqsadida issiq oziq-ovqatni jihozga sovitilgandan keyin qo'ying.
- Oziq-ovqat mahsulotini muzlatgich bo'lmasida saqlaganda haroratni oziq-ovqat mahsulotida ko'rsatilgandan ko'ra pastroq qilib o'rnatning.
- Jihoz haroratini talab qilinganidan pastroq haroratga o'rnatmang.
- Sovutgich bo'lmasidagi harorat o'lchagich yaqiniga oziq-ovqat mahsulotlarini qo'ymang. O'lchagichdan kamida 3 sm masofa saqlang.
- Muzdan tushirishdan so'ng harorat ko'tarilishi borasida jihozning texnik tavsiflarida ma'lum chegaralar belgilanganiga e'tibor qarating. Harorat ko'tarilishi tufayli saqlanayotgan oziq-ovqat mahsulotiga bo'ladigan ta'sirni kamaytirmoqchi bo'lsangiz, saqlanayotgan oziq-

20 Ishlatish

ovqat mahsulotlarini zichlab yoping yoki bir necha qavat qilib o'rab qo'ying.

- Jihozdagi avtomatik muzdan tushirish tizimi tufayli normal ishlash sharoitida bo'lma ichida muz hosil bo'lmaydi.

Mahsulotlarni yaxshi saqlash

- Noto'g'ri haroratda saqlanganda oziq-ovqat mahsulotlari muzlab qolishi yoki aynishi mumkin. Sovutkichni saqlanayotgan oziq-ovqatga mos bo'lgan haroratga o'rnatang.
- Muzlatilgan yoki sovutilgan oziq-ovqat mahsulotlarini zich yopiladigan idishlarda saqlang.
- Jihozga oziq-ovqat mahsulotini qo'yishdan avval uning iste'mol qilinishi mumkin bo'lgan muddati va yorlig'ini (saqlash bo'yicha ko'rsatmalar) tekshiring.
- Agar oziq-ovqat mahsuloti past haroratda tez aynib qoladigan bo'lsa, u mahsulotni uzoq muddat saqlamang.
- Muzlatilmagan oziq-ovqat mahsulotini bevosita muzlatilgan oziq-ovqat mahsulotiga tegib turadigan tarzda joylashtirmang. Agar har kuni muzlatish ko'zda tutiladigan bo'lsa, muzlatiladigan mahsulot miqdorini kamaytirish talab qilinishi mumkin.
- Sovutilgan yoki muzlatilgan oziq-ovqat mahsulotini darhol mos ravishda sovutgich yoki muzlatgich bo'lmasiga qo'ying.
- Xom go'sht va baliqni u boshqa oziq-ovqat mahsulotlariga tegmasligi yoki ustiga tushmasligi uchun sovutkichda mos idishlarda saqlang.
- Sovutilgan taomlar va boshqa oziq-ovqat mahsulotlarini sabzavotlar tortma qutisining tepasida saqlash mumkin.
- To'liq muzdan tushirilgan oziq-ovqat mahsulotini qayta muzlatmang. To'liq muzdan tushirilgan oziq-ovqat mahsulotini qayta muzlatish uning mazasi va ozuqaviylik darajasini pasaytiradi.
- Jihozni xaddan tashqari ortiqcha to'ldirib yubormang. Agar jihoz ortiqcha to'ldirib yuborilsa, sovuq havo mos darajada aylanmasligi mumkin.

- Issiq ovqatni qo'yishdan avval uni sovuting. Agar jihoz ichiga juda ko'p issiq oziq-ovqat mahsuloti qo'yiladigan bo'lsa, uning ichki harorati oshib ketishi va jihoz ichidagi boshqa mahsulotlarga salbiy ta'sir ko'rsatishi mumkin.
- Agar oziq-ovqat mahsuloti uchun juda past harorat o'rnatgan bo'lsangiz, u muzlab qolishi mumkin. Jihozda oziq-ovqat mahsuloti to'g'ri saqlanishi uchun talab qilingan haroratdan past haroratni o'rnatmang.
- Agar jihozda salqinlatish bo'lmasi mavjud bo'lsa, tarkibida suv miqdori ko'p bo'lgan meva-sabzavotlarni bunday bo'lmalarda saqlamang, chunki past harorat tufayli ular muzlashi mumkin.
- Elektr tarmog'ida uzilish bo'lsa, idoraga sim qoqing va uzilish qanchaga cho'zilishini so'rang.
 - O'chiq paytida eshigini ochmaslikka harakat qiling.
 - Elektr ta'minoti tiklangach, oziq-ovqat mahsulotlarining holatini tekshirib ko'ring.

Eng yuqori muzlatish quvvati

- **Express Freeze** yangi mahsulotlar muzlatish bo'lmasiga joylashtirilishidan 7 soat avval yoqib qo'yilishi kerak.
- Havo aylanishi yaxshiroq bo'lishi uchun savatchalar va tokchalar kabi jihozning barcha ichki qismlarini o'z joyiga qo'ying.

Izoh

- Jihozning eng yuqori muzlatish quvvati sovutgich kamerasi yorlig'ida ko'rsatilgan.
- Eng yuqori muzlatish quvvati uchun muzlatish haroratini eng sovuq temperaturaga qo'ying.

Maksimal miqdordagi oziq-ovqat mahsulotlarini muzlatish

Agar katta miqdordagi oziq-ovqat mahsulotlari joylashtirilishi kerak bo'lsa, barcha muzlatish bo'lmasi tormalari jihozdan olib qo'yilishi va oziq-ovqat mahsulotlari bevositda muzlatish

bo'lmasidagi muzlatish polkalariga joylashtirilishi kerak.

⚠️ DIQQAT

- Tortmalarni chiqarib olish uchun avval tortmalardan oziq-ovqat mahsulotlarini chiqarib oling va keyin tortmalarni ehtiyotlik bilan tortib chiqaring. Bunday qilmaslik shikastlanishga yoki tortmalarning zararlanishiga olib kelishi mumkin.

Izoh

- Har bir tortma shakli turlicha bo'lishi mumkin, uni joyiga to'g'ri holatda qo'ying.

Ikki yulduzli bo'lmacha

- Ikki yulduzli bo'lmacha ^(**) savatchasi yoki tortmasi muz va oziq-ovqat mahsulotlarini -12°C dan -18°C gacha haroratda qisqa muddat saqlashda foydalanilishi mumkin.
- Ikki yulduzli muzlatilgan oziq-ovqatlar bo'lmalari avvaldan muzlatilgan oziq-ovqat mahsulotlarini saqlash, muzqaymoq saqlash yoki tayyorlash va muz kubchalarini tayyorlash uchun mosdir.
- Ikki yulduzli bo'lmalar yangi oziq-ovqat mahsulotlarini muzlatish uchun mos kelmaydi.

22 Ishlatish

Mahsulot xususiyatlari

Jihozning ko'rinishi va uning qismlari uning modeliga qarab farqlanishi mumkin.

Korpus

*1 Bu xususiyat faqat ayrim modellarda mavjud.

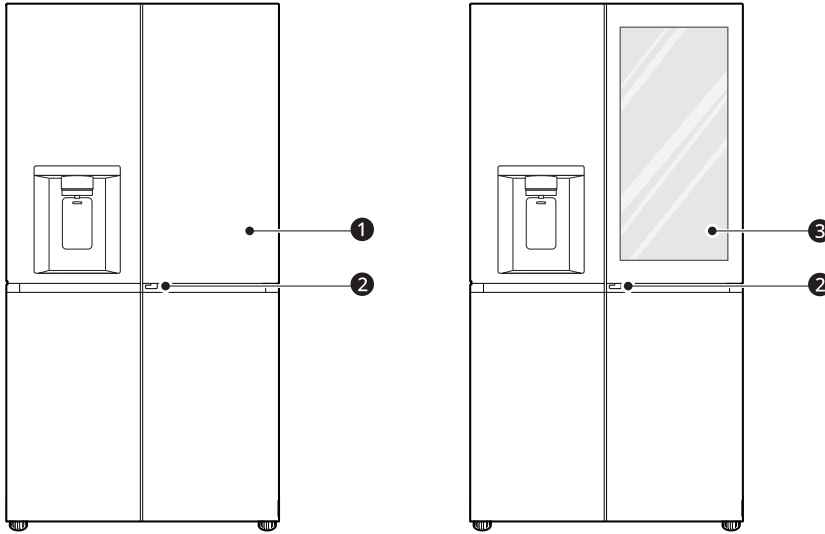

❶ Door-in-Door (eshikdagi eshik)*1

Bu olish oson bo'lishini talab qiluvchi tez-tez foydalaniladigan buyumlar uchun qulay saqlash sohasidir.

❷ Door-in-Door (eshikdagi eshik) dastagi*1

Door-in-Door (Eshikdagi eshik)'ni ochadi.

❸ InstaView Door-in-Door (eshikdagi eshik)*1

The InstaView Door-in-Door (Eshikdagi eshik) bo'lmasi odatiy ishlatiladigan oziq-ovqat mahsulotlarini oson olish imkoniyatini beradi.

Ichki qism

*1 Bu xususiyat faqat ayrim modellarda mavjud.

Door in Door Modeli:

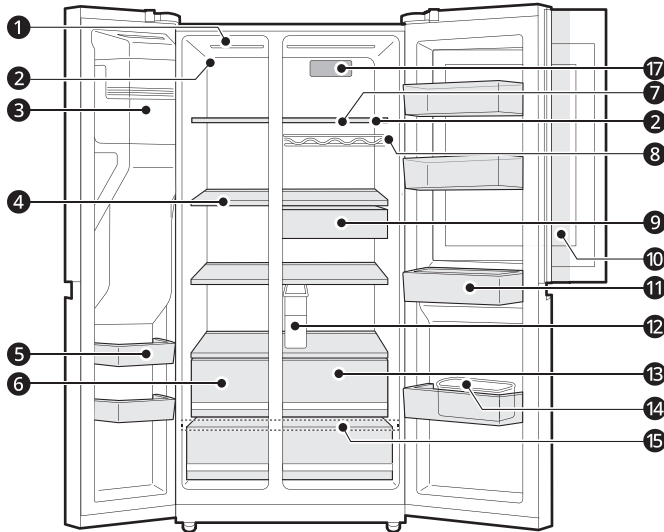

InstaView Door in Door Modeli:

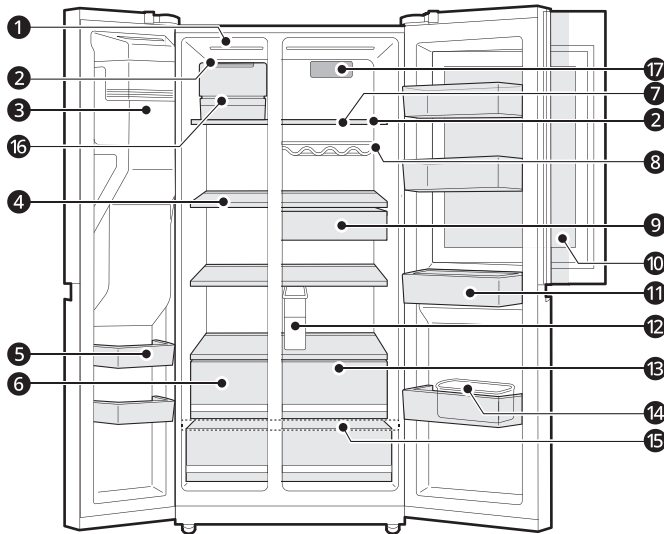

1 LED-chiroq

Jihoz eshigi ochilganda uning ichidagi LED-chiroqlar yonadi.

2 Harorat o'lchagich *1

24 Ishlatish

Bu o'lchagich sovutkich bo'lmasidagi haroratni o'lchaydi.

- Haroratni aniq o'lchash uchun oziq-ovqat mahsulotini bu o'lchagichga yaqin qo'ymang.

3 Avtomatik muz tayyorlagich*¹

Bu yerda muz avtomatik tarzda tayyorlanadi va saqlanadi.

4 Muzlatgich polkasi

Go'sht, baliq va muzqaymoq singari muzlatilgan oziq-ovqat mahsulotlari saqlanishi uchun mo'ljallangan.

- Oziq-ovqatlarni tez muzlatish uchun, tokchani eng tepasidagi chap tomonida saqlang. Agar ko'proq oziq-ovqatni saqlamoqchi bo'lsangiz, tepadan boshlab tokchaga joylashtiring. Oziq-ovqat ushbu zonada eng tez muzlaydi.

5 Muzlatgich eshigi savatchasi

Kichik idishlardagi muzlatilgan oziq-ovqatlarni saqlaydi. Bu yerda muzqaymoq yoki uzoq vaqt saqlanadigan oziq-ovqatlarni saqlamang.

6 Muzlatgich tortma qutisi

Uzoqroq saqlash uchun muzlatilgan oziq-ovqat mahsulotlari joylashtiriladi.

7 Sovutgich tokchasi

Sovutilgan oziq-ovqat mahsulotlari va yangi oziq-ovqat mahsulotlarini saqlaydi.

- Namligi yuqori bo'lgan oziq-ovqatlarni tokchani old tomonida saqlaydi.
- Jihzdagi tokchalar soni uning modeliga qarab o'zgarishi mumkin.

8 Butilkalar polkasi*¹

Butilkalar polkasidan foydalanib konteynerlar va uzun butilkalarni saqlaydi.

⚠️ DIQQAT

- Past bo'yli butilkalar yoki idishlarni joylashtirmang. Bu buyumlar yiqilib tushishi va jarohatlanish yoki jihazning zararlanishiga olib kelishi mumkin.

9 Gazaklar tortma qutisi*¹

Muzlatilgan kichik paketlardagi ovqatlarni saqlash uchun mo'ljallangan.

10 Door in Door bo'lmasi*¹

Ichimliklar va gazaklar kabi ko'p foydalaniladigan oziq-ovqat mahsulotlar saqlanadi.

11 Sovutgich eshigi savatchasi

Sovutilgan oziq-ovqat mahsulotlari, ichimliklar va sous idishlari bu yerda saqlanishi mumkin.

12 Suv baki*¹

Dispenserga ta'minot uchun suv saqlaydi. U qo'lda to'ldirishni talab qiladi.

13 Sovutgich tortmasi

Meva sa sabzavotlar imkon qadar uzoq muddat barraligini saqlab qolishi uchun saqlanadi.

14 Tuxum qutisi*¹

Tuxumlar saqlanadi.

- Undan muz chelagi sifatida foydalanmang yoki uni sovutkich yoki sabzavotlar tortma qutisining ustidagi polkaga joylashtirmang.

15 Pastki torma qopqog'i

Bu pastki torma qopqog'i.

⚠️ DIQQAT

- Pastki tokchanning old tomonida hech qanday narsalarni saqlamang. Ular tushib ketib zarar yetkazishi yoki jihozni shikastlashi mumkin.

16 Chaqqon muz tayyorlash*1

Bu yerda muz avtomatik tarzda tayyorlanadi va saqlanadi.

17 Havo filtri*1

Sovutgich bo'lmasi ichidagi noxush hidlarni kamaytiradi.

26 Ishlatish

Boshqaruv paneli

Jihozdagi boshqaruv paneli uning modeliga qarab o'zgarishi mumkin.

Boshqaruv paneli va funksiyalar

*1 Bu xususiyat faqat ayrim modellarda mavjud.

Boshqaruv paneli

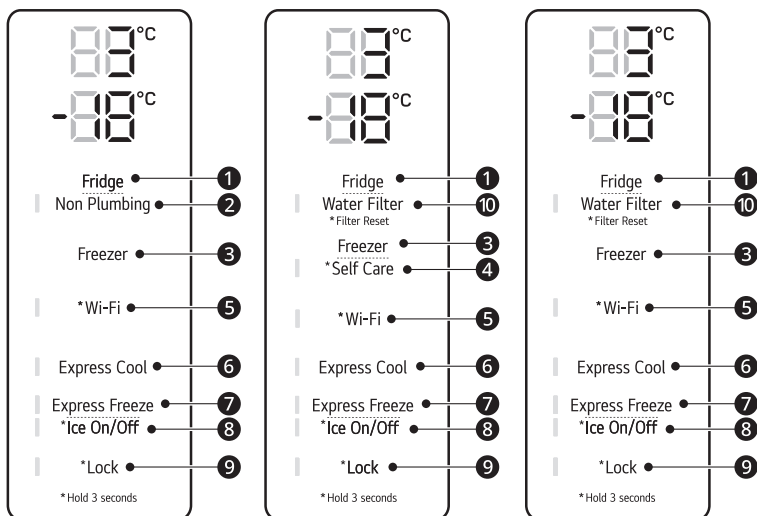
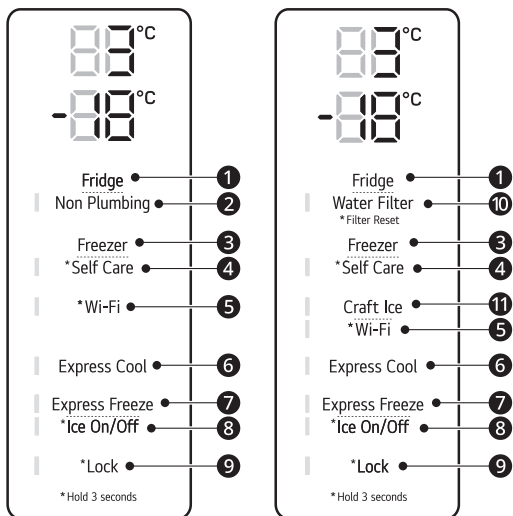

Tarqatgich boshqaruv paneli

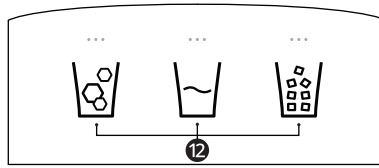

1 Fridge

- 1 °C dan 7 °C gacha oraliqdagi kerakli haroratni tanlash uchun bu tugmani qayta-qayta bosing.
- Sovutkichning sukut bo'yicha harorati 3 °C.

Izoh

- Joriy ichki harorat jihoz ichidagi oziq-ovqat mahsuloti holatiga qarab o'zgaradi, chunki ko'rsatilgan o'rnatilgan harorat jihozning joriy harorati emas, balki ko'zlangan haroratidir.

2 Non Plumbing*¹

Suv taqsimlagich baki to'g'ri o'rnatilganda **Non Plumbing** tasvirchasi yonasi.

3 Freezer

- 23 °C dan -15 °C gacha oraliqdagi kerakli haroratni tanlash uchun bu tugmani qayta-qayta bosing.
- Muzlatish kamerasining sukut bo'yicha harorati -18 °C.

4 Self Care*¹

Suv chiqarish tirqishini toza saqlash uchun UB nurlaridan foydalaniladi. UB tozalash funksiyasi har soatda avtomatik tarzda 10 daqiqa ishlaydi yoki uni istalgan vaqtda qo'lda ishga tushirish mumkin. Uni qo'lda ishga tushirish uchun shu tugmani bosing.

Izoh

- Agar u ishlayotgan bo'lsa, **Water** tugmasi bosilganida bu funksiya darhol to'xtaydi va 1 soatdan keyin funksiya qaytadan ishga tushadi.
- Bu funksiya **Self Care** tugmasi bosilmagan holda har soatda 10 daqiqa davomida avtomatik tarzda ishlaydi.
- UV tozalash funksiyasi yoqilganida tarqatgich boshqaruv panelidagi LED chirog'i yonadi.
- UVnano** UV va uning birligi bo'lgan nanomemtr so'zidan olingan birikma so'zdir.

5 Wi-Fi

Bu tugma jihozni uydagi Wi-Fi tarmog'iga ulashga imkon beradi. **LG ThinQ** ilovasining dastlabki o'rnatish bo'yicha ma'lumotlar olish uchun Smart funksiyalar bo'limiga qarang.

6 Express Cool

Bu funksiya sabzavotlar, mevalar kabi katta miqdordagi oziq-ovqat mahsulotlarini tez sovutishi mumkin.

- Bu funksiya mazkur tugmani har bosganingizda navbatma-navbat o'chib yonadi.
- Bu funksiya ma'lum vaqt o'tganidan so'ng avtomatik tarzda o'chadi.

28 Ishlatish

7 Express Freeze

Bu funktsiya ko'p miqdordagi muz yoki muzlagan oziq-ovqat mahsulotlarini tez muzlatish imkonini beradi.

- **Express Freeze** tugmasini funktsiyani 20 soatga faollashtirish uchun bosing. Ushbu funktsiya 20 soatdan keyin avtomatik tarzda o'chadi.
- Bu funktsiya mazkur tugmani har bosganingizda navbatma-navbat o'chib yonadi.
- Bu funktsiya ma'lum vaqt o'tganidan so'ng avtomatik tarzda o'chadi.

8 Ice On/Off

Avtomatik muz tayyorlagichni Yoqish/O'chirish uchun **Ice On/Off** tugmasini 3 soniya bosib turing.

9 Lock

Displeydagi qulf funktsiyasi qolgan barcha tugmachalarni o'chirib qo'yadi.

- Boshqaruv paneli tugmalarini qulflab qo'yish uchun **Lock** tugmasining chirog'i yongunicha va funktsiya faollashtirilgunicha 3 soniya bosib turing.
- Bu funktsiyasi o'chirib qo'yish uchun **Lock** tugmasini tugmasinining chirog'i yongunicha va funktsiya faolsizlashtirilgunicha 3 soniya bosib turing.

10 Water Filter*1

Ko'rsatgich chirog'i yonganida suv filtrini almashtiring.

11 Craft Ice*1

Craft Ice tugmasini **6 ICE**, **3 ICE** yoki **Off** ni o'rnatish uchun bosing.

Izoh

- Ko'proq muz uchun, **6 ICE** rejimini tanlang. Tiniqroq muz uchun esa **3 ICE** rejimini tanlaysiz.
- **Craft Ice** rejimini o'zgartirish uchun:
 - 1) **Craft Ice** tugmasini bosing va joriy rejim paydo bo'ladi.
 - 2) **Craft Ice** tugmasini qayta-qayta bosib, istalgan **Craft Ice** rejimini tanlang.
 - 3) 5 soniya turib, oxirgi o'rnatilgan rejim saqlanadi va normal holatiga qaytadi.

12 Suv va muz turi*1

Boshqaruv panelidagi tugmalardan kerakli tarqatkich rejimini tanlang. Kublangan muz, suv yoki maydalangan muz chiqarish uchun dispenser pereklyuchatelini shisha yoki boshqa konteyner bilan bosing.

Izoh

- Ko'rsatilayotgan temperatura - bu qurilma ichidagi maqsadli harorat va jihoz ichidagi haqiqiy temperatura emas.
 - Jihoz ichidagi haqiqiy harorat quyidagi faktorlarga bog'liq: oziq-ovqat miqdori, eshik qancha vaqt ochilgani, qurilma qayerda joylashgani. Ushbu omillarga qarab haroratni o'rnatish.
 - Jihozni tozalash davomida biror barmoq yoki teri boshqaruv paneliga tegib ketsa, ushbu tugma funktsiyasi ishga tushib ketishi mumkin.
 - Bu jihoz yerga ulanishdan faqat funksional maqsadlarda foydalanadi.
-

Muz va suv taqsimlagichi

Muz va suv taqsimlagichidan foydalanishdan avval

⚠️ DIQQAT

- Bolalar dastani o'ynamasligi yoki shikast yetkazmasligi uchun ularni dispenserga yaqinlashtirmang.
- Dastlabki bir nechta muz bo'laklarini tashlab yuboring (taxminan 20 ta kubcha va 7 stakan suv). Buni jihozdan uzoq vaqt davomida foydalanilmagan vaqtda ham qilish lozim.
- Agar undan 48 soat davomida foydalanilmasa, suv taqsimlash tizimini tozalang. Agar 5 kun davomida suv tortilmagan bo'lsa, suv ta'minotiga ulangan suv tizimini yuving.
- Suv taqsimlash tizimini tozalash uchun 5 daqiqa davomida taqsimlagichdan suv oqizing va dastlabki bir nechta muz bo'laklarini tashlab yuboring.
- Muz yoki suv taqsimlash paytida ingichka billur chashka yoki chinni ishlatmang.

Izoh

- Suv chiqarilayotgan paytda muzlatkich eshigini ochsangiz, suv chiqishdan to'xtaydi.
- Agar suv, kublangan muz yoki maydalangan muz taqsimlanayotgan vaqtda sovutgich eshigini ochsangiz, taqsimlash to'xtatib qo'yiladi. Eshikni yopganingizda tanlangan elementni taqsimlash davom ettiriladi.
- Agar stakan ensiz bo'lsa, suv sachrab ketishi yoki umuman ichiga tushmasligi mumkin.
- Suv, kublangan suv yoki maydalangan muzni taqsimlashda qirrasining diametri 68 mm dan katta bo'lgan stakandan foydalaning.
- Muz tayyorlagich kichikroq muz kubchalarini hosil qilganida suv bakidagi suvning yetarli emasligi tufayli muz tayyorlagichga yetkazib berilayotgan suv miqdori past bo'lishi mumkin. Agar muzdan tez-tez foydalanilmasa ham uning bo'laklari bir-biriga yopishib qolishi mumkin.
- Suv filtri almashtirilganidan keyin sutsimon/ bulutsimon suv chiqishi oddiy hol hisoblanadi.

Suvdagi bu havo asta-sekin tozalanadi va bu o'tish davrida suvni ichish mumkin.

Muz va suv taqsimlagichidan foydalanish

- 1 O'zingiz xohlagan ikonka ustidagi LED-chiroq yonmagunicha taqsimlagichni tanlash ❶ tugmasini bosing.

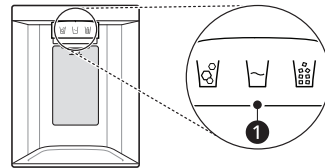

- 2 Kubli muz, suv yoki maydalangan muz chiqarish uchun taqsimlagich kurakchasini ❷ shisha yoki boshqa konteyner bilan bosing.

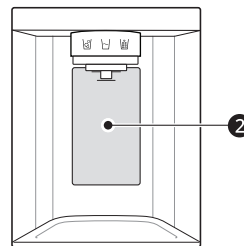

30 Ishlatish

Dispenserni tozalash

Muz va suv chiqarish tirqishini tozalash

Suv chiqarish tirqishi ❶ yoki muz chiqarish tirqishi ❷ ni tez-tez toza latta bilan artib turing, chunki u osongina kirlanishi mumkin.

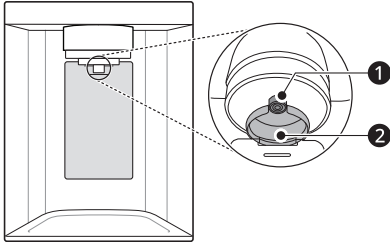

Izoh

- Matodagi tuklar tirqishlarga yopishib qolishi mumkin.

Dispenser patnisini tozalash

Butun sohani nam latta bilan arting. Muz yoki suv to'kilishi tufayli dispenser lotogi osongina nam bo'lishi mumkin.

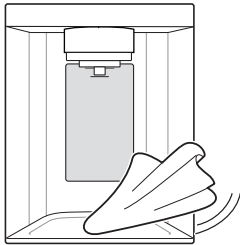

Suv bakini suv bilan to'ldirish

Bu xususiyat faqat ayrim modellarda mavjud. Suv bakida chiqariluvchi yoki avtomatik muz tayyorlagich tomonidan muz tayyorlash uchun foydalaniluvchi suv saqlanadi.

- 1 Uni dastasidan ushlagan holda tashqariga tortish orqali suv taqsimlagichini chiqarib oling.

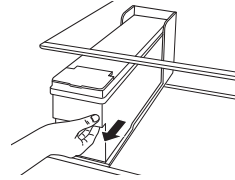

- 2 Suv taqsimlagich bakining qopqog'i yoki yopgichini oching.

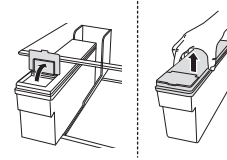

- 3 Butilkadagi filtrlangan yoki toza filtrlangan suv bilan suv taqsimlagich bakining ichidagi ko'rsatilgan chiziqqacha to'ldiring. (Jami sig'imi: 4 l)

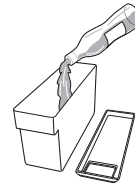

- 4 Suv bilan to'ldirgandan keyin suv taqsimlagich bakining qopqog'i yoki yopgichini yoping.

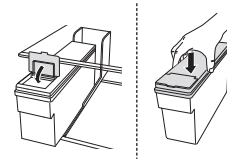

- 5 Suv taqsimlagichini sovutgich tokchasiga qayta joylashtiring.

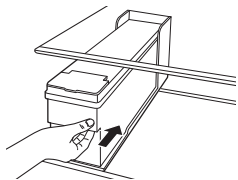

tovush chiqadi. Bu nosozlikdan dalolat bermaydi.

⚠ OGOHLANTIRISH

- Faqat muz idish yoki suv chiqarish uskunasinigina ichimlik suvi bilan to'ldiring.
- Suv bakini suvdan boshqa ichimlik yoki issiq suv bilan to'ldirmang.

⚠ DIQQAT

- Suv dispenseri bakini chiqarish yoki o'rnatish paytida ortiqcha kuch ishlatmang yoki zarba bermang. Buning natijasida jihozga shikast yetishi yoki jarohat olish mumkin.
- Bolalarga taqsimlagich bakiga yaqin kelishlariga ruxsat berilmasligi kerak.

Izoh

- Jihozni o'rnatgandan keyin suv dispenseri bakini ishlatishdan oldin yuvib tashlash lozim.
- Suv dispenseri baki jihozga to'g'ri o'rnatilganini tekshiring. Agar to'g'ri o'rnatilmagan bo'lsa, bakdan jihozga suv oqib tushishi mumkin.
- Agar suv taqsimlagich bakida yetarli miqdorda suv bo'lmasa, bu muz kubchasining o'lchami va sifatiga ta'sir qilishi va muz tayyorlanmasligiga olib kelishi mumkin.
- Suv dispenseri bakida suv yo'q bo'lsa, dispenserning sovuq suv va muz taqsimlash funksiyasini ishlatib bo'lmaydi. Suv dispenseri bakida suv borligini tekshiring, agar yo'q bo'lsa, suv quyung.
- Taqsimlagichdagi suv yoki muz taqsimlanib bo'lganidan keyin suv bakini chiqarib olishdan avval kamida 15 soniya kuting.
- Taqsimlagich va Avtomatik muz tayyorlagichga suv yetkazib berilayotganida suv bakidan normal

Avtomatik muz tayyorlagich

Bu xususiyat faqat ayrim modellarda mavjud. Xarid qilingan modelga bog'liq ravishda bu xususiyat farq qilishi mumkin.

Xona ichidagi muz tayyorlagichdan foydalanishdan avval

- Odatda, jihoz o'rnatilgandan so'ng, taxminan 48 soat o'tganidan keyin muz tayyorlagich muz ishlab chiqaradi.
- Muz chelagi muzga to'lganida muz hosil qilish to'xtatiladi.
- Muz chelagiga muz tushganida tovush chiqishi oddiy hol hisoblanadi.
- Agar muz kubchalari muz chelagida uzoq vaqt saqlansa, ular bir-birlariga yopishib qolishlari va ularni osongina ajratib bo'lmaslik mumkin. Bunday hollarda muz chelagini bo'shating va yangi muz tayyorlang.

⚠ DIQQAT

- Suv filtri almashtirilganidan keyin sutsimon yoki bulutsimon suv chiqishi oddiy hol hisoblanadi. Suvdagi bu havo asta-sekin tozalanadi va suvni ichish mumkin.
- Taqsimlangan dastlabki suv va muz tarkibida suv ta'minot liniyasidan yoki suv bakidan kelgan zarrachalar yoki hid mavjud bo'lishi mumkin.
- Agar rangsizlangan muz hosil qilinsa, manbasini aniqlash uchun suv baki va suv ta'minotini tekshiring. Agar muammoni bartaraf qilib bo'lmasa, LG Electronics mijozlarga ma'lumotlar berish markaziga murojaat qiling. Muammo bartaraf qilinmagunicha muz yoki suvdan foydalanmang.
- Muz chiqarish teshigi yoki avtomatik muz tayyorlagichga qo'lingiz yoki asboblardan tegmang.

32 Ishlatish

⚠️ **DIQQAT**

- Uni suv yoki boshqa ichimliklar bilan to'ldirilgan stakanga muz soling. Allaqachon suyuqlik solingan stakanga muz solinganda sachrab ketishlar yuz beradi.
- O'ta tor yoki chuqur stakandan foydalanmang. Muzlar muz yo'lakchasiga tiqilib qolishi va bu jihozning ishlashiga ta'sir qilishi mumkin.
- Stakanni muz chiqarish tirg'usidan mos masofada tuting. Muz chiqarish tirg'usiga juda yaqin ushlangan stakan muzning taqsimlanishiga halaqit berishi mumkin.
- Agar ta'tilda uzoqqa ketmoqchi bo'lsangiz yoki elektr toki uzoq vaqt o'chib qolsa, muz idishi ichidagi muzni chiqarib tashlang. Ergan muzdan hosil bo'luvchi suv taqsimlagichdan polga tomishi mumkin.

- O'rnatilgandan so'ng, bir necha ilk partiyadagi muzlarni tashlab yuboring.
- Muz chelagiga muz tushganida tovush chiqishi oddiy hol hisoblanadi.
- Muz chelagi muzga to'lganida muz hosil qilish to'xtatiladi.
- Muzning soni va shakli holatga qarab o'zgaradi (jihoz atrof-muhit harorati, eshik qancha ko'p ochilib yopilishi, jihoz ichidagi oziq-ovqat miqdori, suv bosimi va hk.).
- Elektr uzlishi yuz berganida, muz idishida saqlangan muzni tashlab yuboring.

Muzlatkich muz tayyorlagichi (Craft Ice)

Bu xususiyat faqat ayrim modellarda mavjud.

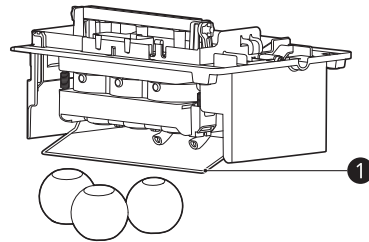

1 Shchup

Eshik ichidagi muz tayyorlagich

Sharoit yaxshi bo'lgan hollarda avtomatik muz tayyorlagich bir vaqtning o'zida 24 soat davomida 70-182 ta muz kubchalarini tayyorlashi mumkin. Muhitga (jihoz atrofidagi muhit harorati, eshikning ochib yopilish chastotasi, jihozda saqlanayotgan mahsulot miqdori va hok.) bog'liq ravishda bu miqdor farq qilishi mumkin.

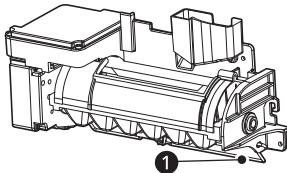

1 Avtomatik o'chirish (sezgich)

Muzlatgich muz tayyorlagichdan foydalanishdan avval

Izoh

- Muz ishlab chiqarish asbobi jihoz joylashtirilganidan so'ng taxminan 48 soatdan keyin muz ishlab chiqarishni boshlaydi.

⚠️ **DIQQAT**

- Eshikdagi muz idishiga yumaloq muz solmang, chunki muz va suv taqsimlagichiga zarar yetqazishi mumkin.

Izoh

- Muz ishlab chiqarish asbobi jihoz joylashtirilganidan so'ng taxminan 48 soatdan keyin muz ishlab chiqarishni boshlaydi. Birinchi partiyalar yumaloq yoki tiniq bo'lmasligi mumkin.
- O'rnatilgandan so'ng yoki suv filtri alishtirilgach, birinchi bir nechta muz partiyalari yarim doira shaklida yoki ularda havo pufakchalari bo'lishi mumkin.

- Suv bosimi 20 psi (har bir kvadrat dyumga funt og'irligi) 138 kPa dan kam bo'lsa yoki teskari osmos tizimi ishlatilsa, muzning shakli turlicha bo'lishi mumkin.
- O'rnatish joyidagi suvning sifatiga va ishlash sharoitiga qarab muz notiniq ko'rinishga ega bo'lishi mumkin.
- Muz idishida qolgan muz bo'lakchalarini tashlab yuboring, chunki muz idishida saqlanadigan muzga yopishib qolishi mumkin.
- Qisqa muddatli elektr uzilishidan so'ng, muzning birinchi partiyasini tayyorlashga ko'proq vaqt ketishi hamda muz yumaloq chiqmasligi mumkin. Agar uzoqroq muddat elektr uzilishi sodir bo'ladigan bo'lsa, muz idishdagi muzni tashlab yuboring.
- **Craft Ice** muz tayyorlagichi bir vaqtning o'zida 1 partiya yumaloq muz (3 dona) ishlab chiqaradi.
- **3 ICE** rejimida, **Craft Ice** muz tayyorlagichi 1 partiya yumaloq muzni (3 dona) har 24 soatda ishlab chiqaradi. **6 ICE** rejimida **Craft Ice** muz tayyorlagichi 2 partiya yumaloq muzni (jami 6 dona) xuddi shu vaqtda ishlab chiqaradi.
- Ko'proq muz uchun, **6 ICE** rejimini tanlang. Tiniqroq muz uchun esa **3 ICE** rejimini tanlaysiz.
- Ishlash sharoitiga qarab muz tayyorlash uchun kerak bo'ladigan vaqt o'zgarishi mumkin.
- Muz idishi 20 - 30 dona yumaloq muz bo'laklarini saqlaydi.

Muz saqlash chelagini chiqarib olish/qayta joylash

Agar faqat maydalangan muzdan foydalanilsa, muz tarnovi muz bo'laklari bilan to'silib qolishi mumkin. Muz chelagini chiqarib olish va rezina shpatel bilan yo'lakchani tozalash orqali to'planib qolgan muzlarni olib tashlang. Vaqti-vaqti bilan kublangan muzlarni chiqarish ham muzlarning to'planib qolishining oldini olishga yordam berishi mumkin.

- 1 Avtomatik muz tayyorlagichni o'chiring. Boshqaruv panelidagi **Ice On/Off** tugmasini bosib 3 soniya ushlab turing.

- 2 Uni yuqoriga ko'tarish orqali avtomatik muz tayyorlagich qopqog'ini ushlab va chiqarib oling.

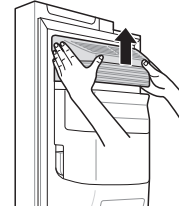

- 3 Chelakni ikkala qo'lingiz bilan ushlang va uni yuqoriga ko'targan holda tashqariga tortib chiqaring.

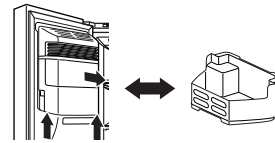

- 4 Eshik muz savatchasini uni chiqarib olish jarayoniga teskari tartibda qayta joylashtiring.

⚠️ DIQQAT

- Avtomatik muz tayyorlagichning mexanik qismlariga qo'lingiz yoki asboblardan foydalanmang. Aks holda jihoz buzilishi yoki jarohatlanishingiz mumkin.
- Avtomatik muz tayyorlagichni qismlarga ajratmang, ta'mirlamang yoki o'zgartirmang. Bu ishlar faqat xizmat korsatuvchi texnik tomonidan bajarilishi kerak.
- Ehtiyot bo'lish lozim, chunki avtomatik muz tayyorlagich pereklyuchateli yoqilgan holatga o'rnatilganida muxxona eshigi ochilganidan keyin avtomatik muz tayyorlagich uzluksiz ishlaydi.
- Bolalarni dispenserdan uzoqroq saqlang.
- Muz chelagini qayta joyiga joylashtirganda uning to'g'ri joylashtirilganligiga ishonch hosil qiling. Agar u qiyshayib qolsa yoki notekis o'rnasa, sensoridagi uzilishlar tufayli muz hosil qilish davom ettirilmasligi mumkin.

34 Ishlatish

Muz tayyorlagichni yoqish/ o'chirish

Avtomatik muz tayyorlagichni Yoqish/O'chirish uchun. Boshqaruv panelidagi **Ice On/Off** tugmasini uch soniya bosib turing.

Eshitilishi mumkin bo'lgan odatiy tovushlar

- Agar suv liniyasini ulangungacha elektr quvati ulangan bo'lsa, muz tayyorlagichga shikast yetkazishi mumkin.
- Muz tayyorlagich suv bilan to'ldirilayotgan vaqtda muz tayyorlagich suv klapani tovush chiqaradi. Agar **Ice On/Off** tugmasi **On** holatiga o'rnatilgan bo'lsa, u hattoki suvga ulanmagan bo'lsa ham tovush chiqaradi. Tovush chiqishini to'xtatish uchun **Ice On/Off** tugmasini **Off** holatiga bosing.
- Muz tayyorlagichga quvurlardan suv to'ldirishini va muz idishiga muz tushayotgan ovozni eshitasiz.

Ta'til vaqti uchun tayyorlash

Ice On/Off tugmasidan O'chirishni (Off) bosing va jihozga kelayotgan suvni o'chiring.

Izoh

- Muz tayyorlagichni **Ice On/Off** tugmasini O'chirish (Off) holatiga o'rnatilganida muz idishi bo'shatib qo'yilishi kerak.

Agar atrofdagi harorat muzlash nuqtasidan pastga tushsa, suv liniyalari yoki ulanishlarning yorilishi natijasida suv bosishi tufayli mulkka jiddiy zarar yetishining oldini olish uchun malakali texnik yordamida suv ta'minot tizimini quriting.

InstaView

Bu xususiyat faqat ayrim modellarda mavjud.

InstaView Eshikdagi eshikdan foydalanish

InstaView Door in Door funksiyasi sovutgich eshigini ochmasdan changqovbosti ichimliklar va gazaklar kabi tez-tez olinadigan mahsulotlar kamayib qolganini ko'rish imkonini beradi.

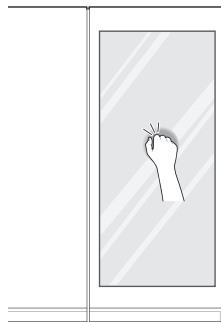

- 1 Door in Door** ichidagi LED-chiroqni yoqish yoki o'chirish uchun oynani ikka marta taqillating.
- LED-chiroq o'n soniyadan so'ng avtomatik tarzda o'chadi.

⚠️ DIQQAT

- Jihoz eshigidagi eshik ochiq turganda uning eshigini ochmang yoki jihoz eshigi ochiq turganda uning eshigidagi eshigini ochmang. Eshikdagi eshik jihoz qirrasiga qisilib qolishi va buzilishi mumkin.

Izoh

- **InstaView Door in Door** funksiyasi muzlatgichning chap yoki o'ng eshigini yopgandan keyin 2 soniya ichida va muz ulashgich ishlaganida bir zumda o'chiriladi.
- Oynaning markaziga yaqinroq joyini taqillating. Oynaning chetroq qismini taqillatganda **InstaView Door in Door** funksiyasi yaxshi ishlamasligi mumkin.
- Taqillatish ovozi eshitilgudek qilib qattiq taqillating.

- Sovutgich yaqinida qattiq ovoz chiqqudek bo'lsa ham **InstaView Door in Door** funksiyasi ishga tushib ketishi mumkin.
- Shisha eshikni quruq latta bilan tozalang. Qotib qolgan dog'larni ketkazish uchun lattani iliq suv yoki shisha tozalagich bilan biroz namlang. Shisha tozalash vositasini to'g'ridan-to'g'ri shisha eshikka sepmang.

Door-in-Door (eshikdagi eshik)

Bu xususiyat faqat ayrim modellarda mavjud.

Eshikdagi eshikdan foydalanish

Ichki bo'lmani yopib turgan eshik ochilishi uchun eshik tagidagi dastakni yuqoriga torting. Eshikdagi eshik ichiga oziq-ovqat mahsulotlarini tartib bilan solish uchun yetarlicha bo'sh joy va atrofidagi savatchalar bor.

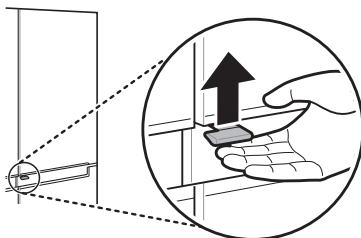

⚠️ DIQQAT

- Jihoz eshigidagi eshik ochiq turganda uning eshigini ochmang yoki jihaz eshigi ochiq turganda uning eshigidagi eshigini ochmang. Eshikdagi eshik jihaz qirrasiga qisilib qolishi va buzilishi mumkin.

Tortmasi

⚠️ DIQQAT

- Ularni chiqarib olishdan avval doimo tortmalarini bo'shating va ularni chiqarib olish va qayta joylashda ikkala qo'ldan foydalaning.
- Tortma qutilarni chiqarib olish va qayta joylashtirishdan avval sovutgich eshiklarining to'liq ochilganligiga ishonch hosil qiling.

O'ZBEKCHA

Sabzavot tortmasidan foydalanish

Bu xususiyat faqat ayrim modellarda mavjud.

Dastakni har ikkala yo'nalishda surish orqali sabzavotlarni yangi saqlash tortma qutisidagi namlikni boshqarish mumkin.

- Agar chap tomonga siljitilsa, havo yo'naltirgichi ochiladi va namlikni kamaytirish uchun havoning tortma orqali aylanishiga imkon beradi.
- Agar o'ng tomonga siljitilsa, havo yo'naltirgichi yopiladi va hozirda sabzavotlarni yangi saqlash tortma qutisida mavjud bo'lgan har qanday hamlik ushlab qolinadi.

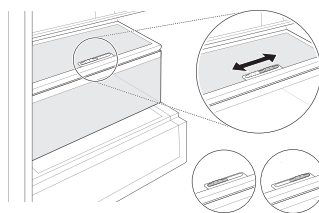

Tortmalarni chiqarib olish/ qayta joylash

- 1 Torma ichidagi narsalarni olib qo'ying. Sabzavot tortmalarining dastasidan ushlang va ularni ehtiyotlik bilan tashqariga torting.

36 Ishlatish

- 2** Sabzavotlar tortmasini tepaga ko'taring va tashqariga chiqarib oling.

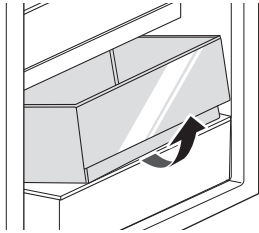

- 3** Tortmani chiqarib olish jarayoniga teskari tartibda qayta joylashtiring.

⚠️ DIQQAT

- Ularni chiqarib olishdan avval doimo tortmalarni bo'shating va ularni chiqarib olish va qayta joylashda ikkala qo'ldan foydalaning.
- Tortma qutilarni chiqarib olish va yig'ishdan avval sovutkich eshiklarining to'liq ochilganligiga ishonch hosil qiling.

- 2** Polkani tashqariga torting.

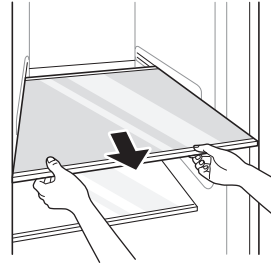

- 3** Olib tashlash jarayonining aksini bajargan holda uni o'z joyiga o'rnatng.

⚠️ DIQQAT

- Shisha tokchalar og'ir. Ularni chiqarib olishda o'ta ehtiyot bo'ling.
- Shisha tokchalarni sovuqligida issiq suv bilan tozalamang. Harorat birdan o'zgarishi tufayli tokchalar sinishi mumkin.
- Polkalarning har ikkala tomonining bit tekislikda joylashganligiga ishonch hosil qiling. Bunday qilmaslik polkaning yiqilib ketishi yoki oziq-ovqatlarning to'kilib ketishiga olib kelishi mumkin.

Tokcha

⚠️ DIQQAT

- Shisha tokchalar og'ir. Ularni chiqarib olishda o'ta ehtiyot bo'ling.
- Shisha tokchalarni sovuqligida issiq suv bilan tozalamang. Harorat birdan o'zgarishi tufayli tokchalar sinishi mumkin.

Polkani chiqarib olish/qayta joylash

- 1** Polkaning old tomonini qiyshaytiring va keyin polkani tekis qilib ko'taring.

Eshik savatchasi

Eshik savatchasini chiqarib olish/qayta joylash

- 1** Savatchaning har ikkala tomonini ushlang va tepaga ko'targan holda uni chiqarib oling.

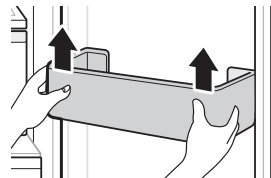

- 2** Eshik savatchalarini chiqarib olish jarayoniga teskari tartibda qayta joylashtiring.

AQLLI FUNKSIYALAR

LG ThinQ ilovasi

Bu xususiyatdan faqat Wi-Fi ga ega bo'lgan modellarda foydalanish mumkin.

LG ThinQ ilovasi smartfondan foydalanib jihoz bilan aloqa qilishga imkon beradi.

LG ThinQ ilovasi xususiyatlari

Qulay aqlli funksiyalar yordamida smartfon orqali jihozga ulaning.

Smart Diagnosis

- Agar sizda ilovadan foydalanishda muammolar bo'lsa, ushbu aqlli tashxislash xususiyati muammoni tashxislashda yordam beradi.

Sozlanmalar

- Jihozda va ilovada turli parametrlarni qo'yish imkonini beradi.

Izoh

- Agar simsiz marshrutizator, Internet xizmati provayderi yoki parolni o'zgartirsangiz, ro'yxatga olingan jihozni **LG ThinQ** ilovasidan o'chiring va uni qaytadan ro'yxatdan o'tkazing.
- Mahsulot sifatini oshirish maqsadida foydalanuvchiga oldindan ogohlantirishsiz ilovaga o'zgartirishlar kiritilishi mumkin.
- Rusumga bog'liq ravishda xususiyatlar o'zgarishi mumkin.

LG ThinQ ilovasidan foydalanishdan avval

- 1 Jihoz va simsiz router (Wi-Fi tarmoq) orasidagi masofani tekshiring.
 - Agar jihoz va simsiz router orasidagi masofa juda uzoq bo'lsa, signal kuchi pasayadi. Ulanish uzoq vaqt talab qilishi yoki o'rnatish muvaffaqiyatsiz bo'lishi mumkin.

- 2 Smartfoningizda **Mobil internet** yoki **Uyali aloqani** faolsizlantiring.

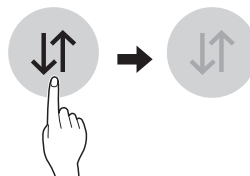

- 3 Smartfoningizni simsiz routerga ulang.

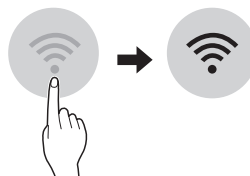

O'ZBEKCHA

Izoh

- Wi-Fi ulanishini tekshirish uchun boshqaruv panelida Wi-Fi indikatorini yoqilganligini ko'ring.
- Bu jihoz faqat 2.4 GGs chastotali Wi-Fi tarmoqlarda ishlaydi. Tarmoq chastotasini tekshirish uchun internet-provayderingizga murojaat qiling yoki simsiz router qo'llanmasiga qarang.
- **LG ThinQ** tarmoqqa ulanish muammolari yoki tarmoqda yuzaga kelgan har qanday nosozlik, noto'g'ri ishlash yoki xatolarni bartaraf qilish uchun mo'ljallanmagan.
- Agar jihozlar Wi-Fi tarmog'iga ulana olmasa, muammo jihoz routerdan uzoqda joylashganligi sababli yuzaga kelgan bo'lishi mumkin. Wi-Fi signalini kuchaytirish uchun Wi-Fi retranslyator (signal kuchaytirgich) sotib oling.
- Uydagi tarmoq muhitiga qarab Wi-Fi ulanishi o'rnatilmasligi yoki uzilib qolishi mumkin.
- Internet ta'minotchisiga qarab, tarmoq ulanishida muammolar yuzaga kelishi mumkin.
- Atrofdagi simsiz aloqa muhiti tufayli simsiz tarmoq xizmati sekin ishlashi mumkin.
- Simsiz signal uzatilishida muammo bo'lsa, jihoz tarmoqqa ulana olmaydi. Jihozni o'chiring va yana urinib ko'rishdan avval taxminan bir daqiqa kuting.

38 AQLLI FUNKSIYALAR

Izoh

- Agar simsiz routingizda himoya devori yoniq bo'lsa, himoya devorini o'chiring yoki uni istisnolar ro'yxatiga kiriting.
- Simsiz tarmoq nomi (SSID) inglizcha harflar va raqamlar birikmasidan iborat bo'lishi lozim. (Maxsus belgilarni ishlatmang)
- Smartfonning foydalanuvchi interfeysi (UI) mobil operatsion tizim (OS) va ishlab chiqaruvchiga qarab farq qilishi mumkin.
- Agar routingning xavfsizlik protokoli **WEP** qilib belgilangan bo'lsa, tarmoqni sozlay olmasligingiz mumkin. Uni boshqa xavfsizlik protokoliga o'zgartiring (**WPA2** tavsiya etiladi) va jihozni yana registratsiya qiling.

LG ThinQ ilovasini o'rnatish

Smartfonda Google Play Store yoki Apple App Store do'konlaridan **LG ThinQ** ilovasini qidiring. Ilovani yuklab olish va o'rnatish ko'rsatmalariga amal toping.

Wi-Fi tarmog'iga ulanish

Wi-Fi tugmasi **LG ThinQ** bilan ishlatilganda sovutkichni uydagi Wi-Fi tarmoqqa ulaydi. Wi-Fi indikatorini sovutkichning tarmoqqa ulanish holatini ko'rsatadi. Sovutgich Wi-Fi tarmoqqa ulansa, bu Wi-Fi indikatorini miltillaydi.

- **Moslamani ilk ro'yxatga olish**
Moslamani ro'yxatga olish uchun **LG ThinQ** ilovasini ishga tushiring va undagi ko'rsatmalarni bajaring.
- **Moslamani qayta ro'yxatga olish yoki boshqa foydalanuvchini ro'yxatga olish**
Vaqtincha o'chirib qo'yish uchun **Wi-Fi** tugmasini 3 soniya bosib turing. Moslamani ro'yxatga olish uchun **LG ThinQ** ilovasini ishga tushiring va undagi ko'rsatmalarni bajaring.

Izoh

- Wi-Fi funksiyasini faolsizlantirish uchun **Wi-Fi** tugmasini 3 soniya bosib turing. Wi-Fi indikatorini o'chadi.

Simsiz LAN moduli xarakteristikasi

Rusum	LCW-004
Chastota ko'lami	2412-2472 MGts
Chiqish quvvati (Maks.)	IEEE 802.11 b: 17.82 dBm
	IEEE 802.11 g: 17.72 dBm
	IEEE 802.11 n: 16.61 dBm

Mikrodastur versiyasining simsiz funksiyasi: V 1.0
Foydalanuvchiga xavfsiz bo'lishi uchun ushbu qurilma bilan inson o'rtasida kamida 20 sm oraliq qoldirilgan holda o'rnatilishi va ishlatilishi kerak.

Ochiq manba dasturi eslatmasi

GPL, LGPL, MPL va boshqa ochiq manba litsenziyalari ostida mahsulotda mavjud bo'lgan manba kodini olish uchun <https://opensource.lge.com> saytiga tashrif buyuring.

Ochiq turdagi kodlarga qo'shimcha ravishda barcha tegishli litsenziya shartlari, kafolatlarning rad qilinishlari va mualliflik huquqlari to'g'risidagi bildirishnomalarni ham yuklab olish mumkin.

LG Electronics opensource@lge.com manziliga so'rov yuborilgan hollarda bunday yetkazib berish xarajatlarini (jumladan, media, jo'natish va qayta ishlash xarajatlari) qoplovchi to'lov evaziga CD-ROM orqali ham ochiq turdagi kodni yetkazib beradi. Bu taklif mahsulotni yetkazib berilgandan so'ng uch yil ichida amal qiladi. Bu taklif ushbu ma'lumotni olgan har kim uchun amal qiladi.

Smart diagnostika

Bu xususiyatdan faqat  yoki  logotipiga ega bo'lgan modellarda foydalanish mumkin.

Jihozingiz bilan muammolarni tashxislash va hal qilish uchun shu xususiyatdan foydalaning.

Izoh

- LGEga xos bo'lmagan sabablar tufayli Wi-Fi ning mavjud emasligi, Wi-Fi ning uzilishi, mahalliy ilovalar do'konining siyosati yoki ilovaning mavjud emasligi kabi tashqi omillar tufayli xizmat ishlamasligi mumkin.
- Bu xususiyat avvaldan xabar berilmasdan turib o'zgartirilishi va qayerda joylashganligingizga bog'liq ravishda boshqacha bo'lishi mumkin.

Muammolarni tashxislash uchun LG ThinQ ilovasidan foydalanish

Agar sizda Wi-Fi bilan jihozlangan qurilmangiz bilan bo'liq muammo bo'lsa, u nosozliklarni bartaraf qilish ma'lumotlarini **LG ThinQ** ilovasidan foydalanib smartfonga o'tkazishi mumkin.

- **LG ThinQ** ilovasini ishga tushiring va menyuda **Smart Diagnosis** xususiyatini tanlang. **LG ThinQ** ilovasida tashxislash uchun berilgan ko'rsatmalarni bajaring.

Muammolarni tashxislash uchun Audible Diagnosis xususiyatidan foydalanish

Ovozli diagnostika usulidan foydalanish uchun quyidagi ko'rsatmalarni bajaring.

- **LG ThinQ** ilovasini ishga tushiring va menyuda **Smart Diagnosis** xususiyatini tanlang. **LG ThinQ** ilovasida eshitish orqali tashxislash uchun berilgan ko'rsatmalarni bajaring.

- 1 Qulflash uchun **Lock** tugmasini bosib.
 - Agar displey 5 daqiqadan ortiq vaqt qulflanib turgan bo'lsa, qulfnı faolsizlantirishingiz va keyin uni qaytadan faollashtirishingiz kerak.

- 2 Sovitkich eshigini ochib, telefonni yuqori o'ngdagi karnay teshigiga yaqinlashtiring.

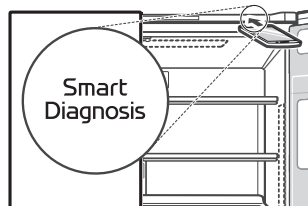

- 3 Telefoningizni ma'lumotlar o'tkazish yakunlangunicha karnayga ushlab turgan holda **Freezer** tugmasini uch soniya yoki ko'proq vaqt bosib turing.
- 4 Ma'lumotlarni o'tkazish yakunlangandan keyin tashxis ilovada ko'rsatiladi.

Izoh

- Eng yaxshi natijalarni olish uchun tovushlar o'tkazilayotganda telefonni qimirlatmang.

TEXNIK XIZMAT KO'RSATISH

Tozalash

Tozalash bo'yicha umumiy maslahatlar

- Muzlatish kamerasiga oziq-ovqat mahsulotlari joylashtirilgan holda qo'lda muzdan tushirish, jihozga texnik xizmat ko'rsatish yoki uni tozalashni bajarish oziq-ovqat mahsulotlari haroratining ko'tarilishiga va ularning yaroqlilik muddatlarining kamayishiga olib kelishi mumkin.
- Oziq-ovqat mahsulotlariga tegib turadigan barcha yuzalarni muntazam ravishda tozalab turing.
- Jihoz ichki tarafi va tashqarisini tozalayotganda uni dag'al cho'tka, tish pastasi yoki yonuvchan materiallar bilan artmang. Tarkibida yonuvchan moddalar bo'lgan vositalardan foydalanmang. Bu jihoz rangining o'chishi yoki shikastlanishiga sabab bo'lishi mumkin.
 - Yonuvchan moddalar: spirt (etanol, metanol, izopropil spirti, izobutil spirti va hk.), eritgich, oqartirgich, benzin, yonuvchan suyuqlik, abraziv va h.k.
- Tozalagandan so'ng elektr kabeli shikastlanmaganini tekshirib ko'ring.

Jihoz tashqi qismini tozalash

- Jihozning tashqarisidagi havo ventilyatsiya tirqishlarini changyutgich yordamida tozalaganda elektronika qismlariga zarar yetkazishi yoki elektr toki urishiga olib kelishi mumkin bo'lgan har qanday statik elektr tokining oldini olish uchun elektr shnuri rozetkadan uzib qo'yilishi kerak. Qurilmaning ishonchli va tejamkor tarzda ishlashini saqlab qolish uchun orqa va yon tomondagi ventilyatsiya qoplamalarini muntazam tozalab turish tavsiya qilinadi.
- Jihozning tashqi tomonidagi havo ventilyatsiya tirqishlarini toza saqlang. Havo ventilyatsiya tirqishlarining to'silib qolishi yong'inga yoki jihozning shikastlanishiga olib kelishi mumkin.

- Jihozning tashqi qismi uchun toza gubka yoki yumshoq mato va iliq suvda eritilgan yumshoq kir yuvish vositasidan foydalaning. Dag'al yoki qattiq tozalash vositalaridan foydalanmang. Yumshoq latta bilan yaxshilab quriting. Zanglamaydigan po'latdan qilingan eshiklarni tozalaganda zararlangan matolardan foydalanmang. Maxsus matodan foydalaning va kristall bilan bir yo'nalishda arting. Bu yuzaning dog'lanishi va tirnalinini kamaytirishga yordam beradi.

Jihoz ichki qismini tozalash

- Tan jarohati yoki jihoz buzilishining oldini olish uchun tokcha yoki tortmani olib tashlashdan avval u tokcha yoki tortmadan barcha oziq-ovqat mahsulotlarini olib tashlang. Aks holda joylashtirilgan mahsulotlarning og'irligi tufayli jarohat olish mumkin.
- Tokcha va tortmalarni oling va ularni suv bilan tozalang, shundan so'ng ularni o'z joyiga qo'yishdan oldin yaxshilab quriting.
- Eshik qistirmalarini yumshoq nam latta bilan muntazam tarzda artib turing.
- Eshik savatchasiga oqqan narsalar va dog'lar tozalanishi zarur, chunki ular savatchaning saqlash xususiyatiga zarar yetkazishi va hatto, buzishi ham mumkin.
- Idish yuvish mashinasidagi polkalar yoki konteynerlarni tozalamang. Bu qismlar issiqlik tufayli deformatsiyalanishi mumkin.
- Jihozdagi avtomatik muzdan eritish tizimi normal ishlash sharoitida bo'lma ichida muz to'planmasligini ta'minlaydi. Foydalanuvchilar uni qo'lda muzdan eritishlariga hojat yo'q

Konteyner qopqog'ini tozalash

Kondensator qoplamasi va ventilyatorlarni tozalash uchun chytokali changyutgichdan foydalaning. Kondensator g'altagi sohasi panel qoplamasini chiqarib olmang.

Ishlatish samaradorligini ushlab turish uchun biz buni har 12 oyda bir marta bajarishni tavsiya qilamiz.

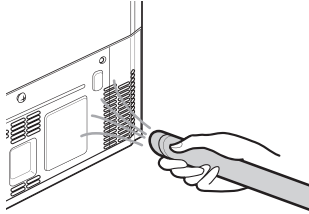

Suv filtri

Suv filtrini almashtirishdan avval

⚠ OGOHLANTIRISH

- Bu mahsulotni o'rnatish vaqtida yosh bolalarga kichkina qismlarni o'ynashlariga ruxsat bermang.
- Mikrobiologik jihatdan xavfsiz bo'lmagan yoki sifati ma'lum bo'lmagan suvdan tizimdan avval yoki keyin mos darajada dezinfektsiya qilmasdan turib foydalanmang. Sertifikatga ega bo'lgan pufakchalarni kamaytirish tizimlaridan tarkibida filtrlanuvchi pufakchalar bo'lgan dezinfektsiyalangan suvda foydalanish mumkin.

⚠ DIQQAT

- Suv bosimi 827 kPa dan ortiq bo'lgan hollarda o'rnatmang. Agar suv bosimi 827 kPa dan ortiq bo'lsa, bosimli cheklovchi klapan o'rnatishingiz kerak. Suv bosimini qanday tekshirishni bilmasangiz, professional santexnikka murojaat qiling.
- Bolg'a holatlari yuz berishi mumkin bo'lgan hollarda o'rnatmang. Agar bolg'a holatlari mavjud bo'lsa, suv bolg'asi ushlagichini o'rnatishingiz kerak. Bu holatni qanday tekshirishni bilmasangiz, professional santexnikka murojaat qiling.

- Issiq suv ta'minot liniyalariga o'rnatmang. Bu filtr tizimining maksimal ishlash suv harorati 37,8 °C ni tashkil qiladi.
- Filtrni muzlab qolishdan himoya qiling. Harorat 4,4 °C dan pastga tushgan hollarda filtrni quriting.
- Chiqitga chiqariluvchi filtr kartriji nominal sig'imida har 6 oyda yoki suv oqimida sezilarli pasayish kuzatilganida almashtirilishi KERAK.
- Suv tizimiga suvning orqaga oqishining oldini olish tizimi o'rnatilgan hollarda issiqlikdan kengayish tufayli bosimni boshqarish qurilmasi o'rnatilishi kerak.
- Barcha trubkalar va fittinglarning mahkam ekanligi va ulardan suv oqmasligiga ishonch hosil qiling.

O'ZBEKCHA

Izoh

- Sinovdan o'tkazish laboratoriya sharoitlarida o'tkazilganligi holda haqiqatda ishlashi farq qilishi mumkin.
- Ishlab chiqaruvchining mahsulotni o'rnatish, unga texnik xizmat ko'rsatish va filtrni almashtirish bo'yicha tavsiyalarining ko'rsatilgani kabi bajarilishi juda muhimdir.

Suv filtrini almashtirish (Vertikal o'rnatiluvchi model)

*1 Bu xususiyat faqat ayrim modellarda mavjud.

Suv filtri har 6 oyda yoki indikator yonganida yoki suv taqsimlagichining chiqarishi kamayganida almashtirilishi kerak.

- Almashtirgani yangi filtr sotib olish uchun:
 - Almashtirish kartrijidan foydalaning: ADQ736939**
 - Mahalliy dilerga yoki distribyutorga tashrif buyuring yoki LG Electronics Mijozlarga xizmat ko'rsatish markaziga murojaat qiling. Qo'shimcha yordam olish uchun lg.com manzilidagi veb-saytimizga tashrif buyuring

42 TEXNIK XIZMAT KO'RSATISH

Rezbali gayka turi*1

- 1 Burama mix qopqog'ini bo'shating.

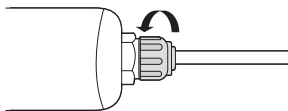

- 2 Rangli chiziq ❶ ko'rinadigan bo'lgunicha trubani suv filtri qopqog'idan tashqariga torting.

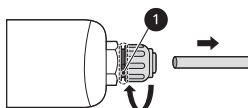

- 3 Trubani suv filtri qopqog'iga surib kirgizing, uchining to'liq germetikligiga isonch hosil qiling.

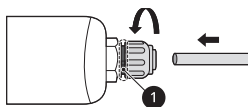

- 4 Suv filtridagi rangli chiziq ko'rinmay qolguncha vint qopqog'ini qotiring.

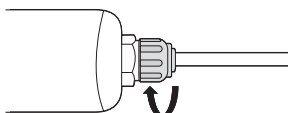

- 5 **Water Filter** tugmasini bosib, uch soniya davomida ushlab turing. Bu **Replacement Filter** ikonkasini qayta o'rnatadi. Yangi suv filtri faollashtirildi.

- 6 Kirib qolgan havo va ifloslovchi narsalarni tizimdan chiqarib tashlash uchun taxminan 5 daqiqa suv chiqaring.

Surib solinuvchi ulagich turi*1

- 1 Burama mix qopqog'ini chiqarib oling.

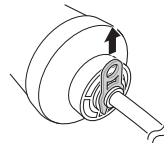

- 2 Trubani suv filtridan tortib chiqaring.

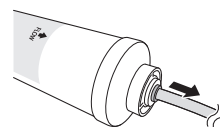

- 3 Trubani suv filtriga surib kirgizing, uchining to'liq germetikligiga isonch hosil qiling.

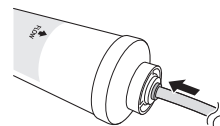

- 4 Suv filtridagi rangli chiziq ko'rinmay qolguncha vint qopqog'ini kiriting.

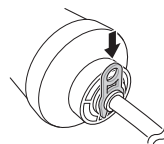

- 5 **Water Filter** tugmasini bosib, uch soniya davomida ushlab turing. Bu **Replacement Filter** ikonkasini qayta o'rnatadi. Yangi suv filtri faollashtirildi.

- 6 Kirib qolgan havo va ifloslovchi narsalarni tizimdan chiqarib tashlash uchun taxminan 5 daqiqa suv chiqaring.

⚠️ DIQQAT

- Talab qilingan hollarda filtrni almashtirmaslik yoki LG tomonidan ruxsat berilmagan suv filtrlaridan foydalanish filtr kartrijidan suvning oqib ketishiga va natijada mahsulotning zararlanishiga olib kelishi mumkin.

Qo'llash bo'yicha yo'riqnomalar/Suv ta'minoti parametrlari

- Xizmat oqimi: 1,9 l/daq
- Suv ta'minoti: Kommunal yoki xususiy quduq – Ichimlik suvi
- Suv bosimi: 138 - 827 kPa
- Suv harorati: 0,6 - 37,8 °C
- Sig'imi: 1892 litr

Dezodorant**Dezodoratorni qayta ishlatish**

Dezodoratoridan hidlarni olib tashlagach uni qayta ishlatishingiz mumkin.

- 1 Sovutgich tortmasini tortib oling.

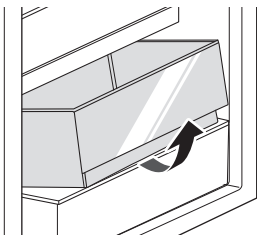

- 2 Dezodoratoridagi vintni burang.

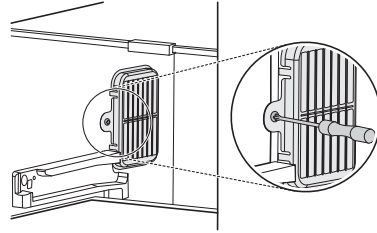

- 3 Dezodoratoridagi ilgichlarga bosib chiqarib olasiz.

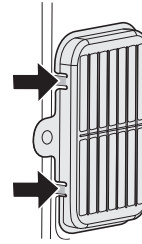

- 4 Soch quritgich yordamida yoki oftobda qoldirib dezodoratorni quriting.

- Dezodoratorning xushbo'ylashtirish samaradorligini oshirish uchun tabiiy palma yog'ochidan tayyorlangan kukun ishlatiladi. To'kilsa ham zarari yo'q. Sochiq yoki mato bilan artib yuboring.

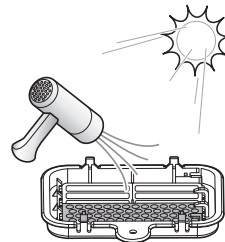
**⚠️ DIQQAT**

- Dezodoratorni suv bilan yuva ko'rmang.

44 NOSOZLIKLARNI BARTARAF ETISH

NOSOZLIKLARNI BARTARAF ETISH**Servis markaziga qo'ng'iroq qilishdan avval****Muz va suv**

Alomatlari	Mumkin bo'lgan sababi va yechimi
Muz tayyorlagich muz chiqarmayapti yoki juda oz miqdorda muz chiqaryapti.	Jihozni yaqinda o'rnatdingizmi? <ul style="list-style-type: none"> • Odatda, jihoz o'rnatilgandan so'ng, taxminan 48 soat o'tganidan keyin muz tayyorlagich muz ishlab chiqaradi. • Agar sovuvgich bo'lmasidagi harorat juda sovuq bo'lsa, suv filtri muzlab qolishi va muz tayyorlagichga bo'lgan suv oqishini to'sib qo'yishi mumkin.
	Jihozga suv quvurini uladingizmi yoki suv ta'minoti klapani ochdingizmi? <ul style="list-style-type: none"> • Jihozga suv quvurini ulang va suv ta'minoti klapanini to'liq oching.
	Suvga ulangan rezina ichak bukilib qolganmi? <ul style="list-style-type: none"> • Suvga ulangan rezina ichak bukilib qolgan bo'lsa, suv oqimi siqilib qolgan bo'lishi mumkin.
	Yaqinda ko'p miqdordagi muz olgan edingizmi? <ul style="list-style-type: none"> • Avtomatik muz tayyorlagich ko'proq muz ishlab chiqarishi uchun taxminan 24 soat vaqt ketadi. Iltimos, kuting.
	Muz tayyorlagich tugmasini yoki boshqaruv panelidagi avtomatik muz tayyorlagich tugmasini ON (yoqish) holatiga o'tkazdingizmi? <ul style="list-style-type: none"> • Avtomatik muz tayyorlagich panelidagi I ni bosing yoki boshqaruv panelidagi avtomatik muz tayyorlagich tugmasini ON qilib sozlang. (Qanday ishlatish bo'yicha batafsil ma'lumot uchun LG Electronics kompaniyasi saytiga tashrif buyuring yoki smart qurilmadan foydalaning.)
	Muzlatgich bo'lmasidagi harorat juda yuqori qilib belgilanganmi? <ul style="list-style-type: none"> • Agar harorat juda issiq qilib belgilangan bo'lsa, muz sekin tayyor bo'ladi yoki umuman chiqmaydi. Avtomatik muz tayyorlagichning me'yoriy ishlashi uchun muzlatgich haroratini -18°C qilib belgilang.
	Jihoz eshigini tez-tez ochganmidingiz? <ul style="list-style-type: none"> • Agar jihoz eshigini tez-tez ochadigan bo'lsangiz, sovuq havo chiqib ketadi va bu muz ishlab chiqarish jarayonini pasaytiradi. Qurilma eshigini ko'p ochib yopmang.
	Jihoz eshigi jips yopilganmi? <ul style="list-style-type: none"> • Agar jihoz eshigi jips yopilmasa, muzxona bo'lmasidagi harorat oshadi va muz ishlab chiqarish tezligi pasayadi. Jihoz eshigini jips yoping.

Alomatlari	Mumkin bo'lgan sababi va yechimi
Muz taqsimlanmayapti.	Muzning chiqayotgan tovushini eshita olmayapsizmi? <ul style="list-style-type: none"> Boshqaruv panelida muzni taqsimlash uchun kublangan muz rejimlari va maydalangan muzni navbati bilan tanlang.
	Muz yo'li to'silib qolganmi? (Muz o'tish yo'lini muz chelagini ajratib olish orqali ko'rishingiz mumkin.) <ul style="list-style-type: none"> Agar muz o'tish yo'li to'silib qolgan bo'lsa, muz to'g'ri taqsimlanmasligi mumkin. Muntazam ravishda muzni tekshirib va muz yo'lini tozalab turing.
Suv chiqmayapti.	Ta'minot klapani o'chirib qo'yilgan. (Faqat tik joylashuvchi modellar uchun) <ul style="list-style-type: none"> Suv ta'minoti klapanini oching. Sovutgich bo'lmasidagi haroratning juda sovuq ekanligini tekshiring, chunki suv filtrining muzlab qolishi va muz tayyorlagichga bo'lgan suv oqishini to'sib qo'yishi mumkin.
	Balki suv chiqaruvchi uskuna bo'sh. (Faqat tik joylashtirilmaydigan modellar uchun) <ul style="list-style-type: none"> Suv chiqaruvchi qurilmani to'ldiring.
	Suv ta'minoti klapani yopiqmi? (Faqat tik joylashuvchi modellar uchun) <ul style="list-style-type: none"> Suv ta'minoti klapanini oching.
	Siz filtrlanmaydigan suvdan foydalanasizmi? <ul style="list-style-type: none"> Filtrlanmagan suv tarkibida ko'p miqdordagi turli metal zarralari yoki yot moddalar bo'ladi, shu sababli, xizmat muddatidan qat'i nazar, avvalroq bu filtr ifloslangan bo'lishi mumkin.
Suvning ta'mi g'alati.	Suvning ta'mi avvalgi suv tozalagichdan olingan suvning ta'midan farq qilmoqdam? <ul style="list-style-type: none"> Tozalangan suv yoki sovuq suv uzoq muddat davomida foydalanilganmi?
	Filtrni o'rnatib almashtirganingizga ko'p vaqt bo'ldimi? <ul style="list-style-type: none"> Agar xizmat muddati o'tgan filtdan foydalanilayotgan bo'lsa, uning tozalash unumdorligi pasayadi. Filtr almashtirishning belgilangan muddatiga muvofiq filtrni almashtirish tavsiya qilinadi.
	Filtr o'rnatgan paytingizning ilk bosqichlarida uni yaxshilab tozalaganmisiz? <ul style="list-style-type: none"> Siz ilk marta filtr o'rnatasiz yoki almashtirasiz, uning ichidagi havoni chiqarishingiz va faollashtirilgan ko'mir qoldiqlarini olib tashlashingiz zarur. Suv chiqarish dastagini bosgan holda suv chiqaruvchi uskunadan 5 litrga yaqin tozalangan suvni tushirib, chiqarib yuborgandan so'ng jihozdan foydalaning. (Faollashtirilgan ko'mir inson uchun zararsizdir)
	Tozalangan suv yoki sovuq suv uzoq muddat davomida foydalanilganmi? <ul style="list-style-type: none"> Eskirgan suvning ta'mi bakteriyalar ko'payishi sababli o'zgarishi mumkin. Suv chiqaruvchi uskunadan 5 litrga yaqin suvni (taxminan uch daqiqa) tushirib, chiqarib yuborgandan so'ng jihozdan foydalaning.

46 NOSOZLIKLARNI BARTARAF ETISH

Sovutish

Alomatlari	Mumkin bo'lgan sababi va yechimi
Jihoz sovitmayapti yoki muzlatmayapti.	Elektr tokida uzilish bormi? <ul style="list-style-type: none"> Boshqa jihozlarda tok bor-yo'qligini tekshiring.
	Boshqa jihozlarda tok bor-yo'qligini tekshiring. <ul style="list-style-type: none"> Elektr kabeli sanchqisini rozetkaga to'g'ri ulang.
	Uyngizdagi saqlagich kuyib qolgan yoki zanjir uzgich ishga tushirilgan bo'lishi mumkin. Yoki jihaz GFCI (Yerdagi qisqa tutashuv uzgichi) rozetkasiga ulangan va razetkadagi zanjir uzgich ishga tushirilgan. <ul style="list-style-type: none"> Asosiy elektr qutisini tekshiring va saqlagichni almashtiring yoki o'chirgichni asliga qaytaring. Saqlagich sig'imini oshirmang. Muammo zanjirning ortiqcha yuklanishida bo'lsa, uni malakali elektrik orqali tuzattiring. GFCI dagi zanjir uzgichni qayta o'rnating. Agar muammoni bartaraf qilib bo'lmasa, elektrikka murojaat qiling.
Jihoz yaxshi sovitmayapti yoki muzlatmayapti.	Sovutgich yoki muzlatgich harorati uning eng yuqori haroratiga sozlanganmi? <ul style="list-style-type: none"> Sovutgich yoki muzlatgich haroratini sovuqroq darajaga o'rnating.
	Jihaz to'g'ridan-to'g'ri quyosh nuri tushadigan joydami yoki plita yoki isitkich kabi issiqlik chiqaruvchi buyum yaqinidami? <ul style="list-style-type: none"> Jihaz o'rnatilgan joyni tekshiring va uni issiqlik chiqaruvchi buyumlardan uzoqroqqa qayta o'rnating.
	Issiq ovqatni sovitmay jihazga qo'ydingizmi? <ul style="list-style-type: none"> Issiq ovqatni sovitgich yoki muzlatgich bo'lmasiga qo'yishdan oldin uni soviting.
	Jihaz ichiga haddan ziyod ko'p oziq-ovqat mahsuloti soldingizmi? <ul style="list-style-type: none"> Oziq-ovqat mahsulotlari orasida tegishli bo'sh joy bo'lishini ta'minlang.
	Jihaz eshiklari jips yopilganmi? <ul style="list-style-type: none"> Eshikni jips qilib yoping va jihaz ichidagi oziq-ovqat mahsuloti eshik yopilishiga xalaqit bermayotganiga ishonch hosil qiling.
	Jihaz atrofida yetarlicha bo'sh joy bormi? <ul style="list-style-type: none"> Jihozni uning atrofida yetarlicha bo'sh joy bo'ladigan qilib o'rnating.
Jihozdan yoqimsiz hid kelmoqda.	Sovutgich yoki muzlatgich harorati "Warm" (iliq) qilib sozlanganmi? <ul style="list-style-type: none"> Sovutgich yoki muzlatgich haroratini sovuqroq darajaga o'rnating.
	Hidi o'tkir bo'lgan ovqat qo'ydingizmi? <ul style="list-style-type: none"> Hidi o'tkir ovqatlarni yopiq idishlarda saqlang.
	Tortmadagi sabzavot yoki meva aynib qolishi mumkin. <ul style="list-style-type: none"> Chirigan sabzavotlarni tashlab yuboring va sabzavotlar tortmasini tozalang. Sabzavotlar tortmasida sabzavotlarni uzoq muddat saqlamang.

Kondensatsiyalanish va muzlash

Alomatlari	Mumkin bo'lgan sababi va yechimi
Jihoz ichida yoki sabzavotlar tortmasi qopqog'ida suv to'planib qolgan.	Issiq ovqatni sovitmay jihozga qo'ydingizmi? <ul style="list-style-type: none"> Issiq ovqatni sovutgich yoki muzlatgich ichiga qo'yishdan oldin uni soviting.
	Jihoz eshigini ochiq qoldirdingizmi? <ul style="list-style-type: none"> Garchi jihoz eshigi yopilishi bilan tez orada bu to'planib qolgan suv yo'qolib ketsa-da, u suvni quruq latta bilan artib tashlashingiz ham mumkin.
	Jihoz eshigini juda ko'p ochib yopdingizmi? <ul style="list-style-type: none"> Bu suv kondensati tashqaridagi harorat bilan farq sabab ham yuzaga kelishi mumkin. Namlikni quruq latta bilan artib tashlang.
	Siz issiq yoki nam ovqatning og'zini yopmay jihoz ichiga qo'ydingizmi? <ul style="list-style-type: none"> Oziq-ovqat mahsulotlarini qopqoqli yoki jips yopilgan idishlarda saqlang.
Muzlatgich bo'lmasida muzlar paydo bo'ldi.	Eshiklar yaxshi yopilgan bo'lishi mumkin. <ul style="list-style-type: none"> Jihoz ichidagi biror oziq-ovqat mahsuloti eshik yopilishiga xalaqit qilmayotganligini tekshiring va eshiklar jips yopilganiga ishonch hosil qiling.
	Issiq ovqatni sovitmay jihozga qo'ydingizmi? <ul style="list-style-type: none"> Issiq ovqatni sovutgich yoki muzlatgich bo'lmasiga qo'yishdan oldin uni soviting.
	Muzlatgich bo'lmasiga kiradigan havoning kirish yoki chiqish yo'li to'silganmi? <ul style="list-style-type: none"> Havoning kirish yoki chiqish joyi yopilib qolmaganiga ishonch hosil qiling, chunki jihoz ichida havo aylanishi lozim.
	Muzlatgich bo'lmasiga haddan ziyod mahsulotlar qo'yilganmi? <ul style="list-style-type: none"> Mahsulotlari orasida tegishli bo'lgan joy bo'lishini ta'minlang.
Jihozning ichida yoki tashqarisida muz yo suv kondensati hosil bo'ldi.	Jihoz eshigini tez-tez ochib yopdingizmi yoki jihoz eshigi nobop yopilganmi? <ul style="list-style-type: none"> Agar tashqaridagi havo jihoz ichiga kiradigan bo'lsa muz yo suv kondensati hosil bo'lishi mumkin.
	Jihoz o'rnatilgan muhitning havo namligi yuqorimi? <ul style="list-style-type: none"> Agar jihoz o'rnatilgan joyda havo namligi o'ta yuqori bo'lsa yoki yomg'ir sabab havo namligi yuqori bo'lgan kun bo'lsa, jihoz tashqi tarafida suv kondensati paydo bo'lishi mumkin. Har qanday namlikni quruq latta bilan artib tashlang.

48 NOSOZLIKLARNI BARTARAF ETISH

Alomatlari	Mumkin bo'lgan sababi va yechimi
Jihozning yon tarafi yoki old qismi qiziganmi?	<p>Eshik atrofida kondensat suv hosil bo'lishini kamaytirish maqsadida jihozning bu joylarida suv kondensatiga qarshi naychalar o'rnatilgan.</p> <ul style="list-style-type: none"> Suv kondensatining oldini olishga mo'ljallangan, o'zidan issiq ajratuvchi naychalar jihozning old eshigida va yon tomonlariga o'rnatilgan. Asosan jihozni o'rnatishingiz bilan oq yoki yoz paytida ushbu issiqlikni sezishingiz mumkin. Bu holat muammoni anglatmaydi va me'yoriy holat hisoblanganligi sabab, xotirjam bo'ling.
Jihozning ichida yoki tashqarisida suv paydo bo'ldi.	<p>Jihoz atrofida biror joydan suv oqyaptimi?</p> <ul style="list-style-type: none"> Oshxona chanog'i yoki boshqa joydan suv oqmayotganini tekshiring.
	<p>Jihoz ostida suv bormi?</p> <ul style="list-style-type: none"> Bu suvning erigan oziq-ovqat mahsulotidan yoki singan yo tushib ketgan idishdan oqib tushgan yoki tushmaganini tekshiring.

Qismlar va xususiyatlar

Alomatlari	Mumkin bo'lgan sababi va yechimi
Jihoz eshigi jips yopilmayapti.	<p>Jihoz oldinga egilib turibdimi?</p> <ul style="list-style-type: none"> Old tomonini biroz ko'tarish uchun oldingi oyoqchalarni sozlang.
	<p>Tokchalar to'g'ri o'rnatilganmi?</p> <ul style="list-style-type: none"> Zarurat tug'lsa, tokchalarni qayta joylashtiring.
	<p>Eshikni ortiqcha kuch bilan yopdingizmi?</p> <ul style="list-style-type: none"> Eshikni ortiqcha kuch ishlatib yoki shiddat bilan yopsangiz, u yopilishidan oldin qiya ochiq qolishi mumkin. Eshikni qarsillatib yopmasligingizga ishonch hosil qiling. Eshikni ehtiyotlik bilan yoping.
Jihoz eshigini ochish qiyin bo'lib qoldi.	<p>Siz eshikni yopgan zahoti ochdingizmi?</p> <ul style="list-style-type: none"> Agar jihoz eshigini yopganingiz zahoti bir daqiqa davomida yana ochsangiz, jihoz ichidagi bosim sabab ochishga qiynalishingiz mumkin. Jihoz ichidagi bosim barqarorlashgandan so'ng, bir necha daqiqada eshikni yana ochib ko'ring.
Jihozning ichidagi chiroq yonmayapti.	<p>Chiroq xatoligi</p> <ul style="list-style-type: none"> Eshikni yoping va qayta oching. Agar chiroq yonmasa, LG Electronics mijozlarga ma'lumotlar berish markaziga murojaat qiling. Chiroqni chiqarib olishga urinmang.

Shovqinlar

Alomatlari	Mumkin bo'lgan sababi va yechimi
Jihoz shovqin bilan ishlamoqda va noodatiy ovozlarni chiqarmoqda.	Jihoz yumshoq polga o'rnatilganmi yoki notekis qo'yilganmi? <ul style="list-style-type: none"> Jihozni qattiq va tekis polga o'rnatish.
	Jihozning orqa tarafi devorga tegib turibdimi? <ul style="list-style-type: none"> Jihozni uning atrofida yetarlicha bo'sh joy bo'ladigan qilib o'rnatish.
	Jihoz orqa tarafiga turli buyumlar tashlanganmi? <ul style="list-style-type: none"> Jihozning orqa tarafiga tashlab yuborilgan buyumlarni olib tashlang.
	Jihoz ustida biror buyum bormi? <ul style="list-style-type: none"> Jihoz ustida turgan buyum olib tashlang.
Chiqiraydigan ovoz	Avtomatik muzdan tushirish davri boshlansa yoki tugasa muzdan tushirishni boshqarish tizimi chiqirlagan ovoz chiqaradi. Termostatni boshqarish tizimi (yoki ba'zi modellarda jihoz boshqaruvi tizimi) ham uing ishlash davri yonganda yoki o'chganda chiqirlagan ovoz chiqaradi. <ul style="list-style-type: none"> Me'yorda ishlamoqda
Guldiragan ovoz	Guldiragan shovqin jihazning suyuqlik oquvchi qismlaridan, orqa tomonidagi suv oqadigan naychadan (faqat tik joylashuvchi modellar uchun) yoki jihaz tepasidagi yo atrofidagi buyumlardan kelayotgan bo'lishi mumkin. <ul style="list-style-type: none"> Me'yorda ishlamoqda
	Jihaz polda tekis joylashmagan. <ul style="list-style-type: none"> Pol yumshoq yoki notekis yoki muvozanatlovchi oyoqlari sozlanishi zarur. "Eshikni muvozanatlash" bo'limini qarang.
	Ishlash davomida chiziqli kompressorli jihaz sal siljigan. <ul style="list-style-type: none"> Me'yorda ishlamoqda Agar kompressor uch daqiqadan keyin ham guldirashdan to'xtamasa, jihazni elektr ta'minotidan uzib va qayta ulang.
Vishillagan ovoz	Bug'latuvchi parrak dvigateli sovutgich va muzlatgich bo'lmalari bo'ylab havoni aylantirmoqda. <ul style="list-style-type: none"> Me'yorda ishlamoqda
	Havo kondensator parragi yordamida kondensatordan siqib itariladi. <ul style="list-style-type: none"> Me'yorda ishlamoqda
Shildiragan ovoz	Jihazning sovitish tizimida suyuqlik oqmoqda. <ul style="list-style-type: none"> Me'yorda ishlamoqda
Qalquvchi ovoz	Harorat o'zgarganligi sababli ichki devorlarning qisqarishi yoki kengayishi. <ul style="list-style-type: none"> Me'yorda ishlamoqda

50 NOSOZLIKLARNI BARTARAF ETISH

Alomatlari	Mumkin bo'lgan sababi va yechimi
Zirillash	<p>Agar jihozning yon yoki orqa tarafi javon yo devorga tegib turgan bo'lsa, me'yoriy zirillashlar ham turli tovushlar chiqarishi mumkin.</p> <ul style="list-style-type: none"> Bu shovqinni yo'qotish uchun jihozning yon yoki orqa tarafi devor yoki javonga tegib turmaganiga ishonch hosil qiling.

Wi-Fi

Alomatlari	Mumkin bo'lgan sababi va yechimi
Uy jihozingiz va smartfoningiz Wi-Fi tarmoqqa ulanmagan.	<p>Siz ulanishga harakat qilayotgan Wi-Fi paroli xato.</p> <ul style="list-style-type: none"> Smartfoningizga ulangan Wi-Fi tarmoqni toping va uni o'chirib yuboring, so'ng jihozingizni LG ThinQ ilovasida ro'yxatdan o'tkazing.
	<p>Smartfoningizda Mobil internet yoqilgan.</p> <ul style="list-style-type: none"> Smartfoningizda Mobil internetni o'chiring va Wi-Fi tarmoqdan foydalangan holda jihozingizni ro'yxatdan o'tkazing.
	<p>Simsiz tarmoq nomi (SSID) xato o'rnatilgan.</p> <ul style="list-style-type: none"> Simsiz tarmoq nomi (SSID) inglizcha harflar va raqamlar birikmasidan iborat bo'lishi lozim. (Maxsus belgilarni ishlatmang)
	<p>Router chastotasi 2.4 GGs emas.</p> <ul style="list-style-type: none"> Router faqat 2.4 GGs chastotada ishlaydi. Simsiz routerni 2.4 GGs chastotaga sozlang va jihozingizni simsiz routerga ulang. Router chastotasini tekshirish uchun Internet xizmati provayderingizga yoki routingingizni ishlab chiqargan kompaniyaga murojaat qiling.
	<p>Jihoz va simsiz router orasidagi masofa juda uzoq.</p> <ul style="list-style-type: none"> Agar jihoz va simsiz router orasidagi masofa juda uzoq bo'lsa, signal kuchsiz bo'lishi va ulanish to'g'ri yo'lga qo'yilmasligi mumkin. Routingingizni jihozga yaqinroq joyga o'rnatib.

Izoh

Izoh

Izoh



EAC

Информация	Вы можете увидеть месяц и год изготовления на этикетке внутри холодильника.
Мәлімет	Дайындалған күні тоңазытқыштың ішінде орналасқан жапсырмада көрсетілген.