



**ИНСТРУКЦИЯ  
ПО ЭКСПЛУАТАЦИИ**

---

**LED ТЕЛЕВИЗОР**

**49U750TS**

**50U750TS**

**55U750TS**

**65U750TS**



## СОДЕРЖАНИЕ

Введение.....	3
Порядок установки и подключения .....	6
Комплектация.....	8
Порядок подсоединения периферийного оборудования.....	8
Кнопки панели управления .....	10
Пульт дистанционного управления .....	10
Основные функции меню .....	14
Включение/режим ожидания.....	14
Выбор источника сигнала .....	15
Описание функций меню.....	15
Сканирование программ.....	15
Функция записи REC .....	16
Функция настройки времени TIME SHIFT .....	17
Указания по эксплуатации интеллектуальной платформы .....	17
Быстрый запуск.....	17
Смарт-приложения .....	18
Настройки сети .....	20
Сведения о стандарте качества LCD панелей .....	22
Важное указание в отношении сетевых услуг .....	23
Возможные неисправности и способы их устранения .....	24
Уход за телевизором .....	25
Безопасная утилизация.....	25
Технические характеристики .....	26
Указания по установке подставки .....	30

## ВВЕДЕНИЕ

Благодарим Вас за приобретение светодиодного телевизора компании HARPER. Его можно использовать как обычный телевизор, так и в качестве монитора персонального компьютера.

Чтобы полностью использовать все возможности данного устройства, внимательно изучите руководство по его эксплуатации. Перед началом эксплуатации телевизора все положения данного руководства должны быть прочитаны. Позаботьтесь о сохранности настоящего руководства, используйте его в качестве справочного материала при дальнейшем использовании прибора.

	Предупреждение	Может повлечь за собой несчастные случаи
	Используется для обозначения запрещённых действий в отношении данного устройства	
	Внимание	Может повлечь за собой физический ущерб или повреждение устройства

	Используется для обозначения порядка выполнения определенных работ
---	--

В случае возникновения указанных ниже неисправностей:

- нарушение подачи питания или нестабильность напряжения;
- появление нестандартного шума или запаха;

- повреждение провода питания телевизора;
- телевизор поврежден вследствие падения или удара;
- попадание внутрь телевизора любого рода жидкостей или посторонних предметов, необходимо немедленно выключить телевизор, отключить его от сети и связаться с техническим персоналом сервисной службы.

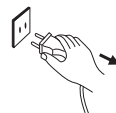

- При утечке природного газа или другого взрывоопасного газа, не извлекайте провод питания телевизора или других электроприборов из розетки. В данном случае необходимо устранить причину утечки и проветрить помещение.

### Предупреждение

- Питание телевизора осуществляется от сети переменного тока напряжением 100-240В, частотой 50–60 Гц.
- Телевизор необходимо подключить к розетке с заземлением для обеспечения безопасной работы устройства.
- Все кабели периферийного оборудования подключаются или отключаются только после отключения телевизора от сети.
- Не устанавливайте телевизор на неустойчивую поверхность. Это может привести

к падению телевизора, его повреждению или риску возникновения пожара.

- Не подвергайте телевизор воздействию:

прямых солнечных лучей;  
влаги, воздействию агрессивных жидкостей;  
низких температур;  
чрезмерному тепловому воздействию;  
пыли.

- Не закрывайте вентиляционные отверстия во время работы телевизора;
  - Не устанавливайте телевизор в помещениях с повышенной влажностью.
  - Запрещается использовать поврежденные или непригодные розетки, также необходимо убедиться в том, что между вилок и розеткой существует плотное контактное соединение.
  - Не допускайте попадания пыли и металлических предметов в разъем питания и розетку.
  - Не допускайте повреждение провода питания:
1. Не устанавливайте посторонние предметы на провод питания;
  2. Располагайте провод питания вдали от источников тепла;
  3. Не тяните за провод, когда отключаете прибор от сети.



Предупреждение



- Запрещается подключать слишком большое количество электроприборов к одному сетевому фильтру. Это может привести к возникновению пожара из-за перегрузки.
- Запрещается устанавливать вблизи телевизора источники открытого огня (например, горящие свечи). Это может привести к повреждению прибора или возникновению пожара.
- Не размещайте на телевизоре емкости с водой во избежание поражения электрическим током или риска возникновения пожара, причиной которого может стать короткое замыкание .
- Во избежание короткого замыкания или повреждения устройства, а также поражения электрическим током, не допускайте попадания металлических предметов в вентиляционные отверстия.
- Вентиляционные отверстия данного устройства рассчитаны на выделение тепла таким образом, чтобы гарантировать исключение вероятности перегрева внутренних компонентов, а также их работу в нормальном температурном режиме.



- Запрещается касаться вилки устройства мокрыми руками. Это может привести к поражению электрическим током.



- Запрещается использовать телевизор во время грозы. Необходимо отключить шнур питания и антенную соединительную муфту во избежание повреждения прибора.



- Запрещается самостоятельно демонтировать заднюю крышку телевизора. Это может привести к поражению электрическим током и возникновению пожара. Для проведения технического обслуживания или ремонта необходимо обратиться в сервисную службу.



#### Внимание

- Не разрешайте детям вставать или опираться на телевизор.
- Храните мелкие детали данного телевизора в недоступном для детей месте, так как они могут представлять опасность для их здоровья
- Если телевизор не используется в течение длительного периода времени, рекомендуется отключить провод

питания телевизора от сети переменного тока.

- Протирайте телевизор сухой мягкой тканью, не используйте химические вещества. Неправильный уход (например, использование моющего средства и попадание воды), может привести к ухудшению внешнего вида устройства, стиранию нанесенной на изделие маркировки, а попадание влаги в устройство может привести к повреждению его компонентов.



#### Внимание

- Чтобы настроить и отрегулировать угол наклона телевизора необходимо, отключить все провода и аккуратно перемещать его не допуская падения.
- Не допускается производить очистку экрана с использованием твердых предметов, стучать по нему, изгибать или сжимать его во время установки.
- Не включайте устройство сразу после его перемещения из одной температурной среды в другую. Перепад температур может привести к возникновению конденсата на внутренних компонентах устройства и при включении к его повреждению.

- При перемещении телевизора поддерживайте его за углы и нижнюю часть; не прилагайте излишнее усилие к панели телевизора.
- Расположите телевизор в помещении так, чтобы избежать прямого попадания солнечного света на экран. Просмотр телевизора со световыми бликами на экране или в полной темноте может причинить вред зрению.
- Все технические характеристики, представленные в руководстве пользователя или на упаковке данного устройства, могут быть изменены без предварительного уведомления. В случае расхождений в указаниях, представленных в руководстве, и фактических эксплуатационных параметров, последние будут рассматриваться в качестве приоритетных.
- Для собственной безопасности выберете подходящую стену для монтажа кронштейна или основания.
- Во избежание повреждений необходимо размещать телевизор на устойчивой поверхности или крепить его на стену.
- Проконсультируйтесь с квалифицированными специалистами по вопросу настенной установки телевизора. Ненадлежащая установка может привести к падению телевизора.
- Запрещается устанавливать телевизор в местах, подвергающихся вибрационному воздействию.
- Запрещается устанавливать телевизор в местах возможного проникновения насекомых.
- Запрещается устанавливать телевизор напротив кондиционера, так как на внутренней панели экрана может конденсироваться влага, что может привести к поломке телевизора.
- Запрещается устанавливать телевизор в местах с сильным магнитным полем. Это может создавать помехи в работе телевизора и привести к его повреждению в силу воздействия электромагнитных волн.

## ПОРЯДОК УСТАНОВКИ И ПОДКЛЮЧЕНИЯ

### Установка телевизора

#### Рекомендации по установке

- Телевизор необходимо устанавливать возле розетки сети переменного тока для удобного включения и выключения.

**ТРЕБОВАНИЯ ПО УСТАНОВКЕ ТЕЛЕВИЗОРА**

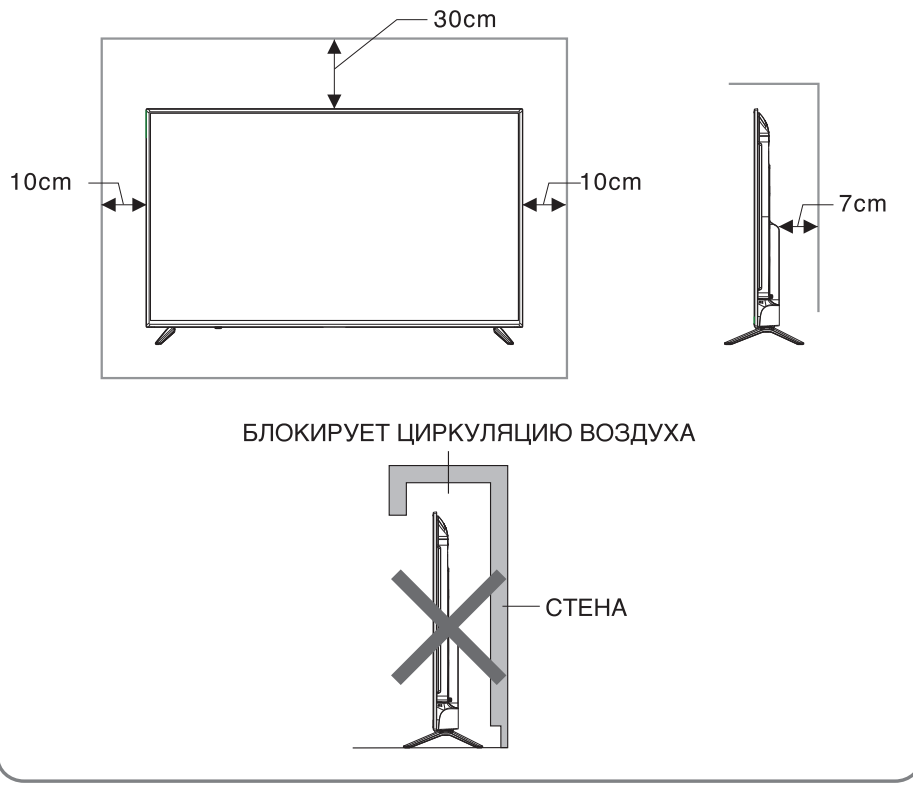

**ТРЕБОВАНИЯ ПО УСТАНОВКЕ ТЕЛЕВИЗОРА**

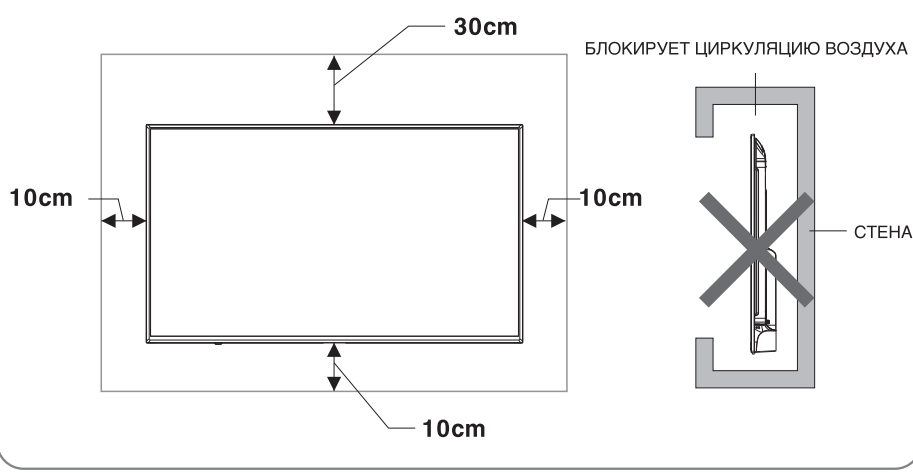

## ВЕНТИЛЯЦИЯ

- Оставьте столько свободного пространства вокруг телевизора, как показано на рисунке.
- Не закрывайте вентиляционные отверстия и предупреждайте попадание посторонних предметов в корпус устройства.
- Запрещается устанавливать данное устройство в ограниченном пространстве, например, на полке или во встроенные шкафы для обеспечения должной вентиляции телевизора.



### Внимание

Запрещается устанавливать телевизор на неустойчивую поверхность. Телевизор может упасть, тем самым стать причиной травмы или даже смерти. Многие травмы, особенно у детей, можно избежать, соблюдая правила техники безопасности:

- Использовать определенные стойки или кронштейны для установки телевизора, рекомендованные компанией-производителем.
- Использовать только ту мебель, которая может обеспечивать надежную опору данному телевизору.
- Исключить свисания края телевизора с подставки, на которую он установлен

- Не устанавливайте телевизор на высокую мебель (например, книжные полки или встроенный шкаф) без крепления, как мебели, так и телевизора.
- Проинформируйте детей об опасности, которую может представлять для них данный прибор.
- Телевизор не предназначен для самостоятельного использования детьми и людьми с ограниченными умственными возможностями.

## КОМПЛЕКТАЦИЯ

Откройте коробку и убедитесь в полной комплектации телевизора:

- Телевизор – 1 шт.
- Опорные подставки – 2 шт.
- Винты крепления подставки – 4 шт.
- Кабель питания (если предусмотрено конструкцией) – 1 шт.
- Кабель-переходник аудио – 1 шт.
- Пульт дистанционного управления – 1 шт.
- Батарейки AAA – 2 шт.
- Инструкция по эксплуатации – 1 шт.
- Гарантийный талон – 1 шт.

## ПОРЯДОК ПОДСОЕДИНЕНИЯ ПЕРИФЕРИЙНОГО ОБОРУДОВАНИЯ

1. USB-разъемы обеспечивают возможность подключения периферийного оборудования, включая USB-камеру, съемный USB-накопитель, USB-мышь, клавиатуру и т.д.



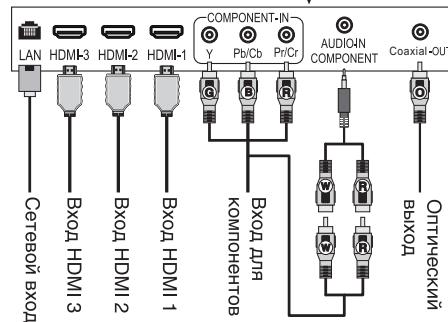
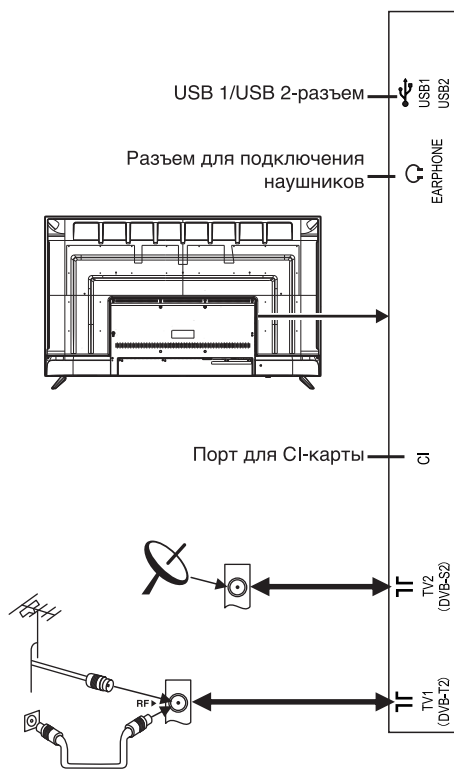

2. Разъем TV2 для подключения спутниковой антенны.
3. Если вам необходимо подключить устройство, которое поддерживает функцию ARC, выберите разъем HDMI – 1.
4. HDMI-разъем может выполнять функцию разъема DVI вместе с внешним коммутатором HDMI/DVI.
5. Периферийное оборудование и кабели, представленные в данном руководстве, приобретаются отдельно.



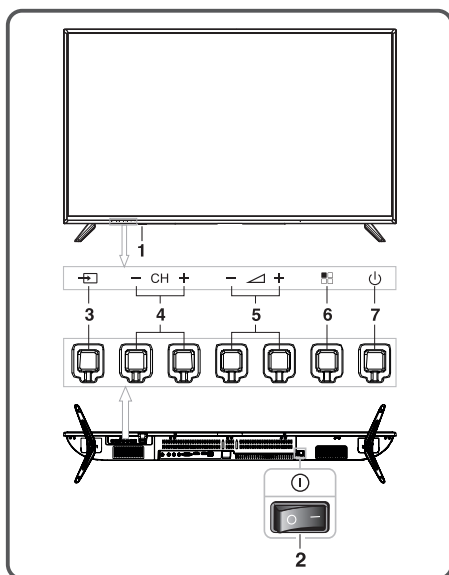

- G** — Зеленый (кабель сигнала Y)
- B** — Синий (кабель сигнала Pb/Cb)
- W** — Белый (кабель сигнала от левой колонки AUDIO-L)
- R** — Красный (кабель сигнала от правой колонки AUDIO-R и сигнала Pr/Cr)
- O** — Оранжевый (коаксиальный сигнальный кабель)

## КНОПКИ ПАНЕЛИ УПРАВЛЕНИЯ



1. Светодиодный индикатор включения питания и окна приема сигнала дистанционного управления.
2. ① Выключатель электропитания (опционально): нажмите «I», чтобы включить питание, нажмите «O», чтобы выключить.
3.  (SOURCE): нажмите данную кнопку для входа в меню и выбора источника сигнала; во время работы с меню экранной индикации нажмите данную кнопку для подтверждения действия. Выполняет такие же функции, что и кнопка [OK] на пульте дистанционного управления.

4. **- CH + (CH-/CH+)**: кнопка просмотра перечня каналов вверх/вниз; во время работы с меню экранной индикации нажимайте данные кнопки, чтобы выбрать номер канала. Выполняет такие же функции, что и кнопка [▼]/[▲] на пульте дистанционного управления.
5. **-  + (VOL-/VOL+)**: кнопка увеличения/уменьшения громкости; во время работы с меню выполняет такие же функции, что и кнопка [◀]/[▶] на пульте дистанционного управления.
6.  (MENU): нажмите данную кнопку для отображения меню настройки.
7.  **Standby**: Переводит телевизор в режим ожидания и наоборот.

### Примечание:

Внешний вид зависит от модели устройства, ввиду чего параметры данной модели будут иметь преимущественное значение.

В смарт-режиме для управления телевизором используйте пульт дистанционного управления.

## ПУЛЬТ ДИСТАНЦИОННОГО УПРАВЛЕНИЯ

Порядок установки батареи питания в пульт дистанционного управления

Откройте крышку аккумуляторного отсека и вставьте две пальчиковые батарейки (AAA 1,5 Вт); убедитесь в том, что полярность аккумуляторных батарей находится в соответствии с обозначением полярности «+» и «-» аккумуляторного отсека пульта дистанционного управления.

Меры предосторожности при использовании пульта дистанционного управления

- Пульт дистанционного управления во время работы должен быть направлен на датчик дистанционного управления. Предметы, расположенные между пультом дистанционного управления и датчиком дистанционного управления, могут препятствовать нормальному его функционированию.
- Пульт дистанционного управления должен быть защищен от сильного вибрационного воздействия. Кроме того, запрещается располагать пульт дистанционного управления в местах прямого воздействия солнечных лучей, поскольку тепловая энергия может привести к деформации пульта дистанционного управления.
- Пульт дистанционного управления может не срабатывать, если датчик дистанционного управления главного устройства находится под воздействием прямых солнечных лучей или сильного света. В этом случае необходимо изменить угол освещения или положение телевизора. Также необходимо использовать пульт дистанционного управления в радиусе действия датчика дистанционного управления.
- Низкий уровень заряда батареи влияет на диапазон действия пульта дистанционного управления. В этом случае батарею необходимо заменить на новую. Если пульт дистанционного управления долгое время не работает должным образом или в случае истечения срока годности батарей, необходимо извлечь батарею для предотвращения коррозионного воздействия на пульт дистанционного управления в силу утечки электролита батареи, что в свою очередь может привести к повреждению и поломке пульта дистанционного управления.
- Не используйте батареи разного типа. Запрещается пользоваться старыми и новыми батареями одновременно; батареи должны быть заменены равноценными батареями и одновременно обе батареи.
- Запрещается сжигать батареи, повторно заряжать и разбирать; а также заряжать, закопачивать, разбирать и собирать, нагревать и поджигать отработанные батареи питания. Осуществляйте утилизацию отработанных батарей питания в соответствии с определенными нормативными требованиями в отношении защиты окружающей среды.

## ПУЛЬТ ДИСТАНЦИОННОГО УПРАВЛЕНИЯ

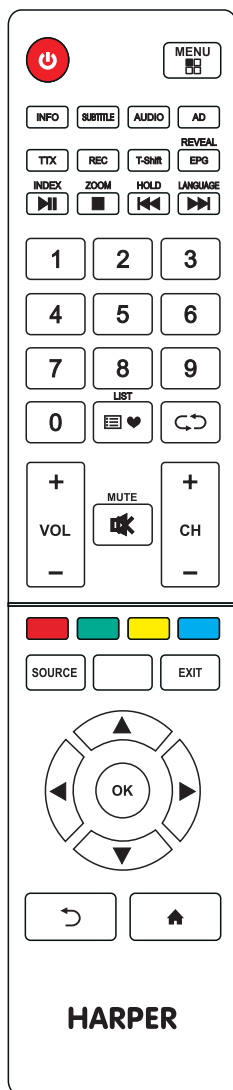

*Примечание: фактический пульт дистанционного управления может отличаться от изображения на рисунке; обратите внимание на внешний вид фактического устройства.*

Кнопки	Назначение кнопок
Power	Кнопка включения/перехода в режим ожидания.
Home	Кнопка просмотра домашней страницы.
MUTE	Кнопка включения/выключения звука.
Number keys (0 ~ 9)	Кнопка ввода номера канала.
List	Кнопка просмотра списка телевизионных программ.
	Кнопка возврата на предыдущий канал.
SOURCE	Кнопка выбора источника сигнала (только в режиме просмотра).
MENU	Кнопка вызова экранного меню.
Клавиши управления	Кнопки выбора элементов/управления элементами.
OK	Кнопка подтверждения действия.
VOL +/- (+ ◀ -)	Кнопка увеличения/уменьшения уровня громкости.
Return (↶)	Кнопка возврата к предыдущей странице.
EXIT	Кнопка для выхода из текущего интерфейса.
CH +/- (^ P v)	Кнопка переключения канала.
INFO	Кнопка просмотра информации по телевизионной программе.
SUBTITLE	Кнопка выбора языка чередующейся дорожки субтитров.

## ПУЛЬТ ДИСТАНЦИОННОГО УПРАВЛЕНИЯ

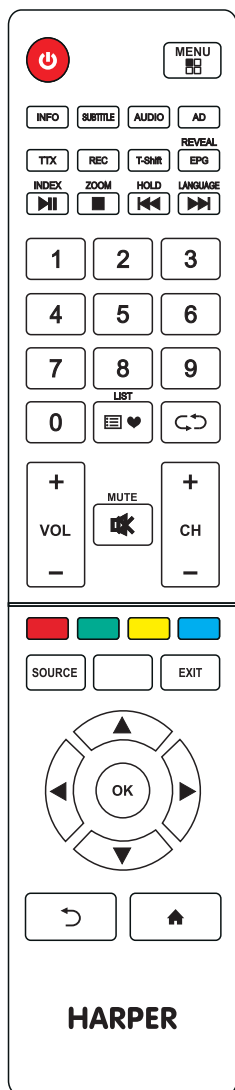

Кнопки	Назначение кнопок
AUDIO	Кнопка для выбора языка звуковой дорожки.
AD	Кнопка включения/ выключения функции звукового описания.
TTX	Кнопка вызова меню телетекста.
REC	Кнопка записи.
T-Shift	Кнопка позволяет поставить на паузу любую из доступных вам телевизионных программ в режиме DTV
REVEAL (EPG)	Кнопка отображения скрытого текста в меню телетекст. (Настройка электронных каналов).
INDEX (▶  )	Кнопка вызова индексной страницы телетекста. (Кнопка воспроизведения/ пауза в режиме мультимедиа).
ZOOM (■)	Кнопка выбора размера меню телетекста. (Кнопка отключения воспроизведения в режиме мультимедиа).
HOLD (◀◀)	Кнопка удержания экранных меню на текущей странице. (Предыдущий файл в режиме мультимедиа).
LANGUAGE (▶▶)	Кнопка изменения языка меню телетекста. (Следующий файл в режиме мультимедиа).
Красная кнопка	Специальные функциональные кнопки
Зеленая кнопка	
Желтая кнопка	
Голубая кнопка	

## ОСНОВНЫЕ ФУНКЦИИ МЕНЮ



*Примечание:*

*Ниже приводится назначение кнопок пульта дистанционного управления, для получения дополнительной информации об управлении кнопками на панели телевизора см. пункт «Кнопки панели управления».*



*Инструкция по управлению функциями меню в настоящем руководстве пользователя приводится на примере использования в режиме ТВ. Действия, осуществляемые в других режимах, аналогичны действиям, осуществляемым в режиме ТВ. Пользователи могут руководствоваться данной инструкцией, работая в других режимах.*

*Перед началом работы убедитесь в том, что источник электрического питания работает должным образом.*

## ВКЛЮЧЕНИЕ/ РЕЖИМ ОЖИДАНИЯ

Вставьте вилку провода питания в электрическую розетку. Нажмите кнопку  на панели телевизора (в случае отсутствия данной кнопки, выполнение данной операции не является необходимым), нажмите кнопку  для включения телевизора. Нажмите кнопки  для выбора языка, далее нажмите кнопку Start и кнопку [OK] для

подтверждения выбранной операции. Нажмите кнопки  для выбора типа антенны, далее выберите кнопку Next и нажмите [OK] для перехода к следующему действию. (Пропустить выполнение данного этапа – нажмите кнопку Skip и затем нажмите кнопку [OK]).

Для выбора страны вашего текущего пребывания нажмите на экранном меню кнопки  , далее кнопку [OK] для подтверждения действия. Устройство начнет автоматический поиск каналов сразу после нажатия кнопки Start Scan и нажатия кнопки [OK]. (Нажмите кнопки  для выбора типа антенны, что включит полный поиск и поиск по сети, если вы пользуетесь антенной типа DVB-C. После выбора кнопки поиска по сети (Network) необходимо указать частоту (МГц), идентификатор сетевого элемента, модуляцию и скорость передачи данных. Далее нажмите кнопку Start Scan и кнопку подтверждения [OK]. Устройство начнет автоматическое сканирование).

Нажмите кнопку  для перехода в режим ожидания.

★ **Особые примечания:** данное устройство может работать в режиме энергосбережения. В целях энергосбережения устройство автоматически переходит в режим ожидания при отсутствии входного сигнала в течение пяти минут. Устройство автоматически переходит в спящий режим в указанное время.

## ВЫБОР ИСТОЧНИКА СИГНАЛА

Вы можете подсоединить различные устройства к вашему телевизору и наслаждаться просмотром изображений высокого качества. Если устройство имеет разъем HDMI, YPbPr и другие источники выходного сигнала, вы можете выбрать один из источников входного сигнала и подсоединить входной разъем к телевизору. После подсоединения источника входного сигнала включите устройство и нажмите кнопку [SOURCE], далее на экране отобразится меню источника сигнала. Нажмите кнопки [▲]/[▼] для выбора источника входного сигнала, далее нажмите кнопку [OK] для подтверждения выбранного действия.

## ОПИСАНИЕ ФУНКЦИЙ МЕНЮ

Нажмите кнопку [MENU] для вызова основного меню на экран:

1. Нажмите кнопки [◀]/[▶] для вызова меню родительского контроля, настройки, канала, звука, картинки и нажмите кнопку [OK] для подтверждения действия.
2. Нажмите кнопки [▲]/[▼] для выбора элементов меню.
3. Нажмите кнопку [OK] для вызова на экран подменю.
4. Нажмите кнопки [◀]/[▶] для управления элементами или настройками.
5. После вызова основного меню на экран, нажмите кнопку

[↵]/[MENU] для закрытия окна основного меню. Нажмите кнопку [↵]/[MENU] для возврата на предыдущую страницу меню во время отображения подменю на экране.

6. Во время выполнения операций с меню неактивные функции подсвечиваются серым.

*Примечание: пароль, присваиваемый по умолчанию 0000.*

## СКАНИРОВАНИЕ ПРОГРАММ

Выполните начальную настройку программ перед первым просмотром телевизора. Перед началом сканирования, убедитесь в том, что антенна подсоединена надлежащим образом и выберите соответствующий тип антенны. Ниже приведен пример поиска антенны DVB-T типа.

## АВТОМАТИЧЕСКАЯ НАСТРОЙКА

Нажмите кнопку [MENU], выберите команду Channel > Auto Tuning для автоматической настройки каналов и нажмите кнопку [OK], далее нажмите кнопки [◀]/[▶] для выбора необходимого типа поиска: ATV+DTV, ATV, DTV, далее нажмите кнопку [▼], для выбора страны нажмите кнопки [▲]/[▼]/[◀]/[▶], далее нажмите кнопку [OK] для подтверждения действия. Далее выберите Start Scan для начала автоматической настройки. Во время осуществления DTV автоматического поиска на

экране появится запрос «Для завершения DTV автоматического поиска нажмите кнопку [↵]». Выберите YES и нажмите кнопку [OK] для подтверждения действия, далее устройство начнет ATV автоматический поиск, выберите NO и нажмите кнопку [OK] для отмены следующей операции. Во время осуществления ATV автоматического поиска на экране появится запрос «Для завершения ATV автоматического поиска нажмите кнопку [↵]». Выберите YES и нажмите кнопку [OK] для подтверждения действия или выберите NO и нажмите кнопку [OK] для отмены следующей операции.

#### DTV РУЧНАЯ НАСТРОЙКА ТИПА (ИСТОЧНИКА СИГНАЛА DTV)

Нажмите кнопку [MENU], выберите команду Channel > DTV Manual Tuning для вызова меню DTV Manual Tuning. Нажмите кнопки [↵] для выбора канала, далее выберите Search и нажмите кнопку [OK] для начала поиска. Для остановки процесса поиска и возвращения к предыдущей странице меню нажмите кнопку [↵].

#### ATV MANUAL TUNING (ИСТОЧНИКА СИГНАЛА ATV)

Нажмите кнопку [MENU], выберите команду Channel > ATV Manual Tuning и нажмите кнопку [OK] для вызова на экран меню ATV Manual Tuning. Для выбора соответствующих настроек канала, цвета системы, звука системы нажмите кнопки [▲]/[▼] и выберите Channel/ Color System/ Sound System, далее нажмите кнопки [◀]/[▶] для выбора необходимого

элемента. Для выполнения поиска от низких до высоких частот выберите Search и нажмите кнопки [◀]/[▶]. После выбора нужной частоты, нажмите кнопку [◀]/[▶] для выполнения настроек от низкой до высокой частоты. Для завершения операции ручного поиска и возвращения к предыдущей странице меню нажмите кнопку [↵].

#### ФУНКЦИЯ ЗАПИСИ REC

В режиме DTV для осуществления записи нажмите кнопку [REC], на экране появится меню записи, процесс записи начнется немедленно. Нажмите кнопку [■] для остановки и завершения записи. Нажмите кнопку [MENU], далее выберите Setting > Record List (Настройка > Record List, чтобы выбрать файл для воспроизведения, нажмите [OK] для воспроизведения файла.

Значок	Описание
▶	Play: воспроизвести.
■	Stop: остановить и завершить.
	Pause: пауза.
◀◀	Rev: перемотать назад, нажмите кнопку [▶  ] для воспроизведения в обычном режиме.
▶▶	FF: перемотать вперед, нажмите кнопку [▶  ] для воспроизведения в обычном режиме.
▶	Forward: перемотать на 30 с вперед.
◀	Backward: перемотать на 30 с назад.

*Примечание: функция записи возможна только при использовании файловой системы FAT32. Запись, осуществленная посредством других файловых систем, должна быть отформатирована; перед началом процесса форматирования, сохраните необходи-*



мую информацию на другой носитель, удаленные файлы не подлежат восстановлению.

### ФУНКЦИЯ НАСТРОЙКИ ВРЕМЕНИ TIME SHIFT

В режиме DTV нажмите кнопку [T-shift], программа перейдет в режим ожидания, на экране появится меню настройки времени. Нажмите кнопку [▶||] для воспроизведения программы. Нажмите кнопку [■] для остановки и завершения настройки времени. Если пользователь прекращает выполнение действий в программе на короткий период времени, меню функций настройки времени переходит в режим ожидания, текущие данные сохраняются на диск USB, далее программа продолжает работать при ее воспроизведении.

Значок	Описание
▶	Play: воспроизвести.
■	Stop: остановить и завершить.
	Pause: пауза.
◀◀	Rev: перемотать назад, нажмите кнопку [▶  ] для воспроизведения в обычном режиме.
▶▶	FF: перемотать вперед, нажмите кнопку [▶  ] для воспроизведения в обычном режиме.
▶	Forward: перемотать на 30 с вперед.
◀	Backward: перемотать на 30 с назад.

### УКАЗАНИЯ ПО ЭКСПЛУАТАЦИИ ИНТЕЛЛЕКТУАЛЬНОЙ ПЛАТФОРМЫ

Основные функции меню

Нажмите кнопку [▲] для вызова домашней страницы.

1. Нажмите кнопки [▲]/[▼]/[◀]/[▶] для выбора необходимого приложения.
2. Нажмите кнопку [OK] для запуска приложения.
3. Нажмите кнопку [↶] для возврата на предыдущую страницу.

★ Особые примечания:

В смарт-режиме можно выполнять сложные операции. Пользователь может установить приложение, позволяющее выполнять операции различными способами, при этом выполняемые функции, приведенные в данных указаниях по эксплуатации, используются только в качестве примера. Для обеспечения надлежащей работы некоторых приложений необходимо внешнее оборудование. Выполнение определенных функций является невозможным с помощью пульта дистанционного управления. Для более удобной работы воспользуйтесь USB-мышью и клавиатурой.

### БЫСТРЫЙ ЗАПУСК

Перед началом использования устройства ознакомьтесь с нижеприведенным порядком.

#### Управление мышью

1. Нажатие кнопкой мыши: щелкните кнопкой мыши, затем отпустите кнопку.
2. Нажмите и удерживайте: щелкните кнопкой мыши и удерживайте не менее трех секунд.

3. Нажатие левой кнопки мыши соответствует нажатию кнопки [OK] пульта дистанционного управления.
4. Нажатие правой кнопки мыши соответствует нажатию кнопки [↵] пульта дистанционного управления.

#### Настройки языка ввода

Язык: В смарт-режиме выберите  >.

Предпочтение > Язык и нажмите кнопку [OK]. Нажмите кнопку [▲]/[▼] для выбора необходимого языка и нажмите кнопку [OK].

**Метод выбора ввода:** В смарт-режиме выберите  > Preferences > Keyboard > Current Keyboard (Пользовательские настройки > Клавиатура > Текущая клавиатура) и нажмите на кнопку [OK]. Затем нажмите на кнопку [▲]/[▼] для выбора метода входа в подменю. Вы также можете загрузить и установить метод ввода через стороннюю программу.

**Установка времени системы:** В смарт-режиме выберите  > Preferences > Date & time > Automatic date&time (Пользовательские настройки > Дата и время > Автоматические дата и время), затем сетевое время будет использоваться посредством выбора Use network-provided time (Использовать сетевое время), а время телевизора будет использоваться посредством выбора Use TV-provided time (Использовать время

телевизора). Вы также можете установить время системы вручную.

## СМАРТ-ПРИЛОЖЕНИЯ

**Браузер:** вы можете использовать браузер для отображения текста, видео, аудио и прочей информации в Интернете.

Прежде чем войти в Интернет, подключите свою телевизионную установку к сети Интернет; более подробную информацию можно найти в разделе «Настройки сети».



1	Вернуться на предыдущую веб-страницу.
2	Перейти на следующую веб-страницу.
3	Обновить веб-страницу.
4	Окно веб-страницы браузера.
5	Заккрыть окно с текущей веб-страницей.
6	Добавить окно с новой веб-страницей.
7	Поле ввода URL.
8	Функция для добавления закладки.
9	Функция ввода URL.
10	Команда меню браузера.
11	Функция для просмотра закладки.

- **Получение доступа к веб-адресу.** Нажмите на кнопку [▲]/[▼]/[◀]/[▶] для выбора адресной строки и вида веб-страницы в адресной строке, затем выберите символ [Go] в методе входа и нажмите на кнопку [OK] для доступа к веб-адресу.
- **Сохранение страницы в закладке.** Выберите символ  в интерфейсе браузера и нажмите на кнопку [OK] для входа во вкладку

браузера и в веб-адрес. Выберите Account (Учетная запись) и нажмите на кнопку [OK]. Нажмите на кнопку [▲]/[▼] для выбора учетной записи для хранения и нажмите на кнопку [OK]. Выберите OK и нажмите на кнопку [OK], чтобы добавить закладку.

- **Копирование и вставка текста в веб-страницу.** Поместите курсор на тексте, который необходимо скопировать, нажмите и удерживайте левую кнопку мыши. Когда на экране появится пара выбирающих курсоров, переместите курсор для выбора текста. Выберите COPY (КОПИРОВАТЬ) на экране и нажмите левую кнопку мыши. Выберите желаемое положение, нажмите и удерживайте левую кнопку мыши, нажмите Paste (Вставить) во всплывающем диалоговом окне.
- **Apk Installer: Apk installer** помогает пользователям управлять приложениями, а также дает им возможность устанавливать и удалять приложения на локальном диске.

*Примечание:* Выберите *Settings > Personal > Security & restrictions > Unknown sources (Настройки > Персональные > Безопасность и ограничения > Неизвестные источники)* для того, чтобы разрешить установку приложения из неизвестных источников.

- **Установка приложения.** Войдите в Apk Installer, выберите Install (Установить) и нажмите на кнопку [OK] для входа. Выберите путь для установки требуемого установочного файла на локальном диске, найдите установочный пакет в правой панели и нажмите на кнопку [OK].
- **Удаление приложения.** Выберите Manage (Управление) и для входа нажмите на кнопку [OK]. Выберите приложение, которое необходимо удалить, и нажмите на кнопку [OK]. Выберите Uninstall (Деинсталлировать), нажмите на кнопку [OK], и система автоматически деинсталлирует приложение.

Мультимедийный проигрыватель: В смарт-режиме выберите Multimedia (Мультимедиа) в главном интерфейсе и нажмите на кнопку [OK] для запуска. Выберите вид файла из All, Picture, Music and Video (Все, Изображение, Музыка и Видео).

- **Воспроизведение файлов на локальном дисковом устройстве:** Перед воспроизведением файлов на локальном диске вставьте запоминающее устройство USB в USB-интерфейс. Выберите локальное дисковое устройство в файловой директории в центре и нажмите на кнопку [OK] для входа. Выберите требуемую папку, нажмите на кнопку [OK] для входа в нее и нажмите на кнопку [↶] для возврата на рабочий стол.

Внимание:

1. Нестандартные USB-устройства, возможно, не будут распознаны. В таком случае произведите замену на стандартное USB-устройство;
2. Система потокового мультимедийного вещания обладает определенным ограничением по формату файлов; воспроизведение будет неправильным, если на него распространяется ограничение системы;
3. Не удаляйте USB-устройство во время воспроизведения, иначе в работе системы или устройства могут возникнуть проблемы. Прежде чем производить замену USB-устройства, отключите питание устройства;
4. Система поддерживает стандарт устройств USB1.1 и USB2.0, например, запоминающее устройство USB и съемные жесткие диски;
5. Максимальный ток на выходе USB-порта такого устройства составляет 500 мА, и в случае нарушения данного предела активируется защита. Необходимо использовать внешний источник питания в случае подключения внешнего устройства, предназначенного для эксплуатации при больших токах.
6. Система является сложной. При чтении или воспроизведении файлов изображение на экране может застыть, или определенные функции могут отключить-

ся вследствие совместимости и стабильности USB-устройства. В таком случае рекомендуется выключить устройство и повторно инициализировать систему.

При нажатии кнопки [INFO] (ИНФОРМАЦИЯ) появляется или исчезает панель инструментов. Во время воспроизведения выберите желаемую опцию меню и нажмите на кнопку [OK] для выполнения действия. Вы можете нажать на кнопку [↵] для выхода из режима воспроизведения, или нажать на кнопку [▶|||/■/◀◀], [▶▶] на пульте дистанционного управления для сокращения времени действия

## НАСТРОЙКИ СЕТИ

### Wi-Fi

1. В смарт-режиме выберите ⚙ > Device > Network (> Устройство > Сеть) и нажмите на кнопку [OK], затем нажмите на кнопку [▲]/[▼] для выбора переключателя Wi-Fi. Нажмите на кнопку [OK], затем на кнопку [▲]/[▼] для выбора On (Вкл.) или Off (Выкл.), и устройство автоматически начнет поиск ближайшего сигнала беспроводной сети при выборе «on». Сеть, поиск которой осуществляется посредством символа 📶, указывает на то, что устройство подключается к сети без пароля. Сеть с символом 📶 указывает на то, что она защищена паролем, и для доступа к ней вам требуется ввести правильный пароль.

2. Выберите сеть из списка сетей и нажмите на кнопку [OK];
3. Введите пароль для подключения к сети в поле для паролей, выберите To Connect (Подключить) и нажмите на кнопку [OK] для подключения к сети;
4. Если ваш роутер не поддерживает функцию автоматического получения IP-адреса, вам необходимо выбрать Advanced options > IP settings > STATIC (Дополнительные параметры > Настройки IP > СТАТИЧЕСКИЙ) и нажать на кнопку [OK] для подтверждения;
5. Введите IP-адрес, шлюз, длину префикса сети и прочую информацию.
6. Выберите To Connect и нажмите на кнопку [OK] для подключения к сети.

**Ethernet:** (Выполните набор для подключения к сети)

1. Выберите Settings > Device > Network > Ethernet (Настройки > Устройство > Сеть > Ethernet) и нажмите на кнопку [OK];
2. Если ваши устройства не поддерживают функцию автоматического получения IP-адреса, вам необходимо выбрать Advanced options > IP settings > STATIC и нажать на кнопку [OK] для подтверждения;
3. Введите IP-адрес, шлюз, длину префикса сети и прочую информацию.
4. Снова выберите To Connect и нажмите на кнопку [OK] для подключения к сети.

### Портативная точка доступа

1. Выберите Settings > Device > Network > Wi-Fi > Portable hotspot (Настройки > Устройство > Сеть > Wi-Fi > Портативная точка доступа) и нажмите на кнопку [OK];
2. Выберите Portable Wi-Fi hotspot (Портативная точка доступа Wi-Fi) и нажмите на кнопку [OK] для включения функциональности;
3. Выберите Set up Wi-Fi hotspot (Настроить точку доступа Wi-Fi) и нажмите на кнопку [OK];
4. Введите имя точки доступа в поле названия сети. Система распознает его, как «AndroidAP»;
5. В поле безопасности нажмите на кнопку [OK] для выбора вида безопасности. Если вид безопасности был выбран None (Нет безопасности), любому лицу, осуществляющему поиск вашей сети, не нужен пароль для подключения к ней. При выборе кодировки WPA2 PSK вам необходимо ввести пароль, состоящий более чем из 8 символов. Любому лицу, осуществляющему поиск вашей совместной Wi-Fi-сети, необходимо ввести правильный пароль для подключения к ней;
6. Вы самостоятельно можете набрать пароль в окне для пароля;
7. Выберите SAVE (СОХРАНИТЬ) и нажмите на кнопку [OK] для сохранения настроек, после чего другие Wi-Fi-устройства при поиске Wi-Fi-сетей будут искать вашу сеть в зоне.

## PPPoE

1. Выберите Settings > Device > Network > PPPoE и нажмите на кнопку [OK];
2. Введите имя пользователя, запрашиваемого оператором сети;
3. Введите пароль, запрашиваемый оператором сети;
4. Выберите CONNECT и нажмите на кнопку [OK].

## Mcast

1. Выберите Settings > Device > Network > Mcast и нажмите на кнопку [OK];
2. Выберите Enable Mcast (Активировать Mcast) и нажмите на кнопку [OK] для включения/выключения функции.
3. Если ваш сотовый телефон поддерживает многоэкранную функцию, вы можете перенести изображение экрана своего сотового телефона на экран телевизора после соединения.

## Режим работы HDMI

Режим видео			
№	Режим	Разрешение	Частота обновления
1	SD	720 x 480i/p	60 Гц
2		720 x 576i/p	50 Гц
3		1280 x 720p	50 Гц
4	HD	1920 x 1080i/p	60 Гц
5			50 Гц
6			60 Гц
7	UHD	3840 x 2160p	24 Гц
8			25 Гц
9			30 Гц
10			50 Гц
11			60 Гц

*Примечание: в режиме UHD частота обновления 50 Гц и 60 Гц является эффективной только в версии HDMI 2.0.*

Режим VGA			
№	Режим	Разрешение	Частота обновления
1	VGA	640 x 480	60 Гц
2	SVGA	800 x 600	60 Гц
3	XGA	1024 x 768	60 Гц
4	SXGA	1280 x 1024	60 Гц
5	WXGA	1600 x 900	60 Гц
6	WUXGA	1920 x 1080	60 Гц
7	4 мВт	3840 x 2160	30 Гц
8			60 Гц

*Примечание: в режиме 4K частота обновления 60 Гц является эффективной только в версии HDMI 2.0.*

## Управление электропитанием

Режим	Потребляемая мощность			
	49 дюйма	50 дюймов	55 дюймов	65 дюймов
Обычный рабочий	≤110 Вт	≤110 Вт	≤155 Вт	≤180 Вт
Режим ожидания	≤0,5 Вт	≤0,5 Вт	≤0,5 Вт	≤0,5 Вт

## СВЕДЕНИЯ О СТАНДАРТЕ КАЧЕСТВА LCD ПАНЕЛЕЙ

Жидкокристаллический телевизор – это высокотехнологическое изделие. Экран телевизора содержит несколько миллионов тонкопленочных транзисторов, что обеспечивает идеальное и живое изображение. Иногда на экране телевизора могут появиться несколько неактивных пикселей в форме фиксированных точек синего, зеленого, красного, черного или белого цвета. Имейте в виду, что это не оказывает влияния на

работоспособность телевизора и не является дефектом.

Все LCD панели телевизоров HARPER соответствуют классу II по ISO 13406-2

Стандартом ISO 13406-2 определены 4 класса качества LCD в зависимости от количества дефектных пикселей. Большинство жидкокристаллических телевизоров и дисплеев ведущих мировых производителей соответствуют допуску класса II.

Классификация жидкокристаллических дисплеев в зависимости от числа дефектных элементов изображения приведена в таблице 1.

Стандарт ISO 13406-2 различает 4 типа дефектных пикселей

Тип 1 – постоянно горящие пиксели (белые);

Тип 2 – постоянно негорящие пиксели (чёрные);

Тип 3 – пиксели с другими дефектами, включая дефекты субпикселей и ячеек RGB, составляющих пиксель. Это означает постоянно горящие красные, зеленые и синие пиксели;

Тип 4 - (группа дефектных пикселей) – несколько дефектных пикселей в квадрате 5x5 пикселей.

## ВАЖНОЕ УКАЗАНИЕ В ОТНОШЕНИИ СЕТЕВЫХ УСЛУГ

Любое содержание и услуги, получаемые при помощи данного телевизионного аппарата, принадлежат сторонней компании и защищены законами об авторском праве, патентном праве, торговой марке и/или прочими правами на интеллектуальную собственность. Указанные содержание и услуги предназначены для использования только в некоммерческих целях. Использование любого содержания или услуги без разрешения владельца содержания или провайдера услуг запрещено.

Наша компания ни при каких обстоятельствах не несет никакой ответственности за прямые, косвенные и случайные убытки или ущерб, возникшие вследствие вашего доступа или доступа третьей стороны к любому содержанию, услуге, информации или программному обеспечению третьей стороны в ходе использования телевизионного аппарата.

Предоставление услуг третьей стороной может быть изменено, отменено или прекращено без предварительного уведомления. Наша компания не обеспечивает и не гарантирует постоянное наличие какой-либо услуги или содержания в течение какого-либо периода времени.

Наша компания не несет ответственность за услуги, относящиеся к указанной услуге и содержанию. Кроме этого, мы не будем нести какую-либо ответственность за обслуживание клиентов.

**Таблица 1.** Допустимое число дефектных пикселей на миллион пикселей

Класс	ТИП-1	ТИП-2	ТИП-3	Число кластеров, содержащих более 1 дефекта типа 1 или типа 2	Число кластеров, содержащих более 1 дефекта типа 3
II	2	2	5	0	2

## ВОЗМОЖНЫЕ НЕИСПРАВНОСТИ И СПОСОБЫ ИХ УСТРАНЕНИЯ

Если в процессе эксплуатации у вас возникли проблемы, ознакомьтесь с рекомендациями приведенными ниже. Если решить проблему самостоятельно не удастся, обратитесь в сервисную службу

Признаки	Способ устранения
Нет изображения, нет звука	Проверьте подключение телевизора к сети Проверьте соединение шнура и/или подключение других кабелей
Нормальное изображение, нет звука	Проверьте уровень громкости Проверьте, не нажата ли кнопка  Проверьте подключения внешнего оборудования
Плохая цветность или нет цвета, нормальный звук	Проверьте в меню «ИЗОБРАЖЕНИЕ» (PICTURE) настройки цветности и контрастности
Размытое изображение, нормальный звук	Проверьте подключение антенны и ее направленность Выполните точную настройку Проверьте подключения внешнего оборудования Возможные проблемы на станции ТВ-вещания. Проверьте на других каналах
Изображение в виде «снега», плохой звук	Проверьте подключение антенны и ее направленность Возможные проблемы на станции ТВ-вещания. Проверьте на других каналах
Импульсные помехи	Проверьте экранирование источника помех Уберите от телевизора электрические устройства, создающие помехи
Плохой стереозвук	Возможные проблемы на станции ТВ-вещания. Попробуйте использовать режим моно.
Не работает пульт дистанционного управления	Проверьте правильность установки батарей Возможно, батареи разрядились. Замените их новыми Удалите все препятствия между пультом ДУ и датчиком пульта Убедитесь, что на датчик пульта ДУ не падает солнечный свет
На экране появляется сообщение «No Signal» (нет сигнала)	Телевизор не может обнаружить сигнал на входе Проверьте правильность и надежность подключения кабеля Проверьте питание внешнего оборудования
На экране появляется сообщение «No Signal» (нет сигнала) или «Unsupported signal» (неподдерживаемый сигнал) (только в режиме RGB)	Проверьте разрешение и частоту обновления экрана на ПК: они должны быть настроены для работы телевизора. Обратитесь к схеме рекомендованных входных сигналов RGB
Изображение находится не в центре экрана (только для режима ПК)	Выполните настройку параметров «H Position» и «V Position» (положение по-горизонтали и по-вертикали) в меню настроек (SETUP)



## УХОД ЗА ТЕЛЕВИЗОРОМ

### Чистка жидкокристаллического экрана

Запрещается прикасаться к экрану острыми предметами. Чтобы убрать с ЖК экрана пыль или отпечатки пальцев, протрите его чистой сухой мягкой тканью. В случае сильного загрязнения смочите ткань в воде комнатной температуры с добавлением небольшого количества средства для мытья посуды или смягчителя ткани, отожмите ткань почти досуха, затем протрите экран. Убедитесь, что на экране не осталась вода. Не включайте телевизор, пока влага не высохнет.

### Чистка корпуса телевизора

Чистите внешнюю поверхность корпуса телевизора чистой сухой мягкой тканью без ворса, смоченной в воде комнатной температуры.

#### ВНИМАНИЕ:

В целях вашей личной безопасности обязательно отсоедините кабель питания от электросети перед осуществлением каких-либо операций по чистке и уходу.

Запрещается использовать химические средства (бензолы, растворители или спирт) для чистки корпуса или экрана телевизора, т.к. они могут повредить его поверхность.

## БЕЗОПАСНАЯ УТИЛИЗАЦИЯ

Ваше устройство спроектировано и изготовлено из высококачественных материалов и компонентов, которые можно утилизировать и использовать повторно.

Если товар имеет символ с зачеркнутым мусорным ящиком на колесах, это означает, что товар соответствует Европейской директиве 2002/96/ЕС.

Ознакомьтесь с местной системой раздельного сбора электрических и электронных товаров. Соблюдайте местные правила.



Утилизируйте старые устройства отдельно от бытовых отходов. Правильная утилизация вашего товара позволит предотвратить возможные отрицательные последствия для окружающей среды и здоровья людей.

*ПРИМЕЧАНИЕ. В связи с постоянным совершенствованием характеристик изделия производитель оставляет за собой право на внесение изменений в конструкцию, дизайн, комплектацию и технические характеристики прибора без предварительного уведомления.*

*ПРИМЕЧАНИЕ: Данное изделие не содержит драгоценных металлов*

## ТЕХНИЧЕСКИЕ ХАРАКТЕРИСТИКИ

### HARPER 49U750TS

- Диагональ экрана 48.5" (123 см)
- Системы цветности аналогового ТВ: SECAM, PAL
- Цифровой тюнер DVB-T/T2/C/S/S2
- SMART TV
- WiFi
- Декодеры стереозвука NICAM, A2, AC3
- Формат изображения: 16:9
- Разрешение экрана 3840x2160
- Динамический контраст 110000:1
- Яркость 300 кд/м<sup>2</sup>
- Угол обзора (гор/верт) 178°/178°
- Цифровой 3D фильтр
- Количество цветов 1 млрд.
- Время отклика 8 мс
- Меню на русском , английском языках
- Аудио 2 x 8 Вт

### Входы/выходы:

- Антенный вход
- Вход для спутниковой антенны
- Компонентный YPbPr вход
- Компонентный аудио вход
- Аудиовыход 3.5мм
- 3 x HDMI
- 2 x USB
- CI слот
- LAN
- SPDIF

### Питание:

- Напряжение 100-240 В ~ 50/60 Гц
- Макс. потребляемая мощность 110 Вт
- Потребляемая мощность в режиме ожидания – 0,5 Вт
- Удельная мощность рабочего режима: 0,015 Вт/кв.см
- Потребляемая мощность в выключенном режиме: 0 Вт

Размеры с подставкой: 1103x702x261

Размеры без подставки: 1103x642x83

Вес с подставкой: 9,7 кг

Вес без подставки: 9,6 кг

VESA: 200 x 200 мм

## HARPER 50U750TS

- Диагональ экрана 49.5" (126 см)
- Системы цветности аналогового ТВ: SECAM, PAL
- Цифровой тюнер DVB-T/T2/C/S/S2
- SMART TV
- WiFi
- Декодеры стереозвука NICAM, A2, AC3
- Формат изображения: 16:9
- Разрешение экрана 3840x2160
- Динамический контраст 120000:1
- Яркость 300 кд/м<sup>2</sup>
- Угол обзора (гор/верт) 178°/178°
- Цифровой 3D фильтр
- Количество цветов 1 млрд.
- Время отклика 8 мс
- Меню на русском , английском языках
- Аудио 2 x 8 Вт
- Компонентный аудио вход
- Аудиовыход 3.5мм
- 3 x HDMI
- 2 x USB
- CI слот
- LAN
- SPDIF

### Питание:

- Напряжение 100-240 В ~ 50/60 Гц
- Макс. потребляемая мощность 110 Вт
- Потребляемая мощность в режиме ожидания – 0,5 Вт
- Удельная мощность рабочего режима: 0,016 Вт/кв.см
- Потребляемая мощность в выключенном режиме: 0 Вт

Размеры с подставкой: 1126x711x261

Размеры без подставки: 1126x655x83

Вес с подставкой: 10.2 кг

Вес без подставки: 10.1 кг

VESA: 200x200 мм

### Входы/выходы:

- Антенный вход
- Вход для спутниковой антенны
- Компонентный YPbPr вход

## HARPER 55U750TS

- Диагональ экрана 54.6" (139 см)
- Системы цветности аналогового ТВ: SECAM, PAL
- Цифровой тюнер DVB-T/T2/C/S/S2
- SMART TV
- WiFi
- Декодеры стереозвукa NICAM, A2, AC3
- Формат изображения: 16:9
- Разрешение экрана 3840x2160
- Динамический контраст 140000:1
- Яркость 300 кд/м<sup>2</sup>
- Угол обзора (гор/верт) 178°/178°
- Цифровой 3D фильтр
- Количество цветов 1 млрд.
- Время отклика 8 мс
- Меню на русском , английском языках
- Аудио 2 x 8 Вт

### Входы/выходы:

- Антенный вход
- Вход для спутниковой антенны
- Компонентный YPbPr вход
- Компонентный аудио вход
- Аудиовыход 3.5мм
- 3 x HDMI

- 2 x USB
- CI слот
- LAN
- SPDIF

### Питание:

- Напряжение 100-240 В ~ 50/60 Гц
- Макс. потребляемая мощность 155 Вт
- Потребляемая мощность в режиме ожидания – 0,5 Вт
- Удельная мощность рабочего режима: 0,021 Вт/кв.см
- Потребляемая мощность в выключенном режиме: 0 Вт

Размеры с подставкой: 1241x776x261

Размеры без подставки: 1241x720x83

Вес с подставкой: 12.9 кг

Вес без подставки: 12.8 кг

VESA: 200 x 200 мм

## **HARPER 65U750TS**

- Диагональ экрана 64.5" (165 см)
- Системы цветности аналогового ТВ: SECAM, PAL
- Цифровой тюнер DVB-T/T2/C/S/S2
- SMART TV
- Wi-Fi
- Декодеры стереозвука NICAM, A2, AC3
- Формат изображения: 16:9
- Разрешение экрана 3840x2160
- Динамический контраст 200000:1
- Яркость 330 кд/м<sup>2</sup>
- Угол обзора (гор/верт) 178°/178°
- Цифровой 3D фильтр
- Количество цветов 1 млрд.
- Время отклика 6 мс
- Меню на русском , английском языках
- Телетекст
- Аудио 2 x 8 Вт

- 2 x USB
- CI слот
- LAN
- SPDIF

### Питание:

- Напряжение 100-240 В ~ 50/60 Гц
- Напряжение ~Макс. потребляемая мощность 180 Вт
- Потребляемая мощность в режиме ожидания – 0,5 Вт
- Удельная мощность рабочего режима: 0,017 Вт/кв.см
- Потребляемая мощность в выключенном режиме: 0 Вт

Размеры с подставкой: 1464x906x258

Размеры без подставки: 1464x848x85

Вес с подставкой: 20.5 кг

Вес без подставки: 20.1 кг

VESA: 200x200 мм

### Входы/выходы:

- Антенный вход
- Вход для спутниковой антенны
- Компонентный YPbPr вход
- Компонентный аудио вход
- Аудиовыход 3.5мм
- 3 x HDMI

## УКАЗАНИЯ ПО УСТАНОВКЕ ПОДСТАВКИ

### Базовая комплектация

Убедитесь в наличии всех элементов комплекта поставки:

49 дюйма /50 дюйма/55 дюйма

№	Наименование	Количество
1	Пластмассовое основание	2 шт.
2	Ф5х20 мм крепежный винт	4 шт.

65 дюймов

№	Наименование	Количество
1	Пластмассовое основание	2 шт.
2	Ф5х17 мм крепежный винт	4 шт.

### Этапы установки

1. Осторожно достаньте устройство и его комплектующие из коробки, положите устройство на плоскую поверхность, например, на стол.
2. Обратите внимание на расположение левой и правой части основания, место расположения передней и задней части устройства при установке, установите основание в нижней части задней крышки устройства по направлению стрелок, как показано на рисунке, в верхней части основания и нижней части задней крышки устройства найдите позицию установочных отверстий винтов.

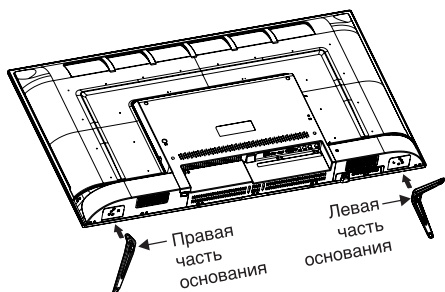

3. Зафиксируйте винты в установочных отверстиях.

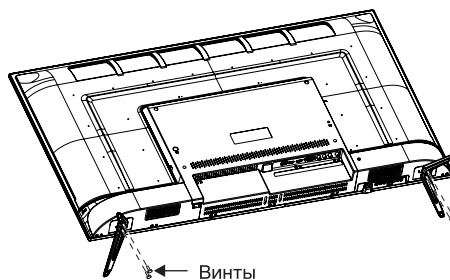

### Примечание:

1. Установка модуля должна быть выполнена в соответствии в вышеуказанным рисунком, в противном случае установка может быть выполнена ненадлежащим образом.
2. Изображение на рисунке может отличаться от фактического вида модуля и устройства; обратите внимание на внешний вид фактического устройства.

Телевизор предназначен для приёма и отображения изображения и звука, передаваемых по беспроводным каналам или по кабелю

Сделано в Беларуси

по разрешению HARPER  
INTERNATIONAL TRADING LIMITED

Изготовитель: Производственное унитарное предприятие «Завод электроники и бытовой техники Горизонт»

Республика Беларусь, 220014,  
г. Минск, пер. С. Ковалевской, 62, к. 16

Импортер в Российской Федерации:

Закрытое акционерное общество  
«Горизонт-Союз»

Адрес: 125466, г. Москва, ул. Соколово-Мещерская, д. 29

Тел./факс: +7 495 926 9330

E-mail: [horizont@horizont.tv](mailto:horizont@horizont.tv)

Телевизор соответствует требованиям технических условий

ТУ РБ 100085149.176-2004, по условиям безопасности в эксплуатации

Сертификат соответствия требованиям ТР ТС 004/2011 «О безопасности низковольтного оборудования», ТР ТС 020/2011 «Электромагнитная совместимость технических средств»

Соответствует требованиям защиты класса II по ГОСТ IEC 60065-2013.

Условия эксплуатации:

- Рабочая температура от +5 до +40°C;
- Относительная влажность не более 80% (при температуре 25°C);
- Атмосферное давление от 86 до 106 кПа (от 650 до 800 мм рт. ст.).

Условия хранения:

- Температура от -15°C до +40°C
- Относительная влажность не более 80% (при температуре 25°C)

## HDMI

HDMI Мультимедийный интерфейс высокой чёткости является зарегистрированным товарным знаком HDMI Licensing Administrator, Inc. в США и других странах.

Срок службы изделия – 2 года. Гарантийный срок – 1 год. Гарантийное обслуживание осуществляется согласно прилагаемому гарантийному талону. Гарантийный талон и руководство по эксплуатации являются неотъемлемыми частями данного изделия.

**ERC**

**[www.harper.ru](http://www.harper.ru)**