

KRAFT

ПЫЛЕСОС

KF-KVC259

VACUUM
CLEANER



РУКОВОДСТВО ПО ЭКСПЛУАТАЦИИ • USER GUIDE

УВАЖАЕМЫЙ ПОКУПАТЕЛЬ!

Благодарим за приобретение нашего продукта —
пылесоса KRAFT.

Перед его использованием, пожалуйста, прочитайте тщательно
это руководство, чтобы в полной мере воспользоваться
его превосходной работой.

Если Вы сталкиваетесь с проблемами
в процессе использования,
пожалуйста свяжитесь с нами.

Спасибо за покупку!

Содержание

МЕРЫ БЕЗОПАСНОСТИ	3
ОПИСАНИЕ	5
ТЕХНИЧЕСКИЕ ХАРАКТЕРИСТИКИ	5
КОМПЛЕКТАЦИЯ	5
ПОДГОТОВКА К РАБОТЕ	6
РАБОТА	6
ОЧИСТКА КОНТЕЙНЕРА ДЛЯ СБОРА ПЫЛИ	8
ХРАНЕНИЕ	8
УСТРАНЕНИЕ НЕИСПРАВНОСТЕЙ	9
УТИЛИЗАЦИЯ	9
ГАРАНТИЙНЫЙ ТАЛОН	10

МЕРЫ БЕЗОПАСНОСТИ

Внимательно прочитайте данное руководство перед эксплуатацией прибора во избежание поломок при использовании. Неправильное обращение может привести к поломке изделия, нанести материальный ущерб или причинить вред здоровью пользователя.



При эксплуатации прибора соблюдайте следующие меры предосторожности:

- Перед первым включением проверьте, соответствуют ли технические характеристики, указанные на изделии, параметрам электросети.
- Используйте пылесос только в бытовых целях. Прибор не предназначен для промышленного применения.
- Не используйте прибор вне помещений и на влажных поверхностях.
- Во избежание поражения электрическим током и возгорания, не погружайте прибор и шнур питания в воду или другие жидкости. Если это произошло, НЕ БЕРИТЕСЬ за изделие, немедленно отключите его от электросети и обратитесь в Сервисный центр для проверки.
- Включайте прибор в электросеть только сухими руками; при отключении держитесь рукой за вилку, не тяните за шнур.
- Следите за тем, чтобы шнур питания не касался острых кромок и горячих поверхностей.
- Всегда отключайте прибор от электросети перед очисткой, а также, если он не используется.
- При повреждении шнура питания его замену, во избежание опасности, должен производить изготовитель или уполномоченный им представитель сервисного центра.
- Не располагайте прибор вблизи источников тепла (радиаторов, обогревателей и др.) и не подвергайте его воздействию прямых солнечных лучей, так как это может вызвать деформацию пластмассовых деталей.
- Прибор не предназначен для применения людьми (включая детей) со сниженной физической, чувствительной или интеллектуальной способностью, или с недостаточным опытом или знанием, если такие люди не под контролем человека, ответственного за их безопасность, или они не научены ими касательно применения устройства.
- Обратите особое внимание на детей и обеспечьте невозможность игры данным прибором. Детям запрещено чистить или пользоваться данным устройством без присмотра.

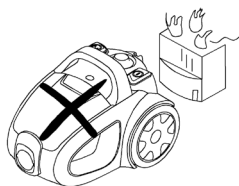
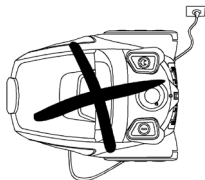



- Чтобы не повредить шланг, не перегибайте и не растягивайте его.
- Следите за тем, чтобы воздухопроводные отверстия не были заблокированы. Не допускайте попадания в них посторонних предметов (пыли, волос, одежды и др.).
- Во избежание травмы и предотвращения падения устройства при чистке лестниц всегда ставьте прибор у подножия лестницы. Несоблюдение этого указания может привести к травме или повреждению прибора.
- Не пользуйтесь пылесосом для сбора острых, твердых предметов, мелких игрушек, булавок, скрепок и т.д. они могут повредить пылесос или контейнер для сбора пыли.



Во избежание перегрузки сети питания, не подключайте изделие одновременно с другими мощными электроприборами к одной и той же линии электросети.

- Не используйте пылесос для всасывания незатухших сигарет, спичек.
- Не включайте пылесос без установленных фильтров.
- Не чистите вашим пылесосом влажные поверхности. С его помощью нельзя удалять жидкости.
- Ковры, обработанные жидким очистителем, должны высохнуть до начала их чистки пылесосом.
- Никогда не работайте пылесосом без установленного или с повреждённым пылесборником.
- Не пытайтесь самостоятельно ремонтировать прибор или заменять какие-либо детали. При обнаружении неполадок обращайтесь в ближайший Сервисный центр.
- Если изделие некоторое время находилось при температуре ниже 0 °С, перед включением его следует выдержать в комнатных условиях не менее 2 часов.
- Храните пылесос в помещении. Во избежание случайного включения убирайте пылесос после использования.
- Пользуйтесь прибором только в соответствии с инструкциями, приведенными в настоящем руководстве. Используйте прибор только с приспособлениями и насадками, рекомендованными или одобренными изготовителем. Несоблюдение этого указания может привести к травме или повреждению прибора.



Защита от перегрева:

- Пылесос оснащен защитой от перегрева. Во избежание перегрева не рекомендуется работать непрерывно более 20 минут. Необходимо делать перерывы в работе через каждые 15-20 минут. Отключение пылесоса в процессе его эксплуатации не является дефектом.

ОПИСАНИЕ

1. Пластиковая ручка
2. Шланг
3. Регулятор потока воздуха на шланге
4. Телескопическая трубка
5. Двухпозиционная насадка («пол/ковер»)
6. Фиксаторы шланга
7. Передняя крышка
8. Кнопка «Вкл./Выкл.»
9. Индикатор
10. Клавиша сматывания шнура.
11. Регулировка мощности всасывания

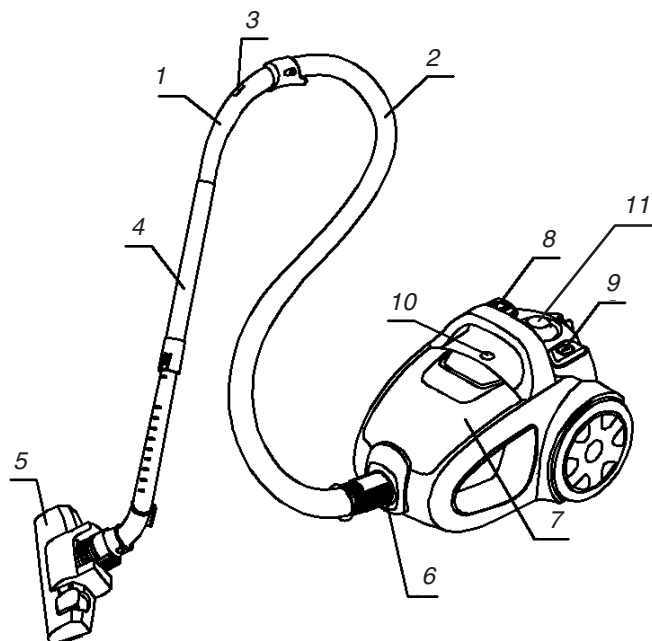

ТЕХНИЧЕСКИЕ ХАРАКТЕРИСТИКИ

Модель: KF-KVC259	
Мощность мотора (Вт): 2200	Время непрерывной работы: 20 мин
Мощность всасывания (Вт): 400	Автоматическая смотка шнура
Технология «Циклон»	Уровень шума (дБ): ≤73
Объем контейнера (л): 2,0	Цвет: синий
HEPA-фильтр	Вес нетто / брутто (кг): 5,9 / 4,9
Длина шнура (м): 5,0	Габариты без упаковки (мм): 383x285x275
Плавный старт	Габариты в упаковке (мм): 440x335x305

КОМПЛЕКТАЦИЯ

Пылесос	1 шт.
Шланг	1 шт.
Телескопическая трубка	1 шт.
Насадки	3 шт.
Руководство по эксплуатации с гарантийным талоном	1 шт.
Упаковка	1 шт.

ПОДГОТОВКА К РАБОТЕ

- Распакуйте изделие и снимите с корпуса стикер.
- Чтобы подсоединить шланг к пылесосу, вставьте его основание во всасывающее отверстие и надавите до щелчка. Чтобы отсоединить шланг, нажмите на фиксаторы по бокам основания шланга.
- Выдвиньте телескопическую трубку на нужную длину. Для этого передвиньте регулятор длины телескопической трубки и потяните за конец трубки.
- Вставьте шланг в трубку.
- Наденьте на трубку одну из насадок:
 1. Комбинированная двухпозиционная насадка предназначена для чистки ковровых и подобных им покрытий, а также гладких поверхностей.
 2. Насадка для обивки предназначена для чистки мягкой мебели, занавесок, декоративных поверхностей.
 3. Насадка для щелей предназначена для чистки труднодоступных мест (углов, щелей).

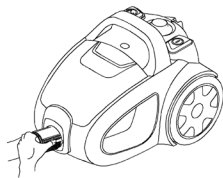

УСТАНОВКА ТЕЛЕСКОПИЧЕСКОЙ ТРУБКИ И НАСАДОК

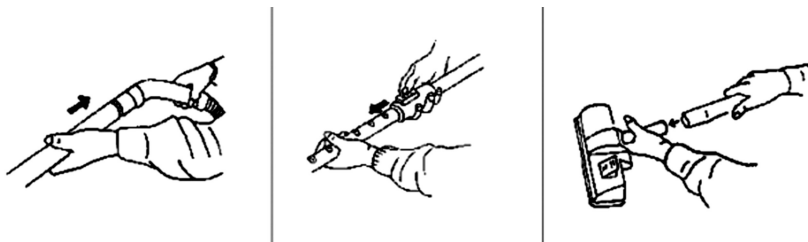

РАБОТА

Пылесос оснащен функцией «Циклон», которая обеспечивает максимальную силу всасывания в процессе уборки.

- Перед началом работы вытяните шнур питания на необходимую длину и вставьте вилку в розетку электросети. Красная метка на шнуре соответствует его максимальной длине, дальше которой шнур вытягивать нельзя.
- Для включения пылесоса нажмите кнопку «Вкл./Выкл.», для выключения — нажмите её еще раз.
- На ручке шланга имеется регулятор потока воздуха, позволяющий изменять силу всасывания. Для чистки занавесок, книг, мебели и т.д. рекомендуется его открывать, для чистки ковровых покрытий — закрывать.
- На корпусе установлен регулятор мощности, с помощью которого также можно изменять силу всасывания.
- Для сматывания шнура питания нажмите соответствующую кнопку, при этом во избежание перекручивания и повреждения шнура рекомендуется придерживать его рукой.

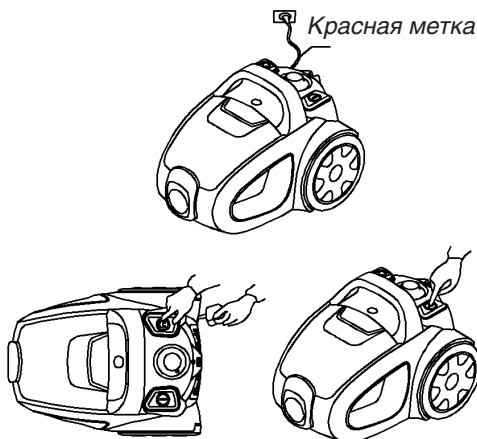

ИСПОЛЬЗОВАНИЕ АКСЕССУАРОВ ДЛЯ ЭФФЕКТИВНОЙ УБОРКИ

Двухпозиционная щетка «пол/ковер».

Поз. 1: Использование щетки для полов с твердым покрытием.

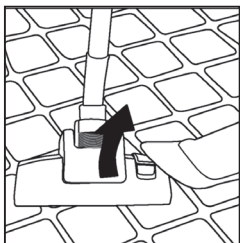

Поз. 2: Использование щетки для уборки ковров.

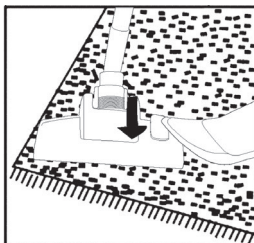

Насадка для щелей предназначена для чистки труднодоступных мест (углов, щелей).

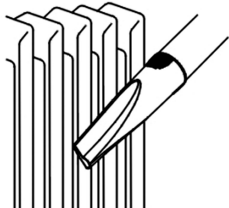

Насадка для обивки предназначена для чистки мебели, занавесок, декоративных поверхностей.



ОЧИСТКА КОНТЕЙНЕРА ДЛЯ СБОРА ПЫЛИ

- Отключите пылесос от электросети.
- Снимите контейнер для сбора пыли. Для этого нажмите на кнопку фиксации контейнера для сбора пыли.
- Вытряхните мусор из контейнера. Для этого нажмите на кнопку открытия контейнера для сбора пыли.

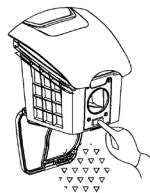
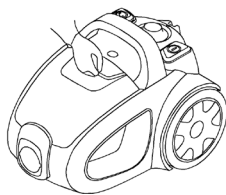

ОЧИСТКА ФИЛЬТРОВ

Чистить НЕРА-фильтры следует не реже одного раза в год. При частом использовании пылесоса промывайте фильтры после каждых 3-5 чисток пылесборника.

- Отключите пылесос от электросети.
- Откройте крышку контейнера для сбора пыли и извлеките основной фильтр.
- Промойте теплой проточной водой пластиковые части фильтра, а также губку фильтра, после чего тщательно просушите все детали в тени до полного испарения влаги.
- После чистки установите его на место. Закройте крышку контейнера для сбора пыли, повернув ее по часовой стрелке.
- Снимите заднюю решетку и извлеките выпускной фильтр.
- Промойте фильтр под струей воды и тщательно просушите в тени до полного испарения влаги.
- После чистки установите фильтр на место.

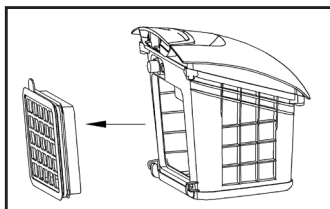

ВНИМАНИЕ:

- Не включайте пылесос без установленных фильтров, т.к. это может вывести электродвигатель из строя.
- Не стирайте фильтры в машине и не сушите их феном.

ХРАНЕНИЕ

- Установите пылесос вертикально.
- Закрепите трубку со щёткой в специальном пазе на корпусе.

УСТРАНЕНИЕ НЕИСПРАВНОСТЕЙ



Перед устранения неполадок отключите электропитание. Только квалифицированный специалист может выполнить поиск и устранение неисправностей, которых нет в этом руководстве.

Неисправность	Способ устранения
Не запускается двигатель	<ul style="list-style-type: none"> • Проверьте состояние кабеля, вилки и розетки. • Дайте устройству охладиться.
Постепенно снижается мощность всасывания.	<ul style="list-style-type: none"> • Проверьте, нет ли засорений, и устраните их.
Кабель сматывается не полностью.	<ul style="list-style-type: none"> • Вытяните 2-3 м кабеля и нажмите кнопку сматывания кабеля.
Пылесос не собирает грязь.	<ul style="list-style-type: none"> • Проверьте состояние шланга и при необходимости замените его.
Слабая или снижающаяся мощность всасывания.	<ul style="list-style-type: none"> • Проверьте состояние фильтров и при необходимости очистите их, следуя соответствующим инструкциям и рисункам. Если фильтры совсем вышли из строя, замените их новыми.
Перегрев корпуса.	<ul style="list-style-type: none"> • Проверьте состояние фильтров и при необходимости очистите их, следуя соответствующим инструкциям и рисункам.
Пылесос отключился в процессе работы.	<p>Сработала защита от перегрева. Выньте вилку из розетки и подождите как минимум 45 минут, прежде чем снова включить пылесос. Осмотрите пылесос, чтобы установить возможную причину перегрева, например, переполнение пылесборника, забивание шланга или засорение фильтра. В случае обнаружения какой-либо из этих причин устраните ее и подождите как минимум 45 минут, прежде чем снова включить пылесос.</p>

УТИЛИЗАЦИЯ



- WEEE маркировка на этом продукте или его документации говорит о том, что продукт не может быть утилизирован вместе с домашним мусором.
- Чтобы предотвратить возможную угрозу здоровью и окружающей среде, продукт должен быть утилизирован в рамках утвержденного процесса утилизации.
- Для дальнейшей информации, как утилизировать продукт правильно, свяжитесь с поставщиком или местными организациями, ответственными за утилизацию мусора.

ГАРАНТИЙНЫЙ ТАЛОН

Дата продажи

« ____ » _____ 20__ г.

Штамп магазина

**Продавец обязан при продаже
заполнить гарантийные
талоны. Дата изготовления
товара находится на упаковке
и на товаре.**

УСЛОВИЯ ГАРАНТИИ

Изготовитель несет гарантийные обязательства в течение 12 месяцев с даты продажи, но не более 3 лет с даты производства. Срок службы изделия — 3 года с даты приобретения.

1. Гарантийные обязательства изготовителя действительны только для пылесосов марки KRAFT. Информация об авторизованных сервисных центрах доступна на сайте <http://kraftltd.com> или по бесплатному телефону службы поддержки: 8 (800) 200-79-97. В случае возникновения вопросов или проблем, связанных с продукцией KRAFT, просим Вас обращаться в письменном виде по адресу: ЗАО «ЛЕБЕДИНСКИЙ ТОРГОВЫЙ ДОМ», ул. Днепропетровская, 50 В, г. Ростов-на-Дону, 344093, Россия, либо по электронной почте: service@lbtd.ru.
2. Изготовитель гарантирует устранение заводских дефектов или неисправностей техники, выявленных в течение периода гарантийного обслуживания. Все претензии по внешнему виду предъявляйте продавцу при покупке товара. После покупки товара ответственность за все внешние повреждения возлагается на потребителя.
3. Гарантия не распространяется на царапины, трещины и аналогичные механические повреждения, возникшие в процессе эксплуатации.
4. Гарантийный ремонт не производится в следующих случаях:
 - недействительности гарантийного талона;
 - наличия повреждений и неисправностей, возникших в результате неправильного обращения или использования техники с нарушением правил эксплуатации, а также возникших в результате небрежной транспортировки техники клиентом или торгующей организацией;
 - установления факта ремонта (попытки ремонта) техники посторонними лицами.
5. Гарантийный талон является недействительным в следующих случаях:
 - неправильное или неполное его заполнение магазином и мастером;
 - отсутствие даты продажи и штампа магазина.
6. Изготовитель не несет никакой ответственности за ущерб, причиненный людям, животным и помещениям по причине нарушения правил эксплуатации бытовых пылесосов марки KRAFT.
7. Гарантийное обслуживание не распространяется на регулировку, чистку и уход за изделием.

<p style="text-align: center;">КОРЕШОК ТАЛОНА №1 НА ГАРАНТИЙНЫЙ РЕМОНТ</p> <p>пылесоса KRAFT модель _____ сер. № _____</p> <p>Изъят « _____ » _____ 20 _____ г.</p> <p>Исполнитель _____ подпись _____</p> <p>Ф.И.О. _____</p> <p>Вид и содержание выполненных работ _____</p> <p>Наименование сервисной службы _____</p>	<p style="text-align: center;">ТАЛОН №1 НА ГАРАНТИЙНЫЙ РЕМОНТ</p> <p>пылесоса KRAFT</p> <p>модель _____</p> <p style="text-align: center;">серийный № _____</p> <p>Продан _____</p> <p style="text-align: center;">(наименование и адрес торгового предприятия)</p> <p>_____</p> <p>_____</p> <p style="text-align: right;">тел: _____</p> <p>Дата продажи « _____ » _____ г.</p> <p>Штамп магазина _____</p> <p style="text-align: center;">(личная подпись продавца)</p> <p style="text-align: center;">Наименование и адрес сервисной службы*</p> <p style="text-align: center;">_____</p> <p style="text-align: center;">(* заполняется торговым предприятием)</p> <p>_____</p>
<p style="text-align: center;">КОРЕШОК ТАЛОНА №2 НА ГАРАНТИЙНЫЙ РЕМОНТ</p> <p>пылесоса KRAFT модель _____ сер. № _____</p> <p>Изъят « _____ » _____ 20 _____ г.</p> <p>Исполнитель _____ подпись _____</p> <p>Ф.И.О. _____</p> <p>Вид и содержание выполненных работ _____</p> <p>Наименование сервисной службы _____</p>	<p style="text-align: center;">ТАЛОН №2 НА ГАРАНТИЙНЫЙ РЕМОНТ</p> <p>пылесоса KRAFT</p> <p>модель _____</p> <p style="text-align: center;">серийный № _____</p> <p>Продан _____</p> <p style="text-align: center;">(наименование и адрес торгового предприятия)</p> <p>_____</p> <p>_____</p> <p style="text-align: right;">тел: _____</p> <p>Дата продажи « _____ » _____ г.</p> <p>Штамп магазина _____</p> <p style="text-align: center;">(личная подпись продавца)</p> <p style="text-align: center;">Наименование и адрес сервисной службы*</p> <p style="text-align: center;">_____</p> <p style="text-align: center;">(* заполняется торговым предприятием)</p> <p>_____</p>

ПЫЛЕСОС KRAFT модель _____ серийный № _____ Владелец, его адрес _____ _____ _____ подпись _____ Телефон владельца _____ Причина отказа (неисправность) _____ Владелец: _____ _____ _____ подпись _____ Механик: _____ _____ Ф.И.О. _____ Выполнены работы: _____ _____ Дата « ____ » _____ г. Механик: _____ Владелец: _____ _____ подпись _____ _____ подпись _____ Утверждаю _____ _____ наименование сервисного предприятия и адрес _____ _____ _____ должность руководителя предприятия, выполнившего обслуживание _____ МП _____ подпись _____	
ПЫЛЕСОС KRAFT модель _____ серийный № _____ Владелец, его адрес _____ _____ _____ подпись _____ Телефон владельца _____ Причина отказа (неисправность) _____ Владелец: _____ _____ _____ подпись _____ Механик: _____ _____ Ф.И.О. _____ Выполнены работы: _____ _____ Дата « ____ » _____ г. Механик: _____ Владелец: _____ _____ подпись _____ _____ подпись _____ Утверждаю _____ _____ наименование сервисного предприятия и адрес _____ _____ _____ должность руководителя предприятия, выполнившего обслуживание _____ МП _____ подпись _____	

DEAR BUYER!

We congratulate you on having bought the device
under trade name TM KRAFT.

We are sure that our devices will become faithful and reliable
assistance in your housekeeping.

Contents

DESCRIPTION	14
IMPORTANT	14
ASSEMBLING THE VACUUM CLEANER	15
INSTRUCTION FOR USE	16
CLEAN THE DUST	17
TROUBLESHOOTING.....	18
SPECIFICATIONS	18
DISPOSAL.....	19

DESCRIPTION

- A. Handle
- B. Hose
- C. Wind-force adjuster
- D. Tube
- E. Floor brush
- F. Hose connector
- G. Front cover
- H. Power switch
- I. Indicator
- J. Whinding cord
- K. Speed controler

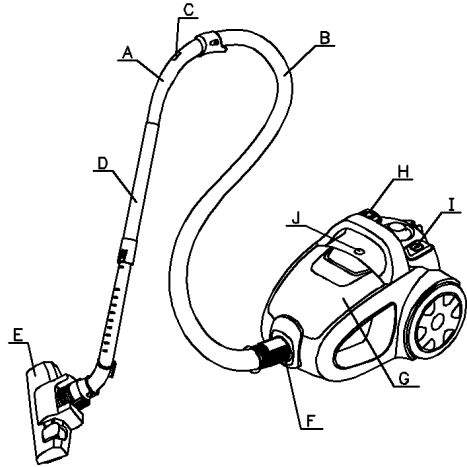





IMPORTANT

1. Read this instruction booklet carefully.
2. Before using the appliance, check that the mains power voltage corresponds to the voltage shown on the rating plate.
3. The appliance should be connected to a correctly-earthed 10A power socket.
4. Always remove the plug from the power socket when the appliance is not in use and before cleaning or maintenance.
5. Always remove the plug from the power socket before opening the appliance.
6. Never use methylated spirits or other solvents to clean the appliance.
7. Do not use the appliance to vacuum liquids.
8. Never leave the appliance unattended when it is switched on. Keep the appliance out of the reach of children or the infirm.
9. This appliance is only for household. Use as described in this instruction booklet.
10. Do not switch the appliance on if it appears to be faulty in any way.
11. For repairs or accessories, contact your dealer or an authorized Service Center.
12. If the supply cord is damaged, it must be replaced by the manufacturer, its service agent or similarly qualified persons in order to avoid a hazard.
13. This appliance can be used by children aged from 8 years and above and persons with reduced physical, sensory or mental capabilities or lack of experience and knowledge if they have been given supervision or instruction concerning use of the appliance in a safe way and understand the hazards involved. Children shall not play with the appliance. Cleaning and user maintenance shall not be made by children without supervision.
14. Keep the appliance and its cord out of reach of children less than 8 years.
15. Do not remove the plug from the socket by pulling the cable or the appliance itself.

16. Do not use the appliance to vacuum lighted matches, cigarette ends and hot ash.
17. Do not use the appliance on wet surfaces.
18. Do not obstruct the air intake or outlet vent.
19. Do not use the appliance to vacuum needles, drawing pins or strings.

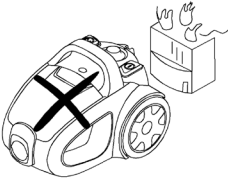
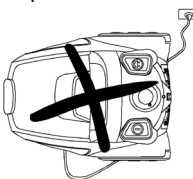
Thermal protector:

- This vacuum cleaner has a special thermostat that protects the vacuum cleaner in case of motor overheating. If the vacuum cleaner suddenly shuts off, turn off the switch and unplug the vacuum cleaner. Check the vacuum cleaner for possible source of overheating such as a full dust tank, a blocked hose or clogged filter. If these conditions are found, fix them and wait at least 45 minutes before attempting to use the vacuum cleaner. After the 45 minute period, plug the vacuum cleaner back in and turn on the switch. If the vacuum cleaner still does not run, contact a qualified electrician.

<p>Do not place it near the heat source.</p> 	<p>Do not run the appliance over the power cable.</p> 	<p>Do not absorb the burning cigarette.</p> 
<p>Do not absorb water and other liquid.</p> 	<p>Do not obstruct the air intake or outlet vent.</p> 	<p>Do not absorb sharp things.</p> 

ASSEMBLING THE VACUUM CLEANER

REMOVING THE FLEXIBLE TUBE

- Remove the plug from the power socket. To release the flexible tube, press the button on the end of the tube and pull the tube.
- Firmly from the air intake duct.

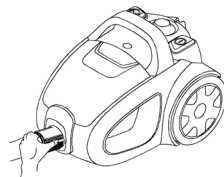

FITTING THE EXTENSION TUBES AND ACCESSORIES

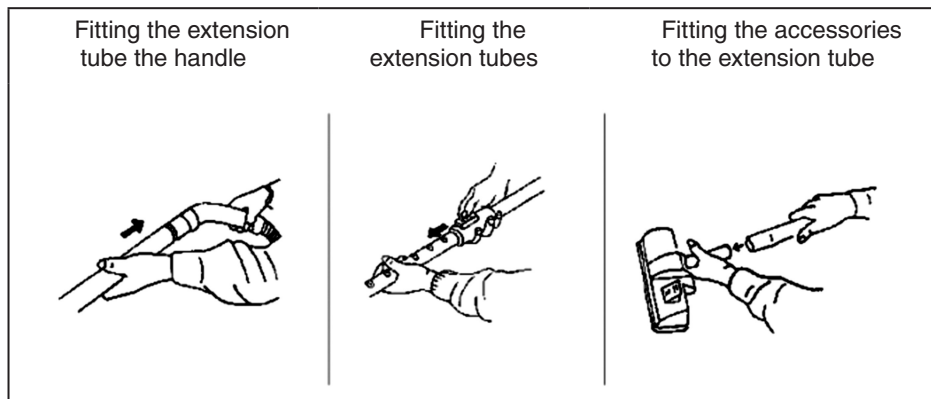

INSTRUCTION FOR USE

- 1 Before using the appliance unwind length of cable and insert the plug into the power socket.
Do not extend the cable beyond the RED mark. To rewind the power cable, press the rewind button with one hand, and guide the other hand to ensure that it does not whip causing damage.
2. Press the ON/OFF button to switch the appliance on. It is advisable to set the electronic power regulator to MIN before switching the appliance on.
3. By turning the speed control knob the absorption power can be adjusted.

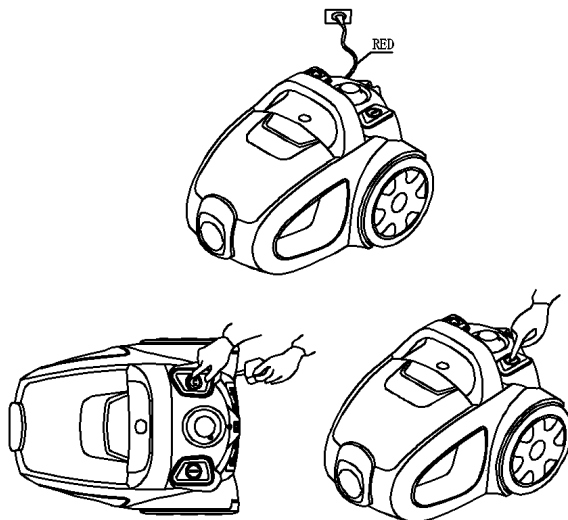

USING THE CLEANING ACCESSORIES

Dual-position carpet/floor brush.

Pos. 1: bristles extended for hard floors.

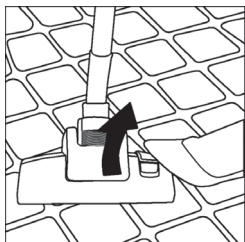

Pos. 2: bristles retracted for carpets.

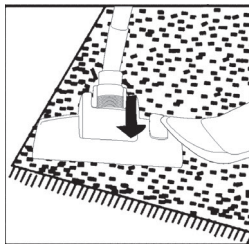

Narrow nozzle. For cleaning radiators: corners. edges. drawers etc.

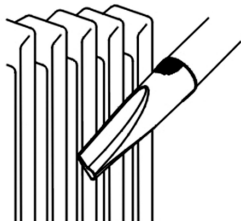

Small bursh. For cleaning eurlains, shelves, books, inlaid furniture, lamps and other ceticate objects.



CLEAN THE DUST

1. Lift the form cover and take out the dust cup.
2. Take out the foam form dust cup.
3. Clean off the dust inside the dust cup.

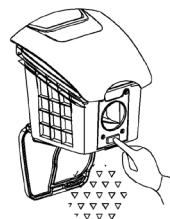
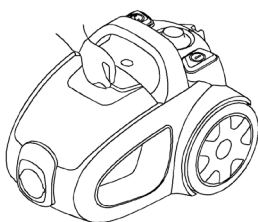

CLEAN THE FOAM

1. Take out the foam when it's setting dirty.
2. Clean it in the water, dry it naturally before next use.

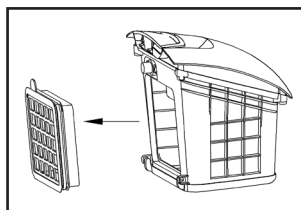

TROUBLESHOOTING



CAUTION!

Before troubleshooting, disconnect the power supply. Only a qualified electrician of competent person must do the troubleshooting that is not in this manual..

PROBLEM	SOLUTION
Do not start the engine.	<ul style="list-style-type: none"> • Check the condition of cables, plugs and outlet. • Allow the unit to cool.
Gradually reduced suction power.	<ul style="list-style-type: none"> • Inspect for clogging and correct.
The cable is not un-wound completely.	<ul style="list-style-type: none"> • Pull 2-3 m cable and click a cable winder.
The vacuum cleaner does not collect dirt.	<ul style="list-style-type: none"> • Check condition of hose and need to replace it.
A weak or declining suction power.	<ul style="list-style-type: none"> • Check condition of filters and necessary, clean them following the relevant instructions and illustrations. If the filters are completely out of order, replace them with new ones.
Overheating of the body.	<ul style="list-style-type: none"> • Check condition of filters and necessary, clean them following the relevant instructions and illustrations.
The vacuum is disconnected in the process.	<ul style="list-style-type: none"> • Worked protection against overheating. Remove the plug from the wall socket and wait at least 45 minutes before reconnecting the cleaner. • Inspect the vacuum cleaner to establish the possible cause of overheating, for example, the overflow of the dust, clogging the hose or a clogged filter. In case of detection any of these reasons, fix it and wait at least 45 minutes before reconnecting the cleaner.

SPECIFICATIONS

Model: KF-KVC259	
Power (W): 2200	Work time (Min): 20
Suction power (W): 400	Automatic cord re-winder
Cyclone Technology	Noise (dB): ≤73
Dust capacity (L): 2,0	Color: Blue
HEPA filter	Weight Net / Gross (kg): 5,9/4,9
Cable length (M): 5,0	Product dimensions (mm): 383x285x275
Soft start	Package dimensions (mm): 440x335x305

DISPOSAL

DISPOSAL OF YOUR OLD APPLIANCE



1. When this crossed-out wheeled bin symbol is attached to a product it means the product is covered by the European Directive 2002/96/EC.
 2. All electrical and electronic products should be disposed of separately from the municipal waste stream via designated collection facilities appointed by the government or the local authorities.
 3. The correct disposal of your old appliance will help prevent potential negative consequences for the environment and human health.
 4. For more detailed information about disposal of your old appliance, please contact your city office, waste disposal service or the shop where you purchased the product.
- The equipment complies with requirements of the Technical Regulation, in terms of restrictions for the use of certain dangerous substances in electrical and electronic equipment.

The manufacturer reserves the right to change designs, specifications, appearance, configuration of the product without impairing its consumer qualities, without prior notice to the customer.

Изготовитель оставляет за собой право вносить изменения конструкций, технических характеристик, внешнего вида, комплектации товара, не ухудшающие его потребительских качеств, без предварительного уведомления потребителя.

Сделано в Китае



Надежно! Выгодно! Доступно!
Safe! Reliable! Affordable!

WWW.KRAFTLTD.COM



Телефон службы поддержки клиентов
8 (800) 200-79-97
Phone customer service
+7 (800) 200-79-97

EAC