

A	1						2						A								
B	<p>技术要求：</p> <ol style="list-style-type: none"> 1. 该手册印刷颜色均为黑色 :PANTONE BLACK C 2. 纸张规格为A5 3. 如果供应商的排版需要加空白页，请加在封底之前 												B								
C													C								
D																					D
	标记	处数	分区	更改文件号	签 名	日 期	阶 段 标 记	比 例													
	编 制				校 对		REV.								1:1						
	审 核				性 能		数 量								重 量						
审 定				排 版		1															
批 准				日 期		共 1 张								第 1 张							

欧洲 E5 用户手册通用版
(10, 14, 15 套三层) (整体式刀叉托盘)
(Midea 标准版)

80G双胶

佛山市顺德区美的
洗涤电器制造有限公司

HOLBERG

**ПОСУДОМОЕЧНАЯ
МАШИНА**

HDW 45346VI

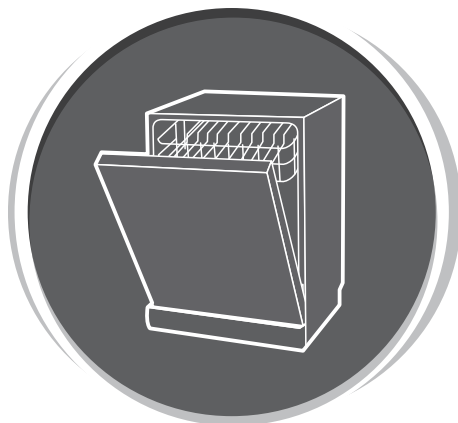

EAC

Пожалуйста, внимательно прочтите данное руководство перед использованием посудомоечной машины. Сохраните это руководство для дальнейшего использования.

ИНСТРУКЦИЯ ПО ЭКСПЛУАТАЦИИ

СОДЕРЖАНИЕ

ИНФОРМАЦИЯ ПО ТЕХНИКЕ БЕЗОПАСНОСТИ.....	2
ОБЗОР ПОСУДОМОЕЧНОЙ МАШИНЫ.....	5
ТЕХНИЧЕСКОЕ ОБСЛУЖИВАНИЕ И ОЧИСТКА.....	10
ИНСТРУКЦИЯ ПО УСТАНОВКЕ	
Подключении питания	14
Водоснабжение и канализация	15
Подсоединение сливных шлангов.....	16
Установка.....	17
Отдельно стоящая установка	17
Встроенная установка (для интегрированной модели).....	18
СОВЕТЫ ПО УСТРАНЕНИЮ НЕПОЛАДОВ.....	22
УСТАНОВКА КОРЗИН.....	26
ЭКСПЛУАТАЦИЯ ПОСУДОМОЕЧНОЙ МАШИНЫ	
Панель управления	29
Устройство смягчителя воды	30
Приготовление и загрузка посуды	31
Функция ополаскивателя и моющего средства	35
Резервуар для ополаскивателя	36
Дозатор моющего средства	37
ПРОГРАММИРОВАНИЕ ПОСУДОМОЕЧНОЙ МАШИНЫ	
Таблица циклов стирки	38
Запуск цикла мойки	39
Изменение программы в середине цикла	39
КОДЫ ОШИБОК	40
ТЕХНИЧЕСКАЯ ИНФОРМАЦИЯ	41
СЕРВИСНАЯ ИНФОРМАЦИЯ	42

**ВНИМАНИЕ:**

- Ознакомление с разделом, посвященным советам по устранению неполадок, поможет вам самостоятельно решить некоторые распространенные проблемы.
- Если вы не можете решить проблемы самостоятельно, пожалуйста, обратитесь за помощью в авторизованный сервисный центр.
- Производитель, следуя политике постоянного развития и обновления продукта, имеет право вносить изменения без предварительного уведомления.
- В случае утери вы можете получить новое руководство пользователя от производителя.

ИНФОРМАЦИЯ ПО ТЕХНИКЕ БЕЗОПАСНОСТИ

⚠ ПРЕДУПРЕЖДЕНИЕ

При использовании посудомоечной машины соблюдайте перечисленные ниже меры предосторожности:

- Установка и ремонт могут выполняться только квалифицированным специалистом.
- Данное устройство предназначено для использования в бытовых и аналогичных целях, таких как:
 - кухонные зоны для персонала в магазинах, офисах и других рабочих помещениях;
 - фермерские дома;
 - клиентами в гостиницах, отелях и других жилых помещениях.
- Посудомоечной машиной могут пользоваться дети в возрасте от 8 лет и старше, а также лица с ограниченными физическими, сенсорными или умственными способностями или с недостатком опыта и знаний, если они находятся под наблюдением или проинструктированы относительно безопасного использования прибора и понимают связанные с этим опасности.
- Дети не должны играть с прибором. Чистка и техническое обслуживание не должны выполняться детьми без присмотра.
- Данное устройство не предназначено для использования лицами (включая детей) с ограниченными физическими, сенсорными или умственными способностями или отсутствия опыта и знаний, если только они не прошли инструктаж по использованию устройства лицом, ответственным за их безопасность.
- Упаковочный материал может быть опасен для детей!
- Посудомоечная машина предназначена только для домашнего использования в помещении.
- Во избежание поражения электрическим током не погружайте устройство, шнур или вилку в воду или другую жидкость.
- Пожалуйста, отключите устройство от сети перед чисткой и проведением технического обслуживания. Используйте мягкую ткань, смоченную мягким мылом, а затем снова протрите ее сухой тканью.



Инструкции по заземлению

- Посудомоечная машина должна быть заземлена. В случае неисправности или поломки заземление снизит риск поражения электрическим током, обеспечивая путь наименьшего сопротивления электрическому току. Это устройство оснащено вилкой с заземляющим проводником.
- Вилка должна быть вставлена в соответствующую розетку, которая установлена и заземлена в соответствии со всеми местными нормами и правилами.
- Неправильное подключение провода заземления оборудования может привести к поражению электрическим током. Если у вас есть сомнения в том, правильно ли заземлено устройство, обратитесь к квалифицированному электрику или в авторизованный сервисный центр.
- Не заменяйте вилку, входящую в комплект поставки, если она не подходит к розетке.
- Убедитесь, что установленная розетка подходит.
- Не используйте посудомоечную машину, если все детали не установлены должным образом.
- Открывайте дверцу очень осторожно, если посудомоечная машина работает, существует риск выливания воды.
- Не ставьте тяжелые предметы на открытую дверь.
- При загрузке посуды, подлежащих мойке:
 - 1) Расположите острые предметы так, чтобы они не повредили дверной уплотнитель;
 - 2) Внимание: Ножи и другие принадлежности с острыми концами должны быть загружены остриями вниз или размещены в горизонтальном положении.
- Некоторые моющие средства для посудомоечной машины являются сильнощелочными. Избегайте контакта с кожей и глазами и держите детей подальше от посудомоечной машины, когда дверца открыта.
- После завершения цикла мойки, убедитесь, что в отделении для моющих средств ничего нет.

- Не мойте пластиковую посуду, если на ней нет маркировки “можно мыть в посудомоечной машине” или аналогичной. Для немаркированной пластиковой посуды, на которой нет такой маркировки, необходимо ознакомиться с рекомендациями производителя.
- Используйте только моющие и ополаскивающие средства, рекомендованные для использования в автоматической посудомоечной машине.
- Никогда не используйте в посудомоечной машине мыло, стиральный порошок или средство для мытья рук.
- Дверь не следует оставлять открытой, так как это может привести к повреждению дверцы.
- Если шнур питания поврежден, он должен быть заменен специалистом сервисного центра или аналогичным квалифицированным специалистом во избежание опасности.
- Посудомоечную машину необходимо подсоединить к центральной трубе водоснабжения с помощью новых комплектов шлангов. Старые комплекты не следует использовать повторно.
- Для экономии энергии в режиме ожидания устройство автоматически выключится, если в течение 30 минут не будет никаких операций.
- Максимальное количество мест для мойки- 10.
- Максимально допустимое давление воды на входе составляет 1 МПа. Минимально допустимое давление воды на входе составляет 0,04МПа.

Утилизация



Для утилизации упаковки и устройства, пожалуйста, обратитесь в центр утилизации. Отсоедините кабель питания и сделайте устройство непригодным для использования.

Картонная упаковка изготовлена из переработанной бумаги и должна быть утилизирована в пункте сбора макулатуры для вторичной переработки. Обеспечив правильную утилизацию этого продукта, вы сможете предотвратить потенциальные негативные последствия для окружающей среды и здоровья человека, которые в противном случае могли бы быть вызваны неправильным обращением с отходами этого устройства.

Для получения более подробной информации об утилизации, пожалуйста, свяжитесь со службой утилизации бытовых отходов.

УТИЛИЗАЦИЯ: Не выбрасывайте посудомоечную машину вместе с бытовыми отходами. Необходимо собирать такие отходы отдельно для специальной обработки.

ОБЗОР ПОСУДОМОЕЧНОЙ МАШИНЫ

❶ ИНФОРМАЦИЯ:

Чтобы обеспечить максимальную производительность вашей посудомоечной машины, прочтите все инструкции по эксплуатации перед ее первым использованием.

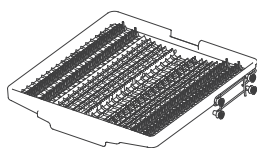
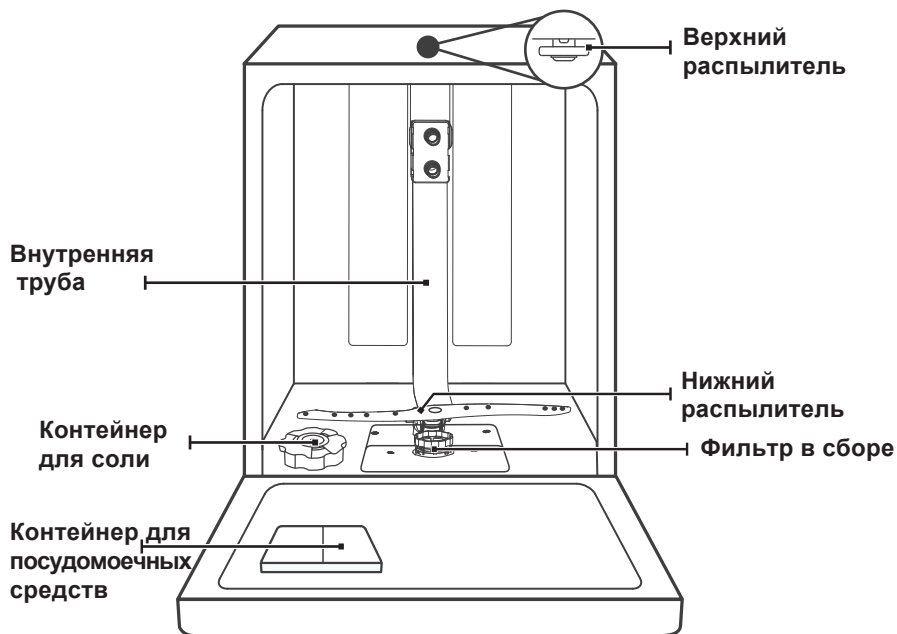

Стойка для столовых приборов

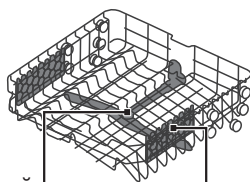

Верхний распылитель

Подставка для чашек

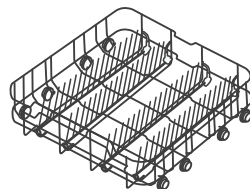

Нижняя корзина

Верхняя корзина

💡 ВНИМАНИЕ:

Картинки приведены только для справки, разные модели могут отличаться.

ИСПОЛЬЗОВАНИЕ ПОСУДОМОЕЧНОЙ МАШИНЫ

Перед использованием посудомоечной машины:



1. Установите контейнер для соли
2. Загрузите соль контейнер
3. Установите корзины
4. Наполните дозатор

Пожалуйста, посмотрите раздел “Смягчитель воды” перед установкой.

Загрузка соли

ВНИМАНИЕ:

Если в вашей модели нет контейнера для смягчителя воды, вы можете пропустить этот раздел. Всегда используйте соль, предназначенную для мытья в посудомоечной машине. Контейнер для соли расположен под нижней корзиной и должна быть заполнен, как описано ниже.:

ПРЕДУПРЕЖДЕНИЕ

- Используйте только соль, специально предназначенную для посудомоечных машин! Любой другой тип соли, не предназначенный специально для использования в посудомоечной машине, особенно поваренная соль, может повредить смягчитель воды. В случае повреждения, вызванного использованием неподходящей соли, производитель не дает никаких гарантий и не несет ответственности за любой причиненный ущерб.
- Засыпайте соль только перед запуском цикла. Это предотвратит попадание крупинок соли или соленой воды, которые могли быть пролиты, на дно машины в течение любого периода времени, что может вызвать коррозию.

Пожалуйста, следуйте приведенным ниже инструкциям по добавлению соли для посудомоечной машины:

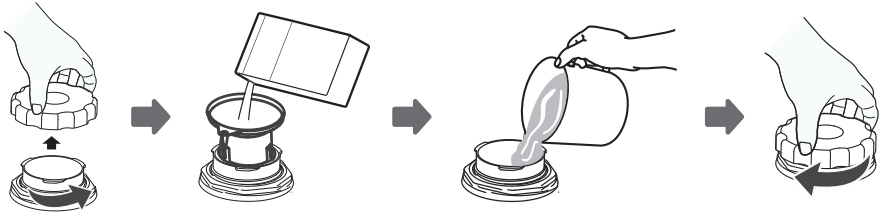

1. Снимите нижнюю корзину и отвинтите крышку резервуара.
2. Вставьте конец воронки (если она входит в комплект поставки) в отверстие и насыпьте около 1,5 кг соли для посудомоечной машины.
3. Наполните емкость для соли водой до максимального предела, это нормально для небольшого количества воды, которое должно выйти из емкости для соли.
4. После заполнения контейнера плотно завинтите крышку.
5. Сигнальная лампа соли перестанет гореть после того, как контейнер для соли будет заполнен солью.
6. Сразу после засыпки соли в емкость для соли следует запустить программу промывки. Для запуска мы предлагаем использовать короткую программу. В противном случае соленая вода может повредить фильтрующую систему, насос или другие важные части машины. На это не распространяется гарантия.

ВНИМАНИЕ:

- Емкость с солью следует наполнять только тогда, когда на панели управления загорается сигнальная лампа соли (☼). В зависимости от того, насколько хорошо растворяется соль, сигнальная лампа соли может продолжать гореть, даже если емкость с солью заполнена.
Если на панели управления (для некоторых моделей) нет контрольной лампочки о соли, вы можете определить, когда следует засыпать соль в смягчитель, по циклам, которые выполнила посудомоечная машина.
- Если соль просыпалась, запустите программу замачивания или быстрой мойки, чтобы удалить ее.

Использование корзин

Установка верхней корзины

Тип 1:

Высоту верхней корзины можно регулировать, чтобы разместить более высокие блюда как в верхней, так и в нижней корзине. Чтобы отрегулировать высоту верхней корзины, выполните следующие действия:

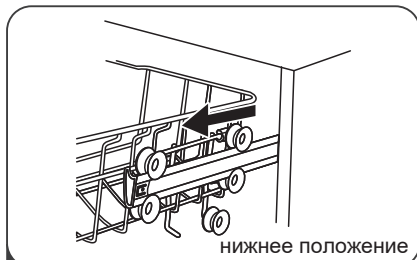

1 Выдвиньте верхнюю корзину.

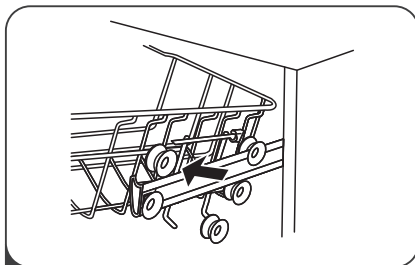

2 Снимите верхнюю корзину.

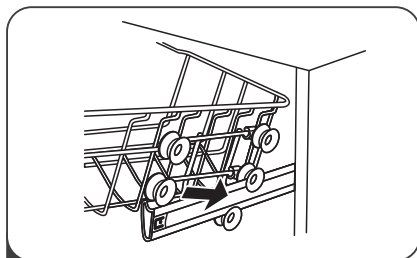

3 Прикрепите верхнюю корзину к верхним или нижним роликам.

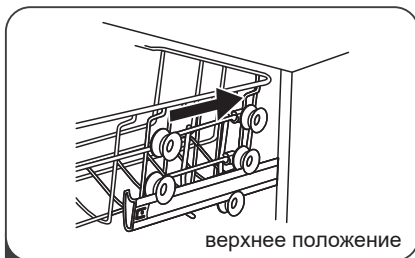

4 Вставьте верхнюю корзину.

Тип 2:

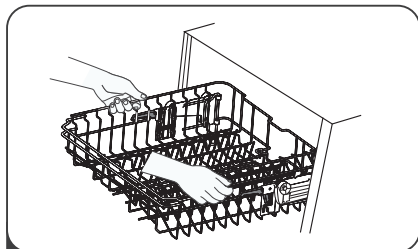

1 Чтобы поднять верхнюю корзину, поднимите верхнюю корзину в центре каждой стороны, пока корзина не зафиксируется в верхнем положении. Нет необходимости поднимать ручку регулировки.

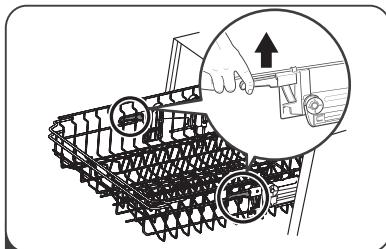

2 Чтобы опустить верхнюю корзину, поднимите регулировочные ручки с каждой стороны, чтобы освободить корзину и опустить ее в нижнее положение.

Откидывание полок для чашек

Чтобы освободить место для более высокой посуды в верхней корзине, поднимите подставку для чашек вверх. Затем вы можете установить высокие стаканы. Вы также можете убрать её, когда она не требуется для использования.

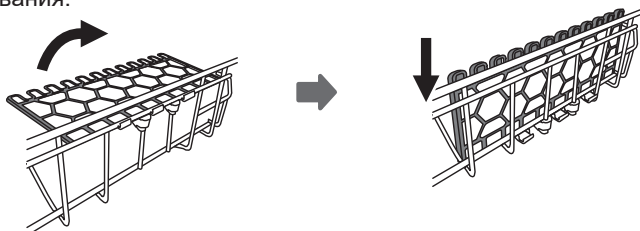

Откидывание держателей

Держатели нижней корзины используются для удержания посуды. Их можно опустить, чтобы освободить больше места для крупногабаритных предметов.

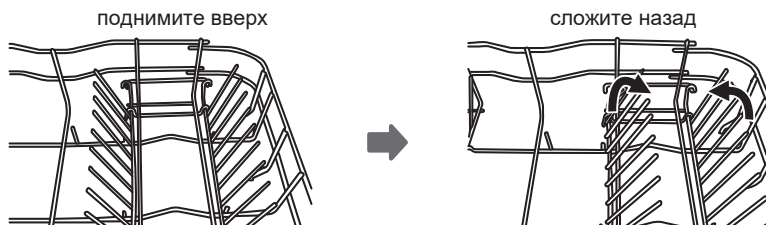

ТЕХНИЧЕСКОЕ ОБСЛУЖИВАНИЕ И ОЧИСТКА

Внешний уход

Дверца

Регулярно протирайте уплотнители дверцы мягкой влажной тканью, чтобы удалить остатки пищи. При загрузке посудомоечной машины остатки пищи и напитков могут капать на боковые стенки дверцы посудомоечной машины. Эти поверхности находятся за пределами моечного шкафа, и вода из распылителей не попадает на них. Любые загрязнения должны быть стерты перед закрытием дверцы.

Панель управления

Если требуется чистка, панель управления следует протирать только мягкой влажной тканью.

ПРЕДУПРЕЖДЕНИЕ

- Чтобы избежать попадания воды на электрические компоненты, не используйте спрей-очиститель любого вида.
- Никогда не используйте абразивные чистящие средства на внешних поверхностях, так как они могут поцарапать поверхность. Некоторые бумажные полотенца также могут поцарапать или оставить следы на поверхности.

Внутренний уход

Система фильтрации

Система фильтрации в основании моечного шкафа удерживает крупный мусор, оставшийся после цикла мойки. Скопившийся крупный мусор может привести к засорению фильтров. Регулярно проверяйте состояние фильтров и при необходимости очищайте их под проточной водой. Выполните следующие действия, чтобы очистить фильтры в моечном шкафу.

ВНИМАНИЕ:

Рисунки приведены только для справки, различные модели фильтрующей системы и распылителей могут отличаться.

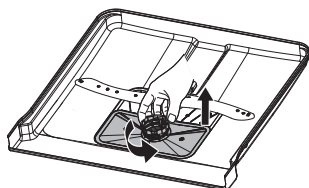

Открыто

- 1 Удерживая фильтр грубой очистки, поверните его против часовой стрелки, чтобы разблокировать фильтр. Поднимите фильтр вверх и извлеките его из посудомоечной машины.

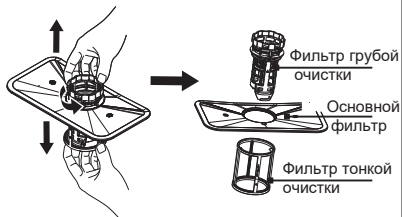

- 2 Фильтр тонкой очистки можно снять с нижней части фильтрующего узла. Фильтр грубой очистки можно отсоединить от основного фильтра, слегка сжав выступы в верхней части и потянув его в сторону.

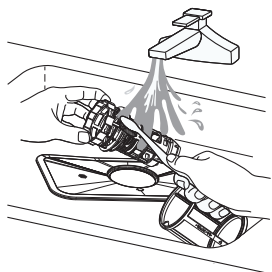

- 3 Более крупные остатки пищи можно очистить, промыв фильтр под проточной водой. Для более тщательной очистки используйте мягкую чистящую щетку.

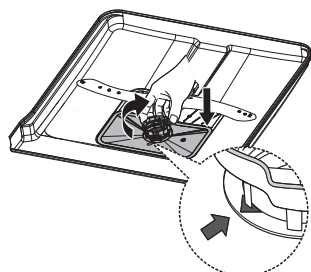

- 4 Соберите фильтры в порядке, обратном разборке, установите фильтр на место и поверните по часовой стрелке до стрелки закрытия.

⚠ ПРЕДУПРЕЖДЕНИЕ

- Не затягивайте фильтры слишком сильно. Надежно установите фильтры на место, в противном случае крупный мусор может попасть в систему и вызвать засорение.
- Никогда не используйте посудомоечную машину без установленных фильтров. Неправильная замена фильтра может привести к снижению производительности и повреждению посуды и столовых приборов.

Распылители

Необходимо регулярно чистить распылительные коромысла, так как химикаты с жесткой водой могут засорить форсунки и подшипники распылителей.

Чтобы очистить распылители, следуйте приведенным ниже инструкциям:

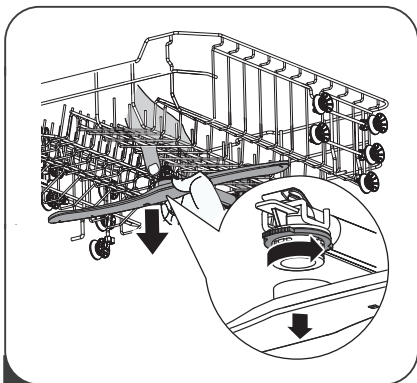

1 Чтобы снять верхний распылитель, неподвижно удерживайте гайку в центре и поверните рычаг распылителя против часовой стрелки, чтобы снять его.

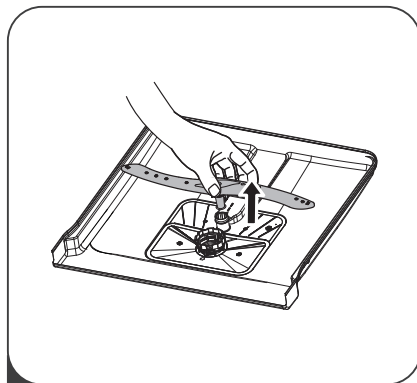

2 Чтобы снять нижний распылитель, потяните распылитель вверх.

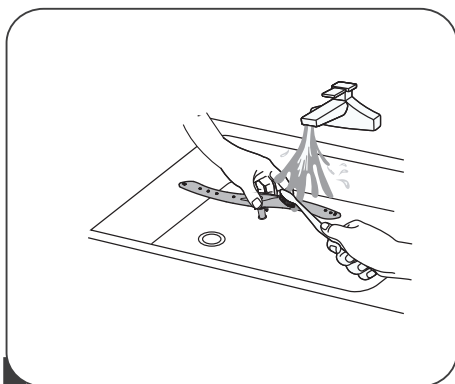

3 Вымойте распылители в теплой воде с мылом и очистите форсунки мягкой щеткой. Установите их после тщательной промывки.

Уход за посудомоечной машиной

Меры предосторожности при замерзании

Пожалуйста, примите меры по защите посудомоечной машины от замерзания зимой. Каждый раз после циклов мойки, пожалуйста, действуйте следующим образом:

1. Отключите питание посудомоечной машины от источника питания.
2. Отключите подачу воды и отсоедините впускной патрубок от водяного клапана.
3. Слейте воду из впускной трубы и водяного клапана. (Используйте посуду для сбора воды)
4. Снова подсоедините впускную трубу для воды к водяному клапану.
5. Снимите фильтр на дне машины и с помощью губки вытрите воду.

После каждой мойки

После каждой мойки отключайте подачу воды в прибор и оставляйте дверцу слегка приоткрытой, чтобы не собирались влага и неприятные запахи.

Отключение от питания

Перед чисткой или проведением технического обслуживания всегда вынимайте вилку из розетки.

Никаких растворителей или абразивной очистки

Для очистки внешних и резиновых частей посудомоечной машины не используйте растворители или абразивные чистящие средства. Используйте только ткань, смоченную теплой водой с мылом. Чтобы удалить пятна или разводы с внутренней поверхности, используйте ткань, смоченную водой с небольшим количеством уксуса, или чистящее средство, изготовленное специально для посудомоечных машин.

При не использовании в течение длительного времени

Рекомендуется выполнить цикл мойки при пустой посудомоечной машине, а затем вынуть вилку из розетки, отключить подачу воды и оставить дверцу прибора слегка приоткрытой. Это поможет уплотнителям дверцы прослужить дольше и предотвратит образование неприятных запахов внутри прибора.

Перемещение посудомоечной машины

Если машину необходимо переместить, старайтесь удерживать ее в вертикальном положении. При крайней необходимости ее можно расположить на задней стенке.

Уплотнители

Одним из факторов, вызывающих появление неприятных запахов в посудомоечной машине, является пища, которая остается в уплотнителях. Периодическая чистка влажной губкой предотвратит это явление.

ИНСТРУКЦИЯ ПО УСТАНОВКЕ

⚠ ПРЕДУПРЕЖДЕНИЕ



Опасность поражения электрическим током.
Перед установкой посудомоечной машины отключите электропитание.
Несоблюдение этого требования может привести к смерти или поражению электрическим током.

⚠ ВНИМАНИЕ:

Монтаж труб и электрооборудования должен выполняться специалистами авторизованного сервисного центра.

Подключение питания

⚠ ПРЕДУПРЕЖДЕНИЕ

Для личной безопасности:

- Не используйте с этим прибором удлинитель или вилку адаптера.
- Ни при каких обстоятельствах не перерезайте и не отсоединяйте заземляющее соединение от шнура питания.

Требования к электрике

Пожалуйста, посмотрите на табличку с номинальным напряжением, чтобы узнать номинальное напряжение, и подключите посудомоечную машину к соответствующему источнику питания. Используйте необходимый предохранитель 10А /13А / 16А, рекомендуется предохранитель с временной задержкой или автоматический выключатель и обеспечьте отдельную цепь, обслуживающую только этот прибор.

Электрическое соединение

Убедитесь, что напряжение и частота источника питания соответствуют указанным на заводской табличке. Вставляйте вилку только в правильно заземленную электрическую розетку. Если электрическая розетка, к которой должен быть подключен прибор, не подходит для вилки, замените розетку, а не используйте переходники или тому подобное, поскольку это может привести к перегреву и ожогам.

⚠ Перед использованием убедитесь в наличии надлежащего заземления.

Водоснабжение и канализация

Подключение холодной воды

Подсоедините шланг подачи холодной воды к соединителю с резьбой 3/4 дюйма и убедитесь, что он плотно закреплен на месте.

Если водопроводные трубы новые или не использовались в течение длительного периода времени, дайте воде стечь, чтобы убедиться, что вода чистая. Эта мера предосторожности необходима для того, чтобы избежать риска засорения впускного отверстия для воды и повреждения прибора.

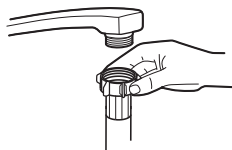

обычный
подающий шланг



предохранительный
подающий шланг

Предохранительный подающий шланг

Предохранительный подающий шланг состоит из двойных стенок. Система шланга гарантирует его вмешательство, блокируя поток воды в случае разрыва подающего шланга и когда воздушное пространство между самим подающим шлангом и внешним гофрированным шлангом заполнено водой.

⚠ ПРЕДУПРЕЖДЕНИЕ

Шланг, подсоединяемый к распылителю для раковины, может лопнуть, если он установлен на той же водопроводной линии, что и посудомоечная машина. Если он есть в вашей раковине, рекомендуется отсоединить шланг и заткнуть отверстие.

Подсоединение предохранительного подающего шланга

1. Полностью вытяните предохранительные шланги из отсека для хранения, расположенного на задней части посудомоечной машины.
2. Затяните винты предохранительного подводящего шланга к крану с резьбой 3/4 дюйма.
3. Перед запуском посудомоечной машины полностью включите воду.

Отсоединение предохранительного подающего шланга

1. Выключите воду.
2. Отвинтите предохранительный шланг подачи воды от крана.

Подсоединение сливных шлангов

Вставьте сливной шланг в сливную трубу диаметром не менее 4 см или пропустите его в раковину, стараясь не перегибать и не сжимать его. Высота дренажной трубы должна быть менее 1000 мм. Свободный конец шланга не должен быть погружен в воду, чтобы избежать ее обратного потока.

⚠ Пожалуйста, надежно закрепите сливной шланг в положении А или В.

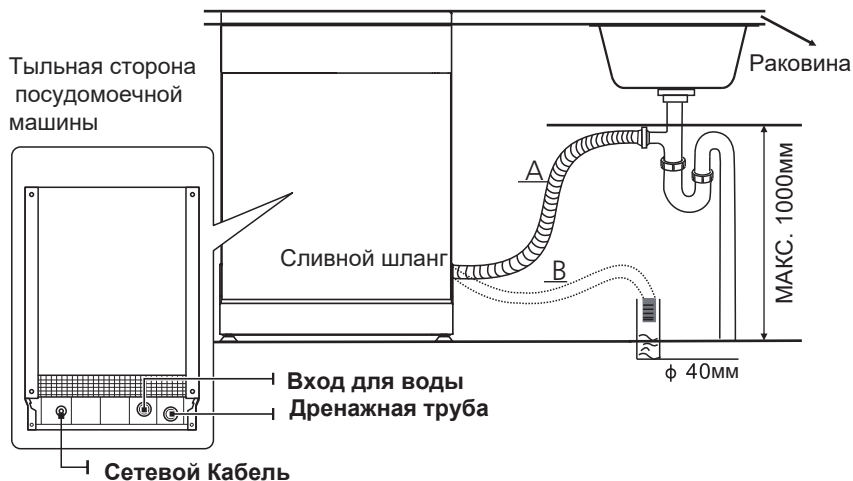

Слив лишней воды из шлангов

Если раковина находится на 100 см выше от пола, излишки воды из шлангов нельзя сливать непосредственно в раковину. Необходимо будет слить излишки воды из шлангов в подходящую емкость, которая находится снаружи и ниже раковины.

Сливной шланг

Подсоедините сливной шланг для воды. Сливной шланг должен быть правильно подсоединен, чтобы избежать утечки воды. Убедитесь, что шланг для слива воды не перегнут и не сдавлен.

Удлинительный шланг

Если вам нужен удлинитель сливного шланга, обязательно используйте аналогичный сливной шланг. Он должна быть не длиннее 4 метров, в противном случае моющий эффект посудомоечной машины может быть снижен.

Расположение сливного шланга

Шланг для слива должен находиться на высоте не более 100 см (максимум) от дна прибора. Шланг для слива воды должен быть закреплен.

Установка посудомоечной машины

Установите посудомоечную машину в необходимое место. Тыльная сторона должна упираться в стену, а боовые стороны - вдоль соседних шкафов или стен. Посудомоечная машина оснащена шлангами для подачи и слива воды, которые могут располагаться как с правой, так и с левой стороны для облегчения правильной установки.

Выравнивание

После того, как машина установлена для выравнивания, высоту посудомоечной машины можно изменить, отрегулировав уровень при помощи регулируемых ножек.

В любом случае прибор не должен быть наклонен более чем на 2°.

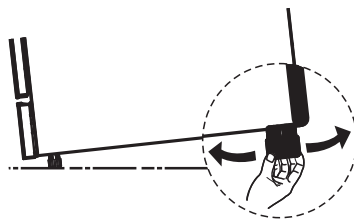

⚠ ВНИМАНИЕ:

Только для отдельно стоящей посудомоечной машины.

Отдельно стоящая установка

Установка между шкафами

Высота посудомоечной машины, составляющая 845 мм, была спроектирована таким образом, чтобы машина могла устанавливаться между существующими шкафами одинаковой высоты на современных оборудованных кухнях. Ножки можно отрегулировать таким образом, чтобы была достигнута правильная высота.

Ламинированная верхняя часть машины не требует особого ухода, так как она устойчива к нагреванию, царапинам и пятнам.

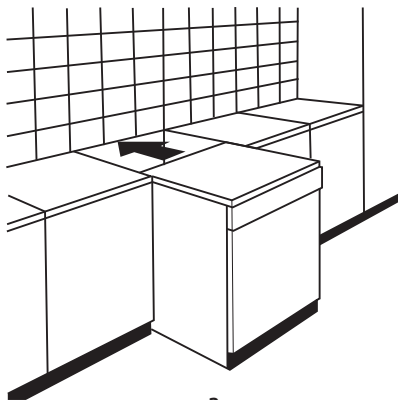

При установке под рабочей поверхностью

В большинстве современных оборудованных кухонь есть только одна столешница, под которой установлены шкафы и электроприборы. В этом случае снимите столешницу посудомоечной машины, открутив винты под задним краем столешницы (а).

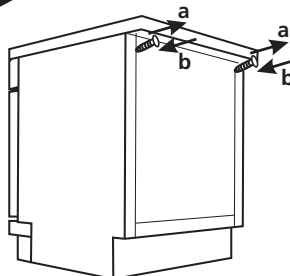

⚠ ВНИМАНИЕ:

После снятия столешницы винты необходимо снова вкрутить под задним краем столешницы (b).

Высота будет уменьшена до 815 мм, как предусмотрено Международными нормами, и посудомоечная машина идеально поместится под рабочей поверхностью кухни.

Встроенная установка (для интегрированной модели)

Шаг 1. Выбор места для посудомоечной машины

Место установки посудомоечной машины должно находиться рядом с имеющимися впускным и сливным шлангами и шнуром питания.

Иллюстрации размеров шкафа и положения установки посудомоечной машины.

1. Расстояние между верхней частью посудомоечной машины и корпусом, и наружной дверцей, выровненной по корпусу, составляет менее 5 мм.

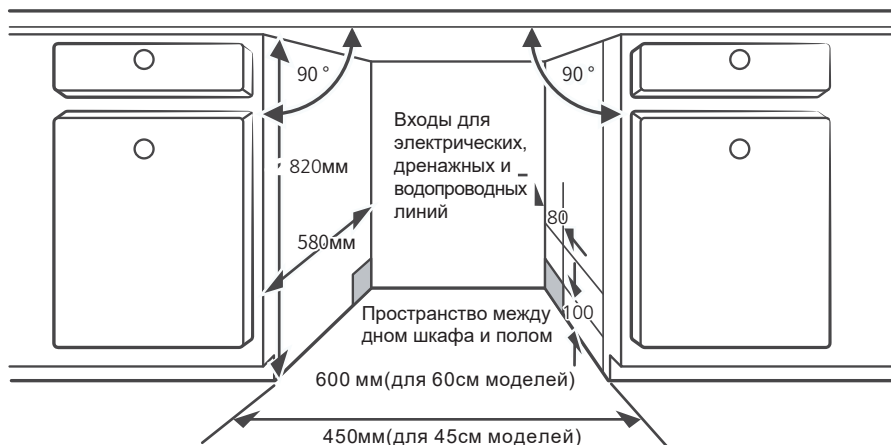

2. Если посудомоечная машина установлена в углу шкафа, при открывании дверцы должно оставаться некоторое пространство.

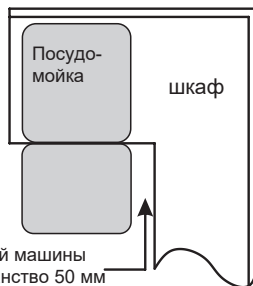

💡 ВНИМАНИЕ:

В зависимости от того, где находится электрическая розетка, вам может потребоваться вырезать отверстие на противоположной стороне шкафа.

Шаг 2. Установка декоративной панели



Декоративная деревянная панель может быть установлена в соответствии с монтажными чертежами.

Полуинтегрированная модель

Панель А и панель В можно установить на панель А на декоративной деревянной панели и панель В на внешней дверце посудомоечной машины (см. рисунок А). После установки панели закрепите панель на внешней двери с помощью винтов и болтов (см. рисунок В).

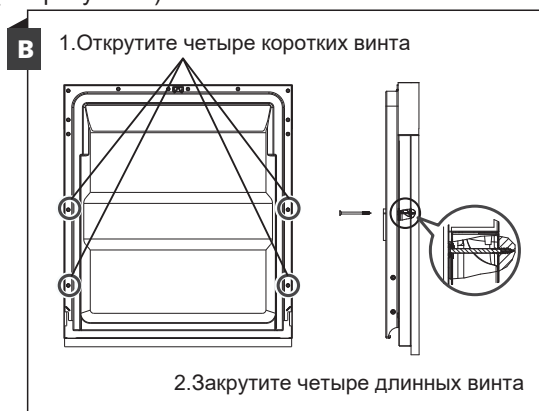
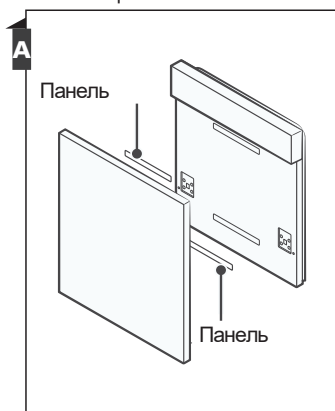

Полностью интегрированная модель

Установите панель на декоративную деревянную панель и вставьте крючок в прорезь наружной дверцы посудомоечной машины (см. рисунок А). После установки панели закрепите панель на внешней двери с помощью винтов и болтов (см. рисунок В).

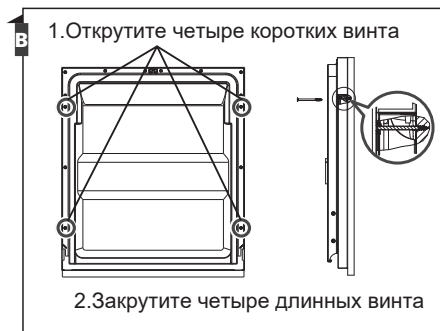
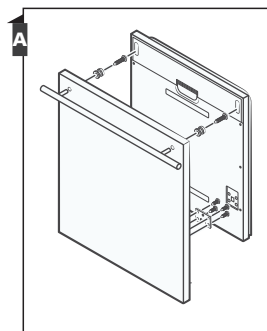

Шаг 3. Регулировка натяжения дверной пружины

1. Пружины двери устанавливаются на заводе-изготовителе на необходимое натяжение для наружной двери. Если установлена декоративная деревянная панель, вам придется отрегулировать натяжение дверной пружины.

Поверните регулировочный винт, чтобы привести регулятор в действие для натяжения или расслабления стального троса.

2. Натяжение пружины двери является правильным, когда дверь остается горизонтальной в полностью открытом положении, но при этом поднимается и закрывается легким движением пальца.

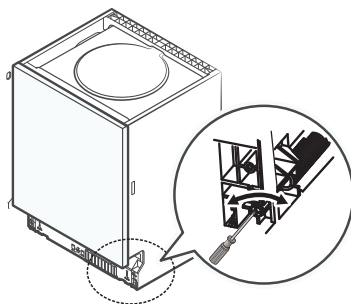

Шаг 4. Этапы установки посудомоечной машины



Пожалуйста, обратитесь к указанным шагам установки в монтажных чертежах.

1. Прикрепите уплотнительную прокладку под рабочей поверхностью шкафа. Пожалуйста, убедитесь, что она находится на одном уровне с краем рабочей поверхности. (Шаг 2)

2. Подсоедините впускной шланг к системе подачи холодной воды.

3. Подсоедините сливной шланг.

4. Подсоедините шнур питания.

5. Установите посудомоечную машину на место. (Шаг 4)

6. Выровняйте посудомоечную машину. Тыльную сторону машины можно отрегулировать с передней части посудомоечной машины, повернув в середине основания посудомоечной машины. Чтобы отрегулировать передние ножки, используйте плоскую отвертку и поворачивайте передние ножки до тех пор, пока посудомоечная машина не выровняется. (Шаг 5 - Шаг 6)

7. Установите декоративную панель на внешнюю дверцу посудомоечной машины. (Шаг 7 - Шаг 10)

8. Отрегулируйте натяжение дверных пружин с помощью шестигранного ключа, поворачивая по часовой стрелке, чтобы затянуть левую и правую дверные пружины. Несоблюдение этого требования может привести к повреждению посудомоечной машины. (Шаг 11)

9. Посудомоечная машина должна быть надежно закреплена на месте. Это можно сделать двумя способами:

А. Обычная рабочая поверхность: Вставьте установочный крюк в прорезь боковой плоскости и закрепите его на рабочей поверхности шурупами.

В. Рабочая поверхность из мрамора или гранита: Закрепите боковую часть винтом.

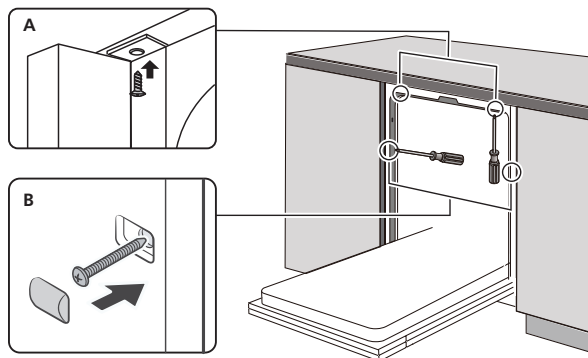

Шаг 5. Выравнивание посудомоечной машины

1. Посудомоечная машина должна быть установлена ровно для правильной работы подставки для посуды и мойки.
2. Установите спиртовой уровень на дверцу и направляющую стойку внутри машины, как показано на рисунке, чтобы убедиться, что посудомоечная машина находится на одном уровне.
3. Выровняйте посудомоечную машину, регулируя три выравнивающие ножки по отдельности.

При выравнивании посудомоечной машины, пожалуйста, следите за тем, чтобы посудомоечная машина не опрокинулась.

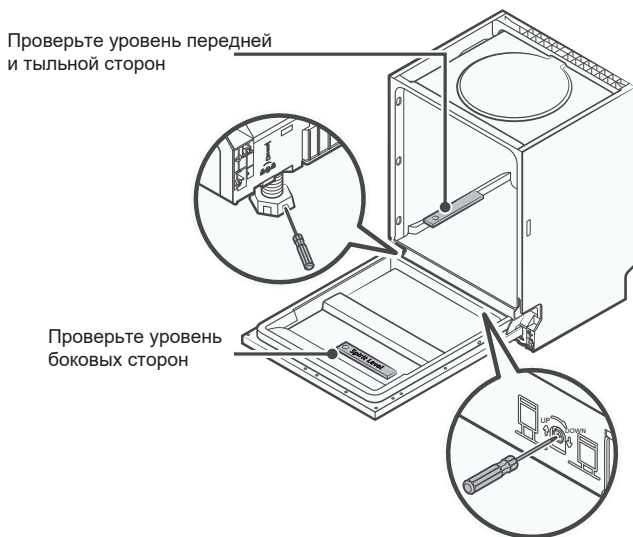

ВНИМАНИЕ:

Максимальная высота регулировки ножек составляет 50 мм.

СОВЕТЫ ПО УСТРАНЕНИЮ НЕПОЛАДОК

Перед обращением в сервисный центр, попробуйте некоторые неполадки устранить при помощи наших советов:

Проблема	Возможные причины	Действия
Посудомоечная машина не запускается	Перегорел предохранитель или сработал автоматический выключатель.	Замените предохранитель или отключите автоматический выключатель.
	Источник питания не включен.	Убедитесь, что машина включена и дверца надежно закрыта. Убедитесь, что шнур питания правильно подключен к розетке.
	Давление воды низкое	Убедитесь, что подача воды подключена правильно и вода включена.
	Дверца посудомоечной машины закрыта неправильно.	Убедитесь, что дверь правильно закрыта и заблокирована.
Вода, не сливается из посудомоечной машины	Перекручен или засорен сливной шланг.	Проверьте сливной шланг.
	Засорился фильтр.	Проверьте степень очистки фильтра.
	Кухонная раковина засорилась.	Проверьте кухонную раковину на засор. Если кухонная раковина засорена, обратитесь к сантехнику.
Много пены в посудомоечной машине	Неправильное моющее средство.	Используйте только специальное моющее средство для посудомоечной машины, чтобы избежать образования пены. Если это произойдет, откройте машину и дайте пене испариться. Налейте 1 литр холодной воды на дно машины. Закройте дверцу, затем выберите любой цикл для слива воды. Откройте дверцу после завершения этапа слива и проверьте, исчезла ли пена. При необходимости повторите процедуру.

Советы по устранению неполадок

Проблема	Возможные причины	Действия
	Пролито ополаскивающее средство.	Всегда сразу вытирайте остатки ополаскивателя.
Окрашенный интерьер машины	Возможно, было использовано моющее средство с красителем.	Убедитесь, что моющее средство не содержит красителей.
Белая пленка на внутренней поверхности	Минералы жесткой воды.	Для очистки используйте влажную губку с моющим средством для посудомоечной машины и наденьте резиновые перчатки. Никогда не используйте другие чистящие средства, кроме моющего средства для посудомоечной машины, в противном случае это может привести к образованию пены.
На столовых приборах есть пятна ржавчины	Пораженные элементы не устойчивы к коррозии.	Избегайте мытья в посудомоечной машине предметов, которые не устойчивы к коррозии.
	Программа не была запущена после добавления соли для посудомоечной машины. Следы соли попали в цикл стирки.	Всегда запускайте программу стирки без использования посуды после добавления соли. Не включайте функцию Турбо (если она есть) после добавления соли для посудомоечной машины.
	Крышка контейнера неплотно прилегает.	Убедитесь, что крышка контейнера закрыта.
Стук в посудомоечной машине	Распылитель стучит по предмету в корзине	Прервите программу и переставьте предметы, которые мешают распылителю.
Дребезжащий шум в посудомоечной машине	В посудомоечной машине разбросаны предметы посуды.	Прервите программу и переставьте предметы посуды.
Стучащий шум в водопроводных трубах	Это может быть вызвано установкой на месте или поперечным сечением трубопровода.	Это никак не влияет на работу посудомоечной машины. Если вы сомневаетесь, обратитесь к квалифицированному сантехнику.
Посуда не чистая	Посуда была загружена неправильно.	См. раздел “Приготовление и загрузка посуды”.
	Программа была недостаточно мощной.	Выберите более интенсивную программу.

Советы по устранению неполадок

Проблема	Возможные причины	Действия
Посуда не чистая	Было добавлено недостаточно моющего средства.	Используйте больше моющего средства или замените моющее средство.
	Предметы блокируют движение распылителей.	Переставьте предметы так, чтобы распылитель мог свободно вращаться.
	Фильтр загрязнен или неправильно установлен в основании моечного шкафа. Это может привести к блокировке форсунок распылителя.	Очистите и/или правильно установите фильтр. Очистите форсунки распылителя.
Помутнение на стеклянной посуде.	Сочетание мягкой воды и слишком большого количества моющего средства.	Используйте меньше моющего средства и выберите более короткий цикл для мытья посуды и ее очистки.
На тарелках и стаканах появляются белые пятна.	Жесткая вода может привести к образованию известкового налета.	Добавьте еще моющего средства.
Черные или серые пятна на посуде	Алюминиевая посуда касалась посуды	Используйте мягкое абразивное чистящее средство, чтобы устранить эти следы.
Моющее средство остается в дозаторе	Дозатор моющего средства для мытья посуды	Необходима правильная повторная загрузка посуды.
Посуда не сохнет	Неправильная загрузка	Загрузите посудомоечную машину, как указано в инструкции.
	Посуда извлекается слишком рано	Не доставайте посуду сразу после мытья. Слегка приоткройте дверцу, чтобы пар мог выходить наружу. Не вынимайте посуду до тех пор, пока внутренняя температура не станет безопасной для прикосновения. Сначала разгрузите нижнюю корзину, чтобы предотвратить попадание воды из верхней корзины.

Советы по устранению неполадок

Проблема	Возможные причины	Действия
Посуда не сохнет	Выбрана неправильная программа.	При короткой программе температура мойки ниже, что снижает эффективность очистки. Выберите программу с длительным временем мойки.
	Использование столовых приборов с некачественным покрытием.	С этими предметами сложнее отводить воду. Столовые приборы или посуда такого типа не подходят для мытья в посудомоечной машине.

ЗАГРУЗКА КОРЗИН

1.Верхняя корзина:

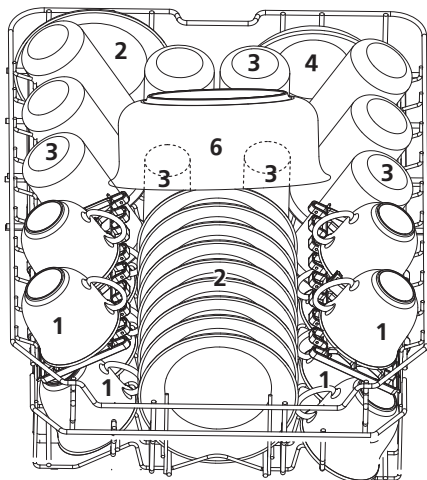

Номер	Предмет
1	Кружки
2	Блюда
3	Стаканы
4	Маленькая миска
5	Средняя миска
6	Большая миска

2.Нижняя корзина:

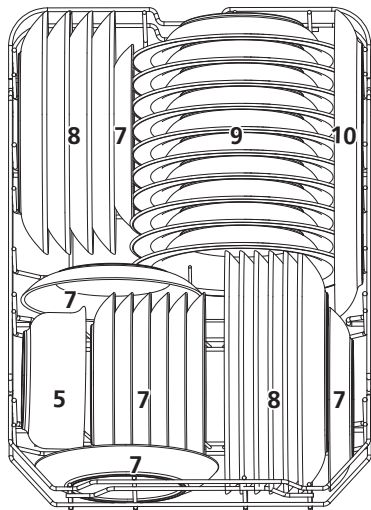

Номер	Предмет
7	Десертные блюда
8	Обеденные тарелки
9	Суповые тарелки
10	Овальное блюдо

3. Стойка для столовых приборов:

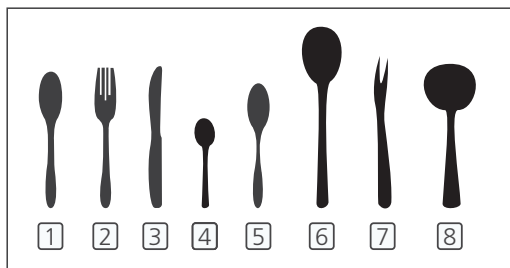
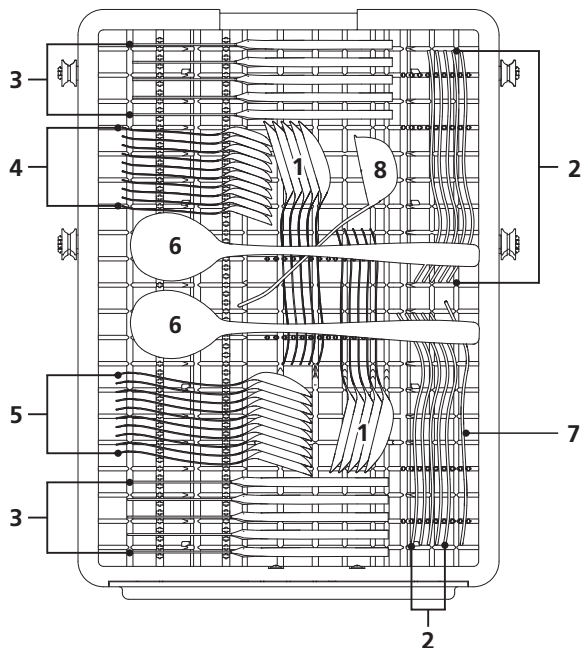

Информация для посудомоечных машин:
 Вместимость: 10 мест
 Положение верхней корзины: нижнее положение
 Программа: ECO
 Настройка ополаскивателя: 6
 Настройка смягчителя: H3

Номер	Предмет
1	Суповые ложки
2	Вилки
3	Ножи
4	Чайные ложки
5	Десертные ложки
6	Сервировочные ложки
7	Сервировочные вилки
8	Половники для соуса

ЭКСПЛУАТАЦИЯ

Пожалуйста, ознакомьтесь с соответствующим содержанием руководства по эксплуатации для получения подробной информации о способе работы.

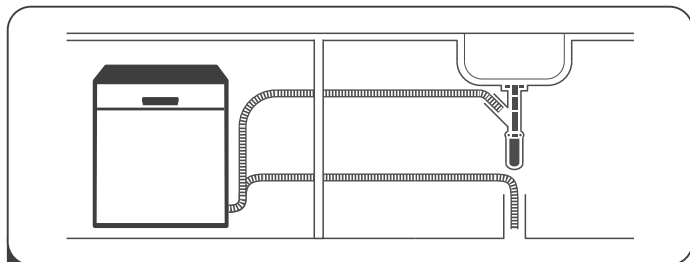

- 1** Установите посудомоечную машину.
Пожалуйста, ознакомьтесь с разделом “ИНСТРУКЦИЯ ПО УСТАНОВКЕ”.



- 2** Удалите крупные остатки еды со столовых приборов.

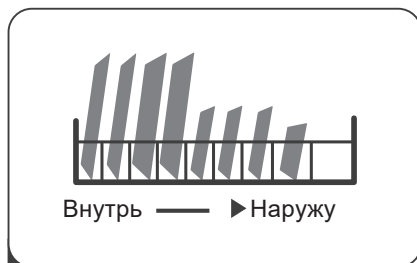

- 3** Загрузите корзины.

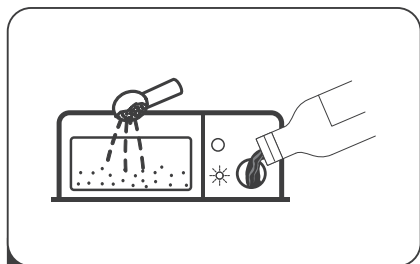

- 4** Заполните дозатор

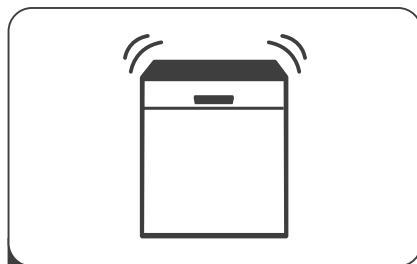

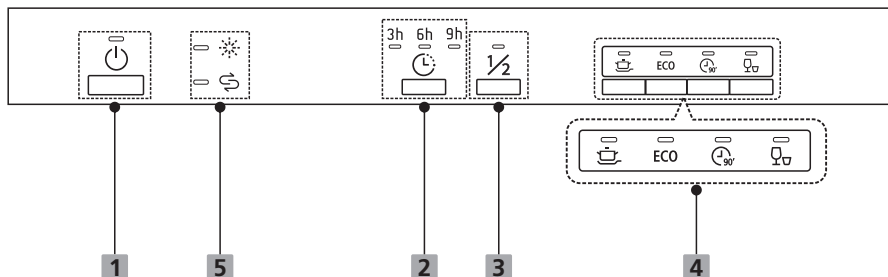

- 5** Выберите программу и запустите посудомоечную машину.

Панель управления



Управление (Кнопки)

<p>1 Включение</p>	<p>Нажмите эту кнопку, чтобы включить посудомоечную машину, экран загорится.</p>
<p>2 Таймер</p>	<p>Нажмите кнопку, чтобы установить время включения.</p>
<p>3 Половинная загрузка</p>	<p>При небольших нагрузках вы можете использовать только верхнюю или нижнюю стойку для экономии энергии. Каждое нажатие кнопки половинной загрузки переключается только между верхней стойкой и только нижней стойкой.</p>
<p>4 Программы</p>	<p>Выберите соответствующую программу мойки, загорится индикатор выбранной программы.</p> <p> К предметам с интенсивным загрязнением относятся кастрюли и сковородки.</p> <p>ECO ЭКО Это стандартная программа, подходящая для обычно загрязненной посуды, таких как, тарелки, стаканы и слегка загрязненные сковородки.</p> <p> 90 мин Для обычно загрязненной посуды, которая нуждается в быстрой мойке.</p> <p> Быстрая Более короткая мойка для слегка загрязненной посуды, которая не нуждается в сушке.</p>

Дисплей

5 Предупреждающие индикаторы



Средство для ополаскивания

Если горит индикатор “☼”, это означает, что в посудомоечной машине мало ополаскивателя для посудомоечной машины и требуется его добавить.



Соль

Если горит индикатор “☼”, это означает, что в посудомоечной машине мало соли для мытья посуды и ее необходимо добавить.

Устройство для смягчения воды

Устройство для смягчения воды необходимо настраивать вручную, используя шкалу жесткости воды.

Устройство для смягчения воды предназначено для удаления из воды минералов и солей, которые могут оказать вредное или неблагоприятное воздействие на работу посудомоечной машины. Чем больше в воде минералов, тем жестче ваша вода.

Устройство для смягчения воды следует настраивать в соответствии с жесткостью воды в вашем регионе.

Регулирование потребления соли

Конструкция посудомоечной машины позволяет регулировать количество потребляемой соли в зависимости от жесткости используемой воды. Это предназначено для оптимизации и настройки уровня потребления соли. Пожалуйста, следуйте приведенным ниже инструкциям для корректировки потребления соли:

1. Включите посудомоечную машину;

2. Нажмите кнопку быстрого запуска, удерживая ее более 5 секунд, чтобы запустить в работу устройство для смягчения воды в течение 60 секунд после включения прибора;

3. Нажмите кнопку быстрого доступа, чтобы выбрать подходящий режим для вашей воды.

Выбор будет меняться в следующей последовательности:

N1->N2->N3->N4->N5->N6;

4. Нажмите кнопку питания, чтобы завершить настройку устройства смягчителя воды.

ЖЕСТКОСТЬ ВОДЫ				Уровень смягчителя воды	Потребление соли (грамм/ цикл)
0 - 5	0 - 9	0 - 6	0 - 0.94	H1-> Быстрый яркий свет	0
6 - 11	10 - 20	7 - 14	1.0 - 2.0	H2-> 90 Мин. яркий свет	9
12 - 17	21 - 30	15 - 21	2.1 - 3.0	H3-> 90 Мин. быстрый яркий свет	12
18 - 22	31 - 40	22 - 28	3.1 - 4.0	H4->Эко яркий свет	20
23 - 34	41 - 60	29 - 42	4.1 - 6.0	H5-> Эко, Быстрый яркий свет	30
35 - 55	61 - 98	43 - 69	6.1 - 9.8	H6-> Эко, 90 мин. яркий свет	60

1dH=1,25; Кларк (шкала жесткости воды)=1,78; fH=0,178ммоль/л

Заводская настройка: H3

Обратитесь в местное управление водоснабжения за информацией о жесткости вашей воды.



Пожалуйста, ознакомьтесь с разделом “Загрузка соли в смягчитель”.

ВНИМАНИЕ:

Если в вашей модели нет устройства смягчителя воды, вы можете пропустить этот раздел.

Жесткость воды варьируется от места к месту. Если в посудомоечной машине используется жесткая вода, на посуде и столовых приборах образуются отложения.

Посудомоечная машина оснащена специальным устройством смягчителя, в котором используется емкость для соли, специально разработанная для удаления извести и минералов из воды.

Приготовление и загрузка посуды

- Подумайте о покупке посуды, которая считается пригодной для мытья в посудомоечной машине.
- Для определенной посуды выберите программу с минимально возможной температурой.
- Во избежание повреждения не вынимайте стеклянную посуду и столовые приборы из посудомоечной машины сразу после завершения программы.

Для мытья следующих столовых приборов/посуды не подходят:

- Столовые приборы с деревянными, роговыми, фарфоровыми или перламутровыми ручками.
- Пластиковые изделия, которые не являются термостойкими.
- Старые столовые приборы со склеенными деталями, которые не являются термостойкими.
- Приклеенные столовые приборы или посуда.
- Оловянные или медные изделия.
- Хрустальные бокалы.
- Стальные изделия, подверженные коррозии.
- Деревянные тарелки.
- Изделия из синтетических волокон.

Имеют ограниченную пригодность

- Некоторые виды стекол могут потускнеть после большого количества моек.
- Серебряные и алюминиевые детали имеют тенденцию обесцвечиваться во время мойки.
- Глазурованные узоры могут выцвести при частой машинной мойки.

Рекомендации по загрузке посудомоечной машины

Уберите большое количество остатков пищи. Размягчите остатки пригоревшей пищи на сковороде. Нет необходимости ополаскивать посуду под проточной водой.

Для обеспечения наилучшей производительности посудомоечной машины следуйте этим рекомендациям по загрузке. (Характеристики и внешний вид корзин и корзин для столовых приборов могут отличаться в зависимости от вашей модели.)

Поместите посуду в посудомоечную машину следующим образом:

- Такая посуда, как чашки, стаканы, кастрюли/ сковородки и т.д., должны быть перевернуты дном вниз.
- Изогнутую посуду или посуду с углублениями следует загружать наклонно, чтобы вода могла стекать.
- Вся посуда должна быть надежно размещена, чтобы не опрокинуться.
- Вся посуда должна быть размещена таким образом, чтобы распылители могли свободно вращаться во время мытья.
- Загружайте посуду, такую как чашки, стаканы, сковородки и т.д. отверстием вниз, чтобы вода не могла скапливаться в глубоком основании.
- Посуда и столовые приборы не должны лежать друг внутри друга или перекрывать друг друга.
- Во избежание повреждений стекла стеклянная посуда не должна соприкасаться друг с другом.
- Верхняя корзина предназначена для размещения более тонкой и легкой посуды, такой как стаканы, кофейные и чайные чашки.



ВНИМАНИЕ:

Очень мелкие предметы посуды не следует мыть в посудомоечной машине, так как они могут легко выпасть из корзины.

Извлечение посуды

Чтобы предотвратить попадание воды из верхней корзины в нижнюю, мы рекомендуем сначала освободить от посуды нижнюю корзину, а затем верхнюю.

▲ ПРЕДУПРЕЖДЕНИЕ



После мойки посуда будет горячей! Во избежание повреждения не вынимайте стеклянную посуду и столовые приборы из посудомоечной машины в течение примерно 15 минут после окончания программы.

Загрузка верхней корзины

Верхняя корзина предназначена для размещения более тонкой и легкой посуды, такой как стаканы, кофейные и чайные чашки, блюдца, а также тарелки, маленькие миски и неглубокие сковородки (при условии, что они не слишком грязные). Расположите посуду и кухонные принадлежности так, чтобы они не были сдвинуты струями воды.



Загрузка нижней корзины

Мы рекомендуем помещать в нижнюю корзину крупногабаритную посуду и наиболее трудноочищаемую посуду - кастрюли, сковородки, крышки, сервировочные тарелки и миски, как показано на рисунке. Предпочтительно размещать сервировочные тарелки и крышки сбоку от полок, чтобы избежать блокировки вращения верхнего распылителя.

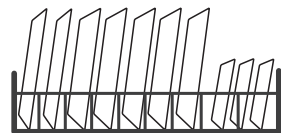

Максимальный диаметр, рекомендуемый для тарелок перед дозатором моющего средства, составляет 19 см, чтобы не затруднять его открывание.

Загрузка подставки для столовых приборов

Столовые приборы следует размещать в подставке для столовых приборов отдельно друг от друга в соответствующих положениях, и следите за тем, чтобы посуда не прилегала друг к другу, это может привести к ухудшению производительности.

ПРЕДУПРЕЖДЕНИЕ



Не допускайте, чтобы какой-либо предмет касался дна посудомоечной машины.

Всегда загружайте острую посуду острием вниз!



Для достижения наилучшего эффекта мойки, пожалуйста, загрузите корзины в соответствии с инструкцией.

Функция ополаскивателя и моющего средства

Ополаскиватель высвобождается из резервуара во время последнего полоскания, чтобы предотвратить образование капель воды на посуде, которые могут оставить пятна и разводы. Это также улучшает сушку, позволяя воде стекать с посуды. Ваша посудомоечная машина предназначена для использования жидких ополаскивателей.

ПРЕДУПРЕЖДЕНИЕ

Используйте только ополаскиватель для посудомоечной машины. Никогда не наполняйте дозатор ополаскивателя какими-либо другими веществами (например, средством для чистки посудомоечной машины, жидким моющим средством). Это может привести к повреждению прибора.

Когда заправлять дозатор

Если на панели управления не горит контрольная лампочка ополаскивателя () , вы всегда можете оценить количество по цвету оптического индикатора уровня, расположенного рядом с колпачком. Когда контейнер для ополаскивателя заполнится, индикатор полностью погаснет. Размер темной точки уменьшается по мере уменьшения количества ополаскивателя. Никогда не допускайте, чтобы уровень ополаскивателя был меньше 1/4.

По мере уменьшения количества ополаскивателя размер черной точки на индикаторе уровня ополаскивателя меняется, как показано ниже.

 Полный  3/4  1/2  1/4  Пустой

Функция моющего средства

Химические ингредиенты, входящие в состав моющего средства, необходимы для удаления, измельчения и удаления всей грязи из посудомоечной машины. Для этой цели подходит большинство моющих средств для посудомоечной машины.

ПРЕДУПРЕЖДЕНИЕ

Правильное использование моющего средства

- Используйте только моющее средство, специально предназначенное для посудомоечных машин. Храните моющее средство в соответствии с инструкцией. Не добавляйте порошкообразное моющее средство в дозатор, пока не будете готовы мыть посуду. Моющее средство для посудомоечной машины вызывает коррозию!

-  Храните средство для мытья посуды в недоступном для детей месте.

Заполнение резервуара для ополаскивателя



- 1** Чтобы открыть дозатор, поверните крышку в положение со стрелкой “открыть” (влево) и извлеките его.

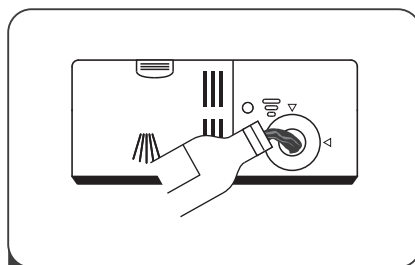

- 2** Осторожно налейте ополаскиватель в дозатор, стараясь, чтобы он не перелился через край.

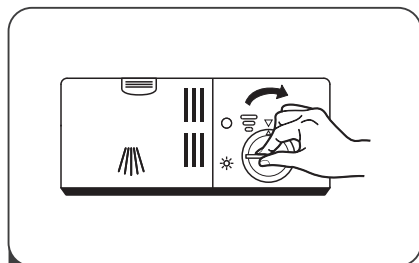

- 3** Установите колпачок на место, вставив его в соответствии со стрелкой “открыто” и повернув его в направлении стрелки “закрыто” (вправо).

ВНИМАНИЕ:

Пролитое средство для ополаскивания протрите впитывающей тканью, чтобы избежать чрезмерного вспенивания во время следующей мойки.

Регулировка количества ополаскивателя

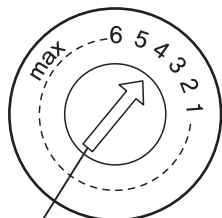

Регулятор ополаскивателя

Резервуар для ополаскивателя имеет шесть настроек. Как рекомендуемая настройка, так и заводская настройка равны “4”. Если посуда не высыхает должным образом или на ней есть пятна, установите регулятор на следующую более высокую цифру, пока на вашей посуде не останется пятен. Уменьшите, если на вашей посуде появились липкие беловатые пятна или синеватая пленка на стеклянной посуде или лезвиях ножей.

Наполнение дозатора моющего средства

Нажмите на защелку, чтобы открыть

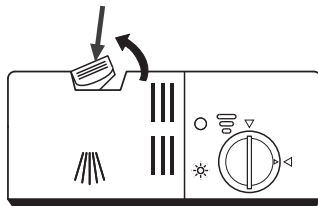

- 1 Нажмите на защелку на дозаторе моющего средства, чтобы открыть крышку.

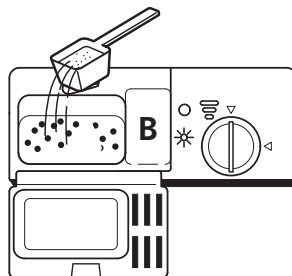

- 2 Добавьте моющее средство в большую полость (А) для основного цикла мойки .

Для мойки с более сильными загрязнениями также добавьте немного моющего средства в меньшую полость (В) для цикла предварительной мойки.

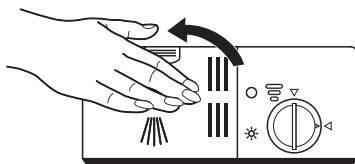

- 3 Закройте крышку и нажимайте на нее до тех пор, пока она не встанет на место.

ВНИМАНИЕ:



- Имейте в виду, что в зависимости от степени загрязнения воды настройка может отличаться.
- Пожалуйста, соблюдайте рекомендации производителя на упаковке моющего средства.

ПРОГРАММИРОВАНИЕ ПОСУДОМОЕЧНОЙ МАШИНЫ

Таблица циклов мойки

В таблице ниже показано, какие программы лучше всего подходят с учетом уровня загрязнения посуды и количества необходимого моющего средства. В таблице также показывается различная информация о программах.

(●) Означает: необходимо залить ополаскиватель в дозатор ополаскивателя.

Программа	Описание цикла	Моющее средство предвар./ основная	Время выполнения (мин)	Энергия (кВтч)	Вода (л)	Средство для ополаски- вания
 Интенсивная	Предвар. мойка Мойка (50°C) Промывка (60°C) Промывка Полоскание Сушка при полоскании (70°C)	$\frac{3}{22}$ г (1 место)	165	1.4	16.5	●
ECO (эко)	Предвар. мойка Мойка (45°C) Полоскание (62°C) Сушка	$\frac{3}{22}$ г (1 место)	205	0.74	9	●
 90 мин	Мойка (65°C) Промывка Сушка при полоскании (65°C) Сушка	$\frac{25}{1}$ г (1 место)	90	1.15	11.5	●
 Быстрая	Мойка (45°C) Полоскание (50°C) Полоскание (55°C)	20г	30	0.7	10	○

Запуск интенсивной мойки

1. Выдвиньте нижнюю и верхнюю корзины, загрузите посуду и отодвиньте ее назад. Рекомендуется сначала загрузить нижнюю корзину, а затем верхнюю.
2. Добавьте моющее средство.
3. Вставьте вилку в розетку. Источник питания см. в разделе "Описание". Убедитесь, что подача воды включена на полное давление.
4. Откройте дверцу, нажмите кнопку питания, загорится индикатор включения/выключения.
5. Выберите программу, загорится соответствующий индикатор. Затем закройте дверцу, посудомоечная машина начнет цикл.

Изменение программы в середине цикла

Цикл стирки можно изменить только в том случае, если он был запущен в течение короткого времени, в противном случае моющее средство, возможно, уже было использовано, а посудомоечная машина, возможно, уже слила воду для мойки. В этом случае необходимо перезагрузить посудомоечную машину и снова наполнить дозатор моющего средства. Чтобы перезагрузить посудомоечную машину, следуйте приведенным ниже инструкциям:

1. Немного приоткройте дверцу, чтобы остановить посудомоечную машину, после того как распылитель перестанет работать, вы можете полностью открыть дверцу.
2. Нажмите кнопку программы более трех секунд, машина перейдет в режим ожидания.
3. Вы можете изменить программу на желаемую настройку цикла.

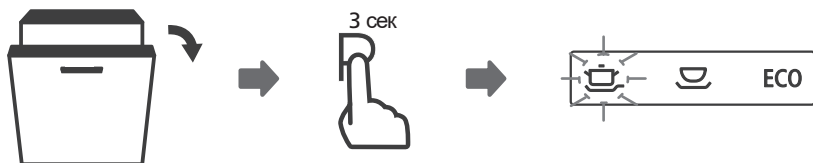

Добавление посуды в середине цикла

Добавить посуду можно в любое время до открытия дозатора моющего средства. Если это необходимо, следуйте приведенным ниже инструкциям:

1. Приоткройте дверцу, чтобы остановить мойку.
2. После того, как распылители перестанут работать, вы можете полностью открыть дверцу.
3. Добавьте посуду.
4. Закройте дверцу.
5. Посудомоечная машина снова начнет работать.

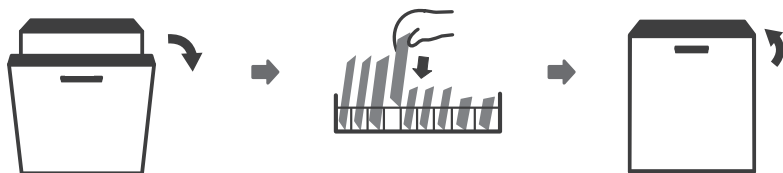

⚠ ПРЕДУПРЕЖДЕНИЕ



Опасно открывать дверцу в середине цикла, так как горячий пар может ошпарить вас.

КОДЫ ОШИБОК

В случае неисправности посудомоечная машина отобразит коды ошибок :

Код	Значения	Возможные причины
Быстрое мигание	Проблема при запуске	Краны не открыты, или забор воды ограничен, или давление воды слишком низкое.
90 минут и быстрое мигание	Не достигается требуемая температура.	Неисправность нагревательного элемента .
ЭКО-лампочка быстро мигает	Перепополнение.	Какой - то элемент посудомоечной машины протекает.

⚠ ПРЕДУПРЕЖДЕНИЕ

- Если происходит перепополнение, отключите основную подачу воды, прежде чем вызывать сервисную службу.
- Если в поддоне для посуды из-за перепополнения или небольшой утечки есть вода, ее следует удалить перед повторным включением посудомоечной машины.

ТЕХНИЧЕСКАЯ ИНФОРМАЦИЯ

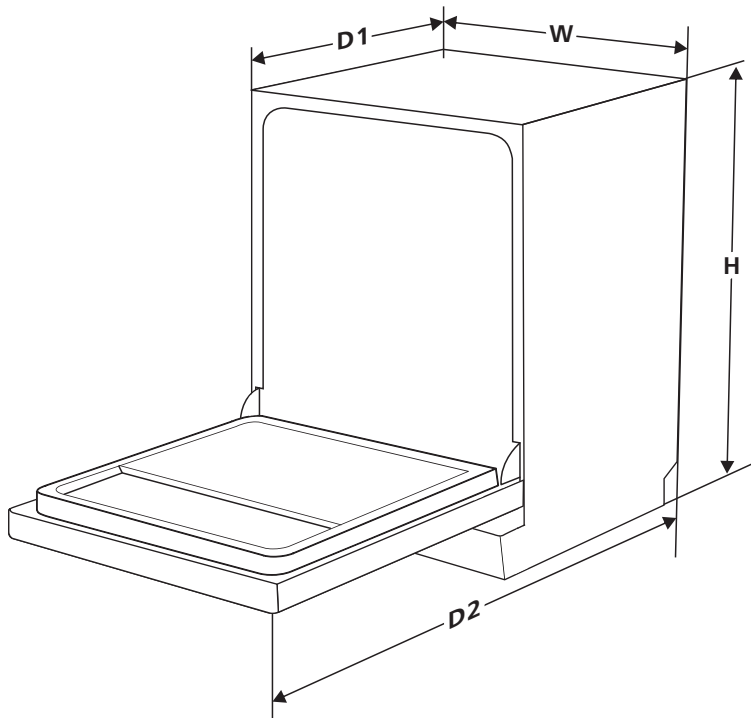

Высота (H)	815мм
Ширина (W)	448мм
Глубина (D1)	550мм (при закрытой двери)
Глубина (D2)	1150мм (при открытой двери на 90°)

Спецификация

Бренд	HOLBERG
Модель	HDW 45346BI
Количество мест	10
Класс энергоэффективности 1	A++
Годовое потребление энергии 2	211 кВт
Энергопотребление стандартного цикла мойки	0.74 кВт
Потребляемая мощность в выключенном режиме	0.45 В
Потребляемая мощность в режиме ожидания	0.49 В
Годовое потребление воды 3	2520 л
Класс эффективности сушки 4	A
Стандартный цикл мойки 5	ЭКО 45°C
Продолжительность программы стандартного цикла	205 мин
Уровень шума	49 дБ(А)
Тип	полностью интегрированная
Встраиваемая	Да
Потребляемая мощность	1760-2100 В
Номинальное напряжение / частота	220-240 В/50 Гц
Давление воды (давление потока)	0.04-1.0МПа=0.4-10 бар

ПРИМЕЧАНИЕ

- 1** От A + + + (самая высокая эффективность) до D (самая низкая эффективность)
- 2** Потребление энергии на основе 280 стандартных циклов очистки с использованием заливки холодной водой и потребления в режимах с низким энергопотреблением. Фактическое потребление энергии будет зависеть от того, как используется прибор.
- 3** Расход воды на основе 280 стандартных циклов очистки. Фактическое потребление воды будет зависеть от того, как используется прибор.
- 4** От A (самая высокая эффективность) до G (самая низкая эффективность)
- 5** Эта программа подходит для очистки загрязненной посуды с нормальным загрязнением и является наиболее эффективной программой с точки зрения совместного потребления энергии и воды для данного типа посуды.

СЕРВИСНАЯ ИНФОРМАЦИЯ

По вопросам гарантии и сервиса обращаться:

E-mail: service@holberg.ru

Телефон: +7 (4012) 524-548

Правообладатель: Общество с ограниченной ответственностью
“АВ Дистри”. Адрес: 236038, Калининградская область, г. Калининград,
ул. Артиллерийская, 77-22

Произведено по заказу: Общество с ограниченной ответственностью
“АВ Дистри”. Адрес: 236038, Калининградская область, г. Калининград,
ул. Артиллерийская, 77-22

Импортер: Общество с ограниченной ответственностью “АВ Дистри”.
Адрес: 236038, Калининградская область, г. Калининград,
ул. Артиллерийская, 77-22

Гарантийный срок указан в гарантийном талоне.



Срок службы изделия – не менее 5 лет со дня начала
эксплуатации.

Продукция компании HOLBERG.
Произведено в Китае