

oursson 

bon appétit



EM1500 / EM1505

DE Bedienungsanleitung

EN Instruction manual

ES Manual de instrucciones

FR Manuel d'instructions

IT Manuale di istruzioni

LV Lietošanas pamācība

PL Instrukcja manual

RO Instrucțiuni de utilizare

RU Руководство по эксплуатации

BG Инструкции за експлоатация

HU Üzemeltetési utasítások



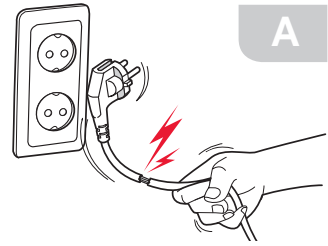
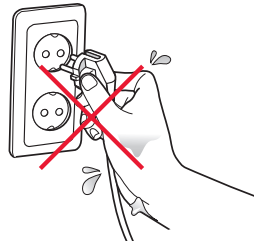
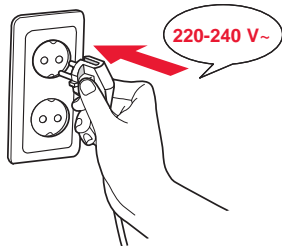

A

EM1500

EM1505

B

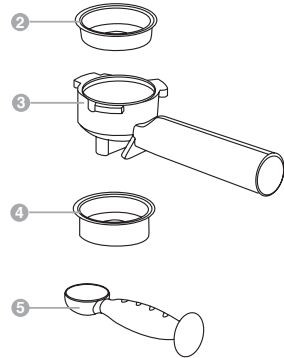
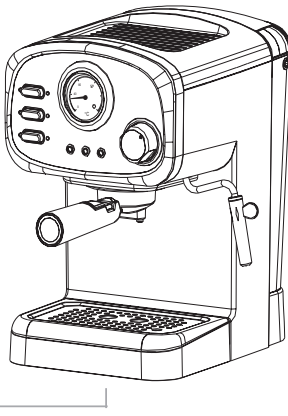
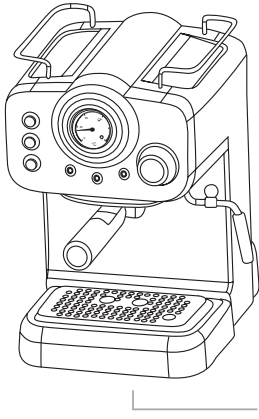

C

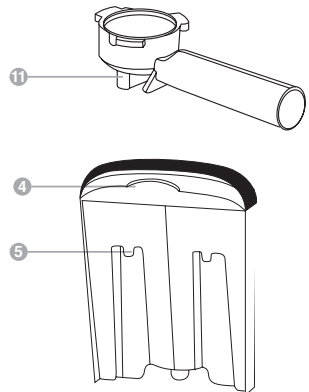
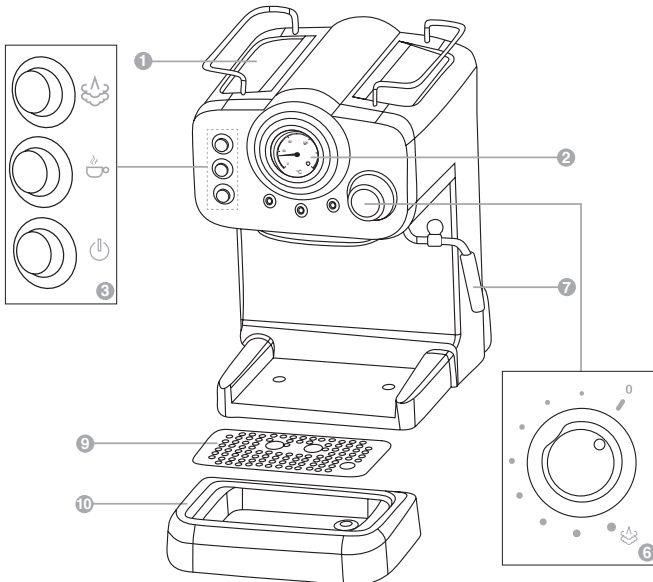

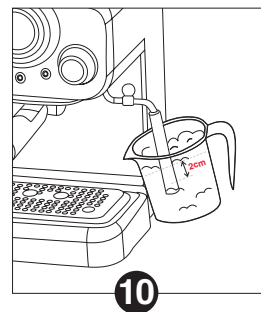
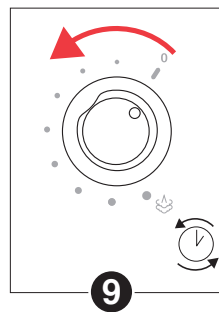
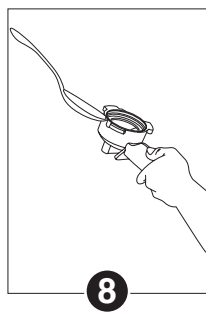
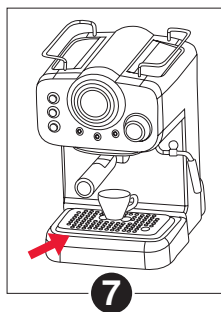
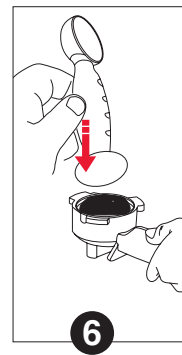
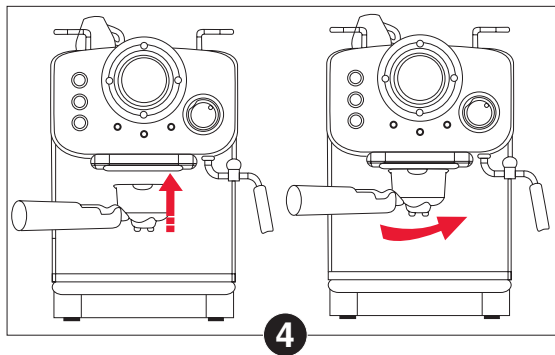
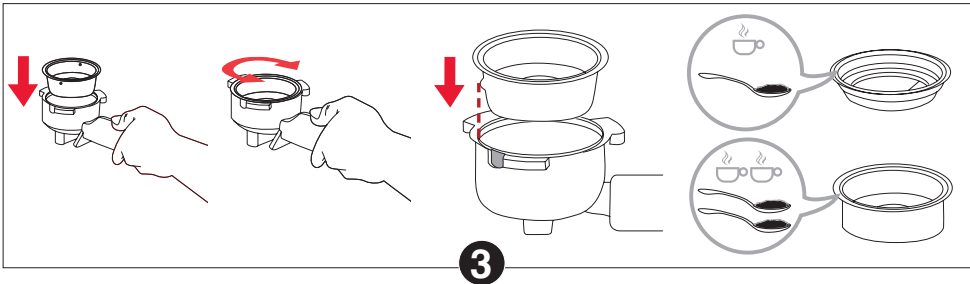
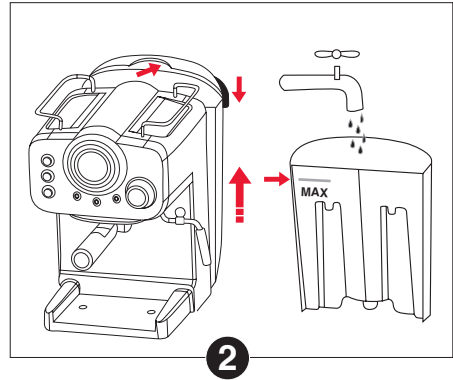
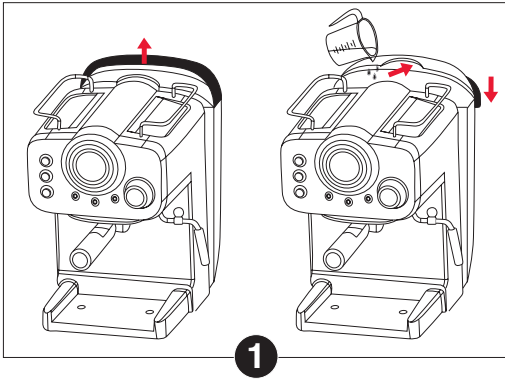

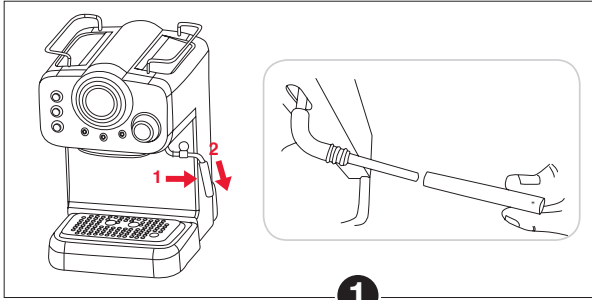



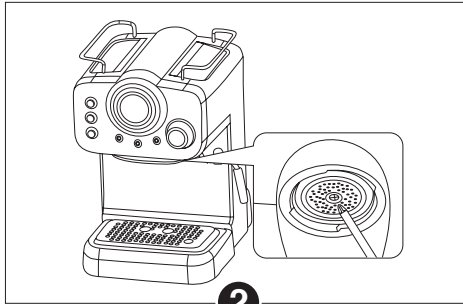

1

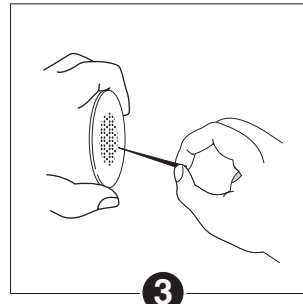

2

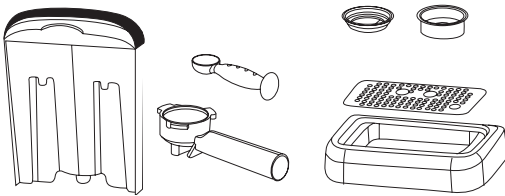
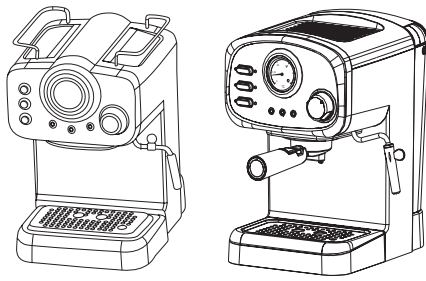

3

			
	✓	✗	✓
	✗	✗	✓

SICHERHEITSHINWEISE – Abbildung A



Gefahrensymbol

Weist auf hohe elektrische Spannungen hin.



Warnsymbol

Weist darauf hin, dass Bedienschritte genau wie in der Anleitung beschrieben ausgeführt werden müssen.



Verbrennungsgefahr-Symbol

Weist auf hohe Temperaturen hin.

Beim Umgang mit Elektrogeräten sollten Sie stets folgende Regeln beachten:

- Benutzen Sie das Gerät so wie in der Bedienungsanleitung beschrieben.
- Stellen Sie das Gerät auf einer stabilen Unterlage auf.
- Benutzen Sie ausschließlich die im Lieferumfang enthaltenen Werkzeuge und Zubehörteile.



- Damit es nicht zu Stromschlägen kommt, halten Sie das Netzkabel von Wasser und anderen Flüssigkeiten fern. Falls aus irgendwelchen Gründen Wasser oder andere Flüssigkeiten in das Gerät eindringen sollten, ziehen Sie sofort den Netzstecker, benutzen das Gerät nicht weiter, sondern wenden sich an den autorisierten Kundendienst (ASC) der OURSSON AG.

- Schließen Sie das Gerät an eine passende Stromquelle an.
- Benutzen Sie das Gerät nicht an Stellen, an denen leicht entzündliche Dämpfe in der Luft liegen könnten.
 - Versuchen Sie niemals, das Gerät eigenmächtig zu öffnen – zum einen droht Stromschlaggefahr, zum anderen können dadurch schwere Fehlfunktionen eintreten; zusätzlich erlischt die Garantie. Wenden Sie sich bei Reparatur und Wartung nur an den autorisierten Kundendienst, der Reparaturen von OURSSON-Markenprodukten ausführt.



- Wenn Sie das Gerät von einem kühlen zu einem warmen Ort oder umgekehrt bringen, packen Sie es aus und warten Sie 1 – 2 Stunden ab, bevor Sie es einschalten. So kann kondensierte Feuchtigkeit verdunsten und keinen Schaden anrichten.



- Damit es nicht zu Stromschlägen kommt, tauchen Sie das Gerät und das Netzkabel niemals in Wasser oder andere Flüssigkeiten.

- Gehen Sie besonders umsichtig vor, wenn Sie das Gerät in der Nähe von Kindern benutzen.



- Berühren Sie keine heißen Teile; ansonsten kann es zu Verbrennungen kommen.

- Das Netzkabel wurde bewusst kurz gehalten, damit es nicht zur Stolperfalle werden kann.
- Achten Sie darauf, dass das Kabel nicht über Tischkanten herabhängt oder heiße Gegenstände berührt.
- Schließen Sie das Gerät nicht an Stromkreise an, an die bereits andere Geräte angeschlossen wurden, die viel Strom verbrauchen: In diesem Fall können Leitungen überlastet werden, das Gerät funktioniert eventuell nicht mehr richtig.
- Stellen Sie das Gerät nicht in der Nähe von Gas- oder Elektroöfen und -herden auf.
- Ziehen Sie nach Gebrauch immer den Netzstecker aus der Steckdose.

DE

- Sorgen Sie dafür, dass das Gerät keinen Erschütterungen, Vibrationen und anderen mechanischen Belastungen ausgesetzt wird, nicht umkippt oder stürzt.
- Ziehen Sie immer den Netzstecker, bevor Sie das Gerät reinigen oder Zubehörteile wechseln.
- Benutzen Sie das Gerät nicht im Freien.
- Das Gerät ist nicht für Personen geeignet, die unter körperlichen oder geistigen Einschränkungen leiden oder denen es an der nötigen Erfahrung im Umgang mit Elektrogeräten mangelt. Dies gilt natürlich auch für Kinder. Solche Personen dürfen das Gerät nur unter erfahrener Aufsicht nutzen und/oder nachdem sie gründlich mit der Bedienung des Gerätes und den damit verbundenen Gefahren vertraut gemacht wurden. Lassen Sie Kinder nicht mit dem Gerät spielen.
- Das Gerät ist nur für normalen Hausgebrauch vorgesehen.
- Falls das Netzkabel beschädigt wird, muss es von Fachleuten des autorisierten Kundendienstes (ASC) der OURSSON AG ausgetauscht werden, damit es nicht zu Gefährdungen kommt.
- Benutzen Sie ausschließlich die im Lieferumfang enthaltenen Werkzeuge und Zubehörteile.
- Verzichten Sie bei der Reinigung des Gerätes unbedingt auf Scheuermittel und organische Reinigungsmittel (Alkohol, Benzin und dergleichen). Bei hartnäckigen Verschmutzungen können Sie neben einem feuchten Tuch auch ein wenig mildes Reinigungsmittel benutzen.

EMPFEHLUNGEN

- Lesen Sie die Anleitung gut durch, bevor Sie das Gerät benutzen. Bewahren Sie die Anleitung auf, damit Sie später darin nachlesen können.
- Die Abbildungen in dieser Anleitung dienen nur zur Veranschaulichung. Sie können daher etwas vom tatsächlichen Aussehen Ihres Gerätes abweichen.
- Stellen Sie das Gerät auf einer ebenen Unterlage auf, halten Sie einen Abstand von mindestens 15 – 20 cm zu Wänden und Möbelstücken sowie von mindestens 10 cm zur Kante der Unterlage ein.
 - Das Gerät erhitzt sich im Betrieb. Berühren Sie nicht die aufgeheizten Teile des Gerätes. Achten Sie darauf, sich nicht an heißem Dampf oder heißem Wasser zu verbrühen.
- Entnehmen Sie den Siebträger nicht im laufenden Betrieb.



Wenden Sie beim Bedienen und Transportieren des Gerätes niemals Gewalt an. Andernfalls kann es zu Schäden kommen, die nicht durch die Garantie abgedeckt werden.

LIEFERUMFANG – Abbildung B

1	Kaffeemaschine.....	1 Stk
2	Filter für gemahlene Kaffee für 1 Tasse, 7 g.....	1 Stk
3	Filterhalter.....	1 Stk
4	Filter für gemahlene Kaffee für 2 Tassen, 14 g.....	1 Stk
5	Messlöffel.....	1 Stk
	Bedienungsanleitung.....	1 Stk

KOMPONENTEN – Abbildung C

1	Tassenhalter
2	Thermometer
3	Bedienfeld
4	Wassertankdeckel
5	Wassertank, 1,25 l
6	Dampfschalter
7	Dampfrohr
8	Brühgerät
9	Schalengitter
10	Tropfschale
11	Kaffeeauslass

BEDIENUNG

Bedienfeld – Abbildung C-3



- Dampfaste mit gelber Anzeige



- Kaffeebrühtaste mit grüner Anzeige



- Ein-/Austaste mit roter Anzeige

Dampfschalter – Abbildung C-6



- AUS





- Dampf ausgeben

Vorbereitungen vor dem ersten Einsatz

Vor dem ersten Einsatz wischen Sie das Gerätegehäuse 1 mit einem weichen, trockenen Tuch gründlich ab. Nehmen Sie die Düse unter leichtem Drehen vom Dampfrohr ab. Mit warmem Wasser auswaschen, danach gründlich trockenwischen. Spülen Sie Wassertank, Tankdeckel, Filter 2 und 4 Filterhalter 3, Messlöffel 5, Schale und Schalengitter mit warmem Wasser und etwas Spülmittel. Trocknen Sie alle Teile. Ziehen Sie immer den Netzstecker aus der Steckdose, bevor Sie Teile vom Gerät abnehmen oder wieder anbringen.





Vor dem ersten Einsatz reinigen Sie das gesamte System, indem Sie 350 – 400 ml Wasser ohne Kaffee durchlaufen lassen. Dazu öffnen Sie den Deckel und füllen den Wassertank bis zur MAX-Markierung. Verwenden Sie nur sauberes Wasser bei Zimmertemperatur, also etwa 25°C. Stecken Sie den Netzstecker ein.





Achten Sie vor dem Einschalten der Kaffeemaschine darauf, dass sich der Dampfschalter in der Position 0 (OFF/AUS) befindet, die Tasten  und  nicht gedrückt sind.

Bringen Sie den Filterhalter (ohne Kaffeepulver) wieder an – Abbildung D-4. Drücken Sie die Taste  – die rote

Anzeigeleuchte schaltet sich ein. Stellen Sie eine Tasse unter den Auslass des Filterhalters.

Drücken Sie die Taste . Die Pumpe fördert nun Wasser. Wenn Wasser aus dem Filterhalterauslass fließt, drücken Sie die Taste  noch einmal. Achten Sie darauf, dass die Taste  nicht gedrückt wird. Warten Sie das Aufheizen des Wassers ab; die grüne Anzeige  leuchtet auf. Das bedeutet, dass Ihr Gerät jetzt einsatzbereit ist.

Drücken Sie die Taste . Wasser fließt aus dem Kaffeeauslass. Lassen Sie das Wasser etwa 1 Minute lang fließen, drücken Sie dann noch einmal die Taste . Wiederholen Sie diese Schritte ein paar Male. Lassen Sie das Gerät gründlich abkühlen.

HINWEIS:



- Die grüne Anzeigeleuchte kann im Betrieb erlöschen. Das bedeutet, dass das Wasser wieder aufgeheizt wird. Warten Sie dann ab, bis das Gerät wieder einsatzbereit ist.
- Beim ersten Pumpen kann es etwas lauter werden. Dies ist völlig normal, da sich noch Luft im Gerät befindet, die herausgedrückt werden muss. Nach etwa 20 Sekunden geht es wieder ruhiger zu.

BEDIENUNG:

1. Öffnen Sie den Wassertankdeckel – Abbildung D-2. Ziehen Sie den Wassertank nach oben heraus, füllen Sie Wasser bis zur MAX-Markierung ein. Bei Bedarf können Sie Wasser auch nachfüllen, ohne den Tank aus dem Gerät zu nehmen – Abbildung D-1. Verwenden Sie nur sauberes, kohlenstofffreies Wasser bei Zimmertemperatur, also etwa 25°C. Füllen Sie keine anderen Flüssigkeiten ein, kein heißes Wasser, keine Milch und dergleichen ein. Andernfalls kann die Kaffeemaschine schwer beschädigt werden.



Schalten Sie das Gerät nicht mit leerem Wassertank ein. Achten Sie darauf, dass sich genug Wasser im Tank befindet (Wasserstand über der MIN-Markierung).

2. Stecken Sie den Netzstecker ein. Drücken Sie die Taste  – die rote Anzeigeleuchte  leuchtet auf.

HINWEIS:





Unter der Vertiefung im Tank sammelt sich im Laufe der Zeit etwas Wasser. Entfernen Sie dieses Wasser hin und wieder mit einem sauberen Schwamm.



Der Tassenhalter erwärmt sich im Betrieb. Stellen Sie die Kaffeetassen darauf.





3. Setzen Sie den Filter für gemahlene Kaffee (1 oder 2 Tassen) in den Filterhalter. Achten Sie darauf, dass Filter und Filterhalter richtig sitzen. Dazu drehen Sie ein wenig nach links oder rechts, bis die Erhebungen und Vertiefungen im Filter und Filterhalter ineinandergreifen. – Abbildung D-3.
4. Bringen Sie den Filterhalter am Brühgerät an. Dazu setzen Sie den Halter mit dem Griff nach links von unten an

das Brühgerät an, setzen den Halter ein, drehen dann den Griff bis zum Einrasten nach rechts. Abbildung D-4.

5. Für guten Espresso ist es wichtig, das Gerät und den Filterhalter vorher anzuwärmen. Drücken Sie die Taste . Die Pumpe fördert nun Wasser. Wenn Wasser aus dem Filterhalterauslass fließt, drücken Sie die Taste  noch einmal. Warten Sie ab, bis das Wasser aufgeheizt ist und die grüne Anzeige  aufleuchtet. Drücken Sie die Taste . Wasser fließt aus dem Kaffeerauslass. Lassen Sie das Wasser etwa 20 Sekunden lang fließen, drücken Sie dann noch einmal die Taste . Dies ist nur bei der ersten Portion Kaffee erforderlich.
6. Nachdem das Wasser durchgelaufen ist, nehmen Sie den Filterhalter ab, indem Sie den Griff nach links drehen.
7. Geben Sie für eine Tasse 1 – 1,5 Esslöffel gemahlene Kaffee (etwa 7 g), für zwei Tassen 2 Esslöffel gemahlene Kaffee (etwa 14 g) in den jeweiligen Filter. Nehmen Sie dazu den Messlöffel zur Hand. – Abbildung D-5. Pressen Sie das Kaffeepulver mit dem unteren Ende des Messlöffel zusammen – Abbildung D-6. Entfernen Sie überschüssiges Kaffeepulver von den Kanten des Filterhalters.



Je stärker Sie das Kaffeepulver pressen, desto dunkler und intensiver wird der Kaffee – und umgekehrt.

8. Bringen Sie den Filterhalter am Brühgerät an – Abbildung D-4.
9. Nehmen Sie eine oder zwei vorgewärmte Tassen zur Hand, stellen Sie die Tasse(n) unter den Auslass am Filterhalter – Abbildung D-7.
10. Achten Sie darauf, dass die grüne Anzeige  leuchtet, die Taste  nicht gedrückt ist. Drücken Sie nun die Taste  zur Kaffe Zubereitung. Der Kaffee läuft aus dem Auslass in die Tasse. Wenn genug Kaffee gebrüht wurde, drücken Sie die Taste  noch einmal.
11. Nehmen Sie den Filterhalter ab, entfernen Sie die Kaffeepulverreste.







Reinigen Sie den Filter nach jedem Gebrauch.

HINWEIS:

- Zum einfachen Entnehmen des Filters aus dem Halter können Sie den Messlöffel oder einen anderen Filter benutzen – Abbildung D-8.

CAPPUCCINO ZUBEREITEN

1. Nehmen Sie eine große Cappuccinotasse zur Hand, bereiten Sie den Kaffee mit den Schritten 1 – 10 zu.
2. Drücken Sie die Taste , warten Sie, bis die gelbe Anzeige  aufleuchtet. Drehen Sie den Dampfschalter gegen den Uhrzeigersinn in die Stellung  – Abbildung D-10; etwa 10 – 15 Sekunden in dieser Stellung halten. Anschließend drehen Sie den Schalter wieder zurück in die Stellung .



Drehen Sie den Dampfschalter sanft, nicht mit Gewalt.



Wenn Dampf aus dem Rohr austritt, kann es zu leichten Wasserspritzern kommen. Vorsicht, das Wasser ist heiß! Auch das Dampfrohr erhitzt sich stark. Nicht mit bloßen Händen berühren!

3. Gießen Sie etwa 90 – 100 ml Milch (für eine Portion Cappuccino) in einen separaten Behälter. Beachten Sie, dass sich die Milch beim Aufschäumen um das Zwei- bis Dreifache ausdehnt.

Die Milch muss kalt sein.

4. Stellen Sie den Behälter mit der Milch zur Cappuccin Zubereitung unter das Dampfrohr – Abbildung D-11.
5. Tauchen Sie das Rohr etwa 2 cm tief in die Milch ein, drehen Sie den Dampfschalter gegen den Uhrzeigersinn in die Stellung . Warten Sie 60 – 90 Sekunden lang ab. Die Milch vergrößert ihr Volumen, nimmt eine sahnartige Konsistenz an.



Wir empfehlen, nicht länger als 90 Sekunden lang Dampf auszugeben.

6. Erhitzen Sie die Milch weiter, nachdem sich ihr Volumen verdoppelt hat. Die optimale Temperatur liegt bei 60 °C. Wenn die gewünschte Temperatur erreicht ist, stoppen Sie die Dampfausgabe, indem Sie den Dampfschalter im Uhrzeigersinn in die Stellung  drehen.
7. Geben Sie die aufgeschäumte Milch zum Kaffee in die Tasse. Auf Wunsch können Sie Zucker nach Belieben hinzugeben, den Kaffee zusätzlich mit etwas Milchschaum mit Kakaopulver oder Schokolade bestetzen.







HINWEIS:

Wenn Sie Kaffee nach dem Milchaufschäumen zubereiten möchten, muss der Boiler zunächst abkühlen, damit der Kaffee nicht verbrennt.



Reinigen Sie das Dampfrohr nach jedem Gebrauch. Halten Sie sich an die Anleitung, damit es nicht zu Verbrühungen kommt.

Wasser erhitzen (z. B. für Tee)

1. Stecken Sie den Netzstecker ein. Schalten Sie die Kaffeemaschine mit der Taste  ein – die rote Betriebsanzeige leuchtet auf.
2. Achten Sie darauf, dass die Taste  nicht gedrückt ist, drücken Sie die Taste . Die Pumpe fördert nun Wasser. Wenn Wasser aus dem Kaffeerauslass fließt, drücken Sie die Taste  noch einmal.
3. Drücken Sie die Taste , warten Sie, bis die gelbe Dampfanzeige  aufleuchtet. Das bedeutet, dass die richtige Temperatur erreicht ist.
4. Nehmen Sie eine Tasse oder anderen Behälter mit der Flüssigkeit zur Hand, die Sie erhitzen möchten. Stellen Sie die Tasse unter das Dampfrohr. Tauchen Sie das Rohr etwa 2 cm tief in die Flüssigkeit.



Wenn Dampf aus dem Rohr austritt, kann es zu leichten Wasserspritzern kommen. Vorsicht, das Wasser ist heiß! Auch das Dampfrohr erhitzt sich stark. Nicht mit bloßen Händen berühren!

5. Drehen Sie den Dampfschalter langsam in die Stellung . Abbildung D-10.
6. Wenn die gewünschte Temperatur erreicht ist, stoppen Sie die Dampfausgabe, indem Sie den Dampfschalter im Uhrzeigersinn in die Stellung 0 drehen. Entnehmen Sie die Tasse mit dem heißen Getränk.

REINIGUNG UND PFLEGE – Abbildung E



Wenn Sie das Gerät gleich nach dem Einsatz reinigen, geht das Reinigen besonders leicht von der Hand.

- Ziehen Sie den Netzstecker, lassen Sie das Gerät gründlich abkühlen. Reinigen Sie Filter , , Filterhalter , Messlöffel , Schale und Schalengitter mit warmem Wasser und etwas Spülmittel. **Die Teile der Kaffeemaschine dürfen nicht in die Spülmaschine gegeben werden.**
- Wischen Sie das Gerätegehäuse mit einem feuchten Tuch sauber.
- Tauchen Sie das Hauptgerät niemals in Wasser oder andere Flüssigkeiten; es droht Stromschlaggefahr!
- Trocknen Sie sämtliche Teile des Gerätes nach dem Reinigen gründlich.

DAMPFROHR REINIGEN – Abbildung E-1

Reinigen Sie das Dampfrohr nach jedem Gebrauch.

1. Stellen Sie einen leeren Behälter unter das Dampfrohr, drücken Sie die Taste . Drehen Sie den Dampfschalter langsam in die Stellung , drücken Sie dann die Taste . Lassen Sie das Wasser etwa 30 Sekunden lang fließen, drücken Sie dann noch einmal die Taste . Bringen Sie den Schalter in die Stellung 0.
2. Zum Abschalten drücken Sie zunächst die Taste , anschließend die Taste . Alternativ können Sie auch einfach abwarten, bis sich die Maschine von selbst ausschaltet.
3. Warten Sie ein paar Minuten ab, bis das Dampfrohr abgekühlt ist. Nehmen Sie die Düse unter leichtem Drehen vom Dampfrohr ab. Mit warmem Wasser auswaschen, danach gründlich trockenwischen.
4. Vergewissern Sie sich, dass sämtliche Öffnungen frei sind, nehmen Sie bei Bedarf eine Nadel zu Hilfe.
5. Wischen Sie das Rohr mit einem sauberen, trockenen Tuch ab.
6. Bringen Sie die Düse wieder am Rohr an. Achten Sie darauf, dass alles richtig sitzt.

TROPFSCHALE REINIGEN

Wir empfehlen, die Tropfschale regelmäßig zu reinigen. Schieben Sie die Tropfschale vorsichtig ab. Nehmen Sie das Gitter ab. Gießen Sie die angesammelte Flüssigkeit ab. Waschen Sie die Schale und das Gitter mit warmem Wasser und etwas Spülmittel ab. Anschließend trocknen Sie Tropfschale und Gitter mit einem Tuch und setzen beides wieder in die Maschine ein.

FILTER UND FILTERHALTER REINIGEN

Wir empfehlen, die Filter etwa alle 300 Tassen Kaffee zu reinigen. Nehmen Sie den Filter aus dem Filter-

halter. Waschen Sie diesen mit heißem Wasser aus, entfernen Sie Rückstände mit einer Bürste. Achten Sie darauf, dass sämtliche Öffnungen im Filter und Filterhalter frei sind. Nehmen Sie bei Bedarf eine Nadel zur Hand – Abbildung E-3. **Nicht in die Spülmaschine geben!**

BOILERSIEB REINIGEN – Abbildung E-2

Wir empfehlen, das Boilersieb einmal jährlich zu reinigen. Ziehen Sie den Netzstecker, lassen Sie das Gerät gründlich abkühlen. Lösen Sie die Schraube, die das Boilersieb fixiert, mit einem Schraubendreher. Wischen Sie die zugängliche Boilerfläche mit einem feuchten Tuch sauber. Waschen Sie das Sieb mit heißem Wasser aus, entfernen Sie Rückstände mit einer Bürste. Vergewissern Sie sich, dass sämtliche Öffnungen frei sind. Nehmen Sie bei Bedarf eine Nadel zu Hilfe. Setzen Sie das Sieb wieder ein.

ENTKALKEN

Wir empfehlen, die Kaffeemaschine etwa alle 300 Tassen Kaffee zu entkalken. Dazu empfiehlt sich ein spezielles Mittel zum Entkalken von Espressomaschinen.

1. Füllen Sie den Tank mit 500 ml sauberem Wasser. Geben Sie dann (Hinweise auf der Verpackung beachten!) die nötige Menge Entkalker für Kaffeemaschinen hinzu. Sie können auch Zitronensäure verwenden. Dazu mischen Sie 500 ml Wasser mit 2 Esslöffeln Zitronensäure. Gießen Sie die fertige Mischung in den Wassertank. Bringen Sie den Filterhalter (ohne Kaffee darin) an, stellen Sie ein Gefäß unter den Filterhalterausslass. Stecken Sie den Netzstecker ein.
2. Drücken Sie die Taste – die rote Anzeigeleuchte leuchtet auf. Drücken Sie die Taste . Die Pumpe fördert nun Wasser. Wenn Wasser aus dem Filterhalterausslass fließt, drücken Sie die Taste noch einmal. Achten Sie darauf, dass die Taste nicht gedrückt wird. Warten Sie das Aufheizen des Wassers ab; die grüne Anzeige leuchtet auf.
3. Drücken Sie die Taste . Wasser fließt aus dem Kaffeeauslass. Wenn genügend Wasser (etwa 60 ml) durchgelaufen ist, drücken Sie die Taste noch einmal. Warten Sie 5 – 10 Sekunden lang ab.
4. Drücken Sie die Taste , warten Sie, bis die gelbe Anzeige aufleuchtet. Drehen Sie den Dampfschalter langsam gegen den Uhrzeigersinn in die Stellung , Dampf tritt aus. Halten Sie den Dampfschalter etwa 2 Minuten lang in dieser Stellung, anschließend drehen Sie ihn wieder auf die Position 0 zurück.
5. Schalten Sie die Kaffeemaschine mit der Taste ab. Lassen Sie die Lösung 15 Minuten lang in der Kaffeemaschine.
6. Wiederholen Sie die Schritte 2 – 5 dreimal.
7. Zum Entfernen restlicher Lösung und Kalkablagerungen aus der Maschine nehmen Sie den Wassertank heraus, spülen diesen gut aus, füllen den Tank mit frischem Wasser und setzen ihn wieder ein.
8. Wiederholen Sie die Schritte 2 – 5, bis der Wassertank komplett geleert ist.

PROBLEME UND IHRE LÖSUNGEN

Mögliche Probleme	Mögliche Ursachen	Lösungen
Gerät lässt sich nicht einschalten.	Die Steckdose führt keinen Strom.	Ziehen Sie den Netzstecker, warten Sie ab, bis es wieder Strom gibt.
Kaffee fließt nicht aus dem Auslass des Filterhalters.	Zu wenig Wasser im Tank. Filterhalterauslass verstopft. Filter verstopft. Wassertank nicht richtig eingesetzt.	Tank mit Wasser auffüllen. Filterhalter wie in der Anleitung beschrieben reinigen. Vergewissern, dass der Wassertank richtig sitzt.
Espresso tritt seitlich aus dem Filterhalter aus, läuft jedoch nicht aus dem Auslass.	Filterhalter nicht richtig eingesetzt. Filter oder Filterhalteröffnungen verstopft.	Filterhalter richtig anbringen. Filterhalter und Filter reinigen.
Espresso ist kalt.	Kaffeemaschine konnte sich nicht richtig aufwärmen, beim Ausfließen des Kaffees blinkt die Anzeigeleuchte, leuchtet nicht dauerhaft. Kaffeemaschine und Tassen wurden nicht vorgewärmt.	Abwarten, bis die Anzeige nicht mehr blinkt, sondern dauerhaft leuchtet. Kaffeemaschine und Tassen vorwärmen.
Pumpengeräusche.	Zu wenig Wasser im Tank. Wassertank nicht richtig eingesetzt.	Tank bis über die MIN-Markierung mit Wasser füllen. Vergewissern, dass der Wassertank richtig sitzt.
Heller Schaum auf dem Kaffee / Kaffee läuft zu schnell durch.	Kaffeepulver zu wenig gepresst. Zu wenig Kaffeepulver. Kaffee zu grob gemahlen.	Kaffeepulver stärker pressen. Mehr Kaffeepulver einfüllen. Feiner gemahlene Kaffee verwenden.
Dunkler Schaum auf dem Kaffee / Kaffee läuft zu langsam durch.	Kaffeepulver zu stark gepresst. Zu viel Kaffeepulver. Boilersieb oder Filter verstopft. Kaffee zu fein gemahlen.	Kaffeepulver nicht zu stark pressen. Weniger Kaffee einfüllen. Boilersieb oder Filter reinigen. Für Espressomaschinen vorgesehenes Kaffeepulver verwenden.
Schlechter Milchschaum bei der Cappuccin Zubereitung.	Milch zu warm. Dampfdüse verstopft.	Nur kalte Milch aus dem Kühlschrank verwenden. Dampfrohr und Düse reinigen.

TECHNISCHE DATEN

MODELL	EM1500 / EM1505
Stromverbrauch (W)	Maximal 1100
Netzspannung	220 – 240 V~, 50/60 Hz
Temperatur bei Lagerung und Transport	-25 bis 35°C
Temperatur im Betrieb	5 bis 35°C
Luftfeuchtigkeit bei Transport, Lagerung und Betrieb	15 bis 75 % (nicht kondensierend)
Schutzklasse	I
Abmessungen (mm)	190×300×315 / 201x290x309
Gewicht (kg)	3,2 / 3,58

* Das Gerät muss an einem trockenen, gut belüfteten Ort bei Temperaturen über -25°C gelagert werden.

ZERTIFIZIERUNG

Hinweise zur Produktzertifizierung finden Sie unter <http://www.oursson.com>; Sie können auch Ihren Händler danach fragen.



Reparaturen des Gerätes dürfen nur über den autorisierten Kundendienst der OURSSON AG ausgeführt werden.

ZERTIFIZIERUNG

Hinweise zur Produktzertifizierung finden Sie unter <http://www.oursson.com>; Sie können auch Ihren Händler danach fragen.



Reparaturen dürfen nur über den Kundendienst der OURSSON AG ausgeführt werden.

REPARATUREN

Wir freuen uns, dass Sie sich für ein hochwertiges Produkt der OURSSON AG entschieden haben. Wir achten darauf, Ihnen stets sinnvolle, wirklich praxistaugliche Geräte zu bieten. Auch bei der Qualität gehen wir keine Kompromisse ein. Falls Ihr OURSSON-Produkt doch einmal repariert werden muss, wenden Sie sich bitte an unseren autorisierten Kundendienst (nachstehend einfach Kundendienst genannt). Eine vollständige Liste mit Kundendienstniederlassungen und ihren Anschriften finden Sie auf unseren Internetseiten: www.oursson.com

Garantiebedingungen der OURSSON AG:

1. Die Garantiebedingungen der OURSSON AG, die über den Kundendienst der OURSSON AG erbracht werden, gelten ausschließlich in dem Land, in dem die Geräte der OURSSON AG vertrieben werden, da Garantieleistungen nach landesspezifischen Vorschriften und Konformitätsvorgaben erbracht werden müssen.
2. Die OURSSON AG erbringt Garantieleistungen gemäß den im jeweiligen Vertriebsland gültigen Verbraucherschutzgesetzen. Garantieleistungen können nur in Anspruch genommen werden, wenn das jeweilige Produkt ausschließlich zu persönlichen, familiären Zwecken sowie im Haushalt eingesetzt wird. Die OURSSON AG ist nicht zur Erbringung von Garantieleistungen verpflichtet, wenn Produkte für gewerbliche Zwecke, in Unternehmen, Institutionen, Organisationen oder in einem ähnlichen Umfeld eingesetzt werden.
3. Folgende Nutzungsbedingungen und Garantiezeiten gelten für Produkte der OURSSON AG:

Produktbezeichnung	Einsatzzeit in Monaten	Garantiezeit, in Monaten
Mikrowellengeräte, Brotbackautomaten, Induktionskochfelder, Multikochgeräte, Küchenmaschinen, Wasserkocher, Elektrogrills, Handmixer, Mixer, Fleischwölfe, Toaster, Thermobehälter, Röstgeräte, Kaffeebereiter, Dampfgarer, Entsafter, Zerhacker, Dörrgeräte, Joghurtbereiter, Fermentiergeräte, Miniöfen, Tiefkühlgeräte, Kühlgeräte, automatische Kaffeemaschinen, Milchaufschäumer, Universalzerkleinerer, Joghurtbereiter/Fermentierer, Küchenwaagen, Siphons	60	24

4. Die Garantieleistungen der OURSSON AG erstrecken sich nicht auf folgende Produkte, bei denen es sich um Verschleißteile handelt oder die nicht mit dem Hauptprodukt in Verbindung stehen:
 - Batterien.
 - Mit dem Produkt gelieferte Hüllen, Kordeln, Tragekordeln und -Gurte, Befestigungszubehör, Werkzeuge, Dokumentation.
5. Die Garantie deckt keine Defekte ab, die durch falsche Nutzung, falsche Lagerung oder falschen Transport der

Waren, durch Eingriffe Dritter oder Höhere Gewalt verursacht werden. Dazu zählen:

- Defekte, die durch nachlässige Handhabung, Einsatz für Fremdzwecke, Nichteinhaltung der Anweisungen der Bedienungsanleitung, zu hohe oder zu geringe Temperaturen, Feuchtigkeit und Staub, eigenmächtiges Öffnen oder eigenmächtige Reparaturversuche, Betrieb mit ungeeigneter Stromversorgung, Eindringen von Flüssigkeiten, Insekten, sonstigen Fremdkörpern und Substanzen sowie Langzeiteinsatz des Produktes unter extremen Einsatzbedingungen entstehen.
 - Defekte, die durch nicht autorisierte Versuche zum Testen oder Prüfen des Produktes, durch physische Veränderung oder Veränderung von Software, durch nicht autorisierte Wartung oder Reparatur verursacht werden.
 - Defekte, die durch Einsatz nicht standardisierter oder minderwertiger Ausrüstung, Zubehörteile, Ersatzteile oder Batterien verursacht werden.
 - Defekte, die durch den Einsatz in Verbindung mit Zusatzteilen (Zubehör) entstehen, die nicht von der OURSSON AG zum Einsatz mit dem Produkt empfohlen werden. Die OURSSON AG übernimmt keine Haftung für die Qualität von Zusatzteilen (Zubehör) von Drittanbietern und damit verbundenen Produkten. Zusätzlich gewährleistet die OURSSON AG nicht, dass Produkte einwandfrei mit Produkten anderer Hersteller zusammenarbeiten.
6. Produktdefekte, die während der regulären Einsatzzeit eines Produktes auftreten, werden vom autorisierten Kundendienst behoben. Innerhalb der Garantiezeit werden Defekte kostenlos behoben. Dazu müssen das Garantiezerifikat sowie ein Kaufbeleg (aus dem das Kaufdatum hervorgeht) im Original vorgelegt werden. Fehlen solche Nachweise, beginnt die Garantiezeit mit dem Herstellungsdatum der jeweiligen Waren. Bitte beachten:
 - Einrichtung und Installation (Zusammenbau, Anschluss und dergleichen) des Produktes gemäß Bedienungsanleitung fallen nicht unter den Garantieleistungsumfang der OURSSON AG. Solche Tätigkeiten müssen vom Anwender selbst ausgeführt, können gegen Gebühr auch von Spezialisten der meisten Kundendienstniederlassungen übernommen werden.
 - Wartungstätigkeiten (wie Reinigen und Schmieren beweglicher Teile, Austausch von Verschleißteilen, Verbrauchsgütern und dergleichen) werden gegen Gebühr ausgeführt.
 7. Die OURSSON AG haftet nicht für jegliche direkten oder indirekten Schädigungen von Menschen oder Tieren sowie nicht für Sachschäden, sofern diese durch Nichtbeachtung der Nutzungsbedingungen, unsachgemäße Lagerung, unsachgemäßen Transport, falsche Installation, beiläufige falsche oder fahrlässige Handlungen von Verbrauchern oder Dritten entstehen.
 8. Unter keinen Umständen haftet die OURSSON AG für jegliche speziellen, beiläufigen, indirekten oder Folgeschäden, zu denen auch Folgendes zählt: entgener Gewinn, Schädigungen durch Geschäfts- und andere Unterbrechungen, verursacht durch Nutzung oder Nichtnutzbarkeit des Produktes.
 9. Im Zuge ständiger Produktverbesserungen können sich Designelemente und bestimmte technische Spezifikationen ohne Vorankündigung durch den Hersteller ändern.

Nutzung des Produktes über seine reguläre Einsatzzeit hinaus:

1. Die von der OURSSON AG für dieses Produkt festgelegte Einsatzzeit gilt nur dann, wenn das Produkt ausschließlich für den persönlichen, familiären sowie Haushaltsbedarf eingesetzt wird und sich der Anwender an die Vorgaben zu ordnungsgemäßigem Betrieb, Transport sowie zur richtigen Lagerung hält. Bei sachgerechter Handhabung und Einhaltung der Betriebshinweise kann die tatsächliche Lebenserwartung des Produktes die von der OURSSON AG festgelegte Einsatzzeit überschreiten.
2. Wenden Sie sich nach Ablauf der regulären Einsatzzeit an den autorisierten Kundendienst, lassen Sie eine vorsorgliche Wartung ausführen und ermitteln, ob sich das Produkt für eine weitere Nutzung eignet. Vorsorgliche Wartungsarbeiten werden vom Kundendienst auch während der regulären Einsatzzeit gegen Gebühr ausgeführt.
3. Die OURSSON AG rät vom Einsatz dieses Produktes über die reguläre Einsatzzeit hinaus ab, sofern keine vorsorgliche Wartung über den autorisierten Kundendienst vorgenommen wird, da das Produkt in diesem Fall eine mögliche Gefahr für Leben, Gesundheit und Eigentum des Anwenders darstellen kann.

Recycling und Entsorgung

Dieses Gerät erfüllt die Vorgaben der europäischen Direktive 2002/96/EG zu elektrischen und elektronischen Altgeräten – WEEE.

Nach Ende seiner Einsatzzeit darf das Produkt nicht mit dem regulären Hausmüll entsorgt werden. Stattdessen muss es bei einer geeigneten Sammelstelle zum Recycling elektrischer und elektronischer Altgeräte abgegeben, dort nach gesetzlichen Vorgaben verarbeitet, recycelt oder entsorgt werden. Durch sachgerechte Entsorgung des Produktes leisten Sie einen kleinen, aber dennoch wichtigen Beitrag zur Bewahrung unserer natürlichen Ressourcen, zum Schutz unserer Umwelt und unserer Mitmenschen. Weitere Hinweise zu Sammelstellen und zum Recycling dieses Produktes erhalten Sie von Ihrer Stadtverwaltung oder Ihrer Entsorgungsgesellschaft für Haushaltsabfälle.



Herstellungsdatum

Jedes Produkt trägt eine eindeutige Seriennummer aus Buchstaben und Ziffern sowie einen Barcode, der folgende Angaben enthält: Produktgruppe, Herstellungsdatum, Seriennummer des Produktes.

Die Seriennummer finden Sie an der Rückseite des Produktes, auf seiner Verpackung und auf der Garantiekarte.



- ❶ Die ersten beiden Buchstaben bezeichnen die Produktgruppe (EM – Kaffeemaschinen).
- ❷ Die ersten beiden Ziffern geben das Herstellungsjahr an.
- ❸ Die nächsten beiden Ziffern stehen für die Herstellungsmonat.
- ❹ Die restlichen Ziffern bilden die Seriennummer des Produktes.

Um Missverständnissen vorzubeugen, empfehlen wir Ihnen dringend, die Bedienungsanleitung und die Garantiebedingungen aufmerksam durchzulesen. Vergewissern Sie sich, dass die Angaben auf der Garantiekarte stimmen. Die Garantiekarte ist nur dann gültig, wenn folgende Dinge richtig und klar angegeben wurden: Modell, Seriennummer, Kaufdatum, lesbarer Stempel, Unterschrift des Käufers. Modell- und Seriennummer des Gerätes müssen mit den Angaben auf der Garantiekarte übereinstimmen. Falls diese Bedingungen nicht erfüllt oder die Angaben auf der Garantiekarte geändert werden, verliert die Garantiekarte ihre Gültigkeit.



oursson

Falls Sie Fragen zu oder Probleme mit Produkten der OURSSON AG haben sollten, wenden Sie sich bitte einfach per E-Mail an uns: support@oursson.com

Diese Anleitung wird durch internationale und EU-Urheberrechtsgesetze geschützt. Eine nicht autorisierte Verwendung der Anleitung einschließlich Kopieren, Ausdrucken und Verteilen kann strafrechtliche Verfolgung nach sich ziehen.

Kontakt:

1. Produkthersteller – OURSSON AG (Orson AG), Rue du Grand-Chêne 5, 1003 Lausanne, Schweiz.
2. Zertifizierungsangaben zum Produkt finden Sie auf unseren Internetseiten: www.oursson.com

OURSSON AG
In China hergestellt



SAFETY INSTRUCTIONS, Pic. A



Danger symbol
A reminder to user about high voltage.



Warning symbol
A reminder to user about the necessity of operating exactly according to the instructions.



Risk of burn symbol
Reminder for user of high temperatures.

When using electrical appliances should take the following precautions:

- Use the device according to the following instructions manual.
- Install the device on a stable surface.
- Use only the tools, which are included in the product set.
 - To protect against risk of electrical shock do not put the cord in water or other liquid. If for some reason the water got into the unit, contact an authorized service center (ASC) OURSSON AG.



- For power supply, use a power grid with proper characteristics.
- Do not use the device in areas where the air can contain vapors of flammable substances.
 - Never attempt to open the device by yourself – it could possibly be the reason of an electrical shock can lead to product malfunction and will invalidate the manufacturer's warranty. For repair and maintenance, contact only authorized service centers meant for repair of products under the trademark OURSSON.



- When moved from a cool to a warm place and vice versa unpack it before use and wait 1-2 hours without turning it on.



- In order to prevent electrical shock do not immerse the entire product or the wires into the water.
- Be particularly careful and cautious when using the device near children.



- Do not touch any hot parts, as this may cause injury.
- The power cord is specially made relatively short in order to avoid the risk of injury.
- Do not allow the cord to hang over the sharp edge of the table or touch hot surfaces.
- Do not connect this device to a grid which is overloaded with other appliances: it can lead to the fact that the device will not function properly.
- Do not install the device near gas and electric stoves and ovens.
- After use, make sure to disconnect the device from the power grid.
- Keep the device from bumps, falls, vibration and other mechanical influences.
- Make sure to disconnect the device from the power grid before cleaning or changing accessories.
- Do not use the device outdoors.
- This appliance is not intended for use by persons (including children) with reduced physical, sensory or mental capabilities, or lack of experience and knowledge. They can only use the device under the supervision of the person responsible for their safety,

or after instruction on the safe use of the device. Do not allow children to play with the product.

- This product is intended only for use in the home.
- If the power cord is damaged, it must be replaced by a specialist from the authorized service center (ASC) OURSSON AG to avoid danger.
- Use only the tools, which are included in the product set.
- When cleaning the appliance do not use abrasives and organic cleaners (alcohol, gasoline, etc.). When cleaning the device it is allowed to use a small amount of neutral detergent.

RECOMMENDATIONS

- Please read the instruction manual before using the device. Keep the manual after reading for further use.
- All illustrations in this manual are schematic representations of real objects, which may differ from the actual images.
- Place the device on a smooth horizontal surface with in 15-20 cm. from the wall/ furniture and 10 cm. from the edge of the surface.
 - During operation, the device heats up. Do not touch the heated parts of the device. Be careful not to burn yourself with steam or hot water.
- Do not remove the portafilter in the process of coffee brewing.



The operation of this device in any case does not imply application of any force to it, as this may damage the product due to user fault.

PRODUCT SET, Pic. B



1 Coffee Maker	1 pc.
2 Filter for ground coffee for 1 cup, 7 g	1 pc.
3 Filter Holder	1 pc.
4 Filter for ground coffee for 2 cups, 14 g	1 pc.
5 Measuring spoon	1 pc.
Instruction manual	1 pc.

ELEMENTS OF DESIGN, Pic. C



- 1 Cup Holder
- 2 Thermometer
- 3 Control panel
- 4 Water tank's lid
- 5 Water tank, 1,25 L.
- 6 Steam control switch
- 7 Steam pipe
- 8 Brew unit
- 9 Tray grid
- 10 Drip tray
- 11 Coffee Outlet

UTILIZATION





Control panel, Pic. C-3

-  - Steam button with yellow indication
-  - Coffee brewing button with green indication
-  - ON/OFF button with red indication



Steam control switch, Pic. C-6

-  - OFF
-  - Steam supply





Preparation for operation



Before first use, wipe the body of the device  with a soft, dry cloth. Remove the nozzle from the steam pipe by slightly turning it around the axis. Wash it with warm water and wipe dry. Water tank, tank's lid, filters  and , filter holder , measuring spoon , tray and tray grid **wash with warm water** and detergent. **Dry all the parts. Before assembling or disassembling the device, make sure that the device is unplugged.**

Before first use, clean the entire system for the first time, run 350-400 ml. of water without using coffee. For that, open the lid and fill the water tank to the MAX. Use only clean water at room temperature 25°C. Plug in the device.

 **Before turning on the coffee machine, make sure that the steam control switch is in 0 (OFF) position, and  and  buttons are not pressed.**

Install the filter holder (without coffee), Pic. D-4. Press , button, red indication will turn on. Place a cup under the filter holder's spout.

Press  button. The pump will start to pump the water. When water will start to flow through the filter holder's spout press the  button again. Make sure the  button is not pressed. Wait for the water to heat up and the green indicator  will light up. It means that the device is ready to use.

Press  button. Water will start to flow through the coffee outlet. When the water flows for about 1 minute, press the  button again. Repeat the procedure a few times. Let the device cool.

NOTE:

- Between the operational cycles, the green indication may turn off. This means that the heating process is in progress. Wait for the device to be ready for use.
- During the first pumping of the water, there may be a noise. This is normal, because the air is flowing from the device. After about 20 seconds, the noise will stop.

ORDER OF OPERATION:

- Open the tank's lid, Pic. D-2. Remove the water tank, pulling it up, fill it with water to the MAX. You may also add water without taking the tank out, Pic. D-1. Use only clean, non-carbonated water at room temperature 25°C. Do not use any other liquids, such as hot water or milk. This may lead to the coffee machine breakage.

 **Do not turn on the device with empty water tank. Make sure there is enough water in the tank (above the MIN mark).**





- Plug in the device. Press , button, the red indication will light up.

NOTE:

The presence of water in the cavity under the tank is normal. Therefore, periodically drain it with a clean sponge.







The cup holder is heated up, when the device is operating. Put coffee cups on it.

- Place the ground coffee filter for 1 or 2 cups into the filter holder. Make sure it is installed correctly, for this, turn it slightly to the right or left, so that the notches on the filter fall into the grooves of the holder, pic. D-3.
- Place the filter holder into the brew unit. For that, holding it with the handle to the left, bring it under the brew unit, then insert it and turn the handle to the right, until it locks. Pic. D-4.
- To make espresso, it is necessary to warm up the device and filter holder. Press  button. The pump will start to pump the water. When water will start to flow through the filter holder's spout press the  button again. Wait for the water to heat up and the green indicator  will light up. Press  button. Water will start to flow through the coffee outlet. When the water flows for about 20 seconds, press the  button again. Do this only for the first portion of coffee.
- After running the water, remove the filter holder by turning it to the left.
- Using the measuring spoon, add 1-1.5 tablespoons of ground coffee (~7 g) for one cup or 2 spoons of ground coffee for two cups (~14 g) into the appropriate filter, Pic. D-5. Use the other part of the measuring spoon to press the coffee, Pic. D-6. Clean the edges of the filter holder from the remaining coffee.



The better you tamp the coffee, the darker it will be, and vice versa.

- Install the filter holder into the brew unit, Pic. D-4.
- Take one or two preheated cups and place them under the filter holder's spout, Pic. D-7.
- Make sure the green indication  is lit, and  button is not pressed, and press  button to make coffee. Coffee will start pouring into the cup from the coffee outlet. When the required amount of coffee will be poured, press  button again.
- Remove the filter holder and clean it from coffee grounds.







Clean the filter after every use.

NOTE:

- To remove the filter from the holder, you may use the measuring spoon or any other filter, Pic. D-8.

PREPARING CAPPUCCINO

- Take a big cup for cappuccino and prepare coffee according to items 1-10.
- Press the  button and wait for the yellow indication

 to light up. Turn the steam control switch counterclockwise into the  position, Pic. D-10, for 10-15 sec. to release the first steam, and then turn the switch back to  position.



Turn the steam control switch gently.



When the steam releases from the pipe, a small splashing of hot water may occur. In addition, the pipe reaches high temperatures. Do not touch it with bare hands.

3. Take a separate container and pour approximately 90-100 ml. of milk for one portion of cappuccino. Note, that in the preparation process milk will increase by about 2-3 times.

Milk must be cooled.

4. Place the container with milk under the pipe to make cappuccino, Pic. D-11.
5. Immerse the pipe into the milk for about 2 cm, turn the steam control switch counterclockwise to  position for about 1-1,5 min. Milk will increase in size and will become cream-like.



Maximum recommended steam release time is no more than 1,5 min.

6. When the milk is doubled in size, continue to heat it up. Ideal temperature is 60°C. After reaching the required temperature, stop the steam release by turning the switch clockwise to  position.
7. Pour the whipped milk into the cup with coffee. If necessary, add sugar to your taste and sprinkle milk foam with cocoa powder or chocolate.







NOTE:

If you want to make coffee after whipping milk, it is necessary to cool the boiler, otherwise the coffee will burn.





Clean the steam pipe after every use. Follow the instructions to avoid getting burned.

Water heating (for tea and etc.)

1. Plug in the device. Press , button to turn on the coffee machine, the red indication will light up.
2. Make sure the  button is not pressed and press the  button. The pump will start to pump the water. When water will start to flow through the coffee outlet press the  button again.
3. Press  button and wait for the yellow steam indication  to light up. This means that the boiler reached the required temperature
4. Take a container or a cup with liquid that needs to be heated. Place the cup under the steam pipe. Immerse the pipe into the liquid for about 2 cm.







When the steam releases from the pipe, a small splashing of hot water may occur. In addition, the pipe reaches high temperatures. Do not touch it with bare hands.

5. Gradually turn the steam control switch to  position. Pic. D-10.
6. After reaching the required temperature, stop the steam release by turning the switch clockwise to  position. Take the cup with heated liquid.

CLEANING AND MAINTENANCE, Pic. E









Clean all the parts of the device immediately after use.

- Unplug the device and let it cool completely. Filters , , filter holder , measuring spoon , tray and tray grid wash with warm water and detergent. **You cannot wash coffee machine parts in the dishwasher.**
- Wipe the body of the device with damp cloth.
-  Never immerse the body of the device into the water to avoid electric shock.
- After cleaning, thoroughly dry all elements of the device.

CLEANING THE STEAM PIPE, Pic. E-1

Clean the steam pipe after every use..

1. Place an empty container under the steam pipe  button must be pressed. Gradually turn the steam control switch counterclockwise to  position and press  button. Drain the water for about 30 seconds, then press  button again. Turn the switch to  position.
2. Press  button, then press  button, to turn off the coffee machine or wait until it turns off automatically.
3. Wait a few minutes for the steam pipe to cool down. Remove the nozzle from the steam pipe by slightly turning it around the axis. Wash it with warm water and wipe dry.
4. Make sure that all openings are not clogged, clean them with a needle if necessary.
5. Wipe the pipe with a dry soft cloth.
6. Install the nozzle back onto the pipe. Make sure it is installed correctly.

CLEANING THE DRIP TRAY

It is recommended to periodically clean the drip tray. Carefully slide the drip tray. Remove the grid. Drain the accumulated liquid. Rinse the grid and the tray with warm water and detergent. Wipe with a dry cloth and place the drip tray with grid back into the coffee machine.

CLEANING FILTERS AND FILTER HOLDER

It is recommended to clean the filters approximately after every 300 cups of coffee. Remove the filter from the filter holder. Wash it with hot water, wiping it with a brush. Make sure that all openings in the filters and filter holder are not clogged. Clean them with a needle if necessary, Pic. E-3. **Do not wash them in dishwasher.**

CLEANING THE BOILER MESH, Pic. E-2











It is recommended to clean the boiler mesh once a year. Unplug the device and let it cool completely. Us-

ing a screwdriver, unscrew the screw that secures the espresso boiler mesh. Wipe the boiler surface with a damp cloth. Wash the mesh with hot water, wiping it with a brush. Visually, make sure that the holes are not clogged. If necessary, clean them with a needle. Set the mesh back.

REMOVING SCALE

It is recommended to clean the coffee machine from scale approximately after every 300 cups of coffee. It is recommended using special detergents for cleaning espresso coffee machines.

1. Fill the water tank with 0,5 l. of clean water. Then, add, according to instructions, the required amount of cleaning agent for coffee machines. You may also use lemon acid. For this, it is necessary to mix 0,5 l. of water and 2 tablespoons of lemon acid. The resulting liquid must be poured into the water tank.

2. Press  button, the red indication will light up. Press the  button. The pump will start to pump the water. When water will start to flow through the filter holder's spout, press the  button again. Make sure the  button is not pressed. Wait for the water to heat up, green indication  will light up.
3. Press  button. The water will start flowing through the coffee outlet. When the water runs through (~60 ml.), press  button again. Wait 5-10 sec.
4. Press  button and wait for the yellow indication to light up. Gradually turn the steam control switch counterclockwise to  position for about 2 min, to release steam, then turn the switch back to 0 position.
5. Press  button to turn off the coffee machine. Leave the solution in the coffee machine for 15 minutes.
6. Repeat three times the steps from items 2-5.
7. To remove residual solution and scale, remove and rinse the water tank, fill it with clean water and reinstall it.
8. Repeat the steps from 2-5, until the water tank is empty.

POSSIBLE PROBLEMS AND SOLUTIONS

Possible Problem	Possible Cause	Solutions
Device doesn't turn on	No voltage in the socket.	Unplug the device and wait until the voltage recovers.
Coffee isn't flowing from the filter holder's spout	Not enough water in the tank Filter holder's spouts are clogged. The filter is clogged. Water tank is installed incorrectly.	Add required amount of water into the tank. Clean the filter holder according to instructions. Make sure that the water tank is installed correctly.
Espresso drains off the edges of the filter holder, but does not flow out of the holes	Filter holder is incorrectly installed. Filter or filter holder holes are clogged.	Install the filter holder correctly. Clean the filter holder and the filter.
Espresso is cold	Coffee machine didn't manage to warm up and when the coffee is pouring, the indication flashes and isn't lit continuously. The coffee machine and cups are not preheated.	Wait until the indication stops flashing and start to lit continuously. Preheat the coffee machine and cups.
Pump Noise	Not enough water in the tank. Water tank is incorrectly installed.	Add required amount of water into the tank, above MIN. Make sure that the water tank is installed correctly.
Light foam on coffee/Coffee flows quickly	Ground coffee is poorly pressed. Insufficient coffee. Coffee is coarse grinded	Press the coffee harder. Increase the amount of ground coffee. Use finer coffee.
Dark foam on coffee/Coffee flows slowly	Ground coffee is too much pressed Too much coffee. The boiler mesh or filter is clogged. Coffee is grinded very fine.	Do not press the coffee to hard. Reduce the amount of coffee. Clean the boiler mesh or filter. Use coffee with a grind for espresso coffee machines.
When preparing cappuccino, milk foam is poorly formed.	Milk is warm. Steam nozzle is clogged.	Use only cold milk from the fridge. Clean the steam pipe and nozzle.

SPECIFICATIONS

MODEL	EM1500 / EM1505
Power consumption, W	Max 1100
Rated voltage	220-240 V~ ; 50/60 Hz
Storing and transportation temperature	from -25°C up to +35°C
Operation temperature	from +5°C up to +35°C
Humidity Requirements for transportation, storing and operation	15-75% (no condensation)
Protection class	I
Dimensions, mm	190×300×315 / 201×290×309
Weight, kg	3,2 / 3,58

*The product must be stored in a dry, ventilated storage space at a temperature of at least -25 ° C.

PRODUCT CERTIFICATION

For information on product certification, see <http://www.oursson.com> or ask seller for a copy.



Only a qualified specialist of an authorized service center OURSSON AG can repair the device

SERVICING

Company OURSSON AG expresses great appreciation to you for choosing our products. We have done everything possible so that this meets your needs, and the quality corresponds to the best world standards. If your OURSSON branded product will need maintenance, please contact one of the authorized service center (hereinafter - ASC). A complete list of ASC and their exact addresses can be found on the website www.oursson.com.

Warranty obligations OURSSON AG:

1. Warranty obligations OURSSON AG, provided ASC OURSSON AG, apply only to models designed OURSSON AG for the production or supply and sale within the country where the warranty service is provided, purchased in this country, certified for compliance with the standards of this country, and also marked the with official marks of conformity.
2. Warranty obligations OURSSON AG operate within the law on protection of consumer rights and are regulated by the laws of the country in which they are provided, and only when the product is used exclusively for personal, family or household purposes. Warranty obligations OURSSON AG shall not apply to uses of goods for business purposes or in connection with the acquisition of goods to meet the needs of enterprises, institutions and organizations.
3. OURSSON AG sets for its products the following terms of use and warranty periods:

Product name	Terms of use, months	Warranty Period, months
Microwave ovens breadmakers, induction hobs Multicookers, kitchen processors, electric kettles, electric grills, hand blenders, hand mixers, meat grinders, blenders, toasters, airpots, toasters, juicers, steamers, coffee makers, choppers, freezers, refrigerators, automatic coffee machines, milk frother Kitchen scales	60	24

4. Warranty obligations OURSSON AG shall not apply to the following products, if their replacement is assumed and is not connected with disassembling products:
 - Batteries.
 - Cases, straps, cords for carrying, mounting accessories, tools, documentation that came with the product.
5. Warranty does not cover defects caused due to violations of the rules of consumer use, storage or transportation of the goods, actions of third parties or force majeure, including but not limited to the following cases:
 - If the defect was a result of careless handling, used for other purposes, violations of conditions and rules of operation set forth in the instruction manual, including as a result of exposure to high or low temperatures, high humidity or dust, traces of opening the device independently and/ or self-repair,

mismatch state standards for power grids, getting liquids, insects or other foreign objects, substances inside the device, as well as long-term use of the product in extreme operational modes.

- If the defect of the product was a result of unauthorized attempts to test the product or make any changes in its construction or software programs, including repair or maintenance in unauthorized service centers.
 - If the defect of the product was a result of use of non-standard and/or low quality equipment, accessories, spare parts, batteries.
 - If the defect of the product is associated with its use in conjunction with additional equipment (accessories), other than additional equipment recommended by OURSSON AG for use with this product. OURSSON AG is not responsible for the quality of the additional equipment (accessories) manufactured by third parties, for the quality of its products together with such equipment, as well as the quality of the work of the additional equipment of OURSSON AG together with the products of other manufacturers.
6. Product defects detected during the lifetime of the product are eliminated by the authorized service centers (ASC). During the warranty period, elimination of defects is free of charge with the presentation of the original certificate of guarantee and documents that confirm the fact and date of the contract of retail purchase. In the absence of such documents, warranty period is calculated from the date of manufacture of goods. It should be taken into account:
 - Setup and Installation (assembly, the connection, etc.) of the product described in the documentation attached to it, does not enter the scope of warranty OURSSON AG and can be performed by the user as well as the specialists of most authorized service centers on a paid basis.
 - Work upon maintenance of products (cleaning and lubricating the moving parts, replacement of consumables and supplies, etc.) are made on a paid basis.
 7. OURSSON AG is not responsible for any damage directly or indirectly caused by their products to people, pets, property, if it occurred as a result of non-observance of the rules and conditions of use, storage, transportation or installation of the product, intentional or negligent actions of consumer or third parties.
 8. Under no circumstances, OURSSON AG is not responsible for any special, incidental, indirect or consequential loss or damage, including but not limited to: lost profits, damages caused by interruptions in the commercial, industrial or other activities, arising from the use of or inability to use the product.
 9. Due to continuous product improvement, design elements and some technical specifications are subject to change without prior notice from the manufacturer.

Using the product when after the terms of use (lifetime):

1. Lifetime set by OURSSON AG for this product applies only when the product is used exclusively for personal, family or household needs, as well as the consumer observes the correct operation, storage and transportation of products. Under the condition of careful handling of the product

and compliance with the rules of operation the actual life may exceed the lifetime set by OURSSON AG.

2. At the end of the product lifetime, you should contact an authorized service center for to conduct a preventive maintenance of the product and determine the suitability for further use. Work on conducting a preventive maintenance of the products is also made in service centers on paid basis.
3. OURSSON AG does not recommend the use of this product after the end of its lifetime without its preventive maintenance by the authorized service center, since in this case, the product can be dangerous to the life, health or property of the consumer.



Product Recycling and Disposal

This appliance has been identified in accordance with the European directive 2002/96/EG on Waste Electrical and Electronic Equipment – WEEE.

After the expiration of the lifetime, the product cannot be disposed with another household waste. Instead, it shall be deposited in the appropriate recycling collection point for electrical and electronic equipment for proper treatment and disposal in accordance with federal or local law. By disposing correctly this product, you will help to conserve natural resources and preventing the product from damaging the environment and human health. For more information on the collection point and recycling of this product, please contact your local municipal authorities or the enterprise for household waste disposal.

Date of manufacture

Each product has a unique serial number in the form of alphanumeric row and is duplicated with a barcode that contains the following information: name of the product group, date of manufacture, serial number of the product. Serial number is located on the rear of the product, on the package and the warranty card.



- ❶ The first two letters-correspondence to the product group (EM - coffee machines).
- ❷ The first two digits – year of manufacture.
- ❸ The second two digits – month of manufacture.
- ❹ The last two digits – serial number of product.

To avoid misunderstandings, we highly recommend you to read carefully the instruction manual and the warranty obligations. Check the correctness of the warranty card. Warranty card is valid only if the following are correctly and clearly stated: model, serial number, date of purchase, clear stamps, buyer's signature. The serial number and the model of the device must be the same as in the warranty card. If these conditions are not fulfilled or the data specified in the warranty card was changed, the warranty card is invalid.



If you have questions or problems with OURSSON AG products – please contact us by e-mail:
support@oursson.com

This manual is under protection of international and EU copyright law. Any unauthorized use of the instructions, including copying, printing and distribution, but not limited to, involves the application of the guilty person to civil liability and criminal liability.

Contact information:

1. Manufacturer of goods - OURSSON AG (Orson AG), Rue du Grand-Chêne 5, 1003 Lausanne, Switzerland.
2. Certification information product available on the website www.oursson.com.

OURSSON AG
Made in China



INSTRUCCIONES DE SEGURIDAD, Fig. A



Símbolo de peligro

Recuerda al usuario el peligro de la alta tensión.



Símbolo de advertencia

Recuerda al usuario la necesidad de seguir las instrucciones al pie de la letra.



Símbolo de riesgo de incendio

Recordatorio para el uso de altas temperaturas.

Al usar aparatos eléctricos, es preciso tomar las siguientes precauciones:

- Use el aparato según se indica en el siguiente manual de instrucciones.
- Coloque el aparato sobre una superficie estable.
- Use únicamente los accesorios que se suministran junto con el producto.



- No permita que el cable eléctrico entre en contacto con agua u otros líquidos a fin de evitar el riesgo de descarga eléctrica. Si por cualquier razón penetrara agua en el aparato, póngase en contacto con un centro técnico autorizado OURSSON AG.

- Utilice una red de alimentación eléctrica de características adecuadas para el suministro de corriente.
- No use el aparato en zonas donde el aire pueda contener vapores de sustancias inflamables.



- Nunca trate de abrir el aparato por su cuenta, ya que podría provocar una descarga eléctrica que podría averiar el aparato e invalidar la garantía del fabricante. Deje las tareas de mantenimiento y reparación únicamente en manos de los centros técnicos autorizados por la marca OURSSON.

- Cuando traslade el aparato de una zona caliente a una fría y viceversa, desembálelo antes de usarlo, y espere entre 1 y 2 horas antes de conectarlo.



- Para evitar las descargas eléctricas, evite sumergir el aparato o sus cables en agua.

- Tenga especial cuidado cuando use el aparato con niños cerca.



- No toque las partes calientes del aparato, ya que podría causarle lesiones.

- El cable de corriente es relativamente corto expresamente con el fin de evitar el riesgo de sufrir lesiones.

- No deje que el cable de corriente quede colgando sobre el borde afilado de una mesa o que entre en contacto con superficies calientes.

- No conecte este aparato a una red sobrecargada con otros aparatos, ya que podría causar que no funcionara correctamente.

- No instale el aparato cerca de cocinas, hornos eléctricos y hornos de gas.

- Tras su uso, asegúrese de desconectar el aparato de la red eléctrica.

ES

- Evite que el aparato sufra golpes, caídas, vibraciones y otros efectos mecánicos.
- Asegúrese de desconectar el aparato de la red eléctrica antes de limpiarlo o de cambiar sus accesorios.
- No use el aparato en exteriores.
- Este aparato no está diseñado para su uso por personas con discapacidades físicas, sensoriales o mentales (incluidos niños), o carentes de la experiencia y los conocimientos necesarios. Dichas personas solo pueden usar este aparato bajo la vigilancia de una tercera persona responsable de su seguridad o tras recibir formación acerca de su uso. No permita que los niños jueguen con el producto.
- Este producto está únicamente indicado para uso doméstico.
- Si el cable eléctrico presenta daños, deberá solicitar su sustitución a un especialista de un centro técnico autorizado OURSSON AG para evitar cualquier peligro.
- Use únicamente los accesorios que se suministran junto con el producto.
- No use limpiadores abrasivos u orgánicos tales como alcohol o gasolina para limpiar el aparato. Puede limpiar el aparato con una pequeña cantidad de detergente neutro.

RECOMENDACIONES

- Lea atentamente el manual de instrucciones antes de usar este aparato. Conserve el manual tras su lectura para futuras consultas.
- Todas las ilustraciones contenidas en este manual son representaciones esquemáticas de objetos reales, que pueden diferir de la apariencia real.
- El dispositivo debe colocarse sobre una superficie horizontal lisa a 15-20 cm de la pared o los muebles y a 10 cm del borde de la superficie.
 - El aparato se calienta durante su funcionamiento. No toque las partes calientes del aparato. Tenga cuidado de no quemarse con el vapor o el agua caliente.
- No retire el portafiltros en el proceso de preparación del café.



No fuerce el aparato al manipularlo, ya que los daños causados podrían caer bajo la responsabilidad del usuario.

PARTES DEL PRODUCTO, Fig. B

1	Máquina de café.....	1 ud.
2	Filtro de café molido para 1 taza, 7 g.....	1 ud.
3	Portafiltros.....	1 ud.
4	Filtro de café molido para 2 tazas, 14 g.....	1 ud.
5	Cuchara medidora.....	1 ud.
	Manual de instrucciones.....	1 ud.

ELEMENTOS DE DISEÑO, Fig. C

- 1 Posavasos
- 2 Termómetro
- 3 Panel de control
- 4 Tapa del depósito de agua
- 5 Depósito de agua, 1,25 L.
- 6 Interruptor de control del vapor
- 7 Salida de vapor
- 8 Módulo de preparación
- 9 Rejilla de la bandeja
- 10 Bandeja antigoteo
- 11 Salida de café

USO

Panel de control, Fig. C-3



- Botón de vapor con indicación amarilla



- Botón de preparación del café con indicación verde



- Botón de encendido/apagado con indicación roja

Interruptor de control del vapor, Fig. C-6



- APAGADO



- Suministro de vapor

Preparación para el funcionamiento

Antes del primer uso, pase un paño suave y seco por el aparato 1. Retire la boquilla del tubo del vapor girándola ligeramente sobre su eje. Lávela con agua tibia y séquela. **Lave con agua caliente** y detergente la tapa del depósito del agua, filtros 2, y 4 el portafiltros 3, la cuchara de medir 5, la bandeja y la rejilla de la bandeja. **Seque todas las piezas. Antes de montar o desmontar el aparato, asegúrese de que esté desenchufado.**

Antes del primer uso, limpie todo el sistema la primera vez y haga de 350-400 ml. de agua sin poner café. Para ello, abra la tapa y rellene el depósito de agua hasta el MÁX. Use únicamente agua potable a temperatura ambiente de 25 °C. Enchufe el aparato.



Antes de encender la máquina de café, asegúrese de que el interruptor de control del vapor está en la 0 posición APAGADO (OFF) y de que no estén pulsados los botones 6 y 7.

Coloque el portafiltros (sin café), Fig. D-4. Pulse el botón 6, se encenderá la indicación roja. Coloque la taza debajo de la boquilla del portafiltros.

Pulse el botón 6. La bomba comenzará a bombear el agua. Cuando el agua comience a fluir a por la boquilla del soporte del filtro, pulse de nuevo el botón 6. Asegúrese de que el botón 6 está presionado. Espere a que se caliente el agua y se encienda el indicador verde 7. Esto significa que el dispositivo está listo para su uso.

Pulse el botón 6. El agua comenzará a fluir por la salida de café. Cuando el agua fluya durante aprox. 1 minuto, vuelva pulsar el botón 6. Repita el procedimiento varias veces. Deje que se enfríe.

NOTA:

- Entre los ciclos de funcionamiento, puede que se apague el indicador verde. Esto significa que el proceso de calentamiento está en curso. Espere hasta que el aparato esté listo para su uso.
- Es posible que se escuche un ruido durante el primer bombeo del agua. Esto es normal, porque el aire está fluyendo desde el dispositivo. Después de unos 20 segundos cesará el ruido.

FUNCIONAMIENTO:

1. Abra la tapa del depósito, Fig. D-2. Retire el depósito de agua tirando de él hacia arriba, rellénelo con agua hasta el nivel MÁX. También podrá añadir agua sin necesidad de retirar el depósito, Fig. D-1. Use solo agua potable sin gas a temperatura ambiente de 25°C. No use otros líquidos como agua caliente o leche. Esto podría provocar la rotura de la máquina de café.



No encienda el aparato con el depósito de agua vacío. Asegúrese de que haya suficiente agua en el depósito (por encima de la marca MIN).

2. Enchufe el aparato. Pulse el botón 6, se encenderá la indicación roja 7.





NOTA:

La presencia de agua en la cavidad bajo el depósito es normal. Por lo tanto, seque esa zona periódicamente con una esponja limpia.







El soporte de las tazas se calienta al poner el aparato en funcionamiento. Ponga las tazas de café encima del soporte.

3. Coloque el filtro de café molido para 1 o 2 tazas en el portafiltros. Asegúrese de que esté correctamente instalado, para ello, gírelo ligeramente hacia la izquierda o derecha, de modo que las muescas encajen en todas las ranuras del soporte, fig. D-3.
4. Introduzca el portafiltros en el módulo de preparación. Para ello, sujételo por el asa de la izquierda y a continuación colóquelo debajo del módulo de preparación, luego introdúzcalo y gire el asa a la derecha, hasta que quede encajado. Fig. D-4.
5. Para preparar un espresso, es necesario calentar el aparato y el portafiltros. Pulse el botón 6. La bomba

- ba comenzará a bombear el agua. Cuando el agua comience a fluir por la boquilla del soporte del filtro, pulse de nuevo el botón . Espere a que se caliente el agua y se encienda el indicador verde . Pulse el botón . El agua comenzará a fluir por la salida de café. Cuando el agua fluya durante 20 segundos aproximadamente, vuelva a pulsar el botón . Hágalo solamente para la primera taza de café.
- Tras dejar correr el agua, retire el portafiltros girándolo hacia la izquierda.
 - Utilizando la cuchara de medida, añada 1-1,5 cucharadas de café molido (~7 g) para una taza o 2 cucharadas de café molido para dos tazas (~14 g) en el filtro apropiado, Fig. D-5. Use la otra parte de la cuchara de medida para presionar el café. Fig. D-6. Limpie el café restante de los bordes del portafiltros.



Cuanto más apriete el café, más oscuro quedará, y viceversa.

- Coloque el portafiltros en el módulo de preparación, Fig. D-4.
- Tome una o dos tazas precalentadas y colóquelas debajo de la boquilla del portafiltros, Fig. D-7.
- Asegúrese de que la indicación verde  esté encendida, y el botón  no está pulsado, y pulse el botón  para hacer el café. El café comenzará a verterse en la taza por la salida de café. Cuando se vierta la cantidad necesaria de café, pulse de nuevo el botón .
- Retire el portafiltros y limpie los posos de café.







Limpie el filtro después de cada uso.

NOTA:

- Para retirar el filtro del soporte, debería utilizar la cuchara de medida o cualquier otro filtro, Fig. D-8.

PREPARACIÓN DE UN CAPPUCCINO

- Tome una taza grande para el capuchino y prepare el café según los puntos 1-10.
- Pulse el botón  y espere a que se encienda el indicador amarillo . Gire el interruptor de control del vapor en el sentido contrario a las agujas del reloj hasta la posición , Fig. D-10, durante 10-15 segundos para liberar el primer vapor, y luego gire hacia atrás el interruptor a la posición .



Gire con cuidado el interruptor de control del vapor.



Cuando salga vapor por el tubo, es posible que se produzca una pequeña salpicadura de agua caliente. Además, el tubo alcanza temperaturas altas. No lo toque con las manos desnudas.

- Tome un recipiente aparte y vierta aprox. 90-100 ml de leche para un cappuccino. Tenga en cuenta que en el proceso de preparación la leche aumentará su volumen unas 2-3 veces.

La leche debe enfriarse.

- Coloque el recipiente con leche bajo el tubo para preparar un cappuccino, Fig. D-11.
- Sumerja el tubo unos 2 cm en la leche, gire el interruptor de control del vapor en el sentido contrario a las agujas del reloj hasta la posición  durante 1-1,5 minutos. La leche aumentará su volumen y se hará crema.



El tiempo máximo recomendado de emisión de vapor es de 1,5 min.

- Quando la leche haya doblado su volumen, continúe calentándola. La temperatura ideal es de 60 °C. Una vez alcanzada la temperatura necesaria, pare la emisión de vapor girando el interruptor en el sentido de las agujas del reloj hasta la posición .
- Vierta la leche batida en la taza con café. En caso necesario, añada azúcar a su gusto y espolvoree polvo de coco o chocolate sobre la espuma de leche.







NOTA:

Si desea hacer café después de batir la leche, es necesario enfriar la caldera, de lo contrario el café se quemará.





Limpie el tubo del vapor después de cada uso. Siga las instrucciones para evitar quemarse.

Calentamiento del agua (para té y etc.)

- Enchufe el aparato. Pulse el botón , para encender la máquina de café, se iluminará la indicación roja.
- Asegúrese de que el botón  no está presionado y pulse el botón . La bomba comenzará a bombear el agua. Cuando el agua comience a fluir a través de la salida del café, vuelva a pulsar el botón .
- Pulse el botón  y espere a que se ilumine la indicación de vapor amarilla . Esto significa que la caldera ha alcanzado la temperatura necesaria.
- Tome un recipiente o una taza con líquido que necesite calentarse. Coloque la taza debajo del tubo de vapor. Sumerja el tubo en el líquido unos 2 cm.



Cuando salga vapor por el tubo, es posible que se produzca una pequeña salpicadura de agua caliente. Además, el tubo alcanza temperaturas altas. No lo toque con las manos desnudas.

- Gire gradualmente el interruptor de control del vapor hasta la posición . Fig. D-10.
- Una vez alcanzada la temperatura necesaria, pare la emisión de vapor girando el interruptor en el sentido de las agujas del reloj hasta la posición . Tome la taza con el líquido calentado.

LIMPIEZA Y MANTENIMIENTO, Fig. E



Limpie todas las piezas del aparato inmediatamente después de su uso.

- Desenchufe el aparato y deje que se enfríe por completo. Lave los filtros ②, ④, el portafiltros ③, la cuchara de medir ⑤, la bandeja y la rejilla de la bandeja con agua caliente y detergente. **No puede lavar las piezas de la máquina de café en el lavavajillas.**

- Limpie el cuerpo del aparato con un paño seco.



- Jamás sumerja el cuerpo del aparato en agua, ya que existe riesgo de descarga eléctrica.
- Tras la limpieza, seque concienzudamente todos los componentes del aparato.

LIMPIEZA DEL TUBO DE VAPOR, Fig. E-1

Limpie el tubo del vapor después de cada uso.

1. Coloque un recipiente vacío debajo de la salida de vapor y pulse el botón . Gire gradualmente el interruptor de control del vapor en el sentido contrario a la posición y pulse el botón . Drene el agua durante unos 30 segundos, luego vuelva a pulsar el botón . Gire el interruptor a la posición 0.
2. Pulse el botón , luego pulse el botón para apagar la máquina de café o espere hasta que se apague automáticamente.
3. Espere unos minutos hasta que el tubo de vapor se enfríe. Retire la boquilla del tubo del vapor girándola ligeramente sobre su eje. Lávela con agua tibia y séquela.
4. Asegúrese de que ninguna de las aberturas esté obstruida, límpielas con una aguja en caso necesario.
5. Limpie el tubo con un paño suave y seco.
6. Vuelva a montar la boquilla en el tubo. Asegúrese de que esté correctamente instalado.

LIMPIEZA DE LA BANDEJA DE GOTEO

Se recomienda limpiar periódicamente la bandeja de goteo. Deslice con cuidado la bandeja de goteo. Retire la rejilla. Vacíe el líquido acumulado. Lave la rejilla y la bandeja con agua tibia y detergente. Seque con un paño seco y coloque de nuevo la bandeja de goteo en la máquina de café.

LIMPIEZA DE LOS FILTROS Y EL PORTAFILTROS

Se recomienda limpiar los filtros aproximadamente después de cada 300 tazas de café. Retire el filtro del portafiltros. Lávelo con agua caliente, frotándolo con un cepillo. Asegúrese de que ninguna de las aberturas del portafiltros esté obstruida. Si es necesario, límpielas con una aguja, Fig. E-3. **No lave los filtros en el lavavajillas.**

LIMPIEZA DE LA MALLA DE LA CALDERA, Fig. E-2

Se recomienda limpiar la malla de la caldera una vez al año. Desenchufe el aparato y deje que se enfríe por completo. Desatornille con un destornillador el tornillo que fija la malla de la caldera de espresso. Pase un paño húmedo por la superficie de la caldera. Lave la malla con agua caliente, frotándola con un cepillo. Compruebe visualmente que los orificios no estén obstruidos. Si es necesario, límpielos con una aguja. Vuelva a ajustar la malla.

ELIMINACIÓN DE LAS INCRUSTACIONES

Se recomienda limpiar las incrustaciones de la máquina de café aproximadamente cada 300 tazas de café. Se recomienda utilizar detergentes especiales para la limpieza de máquinas de café espresso.

1. Llene el depósito del agua con 0,5 l de agua potable. Luego, conforme a las instrucciones, añada la cantidad necesaria de agente limpiador para las máquinas de café. También puede usar ácido cítrico. Para ello, es necesario mezclar 0,5 l de agua y 2 cucharadas de ácido cítrico. El líquido resultante debe añadirse al depósito de agua. Instale el portafiltros (sin café) y coloque cualquier recipiente debajo de la boquilla del portafiltros. Enchufe el aparato.
2. Pulse el botón , se encenderá la indicación roja. Pulse el botón . La bomba comenzará a bombear el agua. Cuando el agua comience a fluir por la boquilla del soporte del filtro, pulse de nuevo el botón . Asegúrese de que el botón no esté presionado. Espere a que se caliente el agua, se encenderá el indicador verde .
3. Pulse el botón . El agua comenzará a fluir por la salida de café. Cuando el agua comience a fluir (~60 ml.), pulse de nuevo el botón . Espere de 5 a 10 s.
4. Pulse el botón y espere a que se ilumine la indicación amarilla. Gire gradualmente el interruptor de control del vapor en el sentido contrario a la posición durante unos 2 minutos para liberar el vapor, luego gire el interruptor hacia atrás a la posición 0.
5. Pulse el botón para apagar la máquina de café. Deje que la solución actúe en la máquina de café durante 15 minutos.
6. Repita tres veces los pasos de los puntos 2-5.
7. Para eliminar la solución residual y las incrustaciones, retire y limpie el depósito de agua, rellénelo con agua limpia y vuelva a montarlo.
8. Repita los pasos del 2 al 5 hasta que esté vacío el depósito de agua.

POSIBLES PROBLEMAS Y SUS SOLUCIONES

Posible problema	Posible causa	Soluciones
El aparato no se enciende	La toma no recibe corriente.	Desenchufe el aparato y espere hasta que el suministro de corriente se normalice.
El café no sale por la boquilla del portafiltros	No hay suficiente agua en el depósito Las boquillas del portafiltros están obstruidas. El filtro está obstruido. El depósito de agua no está instalado correctamente.	Añada la cantidad de agua necesaria en el depósito. Limpie el portafiltros acorde a las instrucciones. Asegúrese de que el depósito de agua esté correctamente instalado.
El espresso se sale por los bordes del portafiltros, pero no fluye por los orificios	El portafiltros está mal colocado. El filtro o el portafiltros están obstruidos.	Coloque el portafiltros correctamente. Limpie el portafiltros y el filtro.
El espresso está frío	La máquina de café no consigue calentarse y cuando el café está vertiéndose, la indicación parpadea en vez de estar encendida permanentemente. La máquina de café y las tazas no se han precalentado.	Espere hasta que la indicación deje de parpadear y se quede iluminada de forma permanente. Precaliente la máquina de café y las tazas.
Ruido en la bomba	No hay suficiente agua en el depósito. El depósito de agua no está instalado correctamente.	Añada la cantidad de agua necesaria en el depósito, por encima de MIN. Asegúrese de que el depósito de agua esté correctamente instalado.
Poca espuma en el café/el café fluye rápidamente	El café molido no está suficientemente prensado. Falta de café. El café está molido muy grueso	Presione el café con más fuerza. Aumente la cantidad de café molido. Use un café más fino.
Espuma oscura en el café/El café fluye lentamente	El café molido está demasiado prensado Demasiado café. La malla de la caldera o el filtro están obstruidos. El café está molido muy fino.	No presione el café tan fuerte. Reduzca la cantidad de café. Limpie la malla de la caldera o el filtro. Use café con un molido adecuado para las máquinas de café espresso.
Al preparar el cappuccino, la espuma de la leche queda mal formada.	La leche está caliente. La boquilla de vapor está obstruida.	Use solo leche fría de la nevera. Limpie la boquilla y la salida del vapor.

CARACTERÍSTICAS

MODELO	EM1500 / EM1505
Consumo energético, W	Máx. 1100
Tensión nominal	220-240 V~; 50/60 Hz
Temperatura de almacenamiento y transporte	de -25°C a +35°C
Temperatura de funcionamiento	de +5°C a +35°C
Requisitos de humedad para el transporte, el almacenamiento y el funcionamiento	15-75 % (sin condensación)
Clase de protección	I
Dimensiones, mm	190x300x315/201x290x309
Peso, kg	3,2 / 3,58

*El producto debe almacenarse en un lugar seco y ventilado, a una temperatura no inferior a -25 ° C.

CERTIFICADO DEL PRODUCTO

Para obtener información sobre el certificado del producto, visite <http://www.oursson.com> o solicite una copia a su vendedor.



Sólo un especialista cualificado de un centro de servicio técnico autorizado OURSSON AG puede reparar el aparato

CERTIFICADO DEL PRODUCTO

Para obtener información sobre el certificado del producto, visite <http://www.oursson.com> o solicite una copia a su vendedor.



MANTENIMIENTO

La compañía OURSSON AG le agradece enormemente la elección de sus productos. Hemos hecho todo lo posible para que estos productos satisfagan sus necesidades con la calidad que demandan las normas internacionales más exigentes. Si su producto de marca OURSSON precisa de mantenimiento, póngase en contacto con el centro de asistencia técnica autorizado (en adelante, CAT). Encontrará una lista de los CAT y sus direcciones en nuestro sitio web: www.oursson.com.

Obligaciones de la garantía de OURSSON AG:

- Las obligaciones de la garantía OURSSON AG, satisfechas por los CAT de OURSSON AG, son válidas únicamente para los modelos diseñados por OURSSON AG para la producción o suministro y venta en el país donde el servicio de garantía se proporcione, adquiridos en este país, homologados según las normativas de este país y dotados de las marcas de conformidad oficiales.
- Las obligaciones de la garantía OURSSON AG se rigen por la ley de protección de los derechos de los consumidores y por las leyes del país en el cual se suministra el producto, y se aplicarán únicamente cuando el producto se use exclusivamente para propósitos personales, familiares o domésticos. Las obligaciones de la garantía de OURSSON AG no se aplicarán en caso de uso comercial de los productos o si estos se han adquirido para satisfacer las necesidades de empresas, instituciones u organizaciones.
- OURSSON AG establece para sus productos los siguientes términos de uso y periodos de garantía:

Nombre del producto	Términos de uso, meses	Periodo de garantía, meses
Hornos microondas panificadoras, placas de inducción Robots de cocina, procesadores de cocina, hervidores eléctricos, parrillas eléctricas, batidoras manuales, mezcladoras manuales, picadoras de carne, batidoras, tostadoras, termos, exprimidores, vaporizadores, cafeteras, picadores, congeladores, frigoríficos, máquinas de café automáticas, vaporizador de leche, balanzas de cocina	60	24

- Las obligaciones de la garantía de OURSSON AG no se aplicarán a los siguientes productos, si son productos consumibles y no pertenecen a los componentes principales:
 - Baterías.
 - Estuches, cintas, correas de transporte, accesorios de montaje, herramientas, documentación adjunta al producto.
- La garantía no cubre los efectos causados por los incumplimientos de las reglas de uso por parte del consumidor, el almacenamiento o el transporte de las mercancías, las

acciones de terceros o fuerza mayor, incluidos sin limitación los siguientes casos:

- Si el defecto se debió a una manipulación imprudente, el uso para otros propósitos, incumplimiento de las condiciones y reglas de funcionamiento establecidos en el manual de instrucciones, incluido el resultado de la exposición a temperaturas altas o bajas, al polvo o niveles altos de humedad, indicios de apertura independiente del dispositivo y/o intento de autorreparación, conexión a redes de alimentación de parámetros distintos a los estipulados, penetración de líquidos, insectos u otros objetos o sustancias extrañas en el dispositivo, así como el uso prolongado del producto en modos operativos extremos.
 - Si la avería del producto fue resultado de intentos no autorizados de probar el producto o de realizar cualquier cambio en su configuración o en sus programas de software, incluidos la reparación o el mantenimiento en centros técnicos no autorizados.
 - Si el defecto del producto fue resultado del uso de equipos, accesorios, recambios o baterías no estándar y/o de baja calidad.
 - Si la avería del producto está asociada a su uso junto con otros equipos (accesorios) distintos de los equipos adicionales recomendados por OURSSON AG para su uso con este producto. OURSSON AG no se hace responsable de la calidad de los equipos adicionales (accesorios) fabricados por terceros, ni de la calidad de sus productos al operar junto con dichos equipos, ni tampoco de la calidad del trabajo de los equipos adicionales de OURSSON AG junto con los productos de otros fabricantes.
- Los centros de asistencia técnica (CAT) autorizados son los encargados de reparar las averías detectadas durante la vida útil de los productos. Durante el periodo de garantía, la reparación de las averías se lleva a cabo sin coste alguno con la presentación del certificado de garantía original y los documentos que confirmen la fecha de compra del aparato. En ausencia de los documentos, el periodo de garantía se calcula a partir de la fecha de fabricación del producto. Debe tenerse en cuenta:
 - Los procesos de configuración e instalación (montaje, conexión, etc.) del producto descritos en la documentación que se adjunta quedan fuera del ámbito de la garantía de OURSSON AG, y pueden quedar a cargo del usuario o de especialistas de la mayoría de los centros técnicos autorizados (servicio con coste adicional).
 - Las tareas de mantenimiento de los productos (limpieza y lubricación de las piezas móviles como sustitución de los consumibles y suministros, etcétera) tienen un coste adicional.
 - OURSSON AG no se hace responsable de ningún daño directo o indirecto causado por sus productos a personas, mascotas o propiedades, si estos son consecuencia de la inobservancia de las reglas y condiciones de uso, almacenamiento, transporte o instalación del producto, así como de acciones intencionales o negligentes del usuario o de terceros.

- OURSSON AG no se hace responsable bajo ninguna circunstancia de ninguna pérdida o daño indirecto o consecuente, incluidos los siguientes sin limitación: pérdida de beneficios, daños causados por interrupciones en actividades comerciales, industriales o de otra índole, derivadas del uso o de la imposibilidad de uso del producto.
- Debido a las continuas mejoras en el producto, los elementos de diseño y algunas especificaciones técnicas están sujetas a cambio sin previo aviso por parte del fabricante.

Uso del producto una vez superado el tiempo de vida útil:

- El tiempo de vida útil que OURSSON AG otorga a este producto sólo es válido si el producto se usa exclusivamente para satisfacer necesidades personales, familiares o domésticas, y siempre y cuando el usuario cumpla con las normas de uso, almacenamiento y transporte de productos indicadas. Si el producto se maneja de manera cuidadosa y se usa conforme a las instrucciones del manual, es posible que su vida útil se prolongue más allá del plazo especificado por OURSSON AG.
- Al final de la vida útil del producto, deberá ponerse en contacto con un centro técnico autorizado para llevar a cabo un mantenimiento preventivo del producto y determinar la idoneidad de prolongar su uso. Las tareas para realizar un mantenimiento preventivo de los productos se llevan a cabo también en los centros de servicio (con coste adicional).
- OURSSON AG no recomienda usar este producto una vez rebasado el límite de su vida útil sin que un centro técnico autorizado realice antes un mantenimiento preventivo, ya que en caso contrario el producto podría suponer un riesgo para la vida, la salud o las propiedades del usuario.



Reciclaje y eliminación del producto

Este aparato ha sido identificado de acuerdo con la directiva europea 2002/96/EG sobre residuos de aparatos eléctricos y electrónicos (WEEE).

Al final de su vida útil, el producto no puede eliminarse junto con los residuos domésticos corrientes. En su lugar, deberá llevarlo a un punto de reciclaje de aparatos eléctricos y electrónicos adecuado para llevar a cabo el tratamiento y la eliminación conformes a las normativas nacionales o locales.



Si desea realizar alguna consulta o tiene algún problema con un producto OURSSON AG, – por favor, póngase en contacto con nosotros por correo electrónico: support@oursson.com

Este manual está protegido por las leyes de copyright internacionales y de la UE. Cualquier uso no autorizado de las instrucciones, incluidas (sin limitación) la copia, la impresión y la distribución, puede acarrear responsabilidades civiles o penales.

Información de contacto:

- Fabricante - OURSSON AG (Orson AG) Rue du Grand-Chêne 5, 1003 Lausanne, Suiza.
- Información de certificación del producto disponible en el sitio web www.oursson.com.

OURSSON AG
Fabricado en China

Al deshacerse este producto de forma correcta, está ayudando a la conservación de los recursos naturales y evitando que el producto dañe el medio ambiente y la salud de las personas. Para obtener más información sobre los puntos de recogida y reciclaje de este producto, diríjase a las autoridades de su municipio o a la empresa de recogida de residuos domésticos.

Fecha de fabricación

Cada producto cuenta con un número de serie único en forma de cadena alfanumérica, duplicada en un código de barras que contiene la siguiente información: nombre del grupo de productos, fecha de fabricación, número de serie del producto.

El número de serie se encuentra en la parte posterior del producto, en el embalaje y en la tarjeta de garantía.



1 2 3 4

- Las dos primeras letras corresponden al grupo de productos (EM - máquinas de café, "EM" por sus siglas en inglés).
- Los dos primeros dígitos corresponden al año de fabricación.
- Los siguientes dos dígitos corresponden a la mes de fabricación.
- Los últimos dos dígitos corresponden al número de serie del producto.

Para evitar malentendidos, recomendamos encarecidamente que lea con atención el manual de instrucciones y las obligaciones de la garantía. Compruebe que la tarjeta de garantía sea correcta. La tarjeta de garantía es válida únicamente si se especifica correcta y claramente lo siguiente: modelo, número de serie, fecha de compra, etiquetas claras, firma del comprador. El número de serie y el modelo del aparato deben coincidir con los que se indican en la tarjeta de garantía. Si estas condiciones no se cumplen o bien los datos especificados en la tarjeta de garantía están cambiados, la tarjeta de garantía queda invalidada.



CONSIGNES DE SÉCURITÉ, Image A



Symbole de danger

Rappel à l'utilisateur concernant la haute tension.



Symbole d'avertissement

Un rappel à l'utilisateur sur la nécessité d'utiliser l'appareil exactement selon les instructions.



Symbole du risque de brûlure

Rappel à l'attention de l'utilisateur concernant les températures élevées.

Lors de l'utilisation des appareils électriques, l'utilisateur doit prendre les précautions suivantes :

- Utilisez l'appareil conformément au présent manuel d'instructions.
- Installez l'appareil sur une surface stable.
- Utilisez uniquement les outils fournis avec l'appareil.

- Ne plongez pas le cordon dans de l'eau ou dans tout autre liquide afin d'éviter tout risque de choc électrique. Si l'eau pénètre dans l'appareil pour une raison quelconque, veuillez contacter un centre de service agréé (ASC) OURSSON AG.



- Pour l'alimentation, utilisez un réseau électrique présentant les caractéristiques appropriées.
- N'utilisez pas l'appareil dans des zones où l'air peut contenir des vapeurs de substances inflammables.

- N'essayez jamais d'ouvrir l'appareil de vous-même ; cela pourrait causer un choc électrique, un dysfonctionnement de l'; cela pourrait causer un choc électrique, un dysfonctionnement de l'appareil et annuler la garantie du fabricant. Pour la réparation et l'entretien, veuillez contacter uniquement les centres de service agréés pour la réparation des produits de marque OURSSON.



- Lorsque l'appareil est déplacé d'un endroit froid à un endroit chaud et vice versa, retirez-le de son emballage avant de l'utiliser et patientez 1 à 2 heures avant de le mettre en marche.



- Afin d'éviter tout choc électrique, ne plongez pas l'appareil ou les câbles dans de l'eau.
- Soyez particulièrement prudent lorsque vous utilisez l'appareil à proximité des enfants.



- Ne touchez aucune pièce chaude, cela pourrait causer des blessures.
- Le cordon d'alimentation est spécialement conçu relativement court afin d'éviter tout risque de blessure.
- Ne laissez pas le cordon d'alimentation pendre au-dessus du bord coupant d'une table ou entrer en contact avec des surfaces chaudes.
- Ne branchez pas cet appareil à un réseau électrique surchargé par d'autres appareils : cela peut affecter le bon fonctionnement de votre appareil.
- N'installez pas l'appareil à proximité de cuisinières et de fours à gaz ou électriques.
- Après utilisation, assurez-vous de débrancher l'appareil du secteur.
- Protégez l'appareil contre les chocs, chutes, vibra-

tions et autres influences mécaniques.

- Assurez-vous de débrancher l'appareil du secteur avant d'effectuer le nettoyage ou le remplacement des accessoires.
- N'utilisez pas l'appareil à l'extérieur.
- L'utilisation de cet appareil est interdite aux personnes (notamment les enfants) dont les capacités physiques, sensorielles ou mentales sont réduites, ou n'ayant pas suffisamment d'expérience ou de connaissances. Ces personnes peuvent utiliser l'appareil uniquement sous la surveillance d'une personne responsable de leur sécurité, ou après instructions sur la manière d'utiliser l'appareil en toute sécurité. Ne laissez pas les enfants jouer avec l'appareil.
- Cet appareil est destiné uniquement à un usage domestique.
- Si le cordon d'alimentation est endommagé, faites-le remplacer par un technicien du centre de service agréé (ASC) OURSSON AG afin d'éviter tout danger.
- Utilisez uniquement les outils fournis avec l'appareil.
- N'utilisez pas de nettoyeurs abrasifs ou organiques (alcool, essence, etc.) lors du nettoyage de l'appareil. Lors du nettoyage de l'appareil, vous pouvez utiliser une petite quantité de détergent neutre.

RECOMMANDATIONS

- Veuillez lire attentivement le manuel d'instructions avant d'utiliser l'appareil. Conservez le manuel après lecture pour une utilisation ultérieure.
- Toutes les illustrations de ce manuel sont des représentations schématiques d'objets réels qui peuvent être différentes des images réelles.
- L'appareil doit être placé sur une surface plane et horizontale à 15-20 cm du mur/des meubles, et à 10 cm du bord de la surface.
 - L'appareil chauffe pendant le fonctionnement. Évitez de toucher les parties chaudes de l'appareil. Veillez à ne pas vous brûler avec de la vapeur ou de l'eau chaude.
- Ne retirez pas le porte-filtre pendant le processus d'infusion du café.



Le fonctionnement de cet appareil ne nécessite en aucun cas l'usage de la force, car cela pourrait l'endommager par la faute de l'utilisateur.

FR

CONTENU DU KIT, Image B

1 Cafetière	1 pce.
2 Filtre à café moulu pour une tasse, 7 g	1 pce.
3 Porte-filtre	1 pce.
4 Filtre à café moulu pour 2 tasses, 14 g.....	1 pce.
5 Cuillère-mesure.....	1 pce.
Manuel d'utilisation	1 pce.

ÉLÉMENTS DE CONCEPTION, Image C

- 1 Porte-tasse
- 2 Thermomètre
- 3 Panneau de commande
- 4 Couvercle du réservoir d'eau
- 5 Réservoir d'eau, 1,25 l.
- 6 Commutateur de commande de vapeur
- 7 Tuyau à vapeur
- 8 Système d'infusion
- 9 Grille du plateau
- 10 Plateau d'écoulement
- 11 Sortie de café

UTILISATION

Panneau de commande, Image. C-3



- Bouton du jet de vapeur avec un voyant jaune



- Bouton d'infusion du café avec un voyant vert



- Bouton MARCHE/ARRÊT avec un voyant rouge

Commutateur de commande de vapeur, Image. C-6



- ARRÊT





- Alimentation en vapeur

Préparation avant le fonctionnement





Avant la première utilisation, essuyez le corps de l'appareil ① à l'aide d'un chiffon doux et sec. Retirez la buse du tuyau de vapeur en la tournant légèrement autour de l'axe. Lavez-la avec de l'eau tiède et essuyez. Réservoir d'eau, couvercle de réservoir, filtres ② et ④, porte-filtre ③, cuillère de dosage ⑤, plateau et grille de plateau lavables avec de l'eau tiède du détergent. Séchez toutes les pièces. Avant le montage ou le démontage de l'appareil, assurez-vous qu'il est débranché.



Avant la première utilisation, nettoyez l'ensemble du système, faites couler 350 à 400 ml d'eau sans utiliser le café. Pour ce faire, ouvrez le couvercle et remplissez le réservoir d'eau au niveau MAX. Utilisez uniquement de l'eau potable à une température ambiante de 25 °C. Branchez l'appareil.



Avant de mettre en marche la cafetière, assurez-vous que le commutateur de commande de vapeur est à la position 0 (ARRÊT), et que vous n'avez pas appuyé sur les boutons  et .

Installez le porte-filtre (sans café), Image D-4. Appuyez sur le bouton  ; le voyant rouge s'allume. Placez une tasse sous le bec du porte-filtre.

Appuyez sur le bouton . La pompe commence à pomper l'eau. Lorsque l'eau commence à s'écouler à travers le bec du porte-filtre, appuyez de nouveau sur le bouton . Assurez-vous de ne pas appuyer sur le bouton . Attendez que l'eau chauffe et que le voyant vert  s'allume. Ainsi, l'appareil est prêt à l'utilisation.

Appuyez sur le bouton . L'eau commence à s'écouler par la sortie de café. Lorsque l'eau s'écoule pendant environ 1 minute, appuyez de nouveau sur le bouton . Répétez plusieurs fois la procédure. Laissez l'appareil refroidir.

REMARQUE :

- Le voyant vert peut s'éteindre entre les cycles de fonctionnement. Cela indique que le processus de chauffage est en cours. Patientez que l'appareil soit prêt à l'emploi.
- Un bruit est perceptible lors du premier pompage de l'eau. Cela est normal, étant donné que l'air s'échappe de l'appareil. Ce bruit s'arrêtera après environ 20 secondes.

ÉTAPES DE FONCTIONNEMENT :

1. Ouvrez le couvercle du réservoir, Image. D-2. Retirez le réservoir d'eau, tirez-le vers le haut, mettez-y de l'eau jusqu'au niveau MAX. Vous pouvez également ajouter de l'eau sans retirer le réservoir, Image D-1. Utilisez uniquement une eau potable, non gazeuse à une température de 25 °C. Évitez d'utiliser tout autre liquide, comme de l'eau chaude ou du lait. Cela peut entraîner la rupture de la cafetière.



Ne mettez pas l'appareil en marche avec le réservoir d'eau vide. Assurez-vous qu'il y a assez d'eau dans le réservoir (au-dessus du repère MIN).

2. Branchez l'appareil. Appuyez sur le bouton  , le voyant rouge  s'allume.





REMARQUE :

La présence de l'eau dans la cavité sous le réservoir est un phénomène normal. Vous devez toutefois le vider de façon périodique avec une éponge propre.







Le porte-tasse chauffe lorsque l'appareil est en marche. Déposez-y des tasses de café.

3. Placez le filtre de marc de café pour 1 à 2 tasses dans le porte-filtre. Assurez-vous qu'il est correctement installé, tournez-le légèrement vers la gauche ou vers la droite de sorte que les encoches du filtres adhèrent aux rainures du porte-filtre, image. D-3.
4. Installez le porte-filtre dans le système d'infusion. Pour cela, tenez-le par la poignée vers la gauche, ramenez-le sous le système d'infusion, puis insérez-le et tournez la poignée vers la droite, jusqu'à ce qu'il se verrouille. Image D-4.

- Pour préparer un espresso, il est nécessaire de réchauffer l'appareil et le porte-filtre. Appuyez sur le bouton . La pompe commence à pomper l'eau. Lorsque l'eau commence à s'écouler à travers le bec du porte-filtre, appuyez de nouveau sur le bouton . Attendez que l'eau chauffe et que le voyant vert  s'allume. Appuyez sur le bouton . L'eau commence à s'écouler par la sortie de café. Lorsque l'eau s'écoule pendant environ 20 secondes, appuyez de nouveau sur le bouton . Faites ceci uniquement pour la première dose de café.
- Après avoir laissé l'eau coulé, retirez le porte-filtre en le tournant vers la gauche.
- À l'aide de la cuillère-mesure, ajoutez 1 à 1,5 cuillère à soupe de café moulu (~7 g) pour une tasse ou 2 cuillères de café moulu pour deux tasses (~14 g) dans le filtre approprié, Image D-5. Utilisez l'autre partie de la cuillère de dosage pour presser le café, Image D-6. Nettoyez les résidus de café sur les bords du porte-filtre.



Plus vous dosez le café, plus il sera noir, et vice versa.

- Installez le porte-filtre dans le système d'infusion, Image D-4.
- Utilisez une ou deux tasses préchauffées et placez-les sous le bac du porte-filtre, Image D-7.
- Assurez-vous que le voyant vert  est allumé et que vous n'avez pas appuyé sur le bouton , puis appuyez sur  pour faire du café. Le café commence alors à s'écouler de la sortie de café pour la tasse. Lorsque la quantité requise de café est écoulée, appuyez de nouveau sur le bouton .
- Retirez le porte-filtre et nettoyez-y le marc de café.





Nettoyez le filtre après chaque utilisation.

REMARQUE :

- Pour retirer le filtre du support, vous pouvez utiliser la cuillère de dosage ou tout autre filtre, Image D-8.

PRÉPARATION D'UN CAPPUCCINO

- Disposez une grande tasse pour le cappuccino et préparez le café selon les sections 1 à 10.
- Appuyez sur le bouton  et attendez que le voyant jaune  s'allume. Tournez le commutateur de commande de vapeur dans le sens antihoraire à la position , Image D-10 pendant 10 à 15 secondes pour libérer la première vapeur, puis, ramenez le commutateur à la position 0.



Tournez lentement le commutateur de commande de la vapeur.



Lorsque la vapeur sort du tuyau, vous pouvez observer un petit éclaboussement d'eau chaude. En outre, le tuyau atteint des températures élevées. Évitez de le toucher avec les mains nues.

- Utilisez un récipient distinct et versez environ 90 à 100 ml de lait pour une portion de cappuccino. Notez que pendant le processus de préparation, le lait augmente de volume d'environ 2 à 3 fois.

Le lait doit être refroidi.

- Placez le récipient avec le lait sous le tuyau pour fabriquer du cappuccino, Image D-11.
- Plongez le tuyau dans le lait à une profondeur d'environ 2 cm, tournez le commutateur de commande de la vapeur dans le sens antihoraire à la position  pendant environ 1 à 1,5 minute. Le lait commence à monter et devient crémeux.



La durée maximale de libération de vapeur recommandée ne doit pas excéder 1,5 min.

- Lorsque le volume de lait double, continuez de le chauffer. La température idéale est de 60 °C. Une fois que la température requise est atteinte, arrêtez la production de la vapeur en tournant le commutateur dans le sens horaire à la position 0.
- Versez le lait fouetté dans la tasse avec le café. Au besoin, ajoutez du sucre selon votre goût et arrosez la mousse de lait avec la poudre de cacao ou le chocolat.







REMARQUE :

Si vous souhaitez préparer du café après avoir fouetté le lait, il est nécessaire de laisser refroidir la bouilloire, autrement le café va brûler.



Nettoyez le tuyau de vapeur après chaque utilisation. Suivez les instructions pour éviter de vous brûler.

Chauffage de l'eau (pour thé, etc.)

- Branchez l'appareil. Appuyez sur le bouton  pour allumer la machine à café ; le voyant rouge s'allume.
- Assurez-vous de ne pas appuyer sur le bouton  et appuyez sur . La pompe commence à pomper l'eau. Lorsque l'eau commence à s'écouler par la sortie de café, appuyez de nouveau sur le bouton .
- Appuyez sur le bouton  et attendez que le voyant de vapeur jaune  s'allume. Cela indique que la bouilloire a atteint la température requise.
- Utilisez un récipient ou une tasse avec du liquide qui doit être chauffé. Placez la tasse sous le tuyau de vapeur. Plongez le tuyau dans le liquide à environ 2 cm.



Lorsque la vapeur sort du tuyau, vous pouvez observer un petit éclaboussement d'eau chaude. En outre, le tuyau atteint des températures élevées. Évitez de le toucher avec les mains nues.

- Tournez progressivement le commutateur de commande de la vapeur à la position , Image D-10.
- Une fois la température requise atteinte, arrêtez la production de la vapeur en tournant le commutateur dans le sens horaire à la position 0. Prenez la tasse contenant du liquide chauffé.

NETTOYAGE ET ENTRETIEN, Image E



Nettoyez immédiatement toutes les pièces de l'appareil après utilisation.

- Débranchez l'appareil et laissez le refroidir complètement. Lavez les filtres ②, ④ le porte-filtre ③, la cuillère de dosage ⑤, le plateau et la grille du plateau avec de l'eau chaude et du détergent. **Les pièces de la machine à café ne sont pas lavables au lave-vaisselle.**

- Nettoyez le corps de l'appareil à l'aide d'un chiffon humide.









- Ne plongez jamais le corps de l'appareil dans de l'eau, pour éviter tout choc électrique.

- Séchez complètement tous les composants de l'appareil après le nettoyage.

NETTOYAGE DU TUYAU DE VAPEUR, Image E-1

Nettoyez le tuyau de vapeur après chaque utilisation.

1. Placez un récipient vide sous le tuyau de vapeur. Assurez-vous d'appuyer sur le bouton . Tournez progressivement le commutateur de commande de la vapeur dans le sens antihoraire à la position  et appuyez sur le bouton . Évacuez l'eau pendant environ 30 secondes, et appuyez de nouveau sur le bouton . Tournez le commutateur à la position 0.
2. Appuyez sur le bouton , puis sur  pour éteindre la machine à café ou attendez qu'elle s'éteigne automatiquement.
3. Patientez quelques minutes jusqu'à ce que le tuyau de vapeur refroidisse. Retirez la buse du tuyau de vapeur en la tournant légèrement autour de l'axe. Lavez-la avec de l'eau tiède et essuyez.
4. Assurez-vous que toutes les ouvertures ne sont pas bouchées, nettoyez-les à l'aide d'une aiguille au besoin.
5. Essuyez le tuyau avec un chiffon doux et sec.
6. Remettez la buse en place sur le tuyau. Assurez-vous qu'il est correctement installé.

NETTOYAGE DU PLATEAU D'ÉGOUTTAGE

Il est recommandé de nettoyer périodiquement le plateau d'égouttage. Glissez le plateau d'égouttage avec précaution. Retirez la grille. Videz le liquide accumulé. Rincez la grille et le plateau avec de l'eau chaude et du détergent. Essuyez-les avec un chiffon sec et placez le plateau d'égouttage avec la grille dans la machine à café.

NETTOYAGE DES FILTRES ET DU PORTE-FILTRE

Il est recommandé de nettoyer les filtres après avoir préparé environ 300 tasses de café. Retirez le filtre du support. Lavez-le avec de l'eau chaude, tout en frottant à l'aide d'une brosse. Assurez-vous que toutes les ouvertures des filtres et du porte-filtre ne sont pas bouchées. Nettoyez ces ouvertures à l'aide d'une aiguille au besoin,

voir l'image E-3. **Le filtre et le porte-filtre ne sont pas lavables au lave-vaisselle.**

NETTOYAGE DES MAILLES DE LA BOUILLIÈRE, Image E-2











Il est recommandé de nettoyer les mailles de la bouilloire une fois l'an. Débranchez l'appareil et laissez le refroidir complètement. À l'aide d'un tournevis, retirez la vis qui fixe la maille de la bouilloire expresso. Essuyez la surface de la bouilloire avec un chiffon humide. Lavez la maille avec de l'eau chaude, tout en la frottant à l'aide d'une brosse. Procédez à une inspection visuelle pour vous assurer que les ouvertures de la maille ne sont pas bouchées. Au besoin, nettoyez-les à l'aide d'une aiguille. Remettez la maille en place.

RETRAIT DE LA BALANCE

Il est recommandé de nettoyer la machine à café de la balance après avoir préparé environ 300 tasses de café. Il est recommandé d'utiliser des détergents spéciaux pour nettoyer les machines à café expresso.

1. Remplissez le réservoir d'eau avec 0,5 l d'eau propre. Ajoutez ensuite la quantité requise d'agent nettoyant destiné aux machines à café, selon les instructions fournies. Vous pouvez également utiliser de l'acide citrique. À cet effet, mélangez 0,5 l d'eau et 2 cuillères à soupe d'acide citrique. Le liquide résultant doit être versé dans le réservoir d'eau.

Installez le porte-filtre (sans café) et placez un récipient sous le bec du porte-filtre. Branchez l'appareil.

2. Appuyez sur le bouton  ; le voyant rouge s'allume. Appuyez sur le bouton . La pompe commence à pomper l'eau. Lorsque l'eau commence à s'écouler à travers le bec du porte-filtre, appuyez de nouveau sur le bouton . Assurez-vous que le bouton  n'est pas enfoncé. Attendez que l'eau chauffe et que le voyant vert  s'allume.
3. Appuyez sur le bouton . L'eau commence à s'écouler par la sortie de café. Pendant que l'eau s'écoule (~60 ml.), appuyez de nouveau sur le bouton . Patientez 5 à 10 secondes.
4. Appuyez sur le bouton  et attendez que le voyant jaune s'allume. Tournez progressivement le commutateur de commande de la vapeur dans le sens antihoraire à la position  pendant environ 2 min pour libérer la vapeur, puis, ramenez le commutateur à la position 0.
5. Appuyez sur le bouton  pour éteindre la machine à café. Laissez la solution dans la machine pendant 15 minutes.
6. Répétez trois fois les étapes à partir des éléments 2-5.
7. Pour retirer la solution résiduelle et la balance, retirez et rincez le réservoir d'eau, remplissez-le d'eau propre et remettez-le en place.
8. Répétez les étapes 2 à 5 jusqu'à ce que le réservoir d'eau soit vide.

POSIBLES PROBLEMAS Y SUS SOLUCIONES

Possible problema	Possible causa	Soluciones
El aparato no se enciende	La toma no recibe corriente.	Desenchufe el aparato y espere hasta que el suministro de corriente se normalice.
El café no sale por la boquilla del portafiltros	No hay suficiente agua en el depósito Las boquillas del portafiltros están obstruidas. El filtro está obstruido. El depósito de agua no está instalado correctamente.	Añada la cantidad de agua necesaria en el depósito. Limpie el portafiltros acorde a las instrucciones. Asegúrese de que el depósito de agua esté correctamente instalado.
El espresso se sale por los bordes del portafiltros, pero no fluye por los orificios	El portafiltros está mal colocado. El filtro o el portafiltros están obstruidos.	Coloque el portafiltros correctamente. Limpie el portafiltros y el filtro.
El espresso está frío	La máquina de café no consigue calentarse y cuando el café está vertiéndose, la indicación parpadea en vez de estar encendida permanentemente. La máquina de café y las tazas no se han precalentado.	Espere hasta que la indicación deje de parpadear y se quede iluminada de forma permanente. Precaliente la máquina de café y las tazas.
Ruido en la bomba	No hay suficiente agua en el depósito. El depósito de agua no está instalado correctamente.	Añada la cantidad de agua necesaria en el depósito, por encima de MIN. Asegúrese de que el depósito de agua esté correctamente instalado.
Poca espuma en el café/el café fluye rápidamente	El café molido no está suficientemente prensado. Falta de café. El café está molido muy grueso	Presione el café con más fuerza. Aumente la cantidad de café molido. Use un café más fino.
Espuma oscura en el café/El café fluye lentamente	El café molido está demasiado prensado Demasiado café. La malla de la caldera o el filtro están obstruidos. El café está molido muy fino.	No presione el café tan fuerte. Reduzca la cantidad de café. Limpie la malla de la caldera o el filtro. Use café con un molido adecuado para las máquinas de café espresso.
Al preparar el cappuccino, la espuma de la leche queda mal formada.	La leche está caliente. La boquilla de vapor está obstruida.	Use solo leche fría de la nevera. Limpie la boquilla y la salida del vapor.

CARACTERÍSTICAS

MODELO	EM1500 / EM1505
Consumo energético, W	Máx. 1100
Tensión nominal	220-240 V~; 50/60 Hz
Temperatura de almacenamiento y transporte	de -25°C a +35°C
Temperatura de funcionamiento	de +5°C a +35°C
Requisitos de humedad para el transporte, el almacenamiento y el funcionamiento	15-75% (sin condensación)
Clase de protección	I
Dimensiones, mm	190×300×315 / 201x290x309
Peso, kg	3,2 / 3,58

*El producto debe almacenarse en un lugar seco y ventilado, a una temperatura no inferior a -25°C.

CERTIFICADO DEL PRODUCTO

Para obtener información sobre el certificado del producto, visite <http://www.oursson.com> o solicite una copia a su vendedor.



Deje cualquier reparación únicamente en manos de un especialista cualificado de un centro de servicio técnico de OURSSON AG.

MANTENIMIENTO

La compañía OURSSON AG le agradece enormemente la elección de sus productos. Hemos hecho todo lo posible para que estos productos satisfagan sus necesidades con la calidad que demandan las normas internacionales más exigentes. Si su producto de marca OURSSON precisa de mantenimiento, póngase en contacto con el centro de asistencia técnica autorizado (en adelante, CAT). Encontrará una lista de los CAT y sus direcciones en nuestro sitio web: www.oursson.com.

Obligaciones de la garantía de OURSSON AG:

1. Las obligaciones de la garantía OURSSON AG, satisfechas por los CAT de OURSSON AG, son válidas únicamente para los modelos diseñados por OURSSON AG para la producción o suministro y venta en el país donde el servicio de garantía se proporcione, adquiridos en este país, homologados según las normativas de este país y dotados de las marcas de conformidad oficiales.
2. Las obligaciones de la garantía OURSSON AG se rigen por la ley de protección de los derechos de los consumidores y por las leyes del país en el cual se suministra el producto, y se aplicarán únicamente cuando el producto se use exclusivamente para propósitos personales, familiares o domésticos. Las obligaciones de la garantía de OURSSON AG no se aplicarán en caso de uso comercial de los productos o si estos se han adquirido para satisfacer las necesidades de empresas, instituciones u organizaciones.
3. OURSSON AG establece para sus productos los siguientes términos de uso y periodos de garantía:

Nombre del producto	Términos de uso, meses	Periodo de garantía, meses
Hornos microondas panificadoras, placas de inducción, robots de cocina, procesadores de cocina, hervidores eléctricos, parrillas eléctricas, batidoras manuales, mezcladoras manuales, picadoras de carne, batidoras, tostadoras, termos, exprimidores, vaporizadores, cafeteras, picadores, congeladores, frigoríficos, máquinas de café automáticas, vaporizador de leche, balanzas de cocina	60	24

4. Las obligaciones de la garantía de OURSSON AG no se aplicarán a los siguientes productos, si son productos consumibles y no pertenecen a los componentes principales:
 - Baterías.
 - Estuches, cintas, correas de transporte, accesorios de montaje, herramientas, documentación adjunta al producto.
5. La garantía no cubre los efectos causados por los incumplimientos de las reglas de uso por parte del consumidor, el almacenamiento o el transporte de las mercancías, las

acciones de terceros o fuerza mayor, incluidos sin limitación los siguientes casos:

- Si el defecto se debió a una manipulación imprudente, el uso para otros propósitos, incumplimiento de las condiciones y reglas de funcionamiento establecidos en el manual de instrucciones, incluido el resultado de la exposición a temperaturas altas o bajas, al polvo o niveles altos de humedad, indicios de apertura independiente del dispositivo y/o intento de autorreparación, conexión a redes de alimentación de parámetros distintos a los estipulados, penetración de líquidos, insectos u otros objetos o sustancias extrañas en el dispositivo, así como el uso prolongado del producto en modos operativos extremos.
 - Si la avería del producto fue resultado de intentos no autorizados de probar el producto o de realizar cualquier cambio en su configuración o en sus programas de software, incluidos la reparación o el mantenimiento en centros técnicos no autorizados.
 - Si el defecto del producto fue resultado del uso de equipos, accesorios, recambios o baterías no estándar y/o de baja calidad.
 - Si la avería del producto está asociada a su uso junto con otros equipos (accesorios) distintos de los equipos adicionales recomendados por OURSSON AG para su uso con este producto. OURSSON AG no se hace responsable de la calidad de los equipos adicionales (accesorios) fabricados por terceros, ni de la calidad de sus productos al operar junto con dichos equipos, ni tampoco de la calidad del trabajo de los equipos adicionales de OURSSON AG junto con los productos de otros fabricantes.
6. Los centros de asistencia técnica (CAT) autorizados son los encargados de reparar las averías detectadas durante la vida útil de los productos. Durante el periodo de garantía, la reparación de las averías se lleva a cabo sin coste alguno con la presentación del certificado de garantía original y los documentos que confirmen la fecha de compra del aparato. En ausencia de los documentos, el periodo de garantía se calcula a partir de la fecha de fabricación del producto. Debe tenerse en cuenta:
 - Los procesos de configuración e instalación (montaje, conexión, etc.) del producto descritos en la documentación que se adjunta quedan fuera del ámbito de la garantía de OURSSON AG, y pueden quedar a cargo del usuario o de especialistas de la mayoría de los centros técnicos autorizados (servicio con coste adicional).
 - Las tareas de mantenimiento de los productos (limpieza y lubricación de las piezas móviles como sustitución de los consumibles y suministros, etcétera) tienen un coste adicional.
 7. OURSSON AG no se hace responsable de ningún daño directo o indirecto causado por sus productos a personas, mascotas o propiedades, si estos son consecuencia de la inobservancia de las reglas y condiciones de uso, almacenamiento, transporte o instalación del producto, así como de acciones intencionales o negligentes del usuario o de terceros.

- OURSSON AG no se hace responsable bajo ninguna circunstancia de ninguna pérdida o daño indirecto o consecuente, incluidos los siguientes sin limitación: pérdida de beneficios, daños causados por interrupciones en actividades comerciales, industriales o de otra índole, derivadas del uso o de la imposibilidad de uso del producto.
- Debido a las continuas mejoras en el producto, los elementos de diseño y algunas especificaciones técnicas están sujetas a cambio sin previo aviso por parte del fabricante.

Uso del producto una vez superado el tiempo de vida útil:

- El tiempo de vida útil que OURSSON AG otorga a este producto sólo es válido si el producto se usa exclusivamente para satisfacer necesidades personales, familiares o domésticas, y siempre y cuando el usuario cumpla con las normas de uso, almacenamiento y transporte de productos indicadas. Si el producto se maneja de manera cuidadosa y se usa conforme a las instrucciones del manual, es posible que su vida útil se prolongue más allá del plazo especificado por OURSSON AG.
- Al final de la vida útil del producto, deberá ponerse en contacto con un centro técnico autorizado para llevar a cabo un mantenimiento preventivo del producto y determinar la idoneidad de prolongar su uso. Las tareas para realizar un mantenimiento preventivo de los productos se llevan a cabo también en los centros de servicio (con coste adicional).
- OURSSON AG no recomienda usar este producto una vez rebasado el límite de su vida útil sin que un centro técnico autorizado realice antes un mantenimiento preventivo, ya que en caso contrario el producto podría suponer un riesgo para la vida, la salud o las propiedades del usuario.



Reciclaje y eliminación del producto

Este aparato ha sido identificado de acuerdo con la directiva europea 2002/96/EG sobre residuos de aparatos eléctricos y electrónicos (WEEE).

Al final de su vida útil, el producto no puede eliminarse junto con los residuos domésticos corrientes. En su lugar, deberá llevarlo a un punto de reciclaje de aparatos eléctricos y electrónicos adecuado para llevar a cabo el tratamiento y la eliminación conformes a las normativas nacionales o locales.



Si desea realizar alguna consulta o tiene algún problema con un producto OURSSON AG, – por favor, póngase en contacto con nosotros por correo electrónico: support@oursson.com

Este manual está protegido por las leyes de copyright internacionales y de la UE. Cualquier uso no autorizado de las instrucciones, incluidas (sin limitación) la copia, la impresión y la distribución, puede acarrear responsabilidades civiles o penales.

Información de contacto:

- Fabricante - OURSSON AG (Orson AG) Rue du Grand-Chêne 5, 1003 Lausanne, Suiza.
- Información de certificación del producto disponible en el sitio web www.oursson.com.

OURSSON AG
Fabricado en China

Al deshacerse este producto de forma correcta, está ayudando a la conservación de los recursos naturales y evitando que el producto dañe el medio ambiente y la salud de las personas. Para obtener más información sobre los puntos de recogida y reciclaje de este producto, diríjase a las autoridades de su municipio o a la empresa de recogida de residuos domésticos.

Fecha de fabricación

Cada producto cuenta con un número de serie único en forma de cadena alfanumérica, duplicada en un código de barras que contiene la siguiente información: nombre del grupo de productos, fecha de fabricación, número de serie del producto.

El número de serie se encuentra en la parte posterior del producto, en el embalaje y en la tarjeta de garantía.



1 2 3 4

- Las dos primeras letras corresponden al grupo de productos (EM - máquinas de café, "EM" por sus siglas en inglés).
- Los dos primeros dígitos corresponden al año de fabricación.
- Les deux chiffres suivants correspondent à la mois de fabrication.
- Los últimos dos dígitos corresponden al número de serie del producto.



Para evitar malentendidos, recomendamos encarecidamente que lea con atención el manual de instrucciones y las obligaciones de la garantía. Compruebe que la tarjeta de garantía sea correcta. La tarjeta de garantía es válida únicamente si se especifica correcta y claramente lo siguiente: modelo, número de serie, fecha de compra, etiquetas claras, firma del comprador. El número de serie y el modelo del aparato deben coincidir con los que se indican en la tarjeta de garantía. Si estas condiciones no se cumplen o bien los datos especificados en la tarjeta de garantía están cambiados, la tarjeta de garantía queda invalidada.



ISTRUZIONI DI SICUREZZA, Fig. A



Simbolo di pericolo

Un promemoria per l'utente relativo all'alta tensione.



Simbolo di avvertenza

Un promemoria per l'utente sulla necessità di operare esattamente secondo le istruzioni.



Simbolo per il rischio di ustioni

Promemoria per utenti di alte temperature.

Quando si utilizzano elettrodomestici, adottare le seguenti precauzioni:

- Utilizzare il dispositivo come indicato nel seguente manuale di istruzioni.
- Installare il dispositivo su una superficie stabile.
- Utilizzare solo gli strumenti inclusi nel set del prodotto.



- Non immergere il cavo in acqua o in altri liquidi, per evitare il rischio di scossa elettrica. Se per qualsiasi ragione dovesse entrare dell'acqua all'interno dell'unità, contattare un centro di assistenza autorizzato (ASC) OURSSON AG.

- Per l'alimentazione, utilizzare esclusivamente una rete elettrica con le caratteristiche adeguate.
- Non utilizzare il dispositivo in aree in cui l'aria può contenere vapori di sostanze infiammabili.



- Non tentare mai di aprire il dispositivo autonomamente— ciò potrebbe causare una scossa elettrica e quindi un malfunzionamento del prodotto, invalidando la garanzia del produttore. Per la riparazione e la manutenzione, contattare solo i centri di assistenza autorizzati alla riparazione dei prodotti OURSSON.

- Quando si sposta il dispositivo da un luogo freddo a uno caldo e viceversa, disimballarlo e attendere 1-2 ore prima di accenderlo.



- Per evitare scosse elettriche, non immergere l'intero prodotto o i cavi in acqua.

- Prestare particolare attenzione e cautela quando si utilizza il dispositivo in prossimità di bambini.



- Non toccare le parti calde, poiché potrebbero causare lesioni.

- Il cavo di alimentazione è fabbricato relativamente corto di proposito, per evitare il rischio di lesioni.
- Evitare che il cavo penda dai bordi acuminati del ripiano o che venga a contatto con superfici calde.
- Non collegare questo dispositivo a una presa che sia sovraccaricata con altri apparecchi: può comportare un funzionamento non corretto.
- Non installare il dispositivo vicino a forni e fornelli a gas o elettrici.
- Dopo l'uso, accertarsi di scollegare il dispositivo dalla rete elettrica.
- Proteggere il dispositivo da urti, cadute, vibrazioni e altri stimoli meccanici.
- Accertarsi di scollegare il dispositivo dalla rete elet-

trica prima di effettuare la pulizia o il cambio di accessori.

- Non utilizzare il dispositivo in ambienti esterni.
- Questo dispositivo non risulta adatto all'uso da parte di persone (compresi i bambini) con ridotte capacità fisiche, sensoriali o mentali ovvero mancanza di esperienza o conoscenza. Tali soggetti possono azionare il dispositivo solo sotto la supervisione della persona responsabile della loro tutela oppure dopo essere stati istruiti in merito al suo utilizzo in sicurezza. Non consentire ai bambini di giocare con il prodotto.
- Questo prodotto è concepito esclusivamente per l'uso domestico.
- Se il cavo di alimentazione risultasse danneggiato, per evitare pericoli dovrà essere sostituito da uno specialista di un centro di assistenza autorizzato (ASC) OURSSON AG.
- Utilizzare solo gli strumenti inclusi nel set del prodotto.
- Nella pulizia del dispositivo, non impiegare detersivi abrasivi e organici (alcol, benzina, ecc.). A tal fine, utilizzare solo una piccola quantità di detersivo neutro.

RACCOMANDAZIONI

- Leggere il manuale d'istruzioni prima di utilizzare il dispositivo. Conservare il manuale dopo la lettura, per utilizzo futuro.
- Tutte le illustrazioni contenute nel presente manuale sono rappresentazioni schematiche di oggetti reali e possono differire dalle immagini effettive.
- Collocare il dispositivo su una superficie orizzontale liscia a non oltre 15-20 cm dalla parete o dal mobile e 10 cm dal bordo della superficie.
 - Durante il funzionamento il dispositivo si riscalda. Non toccare le parti riscaldate del dispositivo. Fare attenzione a non bruciarsi con vapore o acqua calda.
- Non rimuovere il portafiltro nel processo di preparazione del caffè.



Non forzare in alcun modo il funzionamento di questo dispositivo: si potrebbero arrecare danni al prodotto e la colpa ricadrebbe sull'utente.

SET DI PRODOTTI, Fig. B

1	Macchina da caffè.....	1 pz.
2	Filtro per caffè macinato per 1 tazza, 7 g.....	1 pz.
3	Portafiltra.....	1 pz.
4	Filtro per caffè macinato per 2 tazze, 14 g.....	1 pz.
5	Cucchiaino di misurazione.....	1 pz.
	Manuale di istruzioni.....	1 pz.

ELEMENTI DI DESIGN, Fig. C

- 1 Porta tazza
- 2 Termometro
- 3 Pannello di controllo
- 4 Coperchio serbatoio acqua
- 5 Serbatoio acqua da 1,25 L.
- 6 Interruttore controllo vapore
- 7 Tubo vapore
- 8 Unità di preparazione
- 9 Griglia vassoio
- 10 Vassoio di sgocciolamento
- 11 Uscita caffè

UTILIZZO

Pannello di controllo, Fig. C-3



- Pulsante di vapore con indicatore giallo



- Pulsante di erogazione del caffè con indicatore verde



- Pulsante ON/OFF con indicatore rosso

Interruttore controllo vapore, Fig. C-6



- OFF



- Distribuzione vapore

Preparazione al funzionamento

Prima del primo utilizzo, pulire il dispositivo ① con un panno morbido e asciutto. Rimuovere l'ugello dal tubo di vapore girandolo leggermente intorno all'asse. Lavare con acqua calda e asciugare. Serbatoio, coperchio del serbatoio, filtri ② e ④, portafiltra ③, cucchiaino di dosaggio ⑤, vaschetta e griglia della vaschetta: **lavare con acqua calda e detergente. Asciugare tutte le parti. Prima del montaggio o dello smontaggio, accertarsi che il dispositivo sia scollegato.**

Prima del primo utilizzo, pulire l'intero sistema per la prima volta, far scorrere 350-400 ml. d'acqua senza usare caffè. Per farlo, aprire il coperchio e riempire il serbatoio dell'acqua fino al segno MAX. Utilizzare solo acqua pulita a temperatura ambiente di 25°C. Collegare il dispositivo.



Prima di accendere la macchina da caffè, accertarsi che l'interruttore di controllo del vapore si trovi in 0 posizione (OFF) e e i pulsanti non premuti.

Installare il portafiltra (senza caffè), Fig. D-4. Premere il pulsante si accenderà l'indicatore rosso. Collocare una tazza sotto il beccuccio del portafiltra.

Premere il pulsante . La pompa inizierà a pompare l'acqua. Quando l'acqua inizia a scorrere dal beccuccio del portafiltra, premere nuovamente il pulsante . Accertarsi che il pulsante non sia premuto. Attendere che l'acqua si riscaldi e che s'illumini l'indicatore verde . Ciò indicherà che il dispositivo è pronto all'uso.

Premere il pulsante . L'acqua inizia a fluire attraverso l'ugello uscita caffè. Lasciare scorrere l'acqua per circa 1 minuto, quindi premere nuovamente il pulsante . Ripetere la procedura alcune volte. Lasciar raffreddare il dispositivo.

NOTA:

- Tra cicli di operazioni, è possibile che l'indicatore verde si spenga. Ciò indica che è in corso il processo di riscaldamento. Attendere che il dispositivo sia pronto per l'uso.
- Durante il primo pompaggio dell'acqua, potrebbe prodursi un rumore. Ciò è da considerarsi normale, perché l'acqua sta scorrendo dal dispositivo. Dopo circa 20 secondi, il rumore s'interromperà.

SEQUENZA DI FUNZIONAMENTO:

1. Aprire il coperchio del serbatoio, fig. D-2. Rimuovere il serbatoio dell'acqua, tirandolo verso l'alto, e riempirlo con acqua fino al MAX. Si può aggiungere acqua anche senza estrarre il serbatoio, fig. D-1. Utilizzare solo acqua pulita e non gassata a temperatura ambiente 25°C. Non utilizzare altri liquidi, come acqua calda o latte. Ciò potrebbe causare la rottura della macchina da caffè.



Non accendere la macchina con il serbatoio dell'acqua vuoto. Accertarsi che nel serbatoio ci sia abbastanza acqua (sopra il segno MIN).

2. Collegare il dispositivo. Premere il pulsante , si accenderà l'indicatore rosso .

NOTA:





La presenza di acqua nella parte sottostante il serbatoio è normale. Pertanto, asciugarla periodicamente con una spugna asciutta.



Il porta tazza si riscalda quando il dispositivo è in funzionamento. Collocare le tazze del caffè su di esso.





3. Collocare il filtro caffè macinato per 1 o 2 tazze nel portafiltra. Accertarsi che esso sia correttamente installato. Per fare ciò, girarlo leggermente verso destra o sinistra, in modo che le intaccature del filtro corrispondano con le scanalature nel supporto, fig. D-3.
4. Collocare il portafiltra nell'unità di preparazione. Per far ciò, tenerlo con la maniglia a sinistra, portarlo

sotto l'unità di preparazione, quindi inserirlo e ruotare la maniglia a destra, fino a quando non si blocca. Fig. D-4.

5. Per fare un caffè espresso, è necessario riscaldare la macchina e il portafiltra. Premere il pulsante . La pompa inizierà a pompare l'acqua. Quando l'acqua inizierà a scorrere attraverso il beccuccio del portafiltra, premere nuovamente il pulsante . Attendere che l'acqua si riscaldi e, a quel punto, si accenderà l'indicatore verde . Premere il pulsante . L'acqua inizia a fluire attraverso l'ugello uscita caffè. Lasciare scorrere l'acqua per circa 20 secondi, quindi premere nuovamente il pulsante . Fare ciò solo per la prima dose di caffè.
6. Dopo aver fatto scorrere l'acqua, rimuovere il portafiltra ruotandolo verso sinistra.
7. Usando il cucchiaino dosatore, aggiungere 1-1,5 cucchiaini di caffè macinato (~7 g) per una tazza o 2 cucchiaini di caffè macinato per due tazze (~14 g) nel filtro corrispondente, Fig. D-5. Usare l'altro lato del misurino per pressare il caffè, Fig. D-6. Pulire i bordi del portafiltra dal caffè residuo.



Più viene pigiato il caffè, più scuro sarà e viceversa.

8. Installare il portafiltra nell'unità di preparazione, Fig. D-4.
9. Prendere una o due tazze preriscaldate e posizionarle sotto l'erogatore del portafiltra, Fig. D-7.
10. Accertarsi che l'indicatore verde  sia acceso e il pulsante  non premuto; premere il pulsante  per fare il caffè. Il caffè inizierà a scendere nelle tazze dall'uscita del caffè. Quando sarà stata versata la quantità richiesta di caffè, premere nuovamente il pulsante .
11. Rimuovere il portafiltra e pulirlo dai fondi di caffè.







Pulire il filtro dopo ogni utilizzo.

NOTA:

- Per rimuovere il filtro dal supporto, è possibile utilizzare il misurino o qualsiasi altro filtro, Fig. D-8.

PREPARAZIONE DEL CAPPUCCINO

1. Prendere una tazza grande per il cappuccino e preparare il caffè secondo le voci da 1 a 10.
2. Premere il pulsante  ed attendere l'accensione dell'indicatore giallo . Girare l'interruttore di controllo del vapore in senso antiorario nella posizione , Fig. D-10, per 10-15 secondi per rilasciare il primo vapore, quindi girare l'interruttore nuovamente nella posizione .



Ruotare con cura l'interruttore di controllo vapore.



Quando il vapore fuoriesce dal beccuccio, può verificarsi un piccolo getto di acqua calda. Inoltre, il tubo raggiunge temperature elevate. Non toccarlo a mani nude.

3. Prendere un altro recipiente e versare circa 90-100 ml di latte per una porzione di cappuccino. Notare che nel processo di preparazione il latte aumenterà di circa 2-3 volte.

Il latte deve essere freddo.

4. Posizionare il contenitore con il latte sotto il beccuccio per fare cappuccino, Fig. D-11.
5. Inserire il tubo nel latte a circa 2 cm, girare l'interruttore del controllo vapore in senso antiorario verso la posizione  per circa 1-1,5 min. Il latte inizierà a gonfiarsi e ad acquisire la consistenza di una crema.



Il tempo massimo di erogazione vapore consigliato è di max. 1,5 min.

6. Quando il latte è duplicato di volume, continuare a riscaldarlo. La temperatura ideale è 60°C. Una volta raggiunta la temperatura richiesta, interrompere l'erogazione di vapore girando l'interruttore in senso orario verso la posizione .
7. Versare il latte montato nella tazza con il caffè. Se necessario, aggiungere zucchero a piacere e cospargere il latte con cacao in polvere o cioccolato.







NOTA:

Se si desidera fare un caffè dopo aver montato il latte, è necessario raffreddare il bollitore, altrimenti il caffè brucia.



Pulire il tubo del vapore dopo ogni utilizzo. Seguire le istruzioni per evitare di bruciarsi.

Riscaldamento acqua (per tè, ecc.)

1. Collegare il dispositivo. Premere il pulsante , per accendere la macchina del caffè, si accenderà l'indicatore rosso.
2. Accertarsi che il pulsante  non sia premuto e premere il pulsante . La pompa inizierà a pompare l'acqua. Quando l'acqua inizierà a scorrere dall'uscita del caffè, premere nuovamente il pulsante .
3. Premere il pulsante  e attendere l'accensione dell'indicatore di vapore giallo . Ciò significa che il bollitore ha raggiunto la temperatura richiesta.
4. Prendere un recipiente o una tazza con la bevanda che deve essere riscaldata. Collocare la tazza sotto il beccuccio del vapore. Immergere il beccuccio nella bevanda per circa 2 cm.







Quando il vapore fuoriesce dal beccuccio, può verificarsi un piccolo getto di acqua calda. Inoltre, il tubo raggiunge temperature elevate. Non toccarlo a mani nude.

- Girare gradualmente l'interruttore di controllo vapore nella posizione . Fig. D-10.
- Una volta raggiunta la temperatura richiesta, interrompere il rilascio di vapore girando l'interruttore in senso orario verso la posizione 0. Prendere la tazza con la bevanda riscaldata.

PULIZIA E MANUTENZIONE, Fig. E



Pulire tutte le parti del dispositivo immediatamente dopo l'uso.

- Scollegare il dispositivo e lasciarlo raffreddare completamente. Lavare i filtri , , il portafiltro , il misurino , il vassoio e la griglia vassoio con acqua calda e detersivo. **Non è possibile lavare le parti della macchina da caffè in lavastoviglie.**

- Asciugare il corpo del dispositivo con un panno umido.









• Non immergere mai il dispositivo nell'acqua per evitare scosse elettriche.

- Dopo la pulizia, asciugare accuratamente tutte le parti del dispositivo.

PULIZIA DEL TUBO VAPORE, Fig. E -1

Pulire il tubo del vapore dopo ogni utilizzo.

- Collocare un contenitore vuoto sotto il pulsante del tubo di vapore  da premere. Girare gradualmente l'interruttore di controllo vapore verso la posizione  e premere il pulsante . Drenare l'acqua per circa 30 secondi, quindi premere nuovamente il pulsante . Girare l'interruttore in posizione 0.
- Premere il pulsante , quindi premere il pulsante , per spegnere la macchina da caffè o attendere il suo spegnimento automatico.
- Attendere alcuni minuti per il raffreddamento del tubo del vapore. Rimuovere l'ugello dal tubo di vapore girandolo leggermente intorno all'asse. Lavare con acqua calda e asciugare.
- Assicurarsi che tutte le aperture non siano ostruite, pulirle con un ago se necessario.
- Pulire il tubo con un panno morbido e asciutto.
- Installare l'ugello nel tubo. Assicurarsi che sia installato correttamente.

PULIZIA DELLA VASCHETTA DI RACCOLTA

Si consiglia di pulire periodicamente la vaschetta di raccolta. Far scorrere con cautela la vaschetta di raccolta. Rimuovere la griglia. Rimuovere il liquido accumulato. Risciacquare la griglia e il vassoio con acqua calda e detersivo. Pulire con un panno asciutto e rimettere la vaschetta di raccolta con griglia nella macchina per il caffè.

PULIZIA FILTRI E PORTAFILTRO

Si consiglia di pulire i filtri circa ogni 300 tazze di caffè. Rimuovere il filtro dal portafiltro. Lavare con acqua calda, strofinandola con uno spazzolino. Assicurarsi che tutte le











aperture nei filtri e nel portafiltro non siano ostruite. Se necessario, pulirli con un ago, fig. E-3. **Non lavarli in lavastoviglie.**

PULIZIA FILTRO A RETE BOLLITORE, Fig. E-2

Si consiglia di pulire il filtro a rete del bollitore una volta all'anno. Scollegare il dispositivo e lasciarlo raffreddare completamente. Svitare con un cacciavite la vite che fissa il filtro a rete dell'espresso. Pulire la superficie del bollitore con un panno umido. Lavare la retina con acqua calda, strofinandola con uno spazzolino. Assicurarsi che i fori non siano ostruiti. Se necessario, pulirli con un ago. Rimettere la retina a posto.

RIMOZIONE DEL CALCARE

Si consiglia di pulire la macchina da caffè dal calcare circa ogni 300 tazze di caffè. Si consiglia di utilizzare detersivi speciali per la pulizia delle macchine per caffè espresso.

- Riempire il serbatoio dell'acqua con 0,5 l di acqua pulita. Aggiungere quindi, secondo le istruzioni, la quantità di detersivo necessaria per le macchine da caffè. E' possibile utilizzare anche acido citrico. Per far ciò, è necessario mescolare 0,5 l. di acqua e 2 cucchiaini di acido citrico. Il liquido risultante deve essere versato nel serbatoio dell'acqua. Installare il portafiltro (senza caffè) e collocare un contenitore sotto il beccuccio del portafiltro. Collegare il dispositivo.
- Premere il pulsante , si accenderà l'indicatore rosso. Premere il pulsante . La pompa inizierà a pompare l'acqua. Quando l'acqua inizierà a scorrere dal beccuccio del portafiltro, premere nuovamente il pulsante . Accertarsi che il pulsante  non sia premuto. Attendere che l'acqua si riscaldi, si accenderà l'indicatore verde .
- Premere il pulsante . L'acqua inizierà a scorrere dall'uscita del caffè. Quando l'acqua ha raggiunto circa 60 ml, premere nuovamente il pulsante . Attendere 5-10 secondi.
- Premere il pulsante  e attendere l'accensione dell'indicatore giallo. Girare gradualmente l'interruttore di controllo vapore in direzione antioraria verso la posizione  per circa 2 minuti, per il rilascio del vapore, quindi riportare l'interruttore in posizione 0.
- Premere il pulsante  per spegnere la macchina da caffè. Lasciare la soluzione nella macchina da caffè per 15 minuti.
- Ripetere tre volte i passi da 2 a 5.
- Per rimuovere la soluzione residua e il calcare, rimuovere e risciacquare il serbatoio dell'acqua, riempirlo con acqua pulita e reinstallarlo.
- Ripetere i passi da 2 a 5, fino a svuotare completamente il serbatoio dell'acqua.

POSSIBILI PROBLEMI E SOLUZIONI

Possibile problema	Causa possibile	Soluzioni
Il dispositivo non si accende	Nessuna tensione nella presa.	Scollegare il dispositivo e attendere fino al recupero della tensione.
Il caffè non viene erogato dal beccuccio del portafiltro	Acqua nel serbatoio insufficiente I beccucci del portafiltro sono tappati. Il filtro è tappato. Il serbatoio dell'acqua non è installato correttamente.	Aggiungere la quantità di acqua richiesta nel serbatoio. Pulire il portafiltro secondo le istruzioni. Accertarsi che il serbatoio dell'acqua sia installato correttamente.
L'espresso fuoriesce dai bordi del portafiltro, ma non viene erogato dai fori	Il portafiltro non è installato correttamente. Il filtro o i fori del portafiltro sono tappati.	Installare il supporto del filtro correttamente. Pulire il portafiltro e il filtro.
L'espresso è freddo	La macchina da caffè non ha riscaldato e, quando viene colato il caffè, l'indicatore lampeggia e non è sempre acceso. La macchina da caffè e le tazze non sono pre-riscaldate.	Attendere fino a quando l'indicatore non smette di lampeggiare e inizia a restare sempre acceso. Pre-riscaldare la macchina da caffè e le tazze.
Rumore pompa	Non c'è abbastanza acqua nel serbatoio. Il serbatoio dell'acqua non è correttamente installato.	Aggiungere la quantità di acqua richiesta all'interno del serbatoio, al di sopra del MIN. Accertarsi che il serbatoio dell'acqua sia installato correttamente.
Schiuma leggera sul caffè / il caffè viene erogato velocemente	Il caffè macinato è poco pressato. Caffè insufficiente. Il caffè è macinato in modo grossolano.	Pressare di più il caffè. Aumentare la quantità di caffè macinato. Usare caffè macinato più fine.
Schiuma scura sul caffè / il caffè viene erogato lentamente	Il caffè macinato è troppo pressato. Troppo caffè. La maglia o filtro del bollitore sono tappati. Il caffè è macinato molto fine.	Non pressare troppo il caffè. Ridurre la quantità di caffè. Pulire la maglia o il filtro del bollitore. Usare caffè con una macinatura per macchine da caffè espresso.
Durante la preparazione del cappuccino, la schiuma di latte è poca.	Il latte è caldo. L'ugello del vapore è tappato.	Usare soltanto latte freddo di frigorifero. Pulire il tubo e l'ugello del vapore.

SPECIFICHE

MODELLO	EM1500 / EM1505
Consumo di energia, W	Max 1100
Tensione nominale	220-240 V~ ; 50/60 Hz
Temperatura di deposito e di trasporto	da -25°C fino a +35°C
Temperatura di funzionamento	da +5°C fino a +35°C
Requisiti di umidità per trasporto, stoccaggio e funzionamento	15-75% (senza condensa)
Classe di protezione	I
Dimensioni, mm	190×300×315 / 201×290×309
Peso, kg	3,2 / 3,58

*Il prodotto dev'essere conservato in un luogo asciutto, ventilato, a una temperatura di almeno -25°C.

CERTIFICAZIONE DEI PRODOTTI

Per informazioni sulla certificazione del prodotto, vedere <http://www.oursson.com> o richiedere una copia al rivenditore.



ASSISTENZA

OURSSON AG si congratula per la scelta dei nostri prodotti. Abbiamo fatto il possibile affinché questi prodotti possano rispondere alle esigenze dei clienti e affinché la qualità corrisponda ai migliori standard mondiali. Se il prodotto di marca OURSSON necessita di manutenzione, contattare uno dei centri di assistenza autorizzati (di seguito ASC). Sul sito web www.oursson.com è presente un elenco completo di ASC, con il rispettivo indirizzo.

Obblighi di garanzia OURSSON AG:

1. Gli obblighi di garanzia di OURSSON AG, in particolare del centro assistenza OURSSON AG, si applicano solo ai modelli progettati da OURSSON AG per la produzione o la fornitura e la vendita nel Paese in cui è disponibile il servizio di garanzia, ai modelli acquistati in detto Paese, certificati per la conformità agli standard nazionali e dotati di marcatura ufficiale di conformità.
2. Gli obblighi di garanzia di OURSSON AG sono regolamentati dalla legge sulla tutela dei diritti del consumatore e dalle leggi del Paese in cui vengono forniti e solo quando il prodotto è utilizzato esclusivamente a fini personali, familiari o domestici. Gli obblighi di garanzia di OURSSON AG non si applicano all'uso dei prodotti per fini commerciali o in relazione all'acquisizione di beni per soddisfare le esigenze di aziende, istituzioni e organizzazioni.
3. OURSSON AG stabilisce i seguenti termini d'uso e periodi di garanzia per i propri prodotti:

Nome del prodotto	Termini d'uso, mesi	Periodo di garanzia, mesi
Forni a microonde macchine per il pane, piani cottura a induzione Robot multifunzione (multicooker), robot da cucina, bollitori elettrici, griglie elettriche, miscelatori manuali, mixer manuali, tritacarne, miscelatori, tostapane, termos, tostapane, spremiagrumi, pentole a vapore, caffettiere, tritatutto, congelatori, frigoriferi, macchine del caffè automatiche, montalatte Balance da cucina	60	24

4. Gli obblighi di garanzia di OURSSON AG non si applicano ai seguenti prodotti, considerando la loro sostituzione non relacionada allo smontaggio del prodotto:
 - Batterie.
 - Custodie, cinghie, cavi per il trasporto, accessori di montaggio, strumenti, documentazione allegata al prodotto.
5. La garanzia non copre i difetti causati da violazione delle norme di utilizzo, conservazione o trasporto dei prodotti, azioni da parte di terzi o cause di forza maggiore, inclusi

ma non limitati a, i seguenti casi:

- Se il difetto è causato da una gestione negligente, dall'uso per altri fini, dalla violazione delle condizioni e delle norme di funzionamento stabilite nel manuale di istruzioni, compresi l'esposizione ad alte o basse temperature, ad elevata umidità o a polvere, le tracce di apertura e/o di riparazione dell'apparecchio in forma autonoma, dalla mancata corrispondenza agli standard nazionali della rete di alimentazione elettrica, dall'ingresso di liquidi, insetti o altri oggetti estranei così come di sostanze all'interno del dispositivo, nonché dall'utilizzo a prolungato del prodotto in modalità operative estreme.
 - Se il difetto del prodotto è il risultato di tentativi non autorizzati di testare il prodotto o di apportare modifiche alla struttura o ai programmi software, comprese le riparazioni o la manutenzione in centri di assistenza non autorizzati.
 - Se il difetto del prodotto è il risultato di un uso non conforme e/o di attrezzature, accessori, ricambi, batterie di bassa qualità.
 - Se il difetto del prodotto è associato all'uso in combinazione con attrezzature aggiuntive (accessori), diverse da quelle raccomandate da OURSSON AG, per l'utilizzo con questo prodotto. OURSSON AG non è responsabile della qualità delle attrezzature aggiuntive (accessori) realizzate da terzi, della qualità dei suoi prodotti associati a tali attrezzature, nonché della qualità delle apparecchiature aggiuntive di OURSSON AG quando impiegate insieme a prodotti di altri produttori.
6. I difetti del prodotto rilevati durante il ciclo di vita del prodotto vengono risolti dai centri assistenza autorizzati (ASC). Durante il periodo di garanzia, l'eliminazione di difetti viene effettuata gratuitamente, a fronte della presentazione del certificato originale di garanzia e dei documenti che confermano l'avvenuto contratto di acquisto e la data. In assenza di tali documenti il periodo di garanzia è calcolato a partire dalla data di produzione dei prodotti. Si prega di considerare che:
 - Configurazione e installazione (montaggio, collegamento, ecc.) del prodotto, descritte nella documentazione allegata ad esso, non rientrano nella garanzia OURSSON AG e possono essere eseguite dall'utente o, a pagamento, dagli specialisti della maggior parte dei centri assistenza autorizzati.
 - Gli interventi di manutenzione del prodotto (pulizia e lubrificazione delle parti mobili, sostituzione dei materiali di consumo e delle forniture, ecc.) sono eseguiti a pagamento.
 7. OURSSON AG non è responsabile dei danni causati direttamente o indirettamente dai prodotti a persone, animali, proprietà, se tali danni si sono verificati in conseguenza di inosservanza di norme e condizioni d'uso, conservazione, trasporto o installazione del prodotto, di azioni intenzionali o negligenti da parte del consumatore o di terzi.
 8. In nessuna circostanza OURSSON AG è responsabile di

- perdite o danni accidentali, indiretti o consequenziali, inclusi di ma non limitati a: perdita di profitti, danni causati da interruzioni delle attività commerciali, industriali o altre, derivanti dall'uso o dall'incapacità d'uso del prodotto.
9. Al fine del miglioramento continuo dei prodotti, gli elementi di design e alcune specifiche tecniche sono soggetti a cambiamenti senza previa notifica del produttore.

Utilizzo del prodotto oltre i termini d'uso (durata di vita utile):

1. La durata di vita utile prevista da OURSSON AG per questo prodotto si applica a prodotti utilizzati esclusivamente per fini personali, familiari o domestici e utilizzati correttamente dal consumatore, che osserva altresì le corrette condizioni di conservazione e trasporto dei prodotti. In condizioni di corretto maneggiamento del prodotto e in conformità alle norme di funzionamento, la durata di vita utile effettiva può superare quella stabilita da OURSSON AG.
2. Al termine della durata di vita utile del prodotto è necessario contattare un centro di assistenza autorizzato per eseguire una manutenzione preventiva del prodotto e determinare l'adeguatezza ad un uso successivo. Gli interventi di manutenzione preventiva dei prodotti possono essere eseguiti anche dai centri assistenza a pagamento.
3. OURSSON AG sconsiglia l'uso del presente prodotto oltre il termine della durata di vita utile, in assenza di manutenzione preventiva da parte di un centro assistenza autorizzato, poiché in questo caso il prodotto potrebbe risultare pericoloso per la vita, la salute o la proprietà del consumatore. 

Riciclaggio e smaltimento del prodotto

Questo apparecchio è conforme alla Direttiva europea 2002/96/CE sulle Apparecchiature elettriche ed elettroniche - RAEE.

Dopo il termine della durata di vita utile, non è possibile smaltire il prodotto fra i normali rifiuti domestici. Piuttosto, il prodotto deve essere depositato presso un apposito centro di riciclaggio per apparecchiature elettriche ed elettroniche, per un corretto trattamento e smaltimento in conformità alle

leggi federali o locali. Uno smaltimento corretto del prodotto contribuisce a preservare le risorse naturali e ad evitare che il prodotto possa danneggiare l'ambiente e la salute umana. Per maggiori informazioni sui centri di raccolta e riciclaggio del prodotto, contattare le autorità municipali locali o le aziende per lo smaltimento dei rifiuti domestici.

Data di produzione

Ciascun prodotto ha un numero di serie unico, in forma di codice alfanumerico ed è duplicato con un codice a barre che contiene le seguenti informazioni: nome del gruppo di prodotti, data di produzione, numero di serie del prodotto. Il numero di serie si trova sulla parte posteriore del prodotto, sulla confezione e sulla scheda del prodotto.



- ❶ Le prime due lettere: corrispondenza con il gruppo di prodotto (Macchine del caffè – EM).
- ❷ Le prime due cifre – anno di produzione.
- ❸ Le successive due cifre – mese di produzione.
- ❹ Le ultime due cifre – numero di serie del prodotto.

Per evitare incomprensioni, si consiglia di leggere attentamente il manuale d'istruzioni e gli obblighi di garanzia. Controllare la correttezza della scheda di garanzia. La scheda di garanzia è valida solo se quanto segue viene indicato correttamente e chiaramente: modello, numero di serie, data di acquisto, timbro, firma dell'acquirente. Il numero di serie e il modello del dispositivo devono essere gli stessi della scheda di garanzia. Se queste condizioni non sono soddisfatte o i dati specificati nella scheda di garanzia sono stati modificati, la scheda di garanzia non è valida.

oursson

Per domande o problemi con i prodotti OURSSON AG – inviare un'e-mail a: support@oursson.com

Questo manuale è tutelato dalla normativa internazionale e UE sui diritti d'autore. Qualsiasi uso non autorizzato delle istruzioni, incluso di, ma non limitato a, riproduzione, stampa e distribuzione, comporta l'applicazione di responsabilità civile e penale.

Informazioni di contatto:

1. Produttore - OURSSON AG (Orson AG), Rue du Grand-Chêne 5, 1003 Lausanne, Svizzera.
2. Le informazioni sulla certificazione dei prodotti sono disponibili sul sito web www.oursson.com

OURSSON AG
Fabbricato in Cina



DROŠĪBAS NORĀDĪJUMI, att A



Bīstamības simbols

Atgādinājums lietotājam par augstspriegumu.



Brīdinājuma simbols

Atgādinājums lietotājam, ka ierīce jālieto atbilstoši norādījumiem.



Apdedzināšanās riska simbols

Atgādinājums lietotājam par augstu temperatūru.

Izmantojot elektroierīces, ievērojiet šādus piesardzības pasākumus:

- Izmantojiet ierīci atbilstoši šai lietošanas pamācībai.
- Uzstādi ierīci uz stabilas virsmas.
- Izmantojiet tikai izstrādājuma komplektācijā iekļautos piederumus.



- Lai neizraisītu elektriskās strāvas triecienu, negremdējiet barošanas kabeli ūdenī vai citā šķidrumā. Ja ierīcē tomēr iekļuvis ūdens, sazinieties ar OURSSON AG pilnvarotu apkopes centru (PAC).

- Barošanai izmantojiet elektrotīklu ar atbilstošiem parametriem.
- Nelietojiet ierīci vietās, kur gaisā var būt uzliesmojošu vielu garaiņi.



- Nekad nemēģiniet pats atvērt ierīci, jo šāda rīcība var izraisīt elektriskās strāvas triecienu vai izstrādājuma nepareizu darbību, kā arī ražotāja garantijas anulēšanu. Par remontu un apkopi sazinieties tikai ar pilnvarotiem apkopes centriem, kas veic OURSSON preču zīmes izstrādājumu remontu.

- Ja ierīce tiek pārvietota no vēsas vietas uz siltu vai pretēji, pirms lietošanas to izsaiņojiet un neieslēdzot nogaidiet 1–2 stundas.



- Lai neizraisītu elektriskās strāvas triecienu, neiegremdējiet visu izstrādājumu vai vadus ūdenī.

- Lietojot ierīci bērnu tuvumā, rīkojieties īpaši uzmanīgi un piesardzīgi.



- Nepieskarieties ierīces sakarsētajām daļām, jo var tikt gūti apdegumi.

- Lai nepieļautu traumu gūšanas risku, ar nolūku ir nodrošināts salīdzinoši īss barošanas kabelis.
- Nepieļaujiet, lai kabelis nokarātos pār asām galda malām, kā arī nokļūtu saskarē ar karstām virsmām.
- Nepievienojiet šo ierīci elektrotīklam, kuram jau ir pievienotas citas ierīces. Pretējā gadījumā ierīce var nedarboties pareizi.
- Neuzstādi ierīci blakus gāzes plītim, elektriskajām plītim un cepeškrāsnīm.
- Pēc ierīces lietošanas neaizmirstiet to atvienot no elektrotīkla.
- Sargājiet ierīci no triecieniem un nokrišanas, vibrācijas un citas mehāniskas iedarbības.



- Pirms ierīces tīrīšanas vai piederumu maiņas noteikti atvienojiet ierīci no elektrotīkla.
- Neizmantojiet ierīci ārpus telpām.
- Šo ierīci nav paredzēts izmantot personām (tostarp bērniem) ar ierobežotām fiziskām, sensorām vai garīgām spējām vai personām bez pieredzes vai zināšanām. Šādas personas ierīci drīkst izmantot tikai tad, ja ir atbildīga par viņu drošību, vai tad, ja ir saņēmušas norādījumus par ierīces drošu izmantošanu. Neļaujiet bērniem rotaļāties ar šo izstrādājumu.
- Šis izstrādājums ir paredzēts izmantošanai tikai mājās.
- Ja barošanas kabelis ir bojāts, tā nomaina ir jāveic OURSSON AG pilnvarotā apkopes centra (PAC) speciālistam, lai novērstu bīstamību.
- Izmantojiet tikai izstrādājuma komplektācijā iekļautos piederumus.
- Ierīces tīrīšanā neizmantojiet abrazīvus un organiskus tīrīšanas līdzekļus (spirtu, benzīnu u. c.). Tīrot ierīci, var izmantot nedaudz neitrāla tīrīšanas līdzekļa.

IETEIKUMI

- Pirms šīs ierīces izmantošanas, lūdzu, izlasiet lietošanas pamācību. Pēc izlasīšanas saglabājiet pamācību turpmākai lietošanai.
- Visos šajā rokasgrāmatā ietvertajos attēlos ir parādīts shematisks reālu priekšmetu attēlojums, kas var atšķirties no faktiskajiem attēliem.
- Ierīce jānovieto uz gludas horizontālas virsmas, 15–20 cm attālumā no sienas vai mēbelēm un 10 cm attālumā no virsmas malas.
 - Ierīce lietošanas laikā sakarst. Nepieskarieties ierīces sakarsētajām daļām. Esiet piesardzīgi, lai neapdedzinātos ar tvaiku vai karstu ūdeni.
- Pagatavojot kafiju, neizmēģiniet filtru.



Nelietojiet šo ierīci ar spēku, jo lietotāja kļūdas dēļ var rasties izstrādājuma bojājumi.

IZSTRĀDĀJUMA KOMPLEKTĀCIJA, att B.

- 1 Kafijas automāts, 1 gab.
- 2 Maltas kafijas filtrs vienai krūzītei, 7 g 1 gab.
- 3 Filtra turētājs, 1 gab.



- 4 Maltas kafijas filtrs divām krūzītēm, 14 g 1 gab.
- 5 Mērkarote 1 gab.
- Lietošanas pamācība, 1 gab.

KONSTRUKCIJAS ELEMENTI, att. C



- 1 Krūzīšu turētājs
- 2 Termometrs
- 3 Vadības panelis
- 4 Ūdens tvertnes vāks
- 5 Ūdens tvertne, 1,25 l.
- 6 Tvaika vadības slēdzis
- 7 Tvaika caurule
- 8 Kafijas pagatavošanas ierīce
- 9 Šķidrumu savākšanas paplātes režģis
- 10 Šķidrumu savākšanas paplāte
- 11 Kafijas izplūdes vieta

LIETOŠANA

Vadības panelis, att. C-3

-  - Tvaika poga ar dzeltenas krāsas gaismas indikatoru
-  - Kafijas pagatavošanas poga ar zaļas krāsas gaismas indikatoru
-  - Ieslēgšanas/izslēgšanas poga (ON/OFF) ar sarkanās krāsas gaismas indikatoru



Tvaika vadības slēdzis, att. C-6

-  - OFF (Izslēgts)
-  - Tvaika pievade





Sagatavošanās lietošanai



Pirms pirmās lietošanas reizes noslaukiet ierīces korpusu 1 ar mīkstu sausu drānu. Izņemiet sprauslu no tvaika caurules, nedaudz pagriežot to ap savu asi. Mazgājiet to siltā ūdenī un noslaukiet sausu. Mazgājiet ūdens tvertni, tvertnes vāku, filtrus 2 un 4 filtra turētāju 3, mērkaroti 5, šķidrumu savākšanas paplāti un šķidrumu savākšanas paplātes režģi ar siltu ūdeni un mazgāšanas līdzekli. Nosusiniet visas daļas. Pirms salikt vai izjaukt ierīci, pārliedzinieties, vai tā ir atvienota no elektrotīkla.

Pirms pirmās kafijas automāta izmantošanas reizes iztīriet visu sistēmu; izlaidiet cauri sistēmai 350-400 ml ūdens, neieberot kafiju. Atveriet vāku un iepildiet tvertnē ūdeni līdz atzīmei MAX (Maks.). Izmantojiet tikai tīru ūdeni istabas temperatūrā (25 °C). Pieslēdziet ierīci elektrotīklam.

 Pirms ieslēgt kafijas automātu, pārbaudiet, vai tvaika vadības slēdzis ir stāvoklī 0 (Izslēgts) un nav nospiesta poga  un .

Ievietojiet filtra turētāju (bez kafijas); att. D-4. Nospiediet pogu ; iedegsies sarkanās krāsas indikators. Novietojiet krūzīti zem filtra turētāja atveres.

Nospiediet pogu . Sūknis sāks sūknēt ūdeni. Kad pa filtra turētāja atveri sāks plūst ūdens, vēlreiz nospiediet pogu . Pārbaudiet, vai nav nospiesta poga . Uzgaidiet, līdz sakarst ūdens un iedegas zaļas krāsas indikators . Tas nozīmēs, ka ierīce ir gatava lietošanai.

Nospiediet pogu . Pa kafijas izplūdes atveri sāks plūst ūdens. Kad ūdens plūdis jau aptuveni vienu minūti, vēlreiz nospiediet pogu . Atkārtojiet veiktās darbības vairākas reizes. Ļaujiet ierīcei atdzist.



PIEZĪME

- Darbības ciklu starplaikā zaļās krāsas indikators var izslēgties. Tas nozīmē, ka notiek karsēšana. Uzgaidiet, līdz ierīce ir gatava lietošanai.
- Pirmās ūdens sūknēšanas laikā var būt dzirdams troksnis. Tā ir parasta parādība, jo no ierīces izplūst gaiss. Pēc aptuveni 20 sekundēm troksnis vairs nebūs dzirdams.

DARBĪBU SECĪBA

1. Atveriet tvertnes vāku, att. D-2. Izņemiet ūdens tvertni, velkot to uz augšu; iepildiet ūdeni līdz atzīmei MAX (Maks.). Ūdeni ir iespējams papildināt arī, neizņemot tvertni, att. D-1. Izmantojiet tikai tīru negāzētu ūdeni istabas temperatūrā (25 °C). Nelietojiet citus šķidrumus, piemēram, karstu ūdeni vai pienu. Citādi var rasties kafijas automāta bojājumi.

 Neieslēdziet ierīci, kad ūdens tvertne ir tukša. Pārbaudiet, vai tvertnē ir pietiekami daudz ūdens (līmenis pārsniedz atzīmi MIN (Min)).





2. Pieslēdziet ierīci elektrotīklam. Nospiediet pogu ; iedegsies sarkanās krāsas .

PIEZĪME

Ūdens iedobumā zem tvertnes neliecina par ierīces darbības kļūmi. Regulāri iztīriet šo nodalījumu ar tīru sūkli.

 Ierīcei darbojoties, krūzīšu turētājs tiek sakarsēts. Novietojiet krūzītes uz turētāja.





3. Ievietojiet filtra turētāju vienai vai divām krūzītēm domātu maltas kafijas filtru. Pārbaudiet, vai filtrs ir ievietots pareizi. Šai nolūkā pagrieziet to nedaudz pa labi vai pa kreisi tā, lai filtra rievas sakrīt ar turētāja rievām; att. D-3.
4. Ievietojiet filtra turētāju kafijas pagatavošanas ierīcē. Turot filtru aiz roktura kreisajā pusē, novietojiet to zem kafijas pagatavošanas ierīces, tad ievietojiet filtru un grieziet rokturi pa labi līdz fiksācijai. Att. D-4.
5. Lai pagatavotu espresso, nepieciešams iesildīt ierīci un filtra turētāju. Nospiediet pogu . Sūknis sāks sūknēt ūdeni. Kad pa kafijas izplūdes atveri sāks

plūst ūdens, vēlreiz nospiediet pogu . Uzgaidiet, līdz sakarst ūdens un iedegas zaļas krāsas indikators . Nospiediet pogu . Pa kafijas izplūdes atveri sāks plūst ūdens. Kad ūdens plūdis jau aptuveni 20 sekundes, vēlreiz nospiediet pogu . Dariet to tikai pirmajai kafijas porcijai.

6. Kad ūdens izplūdis, noņemiet filtra turētāju, pagriežot to pa kreisi.
7. Izmantojot mērkaroti, attiecīgajā filtrā iepildiet 1-1,5 ēdamkarotes maltas kafijas (apt. 7g) vienai krūzītei kafijas vai divas karotes kafijas divām krūzītēm kafijas (apt. 14 g); att. D-5. Ar otru mērkarotes galu, piespiediet iebērto kafiju; att. D-6. Notīriet atlikušo kafiju no filtra turētāja malām.



Jo stingrāk tiks piespiesta kafija, jo tumšāka tā būs pagatavota, un pretēji.

8. Ievietojiet filtra turētāju kafijas pagatavošanas ierīcē. D-4.
9. Paņemiet vienu vai divas iepriekš sasildītās krūzītes un novietojiet tās zem filtra turētāja atveres; att. D-7.
10. Pārbaudiet, vai ir iededzies zaļas krāsas indikators  un nav nospiesta poga , tad nospiediet pogu , lai pagatavotu kafiju. No kafijas izvades atveres krūzītē sāks tecēt kafija. Kad nepieciešamais daudzums kafijas iepildīts, vēlreiz nospiediet pogu .
11. Noņemiet filtra turētāju un notīriet no tā maltās kafijas pārpalikumu.







Iztīriet filtru pēc katras ierīces lietošanas reizes.

PIEZĪME

- Lai izņemtu filtru no turētāja, var izmantot mērkaroti vai kādu citu filtru; att. D-8.

KAPUČINO PAGATAVOŠANA

1. Paņemiet lielu krūzi kapučino pagatavošanai un pagatavojiet kafiju saskaņā ar 1.–10. darbību.
2. Nospiediet pogu  un uzgaidiet, līdz iedegas dzeltenas krāsas indikators . Griežiet tvaika vadības slēdzi pretēji pulksteņrādītāju kustības virzienam līdz stāvoklim ; att. D-10, uz 10–15 s, lai ieslēgtu tvaiku, un tad pagriežiet slēdzi atpakaļ stāvoklī .



Uzmanīgi griežiet tvaika vadības slēdzi.



Kad no caurules izplūst tvaiks, var nedaudz izšakstīties karsts ūdens. Caurule kļūst ļoti karsta. Nepieskarieties tai ar kailām rokām.

3. Paņemiet atsevišķu trauku un iepildiet tajā aptuveni 90–100 ml piena vienai porcijai kapučino. Ņemiet

vērā, ka piena sagatavošanas laikā tā apjoms palielināsies 2–3 reizes.

Pienam jābūt atdzesētam.

4. Novietojiet trauku ar pienu zem caurules, lai pagatavotu kapučino; att. D-11.
5. Iegremdējiet cauruli pienā aptuveni 2 cm dziļi un griežiet tvaika vadības slēdzi pretēji pulksteņrādītāju kustības virzienam līdz stāvoklim  (uz aptuveni 1-1,5 min). Piena apjoms palielināsies, un tas tiks saputots.



Maksimālais ieteicamais tvaika lietošanas laiks nedrīkst pārsniegt 1,5 min.

6. Kad piena apjoms dubultoies, turpiniet to karsēt. Ideālā temperatūra ir 60°C. Kad vajadzīgā temperatūra sasniegta, apturiet tvaika izplūdi, griežot slēdzi pulksteņrādītāju kustības virzienā līdz stāvoklim .
7. Iepildiet saputoto pienu krūzītē ar kafiju. Ja nepieciešams, pievienojiet cukuru pēc garšas, un pārkaisiet putas ar kakao pulveri vai šokolādi.







PIEZĪME

Ja pēc piena saputošanas vēlaties pagatavot kafiju, nepieciešams atdzesēt ūdens karsētāju, citādi kafija sadegs.





Pēc katras automāta lietošanas notīriet tvaika cauruli. Izpildiet norādījumus, lai izvairītos no apdedzināšanās.

Ūdens karsēšana (tējai un citiem dzērieniem)

1. Pieslēdziet ierīci elektrotīklam. Nospiediet pogu , lai ieslēgtu kafijas automātu; iedegsies sarkanas krāsas indikators.
2. Pārbaudiet, vai nav nospiesta poga , tad nospiediet pogu . Sūknis sāks sūknēt ūdeni. Kad pa kafijas izplūdes atveri sāks plūst ūdens, vēlreiz nospiediet pogu .
3. Nospiediet pogu  un uzgaidiet, līdz iedegas tvaika dzeltenas krāsas indikators . Tas nozīmē, ka ūdens karsētājs sasniedzis vajadzīgo temperatūru.
4. Paņemiet trauku vai krūzīti ar šķidrumu, kas jāsakarsē. Novietojiet krūzīti zem tvaika caurules. Iegremdējiet cauruli šķidrumā aptuveni 2 cm dziļi.



Kad no caurules izplūst tvaiks, var nedaudz izšakstīties karsts ūdens. Turklāt caurule kļūst ļoti karsta. Nepieskarieties tai ar kailām rokām.

5. Pakāpeniski pagriežiet tvaika vadības slēdzi stāvoklī . Att. D-10.
6. Kad vajadzīgā temperatūra sasniegta, apturiet tvaika izplūdi, griežot slēdzi pulksteņrādītāju kustības virzienā līdz stāvoklim . Paņemiet krūzīti ar sakarsēto šķidrumu.

TĪRĪŠANA UN APKOPE, E att.



• Uzreiz pēc lietošanas notīriet visas ierīces daļas.

• Atvienojiet ierīci no elektrotīkla un ļaujiet tai pilnībā atdzist. Mazgājiet filtrus ②, ④, filtra turētāju ③, mērkaroti ⑤, šķidrumu savākšanas paplāti un šķidrumu savākšanas paplātes režģi ar siltu ūdeni un mazgāšanas līdzekli. **Nemazgājiet kafijas automāta daļas trauku mazgājamā mašīnā.**

• Noslaukiet ierīces korpusu ar mitru drānu.



• Lai izvairītos no elektriskās strāvas trieciena, nekādā gadījumā neiegremdējiet ierīces korpusu ūdenī.

• Pēc tīrīšanas rūpīgi nosusiniet visus ierīces elementus.

TVAIKA CAURULES TĪRĪŠANA, att. E-1

Pēc katras automāta lietošanas notīriet tvaika cauruli.

1. Novietojiet zem tvaika caurules tukšu trauku; nospiediet pogu . Pakāpeniski grieziet tvaika vadības slēdzi pretēji pulksteņrādītāju kustības virzienam līdz stāvoklim un nospiediet pogu . Ļaujiet ūdenim plūst aptuveni 30 sekundes, tad vēlreiz nospiediet pogu . Pagrieziet slēdzi stāvoklī 0.
2. Nospiediet pogu , tad nospiediet pogu , lai izslēgtu kafijas automātu, vai uzgaidiet, līdz tas izslēdzas automātiski.
3. Uzgaidiet dažas minūtes, līdz tvaika caurule atdziest. Izņemiet sprauslu no tvaika caurules, nedaudz pagriežot to ap savu asi. Mazgājiet to siltā ūdenī un noslaukiet sausu.
4. Pārbaudiet, vai nav aizsērējušas atveres; ja nepieciešams, iztīriet tās ar adatu.
5. Noslaukiet cauruli ar sausu, mīkstu drānu.
6. Uzstādiet atpakaļ uz caurules sprauslu. Pārbaudiet, vai filtrs ir ievietots pareizi.

ŠĶIDRUMU SAVĀKŠANAS PAPLĀTES TĪRĪŠANA

Ieteicams regulāri iztīrīt šķidrumu savākšanas paplāti. Uzmanīgi pabīdīet šķidrumu savākšanas paplāti. Noņemiet režģi. Izlejiet uzkrājušos šķidrumu. Noskalojiet režģi un paplāti ar siltu ūdeni un tīrīšanas līdzekli. Noslaukiet šķidrumu savākšanas paplāti un režģi ar sausu drānu un ievietojiet atpakaļ kafijas automātā.

FILTRU UN FILTRA TURĒTĀJA TĪRĪŠANA

Ieteicams tīrīt filtrus aptuveni ik pēc 300 kafijas krūzīšu pagatavošanas. Izņemiet filtru no filtra turētāja. Izmazgājiet to ar karstu ūdeni un izslaukiet ar suku. Pārbaudiet,

vai filtru un filtra turētāja atveres nav aizsērējušas. Ja nepieciešams, iztīriet atveres ar adatu; att. E-3. **Nemazgājiet filtrus un filtra turētāju trauku mazgājamā mašīnā.**

ŪDENS KARSĒTĀJA SIETA TĪRĪŠANA, att. E-2

Ieteicams tīrīt ūdens karsētāja sietu reizi gadā. Atvienojiet ierīci no elektrotīkla un ļaujiet tai pilnībā atdzist. Izmantojot skrūvgriezi, izskrūvējiet skrūvi, kas nostiprina espresso ūdens karsētāja sietu. Noslaukiet ūdens karsētāja virsmu ar mitru drānu. Izmazgājiet sietu ar karstu ūdeni un izslaukiet ar suku. Pārliecinieties, vai atveres nav aizsērējušas. Ja nepieciešams, iztīriet atveres ar adatu. Uzstādiet sietu atpakaļ.

KATLAKMENS NOTĪRĪŠANA

Ieteicams notīrīt katlakmeni aptuveni ik pēc 300 kafijas krūzīšu pagatavošanas. Espresso kafijas automātu tīrīšanai lietojiet īpašus mazgāšanas līdzekļus.

1. Lepildiet ūdens tvertnē 0,5 l tīra ūdens. Pēc tam, saskaņā ar norādījumiem, pievienojiet nepieciešamo daudzumu kafijas automātu tīrīšanas līdzekļa. Varat izmantot arī citronskābi. Ielaujiet 0,5 l ūdenī divas ēdamkarotes citronskābes. Maisījums jāiepilda ūdens tvertnē. Uzstādiet filtra turētāju (bez kafijas) un novietojiet zem filtra turētāja atveres jebkādu trauku. Pieslēdziet ierīci elektrotīklam.
2. Nospiediet pogu ; iedegsies sarkanas krāsas indikators. Nospiediet pogu . Sūknis sāks sūknēt ūdeni. Kad pa kafijas izplūdes atveri sāks plūst ūdens, vēlreiz nospiediet pogu . Pārbaudiet, vai nav nospiesta poga . Uzgaidiet, līdz sarakst ūdens un iedegas zaļas krāsas indikators .
3. Nospiediet pogu . Pa kafijas izplūdes atveri sāks izplūst ūdens. Kad ūdens izplūst (aptuveni 60 ml), vēlreiz nospiediet pogu . Uzgaidiet 5–10 sekundes.
4. Nospiediet pogu un uzgaidiet, līdz iedegas dzeltenas krāsas indikators. Pakāpeniski grieziet tvaika vadības slēdzi pretēji pulksteņrādītāju kustības virzienam līdz stāvoklim uz aptuveni 2 minūtēm, lai izlaistu tvaiku, tad pagrieziet slēdzi atpakaļ stāvoklī 0.
5. Nospiediet pogu , lai izslēgtu kafijas automātu. Atstājiet šķidrumu kafijas automātā uz 15 minūtēm.
6. Trīs reizes atkārtojiet darbības no 2. līdz 5.
7. Lai izskalotu atlikušo šķidrumu un katlakmeni, izņemiet un izskalojiet ūdens tvertni, piepildiet to ar tīru ūdeni un ievietojiet atpakaļ kafijas automātā.
8. Atkārtojiet darbības no 2. līdz 5, līdz ūdens tvertne ir tukša.

IESPĒJAMĀS PROBLĒMAS UN RISINĀJUMI

Iespējamā problēma	Iespējamais iemesls	Risinājumi
Ierīci nevar ieslēgt.	Kontakligzdā nav sprieguma.	Atvienojiet ierīces barošanu un uzgaidiet, līdz atjaunojas energoapgāde.
No filtra turētāja atveres netek kafija.	Ūdens tvertnē nepietiek ūdens. Aizsērējušas filtra turētāja atveres. Aizsērējis filtrs. Pārbaudiet, vai ūdens tvertne ir uzstādīta pareizi.	Iepildiet tvertnē nepieciešamo ūdens daudzumu. Iztīriet filtra turētāju atbilstoši norādījumiem. Pārbaudiet, vai ūdens tvertne ir uzstādīta pareizi.
Espresso plūst pāri filtra turētāja malām, taču neizplūst pa atverēm.	Filtra turētājs nav uzstādīts pareizi. Aizsērējis filtrs vai filtra turētāja atveres.	Uzstādiet filtra turētāju pareizi. Iztīriet filtra turētāju un filtru.
Espresso ir auksts.	Kafijas automātam neizdevās iesilt, un, tekot kafijai; indikators nevis deg, bet gan mirgo. Kafijas automāts un krūzītes nav iesildītas.	Uzgaidiet, līdz indikators pārstāj mirgot un deg nepārtraukti. Iesildiet kafijas automātu un krūzītes.
Sūkņa troksnis.	Ūdens tvertnē nepietiek ūdens. Ūdens tvertne nav uzstādīta pareizi.	Iepildiet tvertnē nepieciešamo ūdens daudzumu; līmenim jāpārsniedz atzīme MIN (Min.). Pārbaudiet, vai ūdens tvertne ir uzstādīta pareizi.
Uz kafijas gaišas putas/kafija plūst ātri.	Maltā kafija nav pienācīgi saspiesta. Nepietiek kafijas. Kafijas malums ir par rupju.	Saspiediet kafiju stingrāk. Palieliniet maltās kafijas daudzumu. Izmantojiet smalkāk maltu kafiju.
Uz kafijas tumšas putas/kafija plūst lēni.	Maltā kafija ir pārāk saspiesta. Par daudz kafijas. Aizsērējis ūdens karsētāja siets vai filtrs. Kafijas malums ir pārāk smalks.	Nesaspiediet kafiju pārāk stipri. Samaziniet kafijas daudzumu. Iztīriet ūdens karsētāja sietu vai filtru. Izmantojiet kafiju, kuras malums piemērots espresso kafijas automātiem.
Pagatavojot kapučīno, slikti veidojas piena putas.	Piens ir silts. Aizsērējusi tvaika sprausla.	Izmantojiet tikai aukstu pienu no ledusskapja. Iztīriet tvaika cauruli un sprauslu.

TEHNISKIE DATI

MODELIS	EM1500 / EM1505
Enerģijas patēriņš, W	Maks. 1100
Nominālais spriegums	220–240 V~; 50/60 Hz
Uzglabāšanas un pārvadāšanas temperatūra	no -25°C līdz +35°C
Darba temperatūra	no +5°C līdz +35°C
Pārvietošanas, uzglabāšanas un lietošanas mitruma nosacījumi	15-75% (bez kondensācijas)
Aizsardzības klase	I
Izmēri, mm	190×300×315 / 201×290×309
Svars, kg	3,2 / 3,58

* Izstrādājums jāuzglabā sausā, vēdināmā vietā, kuras temperatūra nav zemāka par -25 °C.

IZSTRĀDĀJUMA CERTIFIKĀCIJA

Informāciju par izstrādājuma sertifikāciju skatiet vietnē <http://www.oursson.com> vai pieprasiet tirgotājam tās kopiju.



Remontu drīkst veikt tikai kvalificēts pilnvarota OURSSON AG apkopes centra speciālists.

APKOPE

Uzņēmums OURSSON AG ir jums ļoti pateicīgs par to, ka izvēlaties mūsu izstrādājumus. Mēs darām visu iespējamo, lai šie izstrādājumi būtu piemēroti jūsu vajadzībām un to kvalitāte atbilstu augstākajiem pasaules standartiem. Ja jūsu OURSSON zīmola izstrādājumam nepieciešama apkope, sazinieties ar pilnvarotu apkopes centru (tālāk tekstā — PAC). Visu PAC saraksts un precīzas centrus adreses ir norādītas tīmekļa vietnē www.oursson.com.

OURSSON AG garantijas saistības

- OURSSON AG garantijas saistības, kuru izpildi nodrošina OURSSON AG PAC, attiecas tikai uz modeļiem, ko OURSSON AG ir izstrādājis ražošanai vai piegādei un pārdošanai valstī, kurā tiek nodrošināta garantijas apkope, tad, ja izstrādājums ir pirktis šajā valstī, ja izstrādājuma atbilstību šīs valsts standartiem apstiprina attiecīgs sertifikāts un ja izstrādājums ir marķēts arī ar oficiālām atbilstības zīmēm.
- OURSSON AG garantijas saistības ir spēkā atbilstoši Patērētāju tiesību aizsardzības likumam, un šīs saistības reglamentē tās valsts tiesību akti, kurā ir paredzēta šo saistību izpilde; šīs garantijas saistības attiecas tikai uz izstrādājumiem, kas lietoti tikai personiskām, ģimenes vai mājsaimniecības vajadzībām. OURSSON AG garantijas saistības neattiecas uz preču lietošanu uzņēmējdarbības nolūkos vai saistībā ar preču iegādi uzņēmumu, iestāžu un organizāciju vajadzībām.

Izstrādājuma nosaukums	Lietošanas noteikumi, mēneši	Garantijas periods, mēneši
Mikroviļņu maizes cepšanas krāsnis, indukcijas plītis Daudzfunkcionālās plītis, virtuves kombaini, elektriskās tējkannas, elektriskie grili, rokas blenderi, rokas mikseri, gaļas maļamās mašīnas, blenderi, tosteri, karstā gaisa katli, sulu spiedes, tvaicētāji, kafijas automāti, kapājамie naži, saldētavas, ledusskapji, automātiskie kafijas aparāti, piena putotāji Virtuves sviri	60	24

- OURSSON AG saviem izstrādājumiem nosaka šādus lietošanas noteikumus un garantijas periodus:
- OURSSON AG garantijas saistības neattiecas uz turpmāk norādītajiem izstrādājumiem, ja to nomaina ir bijusi paredzēta un nav saistīta ar izstrādājumu izjaukšanu:
 - akumulatoriem.
 - futrājiem, siksnām, pārvietošanas auklām, montāžas piederumiem, instrumentiem, izstrādājuma komplektācijā iekļauto dokumentāciju.

- Garantija neattiecas uz bojājumiem, kas radušies izstrādājumu nepareizas lietošanas, glabāšanas vai transportēšanas dēļ, kā arī bojājumiem, ko radījušas trešās personas vai nepārvarama vara, tostarp (bet ne tikai) turpmāk norādītajos gadījumos.

- Ja bojājums radies nevērtīgas lietošanas dēļ, izstrādājums lietots neatbilstīgi lietošanas mērķim, izstrādājuma bojājumi radušies lietošanas pamācībā aprakstīto ekspluatācijas nosacījumu un noteikumu pārkāpumu dēļ, tostarp, ja izstrādājums ir bijis pakļauts zemai vai augstai vides temperatūrai, lielam mitrumam vai putekļiem, ja ir redzamas patvaļīgas izstrādājuma atvēršanas pazīmes un/vai lietotājs patstāvīgi veicis remontu, ja lietoti standarti neatbilstoši elektrotīkli, ja izstrādājumā iekļuvusi šķidrums, kukaiņi vai citi svešķermeņi, vielas, kā arī tad, ja izstrādājums ilgstoši lietots smagas slodzes apstākļos.
 - Ja izstrādājuma bojājumu ir izraisījuši nesankcionēti mēģinājumi veikt izstrādājuma pārbaudi vai tā konstrukcijā vai programmatūrā veikt izmaiņas, tostarp remontu vai tehnisko apkopi nepilnvarotos apkopes centros.
 - Ja izstrādājuma bojājums ir radies standartiem neatbilstīga un/vai zemas kvalitātes aprīkojuma, piederumu, rezerves daļu vai akumulatoru dēļ.
 - Ja izstrādājuma bojājums ir saistīts ar tā izmantošanu kopā ar papildaprīkojumu (piederumiem), ko izmantošanai kopā ar izstrādājumu nav ieteicis uzņēmums OURSSON AG. OURSSON AG neuzņemas atbildību par trešo pušu ražotā papildaprīkojuma (piederumu) kvalitāti, par to izstrādājumu darbības kvalitāti kopā ar šādu aprīkojumu, kā arī par OURSSON AG papildaprīkojuma darba kvalitāti, ja to lieto kopā ar citu ražotāju izstrādājumiem.
- Izstrādājuma izmantošanas laikā konstatētie izstrādājuma bojājumi tiek novērtīti pilnvarotos apkopes centros (PAC). Garantijas perioda laikā bojājumu novēršana ir bez maksas, ja tiek uzrādīts oriģinālais garantijas sertifikāts un dokumenti, kas apstiprina mazumtirdzniecības pirkuma līguma faktu un datumu. Ja šādu dokumentu nav, garantijas periods tiek aprēķināts no izstrādājuma ražošanas datuma. Jāņem vērā tālāk minētie nosacījumi.
 - OURSSON AG garantija neattiecas uz izstrādājuma komplektācijā iekļautajā dokumentācijā aprakstīto izstrādājuma iestāšanu un uzstādīšanu (montāžu, pieslēgumiem u. c.), un minētos darbus var veikt lietotājs vai pilnvarotu apkopes centru speciālists par maksu.
 - izstrādājumu apkope (kustīgo daļu tīrīšana un eļļošana, nodilumam pakļauto daļu un materiālu nomaina, piegāde u. c.) tiek veikta par maksu.
 - OURSSON AG neuzņemas atbildību par savu izstrādājumu tieši vai netieši radīto kaitējumu cilvēkiem, mājdzīvniekiem, īpašumam, ja šie bojājumi radušies izstrādājuma lietošanas, glabāšanas un transportēšanas noteikumu un nosacījumu neievērošanas dēļ vai ja šos

bojājumus izraisījusi tīša vai nolaidīga lietotāja vai trešo pušu darbība.

8. Nekādos apstākļos OURSSON AG nav atbildīgs par jebkādiem tīšiem, netīšiem, tiešiem vai izrietošiem zaudējumiem vai bojājumiem, iekļaujot, bet ne tikai: zaudēto peļņu, bojājumus no pārtraukumiem komercdarbībā vai citām darbībām, kas rodas no izstrādājuma izmantošanas vai nespējas to izmantot.
9. Pastāvīgu izstrādājuma uzlabojumu dēļ izstrādājumu konstrukcijas elementus un tehniskās specifikācijas ražotājs var mainīt bez iepriekšēja paziņojuma.

Izstrādājuma izmantošana pēc derīguma (darbmūža) beigām

1. OURSSON AG norādīts izstrādājuma izmantošanas laiks ir spēkā tikai tad, ja izstrādājums tiek lietots tikai personiskajām, ģimenes vai mājsaimniecības vajadzībām, kā arī ja lietotājs izpilda pareizas izstrādājuma ekspluatācijas, glabāšanas un transportēšanas prasības. Ja izstrādājums tiek lietots saudzīgi un atbilstīgi tā ekspluatācijas noteikumiem, izstrādājuma izmantošanas laiks var pārsniegt OURSSON AG norādīto izstrādājuma darbmūžu.
2. Beidzoties izstrādājuma darbmūžam, jums jāvērsas pilnvarotā apkopes centrā, lai veiktu izstrādājuma profilaktisko apkopi un noteiktu izstrādājuma piemērotību turpmākai lietošanai. Izstrādājumu profilaktiskā apkope apkopes centros arī tiek veikta par maksu.
3. OURSSON AG neiesaka izmantot šo izstrādājumu pēc tā kalpošanas laika beigām, ja nav veikta profilaktiskā apkope pilnvarotā apkopes centrā. Pretējā gadījumā izstrādājums var apdraudēt lietotāja dzīvību, veselību vai īpašumu.



Izstrādājuma otrreizējā pārstrāde un utilizācija

Šī ierīce ir identificēta kā atbilstoša Eiropas direktīvai 2002/96/EG par elektrisko un elektronisko iekārtu atkritumiem (EEIA). Pēc izmantošanas laika beigām šo izstrādājumu nedrīkst izmest mājsaimniecības atkritumos. Tas ir jānodod atbilstošā elektrisko un elektronisko iekārtu savākšanas vietā, lai veiktu pareizu apstrādi un utilizāciju atbilstīgi valsts vai vietējiem likumiem. Pareizi atbrīvojoties no šī izstrādājuma, jūs

palīdzēsiet saglabāt dabas resursus un novērsīsiet risku saistībā ar nelabvēlīgu izstrādājuma ietekmi uz vidi un cilvēku veselību. Lai iegūtu papildinformāciju par šā izstrādājuma savākšanas vietām un otrreizēju pārstrādi, sazinieties ar vietējo pašvaldību vai mājsaimniecības atkritumu apsaimniekošanas uzņēmumu.

Ražošanas datums

Katram izstrādājumam ir unikāls sērijas numurs burtpacaru rindas formā, un tas ir dublēts ar svītrkodu, kurā ir šāda informācija: izstrādājuma grupas nosaukums, izstrādājuma ražošanas datums, sērijas numurs.

Sērijas numurs atrodas izstrādājuma aizmugurē, uz iesaiņojuma un uz garantijas kartes.



- 1 Pirmie divi burti attiecas uz izstrādājuma grupu (EM — kafijas automāti).
- 2 Pirmie divi cipari norāda ražošanas gadu.
- 3 Otrie divi cipari norāda ražošanas mēnesi.
- 4 Pēdējie divi cipari norāda izstrādājuma sērijas numuru.

Lai izvairītos no pārpratumiem, noteikti ieteicams rūpīgi izlasīt lietošanas pamācību un garantijas nosacījumus. Pārbaudiet, vai garantijas kartē norādītā informācija ir pareiza. Garantijas karte ir derīga tikai, ja pareizi un skaidri norādīta šāda informācija: modelis, sērijas numurs, iegādes datums, skaidri salasāmi zīmogi, pircēja paraksts, lērķes sērijas numuram un modelim jāatbilst garantijas kartē norādītajiem datiem. Ja šie nosacījumi netiek izpildīti vai ir mainīti garantijas kartē norādītie dati, garantijas karte nav derīga.



oursson

Ja jums ir jautājumi vai radušās problēmas ar OURSSON AG izstrādājumiem, — lūdzu, sazinieties ar mums pa e-pastu: support@oursson.com

Šo lietošanas pamācību aizsargā starptautiskais un Eiropas Savienības Autortiesību likums. Nesankcionēta šīs lietošanas pamācības izmantošana, tostarp (bet ne tikai) kopēšana, drukāšana un izplatīšana, ir civiltiesiski un krimināli sodāma.

Kontaktinformācija:

1. Preču ražotājs — OURSSON AG (Orson AG), Rue du Grand-Chêne 5, 1003 Lausanne, Šveice.
2. Sertifikācijas informācija par izstrādājumu ir pieejama tīmekļa vietnē www.oursson.com.

OURSSON AG
Ražots Ķīnā



INSTRUKCJE BEZPIECZEŃSTWA, rys. A



Symbol zagrożenia

Przypomina użytkownikowi o obecności wysokiego napięcia.



Symbol ostrzeżenia

Przypomina użytkownikowi o konieczności działania dokładnie według instrukcji.



Symbol ryzyka oparzenia

Przypomina użytkownikowi o wysokich temperaturach.

Korzystając z urządzeń elektrycznych, należy podjąć następujące środki ostrożności:

- Z urządzenia należy korzystać zgodnie z niniejszą instrukcją obsługi.
- Urządzenie musi być ustawione na stabilnej powierzchni.
- Można używać tylko akcesoriów dostarczonych z urządzeniem.



- Aby uniknąć ryzyka porażenia prądem elektrycznym, nie należy wkładać przewodu zasilającego do wody ani innych płynów. Jeśli z jakiegoś powodu woda dostanie się do urządzenia, należy skontaktować się z autoryzowanym punktem serwisowym (ASC) OURSSON AG.

- Sieć zasilająca musi mieć odpowiednie parametry.
- Urządzenia nie należy używać w miejscach, gdzie w powietrzu mogą występować opary łatwopalnych substancji.



- Nie wolno próbować samodzielnie otwierać urządzenia – może to spowodować porażenie prądem elektrycznym, nieprawidłowe działanie urządzenia i utratę gwarancji producenta. W sprawie napraw i konserwacji należy kontaktować się tylko z autoryzowanymi centrami serwisowymi naprawiającymi wyroby marki OURSSON.

- Przy przenoszeniu urządzenia z pomieszczenia zimnego do ciepłego i na odwrót należy rozpakować je przed użyciem i odczekać 1–2 godziny przed jego włączeniem.



- Aby uniknąć porażenia prądem, nie wolno zanurzać całego urządzenia ani przewodów w wodzie.

- Należy zachować szczególną uwagę i ostrożność podczas używania urządzenia w obecności dzieci.



- Nie należy dotykać gorących części, ponieważ może to spowodować obrażenia.

- Przewód zasilający jest specjalnie stosunkowo krótki, aby uniknąć ryzyka obrażeń.
- Nie dopuszczać, aby przewód zwisał nad ostrą krawędzią stołu lub dotykał gorących powierzchni.
- Nie należy podłączać urządzenia do sieci, która jest przeciążona innymi urządzeniami; może to prowadzić do nieprawidłowego działania urządzenia.
- Nie należy instalować urządzenia w pobliżu kuchenek ani piekarników gazowych i elektrycznych.

- Po użyciu należy odłączyć urządzenie od sieci elektrycznej.
- Należy chronić urządzenie przed wstrząsami, upadkami, drganiem i innymi czynnikami mechanicznymi.
- Przed czyszczeniem lub wymianą akcesoriów należy się upewnić, że urządzenie zostało odłączone od sieci elektrycznej.
- Nie należy używać urządzenia na dworze.
- Urządzenie nie jest przeznaczone do użytku przez osoby o ograniczonej sprawności fizycznej, czuciowej i psychicznej albo bez odpowiedniego doświadczenia lub wiedzy (w tym dzieci). Takie osoby mogą używać urządzenia wyłącznie pod nadzorem osoby odpowiedzialnej za ich bezpieczeństwo lub po instruuwaniu, jak bezpiecznie go używać. Nie należy pozwalać dzieciom bawić się urządzeniem.
- Urządzenie jest przeznaczone wyłącznie do użytku domowego.
- Uszkodzony przewód zasilający musi zostać wymieniony przez specjalistę z autoryzowanego punktu serwisowego (ASC) firmy OURSSON AG. Pozwoli to uniknąć ewentualnych zagrożeń.
- Można używać tylko akcesoriów dostarczonych z urządzeniem.
- Do czyszczenia urządzenia nie należy używać środków ściernych ani organicznych środków czyszczących (alkohol, benzyna itp.). Do czyszczenia urządzenia można stosować niewielką ilość obojętnego detergentu.



ZALECENIA

- Przed rozpoczęciem korzystania z urządzenia należy przeczytać tę instrukcję obsługi. Po przeczytaniu należy zachować tę instrukcję do wglądu w przyszłości.
- Wszystkie ilustracje w tej instrukcji to schematyczne rysunki rzeczywistych obiektów, które mogą się różnić od ich rzeczywistego wyglądu.
- Urządzenie należy umieścić na gładkiej poziomej powierzchni w odległości 15-20 cm od ściany/mebli oraz co najmniej 10 cm od krawędzi powierzchni.
 - Urządzenie nagrzewa się podczas pracy. Nie należy dotykać rozgrzanych części urządzenia. Należy uważać, aby nie oparzyć się parą lub gorącą wodą.
- Nie należy wyjmować kolby ekspresu w trakcie parzenia kawy.



Obsługa tego urządzenia w żadnym wypadku nie wymaga używania siły. Używanie siły może spowodować uszkodzenie produktu z winy użytkownika.



Przed włączeniem ekspresu do kawy upewnij się, że przełącznik sterowania parą jest w położeniu wyłączenia 0 (OFF), a przyciski  i  nie są naciśnięte.

ZAWARTOŚĆ OPAKOWANIA, rys. B

1	Ekspres do kawy	1 szt.
2	Filtr do kawy mielonej na 1 filiżankę, 7 g	1 szt.
3	Obsada filtra	1 szt.
4	Filtr do kawy mielonej na 2 filiżanki, 14 g	1 szt.
5	Łyżka z miarką	1 szt.
	Instrukcja obsługi	1 szt.

BUDOWA URZĄDZENIA, rys. C

- 1 Uchwyt filiżanki
- 2 Termometr
- 3 Panel sterowania
- 4 Pokrywką zbiornika na wodę
- 5 Zbiornik na wodę, 1,25 l.
- 6 Przełącznik sterowania parą
- 7 Wylot pary
- 8 Jednostka zaparzacza
- 9 Kratka tacy ociekowej
- 10 Taca ociekowa
- 11 Wylot kawy

UŻYTKOWANIE

Panel sterowania, rys. C-3



- Przycisk pary z żółtym wskaźnikiem



- Przycisk parzenia kawy z zielonym wskaźnikiem



- Przycisk WŁ./WYŁ. z czerwonym wskaźnikiem

Przełącznik sterowania parą, rys. C-6



- WYŁ.







- Wytwarzanie pary



Przygotowanie do pracy

Przed pierwszym użyciem należy przetrzeć korpus urządzenia 1 miękka i suchą ściereczką. Wyjąć dyszę z wylotu pary, delikatnie obracając ją wokół osi. Umyć ją ciepłą wodą i wytrzeć do sucha. Zbiornik na wodę, pokrywkę zbiornika, filtry 2 i 4, obsadę filtra 3, łyżkę z miarką 5, tacę i kratkę tacy umyć ciepłą wodą z detergentem. **Osuszyć wszystkie części. Przed zmontowaniem lub rozmontowaniem urządzenia należy sprawdzić, czy jest ono odłączone od zasilania.**

Przed pierwszym użyciem wyczyścić pierwszy raz cały system, przepuszczając przez niego 350–400 ml wody bez użycia kawy. W tym celu otworzyć pokrywkę i napełnić zbiornik wodą do znacznika MAX. Wolno używać jedynie czystej wody o temperaturze pokojowej 25°C. Włożyć wtyczkę urządzenia do gniazdka.

Włożyć obsadę filtra do urządzenia (bez kawy), rys. D-4. Nacisnąć przycisk , zaświeci się czerwony wskaźnik. Umieścić filiżankę pod wylewką w obsadzie filtra.

Nacisnąć przycisk . Pompa zacznie pompować wodę. Gdy woda zacznie wypływać z wylewki w obsadzie filtra, nacisnąć ponownie przycisk . Upewnić się, że przycisk  nie jest naciśnięty. Zaczekać, aż woda się podgrzeje i zaświeci się zielony wskaźnik . Będzie to znaczyło, że urządzenie jest gotowe do użycia.

Nacisnąć przycisk . Woda zacznie wypływać z wylotu kawy. Po upływie około 1 minuty nacisnąć ponownie przycisk . Powtórzyć tę procedurę kilka razy. Pozostawić urządzenie do ostygnięcia.

UWAGA:



- Między cyklami pracy zielony wskaźnik może gasnąć. To znaczy, że trwa nagrzewanie. Należy poczekać, aż urządzenie będzie gotowe do użycia.
- Pierwszemu pompowaniu wody może towarzyszyć hałas. Jest to normalne, ponieważ z urządzenia wypierane jest powietrze. Po około 20 sekundach hałas ustanie.

KOLEJNOŚĆ CZYNNOŚCI:

1. Otworzyć pokrywkę zbiornika, rys. D-2. Wyjąć zbiornik na wodę, wyciągając go w górę, napełnić go wodą do znacznika MAX. Można również wlać wodę bez wyjmowania zbiornika, rys. D-1. Należy używać jedynie czystej, niewęglanowej wody o temperaturze pokojowej 25°C. Nie wolno używać żadnych innych płynów takich jak gorąca woda albo mleko. Może to doprowadzić do uszkodzenia ekspresu do kawy.



Nie wolno włączać urządzenia z pustym zbiornikiem na wodę. Należy sprawdzić, czy w zbiorniku znajduje się wystarczająca ilość wody (powyżej znacznika MIN).

2. Włożyć wtyczkę urządzenia do gniazdka. Nacisnąć przycisk , zaświeci się czerwony wskaźnik .

UWAGA:





Obecność wody we wgłębieniu pod zbiornikiem jest zjawiskiem normalnym. W związku z tym należy co pewien czas osuszyć je za pomocą czystej gąbki.



Uchwyt filiżanki nagrzewa się podczas działania urządzenia. Umieścić na nim filiżanki na kawę.





3. Włożyć filtr do kawy mielonej na 1 lub 2 filiżanki do obsady filtra. Upewnić się, że jest zainstalowany praw

dłowo, obracając go w prawo lub w lewo, aby wycięcia na filtrze weszły w rowki uchwytu, rys. D-3.

4. Włożyć obsadę filtra do jednostki zaparzacza. W tym celu, trzymając go za rączkę z lewej strony, umieścić go pod jednostką zaparzacza, wsunąć do niej i obrócić rączką w prawo aż do zablokowania. Rys. D-4.
5. W celu zrobienia espresso konieczne jest rozgrzanie urządzenia i obsady filtra. Nacisnąć przycisk . Pompa zacznie pompować wodę. Gdy woda zacznie wypływać z wylewki w obsadzie filtra, nacisnąć ponownie przycisk . Zaczekać, aż woda się podgrzeje i zaświeci się zielony wskaźnik . Nacisnąć przycisk . Woda zacznie wypływać z wylotu kawy. Po upływie około 20 sekund nacisnąć ponownie przycisk . Wykonać tę czynność tylko dla pierwszej porcji kawy.
6. Gdy woda skończy płynąć, wyjąć obsadę filtra, obracając ją w lewo.
7. Używając łyżki z miarką, wsypać 1-1,5 łyżki stołowej mielonej kawy (~7 g) na jedną filiżankę albo 2 łyżki mielonej kawy (~14 g) na dwie filiżanki do odpowiedniego filtra, rys. D-5. Drugą stroną łyżki z miarką ubić kawę, rys. D-6. Wytrzeć resztki kawy z brzegów obsady filtra.



Im lepiej zostanie ubita kawa, tym będzie mocniejsza i na odwrót.

8. Włożyć obsadę filtra do jednostki zaparzacza, rys. D-4.
9. Umieścić jedną lub dwie podgrzane filiżanki pod wylewką w obsadzie filtra, rys. D-7.
10. Upewnić się, że zielony wskaźnik  świeci się, a przycisk  nie jest naciśnięty, a następnie nacisnąć przycisk  , aby zrobić kawę. Kawa zacznie sypać do filiżanki z wylotu kawy. Gdy należy się żądana ilość kawy, nacisnąć ponownie przycisk .
11. Wyjąć obsadę filtra i oczyścić ją z drobin kawy.





Filtr należy czyścić po każdym użyciu urządzenia.

UWAGA:

- Do wyjęcia filtra z obsady można użyć łyżki z miarką albo innego filtra, rys. D-8.

PRZYRZĄDZANIE CAPPUCCINO

1. Wziąć dużą filiżankę do cappuccino i przyrządzić kawę zgodnie z opisem zawartym w punktach 1–10.
2. Nacisnąć przycisk  i zaczekać, aż zaświeci się żółty wskaźnik . Obrócić przełącznik sterowania parą w lewo, w położenie , rys. D-10, na 10–15 sekund w celu wypuszczenia pierwszej pary, a następnie obrócić przełącznik z powrotem w położenie 0.



Nieco obrócić przełącznik sterowania parą.



Para wydostająca się z wylotu może wyrzucić gorącą wodę. Ponadto wylot pary rozgrzewa się do wysokich temperatur. Nie należy go dotykać gołymi dłońmi.

3. Wziąć oddzielny pojemnik i nalać do niego około 90–100 ml mleka na jedną porcję cappuccino. Należy pamiętać, że w trakcie przyrządzania objętość mleka zwiększy się około 2–3-krotnie.

Mleko musi być schłodzone.

4. Aby zrobić cappuccino, należy umieścić pojemnik z mlekiem pod wylotem pary, rys. D-11.
5. Zanurzyć rurkę wylotu pary w mleku na głębokości 2 cm, przekręcić przełącznik sterowania parą w lewo w położenie  na około 1–1,5 minuty. Mleko zwiększy objętość i nabierze konsystencji śmietany.



Maksymalny zalecany czas wypuszczania pary to nie więcej niż 1,5 minuty.

6. Gdy mleko zwiększy objętość dwukrotnie, kontynuować jego podgrzewanie. Idealna temperatura to 60°C. Po osiągnięciu wymaganej temperatury należy zatrzymać wypuszczanie pary, obracając przełącznik w prawo w położenie 0.
7. Wlać spienione mleko do filiżanki z kawą. W razie potrzeby dodać cukru do smaku i posypać spienione mleko kakao w proszku lub czekoladą.







UWAGA:

Aby zrobić kawę po spienieniu mleka, konieczne jest schłodzenie warnika, w przeciwnym razie kawa się przypali.



Wylot pary należy czyścić po każdym użyciu. Należy postępować zgodnie z instrukcjami, aby uniknąć poparzenia.

Grzanie wody (na herbatę itd.)

1. Włożyć wtyczkę urządzenia do gniazdka. Nacisnąć przycisk  , aby włączyć ekspres do kawy, zaświeci się czerwony wskaźnik.
2. Upewnić się, że przycisk  nie jest naciśnięty, i nacisnąć przycisk . Pompa zacznie pompować wodę. Gdy woda zacznie wypływać z wylotu kawy, nacisnąć ponownie przycisk .
3. Nacisnąć przycisk  i zaczekać, aż zaświeci się żółty wskaźnik pary . Oznacza to, że warnik osiągnął wymaganą temperaturę.
4. Wziąć pojemnik lub filiżankę z płynem przeznaczonym do podgrzania. Umieścić filiżankę pod wylotem pary. Zanurzyć rurkę wylotu pary w płynie na głębokości 2 cm.







Para wydostająca się z wylotu może wyrzucić gorącą wodę. Ponadto wylot pary rozgrzewa się do wysokich temperatur. Nie należy go dotykać gołymi dłońmi.

5. Stopniowo przestawiać przełącznik sterowania parą w położenie . Rys. D-10.
6. Po osiągnięciu wymaganej temperatury należy zatrzymać wypuszczanie pary, obracając przełącznik w prawo w położenie 0. Zabrać filiżankę z podgrzanym płynem.

CZYSZCZENIE I KONSERWACJA, rys. E



Natychmiast po zakończeniu użytkowania wyczyścić wszystkie części urządzenia.

- Odłączyć urządzenie od zasilania sieciowego i pozostawić do całkowitego ochłodzenia. Filtry , , obsadę filtra , łyżkę z miarką , tacę i kratkę tacy umyć ciepłą wodą z detergentem. **Nie wolno myć części ekspresu do kawy w zmywarce do naczyń.**
- Wytrzeć korpus urządzenia wilgotną ściereczką.









- Korpus urządzenia nie wolno zanurzać w wodzie z uwagi na niebezpieczeństwo porażenia prądem elektrycznym.

- Po umyciu dokładnie wysuszyć wszystkie części urządzenia.

CZYSZCZENIE WYLOTU PARY, rys. E-1

Wylot pary należy czyścić po każdym użyciu.

1. Umieścić pusty pojemnik pod wylotem pary . Przycisk musi być naciśnięty. Stopniowo przestawiać przełącznik sterowania parą w położenie  i nacisnąć przycisk . Po upływie około 30 sekund od rozpoczęcia wypływu wody nacisnąć ponownie przycisk . Przeszawić przełącznik w położenie 0.
2. Nacisnąć przycisk , a następnie przycisk , aby wyłączyć ekspres do kawy, albo zaczekać, aż wyłączy się automatycznie.
3. Zaczekać kilka minut na schłodzenie wylotu pary. Wyjąć dyszę z wylotu pary, delikatnie obracając ją wokół osi. Umyć ją ciepłą wodą i wytrzeć do sucha.
4. Należy się upewnić, że żaden otwór nie jest zatkany. W razie potrzeby wyczyścić je igłą.
5. Wytrzeć rurkę suchą, miękką ściereczką.
6. Zainstalować dyszę z powrotem w wylocie pary. Sprawdzić, czy jest założona prawidłowo.

CZYSZCZENIE TACY OCIEKOWEJ

Zalecane jest czyszczenie tacy ociekowej co pewien czas. Ostrożnie wysunąć tacę ociekową. Wyjąć kratkę. Usunąć nagromadzony płyn. Spłukać kratkę i tacę ciepłą wodą oraz detergentem. Wytrzeć tacę ociekową i kratkę suchą ściereczką, a następnie włożyć je z powrotem do ekspresu do kawy.

CZYSZCZENIE FILTRÓW I OBSADY FILTRA

Zalecane jest czyszczenie filtrów zawsze po przyrządzeniu około 300 filiżanek kawy. Wyjąć filtr z obsady fil-

tra. Umyć go gorącą wodą, wycierając szczotką. Należy się upewnić, że żaden z otworów w filtrze i obsadzie filtra nie jest zatkany. W razie potrzeby wyczyścić je igłą, rys. E-3. **Nie wolno myć tych części w zmywarce.**

CZYSZCZENIE SITA WARNIKA, rys. E-2











Zalecane jest czyszczenie sita warnika raz w roku. Odłączyć urządzenie od zasilania sieciowego i pozostawić do całkowitego ochłodzenia. Śrubokrętem odkręcić śrubę mocującą sito warnika ekspresu. Wytrzeć powierzchnię warnika wilgotną ściereczką. Umyć sito gorącą wodą, wycierając szczotką. Należy się upewnić, że dziurki nie są zatkane. W razie potrzeby wyczyścić je igłą. Założyć z powrotem sito.

ODKAMIENIANIE

Zalecane jest odkamienianie ekspresu do kawy zawsze po przyrządzeniu około 300 filiżanek kawy. Do czyszczenia ekspresów do kawy zalecane jest stosowanie specjalnych detergentów.

1. Nalać 0,5 l ciepłej wody do zbiornika na wodę. Następnie dodać, zgodnie z instrukcją, wymaganą ilość środka do czyszczenia ekspresów do kawy. Można użyć również kwasu cytrynowego. W takim przypadku należy rozpuścić 2 łyżki stołowe kwasu cytrynowego w 0,5 l wody. Powstały płyn należy wlać do zbiornika na wodę.

Włożyć obsadę filtra (bez kawy) i postawić dowolny pojemnik pod wylewką w obsadzie filtra. Włożyć wtyczkę urządzenia do gniazdka.

2. Nacisnąć przycisk . Zaświeci się czerwony wskaźnik. Nacisnąć przycisk . Pompa zacznie pompować wodę. Gdy woda zacznie wypływać z wylewki w obsadzie filtra, nacisnąć ponownie przycisk . Upewnić się, że przycisk  nie jest naciśnięty. Zaczekać, aż woda się podgrzeje. Zaświeci się zielony wskaźnik .
3. Nacisnąć przycisk . Woda zacznie wypływać z wylotu kawy. Gdy wypłynie około 60 ml wody, nacisnąć ponownie przycisk . Zaczekać 5–10 sekund.
4. Nacisnąć przycisk  i zacząć, aż zaświeci się żółty wskaźnik. Stopniowo przestawiać przełącznik sterowania parą w lewo, w położenie , przez około 2 minuty, aby wpuszczać parę, a następnie przestawić przełącznik z powrotem w położenie 0.
5. Nacisnąć przycisk , aby wyłączyć ekspres do kawy. Pozostawić roztwór w ekspresie do kawy na 15 minut.
6. Powtórzyć trzykrotnie kroki 2–5.
7. Aby usunąć resztki roztworu i kamienia, należy wyjąć i przepłukać zbiornik na wodę, napełnić go czystą wodą i włożyć na miejsce.
8. Powtarzać kroki 2–5 aż do opróżnienia zbiornika na wodę.

MOŻLIWE PROBLEMY I ICH ROZWIĄZANIA

Możliwy problem	Prawdopodobna przyczyna	Rozwiązania
Urządzenie nie włącza się	Brak napięcia w gniazdku.	Odłączyć urządzenie od zasilania i zaczekać, aż wróci napięcie.
Kawa nie wypływa z wylewki w obsadzie filtra	Za mało wody w zbiorniku Wylewki w obsadzie filtra są zatkane. Filtr jest zatkany. Zbiornik na wodę jest nieprawidłowo włożony.	Nalać wymaganą ilość wody do zbiornika. Wyczyścić obsadę filtra zgodnie z instrukcjami. Upewnić się, że zbiornik na wodę jest prawidłowo włożony.
Espresso wypływa przez krawędzie obsady filtra, a nie przez otwory	Obsada filtra jest nieprawidłowo włożona. Zatkany jest filtr lub otwory w obsadzie filtra.	Włożyć prawidłowo obsadę filtra do urządzenia. Wyczyścić obsadę filtra i filtr.
Espresso jest zimne	Ekspres do kawy nie zdołał się rozgrzać i gdy wypływa z niego kawa, wskaźnik miga, zamiast świecić światłem ciągłym. Ekspres do kawy i filiżanki nie zostały podgrzane.	Zaczekać, aż wskaźnik przestanie migać i znacznie świecić światłem ciągłym. Wstępnie nagrzać ekspres do kawy i filiżanki.
Głośna praca pompy	Za mało wody w zbiorniku. Zbiornik na wodę jest nieprawidłowo włożony.	Nalać wymaganą ilość wody do zbiornika powyżej znacznika MIN. Upewnić się, że zbiornik na wodę jest prawidłowo włożony.
Odrobina piany na powierzchni kawy / kawa wypływa szybko	Kawa mielona jest słabo ubita. Za mało kawy. Kawa jest grubo zmielona	Ubić kawę mocniej. Zwiększyć ilość kawy mielonej. Użyć drobniej zmielonej kawy.
Ciemna piana na powierzchni kawy / kawa wypływa wolno	Kawa mielona jest zbyt mocno ubita Za dużo kawy. Sito warnika lub filtr są zatkane. Kawa jest bardzo drobno zmielona.	Nie ubijać kawy zbyt mocno. Zmniejszyć ilość kawy. Wyczyścić sito warnika lub filtr. Używać kawy mielonej o grubości odpowiedniej do robienia espresso w ekspresach do kawy.
Podczas przyrządzania cappuccino mleko słabo się pieni.	Mleko jest ciepłe. Dysza pary jest zatkana.	Używać tylko zimnego mleka z lodówki. Wyczyścić wylot pary i dyszę.

DANE TECHNICZNE

MODEL	EM1500
Pobór mocy (W)	Maks. 1100
Napięcie znamionowe	220-240 V~; 50/60 Hz
Temperatura przechowywania i transportu	od -25°C do +35°C
Temperatura pracy	od +5°C do +35°C
Wymagania dotyczące wilgotności podczas transportu, magazynowania i użytkowania	15-75% (bez kondensacji)
Klasa ochrony	I
Wymiary (mm)	190 x 300 x 315
Masa (kg)	3,2

* Produkt należy przechowywać w suchym, przewiewnym miejscu składowania, w temperaturze nie niższej niż -25°C.

CERTYFIKACJA WYROBU

Informacje na temat certyfikacji tego wyrobu podano pod adresem <http://www.oursson.com>, a ich kopię można uzyskać od sprzedawcy.



Naprawy wykonywać mogą tylko wykwalifikowani specjaliści z punktów serwisowych OURSSON AG.

SERWISOWANIE

Firma OURSSON AG serdecznie dziękuje za wybór jej produktów. Zrobiliśmy wszystko, co w naszej mocy, aby spełnić Twoje potrzeby i aby jakość odpowiadała najlepszym światowym standardom. Jeśli Twój produkt marki OURSSON będzie wymagał serwisowania, skontaktuj się z jednym z autoryzowanych punktów serwisowych (dalej ASC). Pełna lista ASC i ich dokładne adresy znajduje się na stronie www.oursson.com.

Zobowiązania gwarancyjne firmy OURSSON AG:

1. Zobowiązania gwarancyjne firmy OURSSON AG, w tym ASC OURSSON AG, mają zastosowanie wyłącznie do modeli zaprojektowanych przez OURSSON AG w celu produkcji lub dostawy i sprzedaży w granicach kraju, w którym świadczono są usługi gwarancyjne, modeli kupionych w tym kraju, certyfikowanych w zakresie zgodności ze standardami tego kraju oraz oznaczonymi oficjalnymi znakami zgodności.
2. Zobowiązania gwarancyjne firmy OURSSON AG mieszczą się w prawach ochrony konsumentów i są regulowane przez przepisy kraju, w którym są świadczono, oraz obowiązują tylko wtedy, kiedy produkt jest używany na potrzeby osobiste, rodzinne lub gospodarstwa domowego. Zobowiązania gwarancyjne firmy OURSSON AG nie mają zastosowania do użytkowania produktów w celach komercyjnych lub w zakresie nabycia towarów, aby zaspokoić potrzeby przedsiębiorstw, instytucji i organizacji.
3. Firma OURSSON AG wyznacza dla swoich produktów następujące warunki korzystania i okresy gwarancji:

Nazwa produktu	Czas eksploatacji, miesiące	Okres gwarancji, miesiące
Kuchenki mikrofalowe automaty do chleba, płyty indukcyjne Kombiary, roboty kuchenne, czajniki elektryczne, grille elektryczne, blendery ręczne, miksery ręczne, maszyny do mięsa, blendery, tostery, parownice, sokowniki, parownice, maszyny do kawy, siekacze, zamrażarki, lodówki ekspresy do kawy, spieniacze do mleka, jogurtownica/fermentator Wagi kuchenne	60	24

4. Zobowiązania gwarancyjne firmy OURSSON AG nie mają zastosowania do następujących produktów, jeśli ich wymiana jest zakładana i nie wymaga rozmontowania produktu:
 - Baterie.
 - Etui, paski, paski do noszenia, akcesoria montażowe, narzędzia, dokumentacja dostarczane wraz z produktem.

5. Gwarancja nie obejmuje uszkodzeń powstałych na skutek naruszenia zasad korzystania przez konsumentów, przechowywania lub transportu produktów, działań stron trzecich lub siły wyższej, w tym między innymi:

- Jeśli uszkodzenie było rezultatem nieostrożnego obchodzenia się, używania do innych celów, naruszenia warunków i zasad korzystania przedstawionych w niniejszej instrukcji, w tym rezultatem wystawienia na działanie wysokich lub niskich temperatur, dużej wilgotności lub pyłu, jeśli urządzenie ma ślady samodzielnego otwierania i/lub samodzielnej naprawy, w przypadku nieodpowiednich krajowych standardów sieci zasilającej, jeśli do wnętrza urządzenia dostały się płyny, insekty, inne ciała obce lub substancje oraz jeśli urządzenie było używane przez długi czas w ekstremalnych warunkach eksploatacji.
 - Jeśli uszkodzenie produktu było skutkiem nieautoryzowanych prób przetestowania go lub wprowadzenia jakichkolwiek zmian w jego konstrukcji lub oprogramowaniu, w tym naprawy lub konserwacji w nieautoryzowanych centrach serwisowych.
 - Jeśli uszkodzenie produktu było skutkiem użycia niestandardowych i/lub niskiej jakości narzędzi, akcesoriów, części zamiennych, baterii.
 - Jeśli uszkodzenie urządzenia ma związek z jego użyciem razem z wyposażeniem dodatkowym (akcesoria) innym niż wyposażenie dodatkowe zalecane przez firmę OURSSON AG do stosowania razem z tym produktem. Firma OURSSON AG nie ponosi odpowiedzialności za jakość wyposażenia dodatkowego (akcesoriów) wyprodukowanego przez inne firmy, jakoś działania jej produktów razem z takim wyposażeniem oraz jakoś działania wyposażenia dodatkowego OURSSON AG z produktami innych producentów.
6. Usterki produktu wykryte w trakcie jego eksploatacji są usuwane przez autoryzowane centra serwisowe (ASC). W okresie obowiązywania gwarancji usuwanie usterek jest bezpłatne po okazaniu oryginalnej gwarancji i dokumentów potwierdzających fakt i datę zawarcia umowy zakupu detalicznego. W przypadku braku takich dokumentów okres gwarancji jest liczony od daty produkcji towaru. Należy wziąć pod uwagę co następuje:
 - Konfiguracja i instalacja (montaż, podłączenie itd.) produktu opisane w dołączonej do niego dokumentacji nie wchodzi w zakres gwarancji firmy OURSSON AG i mogą być wykonane przez użytkownika lub odpłatnie przez specjalistę w większości autoryzowanych centrów.
 - Prace konserwacyjne na produktach (czyszczenie i smarowanie ruchomych części, wymiana części zużywalnych i materiałów eksploatacyjnych) są wykonywane odpłatnie.
 7. Firma OURSSON AG nie ponosi odpowiedzialności za jakiegokolwiek szkody wyrządzone bezpośrednio lub pośrednio ludziom, zwierzętom, mieniu, jeśli powstały one na skutek nieprzestrzegania zasad i warunków użytkowania, przechowywania, transportu lub montażu produktu, celowych lub niezamierzonych działań konsumenta lub osób trzecich.

- W żadnym przypadku firma OURSSON AG nie ponosi odpowiedzialności za szczególne, przypadkowe, pośrednie ani wtórne szkody, w tym m.in.: utratę zysków, szkody powstałe na skutek przerwy w działalności handlowej, przemysłowej lub innej, spowodowanej korzystaniem z produktu lub brakiem możliwości korzystania z niego.
- Ze względu na ciągłe ulepszenia produktu, elementy wzornictwa i niektóre specyfikacje techniczne mogą ulec zmianie bez wcześniejszego zawiadomienia przez producenta.

Corystanie z produktu po upływie czasu eksploatacji (czasu użytkowania):

- Czas użytkowania określony przez firmę OURSSON AG dla tego produktu ma zastosowanie tylko wtedy, gdy produkt jest używany wyłącznie na potrzeby osobiste, rodzinne lub gospodarstwa domowego, oraz jeśli konsument przestrzega zasad prawidłowej obsługi, przechowywania i transportu produktów. Pod warunkiem ostrożnego obchodzenia się z produktem i przestrzegania zasad obsługi faktyczny czas eksploatacji może przekroczyć ten określony przez firmę OURSSON AG.
- Pod koniec czasu eksploatacji produktu należy skontaktować się z autoryzowanym centrum serwisowym, aby przeprowadzić konserwację zapobiegawczą produktu i określić przydatność do dalszego użycia. Konserwacja zapobiegawcza produktów jest także przeprowadzana odpłatnie w centrach serwisowych.
- Firma OURSSON AG nie zaleca korzystania z tego produktu po zakończeniu jego okresu eksploatacji bez konserwacji zapobiegawczej wykonanej w autoryzowanym centrum serwisowym, ponieważ w innym przypadku produkt może stwarzać zagrożenie dla życia, zdrowia lub mienia użytkownika.

Recykling i utylizacja produktu

To urządzenie jest oznaczone zgodnie z Dyrektywą Europejską 2002/96/WE o zużytych sprzęcie elektrycznym i elektronicznym – WEEE.

Po upływie okresu eksploatacji nie można utylizować produktu razem z innymi odpadami domowymi. Zamiast tego należy go oddać do odpowiedniego punktu zbiórki sprzętu elektrycznego i elektronicznego w celu odpowiedniego

potraktowania i utylizacji zgodnie z prawem federalnym lub lokalnym. Prawidłowo utylizując ten produkt, przyczyniasz się do zachowania zasobów naturalnych i chronisz środowisko oraz zdrowie ludzkie przed zanieczyszczeniami ze strony produktu. Aby uzyskać więcej informacji o punkcie zbiórki i recyklingu tego produktu, skontaktuj się z samorządem lokalnym lub przedsiębiorstwem zajmującym się utylizacją odpadów domowych.



Data produkcji

Każdy produkt ma unikatowy numer seryjny w postaci alfanumerycznego ciągu, zduplikowanego jako kod paskowy, który zawiera następujące informacje: nazwa grupy produktu, data produkcji, numer seryjny produktu. Numer seryjny znajduje się na tylnej części produktu, na opakowaniu i karcie gwarancyjnej.



1 2 3 4

- Pierwsze dwie litery odpowiadają grupie produktów (ekspresy do kawy – EM).
- Pierwsze dwie cyfry – rok produkcji.
- Następne dwie cyfry – miesiąc produkcji.
- Ostatnie dwie cyfry – numer seryjny produktu.

Aby uniknąć nieporozumień, zdecydowanie zalecamy uważne przeczytanie instrukcji i warunków gwarancji. Sprawdź poprawność karty gwarancyjnej. Karta gwarancyjna jest ważna wyłącznie wtedy, jeśli wyraźnie podane są niej następujące poprawne informacje: model, numer seryjny, data zakupu, wyraźne pieczętki i podpis kupującego. Numer seryjny i model urządzenia muszą być takie same, jak na karcie gwarancyjnej. Jeśli te warunki nie są spełnione lub dane podane na karcie gwarancyjnej zostały zmienione, karta gwarancyjna jest nieważna.



oursson

Jeśli masz pytania lub problemy związane z produktami firmy OURSSON AG, skontaktuj się z nami przez e-mail: support@oursson.com

Niniejsza instrukcja jest chroniona międzynarodowym i unijnym prawem autorskim. Każde nieupoważnione wykorzystanie tej instrukcji, w tym m.in. kopiowanie, drukowanie i rozpowszechnianie, będzie skutkowało pociągnięciem sprawy do odpowiedzialności cywilnej i karnej.

Informacje kontaktowe:

- Producent towarów – OURSSON AG (Orson AG), Rue du Grand-Chêne 5, 1003 Lausanne, Szwajcaria.
- Informacje o certyfikatach produktu znajdują się na stronie www.oursson.com.

OURSSON AG
Wyprodukowano w Chinach



INSTRUCȚIUNI DE SIGURANȚĂ, Fig. A



Simbol de pericol

Reamintește utilizatorului de pericolul electrocutării.



Simbol de avertizare

Reamintește utilizatorului să desfășoare toate activitățile conform instrucțiunilor.



Simbol de risc de ardere

Reamintește utilizatorului de folosirea temperaturilor înalte.

La utilizarea aparatelor electrice trebuie să se respecte următoarele măsuri de precauție:

- Utilizați dispozitivul conform manualului de instrucțiuni.
- Instalați aparatul pe o suprafață stabilă.
- Folosiți doar instrumentele incluse cu unitatea.



- Pentru a diminua riscul de electrocutare, nu introduceți cablul în apă sau alte lichide. În cazul în care apa pătrunde în interiorul aparatului, contactați un centru de service autorizat OURSSON.

- Sursa de curent și voltajul trebuie să corespundă cu datele de pe plăcuța produsului.
- Nu folosiți aparatul în zone în care aerul poate conține vapori ale unor substanțe inflamabile.



- Nu încercați să desfaceți aparatul fiindcă există pericol de electrocutare. Dispozitivul se poate defecta și se anulează garanția producătorului. Pentru reparații și întreținere contactați un centru de service autorizat al produselor OURSSON.

- În cazul în care mutați aparatul de la rece la cald sau invers, despachetați aparatul înainte de a-l utiliza și așteptați 1-2 ore, fără să-l porniți.



- Pentru a preveni electrocutarea, nu introduceți firele sau aparatul în apă.

- Fiți atenți și precauți la utilizarea aparatului în preajma copiilor.



- Nu atingeți suprafețele fierbinți, deoarece acest lucru poate provoca leziuni.

- Cablul de alimentare este fabricat relativ scurt pentru a evita riscul de electrocutare.

- Nu lăsați cablul de alimentare să atârne peste margini ascuțite sau să atingă suprafețe încălzite.

- Nu conectați dispozitivul la prize supraîncărcate deoarece se pot produce șocuri electrice și aparatul se poate defecta.

- Nu instalați aparatul lângă sobe, cuptoare cu gaz sau electrice.

- După utilizare, scoateți dispozitivul din priză.

- Protejați aparatul de lovituri, căderi, vibrații și alte șocuri mecanice.

- Înainte de curățare sau schimbarea accesoriilor, asigurați-vă că aparatul este scos din priză.

- Nu utilizați aparatul în aer liber.

- Acest aparat nu este destinat utilizării de către copii sau de către persoanele cu capacități fizice, senzoriale sau mentale reduse, sau lipsite de experiență și cunoștințe. Însă pot utiliza produsul numai sub supravegherea unei persoane responsabile pentru siguranța lor sau după instruirea cu privire la utilizarea în siguranță a dispozitivului.

- Acest produs este destinat numai pentru utilizare la domiciliu.

- În cazul în care cablul de alimentare este deteriorat, acesta trebuie înlocuit de către un specialist la centrul de service autorizat de OURSSON.

- Folosiți numai instrumentele incluse cu unitatea.

- Nu curățați aparatul cu agenți de curățare abrazivi sau detergenți puternici (alcool, benzină etc.). Pentru a curăța carcasa este permis să folosiți o cantitate mică de detergent obișnuit.

RECOMANDĂRI

- Înainte de a folosi produsul, citiți instrucțiunile de folosire. Păstrați manualul pentru o utilizare viitoare.

- AToate ilustrațiile din acest manual sunt reprezentări schematice și pot diferi de obiectele reale.

- Plasați dispozitivul pe o suprafață orizontală netedă, la o distanță de 15-20 cm de perete / mobilier și la 10 cm de marginea suprafeței.

- În timpul funcționării, dispozitivul se încălzește. Nu atingeți părțile încălzite ale dispozitivului. Aveți grijă să nu vă ardeți cu abur sau apă fierbinte.

- Nu îndepărtați portafilterul în procesul de preparare a cafelei.



Nu folosiți forța fizică asupra aparatului, pentru a nu se deteriora din vina utilizatorului.

SETUL DE PRODUSE, Fig. B



- 1 Cafetiera 1 buc.
- 2 Filtru pentru cafea măcinată pentru 1 cana, 7g... 1 buc.
- 3 Dispozitiv care tine filtrul 1 buc.
- 4 Filtru pentru cafea măcinată pentru 2 cești, 14g... 1 buc.
- 5 Măsură 1 buc.
- 6 Manual de utilizare..... 1 buc.

ELEMENTE DE ASAMBLARE, Fig. C



- 1 Suport de pahar
- 2 Termometru
- 3 Panou de control
- 4 Capacul rezervorului de apă
- 5 Rezervor de apă, 1,2 L
- 6 Comutatorul de control al aburului
- 7 Conductă de aburi
- 8 Unitatea de preparare
- 9 Grila pentru tava
- 10 Tavă de scurgere
- 11 Suport portfiltru

UTILIZARE





Panou de control, Fig. C-3

-  - Buton de abur cu led galben
-  - Buton de preparare a cafelei cu led verde
-  - Butonul ON / OFF cu led roșu

Comutatorul de control al aburului, Fig. C-6



-  - OFF - Închis
-  - Cu abur

Pregătirea pentru funcționare





Înainte de prima utilizare, ștergeți corpul aparatului  cu o cârpă moale și uscată. Scoateți duza de pe conducta de abur rotind ușor în jurul axei. Spălați-o cu apă caldă și ștergeți cu o cârpă uscată. Rezervorul de apă, capacul rezervorului, filtrele  și , suportul filtrului , măsura , tava și grătarul tăvii se spală cu apă caldă și detergent. Uscați toate piesele. **Înainte de asamblarea sau dezasamblarea dispozitivului, asigurați-vă că dispozitivul este deconectat.**



Înainte de prima utilizare, curățați întregul sistem pentru prima dată, puneți 350 - 400 ml de apă fără a folosi cafea. Pentru aceasta, deschideți capacul și umpleți rezervorul de apă la MAX. Utilizați numai apă curată la temperatura camerei de 25 ° C. Conectați dispozitivul.



Înainte de a porni cafetiera, asigurați-vă că întrerupătorul de control al aburului este în poziția  (OFF) și butoanele  și  nu sunt pornite.

Instalați suportul filtrului (fără cafea), Fig. D-4. Apăsăți butonul , și ledul roșu va porni. Puneți o ceașcă sub orificiul suportului filtrului.

Apăsăți butonul . Apa va începe să curgă. Când apa va începe să curgă prin orificiul suportului filtrului, apăsați încă o dată butonul . Asigurați-vă că butonul  nu este activ. Așteptați ca apa să se încălzească și ledul verde  se va lumina. Înseamnă că aparatul este gata de folosire.

Apăsăți butonul . Apa va începe să curgă prin orificiul de cafea. După ce apa curge timp de aproximativ 1 minut, mai apăsați o dată butonul . Repetați operațiunea de câteva ori. Lăsați aparatul să se răcească.

NOTE:

- Între ciclurile operaționale, ledul verde se poate dezactiva. Aceasta înseamnă că procesul de încălzire este în desfășurare. Așteptați ca dispozitivul să fie gata de folosire.
- În timpul primei pompări a apei, se poate auzi un zgomot. Acest lucru este normal, deoarece aerul iese din dispozitiv. După aproximativ 20 de secunde, zgomotul se va opri.

ORDINEA DE FUNCTIONARE

1. Deschideți capacul rezervorului, Fig. D-2. Scoateți rezervorul de apă, trageți-l în sus, umpleți-l cu apă

până la MAX. De asemenea, puteți adăuga apă fără să scoateți rezervorul, Fig. D-1. Utilizați numai apă curată și necarbonată la temperatura camerei de 25 ° C. Nu utilizați alte lichide, cum ar fi apă caldă sau lapte. Acest lucru poate duce la spargerea aparatului de cafea.



Nu porniți dispozitivul cu rezervor de apă gol. Asigurați-vă că este suficientă apă în rezervor (deasupra marcatului MIN).





2. Conectați dispozitivul. Apăsăți butonul  și ledul roșu se va aprinde.

NOTE:

Prezența apei în cavitate de sub rezervor este normală. De aceea, scoateți apa periodic folosind un burete curat.







Suportul pentru cești este încălzit, când dispozitivul funcționează. Puneți cești de cafea pe el.

3. Așezați filtrul cu cafea măcinată pentru 1 sau 2 cești în suportul filtrului. Asigurați-vă că este instalat corect, astfel încât să îl întoarceți ușor spre dreapta sau spre stânga, astfel încât creștăturile de pe filtru să cadă în canelurile suportului, Fig D-3.
4. Așezați suportul pentru filtru în unitatea de preparare. Pentru aceasta, țineți-l cu mânerul spre stânga, aduceți-l sub unitatea de preparare, apoi introduceți-l și rotiți mânerul spre dreapta, până când se blochează. Fig. D-4.
5. To make espresso, it is necessary to warm up the device and filter holder. Press  button. The pump will start to pump the water. When water will start to flow through the filter holder's spout press the  button again. Wait for the water to heat up and the green indicator  will light up. Press  button. Water will start to flow through the coffee outlet. When the water flows for about 20 seconds, press the  button again. Do this only for the first portion of coffee.
6. După terminarea apei, scoateți suportul filtrului rotind spre stânga.
7. Utilizând lingura de măsurare, adăugați 1-1,5 linguri de cafea măcinată (~ 7 g) pentru o ceașcă sau 2 linguri de cafea măcinată pentru două cești (~ 14 g) în filtrul corespunzător, Fig. D-5. Utilizați cealaltă parte a lingurii de măsurare pentru a presa cafeaua, Fig. D-6. Curățați marginile suportului filtrului de cafea rămasă.



Cu cât presăți mai bine cafeaua, cu atât va fi mai concentrată și viceversa.

8. Montați suportul filtrului în unitatea de preparare, Fig. D-4.
9. Luați una sau două cupe preîncălzite și puneți-le sub orificiul suportului filtrului, Fig. D-7.
10. Asigurați-vă că ledul verde  este aprins și butonul  nu este activ, și apăsați butonul pentru cafea . Cafeaua va începe să curgă în ceașcă. Când procesul se va sfârși, apăsați din nou butonul cafea .
11. Scoateți suportul pentru filtru și curățați-l de cafea..





Curățați filtrul după fiecare utilizare.

NOTĂ:

- NOTĂ: Pentru a scoate filtrul din suport, puteți folosi lingura de măsurare sau orice alt filtru, Fig. D-8.

PREPARAREA CAPPUCINO-ULUI

1. Luați o ceașcă mare pentru cappuccino și preparați cafea conform articolelor 1-10.
2. Apăsăți butonul  și așteptați ca ledul galben  să lumineze. Rotiți comutatorul de reglare a aburului în sensul acelor de ceas, în poziția , Fig. D-10, pentru 10-15 secunde pentru a elibera aburul și apoi mutați în poziția 0.



Rotiți ușor butonul de comandă a aburului.



Atunci când aburul se eliberează de pe conductă, poate apărea o mică stropire cu apă fierbinte. În plus, conducta atinge temperaturi ridicate. Nu atingeți cu mâinile goale.

3. Luați un recipient separat și turnați aproximativ 90-100 ml. de lapte pentru o porție de cappuccino. Rețineți că în procesul de preparare laptele va crește în volum cu aproximativ 2-3 ori.

Laptele trebuie răcit.

4. Așezați recipientul cu lapte sub conducte pentru a face cappuccino, Fig. D-11.
5. Îndepărtați conducta în lapte cu aproximativ 2 cm, rotiți comutatorul de reglare a aburului în sens invers acelor de ceasornic în poziția  (pt ~1-1,5 min). Laptele va crește în volum și va deveni asemănător unei creme.



Durata maximă recomandată de eliberare a aburului nu este mai mare de 1,5 minute.

6. Când laptele este dublat în volum, continuați să îl încălziți. Temperatura ideală este de 60°C. După atingerea temperaturii necesare, opriți eliberarea aburului prin rotirea în sensul acelor de ceasornic în poziția 0.
7. Se toarnă laptele în ceașcă cu cafea. Dacă este necesar, adăugați zahăr și presărați spumă de lapte cu pudră de cacao sau ciocolată.







NOTĂ:

Dacă doriți să faceți cafea după folosirea laptelui, este necesar să răciți boilerul, altfel cafeaua va fi fierbinte.



Curățați conducta de abur după fiecare utilizare. Urmați instrucțiunile pentru a evita arderea.

Încălzirea apei (pentru ceai și altele)

1. Conectați dispozitivul. Apăsăți butonul , pentru a porni cafetiera, ledul roșu se va aprinde.
2. Asigurați-vă ca butonul  nu este activat și apăsați butonul . Apa va începe să pompeze. Când apa va începe să curgă, apăsați încă o dată butonul .
3. Apăsăți butonul  și așteptați ca indicatorul galben pentru  să se aprindă. Asta înseamnă că boilerul a atins temperatura necesară.
4. Luați un recipient sau o ceașcă cu lichid care trebuie încălzit. Puneți paharul sub conducta de abur. Cufundați conducta în lichid aproximativ 2 cm.





Atunci când aburul se eliberează de pe conductă, poate apărea o mică stropire cu apă fierbinte. În plus, conducta atinge temperaturi ridicate. Nu atingeți cu mâinile goale.

5. Treceți treptat comutatorul de reglare a aburului în poziția . Fig D-10.
6. După atingerea temperaturii necesare, opriți eliberarea aburului prin rotirea comutatorului în sensul acelor de ceasornic în poziția 0. Luați ceașca cu lichid încălzit.

CURĂȚAREA DUZEI DE ABURI, Fig. E-1









Curățați toate părțile dispozitivului imediat după utilizare.

- Deconectați dispozitivul și lăsați-l să se răcească complet. Filtrele , suportul pentru filtru , lingura de măsurare , tava și tava grilajului spălați-le cu apă caldă și detergent. Nu puteți spăla părțile cafetierei în mașina de spălat vase.
- Nu scufundați niciodată unitatea aparatului cu motorul în apă pentru a evita șocurile electrice.
- După curățare, uscați complet toate elementele dispozitivului.

CURĂȚAREA DUZEI DE ABURI, Fig. E-1

Curățați duza de abur după fiecare utilizare.

1. Așezați un recipient gol sub duza de abur. Butonul  trebuie apăsat. Treceți treptat comutatorul de reglare a aburului în sens invers acelor de ceasornic în poziția  și apăsați butonul . Lăsați apa să curgă 30 de secunde, apoi apăsați din nou butonul . Rotiți comutatorul în poziția 0.
2. Apăsăți butonul , apoi butonul  pentru a închide cafetiera sau așteptați până se închide automat.
3. Așteptați câteva minute pentru răcirea conductei de aburi. Scoateți duza din conducta de abur rotind puțin în jurul axei. Spălați cu apă caldă și ștergeți.
4. Asigurați-vă că toate orificiile nu sunt înfundate, curățați-le cu un ac, dacă este necesar.
5. Ștergeți țeava cu o cârpă moale uscată.
6. Montați duza înapoi pe conductă. Asigurați-vă că este instalată corect.

CURATAREA TAVII DE SCURGERE

Se recomandă curățarea periodică a tavii de scurgere. Idepartati cu grijă tava de scurgere. Scoateți grila. Scurgeți lichidul acumulat. Clătiți grătarul și tava cu apă caldă și detergent. Ștergeți cu o cârpă uscată și puneți tava de scurgere cu grila înapoi în cafetiera.

CURATAREA FILTRELOR SI MANERULUI FILTRULUI

Se recomandă curățarea filtrelor aproximativ după fiecare 300 de căni de cafea. Scoateți filtrul din suportul filtrului. Spălați-l cu apă fierbinte, ștergându-l cu o perie. Asigurați-vă că toate orificiile și suportul filtrului nu sunt înfundate. Curățați-le cu un ac dacă este necesar, Fig. E-3. **Nu le spălați în mașina de spălat vase.**

CURATAREA SITEI BOILERULUI, Fig. E-2











Se recomandă curățarea sitei o dată pe an. Deconectați dispozitivul și lăsați-l să se răcească complet. Folosind o șurubelniță, deșurubați șurubul care fixează sita boilerului. Ștergeți suprafața boilerului cu o cârpă umedă. Spălați sita cu apă fierbinte, ștergând-o cu o perie. Din punct de vedere vizual, asigurați-vă că orificiile nu sunt înfundate. Dacă este necesar, curățați-le cu un ac. Puneți sita înapoi.

INLATURAREA CALCARULUI

Se recomandă curățarea aparatului de cafea de calcar aproximativ după fiecare 300 de cești de cafea. Se recomandă utilizarea detergenților speciali pentru curățarea cafetierelor.

1. Umpleți rezervorul de apă cu 0,5 l de apă curată. Apoi, adăugați, conform instrucțiunilor, cantitatea necesară de agent de curățare pentru cafetiere. Puteți folosi și zeama de lămâie. Pentru aceasta, este necesar să se amestece 0,5 l de apă și 2 linguri de zeama de lămâie. Lichidul rezultat trebuie turnat în rezervorul de apă. Instalați suportul pentru filtru (fără cafea) și așezați orice recipient sub

suportul pentru filtru. Conectați dispozitivul.

2. Apăsăți butonul  iar ledul roșu se va aprinde. Apăsăți butonul . Apa va începe să pompeze. Când apa va începe să curgă prin orificiul suportului filtrului, apăsați din nou butonul . Asigurați-vă ca butonul  nu este apăsat. Așteptați ca apa să se încălzească, ledul verde  se va aprinde.
3. Apăsăți butonul . Apa va începe să curgă prin orificiul de evacuare a cafelei. Când apa trece (~ 60 ml), apăsați butonul  din nou. Așteptați 5-10 secunde.
4. Apăsăți butonul  și așteptați ca ledul galben să se aprindă. Treceți treptat comutatorul de reglare a aburului în sens invers acelor de ceasornic în poziția  pentru 2 minute, pentru eliberarea aburului, apoi puneți comutatorul pe poziția 0.
5. Apăsăți butonul  pentru a închide cafetiera. Lăsați soluția înăuntru pentru 15 minute.
6. Repetați de 3 ori pașii de la punctele 2-5.
7. Pentru a elimina soluția reziduală și calcarul, îndepărtați și clătiți rezervorul de apă, umpleți-l cu apă curată și reinstalați-l.
8. Repetați pașii de la 2-5, până când rezervorul de apă este gol.

POSSIBILE PROBLEME ȘI SOLUȚII

Posibila problemă	Cauza posibilă	Soluții
Aparatul nu pornește	Priza nu are curent	Deconectați dispozitivul și așteptați până când tensiunea revine.
Cafeaua nu curge	Priza nu are curent Suporturile pentru filtre sunt înfundate Filtrul este înfundat. Rezervorul de apă este instalat incorect.	Adăugați cantitatea necesară de apă în rezervor. Curățați suportul filtrului conform instrucțiunilor. Asigurați-vă că rezervorul de apă este instalat corect.
Cafeaua curge de pe marginea suportului filtrului, dar nu iese prin duze	Suportul pentru filtre este instalat incorect. Filtrele sau orificiile filtrului sunt înfundate.	Montați corect suportul pentru filtru. Curățați suportul filtrului și filtrul.
Cafeaua este rece	Cafetiera nu a reușit să se încălzească și atunci când cafeaua curge, indicatorul clipește și nu este aprins continuu. Cafetiera și ceștile nu sunt preîncălzite.	Așteptați până când butonul nu mai clipește și începe să lumineze continuu. Preîncălziți cafetiera și ceștile.
Pompa face zgomot	Nu este suficientă apă în rezervor. Rezervorul de apă este instalat incorect.	Adăugați cantitatea necesară de apă în rezervor, deasupra MIN. Asigurați-vă că rezervorul de apă este instalat corect.
Spuma ușoară pe cafea / cafea curge repede	Cafeaua măcinată nu este presată destul de mult. Cafeaua este insuficientă.	Presăți mai mult cafeaua. Creșteți cantitatea de cafea măcinată. Utilizați cafea măcinată mai fin.
Spuma închisă pe cafea / cafea curge încet	Cafeaua măcinată este mult prea presată Prea multa cafea Sita boilerului sau filtrul este înfundat Cafeaua este măcinată mult prea fin	Nu presăți cafeaua prea tare. Reduceți cantitatea de cafea. Curățați sita boilerului sau filtrul. Folosiți cafea specială pentru espresso.
La prepararea cappuccino-ului, spuma de lapte este puțină.	Laptele este cald Sita pentru abur este înfundată.	Folosiți numai lapte rece de la frigider. Curățați conducta de abur și duza.

SPECIFICATII

MODEL	EM1500 / EM1505
Consum, W	Max 1100
Tensiune nominală	220-240 V~ ; 50/60 Hz
Temperatura de depozitare și transport	de la -25°C pana la +35°C
Temperatura de funcționare	de la +5°C pana la +35°C
Cerințe de umiditate pentru transport, depozitare și folosire	15-75% fără condens
Clasă de protecție	I
Dimensiuni, mm	190×300×315 / 201×290×309
Greutate, kg	3,2 / 3,58

Produsul trebuie depozitat într-un spațiu uscat și ventilat, la o temperatură de cel puțin -25 ° C.

CERTIFICATUL PRODUSULUI

Pentru informații privind certificatul, accesați <http://www.oursson.com> sau cereți o copie de la distribuitor.



Doar un specialist calificat din centrul de service OURSSON trebuie să facă reparații.

SERVICE

Compania OURSSON își exprimă aprecierea către dumneavoastră pentru alegerea produselor noastre. Am făcut tot posibilul ca acest produs să corespundă nevoilor dumneavoastră și calitatea sa fie în conformitate cu cele mai înalte standarde europene. Dacă produsul dumneavoastră OURSSON va avea nevoie de întreținere, vă rugăm să sunați la unul din centrele de service autorizate. O listă completă a centrelor de service și adresele lor exacte pot fi găsite pe site-ul www.oursson.ro.

Condiții de garanție OURSSON:

1. Garanția OURSSON este furnizată de OURSSON. Se aplică numai pentru modelele destinate și distribuite pe teritoriul României, care au fost certificate în conformitate cu standardele din țară.
2. Garanția OURSSON este în conformitate cu legislația în vigoare pentru a proteja drepturile consumatorilor. Garanția este reglementată de legile țării în care este furnizat produsul, și este valabilă doar atunci când produsul este utilizat exclusiv pentru uz casnic. Garanția OURSSON nu se aplică utilizării în scop comercial.
3. Perioada de garanție a produselor marca OURSSON:

Produs	Durata de viață, luni	Garanție, luni
Cuptoare cu microunde, mașină de făcut pâine, plită cu inducție, multicookere, aparate de bucătărie, fierbătoare	60	24

grătare electrice, blendere, mixere, mixere, mașini de tocat carne, prăjitoare de pâine, thermopot-uri, storcătoare, aburizatoare, espressoare, tocătoare, deshidratoare, iaurtiere, fermentatoare, mini congelatoare, frigider, mașini de cafea automate, aparate de spumat lapte, râșniță de cafea Cântare de bucătărie	60	24
--	----	----

4. Garanția OURSSON nu se aplică la piesele care au o uzură obișnuită, în cazul în care înlocuirea lor este prevăzută de proiectare:
 - baterii.
 - ambalaj, accesorii pentru transport și montaj, documentația ce însoțește produsul.
5. Garanția nu se aplică în cazul defectelor cauzate produsului ca urmare a încălcării instrucțiunilor de utilizare, depozitare sau de transport, acțiunii unor terțe părți sau de forță majoră, inclusiv, dar fără a se limita la următoarele cazuri:
 - În cazul în care defectul produsului este rezultatul manipulării neglijente, utilizării greșite, încălcării instrucțiunilor de utilizare prevăzute în manualul de instrucțiuni, inclusiv ca urmare a expunerii la temperaturi ridicate sau scăzute, umiditate ridicată sau praf, urme de deschidere a incintei și / sau de autoreparare, nepotrivire a parametrilor curentului electric, dacă exista în interiorul produsului lichide, insecte sau alte corpuri străine, substanțe și utilizarea pe termen lung a produsului la limita performanțelor sale.

- În cazul în care defectul produsului este rezultatul încercării neautorizate de a testa produsul sau de a face orice modificări de design sau software, inclusiv servicii de reparații sau întreținere neautorizate de OURSSON.
 - În cazul în care defectul produsului este urma-re a utilizării de echipamente, accesorii, piese de schimb de calitate proastă sau neconforme.
 - În cazul în care defectul produsului este asociat cu utilizarea sa în combinație cu utilaje suplimentare (accesorii), altele decât echipamentele suplimentare recomandate de OURSSON pentru utilizare cu acest produs. OURSSON nu este responsabil pentru calita-tea echipamentului suplimentar (accesorii) fabricat de către terți, pentru calitatea produselor lor, împreună cu astfel de echipamente, precum și calitatea funcționării echipamentelor suplimentare OURSSON împreună cu produsele altor producători.
- Defectele produsului apărute în perioada folosirii sunt reparate de service-urile autorizate. În perioa-da de garanție, repararea defectelor este gratuită la prezentarea certificatului de garanție și a actelor care confirmă faptul și data contractului de cumpărare cu amănuntul (factură și bon fiscal/chitanță). Trebuie să fie luate în considerare următoarele:
 - Configurarea și instalarea produsului, descrisă în manualul de utilizare, nu este inclusă în domeniul de aplicare al garanției OURSSON și pot fi efectuate fie de către utilizator sau de către personalul din servi-ce-uri autorizate, fiind un serviciu cu plată.
 - Lucrările de întreținere (curățarea și lubrifierea com-ponentelor, schimbul de consumabile și materiale etc.) sunt efectuate cu plată.
 - OURSSON nu este răspunzător pentru daunele ca-uzate direct sau indirect de produsele oamenilor, animalelor de companie, proprietăților, în cazul în care au avut loc ca urmare a nerespectării regulilor și condițiilor de utilizare, depozitare, transport sau instalare a produsului, acțiuni intenționate sau negli-jente ale utilizatorului sau terților.
 - În niciun caz OURSSON nu va fi răspunzător pentru orice pierderi sau daune speciale, accidentale, indi-recte sau de consecință, inclusiv, dar fără a se limita la, pierderi de profit, pierderi cauzate de întreruperea activităților comerciale, industriale sau de altă natură care apar în legătură cu utilizarea sau imposibilitatea de utilizare a produsului.
 - Datorită îmbunătățirii permanente a designului, produ-sele și unele caracteristici tehnice se pot modifica fără o notificare prealabilă a producătorului.

Utilizarea produselor după termenul de garanție (durata de viață):

- Durata de viață stabilită de OURSSON pentru produse este valabilă numai în cazul în care utilizarea lor este exclusiv în condiții de uz casnic, precum și în condiția respectării instrucțiunilor de utilizare, depozitare și trans-port. Manipularea cu atenție a produselor și respectarea

normelor de funcționare, poate crește durata reală de uti-lizare depășind astfel durata medie de utilizare stabilită de OURSSON.

- La sfârșitul duratei medii de utilizare a produsului, trebuie să contactați un service autorizat pentru întreținerea de rutină a produsului. Lucrările de în-țreținere și service vor fi efectuate cu plată.
- OURSSON nu recomandă utilizarea produselor la sfârșitul duratei medii de utilizare fără o verificare la un centru de service autorizat, deoarece în acest caz, produsul poate fi periculos pentru viața, sănătatea sau proprietatea consumatorului.

Reciclarea produselor

Produsele nu pot fi aruncate împreună cu resturile menajere. Trebuie depuse la centre pentru reciclare a echipamentelor electrice și electronice în conformitate cu legislația română. Prin reciclarea acestui produs ajutați la conservarea resurselor na-turale și prevenirea deteriorării mediului și sănătății. Pentru mai multe informații despre punctele de colecta-re și reciclarea acestui produs, vă rugăm să contactați biroul local de eliminare a deșeurilor menajere.



Data fabricării

Fiecărui produs îi este atribuit un număr de serie unic în formă alfanumerică dublat de codul de bare care conți-ne următoarele informații: numele grupului de produse, data fabricării, numărul de serie al produsului. Data de fabricație poate fi duplicată pe ambalaj și / sau produs. Numărul de serie este amplasat pe panoul din spate al produsului, pe ambalaj și în certificatul de garanție.



- Primele două litere - grupul de produse (EM - Espresso Machine).
- Primele două cifre - anul fabricării.
- Următoarele două cifre - lună fabricării.
- Ultimele cifre - numărul de serie al produsului.



Pentru a evita confuziile, vă rugăm să ci-tiți cu atenție instrucțiunile de utilizare și condițiile de garanție, verificați corectitu-dinea certificatului de garanție. Certificatul de garanție este valabil numai în cazul în care este completat în mod corect și clar: modelul, numărul de serie, data achizițio-nării, ștampila și semnătura vânzătorului, semnătura clientului. Numărul de serie și modelul produsului trebuie să corespundă cu certificatul de garanție. La nerespecta-rea acestor condiții, precum și în cazul în care informațiile din certificatul de garan-ție sunt modificate sau șterse, certificatul devine nul.



Dacă aveți întrebări sau probleme legate de produsele OURSSON - vă rugăm să ne contactați pe e-mail: info@oursson.ro

Acest manual este protejat în temeiul legislației române și europene de legea dreptului de autor. Orice utilizare neautorizată, inclusiv copiere, imprimare și distribuție, fără limitare la acestea, implică utilizarea de răspundere civilă în conformitate cu legislația în vigoare.

Contact:

1. Producător – OURSSON AG, Rue du Grand-Chêne 5, 1003 Lausanne, Elveția.
2. Importator exclusiv pentru România - Oursson Appliance SRL, Brașov, str. Zizinului nr 109D, www.oursson.ro

OURSSON



ИНСТРУКЦИЯ ПО БЕЗОПАСНОСТИ, Рис. А

RU



Символ опасности

Напоминание пользователю о высоком напряжении.



Символ предупреждения

Напоминание пользователю о необходимости проведения всех действий в соответствии с инструкцией.



Символ опасности ожога

Напоминание пользователю о высокой температуре.

При использовании электрических приборов следует соблюдать следующие меры предосторожности:

- Используйте прибор согласно данному руководству по эксплуатации.
- Устанавливайте прибор на устойчивую поверхность.
- Используйте только приспособления, входящие в комплект устройства.



- Чтобы предотвратить риск пожара или удара током, избегайте попадания в устройство воды и эксплуатации устройства в условиях высокой влажности. Если по каким-то причинам вода попала внутрь устройства, обратитесь в уполномоченный сервисный центр (УЦ) OURSSON AG.

- Для электропитания прибора используйте электросеть с надлежащими характеристиками.
- Не используйте прибор в помещениях, где в воздухе могут содержаться пары легковоспламеняющихся веществ.



- Никогда самостоятельно не вскрывайте устройство – это может стать причиной поражения электрическим током, привести к выходу прибора из строя и аннулирует гарантийные обязательства производителя. Для ремонта и технического обслуживания обращайтесь только в сервисные центры, уполномоченные для ремонта изделий торговой марки OURSSON.

- При перемещении устройства из прохладного помещения в теплое и наоборот распакуйте его перед началом эксплуатации и подождите 1-2 часа, не включая.



- В целях предотвращения поражения электротоком не допускайте погружения проводов или всего изделия в воду.

- Будьте особенно осторожны и внимательны, если рядом с работающим прибором находятся дети.



- Не дотрагивайтесь до горячих поверхностей прибора, это может привести к травме.

- Шнур питания специально сделан относительно коротким во избежание риска получения травмы.
- Не допускайте свисания шнура через острый край стола или его касания нагретых поверхностей.
- Не подключайте данный прибор к сети, перегруженной другими электроприборами: это может привести к тому, что прибор не будет функционировать должным образом.
- Не устанавливайте изделие вблизи газовых и электрических плит, а также духовок.
- Не используйте прибор при поврежденном шнуре питания, а также в случаях, если нарушена нормальная работа изделия, если оно падало или

было повреждено каким-либо другим образом.

- При отключении изделия от сети держитесь только за вилку, не тяните за провод – это может привести к повреждению провода или розетки и вызвать короткое замыкание.
- По окончании использования отключите изделие от сети.
- Оберегайте устройство от ударов, падений, вибраций и иных механических воздействий.
- Обязательно отключайте устройство от сети перед началом мойки.
- Не используйте изделие вне помещений.
- Этот прибор не предназначен для использования людьми (включая детей) с ограниченными физическими, сенсорными или умственными способностями, или нехваткой опыта и знаний. Они могут пользоваться прибором только под наблюдением человека, ответственного за их безопасность, или после инструктажа по безопасному использованию прибора. Не позволяйте детям играть с изделием.
- Настоящее изделие предназначено только для использования в быту.
- Не используйте при чистке прибора абразивные материалы и органические чистящие средства (спирт, бензин и т.д.). Для чистки корпуса прибора допускается использование небольшого количества нейтрального моющего средства.

РЕКОМЕНДАЦИИ

- Перед использованием устройства внимательно ознакомьтесь с руководством пользователя. После чтения, пожалуйста, сохраните его для использования в будущем.
- Все иллюстрации, приведенные в данной инструкции, являются схематичными изображениями реальных объектов, которые могут отличаться от их реальных изображений.
- Установите прибор на горизонтальной ровной поверхности на расстоянии не менее 15-20 см. от стен/мебели, а также не менее 10 см от края поверхности.
 - Во время работы прибор нагревается. Не дотрагивайтесь до нагретых частей прибора.
- Соблюдайте осторожность, чтоб не обжечься струями пара или горячей воды.
- Не снимайте сжатый держатель фильтра в процессе заваривания кофе.



Эксплуатация данного прибора ни в коем случае не подразумевает применение к нему физической силы, так как это может привести к поломке изделия по вине пользователя.

КОМПЛЕКТАЦИЯ, Рис. В

1 Кофеварка.....	1 шт.
2 Фильтр для молотого кофе на 1 чашку, 7 г	1 шт.
3 Держатель фильтра.....	1 шт.
4 Фильтр для молотого кофе на 2 чашки, 14 г .	1 шт.
5 Мерная ложка	1 шт.
Инструкция по эксплуатации.....	1 шт.
Гарантийный талон	1 шт.

ЭЛЕМЕНТЫ КОНСТРУКЦИИ, Рис. С

- 1 Подставка для чашек
- 2 Термометр
- 3 Панель управления
- 4 Крышка емкости для воды
- 5 Емкость для воды, 1,25 л.
- 6 Переключатель управления паром
- 7 Трубка пара
- 8 Блок приготовления кофе
- 9 Решетка поддона
- 10 Поддон для жидкости
- 11 Отверстия для подачи кофе

ИСПОЛЬЗОВАНИЕ

Панель управления, Рис. С-3



- Кнопка пара с желтой индикацией



- Кнопка приготовления кофе с зеленой индикацией



- Кнопка ВКЛ/ВЫКЛ. с красной индикацией

Переключатель управления паром, Рис. С-6



- Выключено.



- Подача пара.

Подготовка к работе

Перед первым использованием протрите корпус прибора 1 сухой и мягкой тканью. Снимите насадку с трубки пара, слегка повернув ее вокруг оси. Промойте ее теплой водой и вытрите насухо. Емкость для воды, крышку емкости, фильтры 2 и 4, держатель фильтров 3, мерную ложку 5, поддон и решетку поддона **вымойте теплой водой** с добавлением жидкости для мытья посуды. Тщательно высушите все детали. **Перед сборкой или разборкой прибора убедитесь, что прибор выключен из розетки.**

Перед первым использованием прибора для очистки всей системы пропустите 350-400 мл воды без использования кофе. Для этого, откройте крышку и наполните емкость для воды до отметки MAX. Используйте только очищенную воду комнатной температуры 25°C. Вставьте штепсельную вилку в розетку.



Перед включением кофеварки убедитесь, что переключатель управления паром находится в положении 0, а кнопки ☕ и ☕ не нажаты.

Установите держатель фильтров (без кофе), Рис. D-4. Нажмите кнопку ☕, загорится красный

индикатор включения. Поставьте чашку под носики держателя фильтра.

Нажмите кнопку ☕. Помпа начнет качать воду. Как только вода польется из носика держателя фильтра, нажмите кнопку ☕ еще раз. Убедитесь, что кнопка ☕ не нажата. Дождитесь пока вода нагреется, загорится зеленый индикатор ☕. Это значит, что прибор готов к работе.

Нажмите кнопку ☕. Вода польется из отверстия подачи кофе. Когда вода прольется в течение 1 минуты, нажмите кнопку ☕ еще раз. Повторите процедуру несколько раз. Дайте прибору остыть.

ПРИМЕЧАНИЯ:

- Между циклами использования зеленый индикатор может гаснуть. Это означает, что идет процесс нагрева. Дождитесь, когда прибор будет готов к использованию.
- Во время первой перекачки воды может возникнуть шум. Это нормально, т.к. из прибора выходит воздух. Примерно через 20 секунд шум прекращается.

ПОРЯДОК РАБОТЫ:

1. Откройте крышку емкости, Рис. D-2. Извлеките емкость для воды, потянув ее вверх, наполните ее водой до отметки MAX. Вы также можете налить воду в емкость, не извлекая ее, Рис. D-1. Используйте только очищенную негазированную воду комнатной температуры 25°C для залива в емкость. Не используйте другие жидкости, такие как горячая вода или молоко. Это может привести к поломке кофеварки.



Не включайте устройство с пустой емкостью для воды. Убедитесь, что воды в емкости достаточно (выше отметки MIN).

2. Вставьте штепсельную вилку в розетку. Нажмите кнопку ☕, загорится красный индикатор включения ☕.





ПРИМЕЧАНИЕ:

Наличие воды в полости под бачком является нормальным. Поэтому периодически осушайте ее с помощью чистой губки.







Во время использования прибора подставка для чашек нагревается. Поставьте на нее чашки для приготовления кофе.

3. Установите фильтр для молотого кофе на 1 или 2 чашки в держатель для фильтра. Убедитесь, что он вставлен правильно, для этого поверните его немного вправо или влево так, чтобы выемки на фильтре попали в пазы держателя, Рис. D-3.
4. Установите держатель для фильтров в блок для приготовления кофе. Для этого, держа его ручкой влево поднесите под блок для приготовления кофе, затем вставьте его и поверните ручку вправо до блокировки, Рис. D-4.
5. Для приготовления кофе эспрессо необходимо прогреть прибор и держатель для фильтров. На-

- жмите кнопку . Помпа начнет качать воду. Как только вода польется из отверстия подачи кофе, нажмите кнопку  еще раз. Дождитесь пока вода нагреется, загорится зеленый индикатор . Нажмите кнопку . Вода польется из отверстия подачи кофе. Когда вода прольется в течение 20 сек, нажмите кнопку  еще раз. Делайте это только для получения первой порции кофе.
- После пролива воды, снимите держатель для фильтров, повернув его влево.
 - Используя мерную ложку, насыпьте 1-1,5 ложки молотого кофе (~7г.) для одной чашки или 2 ложки кофе для двух чашек (~14г.) в соответствующий фильтр, Рис. D-5. Используйте другую часть мерной ложки, чтобы утрамбовать кофе, Рис. D-6. Очистите края держателя фильтра от остатков кофе.



Чем плотнее вы утрамбуете кофе, тем темнее будет его цвет, и наоборот.

- Установите держатель для фильтров в блок для приготовления кофе, Рис. D-4.
- Возьмите одну или две предварительно разогретые чашки и установите их под носики держателя фильтра, Рис. D-7.
- Убедитесь, что горит зеленый индикатор , а кнопка  не нажата, и нажмите кнопку  для приготовления кофе. Кофе начнет поступать из отверстия подачи кофе в чашки. Когда необходимое количество кофе будет налито, нажмите кнопку  еще раз.
- Снимите держатель фильтра и очистите фильтр от кофейной гущи.





Очищайте фильтр каждый раз после использования.

ПРИМЕЧАНИЕ:

- Чтобы достать фильтр из держателя, вы можете воспользоваться мерной ложкой или другим фильтром, Рис. D-8.

Приготовление капучино:

- Возьмите большую чашку для капучино и приготовьте кофе, следуя пунктам 1-10.
- Нажмите кнопку  и дождитесь пока загорится желтый индикатор . Плавно поверните переключатель управления паром против часовой стрелки в положение  Рис. D-10, на 10-15 сек., чтобы выпустить первый пар, и верните переключатель обратно в положение 0.



Поворачивайте переключатель управления паром плавно.



При выходе пара из трубки может произойти небольшое разбрызгивание горячей воды. При этом трубка достигает высоких температур. Не прикасайтесь к ней голыми руками.

- Возьмите отдельную емкость и налейте примерно 90-100 мл молока на одну порцию капучино. Обратите внимание, что в процессе приготовления молоко увеличится примерно в 2-3 раза.

Молоко должно быть охлажденным.

- Установите емкость с молоком под трубкой для приготовления капучино, Рис. D-11.
- Погрузите трубку в молоко примерно на 2 см, плавно поверните переключатель пара против часовой стрелки до положения  на 1-1,5. Молоко постепенно увеличится в объеме и станет кремообразным.



Рекомендуется максимальное время выхода пара не более 1,5 мин.

- Когда молоко удвоилось в размере, продолжайте нагревать молоко. Идеальная температура 60°C. После достижения требуемой температуры, прекратите подачу пара, повернув переключатель по часовой стрелке в положение 0.
- Налейте взбитое молоко в чашку с приготовленным кофе. При необходимости добавьте по вкусу сахар и присыпьте молочную пенку порошком какао или шоколада.







ПРИМЕЧАНИЕ:

Если вы хотите приготовить кофе после взбивания молока, то необходимо охладить бойлер, иначе кофе пригорит.



Очищайте трубку пара каждый раз после использования. Следуйте инструкциям, чтобы не обжечься.

Подогрев воды (для приготовления чая и т.д.)

- Вставьте штепсельную вилку в розетку. Нажмите кнопку , чтобы включить кофеварку, загорится красный индикатор включения.
- Убедитесь, что кнопка  не нажата и нажмите кнопку . Помпа начнет качать воду. Как только вода польется из отверстия подачи кофе, нажмите кнопку  еще раз.
- Нажмите кнопку  и дождитесь пока загорится желтый индикатор пара , значит бойлер достиг необходимой температуры.
- Возьмите емкость или чашку с жидкостью, которую необходимо подогреть. Установите емкость под трубкой пара. Трубку опустите в жидкость примерно на 2 см.



При выходе пара из трубки может произойти небольшое разбрызгивание горячей воды. При этом трубка достигает высоких температур. Не прикасайтесь к ней голыми руками.

- Плавно поворачивайте переключатель управления паром в положение , Рис. D-10.
- После достижения требуемой температуры, пре-

кратите подачу пара, повернув переключатель по часовой стрелке в положение 0. Возьмите чашку с подогретой жидкостью.

ЧИСТКА И УХОД, Рис. Е



Очищайте все детали прибора сразу после его использования.

- Отключите прибор от сети и дайте ему полностью остыть. Фильтры ②, ④, держатель фильтров ③, мерную ложку ⑤, поддон и решетку поддона вымойте теплой водой с добавлением жидкости для мытья посуды. **Принадлежности кофеварки нельзя мыть в посудомоечной машине.**

- Протрите корпус прибора влажной тканью.



- Никогда не погружайте корпус в воду из-за опасности поражения током.
- После очистки тщательно высушите все элементы конструкции прибора.

ОЧИСТКА ТРУБКИ ПАРА, Рис. Е-1

Очищайте трубку пара сразу после использования.

- Поставьте под трубку пара пустую емкость. Кнопка уже нажата. Плавно поверните переключатель пара против часовой стрелки до положения и нажмите кнопку . Сливайте воду в течение 30 секунд, затем нажмите кнопку еще раз. Поверните переключатель пара в положение 0.
- Нажмите кнопку , затем нажмите кнопку , чтобы выключить кофеварку или дождитесь пока она отключится автоматически.
- Подождите несколько минут пока трубка подачи пара остынет. Снимите насадку с трубки пара, слегка повернув ее вокруг оси. Промойте ее теплой водой и вытрите насухо.
- Убедитесь, что все отверстия не забиты, прочистите их иголкой при необходимости.
- Трубку протрите сухой мягкой тканью.
- Установите насадку обратно на трубку. Убедитесь, что установили правильно.

ОЧИСТКА ПОДДОНА ДЛЯ КАПЕЛЬ

Рекомендуется периодически очищать поддон для капель.

Аккуратно выдвиньте поддон для капель. Снимите решетку. Слейте накопившуюся жидкость. Промойте решетку и поддон теплой водой с добавлением жидкости для мытья посуды. Протрите сухой тканью и установите поддон с решеткой обратно в кофеварку.

ОЧИСТКА ФИЛЬТРОВ И ДЕРЖАТЕЛЯ ФИЛЬТРОВ

Ориентировочно после каждых 300 чашек кофе, рекомендуется производить очистку фильтров. Выньте фильтр из держателя фильтра. Промойте его горя-

чей водой, протерев щеткой. Удостоверьтесь, что отверстия в фильтре и держателе не забились. При необходимости прочистите их иголкой, Рис Е-3. **Нельзя мыть в посудомоечной машине.**

ОЧИСТКА СЕТКИ БОЙЛЕРА, Рис. Е-2

Рекомендуется производить очистку сетки бойлера ориентировочно раз в год.

Отключите прибор от сети и дайте ему полностью остыть. С помощью отвертки открутите винт, который крепит сетку бойлера эспрессо. Протрите влажной тряпочкой поверхность бойлера. Промойте сетку горячей водой, протерев щеткой. Визуально убедитесь, что отверстия не засорены. При необходимости прочистите их иголкой. Установите сетку обратно.

УДАЛЕНИЕ НАКИПИ

Ориентировочно после каждых 300 чашек кофе, рекомендуется производить очистку кофеварки от накипи. Рекомендуется использовать специальные средства для очистки эспрессо кофеварок.

- Наполните емкость для воды 0,5л. чистой водой. Затем влейте туда, согласно инструкции, необходимое количество средства для очистки кофеварок.

Также можно воспользоваться лимонной кислотой. Для этого необходимо смешать 0,5л воды и 2 столовые ложки лимонной кислоты. Получившуюся жидкость необходимо залить в емкость для воды.

Установите держатель фильтра (без кофе), поставьте какую-либо емкость под носики держателя фильтра. Вставьте штепсельную вилку в розетку.

- Нажмите кнопку , загорится красный индикатор включения. Нажмите кнопку . Помпа начнет качать воду. Как только вода польется из носика держателя фильтра, нажмите кнопку еще раз. Убедитесь, что кнопка не нажата. Дождитесь пока вода нагреется, загорится зеленый индикатор .
- Нажмите кнопку . Вода польется из отверстия подачи кофе. Когда вода прольется (~ 60 мл), нажмите кнопку еще раз. Подождите 5-10 сек.
- Нажмите кнопку , и подождите, пока не загорится желтый индикатор. Плавно поверните переключатель пара против часовой стрелки до положения на 2 мин, чтобы выпустить пар, затем верните переключатель в положение 0.
- Нажмите кнопку , чтобы выключить кофемашину. Оставьте раствор в кофеварке на 15 минут.
- Повторите шаги 2-5 еще 3 раза.
- Чтобы удалить остатки раствора и накипи, снимите и хорошо промойте емкость для воды, наполните ее чистой водой и установите на место.
- Повторите шаги 2-5 до опустошения емкости для воды.

ВОЗМОЖНЫЕ НЕПОЛАДКИ И СПОСОБЫ ИХ УСТРАНЕНИЯ

Возможная проблема	Возможная причина	Способы решения
Прибор не включается	Отсутствует напряжение в сети электропитания.	Отключите прибор от сети электропитания и дождитесь нормализации напряжения.
Кофе не течет из носиков держателя фильтра	Недостаточно воды в емкости. Засорены носики держателя фильтра. Фильтр засорен. Неверно установлена емкость с водой.	Налейте необходимое количество воды в емкость. Очистите носики держателя фильтра, согласно инструкции. Убедитесь, что емкость с водой установлена правильно.
Кофе эспрессо стекает с краев держателя фильтра, но не течет из отверстий	Плохо установлен держатель фильтра. Засорились отверстия держателя или фильтра.	Правильно установите держатель фильтра. Почистите держатель фильтра и фильтр.
Кофе эспрессо холодный	Кофеварка не успела нагреться и в момент подачи кофе индикация мигает, а не горит. Не произведен предварительный разогрев кофеварки и не подогреты чашки.	Дождитесь пока индикация перестанет мигать, а будет гореть. Произведите предварительный разогрев кофеварки и подогрейте чашки.
Шум насоса	В емкости недостаточно воды. Емкость для воды плохо установлена.	Наполните емкость выше отметки MIN. Удостоверьтесь, что емкость установлена корректно.
Светлая пенка на кофе/ кофе поступает быстро	Молотый кофе плохо спрессован. Недостаточное количество кофе. Крупный помол кофе.	Сильнее спрессуйте кофе. Увеличьте количество молотого кофе. Используйте кофе более мелкого помола.
Темная пенка на кофе/ кофе вытекает медленно	Слишком сильно спрессован кофе. Слишком большое количество кофе. Сетка бойлера или фильтр засорены. Помол кофе очень мелкий.	Меньше спрессуйте кофе. Уменьшите количество кофе. Произведите очистку сетки бойлера или фильтра. Используйте кофе с помолом для эспрессо кофеварок.
При приготовлении капучино плохо образуется молочная пенка	Молоко теплое. Насадка для пара засорилась.	Используйте охлажденное молоко из холодильника. Произведите очистку трубки пара и насадки.

Технические характеристики

Модель	EM1500 / EM1505
Потребляемая мощность, Вт.	Max 1100
Параметры электропитания	220-240 В~; 50/60Гц
Температура хранения и транспортировки	от -25°C до +35°C
Температура эксплуатации	от +5°C до +35°C
Требования к влажности воздуха при хранении, транспортировке и эксплуатации	15-75% без образования конденсата
Класс защиты	I
Размеры прибора, мм (ВхШхГ)	190×300×315 / 201×290×309
Вес прибора, кг	3,2 / 3,58

*Продукция должна храниться в сухих, проветриваемых складских помещениях при температуре не ниже - 25°C.

СЕРТИФИКАЦИЯ ПРОДУКЦИИ

Информацию о сертификате соответствия смотрите на сайте <http://www.oursson.com/rus/ru/about/partners/certificates/#tab0> или спрашивайте копию у продавца.



Ремонт прибора должен производиться только квалифицированным специалистом уполномоченного сервисного центра OURSSON AG.

СЕРВИСНОЕ ОБСЛУЖИВАНИЕ

Компания OURSSON AG выражает вам огромную признательность за выбор нашей продукции. Мы сделали все возможное, чтобы данное изделие удовлетворяло вашим запросам, а качество соответствовало лучшим мировым образцам. В случае, если ваше изделие марки OURSSON будет нуждаться в техническом обслуживании, просим вас обращаться в один из Уполномоченных Сервисных Центров (далее – УЦЦ). С полным списком УЦЦ и их точными адресами вы можете ознакомиться на сайте www.oursson.ru, а также позвонив по номеру телефона бесплатной горячей линии OURSSON AG. В случае возникновения вопросов или проблем, связанных с продукцией OURSSON AG, просим вас обращаться в письменном виде в организацию, уполномоченную на принятие и удовлетворение требований потребителей в отношении товара ненадлежащего качества, либо по электронной почте info@oursson.ru.

Условия Гарантийных обязательств OURSSON AG:

- Гарантийные обязательства OURSSON AG, предоставляемые УЦЦ OURSSON AG, распространяются только на модели, предназначенные OURSSON AG для производства или поставок и реализации на территории страны, где предоставляется гарантийное обслуживание, приобретенные в этой стране, прошедшие сертификацию на соответствие стандартам этой страны, а также маркированные официальными знаками соответствия.
- Гарантийные обязательства OURSSON AG действуют в рамках законодательства о защите прав потребителей и регулируются законодательством страны, на территории которой они предоставлены, и только при условии использования изделия исключительно для личных, семейных или домашних нужд. Гарантийные обязательства OURSSON AG не распространяются на случаи использования товаров в целях осуществления предпринимательской деятельности либо в связи с приобретением товаров в целях удовлетворения потребностей предприятий, учреждений, организаций.
- OURSSON AG устанавливает на свои изделия следующие сроки службы и гарантийные сроки:

Название продукта	Срок службы, месяцев с даты покупки	Гарантийный срок, месяцев со дня покупки
Микроволновые печи, хлебопечи, индукционные плиты	60	12
Мультиварки, кухонные процессоры, кухонные машины, электрические чайники, электрические грили, блендеры, миксеры, мясорубки, тостеры, термолоты, ростеры, кофеварки, пароварки,	36	12

соковыжималки, измельчители, дегидраторы, йогуртницы, ферментаторы, минидуховки, морозильники, холодильники, автоматические кофемашины, су-виды, вакууматоры	36	12
Кухонные весы, сифоны	24	12

- Гарантийные обязательства OURSSON AG не распространяются на перечисленные ниже принадлежности изделия, если их замена предусмотрена конструкцией и не связана с разборкой изделия:
 - Элементы питания.
 - Чехлы, ремни, шнуры для переноски, монтажные приспособления, инструмент, документацию, прилагаемую к изделию.
- Гарантия не распространяется на недостатки, возникшие в изделии вследствие нарушения потребителем правил использования, хранения или транспортировки товара, действия третьих лиц или непреодолимой силы, включая, но не ограничиваясь следующими случаями:
 - Если недостаток товара явился следствием небрежного обращения, применения товара не по назначению, нарушения условий и правил эксплуатации, изложенных в инструкции по эксплуатации, в том числе вследствие воздействия высоких или низких температур, высокой влажности или запыленности, следах вскрытия корпуса прибора и/или самостоятельного ремонта, несоответствия Государственным стандартам параметров питающих сетей, попадания внутрь корпуса жидкости, насекомых и других посторонних предметов, веществ, а также длительного использования изделия в предельных режимах его работы.
 - Повреждения и дефекты, вызванные качеством воды и отложением накипи (очистка от накипи и чистка не входит в гарантийное обслуживание и должна РЕГУЛЯРНО производиться Вами самостоятельно).
 - Если недостаток товара явился следствием несанкционированного тестирования товара или попыток внесения любых изменений в его конструкцию или его программное обеспечение, в том числе ремонта или технического обслуживания в неуполномоченной OURSSON AG ремонтной организации.
 - Если недостаток товара явился следствием использования нестандартных (нетиповых) и (или) некачественных принадлежностей, аксессуаров, запасных частей, элементов питания.
 - Если недостаток товара связан с его применением совместно с дополнительным оборудованием (аксессуарами), отличным от дополнительного оборудования, рекомендованного OURSSON AG к применению с данным товаром. OURSSON AG не несет ответственность за качество

- дополнительного оборудования (аксессуаров), произведенного третьими лицами, за качество работы своих изделий совместно с таким оборудованием, а также за качество работы дополнительного оборудования производства компании OURSSON AG совместно с изделиями других производителей.
6. Недостатки товара, обнаруженные в период срока службы, устраняются уполномоченными на это ремонтными организациями (УСЦ). В течение гарантийного срока устранение недостатков производится бесплатно при предъявлении оригинала заполненного гарантийного талона и документов, подтверждающих факт и дату заключения договора розничной купли-продажи (товарный, кассовый чек и т. п.). В случае отсутствия указанных документов гарантийный срок исчисляется со дня изготовления товара. При этом следует учитывать:
 - Настройка и установка (сборка, подключение и т. п.) изделия, описанная в документации, прилагаемой к нему, не входит в объем гарантийных обязательств OURSSON AG и могут быть выполнены как самим пользователем, так и специалистами большинства уполномоченных сервисных центров соответствующего профиля на платной основе.
 - Работы по техническому обслуживанию изделий (чистка и смазка движущихся частей, замена расходных материалов и принадлежностей и т. п.) производятся на платной основе.
 7. OURSSON AG не несет ответственности за возможный вред, прямо или косвенно нанесенный своей продукцией людям, домашним животным, имуществу в случае, если это произошло в результате несоблюдения правил и условий эксплуатации, хранения, транспортировки или установки изделия; умышленных или неосторожных действий потребителя или третьих лиц.
 8. Ни при каких обстоятельствах OURSSON AG не несет ответственности за какой-либо особый, случайный, прямой или косвенный ущерб или убытки, включая, но не ограничиваясь перечисленным, упущенную выгоду, убытки, вызванные перерывами в коммерческой, производственной или иной деятельности, возникающие в связи с использованием или невозможностью использования изделия.
 9. Вследствие постоянного совершенствования продукции элементы дизайна и некоторые технические характеристики продукта могут быть изменены без предварительного уведомления со стороны производителя.

Использование изделия по истечении срока службы

1. Срок службы, установленный OURSSON AG для данного изделия, действует только при условии использования изделия исключительно для личных, семейных или домашних нужд, а также соблюдении потребителем правил эксплуатации, хранения и транспортировки изделия. При условии аккуратного обращения с изделием и соблюдении правил эксплуатации фактический срок службы может превышать срок службы, установленный OURSSON AG.
2. По окончании срока службы изделия вам необходимо обратиться в Уполномоченный сервисный центр для проведения профилактического обслуживания изделия и определения его пригодности к дальнейшей эксплуатации. Работы по профилактическому обслуживанию изделия и его диагностике выполняются сервисными центрами на платной основе.

3. OURSSON AG не рекомендует продолжать эксплуатацию изделия по окончании срока службы без проведения его профилактического обслуживания в Уполномоченном сервисном центре. Т. к. в этом случае изделие может представлять опасность для жизни, здоровья или имущества потребителя.

Утилизация изделия

Этот бытовой электроприбор имеет обозначение согласно требованиям Директивы ЕС 2002/96/EG об отслуживших свой срок электрических и электронных приборах (waste electrical and electronic equipment – WEEE). После окончания срока службы изделия его нельзя выбрасывать вместе с обычным бытовым мусором. Вместо этого оно подлежит сдаче на утилизацию в соответствующий пункт приема электрического и электронного оборудования для последующей переработки и утилизации в соответствии с федеральным или местным законодательством. Обеспечивая правильную утилизацию данного продукта, вы помогаете сэкономить природные ресурсы и предотвращаете ущерб для окружающей среды и здоровья людей, который возможен в случае ненадлежащего обращения. Более подробную информацию о пунктах приема и утилизации данного продукта можно получить в местных муниципальных органах или на предприятии по вывозу бытового мусора.



Дата производства

Каждому изделию присваивается уникальный серийный номер в виде буквенно-цифрового ряда и дублируется штрих-кодом, который содержит следующую информацию: название товарной группы, дату производства, порядковый номер изделия. Серийный номер располагается на задней панели продукта, на упаковке и в гарантийном талоне.



Серийный номер располагается на задней панели продукта, на упаковке и в гарантийном талоне.

- 1 Первые две буквы – соответствие товарной группе (кофеварка эспрессо – EM).
- 2 Первые две цифры – год производства.
- 3 Вторые две цифры – месяц производства.
- 4 Последние цифры – порядковый номер изделия.



Во избежание недоразумений убедительно просим вас внимательно изучить Руководство по эксплуатации изделия и условия гарантийных обязательств, проверить правильность заполнения гарантийного талона. Гарантийный талон действителен только при наличии правильно и четко указанных: модели, серийного номера изделия, даты покупки, четких печатей фирмы-продавца, подписи покупателя. Серийный номер и модель изделия должны соответствовать указанным в гарантийном талоне. При нарушении этих условий, а также в случае, когда данные, указанные в гарантийном талоне, изменены или стертые, талон признается недействительным.



Горячая линия OURSSON AG обеспечивает полную информационную поддержку деятельности компании в России, странах СНГ и Балтии. Профессиональные операторы быстро ответят на любой интересующий вас вопрос. Вы можете обращаться в единый центр по вопросам сервисного сопровождения, для рекомендаций специалистов по настройке и подключению, для информирования о местах продаж, с вопросами о рекламных акциях и розыгрышах, проводимых компанией, а также с любыми другими вопросами о деятельности компании на территории России, стран СНГ и Балтии.

Есть вопросы? Звоните, мы поможем!

Телефон горячей линии OURSSON AG (бесплатные звонки со стационарных телефонов):

8 800 100 8 708

Время работы горячей линии:

понедельник-пятница с 10:00 до 20:00 (по московскому времени); без выходных, 7 дней в неделю.

Настоящая инструкция является объектом охраны в соответствии с международным и российским законодательством об авторском праве. Любое несанкционированное использование инструкции, включая копирование, тиражирование и распространение, но не ограничиваясь этим, влечет применение к виновному лицу гражданско-правовой ответственности, а также уголовной ответственности в соответствии со статьей 146 УК РФ и административной ответственности в соответствии со статьей 7.12 КоАП РФ (ст.150.4 КоАП в старой редакции).

Контактная информация:

1. Изготовитель товара – OURSSON AG (ОПСОН АГ), Ул. Гран-Шен 5, 1003 Лозанна, Швейцария.
2. Организация, уполномоченная на принятие и удовлетворение требований потребителей в отношении товара ненадлежащего качества (уполномоченное изготовителем лицо), – ООО «ОПСОН», 125445, Москва, Ленинградское шоссе, д. 65, стр. 3.
3. Информация о сертификации продукта доступна на сайте www.oursson.com.
4. Импортёр продукции OURSSON AG: РФ и/или страны ETC: смотрите информацию на упаковке товара.

OURSSON AG
Сделано в КНР



forum.oursson.ru



Скачайте мобильное приложение с рецептами к технике Oursson



ИНСТРУКЦИИ ЗА БЕЗОПАСНОСТ, Фиг. А



Знак за опасност

Напомня на потребителя за опасност от токов удар.



Знак за предупреждение

Напомня на потребителя да извършва всички дейности съгласно инструкциите..



Знак за риск от изгаряне

Напомня на потребителя за използване на високите температури.

При използване на електрически уреди трябва да се спазват следните предпазни мерки:

- Използвайте уреда, съгласно ръководството за употреба.
- Поставете машината върху равна повърхност.
- Използвайте само частите, доставени с уреда.



За намаляване риска от токов удар, не потапяйте кабела във вода или в други течности.

При попадане на вода във вътрешността на уреда, свържете се с оторизиран сервизен център OURSSON.

- Източникът на ток и напрежението трябва да отговарят на данните, записани върху табелката на продукта.
- Не използвайте уреда в помещения, в които въздухът е възможно да съдържа изпарения от запалими вещества.



Не се опитайте да разглобите уреда, тъй като има опасност от токов удар. Уредът може да се повреди и се анулира гаранцията на производителя. За ремонт и поддръжка свържете се с оторизиран сервизен център OURSSON.

- В случай, че преместите уреда от студено помещение в топло помещение или обратно, разпокавайте уреда преди употреба и изчакайте 1-2 часа преди да го включите.
- За да се предотврати токов удар не потапяйте уреда или захранващите кабели във вода



Не оставяйте деца без надзор в близост до устройството по време на работа с него.

- Не пипайте горещите повърхности, тъй като това може да предизвика наранявания.



Захранващият кабел е произведен относително къс, за да се избегне риска от нараняване.

- Не оставяйте захранващия кабел да виси над остри ръбове или да докосва нагорещени повърхности.
- Не инсталирайте уреда в близост до печки или газови/електрически печки.
- След употреба извадете кабела от контакт.
- Пазете устройството от удари, падане, вибрации или други механични шокове.
- Преди почистване или смяна на приставки, уверете се, че уредът е изключен от контакт.
- Не използвайте уреда на открито.
- Това устройство не е предназначено за употреба

ба от деца или от лица с намалени физически, сетивни или умствени способности или с липса на опит и познания в тази област. Все пак, тези лица могат да бъдат подготвени за безопасна употреба на устройството. Не позволявайте на децата да си играят с уреда.

- Този продукт е предназначен единствено за домашна употреба.
- В случай, че захранващият кабел е повреден, същият трябва да бъде подменен от специалист от оторизиран от OURSSON сервизен център, за да се предотвратят опасности.
- Използвайте само включените в продукта инструменти.

Не почиствайте уреда с абразивни почистващи препарати или силни препарати (алкохол, бензин и др.). За почистване на устройството може да използвате малко количество обикновено почистващ препарат.

ПРЕПОРЪКИ

- Преди да използвате продукта, прочетете инструкциите за употреба. Моля съхранявайте инструкциите с цел бъдеща употреба.
- Всички изображения от този наръчник са схематични представяния и могат да се различават от реалните предмети.
- РВсички изображения от този наръчник са схематични представяния и могат да се различават от реалните предмети.
 - По време на работа, устройството се нагрява. Не докосвайте отоплените части на устройството. Внимавайте да не се изгорите с пара или гореща вода.
- Не отстранявайте портофилтъра в процеса на приготвяне на кафето.



Не използвайте физическа сила върху уреда, за да избегнете повреда по вина на потребителя.

КОМПЛЕКТА ОТ ПРОДУКТИ, Фиг. В



- ① Кафемашина 1 pc.
- ② Филтър за смляно кафе за 1 чаша, 7 г. 1 pc.
- ③ Устройство, което държи филтъра 1 pc.
- ④ Филтър за смляно кафе за 2 чаши, 14 г. 1 pc.
- ⑤ Наръчник с инструкции 1 pc.

ЕЛЕМЕНТИ ЗА СГЛОБЯВАНЕ, Фиг. С

- 1 Държач за чаша
- 2 Термометър
- 3 Контролен панел
- 4 Капак на резервоара за вода
- 5 Резервоар за вода, 1,2 Л.
- 6 Превключвател за контрол на парата
- 7 Паропровод
- 8 Устройството за приготвяне
- 9 Решетка за тавата
- 10 Тава за оттичане
- 11 Държач за портафилтър

УПОТРЕБА

Контролен панел, Фиг. С-3

-  - Бутон за пара с жълт светодиоди
-  - Бутон за приготвяне на кафето със зелен светодиоди
-  - Бутон ON / OFF с червен светодиоди



Превключвател за контрол на парата, Фиг. С-6

- 0 - OFF - изключено
-  - С пара





Подготовка за работа



Преди първа употреба, избършете корпуса на уреда 1 с мека и суха кърпа. Извадете дюзата от паропровода чрез внимателно завъртане около оста. Измийте я с топла вода и избършете със суха кърпа. Резервоарът за вода, капакът на резервоара, филтрите 2 и 4, държачът на филтъра 3, мярката 5, тавата и решетката на тавата се измиват с топла вода и почистващ препарат. Изсушете всички части. **Преди да сглобите или разглобите устройството, уверете се, че устройството е изключено.**

Преди първата употреба, почистете цялата система за първи път, поставете 350-400 мл. вода без да използвате кафе. За да направите това, отворете капака и напълнете резервоара за вода до MAX. Използвайте само чиста вода при стайна температура от 25 ° С. Свържете устройството.

 **Преди да включите кафемашината, уверете се, че превключвателя за контрол на парата е в позиция 0 (OFF) и бутоните  и  не са включени.**

Инсталирайте държача на филтъра (без кафе), Фиг. D-4. Натиснете бутона , и червеният светодиоди ще светне. Поставете чаша под отвора на държача на филтъра..

Натиснете бутона . Водата ще започне да тече. Когато водата започне да тече през отвора на държача на филтъра, натиснете отново бутона . Уверете се, че бутонът  не е активен. Изчакайте водата да се затопли и зеленият светодиоди  ще светне. Това означава, че уредът е готов за употреба.

Натиснете бутона . Водата ще започне да тече през отвора за кафе. След като водата тече за около 1 минута, натиснете отново бутона . Повторете процедурата няколко пъти. Оставете уреда да се охлади.



NOTE:

- Между оперативните цикли, зеленият светодиоди може да бъде деактивиран. Това означава, че се намира в процес на нагряване. Изчакайте устройството да е готово за употреба.
- По време на първото изпомпване на вода може да се чуе шум. Това е нормално, тъй като въздухът излиза от устройството. След около 20 секунди шумът ще спре.

РЕД НА РАБОТА:

1. Отворете капака на резервоара, Фиг. D-2. Извадете резервоара за вода, издърпайте го нагоре и го напълнете с вода до MAX. Също така, можете да добавите вода, без да извадите резервоара, фиг. D-1. Използвайте само чиста и негазирана вода при стайна температура от 25 ° С. Не използвайте други течности, като топла вода или мляко. Това може да доведе до счупване на кафемашината.

 **Не включвайте устройството с празен резервоар за вода. Уверете се, че в резервоара има достатъчно вода (над маркировката MIN).**





2. Свържете устройството. Натиснете бутона  и червеният светодиоди  ще светне.

NOTE:

Наличието на вода в кухнята под резервоара е нормално. Поради това, периодически отстранявайте водата, като използвате чиста гъба.



Държачът за чаши се нагрява, когато устройството работи. Поставете чаши за кафе върху него.





3. Поставете филтъра със смляно кафе за 1 или 2 чаши в държача на филтъра. Уверете се, че е инсталиран правилно, така че да го обърнете леко надясно или наляво, и следователно вдлъбнатините на филтъра да попаднат в жлебовете на държача, Фиг. D-3.
4. Поставете държача за филтъра в устройството за приготвяне. За да направите това, дръжте го с дръжката към ляво, донесете го под устройството за приготвяне, след това го въведете и завъртете дръжката надясно, докато се блокира. Фиг. D-4..
5. To make espresso, it is necessary to warm up the device and filter holder. Press  button. The pump will start to pump the water. When water will start to flow through the filter holder's spout press the  button again. Wait for the water to heat up and the green indicator  will light up. Press  button. Water will start to flow through the coffee outlet.

When the water flows for about 20 seconds, press the  button again. Do this only for the first portion of coffee.

6. След свършване на водата, извадете държача на филтъра, като го завъртите наляво.
7. Използвайки лъжицата за измерване, добавете 1-1,5 лъжици смляно кафе (~ 7 г.) за една чаша или 2 лъжици смляно кафе за две чаши (~ 14 г.) в подходящия филтър, Фиг. D-5. Използвайте другата страна на лъжицата за измерване за натискане на кафето, Фиг. D-6. Почистете ръбовете на държача на филтъра от останалото кафе.



Колкото по-добре натискате кафето, толкова ще бъде по-концентрирано и обратно..

8. Монтирайте държача на филтъра в устройството за приготвяне, Фиг. D-4.
9. Вземете една или две предварително загреети чаши и ги поставете под отвора на държача на филтъра, Фиг. D-7.
10. Уверете се, че зеленият светодиод  е светнал и бутонът  не е активиран, и натиснете  бутон за кафе. Кафето ще започне да тече в чашата. Когато процесът приключи, натиснете отново  бутон за кафе.
11. Извадете държача за филтъра и го почистете от кафето.







Почиствайте филтъра след всяка употреба.

ЗАБЕЛЕЖКА:

- За да извадите филтъра от държача, можете да използвате лъжицата за измерване или всякакъв друг филтър, Фиг. D-8.

ПРИГОТВЯНЕ НА КАПУЧИНО

1. Вземете голяма чаша за капучино и пригответе кафето съгласно точките 1-10.
2. Натиснете бутон  и изчакайте жълтия светодиод  да светне. Завъртете превключвателя за регулиране на парата по посока на часовниковата стрелка, в позиция  Фиг. D-10 за 10-15 секунди, за да освободите парата и след това преместете в позиция .



Леко завъртете бутон за управление на парата.



Когато парата изтича от тръбата, може да се появи малка струя гореща вода. Освен това, тръбопроводът достига високи температури. Не докосвайте с голи ръце.

3. Вземете отделен съд и изсипете приблизително 90-100 мл. мляко за една порция капучино. Имайте предвид, че в процеса на приготвяне млякото ще увеличи обема си около 2-3 пъти.

Млякото трябва да се охлади.

4. Поставете съда с мляко под тръбите, за да направите капучино, Фиг. D-11.
5. Потопете тръбата в млякото с приблизително 2 см, завъртете превключвателя за регулиране на парата обратно на часовниковата стрелка в позиция пара  (за ~1-1,5 мин.). Млякото ще си увеличи обема и ще стане като крем.



Препоръчаното максимално време за освобождаване на парата не е повече от 1,5 минути.

6. Когато млякото се удвои по обем, продължете да го затоплите. Идеалната температура е 60°C. След достигане на необходимата температура, спирайте освобождаването на пара, като завъртите в посока на часовниковата стрелка до позиция .
7. Изсипете млякото в чашата за кафе. Ако е необходимо, добавете захар и поръсете мляко пяна с какао на прах или шоколад.







ЗАБЕЛЕЖКА:

Ако искате да направите кафе след употребата на мляко, е необходимо да се охлади котела, в противен случай кафето ще бъде горещо.



Почиствайте паропровода след всяка употреба. Следвайте инструкциите, за да избегнете изгарянето.

Отопление на водата (за чай и други)

1. Свържете устройството. Натиснете бутон , за да включите кафемашината, червеният светодиод ще светне.
2. Уверете се, че бутонът  не е активиран и натиснете бутон . Водата ще започне да изпомпва. Когато водата започне да тече, натиснете отново бутон .
3. Натиснете бутон  и изчакайте жълтия индикатор  да светне. Това означава, че котелът е достигнал необходимата температура.
4. Вземете съд или чаша с течност, която трябва да бъде затоплена. Поставете чашата под паропровода. Потопете паропровода в течността с около 2 см.



Когато парата се освобождава от тръбопровода, може да се появи малка струя гореща вода. Освен това, тръбопроводът достига високи температури. Не докосвайте с голи ръце.

5. Постепенно завъртете превключвателя за регулиране на парата в позиция пара. Фиг. D-10.
6. След достигане на необходимата температура, спирайте освобождаването на парата, като завъртите превключвателя по посока на часовниковата стрелка до позиция . Вземете чашата със загреята течност.

ПОЧИСТВАНЕ И ПОДДРЪЖКА, Фиг. Е



Почистете всички части на устройството веднага след употреба.

- Изключете устройството и го оставете да се охлади напълно. Филтрите ②, ④, държача на филтъра ⑤, лъжицата за измерване ⑥, тавата и тавата на решетката се измиват с топла вода и почистващ препарат. **Не можете да измиете частите на кафемашината в съдомиялната машина.**



- Избършете корпуса на уреда с влажна кърпа.



- Никога не потапяйте корпуса на уреда с двигателя във вода, за да избегнете електрически удари.
- След почистване, напълно изсушете всички елементи на устройството.

ПОЧИСТВАНЕ НА ПАРНАТА ДЮЗА, Фиг. Е-1

Почиствайте парната дюза след всяка употреба.

1. Поставете празен съд под дюзата за пара. Бутонът за пара трябва да бъде натиснат. Постепенно завъртете превключвателя за регулиране на парата в посока обратна на часовниковата стрелка до позиция пара и натиснете бутона за кафе. Оставете водата да тече за 30 секунди, след това натиснете отново бутона за кафе. Завъртете превключвателя в позиция 0.
2. Натиснете бутонът , след това бутона , за да изключите кафемашината или изчакайте, докато се изключи автоматично.
3. Изчакайте няколко минути, докато парната дюза се охлади. Извадете дюзата от паропровода чрез внимателно завъртане около оста. Измийте я с топла вода и я избършете.
4. Уверете се, че всички отвори не са запушени, а ако е необходимо, ги почистете с игла.
5. Избършете тръбата със суха мека кърпа.
6. Монтирайте дюзата обратно на тръбата. Уверете се, че е правилно инсталирана.

ПОЧИСТВАНЕ НА ТАВАТА ЗА ОТТИЧАНЕ

Препоръчва се периодично почистване на тавата за оттичане. Внимателно премахнете тавата за оттичане. Извадете решетката. Отцедете натрупаната течност. Изплакнете решетката и тавата с топла вода и почистващ препарат. Избършете със суха кърпа и поставете тавата за оттичане с решетката обратно в кафемашината.

ПОЧИСТВАНЕ НА ФИЛТРИТЕ И НА ДРЪЖКАТА НА ФИЛТЪРА

Препоръчва се филтрите да се почистват приблизително на всеки 300 чаши кафе. Извадете филтъра от държача на филтъра. Измийте го с гореща вода, като











го избършете с четка. Уверете се, че всички отвори и държача на филтъра не са запушени. Почиствайте ги с игла, ако е необходимо, Фиг. Е-3. **Не ги мийте в съдомиялната машина.**

ПОЧИСТВАНЕ НА СИТОТО НА КОТЕЛА, Фиг. Е-2

Препоръчва се почистването на ситото веднъж годишно. Изключете устройството и го оставете да се охлади напълно. С помощта на отвертка, развийте винта, който закрепва ситото на котела. Избършете повърхността на котела с влажна кърпа. Измийте ситото с гореща вода, като го избършете с четка. От визуална гледна точка се уверете, че дупките не са запушени. Ако е необходимо, почистете ги с игла. Поставете ситото обратно.

ОТСТРАНЯВАНЕ НА КОТЛЕНИЯ КАМЪК

Препоръчва се да почиствате кафемашината за котлен камък приблизително след всеки 300 чаши кафе. Препоръчва се да се използват специални препарати за почистване на кафемашини.

1. Напълнете резервоара за вода с 0,5 л чиста вода. След това добавете, съгласно инструкциите, необходимото количество почистващ препарат за кафемашини. Можете също така да използвате лимонен сок. За това е необходимо да се смесват 0,5 литра вода и 2 лъжици лимонен сок. Получената течност трябва да се изсипе в резервоара за вода. Инсталирайте държача на филтъра (без кафе) и поставете всякакъв съд под държача на филтъра. Свържете устройството.
2. Натиснете бутона  и червеният светодиод ще светне. Натиснете бутона . Водата ще започне да изпомпва. Когато водата започне да тече през отвора на държача на филтъра, натиснете отново бутона . Уверете се, че бутонът  не е натиснат. Изчакайте загряването на водата, зеленият светодиод  ще светне.
3. Натиснете бутона . Водата ще започне да тече през отвора за изтичане на кафето. Когато водата преминава (~ 60 мл.), натиснете бутона  отново. Изчакайте 5-10 секунди.
4. Натиснете бутона  и изчакайте жълтия светодиод да светне. Постепенно завъртете превключвателя за регулиране на парата в посока обратна на часовниковата стрелка, в позиция  за 2 минути, за да освободите парата, след което поставете превключвателя в позиция 0.
5. Натиснете бутона , за да изключите кафемашината. Оставете разтвор в тръба за 15 минути.
6. Повторете 3 пъти стъпките от точки 2-5.
7. За да отстраните остатъчния разтвор и котления камък, премахнете и изплакнете резервоара за вода, запълнете го с чиста вода и го инсталирайте отново.
8. Повторете стъпките от 2-5, докато резервоарът за вода е празен..

ВЪЗМОЖНИ ПРОБЛЕМИ И РЕШЕНИЯ

Възможен проблем	Възможна причина	Решения
Уредът не се стартира.	Контактът не се захранва.	Изключете устройството и изчакайте докато напрежението се възстановява.
Кафето не тече.	В резервоара няма достатъчно вода. Държачите за филтри са запушени. Филтърът е запушен. Резервоарът за вода е инсталиран неправилно.	Добавете необходимото количество вода в резервоара. Почистете държача на филтъра, съгласно инструкциите. Уверете се, че резервоарът за вода е инсталиран правилно.
Кафето тече от ръба на държача на филтъра, но не излиза през дюзите.	Държачът за филтри е инсталиран неправилно. Филтрите или отворите на филтрите са запушени.	Монтирайте правилно държача за филтъра. Почистете държача на филтъра и филтъра.
Кафето е студено.	Кафемашината не успя да се загрее и когато кафето тече, индикаторът мига и не свети непрекъснато. Кафемашината и чашите не са предварително затоплени.	Изчакайте, докато бутонът престане да мига и започва непрекъснато да свети. Предварително загрейте кафемашината и чашите.
Помпата прави шум.	В резервоара няма достатъчно вода. Резервоарът за вода е инсталиран неправилно.	Добавете необходимото количество вода в резервоара, над MIN. Уверете се, че резервоарът за вода е инсталиран правилно.
Лека пяна върху кафето / кафето тече бързо.	Смляното кафе не е достатъчно натиснато. Кафето е недостатъчно. Кафето е смляно твърде едро.	Натиснете повече кафето. Увеличете количеството смляно кафе. Използвайте по-fino смляно кафе.
Тъмна пяна върху кафето / кафето тече бавно.	Смляното кафе е прекалено натиснато. Прекалено много кафе. Ситото на котела или филтъра са запушени. Кафето е смляно твърде fino.	Не натискайте кафето прекалено силно. Намалете количеството кафе. Почистете ситото на котела или филтъра. Използвайте специално кафе за еспreso.
При приготвяне на капучино, млечната пяна е малко.	Млякото е топло. Ситото за пара е запушено.	Използвайте само студено мляко от хладилника. Почистете паропровода и дюзата.

СПЕЦИФИКАЦИИ

МОДЕЛ	EM1500 / EM1505
Консумация на енергия, W	Max 1100
Номинално напрежение	220-240 V~ ; 50/60 Hz
Температурата за съхранение и транспортиране	от -25°C до +35°C
Работна температура	от +5°C до +35°C
Изисквания за влажност за транспортиране, съхранение и употреба	15-75% без кондензация
Клас за защита	I
Размери, мм.	190x300x315 / 201x290x309
Тегло, кг.	3,2 / 3,58

Продуктите трябва да се съхраняват в сухо и проветриво помещение при температура, която да не надвишава -25° С.

СЕРТИФИКАТ НА ПРОДУКТА

За информация относно сертификата посетете сайта <http://www.oursson.com/> или поискайте екземпляр от Вашия дистрибутор.



Ремонтът трябва да бъде извършен само от оторизиран специалист OURSSON.

СЕРВИЗ

Дружеството OURSSON оценява високо, че сте избрали да закупвате нашия продукт. Направихме всичко възможно този продукт да отговаря на Вашите нужди, а качеството да бъде в съответствие с най-високите европейски стандарти. Ако Вашият продукт OURSSON се нуждае от поддръжка, моля, обадете се в един от оторизирани сервизни центрове. Пълен списък на сервизни центрове и на техните точни адреси могат да бъдат намерени на интернет страницата www.oursson.com.

Гаранционни условия OURSSON:

1. OURSSON гаранцията е предоставена от OURSSON. Прилага се само за модели, предназначени и разпространени на територията на Р. България и сертифицирани съгласно стандартите на тази държава.
2. OURSSON гаранцията е в съответствие със законодателството в сила за защита на правата на потребителите. Гаранцията се ръководи от законите на страната, в която се доставя продукта, и е валидна само когато продуктът се използва изключително за домашна употреба. OURSSON гаранция не важи за търговска употреба.
3. Гаранционен срок на продуктите с марка OURSSON:

Наименование на продукта	Срок на ползване, месеци	Гаранционен срок, месеци
Микровълнови печки, машини за хляб, готварски печки с индукция Мултикукъри, кухненски процесор, бързовар, електрическа скара, вертикален миксер месомелачка, блендер, тостер, изтисквачка, кафе машини, стъргачка, фризер, хладилник, разпенител Кухненска везна	60	24

4. Гаранцията OURSSON не се прилага при частите, които са с нормална степен на износване, в случай, че тяхната подмяна е предвидена от проектирането и не предполага разглобяване на продукта:
 - батерии;
 - амбалаж;
 - аксесоари за транспорт и монтаж;
 - документация, която придружава продукта.
5. Гаранцията не се прилага за дефекти на продуктите, причинени от неспазване на инструкциите за употреба, за съхранение или за транспорт, за действия на трети лица или непреодолима сила, в това число, но без да се ограничава до следните случаи:
 - Дефект на продукта в резултат от невнимателно

боравене, на грешна употреба, нарушаване на инструкциите за употреба, предвидени в инструкциите за ползване, включително в резултат на излагане на високи или ниски температури, висока влажност или прах, следи от отваряне на корпуса и / или неоторизиран ремонт, разминаване на параметрите на електрическия ток, дали във вътрешността на продукта е попаднало вода, насекоми или други чужди вещества и продължителна употреба на продукта в горната граница на нейната ефективност.

- Дефект на продукта в резултат от неоторизиран опит за тестване на продукта или за нанасяне на всякакви промени върху дизайна или софтуера, включително неоторизирани от OURSSON услуги за ремонти или поддръжка.
 - Дефект на продукта в резултат на използване на оборудване, аксесоари, резервни части, батерии с лошо качество или несъответстващи.
 - Повреда на продукта в резултат на използване на продукта заедно с допълнително оборудване (аксесоари), друго, различно от допълнителното оборудване, препоръчано от OURSSON за използване с този продукт. OURSSON не носи отговорност за качеството на допълнителното оборудване (аксесоари), произведено от трети лица, за качеството на своите продукти, използвани с това оборудване, както и за качеството на работата на допълнителното оборудване OURSSON, използвано заедно с продукти на други производители.
6. Възникналите по време на използване на продукта повреди се отстраняват в оторизирани сервизни центрове. През гаранционния период отстраняването на дефектите е безплатно при представяне на сертификата за гаранция и на документите, удостоверяващи покупката и датата на договора за покупка на дребно (фактура и фискална бележка/ квитанция). Трябва да се има предвид следното:
 - Конфигурирането и инсталирането на продукта, описани в ръководството за употреба, не са покрити от предлаганата от OURSSON гаранция и могат да бъдат извършени или от потребителя, или от персонала от оторизирани сервизи, срещу заплащане.
 - Услугите по поддръжка (почистването и смазването на части, смяната на консумативи и материали и др.) се извършват срещу заплащане.
 7. OURSSON не носи отговорност за вреди, причинени пряко или косвено от своите продукти на хора, домашни любимци, имоти, ако те са настъпили в резултат на неспазване на правилата и условията на употреба, съхранение, транспортиране или инсталация на продукта, умишлени действия или небрежност от страна на потребителя или на трети лица.
 8. Във всякакъв случай OURSSON не носи отговорност за всякакви загуби или специални, случайни, непреки или последващи повреди, включително, но без да се ограничава до това, пропуснати ползи, загуба поради прекъсване търговската, промишлената или от друго

естество дейност, произтичащи във връзка с използването или с невъзможността от ползване на продукта.

9. Поради непрекъснатото подобряване на дизайна, продуктите и някои от техническите им характеристики, може да се променят без предизвестие от страна на производителя.

Използване на продукта след изтичане на гаранционния срок (продължителност на живот):

1. Продължителността на живот, определена от OURSSON за своите продукти, важи само при домашна употреба, както и при условие, че са спазвани инструкциите за употреба, складиране и транспорт. Внимателното боравене с продуктите и спазването на нормите за функциониране може да удължат действителната продължителност на ползване, надхвърляйки по този начин средната продължителност на живот, определена от OURSSON.
2. В края на средния срок на ползване на продукта следва да се свържете с оторизиран сервиз за професионална поддръжка на продукта. Сервизните услуги и за поддръжка се извършват срещу заплащане.
3. OURSSON не препоръчва използване на продукта в края на средния срок за ползване без преглед в оторизиран сервизен център, тъй като, в такъв случай, продуктът може да бъде опасен за живота, здравето или имуществото на потребителя.

Рециклиране на продукта

А този уред е в съответствие с Европейската Директива 2002/96/GE за Отпадъците от електрическо и електронно оборудване.

Продуктите не могат да се изхвърлят заедно с битови отпадъци. Те трябва да се носят в пунктове за рециклиране на електрически и електронни уреди, съгласно законодателството в сила. С рециклирането на този продукт Вие помагате за опазване на естествените ресурси и предотвратяване на увреждането на околната среда и здравето. За повече информация

относно пунктовете за събиране и рециклиране на този продукт се свързвайте с местната служба за отстраняване на битови отпадъци.



Дата на производство

На всеки продукт му се възлага единен сериен номер, в буквено-цифров вид, съчетан с баркод, съдържащ следната информация: име на група продукти, дата на производство, сериен номер на продукта.

Датата на производството може да бъде дублицирана върху опаковката и/или продукта. Сериеният номер е поставен върху задната табела на продукта, върху опаковката и в сертификата за гаранция.



- 1 Първите две букви – кореспонденцията с групата продукти (EM - Espresso Machine).
- 2 Първите две единици – годината на производство.
- 3 Следващите две единици – месец на производството.
- 4 Последните две единици – серийният номер на продукта.

За избягване на обръкване моля внимателно да прочетете инструкцията за употреба и гаранционните условия, проверете правилността на гаранционния сертификат. Гаранционният сертификат важи само ако е правилно и ясно попълнен: модел, сериен номер, дата на покупката, подпис и печат на продавача, подпис на клиента. Сериеният номер и моделът на продукта трябва да отговарят на гаранционния сертификат. При неспазване на тези условия както и в случай, че информацията от гаранционния сертификат е променена или заличена сертификатът става нищожен.



oursson

Ако имате въпроси или проблеми, свързани с OURSSON продуктите - моля свържете се с нас чрез електронната поща: info@oursson.ro

Настоящото ръководство е защитено от международното и европейското авторско право. Всякаква неотризирана употреба, включително копиране, отпечатване и разпространение, но без да се ограничава до това, ще привлече гражданска и наказателна отговорност на виновното лице.

Информация за контакти:

1. Производител - OURSSON, Rue du Grand-Chêne 5, 1003 Лозана, Швейцария.
2. Информация за сертификата на продукта можете да намерите на сайта: www.oursson.ro

OURSSON
Произведено в Китай



BIZTONSÁGI INTÉZKEDÉSEK, A KÉP



Elektromos veszély
Elektromos veszélyre figyelmeztet.



Egyéb veszély
Figyelmezteti a felhasználót az utasítások betartására.



Égési veszély
Magas hőmérséklet.

Elektromos gépek használata esetén a következő óvintézkedések betartása kötelező:

- A készüléket mindig a használati útmutató szerint használja.
- A berendezést egy stabil felületre helyezze.
 - Csak a készülékkel együtt szállított eszközöket használja.



Áramütés elkerülése érdekében soha ne tegye a készülék kábelét vízbe, vagy más folyadékba. Ha víz a készülék belsejébe kerül, keresse fel az OURSSON márkaszervizt.

- A hálózati feszültség megfelel a készülék adattábláján jelzett feszültségnek.
- Ne használja a készüléket olyan környezetben ahol gyúlékony anyagok vannak.

- Ne próbálja a készüléket szétszerelni. A készülék smeghibásodhat, így a gyártó szavatosságának elvesztéséhez vezet. Javításra és karbantartásra keresse fel az OURSSON márkaszervizt.

- Ha a készüléket hideg környezetből meleg környezetbe helyezi, vagy fordítva, szedje ki a készüléket a csomagból és várja 1-2 órát, amíg elindítja.



A tápkábelt vagy a készüléket soha ne helyezze vízbe.

- Ne engedje a gyerekeket a készülék közelében, felügyelet nélkül, működés közben.



Ne érintse meg a készülék forró felületeit, ezek égési sérüléseket okozhatnak.

- A tápkábel hossza relatív rövid, az áramütés veszélyének elkerülése érdekében.
- Ne engedje, hogy a tápkábel éles szélékhez érjen vagy forró felületekkel érintkezzen.
- Ne csatlakoztassa a tápkábelt túlerhelt dugaszokhoz, mivel a készülék meghibásodhat.
- Használat után mindig húzza ki a készüléket a hálózati csatlakozóból.
- Óvja a készüléket ütések, esés, vibrációk és más mechanikai behatások ellen.
- Mindig húzza ki a készüléket tisztítás vagy tartozékok lecserélése előtt.
- Ne használja a készüléket nyílt térben
- Ne engedje, hogy gyerekek, csökkentett fizikai, mentális vagy nem megfelelő tudással és tapasztalattal rendelkező személyek használják a készüléket, hanem csak felügyelet alatt, ezek kioktatása után.
- A készülék kizárólag otthoni használatra alkalmas
- Ne használja a készüléket ha a tápkábel sérült, ez

esetben vigye el a készüléket hivatalos OURSSON márkaszervizbe.

- Csak a csomagban található kellékeket használja.
- Ne használjon a készülék tisztítására súrlószeret vagy erős mosószereket (alkohol, benzin stb.). a készülék házának takarítására használjon kis mennyiségű mosószert.

JAVASLATOK

- A termék használata előtt olvassa el figyelmesen a használati utasítást. Őrizze meg a használati útmutatót.
- Az útmutató ábrái vázlatos megjelenítések, és eltérhetnek a valódi tárgyaktól.
- Helyezze a készüléket egy sima, vízszintes felületre, 15-20 cm-re faltól/bútortól és 10 cm-re a felület széleitől.
 - DMűködés közben a készülék felmelegszik. Ne érintse meg a felmelegedett felületeket. Vigyázzon, ne égesse meg magát forró gőzzel vagy vízzel.



Vigyázzon, ne égesse meg magát forró gőzzel vagy vízzel.

- Ne távolítsa el a portafiltert kávékészítés közben.

Ennek az eszköznek a működése minden esetben megtörténik nem jelenti azt, hogy erőteljesen alkalmaznának rá károsíthatja a terméket a felhasználói hiba miatt.

A TERMÉKCSOMAG, B ábra

- ① Kávéfőzőgép..... 1 darab
- ② Szűrő 1 csésze, 7 g, őrlött kávéhoz..... 1 darab
- ③ Szűrőtartó 1 darab
- ④ Szűrő 2 bögre, 14 g őrlött kávéhoz..... 1 darab
- ⑤ Adagoló..... 1 darab
- Használati útmutató..... 1 darab

A KÉSZÜLÉK ELEMEI, C ábra

- ① Pohártartó
- ② Hőmérő
- ③ Vezérlőpult
- ④ Víztartály fedele
- ⑤ Víz tartály, 1,25 L
- ⑥ Gőzszabályozó kapcsológomb
- ⑦ Gőzcső
- ⑧ Termékellállító egység
- ⑨ Tálca rácsa
- ⑩ Csepptálca
- ⑪ Szűrőtartó

HASZNÁLAT

Vezérlőpult, C-3 ábra



- Gőzgomb sárga kijelzővel



- Kávéfőző gomb zöld kijelzővel



- BE/KI kapcsoló (ON/OFF) gomb piros kijelzővel

Gőzszabályozó kapcsoló, C-6 ábra



0 - OFF - kikapcsolva



- Gőzfejlesztés

Előkészítés üzembehelyezéshez

Első használat előtt, törölje át a készülék ❶ testét puha, száraz kendővel. Vegye le a fűvókát a gőzcsőről óvatosan forgatva a tengely körül. Mossa meg meleg vízzel, és törölje át száraz kendővel. A víztartályt, a tartály fedelét, a ❷ és ❸ szűrőket, a szűrő tartóját ❹, az adagolókanalat ❺, a tálcat és a tálca rácsát meleg vízzel és mosószerrel mossa. **Szárítsa meg minden alkatrészt. Összeszerelés és szétszerelés előtt, győződjön meg, hogy a készüléket áramtalanította.**

Első használat előtt, az egész berendezést tisztítsa meg első alkalommal, tegyen 350-400 ml vizet kávé használatához nélkül. Ehhez nyissa fel a fedelet, és töltsen meg a víztartályt a MAX jelzésig. Csak tiszta, szobahőmérsékletű, 25 ° C-os vizet használjon. Csatlakoztassa a készüléket.



Mielőtt elindítaná a kávéfőzőt, győződjön meg, hogy a gőzszabályozó kapcsolója 0 (OFF) pozícióban, és a ☕ és ☕ gombok nincsenek benyomva.

Szerelje fel a szűrőtartót (kávé nélkül), D-4 ábra. Nyomja ☑ meg a bekapcsoló gombot, a piros kijelző felkapcsolódik. Tegyen egy csészét a szűrőtartó kifolyója alá.

Nyomja meg a ☕ gombot. A szivattyúzás elkezdődik. Amikor a víz elkezd folyni a szűrőtartó kifolyóján át, nyomja meg ismét a ☕ gombot. Győződjön meg, hogy a ☕ gomb nincs lenyomva. Várja meg, míg a víz felmelegszik, és a zöld ☑ kijelző felkapcsolódik. Ez jelzi, hogy a készülék használatra kész.

Nyomja meg a ☕ gombot. A víz elkezd folyni a kávékifolyón. Amikor már kb. 1 perce folyik, nyomja meg újra a ☕ gombot. Ismétlje meg néhányszor a műveletet. Hagyja a készüléket kihűlni.

MEGJEGYZÉS:

- A működési ciklusok között, a zöld kijelző kialudhat. Ez azt jelenti, hogy melegebben van a készülék. Várja meg, hogy használatra kész legyen.
- Az első vízszivattyúzásokor zajt hallhat. Ez normális, mivel a levegő kiszabadul a készülékből. Körülbelül 20 másodperc után a zaj meg fog szűnni.

MŰVELETEK SORRENDJE:

1. Nyissa fel a tartály fedelét, D-2 ábra. Vegye ki a víztartályt, húzza felfele, töltsen vízzel a MAX jelig. Tehet bele vizet anélkül is, hogy kivegye a tartályt, D-1 ábra.

Csak tiszta, 25 ° C-os szobahőmérsékletű, szénsavmentes vizet használjon. Ne használjon más folyadékot, mint például meleg vizet vagy tejet, mert ettől a kávéfőző elromolhat.



Ne indítsa el a készüléket üres víztartállyal. Győződjön meg, hogy elegendő víz van a tartályban (a MIN jel fölöttig).

2. Csatlakoztassa a készüléket. Nyomja ☑ meg az indítógombot, a gomb piros kijelzője kigyullad.

MEGJEGYZÉS:

Víz jelenléte a tartály alatti üregben normális. Törölje ki rendszeresen egy tiszta szivaccsal.



A pohártartó felmelegszik, amikor a készülék működésben van. Tegyen rá kávécsészéket.

3. Helyezze a szűrőt az örölt kávéval 1 vagy 2 csésze készítéséhez a szűrőtartóba. Győződjön meg, hogy helyesen van összeszerelve, úgy, hogy kissé jobbra vagy balra fordítja, úgy, hogy a bemetszések a szűrőn a tartó vátáiba kerüljenek, D-3 ábra.
4. Helyezze a szűrőtartót a készítményelállító egységbe. Ehhez a nyelét balra terelve, vigye a készítményelállító egység alá, helyezze be, és fordítsa a nyelet jobbra ütközésig, D-4 ábra.
5. Az eszpresszó elkészítéséhez fel kell melegíteni a készüléket és a szűrőtartót. Nyomja meg a gombot. A szivattyú elkezd szivattyúzni a vizet. Amikor a víz elkezd áramlani a szűrőtartó kúpján, nyomja meg újra a gombot. Várja meg, amíg a víz felmelegszik, és a zöld jelzőfény kigyullad. Nyomja meg a gombot. A víz elkezd áramlani a kávégépen. Ha a víz kb. 20 másodpercig folyik, nyomja meg újra a gombot. Ehhez csak a kávé első adagját tegye meg.
6. Miután elfogy a víz, vegye ki a szűrőtartót úgy, hogy balra elfordítja.
7. Az adagolókanállal tegyen 1-1,5 kanál (~ 7 g) örölt kávé egy csésze kávé készítéséhez vagy két kanállal két csészéhez (~ 14 g) a megfelelő szűrőbe, D-5. ábra. Az adagolókanál hátával nyomkodja le a kávé, D-6. ábra. Tisztogassa meg a kávévétől a szűrőtartó szélét.



Minél jobban tömöríti, annál erősebb lesz és fordítsa.

8. Szerelje rá a szűrőtartót a készítményelállító egységre, D-4. ábra.
9. Egy vagy két előmelegített bögrét tegyen a szűrőtartó kifolyója alá, D-7. ábra.
10. Győződjön meg, hogy a zöld kijelző világít, és a ☑ gomb nincs benyomva, nyomja meg a ☑ gombot. A kávé elkezd folyni a csészébe. Amikor kész, nyomja meg újra a ☑ gombot.
11. Vegye ki a szűrőtartót, és tisztítsa meg a kávévét.



Tisztítsa meg a szűrőt minden használat után.

MEGJEGYZÉS:

- Ahhoz, hogy kivegye a szűrőt a tartóból, használhatja az adagolót vagy más szűrőt. D-8. ábra.

CAPPUCCINO KÉSZÍTÉSE

1. Cappuccino készítéséhez vegyen egy nagy bögrét és készítse el a kávézt az 1-10. cikkekben leírtak szerint.
2. Nyomja meg a gombot, és várjon, míg a sárga kijelző világít. Forgassa a gőzszabályozó kapcsolót az óra járásával ellenkező irányba, a pozícióba (D-10. ábra) a gőzfejlesztéshez 10-15 másodpercre, majd fordítsa vissza a pozícióba.



Óvatosan forgassa a gőz parancsgombját.



Amikor a gőz kiszabadul a csövön kevés forró víz spriccelhet ki. Ezenfelül a cső nagyon felmelegedik. Ne érjen hozzá csupasz kézzel.

3. Vegyen egy másik edényt, és töltsön bele kb. 90-100 ml tejet egy adag cappuccino készítéséhez. Ne feledje, hogy készítés közben körülbelül 2-3-szorosára növekszik a tej mennyisége.

A tejet le kell hűteni.

4. Cappuccino készítéséhez tegye a tejes edényt a cső alá, D-11. ábra.
5. Irányítsa a csövet a tejbe körülbelül 2 cm mélyre, forgassa a gőzszabályozó kapcsolót az óra járásával ellenkező irányba GŐZ pozícióba (1-1,5 percre). A tej mennyisége megnő, és krémhez hasonló állagú lesz.



Gőzfejlesztésre a javasolt időtartam nem több, mint 1,5 perc.

6. Amikor a tej mennyisége megkétszereződik, melegítse tovább. Az ideális hőmérséklet 60 Celsius-fok. Miután eléri a szükséges hőmérsékletet, állítsa meg a gőzfejlesztést a szabályozókapcsoló elforgatásával az óra járásával megegyező irányba pozícióba.
7. A tejet öntse a kávéscsészébe. Ha szükséges, tegyen hozzá cukrot, és szórja meg a tejhabot kakaóporral vagy csokoládéval.

MEGJEGYZÉS:

Ha a tej felhasználása után szeretne kávézt készíteni, előbb le kell hűtenie a kazánt, különben a kávé forró lesz.



Tisztítsa meg a gőzcsövet minden használat után. Kövesse az előírásokat, hogy elkerülje az égési sérülést.

Vízmelegítés (teának és egyébnek)

1. Csatlakoztassa a készüléket. Nyomja meg a bekapcsológombot, a piros kijelző kigyullad.
2. Győződjön meg, hogy a gomb nincs benyomva, és nyomja meg a gombot. A szivattyú elkezd vizet pumpálni. Amikor a víz elkezd folyni, nyomja meg újra a gombot.
3. Gombja meg a gombot, és várjon, amíg a sárga kijelzője világít. Ez azt jelenti, hogy a kazán elérte a megfelelő hőmérsékletet.
4. Vegyen egy edényt vagy egy csészét, amiben a felmelegített folyadék van. Tegye a poharat a gőzcső alá. Merítse a csövet körülbelül 2 cm mélyre a folyadékba.



Amikor a gőz kijön a csövön, kevés forró víz spriccelhet ki. Ezenfelül, a cső nagyon felmelegszik. Ne érjen hozzá csupasz kézzel.

5. Fordítsa át fokozatosan a gőzszabályozó kapcsolót a pozícióba, D-10. ábra.
6. Amikor eléri a szükséges hőmérsékletet, állítsa meg a gőzfejlesztést a gőzszabályozó elforgatásával az óra járásával megegyező irányba pozícióba. Vegye el a csészét a felmelegített folyadékkal.

TISZTÍTÁS ÉS KARBANTARTÁS, E ábra



Tisztítsa meg a készülék minden részét rögtön használat után.

- Áramtalanítsa a készüléket, és hagyja teljesen kihűlni. A szűrőket , , a szűrőtartót , az adagolót , a tálcat és a tálca rácsát mossa meg meleg vízzel és mosószerrel. Nem moshatja a kávéfőző részeit mosogatógéppben.
 - Az áramütés elkerülése végett, soha ne merítse vízbe a készülék motorházát.
- Tisztítás után szárítsa meg teljesen a készülék részeit.

A GŐZFÚVÓKA TISZTÍTÁSA, E-1 ábra

Tisztítsa meg a gőzfúvókát minden használat után.

1. Helyezzen egy üres edényt a gőzfúvóka alá. A gomb be kell legyen nyomva. Forgassa fokozatosan a gőzszabályozó kapcsolót az óra járásával ellenkező irányba a pozícióba és nyomja meg a gombot. Hagyja a vizet folyni 30 másodpercig, majd nyomja meg újra a gombot. Fordítsa a szabályozót a pozícióba.
2. Nyomja meg a gombot, majd a bekapcsoló gombot, hogy kikapcsolja a kávéfőzőt vagy várjon, míg magától kikapcsol.
3. Várjon néhány percet, míg a gőzcső kihűl. Vegye le a fúvókát a gőzcsőről kissé elfordítva a tengely körül. Mossa meg meleg vízzel és törölje át.
4. Bizonyosodjon meg, hogy a nyílások nincsenek eltömődve, tisztítsa meg egy tűvel, ha szükséges.
5. Törölje meg a csövet száraz, puha kendővel.
6. Szerelje vissza a fúvókát a csőre. Győződjön meg, hogy helyesen szerelte fel.

A CSEPPTÁLCA TISZTÍTÁSA

Javasolt a csepptálca rendszeres tisztítása. Távolítsa el óvatosan a tálcat. Vegye ki a rácsot. Csorgassa ki az összegyűlt vizet. Öblítse le a rácsot és a tálcat meleg vízzel és mosószerrel. Törölje meg száraz kendővel és tegye vissza a helyére a tálcat a ráccsal együtt.

A SZŪRŐK ÉS A SZŪRŐ NYELÉNEK TISZTÍTÁSA

Javasolt a szűrők tisztítása körülbelül minden 300 csésze kávé után. Vegye ki a szűrőt a szűrőtartóból. Mossa meg forró vízzel, sűrűjára kefével. Győződjön meg, hogy a nyílások és a szűrőtartó nincs eldugulva. Tisztítsa meg egy tűvel, ha szükséges, E-3. ábra. **Ne mossa mosogatógéppben.**









A KAZÁN SZITÁJÁNAK TISZTÍTÁSA, E-2. ábra

IÉvente egyszer javasolt tisztítani a szitát. Áramtalanítsa a készüléket, és hagyja teljesen kihűlni. Csavarhúzóval csavarja ki a kazán szitáját rögzítő csavart. Törölje meg a kazán felületét nedves kendővel. Mossa meg a szitát forró vízzel, kefével. Győződjön meg, hogy nem látható eltömődés. Ha szükséges, tisztítsa tüvel. Végül helyezze vissza a szitát

VÍZKŐ ELTÁVOLÍTÁSA

Javasolt a kávégép megtisztítása a vízkőtől minden 300 csésze kávé után. Kávéfőzők tisztítására való speciális szerek használata javasolt.

1. Töltse meg a víztartályt 0,5 l tiszta vízzel. Majd az utasításnak megfelelően tegye hozzá a szükséges mennyiségű kávéfőző-tisztítószeret. Használhat citromlevet is. 0,5 l víz és 2 kanál citromlé keverékét készítse el. A kapott folyadékot öntse a víztartályba. Szerelje fel a szűrőtartót (kávé nélkül), és helyezzen egy bármilyen edényt a szűrőtartó alá. Csatlakoztassa a készüléket.

2. Nyomja  meg a bekapcsoló gombot, a piros kijelző kigyullad. Nyomja meg a  gombot. A víz szivattyúzása elkezdődik. Amikor a víz elkezd folyni a szűrőtartó kifolyóján, nyomja meg újra a  gombot. Győződjön meg, hogy a  gomb nincs benyomva. Várjon, míg a víz felmelegszik, a zöld kijelző kigyullad.
3. Nyomja meg a  gombot. A víz elkezd folyni a kávékifolyón. Amikor a víz átfolyik (~60 ml), nyomja meg a  gombot. Várjon 5-10 másodpercet.
4. Nyomja meg a  gombot, és várjon míg a sárga kijelző kigyullad. Fokozatosan forgassa a gőzszabályozó kapcsolóját az óra járásával ellentétes irányba a  pozícióba 2 percre a gőzfejlesztéshez, majd fordítsa a szabályozókapcsolót a 0 pozícióba.
5. Nyomja  meg a ki/be kapcsoló gombot a kávéfőző kikapcsolásához. Hagyja a szert hatni 15 percg.
6. Ismétlje meg a műveletet háromszor a 2-5 pontoktól.
7. Ahhoz, hogy eltávolítsa a visszamaradt szert és a vízkövet, vegye ki és öblítse ki a víztartályt. Töltse meg tiszta vízzel, és helyezze vissza.
8. Ismétlje meg a lépéseket 2-től 5-ig, amíg a víztartály kiürül.

LEHETSÉGES PROBLÉMÁK ÉS MEGOLDÁSOK

Lehetséges problémák	Lehetséges okok	Megoldások
A készülék nem indul el	No voltage in the socket.	Unplug the device and wait until the voltage recovers.
Coffee isn't flowing from the filter holder's spout	Not enough water in the tank Filter holder's spouts are clogged. The filter is clogged. Water tank is installed incorrectly.	Add required amount of water into the tank. Clean the filter holder according to instructions. Make sure that the water tank is installed correctly.
Espresso drains off the edges of the filter holder, but does not flow out of the holes	Filter holder is incorrectly installed. Filter or filter holder holes are clogged.	Install the filter holder correctly. Clean the filter holder and the filter.
Espresso is cold	Coffee machine didn't manage to warm up and when the coffee is pouring, the indication flashes and isn't lit continuously. The coffee machine and cups are not preheated.	Wait until the indication stops flashing and start to lit continuously. Preheat the coffee machine and cups.
Pump Noise	Not enough water in the tank. Water tank is incorrectly installed.	Add required amount of water into the tank, above MIN. Make sure that the water tank is installed correctly.
Light foam on coffee/Coffee flows quickly	Ground coffee is poorly pressed. Insufficient coffee. Coffee is coarse grinded	Press the coffee harder. Increase the amount of ground coffee. Use finer coffee.
Dark foam on coffee/Coffee flows slowly	Ground coffee is too much pressed Too much coffee. The boiler mesh or filter is clogged. Coffee is grinded very fine.	Do not press the coffee to hard. Reduce the amount of coffee. Clean the boiler mesh or filter. Use coffee with a grind for espresso coffee machines.
When preparing cappuccino, milk foam is poorly formed.	Milk is warm. Steam nozzle is clogged.	Use only cold milk from the fridge. Clean the steam pipe and nozzle.

SPECIFICATIONS

MODEL	EM1500 / EM1505
Power consumption, W	Max 1100
Rated voltage	220-240 V~ ; 50/60 Hz
Storing and transportation temperature	from -25°C up to +35°C
Operation temperature	from +5°C up to +35°C
Humidity Requirements for transportation, storing and operation	15-75% (no condensation)
Protection class	I
Dimensions, mm	190x300x315 / 201x290x309
Weight, kg	3,2 / 3,58

*The product must be stored in a dry, ventilated storage space at a temperature of at least -25 ° C.

PRODUCT CERTIFICATION

For information on product certification, see <http://www.oursson.com> or ask seller for a copy.



Only a qualified specialist of an authorized service center OURSSON AG can repair the device

SZERVIZ

Köszönjük, hogy az OURSSON cég termékeit vásárolta. Megtettünk mindent, hogy a termék elvárásainak, minősége pedig a legmagasabb európai szabványokat feleljen meg. Ha az OURSSON terméke karbantartást igényel, kérjük keresse fel a márkaszervizeket. A teljes márkaszervizek jegyzéke is megtalálható a honlapon www.oursson.ro.

OURSSON garancia feltételek:

1. Az OURSSON AG garanciát ASC OURSSON AG biztosítja, kizárólag a garancia országának területére, OURSSON AG által gyártott és ezen területen forgalmazott, az ország szabványainak megfelelő modellekre érvényes, az ország szabványainak megfelelő, hivatalos megfelelőségi jelzésekkel ellátott készülékekre.
2. Az OURSSON garancia a hatályos jogszabályoknak felel meg a fogyasztók jogainak védelmére. A garanciát a termék forgalmazási országa szerinti jogszabályoknak felel meg, és csak akkor érvényes, ha a termék kizárólag háztartási célkora kerül felhasználásra. Az OURSSON nem érvényes kereskedelmi célokra történő felhasználás esetén.
3. Az OURSSON termékek garanciája:

Név	Használati idő	Garancia
Mikrohullámú sütő, kenyérgép, indukciós főzőlap Multicooker, konyhai készülékek, vízmelegítők, villamos sütők, turmixgépek, húsdarálók, kenyérpírtók, thermopot, gyümölcsprések, gőzfőzők, eszpresszó kávéfőzők, darálók, hűtők, mélyhűtők, automata kávéfőzők, tejhabosítók Konyhaméreg	60	24

4. Az OURSSON AG garancia nem vonatkozik a természetes kopásnak kitett alkatrészekre, amennyiben ezek helyettesítése elő van írva:

- elem.
- elem csomagolás, kiegészítők szállításra és szerelésre, terméket kísérő dokumentáció,

5. A garancia nem érvényes a használati, tárolási vagy szállítási utasítások megszegéséből, harmadik személyek beavatkozásából vagy vis maior eseményből eredő hibákra, beleértve, de nem csak a következő esetekre korlátozva:

- ha a termék meghibásodása a nem megfelelő kezelés, felhasználás, használati útmutatóban foglalt utasítások megszegésének eredménye, beleértve magas vagy alacsony hőmérsékleten, magas páratartalom vagy poros környezetben való használat, felbontási jelek és/vagy saját javítás, nem megfelelő hálózati feszültség, ha a készülék belsejében folyadék, rovarok vagy más idegen testek, anyagok találhatók, a készülék hosszú távú teljesítmény felüli alkalmazása.
- ha a készülék meghibásodása nem engedélyezett tesztelés vagy tervezési vagy szoftver módosítás, beleértve OURSSON által nem engedélyezett javítási és karbantartási szolgáltatások eredménye.
- ha a meghibásodás rossz minőségű, nem hatékony készülékek, kiegészítők, alkatrészek alkalmazásának eredménye.
- Amennyiben a termék meghibásodása a felhasználásához kapcsolódó kombinálva kiegészítő berendezések (tartozékok), kivéve kiegészítő berendezések OURSSON ajánlott ezzel a termékkel. OURSSON nem felelős a minőségi kiegészítő berendezések (tartozékok) által gyártott harmadik fél, a termékek minősége az ilyen berendezések, kiegészítő berendezések üzemeltetése és a minőség a termékek más gyártók OURSSON.

6. A használat alatti hibákat az engedélyezett márkaszerviz javítja ki. Garancia alatt a hibák javítása ingyenes,

amennyiben a fél a garancialevelet, valamint a vásárlást igazoló okmányt (számla és nyugta) mutatja be. Vegyék figyelembe a következőket:

- A használati útmutatóba foglalt termék beállítás és felszerelés nem vonatkozik az OURSSON garanciára, ezeket a felhasználó vagy a márkaszerviz végezheti, díjfizetés ellenében.
 - A karbantartást (takarítás és alkatrészek kenése, fogyó alkatrészek és anyagok cseréje stb.) díjfizetés ellenében történik.
7. OURSSON cég nem vállal felelősséget a termék által, embereknek, háziállatoknak, tulajdonjognak közvetlen vagy közvetett módon okozott károkért, amennyiben a használatra, tárolásra, felszerelésre vonatkozó szabályok megszegésének, vagy a felhasználó vagy harmadik személyek szándékos vagy gondatlan cselekedeteinek következménye.
 8. OURSSON AG nem vállal felelősséget bármilyen közvetlen vagy közvetett veszteségért vagy kárért, beleértve, de nem korlátozva: nyereség elvesztéséért, kereskedelmi, ipari vagy más tevékenység leállás miatt okozott veszteségért, amely a termék nem megfelelő felhasználásának következménye.
 9. Tekintettel a megjelenés állandó jellegű javítására, a termékek és ezek egyes technikai jellemzői a gyártó előzetes felszólítása nélkül módosíthatók.

Termék felhasználása:

1. Az OURSSON által meghatározott élettartam csak háztartási, használati, szállítási és raktározási utasításoknak megfelelő használat esetén érvényes. A termék figyelmez kezelése és használati előírásainak betartása a termék használati időtartamának növeléséhez vezethet, ez által meghaladva az OURSSON cég által előírt átlagos használati időszakot.
2. Az átlagos használati időszak végén, keresse fel a márkaszervizt a készülék karbantartására. A karbantartást és szervizt díjfizetés ellenében végzik.
3. OURSSON nem javasolja a készülékek további használatát az átlagos használati időszakon túl, egy megfelelő, márkaszerviz által végzett ellenőrzés hiányában, mivel a készülék veszélyes lehet, a fogyasztó életére, egészségére vagy tulajdonára nézve.

Készülékek újrahasznosítása

A készülék a 2002/96/EG irányelvnek felel meg.

A készülék nem dobható a háztartási szemétkbe. A készülékeket kijelölt hulladékgyűjtő helyekre kell szállítani, a jogszabályoknak megfelelően. A termék újrahasznosításával hozzájárul a természeti források megőrzéséhez és a környezet szennyeződésének megakadályozásához, emberi egészség megvédéséhez. További információkért kérjük keresse fel a helyi hulladékbe-gyűjtő hatóságot.



Gyártás ideje

Mindegyik termék egyedi, alfanumerikus sorszámmal rendelkezik, amelyet a vonalkód kísér a következő információkkal: termékcsalád neve, gyártás ideje, termék sorszáma. A gyártás ideje megjelenik a csomagon és/vagy a terméken. A sorszám a termék hátoldalán, csomagoláson és a garancialevélben jelenik meg.



1 2 3 4

- 1 Első két betű - termékcsoport (eszpresszó kávéfőzők – EM).
- 2 Első két szám – gyártás éve.
- 3 Következő két szám – gyártás hónap.
- 4 Utolsó számjegyek – termék sorszáma.

Félreértés elkerülése érdekében, kérjük figyelmesen olvassa el a használati útmutatót és a garancia érvényesítésének feltételeit, ellenőrizze a garancialevél pontosságát. A garancialevél csak akkor érvényes ha helyesen és tisztán van kitöltve: modell, sorszám, vásárlás ideje, eladó bélyegzője és aláírása, vevő aláírása. A termék sorszáma és modellszáma a garancialevélbe foglalt adatoknak kell megfeleljen. Ezen feltételek nem teljesítése esetén, valamint ha a garancialevélben található adatokat módosították vagy törölték, a garancialevél érvénytelen.



oursson

További információkért keressenek e-mail-ej:
info@oursson.ro

Jelen nyomtatványt a nemzetközi és európai szerzői jogokra vonatkozó jogszabályok védik. Bármilyen nem engedélyezett felhasználás, beleértve másolás, nyomtatás és forgalmazás, nem kizárólag ezekre korlátozva, a hatályos jogszabályok alapján polgári felelősséget von maga után.

Kapcsolat:

1. Gyártó – OURSSON, G, Rue du Grand-Chêne 5, 1003 Lausanne, Svájc
2. Kizárólagos forgalmazó Romania - Oursson Appliance SRL, Braşov, Zaharia Stancu ut. 9, www.oursson.ro

OURSSON
Made in China



www.oursson.com