

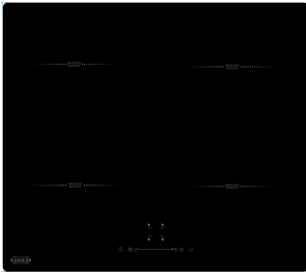

# Руководство пользователя

## Индукционная варочная поверхность



KI 016 S

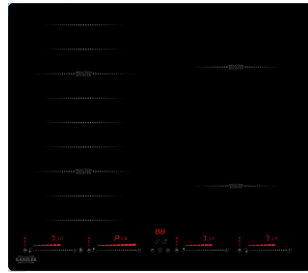

KI 026 S

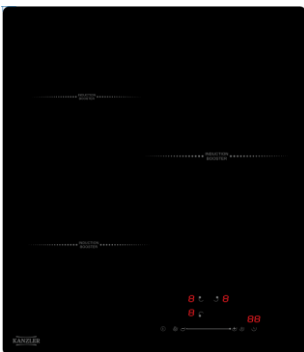

KH 014 S

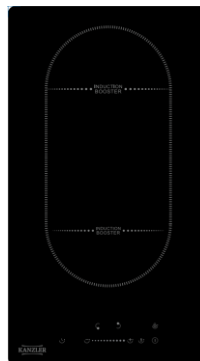

KI 013 S

## **Инструкция по безопасности**

Ваша безопасность важна для нас. Пожалуйста, перед использованием варочной панели прочтите эту информацию.

- ✓ Это устройство не предназначено для использования лицами (включая детей) с ограниченными физическими, сенсорными или умственными способностями или с недостатком опыта и знаний, если только они не находятся под присмотром или не проинструктированы относительно использования устройства лицом, ответственным за их безопасность. Дети должны находиться под присмотром, чтобы они не играли с данным устройством.
- Соответствующий изолирующий выключатель, обеспечивающий полное отключение от сети электропитания, встроен в стационарную проводку, установлен и расположен в соответствии с местными правилами и нормами электромонтажа.
- Внимание: если поверхность треснула, выключите устройство во избежание поражения электрическим током (для поверхностей варочных панелей из стеклокерамики или аналогичного материала, который защищает

токоведущие части).

- **Внимание:** нельзя использовать пароочиститель.
- Устройство не предназначено для управления внешним таймером или отдельной системой дистанционного управления.
- **Опасность возгорания:** не храните предметы на варочной поверхности.
- **ВНИМАНИЕ:** Процесс готовки должен контролироваться. Краткосрочный процесс приготовления пищи должен осуществляться под постоянным наблюдением.
- **ПРЕДУПРЕЖДЕНИЕ:** Приготовление пищи с жиром или маслом на плите без присмотра может быть опасным и может привести к пожару.
- Если шнур питания поврежден, он должен быть заменен производителем, его сервисным агентом или лицом с аналогичной квалификацией, чтобы избежать опасности.
- Это устройство может использоваться детьми в возрасте от 8 лет и старше, а также лицами с ограниченными физическими, сенсорными или умственными способностями или с недостатком опыта и знаний, если они

находятся под присмотром или проинструктированы о безопасном использовании устройства и осознают связанные с ним опасности. Дети не должны играть с устройством. Очистка и обслуживание не должны производиться детьми без присмотра.

- **ВНИМАНИЕ:** Устройство и его доступные части нагреваются во время использования.
- Следует соблюдать осторожность, чтобы не касаться нагревательных элементов.
- Дети младше 8 лет могут эксплуатировать устройство только при постоянном присмотре.
- **ПРЕДУПРЕЖДЕНИЕ.** Приготовление пищи на плите с жиром или маслом без присмотра может быть опасным и может привести к пожару.
- **НИКОГДА** не пытайтесь тушить огонь водой, выключите устройство и затем накройте пламя крышкой или противопожарным покрывалом.
- **ВНИМАНИЕ:** Процесс приготовления должен контролироваться. Краткосрочный процесс приготовления пищи должен осуществляться под постоянным наблюдением.

- **ВНИМАНИЕ:** Опасность возгорания: не храните предметы на варочной поверхности.
- **ПРЕДУПРЕЖДЕНИЕ:** Используйте защитные решетки, разработанные производителем устройства или указанные производителем в инструкции по эксплуатации как подходящие, или встроенные в устройство защитные решетки. Использование неподходящих защитных решеток может привести к несчастным случаям.
- Шнур питания недоступен после установки.

**Поздравляем** с приобретением новой керамической варочной панели.

Мы рекомендуем вам потратить некоторое время на прочтение данного руководства по эксплуатации/установке устройства, чтобы полностью понять, как правильно установить и эксплуатировать его.

Для установки, пожалуйста, прочитайте раздел установки.

Внимательно прочтите все инструкции по технике безопасности перед использованием и сохраните эту инструкцию по эксплуатации/установке для использования в будущем.

# Обзор устройства

## Вид сверху-КІ 016 S

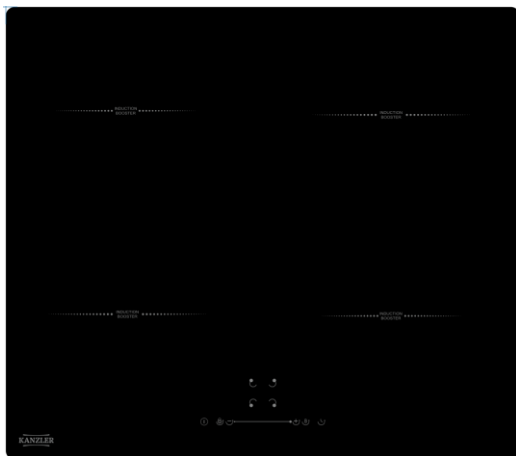

## Вид сверху-КН 026 S

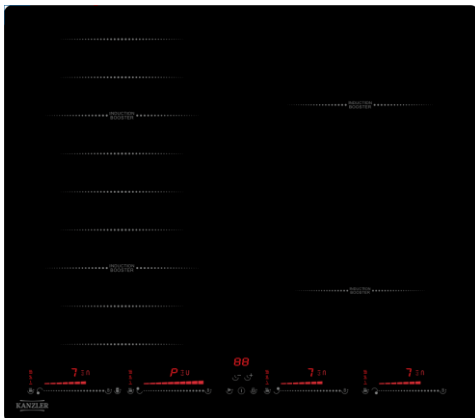

## Вид сверху-КІ 014 S



## Вид сверху-КІ 013 S

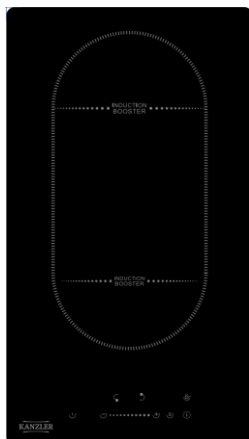



## Мощность зон нагрева--KI 016 S

Зона нагрева	Мощность
	1800Вт/2300 Вт
	1200 Вт /1500 Вт
	1800 Вт /2300 Вт
	1200 Вт /1500 Вт

## Мощность зон нагрева --KI 026 S



Зона нагрева	Мощность
	2000 Вт /2800 Вт
	1500 Вт /2000 Вт
	1200 Вт /1500 Вт
	1800 Вт /2300 Вт

## Мощность зон нагрева --KI 014 S

Зона нагрева	Мощность
	2000 Вт /2300 Вт
	1200 Вт /1500 Вт
	2300 Вт /2600 Вт



## Мощность зон нагрева --KI 013 S

Зона нагрева	Мощность
	2000 Вт /2600 Вт
	1500 Вт /2000 Вт

## Панель управления-KI 016 S

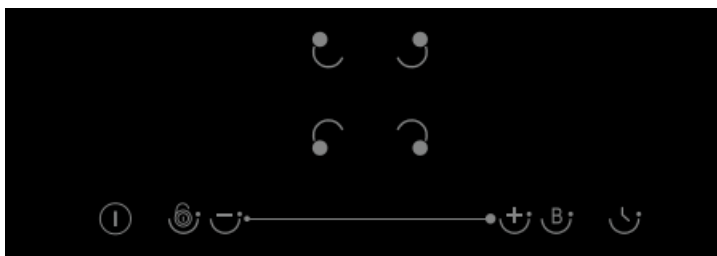

## Панель управления -KI 026 S





## Панель управления -KI 014 S

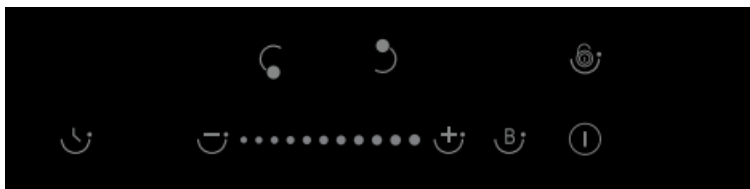

## Панель управления-КІ 013 S



Значок	Описание
A 	Кнопка Вкл/Выкл
B 	Кнопка блокировки от детей
C 	Кнопка пауза
D 	Кнопки и индикатор управления и настройки таймера
E 	Кнопка-слайдер регулировки мощности
F 	Кнопка управления режимом ускоренного нагрева
G 	Кнопка переключения режима готовки
H 	Кнопка объединённой зоны
I 	Индикатор настройки таймера
J 	Индикатор уровня мощности
K 	Индикатор таймера
L 	Индикатор режима готовки

## **Функции устройства**

- > Керамическая варочная панель является идеальным выбором для современной семьи, поскольку подходит для всех видов приготовления пищи, благодаря излучающим конфоркам, электронному сенсорному управлению и многофункциональности.
- > Керамическая варочная панель чрезвычайно удобна в использовании, долговечна и безопасна.

## **Специальные функции**

### **Защита от перегрева**

Датчик контролирует температуру в зонах приготовления. Когда температура превышает безопасный уровень, конфорка автоматически отключается.

### **Индикатор остаточного тепла**

После выключения варочной панели присутствует остаточное тепло. Буква «Н» предупреждает вас о том, что поверхность слишком горячая, чтобы прикасаться к ней.

### **Автоматическое отключение**

Автоматическое отключение — это защитная функция данной керамической плиты. Она автоматически выключится, если вы забудете это сделать после готовки. Рабочее время по умолчанию для различных уровней мощности показано в таблице ниже:

<b>Уровень мощности</b>	1~2	3~4	5	6~ 9
<b>Время работы (мин.)</b>	360	300	24 0	90

## **Защита от непреднамеренного срабатывания**

Если электронное управление обнаруживает, что кнопка удерживается нажатой в течение примерно 10 секунд, контроллер посылает звуковой сигнал об ошибке, предупреждая датчик об обнаружении объекта, и отображает код ошибки ER03. Устройство автоматически отключится. Когда объект будет удален, перестанет отображаться код ошибки и прекратится звуковой сигнал, и устройство можно будет перезагрузить.

## **Перед использованием новой керамической варочной панели**

- Прочтите это руководство, обратив особое внимание на раздел «Техника безопасности».
- Снимите всю защитную пленку, которая может остаться на керамической варочной панели.

## **Использование сенсорного управления**

- Элементы управления реагируют на прикосновение, поэтому вам не нужно нажимать на них.
- Используйте подушечку пальца, а не его кончик.
- Вы будете слышать звуковой сигнал каждый раз, когда прикосновение регистрируется.
- Следите за тем, чтобы элементы управления всегда были чистыми, сухими и их не закрывали предметы

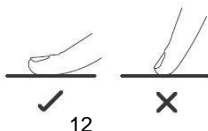

(например, посуда или ткань). Даже тонкая пленка воды может затруднить работу элементов управления.

## **Выбор подходящей посуды**

Не используйте посуду с неровными краями или изогнутым дном.



Убедитесь, что дно кастрюли гладкое, плотно прилегает к стеклу и имеет тот же размер, что и конфорка.

Используйте кастрюли, диаметр которых соответствует рисунку выбранной зоны. При использовании более широкой кастрюли энергия будет использоваться с максимальной эффективностью. Если вы используете меньшую емкость, эффективность может быть ниже ожидаемой. Всегда центрируйте кастрюлю на конфорке.

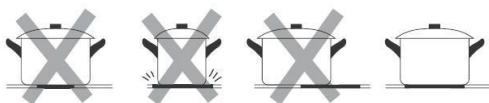

Всегда снимайте кастрюли с керамической плиты, а не стаскивайте, иначе при скольжении они могут поцарапать стекло.

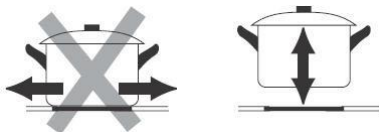

## Эксплуатация керамической плиты

### Для начала готовки

1. Поместите подходящую кастрюлю на конфорку, которую вы хотите использовать.

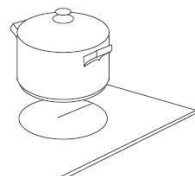

- Убедитесь, что дно кастрюли и поверхность варочной зоны чистые и сухие.

2. Удерживайте Вкл/выкл 3 секунды.

3. После включения питания зуммер издает один звуковой сигнал, на всех дисплеях отображается «0», что указывает на то, что керамическая плита перешла в режим ожидания.



4. В зависимости от зоны нагрева, в которой находится посуда, выберите соответствующую кнопку, нажав (А). У выбранной зоны будет мигать 0.

5. Настройте уровень нагрева, нажав кнопку уровня мощности (С), вы можете отрегулировать мощность, как вы хотите.



можете  
мощность, как



6. Уровень мощности начинается с 0. При нажатии кнопки «+» уровни будут меняться последовательно от 0 до 9. Нажатие клавиши «-» изменит мощность с 9 на 0.

- Если вы не выберете степень нагрева в течение 60 секунд, плита автоматически выключится. Вам нужно будет начать снова с шага 2.

- Вы можете изменить уровень нагрева в любой момент во время готовки.

### **Использование функции блокировки от детей**

- Вы можете заблокировать элементы управления, чтобы предотвратить их непреднамеренное использование (например, дети могут случайно включить конфорки).
- Когда элементы управления заблокированы, все элементы управления, кроме «Выкл», отключены.

•

### **Для блокировки элементов управления**

Удерживайте  кнопку (F) 3 секунды. Индикатор таймера показывает: "Lo"

### **Для разблокировки элементов управления**

2. Коснитесь и некоторое время удерживайте кнопку управления блокировкой.
3. Теперь вы снова можете пользоваться варочной панелью.



Когда варочная панель находится в режиме блокировки, все элементы управления отключены, кроме «Выкл», вы всегда можете выключить варочную панель с помощью «Выкл» в экстренной ситуации, но при следующей операции вы должны сначала разблокировать варочную панель.

## Использование таймера



- Вы можете настроить отключение конфорки по истечении установленного времени.
  - Вы можете установить таймер на срок до 99 минут.
1. Выберите соответствующую работающую конфорку, коснувшись кнопки выбора зоны (A).
  2. Нажмите кнопку таймера (I) "  ", индикатор таймера начнет мигать, и в это время вы можете установить таймер.
  3. Вы можете установить время от 1 до 99 минут, с помощью кнопки регулировки уровня мощности
  4. Когда время будет установлено, то сразу же начнется обратный отсчет. Индикатор вернется к показу уровня мощности через 5 секунд. Красная точка рядом с индикатором уровня мощности загорится, показывая, что в зоне установлен таймер.
  5. Если вам нужно проверить оставшееся время, вы можете снова выполнить шаг 1 и шаг 2.
  6. По истечении таймера соответствующая конфорка автоматически выключается. Другие конфорки будут продолжать работать, если они были включены ранее.



7. Если вы не выбрали ни одну конфорку на шаге 1. В этом случае таймер не выключит ни одну конфорку по истечении установленного времени. Таймер будет просто отсчитывать время.

## **Использование функции паузы: Stop & Go**

Функцию паузы можно использовать в любой момент во время готовки. Позволяет остановить индукционную плиту и возобновить приготовление пищи без потери каких-либо настроек.

1. Убедитесь, что конфорка работает.
2. Нажмите кнопку Stop & Go . На индикаторе конфорки отобразится "II". Плита остановит работу всех функций, кроме Stop & Go , Вкл/Выкл и безопасного режима.
3. Для отмены паузы, нажмите кнопку Stop & Go . Конфорки вернуться к работе на последнем выбранном уровне мощности.

## **Использование функции ускорения Активация функции ускоренного нагрева**

При нажатии кнопки ускоренного нагрева конфорки , на индикаторе загорится "P.", а мощность станет максимальной.



## **Отмена функции ускоренного нагрева**

Прикоснитесь к кнопке регулировки (E), чтобы отменить функцию ускоренного нагрева, конфорка вернется к желаемому уровню мощности.

- Функция работает для любой конфорки.
- Конфорка автоматически возвращается на уровень 9 через 5 минут.

## Функция поддержания тепла

- > При использовании функции поддержания тепла все предыдущие настройки будут распознаны автоматически.
- > Коснитесь кнопки выбора конфорки, на которой собираетесь готовить, непрерывно нагревая пищу с установленной малой мощностью.
- > Коснитесь  " " и на индикаторе конфорки появится:
  1. Отображаются " " " " " ", что означает, что выбранная конфорка находится на одном из уровней поддержания тепла A/b/c, и включено только внутреннее кольцо.
  2. Попеременно отображается " " " " " ", что означает, что выбранная конфорка находится на одном из уровней поддержания тепла A/b/c, и при этом включено как среднее, так и внутреннее кольцо.
  3. Попеременно отображается " " " " " " " ", что означает, что выбранная конфорка находится на одном из уровней поддержания тепла A / b / c, и все кольца работают.

## Для модели KI 026 S

Вы можете выбрать 3 удобные функции приготовления, нажимая кнопку функций приготовления (G), при этом происходит переход от одной функции к другой.



-Растопить или разморозить (около 50°C)



-Нагрев или поддержание тепла (около 70°C)



- Кипение, температура близка к кипению, подходит

для медленного приготовления

## ОБЪЕДИНЁННАЯ ЗОНА

- Эту зону можно использовать как единую конфорку в любое время в соответствии с потребностями по приготовлению пищи.
- Объединённая зона состоит из двух независимых нагревателей, которыми можно управлять отдельно. При работе в качестве единой конфорки посуду можно перемещать в пределах зоны с сохранением того же уровня мощности, где она изначально была размещена, а та часть, которая не закрыта посудой, автоматически отключается.
- Важно : Обязательно размещайте посуду по центру одной конфорки. Идеальный вариант – овальная или прямоугольная кастрюля, или сотейник.

Примеры хорошего и плохого размещения посуды.

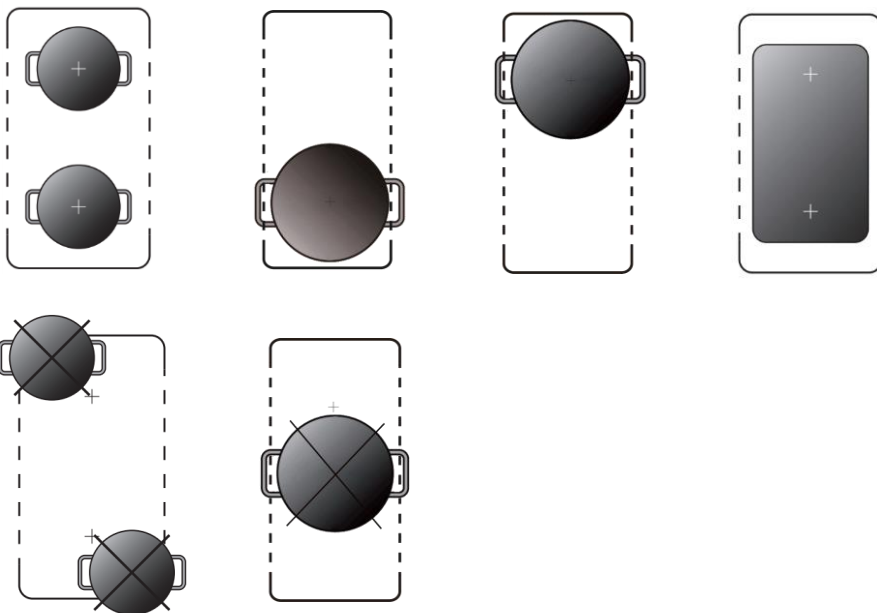

1. Чтобы активировать объединённую зону, просто нажмите специальную клавишу (H).



2. Загорится индикатор объединённой зоны  рядом с индикатором уровня мощности.



3. В зависимости от зоны нагрева, в которой находится кастрюля, отрегулируйте уровень нагрева, коснувшись передней левой зоны ползунка (E).

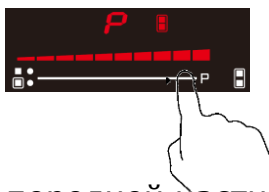

4. Если кастрюлю переместить из передней части в заднюю (или наоборот), объединённая зона автоматически определяет новое положение, сохраняя ту же мощность.

## Уход и обслуживание



### Внимание

Всегда отключайте электропитание перед выполнением работ по техническому обслуживанию. В случае неисправности обратитесь в сервисную службу.

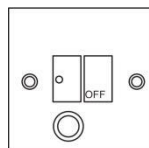

## Уход



Поврежденные кабели должны быть заменены компетентным лицом или квалифицированным электриком.



Только для домашнего использования.



Никогда не ставьте пустую посуду на варочную панель, так как это приведет к появлению сообщения об ошибке на панели управления.



Если конфорка была включена в течение длительного времени, поверхность некоторое время остается горячей, поэтому не прикасайтесь к ней.



Запечатанные продукты не нагревайте прежде, чем не откроете крышку, чтобы избежать опасности взрыва из-за теплового расширения.

Если поверхность плиты треснула, отключите ее от источника питания во избежание поражения током.

Не ставьте на плиту грубую или неровную посуду, так как это может повредить керамическую поверхность.



Старайтесь не стучать посудой по плите.

Керамическая поверхность прочная, но не небьющаяся.



Не кладите моющие средства или легковоспламеняющиеся материалы под варочную панель.

## Очистка устройства

### Внимание

- Избегайте трения абразивными материалами или посудой, т.к. со временем это приведет к стиранию маркировки на верхней части керамической плиты.
- Регулярно чистите керамическую плиту, чтобы предотвратить накопление остатков пищи.

> Устройство следует очищать после использования.

> Поверхность керамической варочной панели можно легко очистить следующим образом:

Тип загрязнения	Метод очистки	Чистящие материалы
Известковый налет	Нанесите белый уксус на поверхность, затем протрите насухо мягкой тканью	Специальное чистящее средство для керамики
Пригоревшие пятна	Протрите влажной тканью и высушите мягкой тканью	Специальное чистящее средство для керамики
Легкие загрязнения	Протрите влажной тканью и высушите мягкой тканью	Губка для чистки
Расплавленный пластик	Используйте скребок, подходящий для керамического стекла, чтобы удалить остатки	Специальное чистящее средство для керамики

С помощью скребка немедленно удаляйте с поверхности кусочки алюминиевой фольги, остатки пищи, брызги жира, следы от сахара и других продуктов с высоким содержанием сахара, чтобы не повредить варочную панель. Затем очистите поверхность полотенцем и соответствующим средством, промойте водой и высушите чистой тканью. Ни при каких обстоятельствах нельзя использовать губки или абразивные ткани; также избегайте использования агрессивных химических моющих средств, таких как спреи для духовки и пятновыводители.

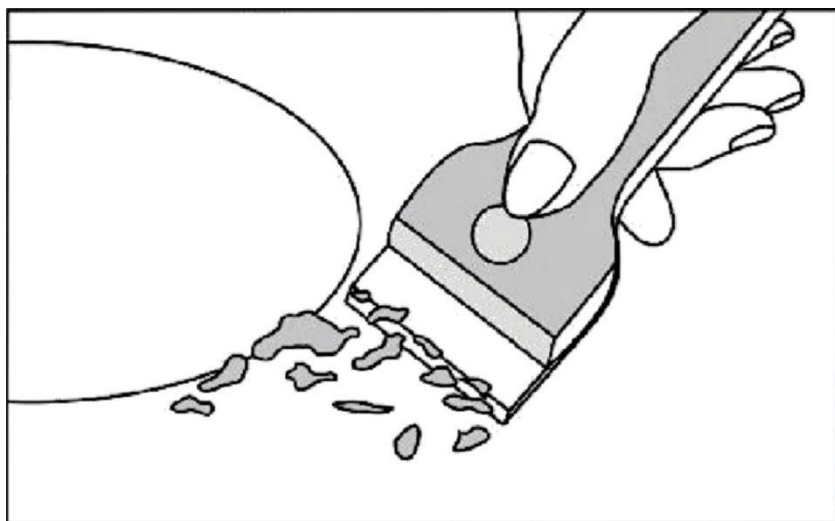

## Исправление неисправностей

Прежде чем звонить в сервисную службу, убедитесь, что устройство правильно подключено, гарантия не распространяется ни на один из следующих случаев

- > Повреждения, вызванные неправильным использованием, хранением или техническим обслуживанием
- > Повреждения, вызванные несанкционированной разборкой и ремонтом.
- > Повреждения, вызванные неправильным использованием.
- > Использование керамической плиты в коммерческих целях.

При возникновении неисправности керамическая варочная панель автоматически переходит в защитное состояние и отображает соответствующие коды защиты:

<b>Сообщение об ошибке</b>	<b>Возможная причина</b>	<b>Что делать</b>
<b>ER03</b>	Вода или кастрюля на стекле панели управления	Очистите панель управления
<b>H</b>	В режиме ожидания постоянно отображаются «H» и «0», в выключенном состоянии: всегда отображается «H»	Уведомление о высокой температуре является нормой. Оно исчезнет автоматически, когда температура упадет.
<b>E</b>	Температура внутри устройства слишком	Пожалуйста, свяжитесь с



	высокая	поставщиком для повторного подключения термопары.
<b>E7</b>	Стеклопанель устройства слишком горячая	Остановите устройство и дайте ему остыть

Вышеизложенное является оценкой и проверкой общих отказов.

Пожалуйста, не разбирайте устройство самостоятельно, чтобы избежать каких-либо опасностей и повреждений керамической плиты, и **обратитесь к поставщику**.

## Технические характеристики

Кухонная плита	КН 026 S
Конфорки	4 Зоны
Напряжение сети питания	220-240В~
Мощность	6600Вт(230В~)
Габариты Д×Ш×В (мм)	590X520X52
Встроенные размеры А×В (мм)	560x490

Кухонная плита	КН 016 S
Конфорки	4 Зоны
Напряжение сети питания	220-240В~
Мощность	6000Вт(230В~)
Габариты Д×Ш×В (мм)	590X520X52
Встроенные размеры А×В (мм)	560x490

Кухонная плита	КН 014 S
Конфорки	3 Зоны
Напряжение сети питания	220-240В~
Мощность	4200Вт(230В~)
Габариты Д×Ш×В (мм)	450X520X52
Встроенные размеры А×В (мм)	420x490

Кухонная плита	КН 013 S
Конфорки	2 зоны
Напряжение сети питания	220-240В~
Мощность	3000Вт(230В~)
Габариты Д×Ш×В (мм)	290X520X52
Встроенные размеры А×В (мм)	250x500

Вес и размеры указаны приблизительно. Поскольку мы постоянно стремимся улучшить нашу продукцию, мы можем изменять технические характеристики и конструкции без предварительного уведомления.

## Установка

### Подбор оборудования для установки

Вырежьте рабочую поверхность по размерам, указанным на чертеже.

Для установки и использования вокруг отверстия необходимо оставить не менее 5 см свободного пространства.

Убедитесь, что толщина рабочей поверхности составляет не менее 30 мм. Пожалуйста, выберите термостойкий материал рабочей поверхности, чтобы

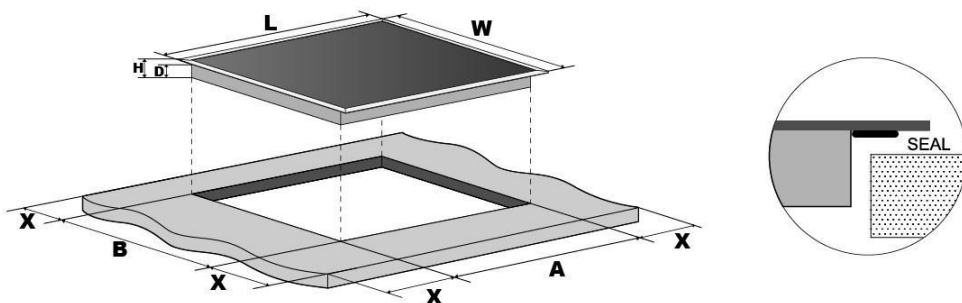

избежать большей деформации, вызванной тепловым излучением от конфорки, как показано ниже:

Д(мм)	Ш(мм)	В(мм)	Д(мм)	А(мм)	В(мм)	Х(мм)
590	520	52	43	560	490	50 мин
450	520	52	43	420	490	50 мин
290	520	52	43	250	500	50 мин

При любых обстоятельствах убедитесь, что варочная панель хорошо проветривается, а впускное и выпускное отверстия для воздуха не

заблокированы. Убедитесь, что керамическая плита находится в рабочем состоянии. Как показано ниже



Примечание. Безопасное расстояние между конфоркой и шкафом над конфоркой должно быть не менее 650 мм.

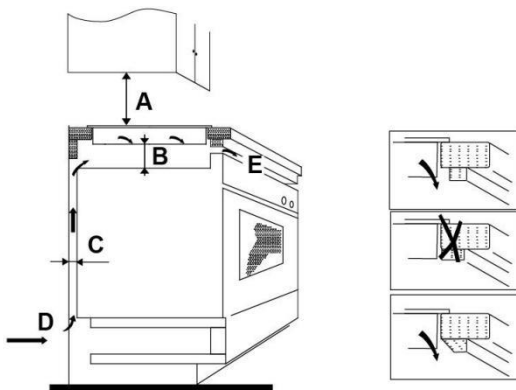

A(м м)	B(м м)	C(м м)	D	E
650	50 мин	20 мин	Вход воздуха	Выход воздуха 5 мм

### Перед установкой плиты убедитесь, что

- рабочая поверхность квадратная и ровная, и никакие конструктивные элементы не мешают
- рабочая поверхность изготовлена из термостойкого материала
- если варочная панель установлена над духовкой, духовка имеет встроенный охлаждающий вентилятор
- установка соответствует всем требованиям к зазорам и применимым стандартам и правилам
- предохранитель должен быть одобренного типа и

обеспечивать расстояние между контактами 3 мм во всех полюсах (или во всех активных [фазных] проводниках, если местные правила электропроводки допускают такое изменение требований).

- предохранитель легко доступен при установленной варочной панели
- вы консультируетесь с местными строительными нормами и подзаконными актами, если у вас есть сомнения относительно установки
- вы используете жаростойкую и легко чистящуюся отделку (например, керамическую плитку) для стен, окружающих варочную панель.

### **После установки плиты убедитесь, что**

- кабель питания недоступен через дверцы шкафа или ящики
- есть достаточный приток воздуха снаружи шкафа к основанию варочной панели
- если варочная панель установлена над выдвижным ящиком или шкафом, под её основанием установлен теплозащитный барьер
- предохранитель легко доступен

## Установка

fig. 1

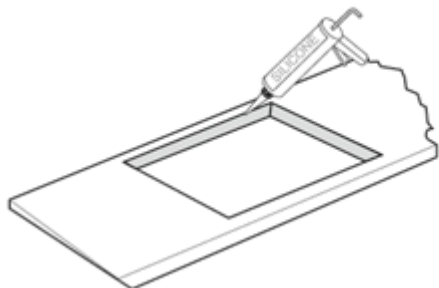

01



Вырежьте столешницу по указанным размерам (рис. 1) с помощью подходящего оборудования.

Загерметизируйте обрезанный край столешницы с помощью силикона или ПТФЭ и дайте высохнуть перед установкой варочной панели.

fig. 2

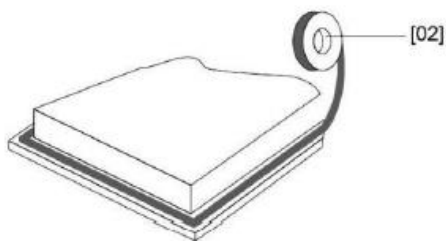

02



[04] x 1

Растяните прилагаемый уплотнение вдоль нижнего края варочной панели, убедившись, что концы перекрываются.

03

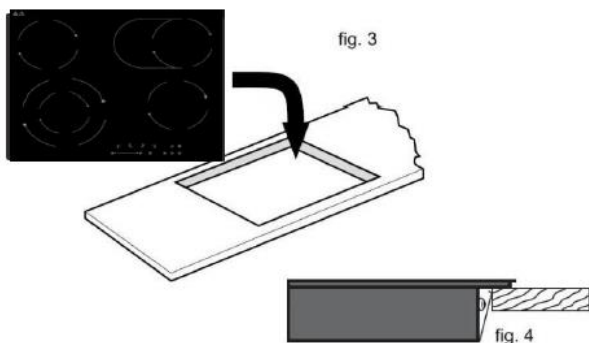

Не используйте клей для крепления варочной панели к столешнице. После установки уплотнения установите варочную панель в вырез в столешнице. Слегка надавите на варочную панель, чтобы вдавить ее в столешницу, обеспечив хорошее уплотнение по внешнему краю (рис. 4).

### **Предостережения**

- 1.Керамическая конфорка должна устанавливаться квалифицированным персоналом или техниками. У нас есть специалисты к вашим услугам. Пожалуйста, никогда не проводите операцию самостоятельно.
- 2.Варочную панель нельзя устанавливать непосредственно над посудомоечной машиной, холодильником, морозильной камерой, стиральной машиной или сушилкой для белья, так как влажность может повредить электронику варочной панели
- 3.Керамическая конфорка должна быть установлена таким образом, чтобы можно было обеспечить лучшее тепловое излучение для повышения ее надежности.
4. Стена и зона над поверхностью стола должны выдерживать нагрев.
- 5.Во избежание повреждений сэндвич-слой и клей

должны быть устойчивыми к нагреву.

## Подключение варочной панели к электросети

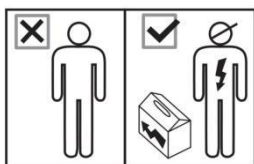

Все монтажные работы должны выполняться компетентным лицом или квалифицированным электриком. Перед подключением к сети убедитесь, что напряжение в сети соответствует напряжению, указанному на паспортной табличке внутри вытяжки. **Предупреждение: ЭТО УСТРОЙСТВО ДОЛЖНО БЫТЬ ЗАЗЕМЛЕНО.**



Эта варочная панель должна быть подключена к электросети только лицом, имеющим соответствующую квалификацию. Перед подключением варочной панели к сети электропитания убедитесь, что:

1. бытовая электропроводка соответствует мощности, потребляемой варочной панелью.
2. напряжение соответствует значению, указанному на заводской табличке
3. секции кабеля питания могут выдержать нагрузку, указанную на заводской табличке.

Для подключения варочной панели к электросети не используйте переходники и разветвители, так как они могут привести к перегреву и возгоранию.

Кабель питания не должен касаться каких-либо горячих частей и должен быть расположен таким образом, чтобы его температура в любой точке не превышала 75°C.



Уточните у электрика, подходит ли ваша домашняя электропроводка. Любые изменения должны



выполняться только квалифицированным электриком.

Это устройство поставляется с 3-жильным сетевым кабелем, окрашенным в следующие цвета: Коричневый = L (под напряжением)

Синий = N (нейтраль)

Зеленый и желтый = E (земля) 

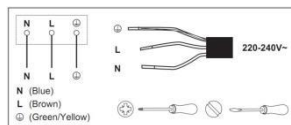

## **Для этого устройства требуется миниатюрный автоматический выключатель на 32 А.**

- Если кабель поврежден или подлежит замене, операция должна выполняться агентом по послепродажному обслуживанию с помощью специальных инструментов во избежание несчастных случаев.
- Если устройство подключается напрямую к сети, необходимо установить многополюсный автоматический выключатель с минимальным зазором между контактами 3 мм.
- Установщик должен убедиться, что электрическое подключение выполнено правильно и соответствует правилам техники безопасности.
- Кабель не должен быть согнут или пережат.
- Следует регулярно проверять кабель, а его замена должна осуществляться только уполномоченными специалистами.

**Срок службы прибора составляет 10 лет**

## **ОХРАНА ОКРУЖАЮЩЕЙ СРЕДЫ**

После установки прибора упаковку следует утилизировать с учетом безопасности и охраны окружающей среды.

При утилизации старого изделия сделайте его непригодным для использования, отрезав кабель.



Правильная утилизация данного изделия (Утилизация электрического и электронного оборудования)



Эта маркировка, приведенная на изделии или в его документах, указывает на то, что по истечении срока службы оно не должно утилизироваться вместе с другими бытовыми отходами. Чтобы предотвратить возможное причинение вреда окружающей среде или здоровью человека вследствие неконтролируемой утилизации отходов, отделите его от других видов отходов и утилизируйте его надлежащим образом, обеспечив рациональное повторное использование материальных ресурсов. Бытовые потребители должны обратиться либо в магазин, в котором они купили это изделие, либо в органы местного самоуправления для получения информации о месте и способе экологически безопасной утилизации. Коммерческие потребители должны обратиться к своему поставщику и ознакомиться с условиями договора купли-продажи. Во время утилизации данное изделие не следует смешивать с другими производственными отходами.

**Соответствует действующим нормам для электрического и электронного оборудования**



**Импортер:** ООО «Зенит Веар Трейд»,  
Юридический адрес: 117042, г. Москва, ул. Академика  
Семенова 3-68,  
ИНН 7727302060, ОГРН 5167746200793  
[zenithwt@gmail.com](mailto:zenithwt@gmail.com)