

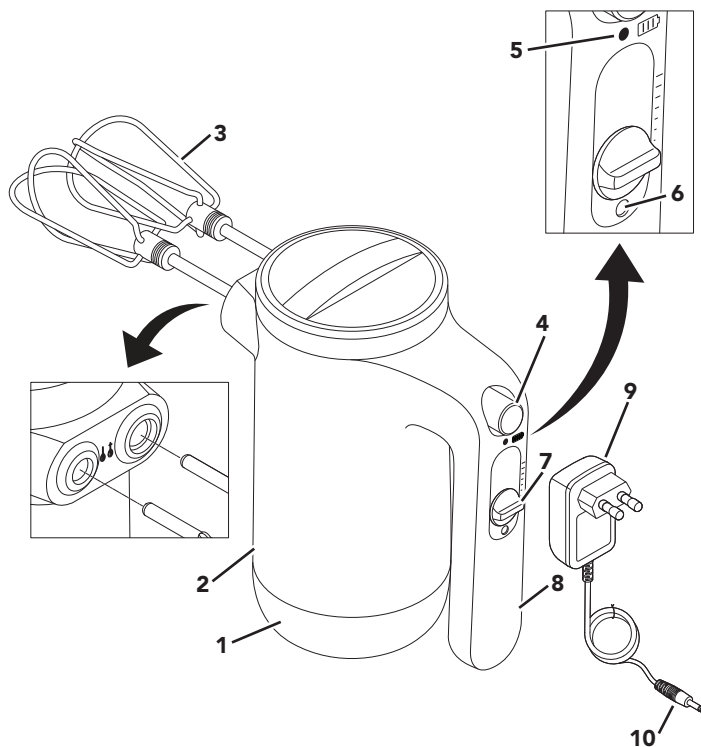

## ЧАСТИ И ИХ ХАРАКТЕРИСТИКИ



- |   |                                  |    |                                      |
|---|----------------------------------|----|--------------------------------------|
| 1 | Вертикальное положение           | 6  | Разъем для зарядки                   |
| 2 | Корпус с мотором                 | 7  | Регулятор скорости                   |
| 3 | Венчики                          | 8  | Ручка                                |
| 4 | Кнопка извлечения                | 9  | Адаптер зарядного устройства         |
| 5 | Индикатор состояния аккумулятора | 10 | Штекер адаптера зарядного устройства |

РУССКИЙ



## ТЕХНИКА БЕЗОПАСНОСТИ ПРИ ИСПОЛЬЗОВАНИИ ПРИБОРА

### Ваша безопасность и безопасность других стоит на первом месте.

В данной инструкции и на вашем устройстве мы разместили множество важных сообщений о безопасности. Обязательно прочтите все сообщения о безопасности и следуйте их указаниям.



Это символ предупреждения об опасности.

Этот символ предупреждает вас о возможных опасностях, способных нанести травму или даже убить вас и других людей.

Все сообщения о безопасности следуют за этим символом и словами «ОПАСНОСТЬ» или «ВНИМАНИЕ». Эти слова означают:

**! ОПАСНОСТЬ**

**Мы можете погибнуть или получить тяжелые травмы, если немедленно не последуете инструкциям.**

**! ВНИМАНИЕ**

**Мы можете погибнуть или получить тяжелые травмы, если не последуете инструкциям.**

Предупреждения об опасности укажут вам на потенциальную опасность, дадут рекомендации относительно того, как уменьшить вероятность травмы, а также на то, что может произойти, если вы не будете следовать инструкциям.

## МЕРЫ ПРЕДОСТОРОЖНОСТИ

При использовании бытовых электроприборов необходимо соблюдать основные меры предосторожности, в частности:

1. Прочтите все инструкции. Неправильное использование устройства может привести к серьезным травмам.
2. Во избежание поражения электрическим током не помещайте корпус с мотором беспроводного ручного миксера, адаптер зарядного устройства, сетевой шнур или электрическую вилку в воду или другую жидкость.
3. Только для ЕС: лица с ограниченными физическими, сенсорными или умственными способностями, либо не имеющие надлежащего опыта использования и знаний, могут пользоваться электробытовыми приборами только в том случае, если они находятся под присмотром или проинструктированы по вопросу безопасного использования электробытового прибора и осознают связанные с этим риски. Не позволяйте детям играть с прибором.
4. Только для ЕС: данный прибор не должен использоваться детьми. Храните прибор и его сетевой шнур в местах, недоступных для детей. Очистка и обслуживание устройства не должны осуществляться детьми без присмотра.
5. Данный прибор не предназначен для использования лицами (включая детей) с ограниченными физическими, сенсорными или ментальными возможностями или не имеющими достаточного опыта и знаний, если они не были предварительно подготовлены или проинструктированы в отношении использования прибора лицом, отвечающим за их безопасность.
6. Дети должны использовать прибор или находиться рядом с ним строго под присмотром.
7. Следите за детьми и не допускайте, чтобы они играли с прибором.





## ТЕХНИКА БЕЗОПАСНОСТИ ПРИ ИСПОЛЬЗОВАНИИ ПРИБОРА

8. Выключайте прибор, если он не используется, перед тем, как снимать или устанавливать какие-либо его части, а также перед чисткой. Чтобы отсоединить зарядное устройство от сети, возьмитесь за вилку и потяните за нее, чтобы вынуть из розетки. Никогда не тяните за сам шнур.
9. Не используйте удлинители. Подключайте зарядное устройство непосредственно к электрической розетке.
10. Если шнур питания поврежден, его необходимо заменить специальным шнуром или блоком, который можно приобрести у производителя или в сервисном центре.
11. **ПРЕДУПРЕЖДЕНИЕ.** Для зарядки батареи используйте только съемный блок питания, поставляемый вместе с прибором. Не пытайтесь использовать это зарядное устройство с другими устройствами. Аналогичным образом не пытайтесь заряжать прибор с помощью другого зарядного устройства.
12. Прибор использует батареи, которые не подлежат замене.
13. Не сжигайте этот прибор, даже если он сильно поврежден. Аккумуляторы могут взорваться в огне.
14. Избегайте контакта с движущимися деталями. Для предотвращения травм и/или повреждения беспроводного ручного миксера при его использовании не допускайте соприкосновения венчиков и аксессуаров с руками, волосами, одеждой, а также с кухонными лопаточками и другими кухонными принадлежностями.
15. Не используйте прибор или зарядное устройство с поврежденным сетевым шнуром или вилкой, а также после возникновения неполадок в работе прибора, его падения или любого другого повреждения. Для получения информации об осмотре, ремонте или регулировке обратитесь к производителю по номеру телефона центра обслуживания клиентов.
16. Использование насадок, не рекомендованных фирмой KitchenAid, может привести к пожару, поражению электрическим током или травме.
17. Не используйте прибор на открытом воздухе.
18. Не допускайте свисания шнура с края стола или с угла.
19. Никогда не оставляйте работающий прибор без присмотра.
20. Не допускайте соприкосновения сетевого шнура с горячей поверхностью, включая плиту.
21. Перед очисткой снимите с беспроводного ручного миксера венчики или аксессуары.
22. Инструкции по очистке поверхностей, контактирующих с пищевыми продуктами, см. в разделе «Уход и чистка».
23. Данный прибор предназначен для эксплуатации в быту и аналогичных условиях, например:
  - в зонах кухни персонала в магазинах, офисах и других рабочих помещениях;
  - в загородных домах;
  - клиентами в гостиницах, отелях и других жилых помещениях;
  - в мини-отелях.

## СОХРАНИТЕ ЭТИ ИНСТРУКЦИИ



# ТЕХНИКА БЕЗОПАСНОСТИ ПРИ ИСПОЛЬЗОВАНИИ ПРИБОРА

## ЭЛЕКТРИЧЕСКИЕ ТРЕБОВАНИЯ

---

### **Адаптер зарядного устройства:**

**Вход:** 220–240 В~ 50–60 Гц

### **Беспроводной ручной миксер:**

**Напряжение:** 12 В

**ПРИМЕЧАНИЕ.** Если вилка не вставляется полностью в розетку, обратитесь за помощью к квалифицированному электрику.

Не пытайтесь подогнать штепсель к размеру розетки самостоятельно.

## УТИЛИЗАЦИЯ ИЗДЕЛИЯ, РАБОТАЮЩЕГО ОТ ЛИТИЙ-ИОННОГО АККУМУЛЯТОРА

---

Всегда утилизируйте изделия, работающие от аккумулятора, в соответствии с федеральными, региональными и местными нормативными постановлениями. Обратитесь в службу переработки отходов в своем регионе для получения информации о пунктах утилизации.

## УТИЛИЗАЦИЯ ОТХОДОВ ЭЛЕКТРИЧЕСКОГО ОБОРУДОВАНИЯ

---

### **Утилизация изделия**

Это оборудование маркировано согласно Европейской директиве 2012/19/EC по использованию электрического и электронного оборудования (WEEE).

- Соблюдение правил утилизации изделия помогает предотвратить потенциальные негативные последствия для окружающей среды и здоровья человека, которые могли бы быть вызваны неправильной утилизацией этого продукта.

Знак  на изделии или на сопроводительных документах означает, что устройство подпадает под определение бытовых отходов и должно быть доставлено в соответствующий центр по переработке электрического и электронного оборудования.

Для получения более подробной информации об уходе, утилизации и переработке данного прибора, пожалуйста, обращайтесь в местные органы власти, службу сбора бытовых отходов или магазин, где вы купили продукт.

## ДЕКЛАРАЦИЯ О СООТВЕТСТВИИ

---

Данный прибор разработан, изготовлен и распространяется в соответствии с требованиями безопасности директив ЕС 2014/35/EU, 2014/30/EU, 2009/125/EC и 2011/65/EU (Директива RoHS).





# НАЧАЛО РАБОТЫ

## ПЕРЕД ПЕРВЫМ ИСПОЛЬЗОВАНИЕМ

1. Заряжайте аккумулятор, пока индикатор состояния аккумулятора не начнет непрерывно светиться зеленым.
2. Выполните чистку всех деталей. (см. раздел «Уход и чистка»).
3. Снимите все упаковочные материалы при их наличии.

## СОСТОЯНИЕ АККУМУЛЯТОРА

Состояние аккумулятора	% зарядки аккумулятора	Полная зарядка*	Быстрая зарядка**
Зеленый	30–100%	200 печений	Тесто на 1 порцию кексов
Желтый	15–30% (рекомендуется зарядка)		
Красный	Менее 15% (требуется зарядка как можно скорее)		

\*Полная зарядка.

Беспроводной ручной миксер заряжается полностью за 2 часа. Индикатор состояния аккумулятора мигает, когда он заряжается, и непрерывно светится зеленым, когда аккумулятор полностью заряжен.

С помощью беспроводного ручного миксера можно приготовить приблизительно 200 печений, что соответствует 4 порциям печений с шоколадной крошкой, при условии соблюдения рекомендаций по обслуживанию аккумулятора.

\*\*Быстрая зарядка.

Быстрая зарядка беспроводного ручного миксера выполняется за 10 минут. С помощью беспроводного ручного миксера можно перемешать тесто для кексов после выполнения одной быстрой зарядки при соблюдении рекомендаций по обслуживанию аккумулятора.

**ПРИМЕЧАНИЕ.** Если индикатор состояния аккумулятора светится желтым, необходимо зарядить аккумулятор.

**ПРИМЕЧАНИЕ.** Рекомендуется хранить беспроводной ручной миксер при комнатной температуре.

## ЗАРЯДКА АККУМУЛЯТОРА

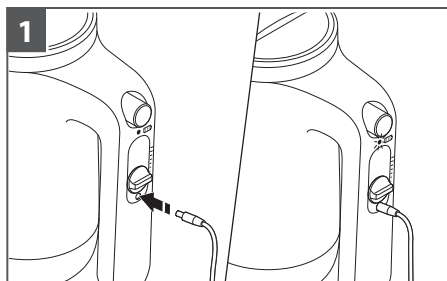

1 Сначала переместите регулятор скорости в положение «0» и вставьте штекер адаптера зарядного устройства в разъем для зарядки.

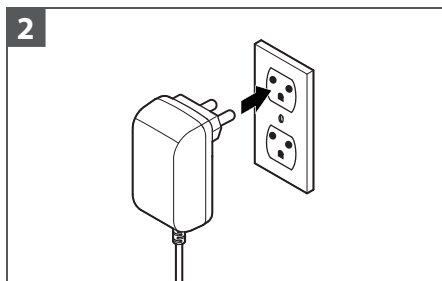

2 Подключите адаптер зарядного устройства к заземленной электрической розетке.





## ЗАРЯДКА АККУМУЛЯТОРА

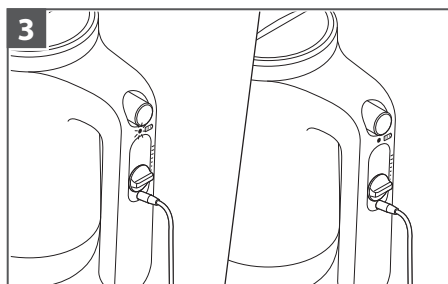

Индикатор состояния аккумулятора мигает во время зарядки. Через 2 часа он будет полностью заряжен, а индикатор состояния аккумулятора начнет непрерывно светиться зеленым.

## СБОРКА ПРИБОРА

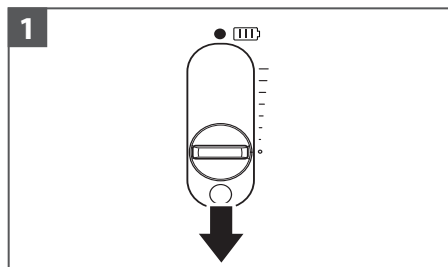

**ВАЖНО!** Перед установкой и снятием венчиков убедитесь, что регулятор скорости находится в положении «0».

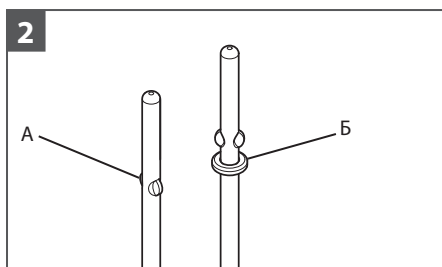

Прибор поставляется с двумя венчиками. Один без зажимной гайки (А) и один с зажимной гайкой (Б).

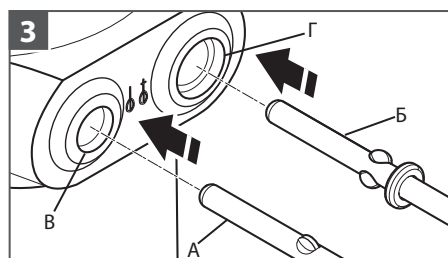

Вставьте венчик без зажимной гайки (А) в маленькое отверстие (В), а венчик с зажимной гайкой (Б) — в большее отверстие (Г). Выровняйте их положение и задвиньте до фиксации. Оба венчика защелкнутся на месте.





## ИСПОЛЬЗОВАНИЕ ПРИБОРА

**ПРИМЕЧАНИЕ.** Перед использованием убедитесь, что беспроводной ручной миксер заряжен. Не используйте без перерыва дольше 1 минуты.

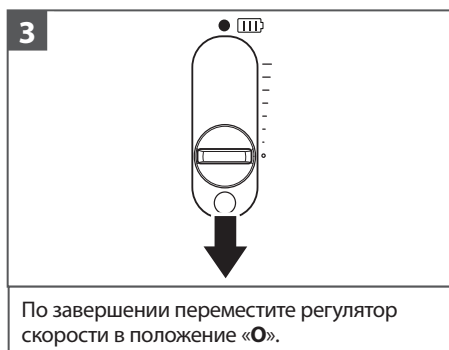

РУССКИЙ

## УХОД И ЧИСТКА

**ВАЖНО!** Перед установкой и снятием венчиков убедитесь, что регулятор скорости находится в положении «0».

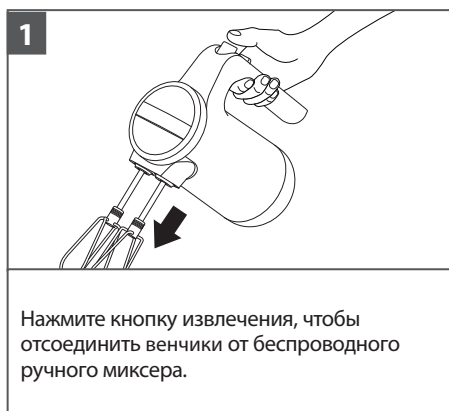



## УХОД И ЧИСТКА

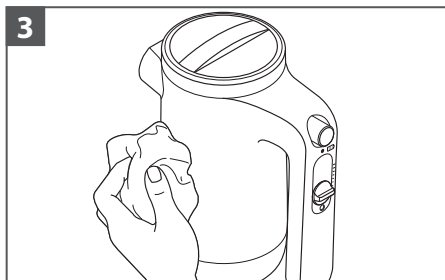

Протрите беспроводной ручной миксер влажной тканью. Вытрите насухо мягкой тканью.

**ПРИМЕЧАНИЕ.** Во избежание повреждения беспроводного ручного миксера не погружайте его в воду.

Для получения подробной информации о беспроводных ручных миксерах:

Посетите веб-сайт [www.kitchenaid.eu](http://www.kitchenaid.eu), чтобы ознакомиться с дополнительными инструкциями с видеороликами, вдохновляющими рецептами и советами по использованию и чистке беспроводного ручного миксера.

## РУКОВОДСТВО ПО ВЫЯВЛЕНИЮ И УСТРАНЕНИЮ НЕИСПРАВНОСТЕЙ

Проблема	Решение
Если беспроводной ручной миксер не запускается:	Убедитесь, что устройство заряжено. Заряжайте аккумулятор, когда индикатор состояния аккумулятора светится красным или когда аккумулятор полностью разряжен.
Если беспроводной ручной миксер не заряжается:	При наличии блока автоматического выключателя убедитесь, что цепь замкнута.
Если проблема не может быть решена:	См. разделы Условия предоставления гарантии KitchenAid («Гарантия»). Не возвращайте беспроводной ручной миксер продавцу. Продавцы не выполняют ремонт.







# УСЛОВИЯ ПРЕДОСТАВЛЕНИЯ ГАРАНТИИ KITCHENAID («ГАРАНТИЯ»)

KitchenAid Europa, Inc., Nijverheidslaan 3, Box 5, 1853 Strombeek-Bever, Бельгия («Гарант») предоставляет конечному клиенту, который является потребителем, гарантию в соответствии со следующими условиями.

Гарантия действует в дополнение к гарантийным правам конечного клиента, а также не ограничивает и не влияет на них в отношении продавца продукта.

## 1) ОБЪЕМ И УСЛОВИЯ ГАРАНТИИ

а) Гарант предоставляет гарантию на продукты, упомянутые в разделе 1.б), которые потребитель приобрел у продавца или компании группы KitchenAid в странах Европейской экономической зоны, Молдове, Черногории, России, Швейцарии или Турции.

б) Гарантийный срок зависит от приобретенного продукта и составляет:

**5КНМВ732 Полная гарантия сроком на два года, начиная со дня покупки.**

с) Гарантийный срок начинается с даты покупки, т. е. с даты, когда потребитель приобрел продукт у дилера или компании группы KitchenAid.

д) Гарантия распространяется на продукт без приобретенных дефектов.

е) Гарант предоставляет потребителю следующие услуги по настоящей гарантии по своему выбору, если в течение гарантийного периода проявится дефект:

- Ремонт дефектного продукта или детали продукта, или

- Замена неисправного продукта или детали продукта. Если продукт более не доступен, Гарант имеет право обменять его на продукт равной или более высокой стоимости.

ф) Если потребитель желает оставить заявку на гарантийное обслуживание, ему следует обратиться в местные сервисные центры KitchenAid, указанные на веб-сайте [www.kitchenaid.ru](http://www.kitchenaid.ru), или непосредственно к Гаранту по адресу: KitchenAid Europa, Inc. Nijverheidslaan 3, Box 5, 1853 Strombeek-Bever, Бельгия.

г) Расходы на ремонт, включая запасные части и почтовые расходы на доставку бездефектного продукта или детали продукта, покрываются Гарантом. Гарант также несет почтовые расходы за возврат дефектного продукта или детали продукта, если Гарант или местный сервисный центр KitchenAid запросили возврат дефектного продукта или детали продукта.

h) Чтобы иметь возможность оставить заявку на гарантийное обслуживание, потребитель должен предъявить чек или счет-фактуру о покупке продукта.

## 2) ОГРАНИЧЕНИЯ ГАРАНТИИ

а) Гарантия распространяется только на продукты, используемые в личных целях, а не в профессиональных или коммерческих целях.

б) Гарантия не действует в случае нормального износа, неправильного или неаккуратного использования, несоблюдения инструкций по эксплуатации, использования продукта при неправильном напряжении, установки и эксплуатации в нарушение действующих электротехнических норм и применения силы (например, ударов).

с) Гарантия не распространяется на продукты, которые были модифицированы или преобразованы, например при модификации прибора на 120 В для работы в сетях с напряжением 220–240 В.



## УСЛОВИЯ ПРЕДОСТАВЛЕНИЯ ГАРАНТИИ KITCHENAID («ГАРАНТИЯ»)

d) Гарантийный срок на установленные запасные части заканчивается с окончанием гарантийного срока всего продукта.

После истечения гарантийного срока или для продуктов, на которые гарантия не распространяется, сервисные центры KitchenAid по-прежнему доступны конечному клиенту для получения справки. Более подробную информацию можно найти на нашем сайте: [www.kitchenaid.eu](http://www.kitchenaid.eu)

## РЕГИСТРАЦИЯ ПРОДУКТА

Зарегистрируйте свой новый прибор KitchenAid: <http://www.kitchenaid.eu/register>



©2020 Все права защищены.

