



ET Trummelkuivati
HU Szárítógép

Kasutusjuhend 2
Használati útmutató 28

SISUKORD

1. OHUTUSINFO.....	3
2. OHUTUSJUHISED.....	6
3. TOOTE KIRJELDUS.....	8
4. JUHTPANEEL.....	8
5. PROGRAMMITABEL.....	9
6. VALIKUD.....	10
7. SEADED.....	12
8. ENNE ESMAKORDSET KASUTAMIST.....	13
9. IGAPÄEVANE KASUTAMINE.....	15
10. VIHJEID JA NÄPUNÄITEID.....	16
11. PUHASTUS JA HOOLDUS.....	17
12. VEAOTSING.....	20
13. TEHNILISED ANDMED.....	22
14. KIIRJUHEND.....	24
15. TOOTE INFOLEHT VASTAVALT EL-I MÄÄRUSELE 1369/2017.....	26

MÕTLEME TEILE

Täname, et ostsite Electroluxi seadme. Olete valinud toote, mille loomisel on rakendatud pikaagest professionaalset kogemust ja innovatsiooni. Geniaalne ja stiilne, loodud teile mõeldes. Selle kasutamisel võite olla alati kindel, et tulemused on suurepärased.

Tere tulemast Electroluxi kasutajate hulka.

Külastage meie veebisaiti, kust leiate



nõuandeid, brošüüre, tõrkeotsingu, remondi- ja hooldusteavet:
www.electrolux.com/support



Paremaks teeninduseks registreerige oma toode aadressil
www.registerelectrolux.com



Ostke oma seadmele lisaseadmeid, tarvikuid ja originaalvaruosi aadressil
www.electrolux.com/shop

KLIENDITEENINDUS JA HOOLDUS

Alati tuleb kasutada originaalvaruosi.

Volitatud teeninduskeskusesse pöördumisel peaksid teil olema varuks alljärgnevad andmed: mudel, osanumber (PNC), seerianumber.

Teave on toodud andmeplaadil.

 Hoiatused / Ettevaatusabinõud – ohutusteave

 Üldine teave ja vihjed

 Keskkonnateave

Jäetakse õigus teha muutusi.

1. ⚠ OHUTUSINFO

Enne seadme paigaldamist ja kasutamist lugege kaasasolev juhend tähelepanelikult läbi. Tootja ei võta endale vastutust vigastuste või varalise kahju eest, mis on tingitud paigaldusnõuete eiramisest või väärust kasutusest. Hoidke kasutusjuhend kindlas kohas alles, et saaksite seda vajadusel vaadata.



- Lugege kaasasolevaid juhiseid.



Hoiatus: Tuleoht / tuleohtlikud materjalid.

Seade sisaldab tuleohtlikku gaasi propaani (R290), mis on olulise keskkonnamõjuta gaas. Hoidke tuli ja süüteallikad seadmest eemal. Olge ettevaatlik, et te propaani sisaldavat külmutusainesüsteemi ei vigastaks.

1.1 Laste ja ohustatud inimeste turvalisus



HOIATUS!

Lämbumise, vigastuse või püsiva kahjustuse oht!

- Vähemalt 8-aastased ja vanemad lapsed ning piiratud füüsiliste, sensorsete või vaimsete võimete või väheste kogemuste ja teadmistega isikud tohivad seda seadet kasutada järelevalve all või kui neid on õpetatud seadet ohutul viisil kasutama ja mõistma kaasnevaid ohte.
- Lapsed vanuses 3 kuni 8 aastat ning raske või keerulise puudega isikud tuleks hoida seadmest eemal, kui neil ei saa pidevalt silma peal hoida.
- Alla 3-aastased lapsed tuleks seadmest eemal hoida, kui täiskasvanu nende tegevust ei jälgi.
- Ärge lubage lastel seadmega mängida.
- Hoidke pakendimaterjal lastele kättesaamatus kohas ja kõrvaldage see nõuetekohaselt.
- Hoidke pesuained lastele kättesaamatuna.
- Hoidke lapsed ja lemmikloomad seadmest eemal, kui selle uks on lahti.

- Kui seadmel on olemas laste ohutusseade, tuleks see sisse lülitada.
- Lapsed ei tohi ilma järelevalveta seadet puhastada ega hooldustoiminguid läbi viia.

1.2 Üldine ohutus

- Ärge muutke seadme tehnilisi omadusi.
- Kui trummelkuivati paigaldatakse pesumasina peale, kasutage tornpaigalduskomplekti.
Tornpaigalduskomplekti, mille saate osta edasimüüjalt, tohib kasutada ainult koos tarviku juhendis ette nähtud seadmega. Lugege see enne paigaldamist tähelepanelikult läbi (vt paigaldusjuhendit).
- Seadme võib paigaldada nii eraldiseisvana kui ka mööblisse tööpinna alla, järgides nõutavaid vahekaugusi (vt paigaldusjuhendit).
- Ärge paigutage seadet lukustatava ukse taha, liugukse taha ega sellise ukse taha, mille hinged on seadme hingede suhtes vastasküljel, sest nii ei pruugi üks täielikult avaneda.
- Põhjal olevaid ventilatsiooniavasid ei tohi vaipkatte, mati või muu taolise materjaliga tõkestada.
- **ETTEVAATUST!** Seadet ei tohi kasutada välise lülitusseadme kaudu (nt taimer) ega ühendada vooluvõrku, mis regulaarselt sisse ja välja lülitub.
- Ühendage toitepistik seinakontakti alles pärast seda, kui paigaldamine on lõpetatud. Veenduge, et toitepistikule pääseb pärast paigaldamist ligi.
- Jälgige, et paigaldatavas ruumis oleks tagatud korralik ventilatsioon, mis takistaks sinna gaasi, muu kütuse või lahtise leegi põlemise tagajärjel tekkivate ebasoovitavate gaaside imbumist.
- **HOIATUS!** Ärge paigaldage seadet kohta, kus puudub õhuringlus.
Seade sisaldab tuleohtlikku gaasi propaani (R290), mis on olulise keskkonnamõjuta gaas. Hoidke tuli ja süüteallikad seadmest eemal. Olge ettevaatlik, et te

propaani sisaldavat külmutusainesüsteemi ei vigastaks.

- HOIATUS! Hoidke ventilatsioonitava vaba nii eraldiseisva kui ka sisseehitatud seadme puhul.
- HOIATUS! Vältige külmutusagensi süsteemi kahjustamist.
- Kui toitejuhe on vigastatud, laske see elektriohutuse tagamiseks välja vahetada tootja, selle volitatud hooldekeskuse või vastavat kvalifikatsiooni omava isiku poolt.
- Ärge ületage maksimumkogust 7 kg (vt jaotist "Programmitabel").
- Ärge kasutage seadet, kui tegu on tööstuslike kemikaalidega määratud riidetega.
- Pühkige ära pakendipraht, mis on seadme ümber kogunenud.
- Ärge kasutage seadet ilma filtrita. Puhastage ebemefilter enne või pärast iga kasutust.
- Ärge kuivatage trummelkuivatis pesemata riideid.
- Esemed, mis on määratud küpsetusõli, atsetooni, alkoholi, bensiini, petrooleumi, plekieemaldaja, tärpentini, vaha või vahaemaldajaga, tuleb enne kuivatis kuivatamist kuuma vee ja suurema pesuainekogusega puhtaks pesta.
- Vahtkummist (lateksvahust) esemeid, vannimütse, veekindlaid riideesemeid, kummist või vahtkummist detailidega esemeid ega patju ei tohi kuivatis kuivatada.
- Kangapehmedajaid või muid sarnaseid vahendeid tuleb kasutada vastavalt tootja juhisteid.
- Eemaldage esemetelt kõik objektid, mis võivad olla süttimisallikaks, näiteks välgumihklid või tikud.
- HOIATUS! Kui te trummelkuivati enne kuivatustsükli lõppu peatate, tuleb kiiresti kõik riided välja võtta ja need kuumuse eemaldamiseks laiali laotada.
- Enne mis tahes hooldust lülitage seade alati välja ja eemaldage toitepistik pistikupesast.

2. OHUTUSJUHISED

2.1 Paigaldamine



Hoiatus: Tuleoht / tuleohtlikud materjalid.

- Eemaldage kõik pakkematerjalid.
- Kahjustatud seadet ei tohi paigaldada ega kasutada.
- Järgige seadmega kaasasolevaid paigaldusjuhiseid.
- Ärge paigaldage seadet kohta, kus puudub õhuringlus
Seade sisaldab tuleohtlikku gaasi propaani (R290), mis on olulise keskkonnamõjuta gaas. Hoidke tuli ja süüteallikad seadmest eemal. Olge ettevaatlik, et te propaani sisaldavat külmutusainesüsteemi ei vigastaks.
- Kuna seade on raske, olge selle liigutamisel ettevaatlik. Kasutage töökindaid ja kinnisi jalanõusid.
- Ärge paigaldage ega kasutage seadet ruumis, mille temperatuur võib olla alla 5 °C või üle 35 °C.
- Seadme alla jääv põrand peab olema sile, stabiilne, kuumakindel ja puhas.
- Veenduge, et seadme ja põranda vahel oleks tagatud õhuringlus.
- Seadme liigutamisel tuleb seda alati hoida vertikaalasendis.
- Seadme tagakülg tuleb paigutada vastu seina.
- Kui te seadme püsivalt oma kohale asetate, jälgige loodi kasutades, et see oleks täiesti rõhtsalt. Vastasel juhul tõstke või langetage tugijalgu.

2.2 Elektriühendus



HOIATUS!
Tulekahju- ja elektrilöögioht!

- Ühendage toitepistik seinakontakti alles pärast paigalduse lõpuleviimist. Veenduge, et pärast paigaldamist säilib juurdepääs toitepistikule.
- Seade peab olema maandatud.
- Kontrollige, kas andmeplaadil olevad elektriandmed vastavad teie kohaliku vooluvõrgu näitajatele.
- Kasutage alati nõuetekohaselt paigaldatud elektriõhutat pistikupesa.

- Ärge kasutage mitmikpistikuid ega pikenduskaableid.
- Seadet vooluvõrgust eemaldades ärge tõmmake toitekaablist. Võtke alati kinni pistikut.
- Ärge katsuge toitejuhet ega toitepistikut märgade kätega.

2.3 Kasutamine



HOIATUS!
Vigastuse, elektrilöögi, tulekahju, põletuste või seadme kahjustamise oht!



Hoiatus: Tuleoht / tuleohtlikud materjalid. Seade sisaldab tuleohtlikku gaasi propaani (R290), mis on olulise keskkonnamõjuta gaas. Hoidke tuli ja süüteallikad seadmest eemal. Olge ettevaatlik, et te propaani sisaldavat külmutusainesüsteemi ei vigastaks.

- See seade on ette nähtud ainult koduseks (siseruumides) kasutamiseks.
- Ärge kuivatage masinas katkisi (rebenenud, kulunud) esemeid, mis sisaldavad vatiini või täitematerjali.
- Kui olete pesemisel kasutanud plekieemaldit, teostage enne kuivatustsükliit täiendav loputamine.
- Kuivatage ainult riidesemeid, mis on seadmes kuivatamiseks sobivad. Järgige iga eseme etiketil olevaid juhiseid.
- Ärge jooge ega kasutage toiduvalmistamisel seadmesse kondenseerunud/destilleeritud vett. See võib põhjustada tervisehäireid nii inimestele kui ka lemmikloomadele.
- Ärge istuge ega seiske seadme avatud uksele.
- Ärge kuivatage seadmes tilkuvatid märgi riideid.

2.4 Puhastus ja hooldus



HOIATUS!
Seadme vigastamise või kahjustamise oht!



Hoiatus: Tuleoht / tuleohtlikud materjalid. Seade sisaldab tuleohtlikku gaasi propaani (R290), mis on olulise keskkonnamõjuta gaas. Hoidke tuli ja süüteallikad seadmest eemal. Olge ettevaatlik, et te propaani sisaldavat külmutusainesüsteemi ei vigastaks.

- Ärge kasutage seadme puhastamiseks vee- või aurupihustit.
- Puhastage seadet pehme niiske lapiga. Kasutage ainult neutraalseid pesuaineid. Ärge kasutage abrasiivseid tooteid, küürimisšvamme, lahusteid ega metallist esemeid.
- Olge seadme puhastamisel hoolikas, et mitte vigastada jahutussüsteemi.

2.5 Kompressor



HOIATUS!

Seadme vigastamise või kahjustamise oht!

- Trummelkuivati kompressor ja kompressorisüsteem on täidetud spetsiaalse ainega, mis on fluoro-kloro-süsinikuvaba. Süsteem peab jääma terveks. Süsteemi vigastused võivad tekitada lekkeid.

2.6 Hooldus

- Seadme parandamiseks võtke ühendust volitatud teeninduskeskusega.
- Kasutage ainult originaalvaruosi.

- Teave selles seadmes olevate lampide ja eraldi müüdavate varulampide kohta: Need lambid taluvad ka koduste majapidamisseadmete äärmuslikumaid tingimusi, näiteks temperatuuri, vibratsiooni, niiskust või on mõeldud edastama infot seadme tööoleku kohta. Need pole mõeldud kasutamiseks muudes rakendustes ega sobi ruumide valgustamiseks.

2.7 Kõrvaldamine



HOIATUS!

Lämbumis- või vigastusoht!



Hoiatus: Tuleoht / materiaalsete kahjude ja seadme kahjustamise oht.

- Eemaldage seade vooluvõrgust ja veevarustusest.
- Lõigake elektrijuhe seadme lähedalt läbi ja visake ära.
- Seade sisaldab tuleohtlikku gaasi (R290). Seadme õige kõrvaldamise kohta saate täpsemad juhiseid kohalikust omavalitsusest.
- Eemaldage uksekäepide, et vältida laste või lemmikloomade trumlistse lõksujäämist.
- Seadme äraviskamisel tuleb järgida elektri- ja elektrooniliste jäätmete kõrvaldamise (WEEE) kohalikke eeskirju.

3. TOOTE KIRJELDUS

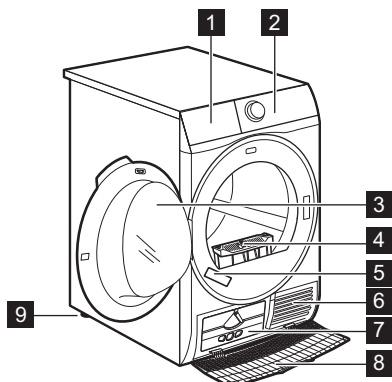

- 1 Veepaak
- 2 Juhtpaneel
- 3 Seadme uks
- 4 Filter
- 5 Andmeplaat
- 6 Õhuavad
- 7 Soojusvaheti kaas
- 8 Soojusvaheti kate
- 9 Reguleeritavad tugijalad



Pesu hõlpsaks sisse- ja väljavõtmiseks ja seadme paigaldamiseks saab ukse avamissuunda muuta. (Vt eraldi lehte).

4. JUHTPANEEL

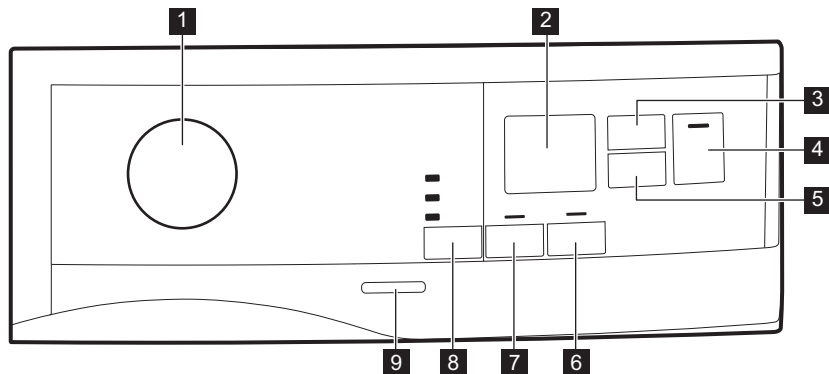

- 1 Programmi valikunupp ja ● lüliti LÄHTESTA
- 2 Ekraan
- 3 Time Dry (Aeg) puutenupp
- 4 Start/Pause (Start/paus) puutenupp
- 5 Delay Start (Viivitus) puutenupp
- 6 Extra Anticrease (Kortsumisvastane) puutenupp
- 7 Reverse Plus (Suunavahetus) puutenupp
- 8 Dryness Level (Kuivus) puutenupp
- 9 Sisse/välja-nupp



Vajutage sõrmega puutenuppe soovitud valiku sümboli või nime juures. Juhtpaneeli kasutamisel ärge kasutage kindaid. Veenduge, et juhtpaneel oleks alati puhas ja kuiv.

4.1 Ekraan

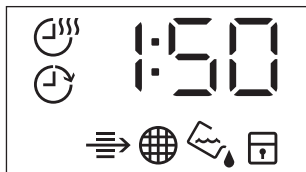

Ekraanil olev sümbol	Sümboli selgitus
	valik Time Drying (Aegkuivatus) on sees
	valik Delay Start (Viivitus) on sees
	indikaator: <i>kontrollige soojusvahetit</i>
	indikaator: <i>puhastage filtrit</i>
	indikaator: <i>tühjendage veemahuti</i>
	lapselukk sees
— — —	vale valik või on nupp asendis ● "Lähtesta"
2 : 0 0	programmi kestus
: 1 0 - 2 : 0 0	aegkuivatuse kestus
1 h - 2 0 h	viivituse kestus

5. PROGRAMMITABEL

Programm	Kogus ¹⁾	Omadused / kanga tüüp ²⁾
³⁾ Cottons (Puuvil-lane) Eco	7 kg	Tsükkel "Kapikuival" tasemel puuvillaste esemete kuivatamiseks maksimaalse energiasäästuga.

Programm	Kogus ¹⁾	Omadused / kanga tüüp ²⁾
Cottons (Puuvillane)	7 kg	Tsükkel on mõeldud erineva suuruse / koepinnaga puuvillaste esemete kuivatamiseks. / ☺☺☺
Synthetics (Tehiskiud)	3,5 kg	Tehiskiud ja segakangad. / ☺☺☺
Delicate (Õrn materjal)	4 kg	Õrnad materjalid nagu viskoos, kunstiid, akrüül ja nende segud. / ☺☺☺
Bed Linen (Voodilinat)	3 kg	Voodiriided (voodilinat ja tekotid, padjapüürid, voodikatted). / ☺☺☺
Duvet (Tekk)	3 kg	Tavalised või kaheinimesetekid ja padjad (sule- või tehiskiust täidisega). / ☺☺☺
Refresh (Värskendus)	1 kg	Kapis seisnud esemete värskendamine.
Silk (Siid)	1 kg	Trummelkuivatis kuivatatav siid. / ☺☺☺
Wool (Vill)	1 kg	Villased esemed. Pestavate villaste esemete õrn kuivatamine. Kui programm on lõppenud, võtke esemed masinast kohe välja.
Sportswear (Spordiriided)	2 kg	Spordiriided, õhukesed ja kerged materjalid, mikrofiiber, polüester. / ☺☺☺
Denim (Teksad)	4 kg	Erineva materjalipaksusega (nt kaeluse, kätiste ja õmbluskohtade juurest) vabaajariided (nt teksad, dressipluusid jms). / ☺☺☺
Mixed (Kiir-segapesu)	3 kg	Puuvillased ja tehiskiust esemed. Madala temperatuuriga programm. Sooja õhuga õrn programm. / ☺☺☺

1) Maksimumkaal kuiva pesu korral.

2) Kangatähise tähenduse kohta vt jaotist *VIHJEID JA NÄPUNÄITEID: Pesu ettevalmistamine*.

3) ☐ Cottons (Puuvillane) Cupboard (Kapikuiv) ECO programm on "Puuvillase standardprogramm" vastavalt komisjoni määrusele (EL) nr 392/2012. Sobib tavalise puuvillase märja pesu kuivatamiseks ning on kõige tõhusam energiasäästuprogramm märja puuvillase pesu kuivatamiseks.

6. VALIKUD

6.1 ☀ Dryness Level (Kuivus)

See funktsioon aitab pesu kuivustaset suurendada. Saadaval on 3 valikut:

- ☀ Extra Dry (Eriti kuiv)
- ☀ Cupboard (Kapikuiv)

- ☀ Iron Dry (Triikimiskuiv)

6.2 ☺ Reverse Plus (Suunavahetus)

Suurendage trumli pöörete vaheldamissagedust, et hoida ära pesu

sõlmeminekut. Ühtlasema kuivatustulemuse saamiseks ja kortside vähendamiseks. Soovitav suurte ja pikkade esemete puhul (nt linad, pikad püksid, pikad kleidid)

6.3 Extra Anticrease (Kortsumisvastane)

Pikendab kuivatustsükli lõpus kortsumisvastast faasi 60 minuti võrra. See funktsioon vähendab kortsumist. Kortsumisvastase faasi ajal võib pesu masinast eemaldada.

6.4 Time Dry (Aeg)

Saate seada programmi kestuse minimaalselt 10 minutit kuni maksimaalselt 2 tundi. Nõutav kestus sõltub seadmes olevast pesukogusest.







Väiksema pesukoguse või ainult ühe eseme puhul soovitame valida lühem kestus.

KUIVATUSE SOOVITUSED	
10 - 20 min	jaheda õhu kasutamine (ilma kuumutita).
20 - 40 min	täiendav kuivatus pärast eelmist kuivatustsükli.
>40 min	väiksema, kuni 4 kg pesukoguse täiskuivatus, kõrge pöörded (>1200 p/min).

6.5 Time Dry (Aeg)-valik programmiga Wool (Vill)

See valik sobib programmiga Wool (Vill), et reguleerida lõplikku kuivustaset.

6.6 Valikute tabel

Programm ¹⁾	☀️ Dryness Level (Kuivus)			 Reverse Plus (Suunavahetus)	 Extra Anticrease (Kortsumisvastane)	 Time Dry (Aeg)
	☀️	☀️	☀️			
 Cottons (Puuvil-lane) Eco		■			■	
Cottons (Puuvil-lane)	■	■	■	■	■	■
Synthetics (Tehis-kiud)	■	■	■	■	■	■
Delicate (Õrn mater-jal)		■			■	
Bed Linen (Voodili-nad)		■			■	
Duvet (Tekk)		■				
Refresh (Värskend-us)					■	

Programmid ¹⁾	☀ Dryness Level (Kuivus)	↻ Reverse Plus (Suunavahetus)	👕 Extra Anticrease (Kortsumisvastane)	⌚ Time Dry (Aeg)
Silk (Siid)	■		■	
Wool (Vill)	■			■ 2)
Sportswear (Spordirii- ded)	■		■	
Denim (Teksad)	■	■	■	
Mixed (Kiir-segape- su)	■		■	■

1) Koos programmiga võite valida ühe või mitu funktsiooni. Nende aktiveerimiseks või tühistamiseks vajutage puutenuppu.

2) Vt jaotist VALIKUD: Time Drying (Aegkuivatus) programmiga Wool (Vill)

7. SEADED

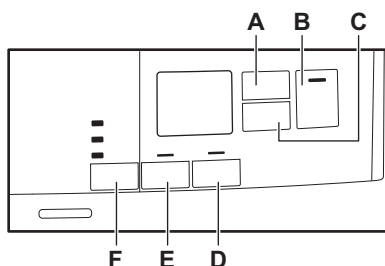

- A. ⌚ Time Dry (Aeg) puutenupp
- B. ▶|| Start/Pause (Start/paus) puutenupp
- C. ⌚ Delay Start (Viivitus) puutenupp
- D. 👕 Extra Anticrease (Kortsumisvastane) puutenupp
- E. ↻ Reverse Plus (Suunavahetus) puutenupp
- F. ☀ Dryness Level (Kuivus) puutenupp

7.1 Lapseluku funktsioon

See valik takistab lastel seadmega programmi töötamise ajal mängimist. Puutenupud on lukustatud.

Ainult sisse/välja nupp on kasutatav.

Lapseluku aktiveerimine:

1. Seadme sisselülitamiseks vajutage sisse/välja-nuppu.
 2. Vajutage ja hoidke mõni sekund puutenuppu (D).
- Lapseluku indikaator süttib.

i Lapselukku on võimalik välja lülitada programmi töötamise ajal. Vajutage ja hoidke samu puutenuppe all, kuni lapseluku indikaator kustub. Lapseluku funktsiooni ei saa valida 8 sekundi jooksul pärast seadme sisselülitamist.



7.2 Pesu jääkniiskuse reguleerimine

i Iga kord, kui te sisenete režiimi "Pesu jääkniiskuse reguleerimine", läheb viimati määratud jääkniiskuse väärtus uuele tasemele (nt viimati valitud - 2 - muutub väärtuseks - 1 -).

Jääkniiskuse vaikeseme muutmiseks:

1. Seadme sisselülitamiseks vajutage sisse/välja-nuppu.
2. Programmi valimiseks kasutage programminuppu.
3. Oodake umbes 8 sekundit.
4. Vajutage ja hoidke samaaegselt nuppe (F) ja (E).

Süttib üks järgmistest indikaatoritest:

- -  - maksimaalne kuivus
- -  - kuivem pesu
- -  - tavaline kuiv pesu

5. Vajutage ja hoidke uuesti nuppe (F) ja E, kuni õige taseme indikaator süttib.

 Kui ekraan pöörduv tagasi tavarežiimi (kuvatakse valitud programmi aeg alates 2. sammust), siis vajutage jääkniiskuse taseme valimisel uuesti nuppe (F) ja (E), et siseneda režiimi "Pesu jääkniiskuse reguleerimine" (olemasolev jääkniiskuse tase läheb uuele väärtusele).

6. Ekraan lülitub tavalisse režiimi 5 sekundi pärast.

7.3 Veemahuti indikaator

Vaikimisi on veepaagi indikaator sisse lülitatud. See süttib, kui programm saab

läbi või siis, kui veepaaki tuleb tühjendada.

 Kui tühjenduskomplekt (lisatarvik) on paigaldatud, tühjendab seade vee veepaagist automaatselt. Sel juhul on soovitatav veepaagi indikaator välja lülitada.

Veepaagi indikaatori väljalülitamine:

1. Seadme sisselülitamiseks vajutage sisse/välja-nuppu.
2. Oodake umbes 8 sekundit.
3. Vajutage ja hoidke samaaegselt nuppe (E) ja (D).

Ekraanil kuvatakse üks kahest konfiguratsioonist:

- Ekraan näitab "Väljas". Ekraan lülitub tavalisse režiimi 5 sekundi pärast.
- Ekraan näitab "Sees". Ekraan lülitub tavalisse režiimi 5 sekundi pärast.

7.4 Signaal sees/väljas

Helisignaalide väljalülitamiseks või aktiveerimiseks vajutage ja hoidke samaaegselt umbes 2 sekundit puutenuppe (A) ja (C).

8. ENNE ESMAKORDSET KASUTAMIST

 Trumli tagumised lukud eemaldatakse automaatselt kuivati esmakordsel sisselülitamisel. Kosta võib mõningaid helisid.

 **Mis tahes programmi esmakordsel käivitamisel on soovitatav sellel mõni sekund tühjalt töötada lasta, et veenduda tagumiste trumliukude eemaldamises.**

1. Lülitage seade sisse.
2. Valige programm.
3. Vajutage nuppu Start/paus. Trummel hakkab pöörlema. Tagumised trumliukud lülituvad automaatselt välja.

 Kui trummel ringi ei käi, vabastage tagumised trumliukud käsitsi (kasutage selleks komplekti kuuluvat võtit).

Tagumiste trumliukude avamiseks:

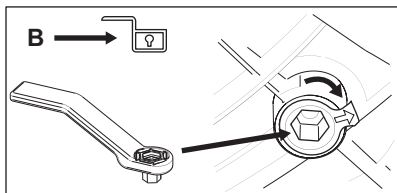
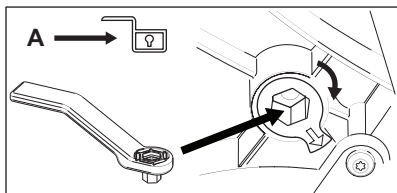
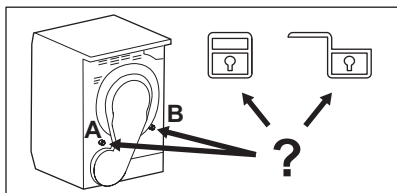

Enne seadme kasutamist riide kuivatamiseks:

- Puhastage trummelkuivatit niiske lapiga.
- Käivitage 1-tunnine programm niiske pesuga.

i Võimalik, et kuivatustsükli alguses (esimesed 3–5 min) on müratase veidi kõrgem. Seda põhjustab kompressori käivitumine. See on tavaline kompressoriga seadmete, näiteks külmikute või sügavkülmikute puhul.

8.1 Ebaharilik lõhn

Seade on tihedalt pakitud.

Kui olete seadme lahti pakkinud, võite tunda ebaharilikku lõhna. Uute seadmete puhul on see tavaline.

Seadme valmistamisel on kasutatud erinevat tüüpi materjale, mis koos võivad tekitada ebaharilikku lõhna.

Kasutamisel ja pärast mõningaid kuivatustsükleid see lõhn ajapikku kaob.

8.2 Helid

i Kuivatustsükli ajal võivad seadme kostuda erinevad helid. Need kuuluvad tavapärase töö juurde.

Töötav kompressor.

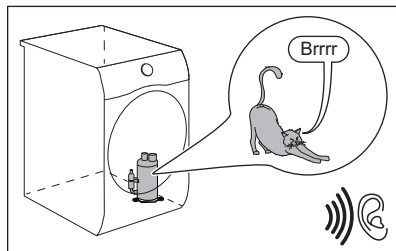

Pöörlev trummel.

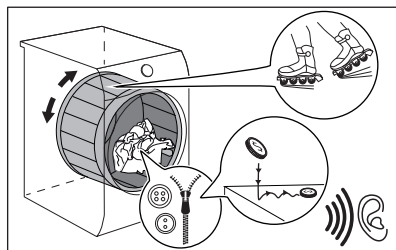

Töötavad ventilaatorid.

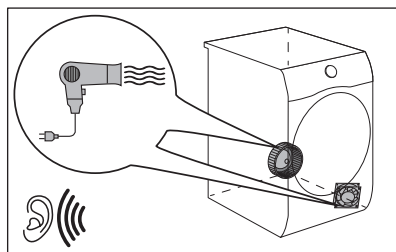

Töötav pump ja kondenseerumine paaki.

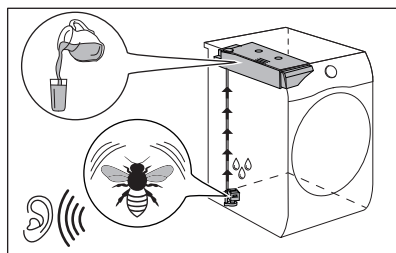

9. IGAPÄEVANE KASUTAMINE

9.1 Programmi käivitamine ilma viivitusega

1. Valmistage pesu ette ja pange seadmesse.

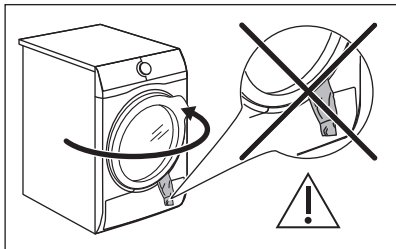

ETTEVAATUST!

Veenduge, et ukse sulgemisel ei jääks pesu seadme ukse ja kummist tihendi vahele.

2. Seadme sisselülitamiseks vajutage sisse/välja-nuppu.
3. Valige pesu tüübile vastav õige programm ja valikud.

Ekraanil kuvatakse programmi kestus.



Tegelik kuivatusaeg sõltub pesu tüübist (kogusest ja materjalist), ruumi temperatuurist ja pesu niiskustasemest pärast tsentrifuugimist.

4. Vajutage Start/Pause (Start/paus) puutenuppu.
Programm käivitub.

9.2 Programmi käivitamine viitkäivitusega

1. Valige pesu tüübile vastav õige programm ja valikud.
2. Vajutage korduvalt viitkäivituse nuppu, kuni ekraanil kuvatakse soovitud aeg.



Võimaldab programmi algust edasi lükata minimaalselt 1 tunnist maksimaalselt 20 tunnini.

3. Vajutage Start/Pause (Start/paus) puutenuppu.

Ekraanil kuvatakse viivituse pöördloendus.

Kui pöördloendus on lõppenud, käivitub programm.

9.3 Programmi muutmine

1. Vajutage seadme väljalülitamiseks sisse/välja-nuppu.
2. Vajutage sisse/välja-nuppu, et seade käivitada.
3. Valige programm.

Teise võimalusena:

1. Keerake valikunupp asendisse ● "Lähtesta".
2. Oodake 1 sekund. Ekraanil kuvatakse — — —.
3. Valige programm.

9.4 Programmi lõpus

Kui programm on lõppenud.

- Kostub katkendlik helisignaal.
- Ekraanil kuvatakse : .
- Süttivad indikaatorid Filter (Filter) (Filter) ja Tank (Paak) (Paak).
- Indikaator Start/Pause (Start/paus) põleb.

Seade jätkab tööd kortsumisvastase kaitse faasis veel umbes 30 minutit või rohkem, kui valitud on Extra Anticrease (Kortsumisvastane) (vt jaotist *Valik - Extra Anticrease (Kortsumisvastane)*).

Kortsumisvastane faas vähendab kortsumist.

Pesu võib eemaldada ka enne kortsumisvastase faasi lõppemist. Paremate tulemuste saavutamiseks soovime pesu eemaldada faasi lõpu poole või kui faas on lõppenud.

Kui kortsumisvastane faas on lõppenud:

- Ekraanil kuvatakse jätkuvalt : .
- Süttivad indikaatorid Filter (Filter) (Filter) ja Tank (Paak) (Paak).
- Start/Pause (Start/paus) indikaator kustub.

1. Vajutage seadme väljalülitamiseks käivitusnupp.
 2. Avage seadme uks.
 3. Võtke pesu välja.
 4. Sulgege seadme uks.
- Kehvade kuivatustulemuste võimalikud põhjused:
- Vaikimisi valitud kuivusaste pole piisav. Vt jaotist *Vaikekuivatustaseme reguleerimine*
 - Ruumi temperatuur on liiga madal või liiga kõrge. Optimaalne ruumi temperatuur on 18°-25°C.



Alati puhastage filter ja tühjendage veemahuti, kui programm on lõppenud.

9.5 Ooterežiimi funktsioon

Energiatarbimise vähendamiseks lülitab funktsioon seadme automaatselt välja:

- Kui 5 minuti jooksul ei ole programmi käivitatud.
- Pärast 5 minuti möödumist pesuprogrammi lõpust.



Aega on lühendatud 30 sekundini, kui valikunupp on asendis ● "Lähtesta".

10. VIHJEID JA NÄPUNÄITEID

10.1 Pesu ettevalmistamine



Sageli on riided pärast pesutsükli sölmes ja keerdunud. Sölmes ja keerdus riided ei saa korralikult kuivada. Korraliku õhuvoo ja ühtlaste kuivatustulemuste tagamiseks on soovitatav riideid enne trumliisse panekut raputada ja panna sisse ükshaaval.

Tõhusa kuivatamise tagamiseks:

- Sulgege tõmblukud.
- Sulgege tekikottide kinnitused.
- Ärge jätke lipse või paelu lahti (nt põllepaelad). Enne programmi käivitamist siduge need kokku.
- Eemaldage taskutest kõik esemed.
- Pöörake ümber riided, millel on puuvillane vooder. Puuvillane pool peab jääma väljapoole.

- Valige alati programm, mis sobib pesu tüübile.
- Ärge pange kokku heledaid ja tumedaid esemeid.
- Kokkutõmbumise vähendamiseks kasutage puuvillastele, venivatele või kootud esemetele mõeldud programme.
- Ärge ületage maksimaalset lubatud pesukogust; vt infot programmide jaotises või ekraanil.
- Kuivatage ainult sellist pesu, mis sobib trummelkuivatisse. Vaadake esemetel olevaid etikette.
- Ärge kuivatage koos väikseid ja suuri esemeid. Väikesed esemed võivad suurte sisse kinni jääda ja mitte ära kuivada.
- Enne trummelkuivatisse panekut raputage suured esemed lahti. Nii ei jää riided pärast kuivatustsükli seest niiskeks.

Etikett	Kirjeldus
	Pesu sobib trummelkuivatamiseks.
	Pesu sobib trummelkuivatamiseks kõrgematel temperatuuridel.
	Pesu sobib trummelkuivatamiseks ainult madalatel temperatuuridel.

Etikett	Kirjeldus
☒	Pesu ei sobi trummelkuivatamiseks.

11. PUHASTUS JA HOOLDUS

11.1 Filtri puhastamine



ETTEVAATUST!

Ärge kasutage filtri puhastamiseks vett. Visake ebemed prügikasti (et ära hoida plastkiudude sattumist veekeskonda).



Parimate kuivatustulemuste saamiseks puhastage filtrit regulaarselt, sest ummistunud filter pikendab tsükleid ja suurendab energiakulu. Puhastage filtrit käega; vajadusel kasutage tolmuimejat.

1.

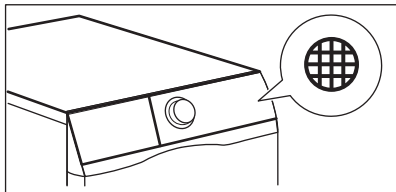

2.

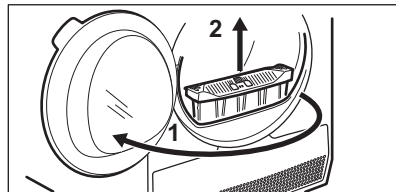

3.

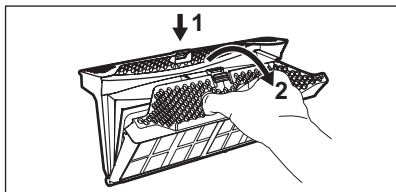

4.

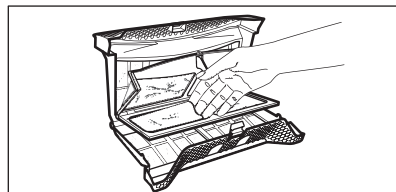

5. 1)

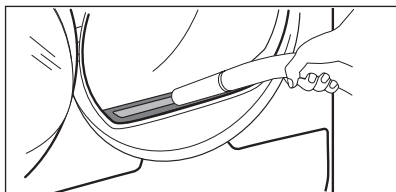

6.

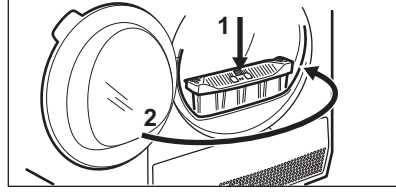

1) Vajadusel eemaldage ebemed filtripesast ja tihendilt. Võite kasutada tolmuimejat.

11.2 Veemahuti tühjendamine

1.

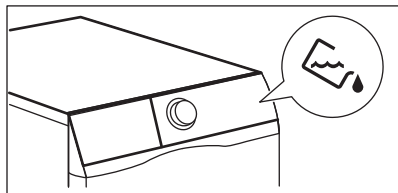

2.

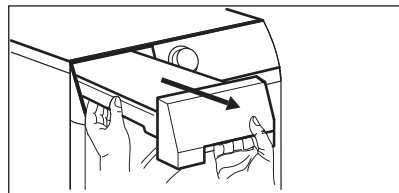

3.

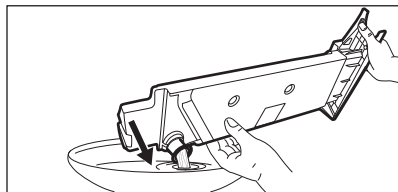

4.

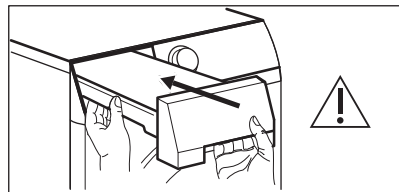

Veemahuti vett võib kasutada destilleeritud veena (nt aurutriikrauas). Enne vee kasutamist eemaldage mustuseosakesed filtriga.

11.3 Soojusvaheti puhastamine

1.

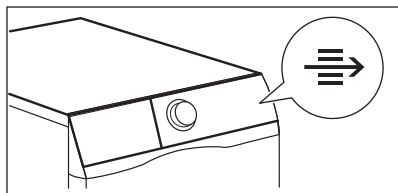

2.

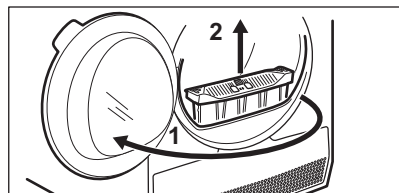

3.

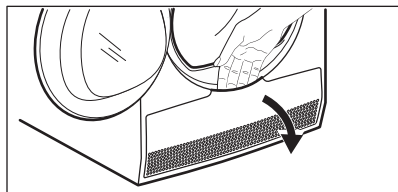

4.

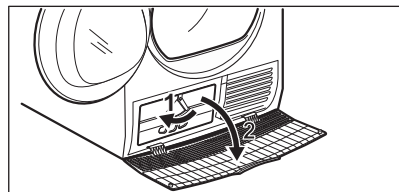

5.

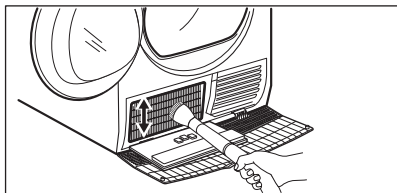

6.

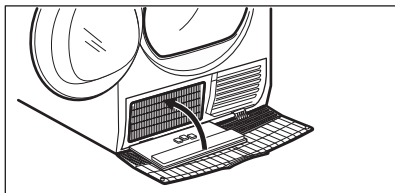

7.

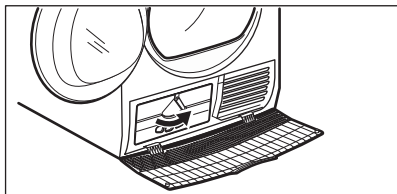

8.

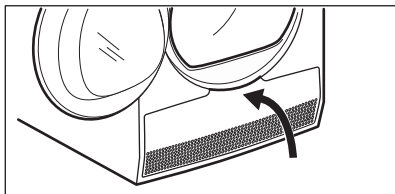

9.

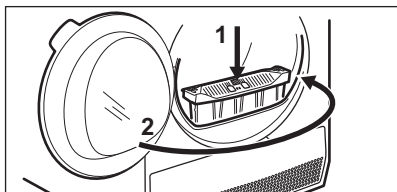
**ETTEVAATUST!**

Ärge puudutage metallpinda paljaste kätega. Vigastusoh! Kandke kaitsekindaid. Puhastage ettevaatlikult, et metallpinda mitte kahjustada.

11.4 Niiskusanduri puhastamine

**ETTEVAATUST!**

Niiskusanduri kahjustamise oht! Anduri puhastamiseks ei tohi kasutada abrasiivseid ega terasvillast vahendeid.

Parimate kuivatustulemuste saamiseks on seadmel metallist niiskusandur. See paikneb ukse siseküljel.

Aja jooksul anduri pind määrdub ning see võib halvendada kuivatustulemusi.

Soovitav on andurit puhastada vähemalt 3 kuni 4 korda või siis, kui märkate kuivatustulemuste kehvenemist.

Puhastamiseks võite kasutada nõudepesukäsna karedat poolt ja väikeses koguses äädikat või nõudepesuvahendit.

Anduri puhastamiseks:

1. Avage seadme uks.
2. Puhastage niiskusanduri pindu, pühkides selle metallpinda.

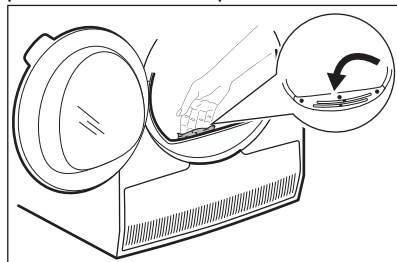

11.5 Trumli puhastamine



HOIATUS!

Enne puhastamist eemaldage seade vooluvõrgust.

Trumli sisepinna ja trumli ribide puhastamiseks kasutage tavalist neutraalset pesuvahendit. Kuivatage puhastatud pinnad pehme lapiga.



ETTEVAATUST!

Trumli puhastamiseks ei tohi kasutada abrasiivseid ega terasvillast vahendeid.

Puhastamiseks kasutage niisket lappi. Kuivatage puhastatud pinnad pehme lapiga.



ETTEVAATUST!

Ärge kasutage mööblipuhastusvahendeid ega pinda kriimustada võivaid puhastusvahendeid.

11.7 Õhuavade puhastamine

Õhuvahedest tolmu eemaldamiseks kasutage tolmuimejat.

11.6 Juhtpaneeli ja korpuse puhastamine

Juhtpaneeli ja korpuse puhastamiseks kasutage tavalist neutraalset pesuvahendit.

12. VEAOTSING



HOIATUS!

Vt ohutust käsitlevaid peatükke.

12.1 Veakoodid

Seade ei käivitu või peatub töötamise käigus.

Püüdke esmalt leida probleemile lahendus (vt tabelit). Kui probleem püsib, pöörduge hoolduskeskusse.



HOIATUS!

Eemaldage seade vooluvõrgust enne mistahes kontrollimise läbiviimist.

Suurema probleemi puhul kõlab helisignaal ning ekraanil kuvatakse veakood ja nupp  Start/Pause (Start/paus) võib pidevalt vilkuda:

Veakoodid	Võimalik põhjus	Kõrvaldamise abinõu
E5A	Seadme mootori ülekoormus. Pesukogus on liiga suur või pesu on trumlis kinni.	Programm ei jõudnud lõpule. Võtke pesu masinast välja, valige programmeerimine ja käivitage tsükkel uuesti.

Veakoodid	Võimalik põhjus	Kõrvaldamise abinõu
E97	Sisemine tõrge. Elektrooniliste osade ja seadme vahel puudub ühendus.	Programm ei lõppenud õigesti või seadme töö peatati liiga vara. Lülitage seade uuesti välja ja sisse. Kui veakood kuvatakse uuesti, pöörduge volitatud hoolduskeskusse.
EHO	Elektrivarustus on kõikuv.	Kui seadme näidikul kuvatakse EHO , siis oodake elektrivarustuse stabiliseerumist ja seejärel vajutage käivitusnuppu. Kui seade katkestab tsükli ilma nähtava põhjuseta, vajutage tsükli käivitusnuppu. Hoiatuse ilmumisel kontrollige toitejuhtme/toitepistikku korrasolekut või toitevõrku.

Kui ekraanil on teised veakoodid, lülitage seade välja ja seejärel uuesti sisse. Kui probleem ei kao, pöörduge volitatud hoolduskeskusse.

Kui tegemist on mõne muu trummelkuivati probleemiga, otsige võimalikke lahendusi alltoodud tabelist.

12.2 Tõrkeotsing

Probleem	Võimalik lahendus
Ei saa seadet aktiveerida.	Veenduge, et toitepistik on seinakontakti ühendatud.
	Kontrollige kaitsmeid kaitsekilbis (kodune elektrivõrk).
Trummel ei pöörle.	Vabastage tagumised trummlilukud käsitsi (vt jaotist <i>Enne esimest kasutamist</i>).
Programm ei käivitu.	Vajutage nuppu Start/Pause (Start/paus).
	Veenduge, et masina luuk on suletud.
Seadme uks ei sulgu.	Veenduge, et filter on õigesti paigaldatud.
	Veenduge, et pesu ei ole seadme ukse ja kummist tihendi vahele kinni jäänud.
Seade peatub töötamise ajal.	Veenduge, et veemahuti on tühi. Programmi käivitamiseks vajutage nuppu Start/Pause (Start/paus).
	Pesukogus on liiga väike, lisage pesu või kasutage programmi Time Drying (Aegkuivatus).

Probleem	Võimalik lahendus
Tsüklil kestab liiga kaua või kuivatustulemused pole rahuldavad. ¹⁾	Veenduge et pesu kogus on programmi kestusega kooskõlas.
	Veenduge, et filter on puhas.
	Pesu on liiga märg. Tsentrifuugige pesu masinas veel kord.
	Jälgige, et toatemperatuur oleks üle +5°C ja alla +35°C. Optimaalne toatemperatuur on vahemikus 18°C kuni 25°C.
	Valige Time Drying (Aegkuivatus) või Extra Dry (Eriti kuiv) programm. ²⁾
Näidikul kuvatakse — — —.	Kui soovite seada uut programmi, lülitage seade välja ja sisse.
	Veenduge, et tehtud valikud sobivad programmiga.

1) Maksimaalselt 6 tunni pärast peatub programm automaatselt.

2) Võib juhtuda, et suurte esemete (nt voodilinate) kuivatamisel jääb mõni koht niiskeks.

Kui kuivatustulemused ei ole rahuldavad

- Valitud programm oli vale.
- Filter on ummistunud.
- Soojusvaheti on ummistunud.
- Seadmes on liiga palju pesu.
- Trummel on must.
- Juhtivussensori vale seade (vt jaotist "Seaded - Pesu lõppniiskuse

reguleerimine", et leida sobivam seade).

- Öhuavad on ummistunud.
- Toatemperatuur on liiga kõrge (optimaalne toatemperatuur on 18°C kuni 25°C)

13. TEHNILISED ANDMED

Kõrgus x laius x sügavus	850 x 596 x 638 mm (max 662 mm)
Maksimum sügavus, kui seadme uks on avatud	1107 mm
Maksimum laius, kui seadme uks on avatud	958 mm
Reguleeritav kõrgus	850 mm (+ 15 mm – jalgade reguleerimine)
Trumli maht	118 l
Maksimum pesukogus	7 kg
Pinge	230 V

Sagedus	50 Hz
Müratase	66 dB
Koguvõimsus	800 W
Energiatõhususe klass	A++
Energiatarbimine puuvillase standardprogrammi ja täiskogusega. ¹⁾	1,71 kWh
Energiatarbimine puuvillase standardprogrammi ja osalise kogusega. ²⁾	0,97 kWh
Aastane energiatarve ³⁾	210,7 kWh
Energiatarve ooterežiimis ⁴⁾	0,50 W
Energiatarve Väljas-režiimis ⁴⁾	0,50 W
Kasutusviis	Kodumajapidamine
Lubatud ümbritsev temperatuur	+ 5°C kuni + 35°C
Kaitsetase tahkete osakeste ja niiskuse juurdepääsu eest on tagatud kaitsekattega, välja arvatud juhtudel, kus madalpin-geseadmel puudub kaitse niiskuse eest	IPX4
Gaasi nimetus	R290
Kaal	0,140 kg

¹⁾ Vastavalt standardile EN 61121. 7 kg puuvillast pesu tsentrifuugimiskiirusel 1000 p/min.

²⁾ Vastavalt standardile EN 61121. 3,5 kg puuvillast pesu tsentrifuugimiskiirusel 1000 p/min.

³⁾ Energiatarbimine kWh aastas, võttes aluseks 160 tavalist kuivatustsükli puuvillase pesu tavaprogrammi puhul täiskoomuse ja osalise koomuse juures ning vähese võimsustarveta režiimide energiatarbimise. Tegelik energiatarbimine tsükli kohta oleneb seadme kasutamisest (MÄÄRUS (EL) nr 392/2012).

⁴⁾ Vastavalt standardile EN 61121.

Tabelis toodud andmed vastavad ELi komisjoni määruse 392/2012 rakendusdirektiivile 2009/125/EÜ.

13.1 Tarbimisväärtused

Programm	Pöörlemiskiirus / jääkniiskus	Kuivatus-aeg ¹⁾	Energiatarve ²⁾
Cottons (Puuvillane) Eco 7 kg			
Cupboard (Kapikuiv)	1400 p/min / 50%	126 min.	1,40 kWh
	1000 p/min / 60%	162 min.	1,71 kWh
Cottons (Puuvillane) 7 kg			

Programm	Pöörlemiskiirus / jääniiskus	Kuivatus-aeg ¹⁾	Energia- tarve ²⁾
Iron Dry (Triikimis- kuiv)	1400 p/min / 50%	97 min.	1,03 kWh
	1000 p/min / 60%	123 min.	1,27 kWh
Cottons (Puu villane) Eco 3,5 kg			
Cupboard (Kapikuiv)	1400 p/min / 50%	79 min.	0,79 kWh
	1000 p/min / 60%	96 min.	0,97 kWh
Synthetics (Tehiskiud) 3,5 kg			
Cupboard (Kapikuiv)	1200 p/min / 40%	62 min.	0,59 kWh
	800 p/min / 50%	81 min.	0,79 kWh

1) Väiksemate pesukoguste puhul on tsükkel lühem ja seade kasutab vähem energiat.

2) Sobimatu ümbritsev temperatuur ja/või liiga vähe tsentrikuugitud pesu võib pikendada tsükli kestust ja suurendada energiatarbimist.

14. KIIRJUHEND

14.1 Igapäevane kasutamine

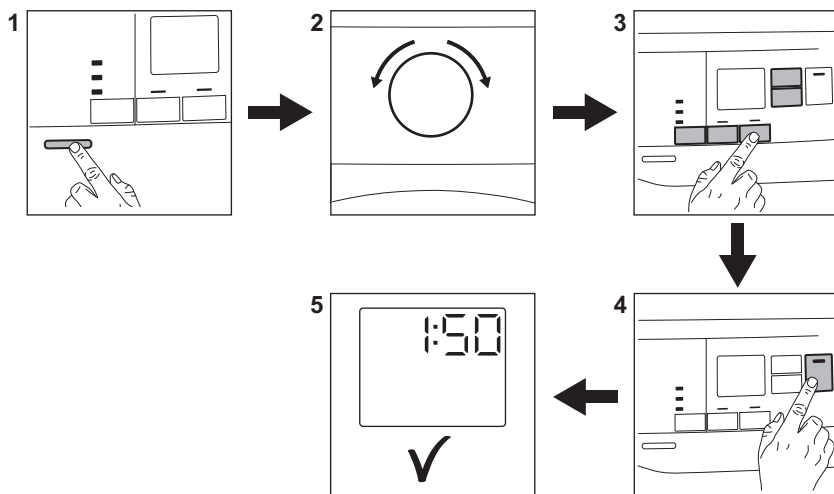

1. Seadme sisselülitamiseks vajutage nuppu Sisse/välja.
2. Programmi valimiseks kasutage programminuppu.
3. Koos programmiga võite valida ühe või rohkem erifunktsioone. Valiku

- aktiveerimiseks või deaktiveerimiseks puudutage vastavat nuppu.
4. Programmi käivitamiseks puudutage **Start/paus**-nuppu.
5. Seade hakkab tööle.

14.2 Filtri puhastamine

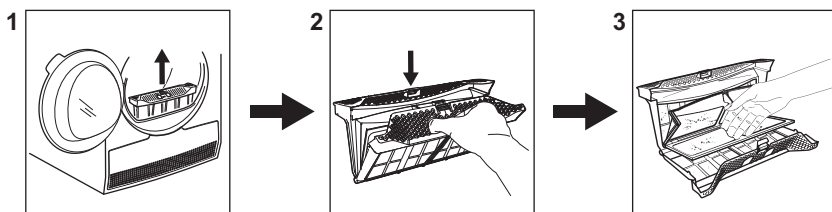

Pärast iga tsükli ilmub ekraanile filtri sümbol  ning teil tuleb filter puhastada.

14.3 Programmitabel

Programm	Kogus ¹⁾	Omadused / kanga tüüp ²⁾
 ³⁾ Cottons (Puuvil-lane) Eco	7 kg	Tsükkel "Kapikuival" tasemel puuvillaste esemete kuivatami-seks maksimaalse energiasääst-uga. /  
Cottons (Puuvillane)	7 kg	Tsükkel on mõeldud erineva suuruse / koepinnaga puuvillaste esemete kuivatamiseks. /  
Synthetics (Tehiskiud)	3,5 kg	Tehiskiud ja segakangad. /   
Delicate (Õrn materjal)	4 kg	Õrnad materjalid nagu viskoos, kunstiid, akrüül ja nende segud. /   
Bed Linen (Voodilina)	3 kg	Voodiriided (voodilina ja tekiko-tid, padjapüürid, voodikatted). /   
Duvet (Tekk)	3 kg	Tavalised või kaheinimesetekid ja padjad (sule- või tehiskiust täi-disega). /   
Refresh (Värskendus)	1 kg	Kapis seisnud esemete värskendamine.
Silk (Siid)	1 kg	Trummelkuivatis kuivatata viid. /   
Wool (Vill)	1 kg	Villased esemed. Pestavate villaste esemete õrn kuivatamine. Kui programm on lõppenud, võtke esemed masinast kohe välja.
Sportswear (Spordirii-ded)	2 kg	Spordiriided, õhukesed ja kerged materjalid, mikrofiiber, polüester. /   
Denim (Teksad)	4 kg	Erineva materjalipaksusega (nt kaeluse, kätiste ja õmbluskohta-de juurest) vabaajariided (nt teksad, dressipluusid jms). /   

Programm	Kogus ¹⁾	Omadused / kanga tüüp ²⁾
Mixed (Kiir-segapesu)	3 kg	Puuvillased ja tehiskiust esemed. Madala temperatuuriga programm. Sooja õhuga õrn programm. / ☺☺☺

1) Maksimumkaal kuiva pesu korral.

2) Kangatähise tähenduse kohta vt jaotist *VIHJEID JA NÄPUNÄITEID: Pesu ettevalmistamine*.

3)  Cottons (Puuvillane) Cupboard (Kapikuiv) ECO programm on "Puuvillase standard-programm" vastavalt komisjoni määrusele (EL) nr 392/2012. Sobib tavalise puuvillase märke pesu kuivatamiseks ning on kõige tõhusam energiasäästuprogramm märke puuvillase pesu kuivatamiseks.

15. TOOTE INFOLEHT VASTAVALT EL-I MÄÄRUSELE 1369/2017

Toote infoleht	
Kaubamärk	Electrolux
Mudel	EW7H457W PNC916099038
Nimitäitekogus kg	7
Ventileeriv või kondenseeriv trummelkuivati	Kondensaator
Energiatõhususe klass	A++
Energiatarbimine kWh aastas, võttes aluseks 160 tavalist kuivatustsüklit puuvillase pesu tavaprogrammi puhul täiskormuse ja osalise kormuse juures ning vähese võimsustarbiga seisundite energiatarbimise. Seadme tegelik energiatarbimine tsükli kohta oleneb selle kasutusviisist.	210,7
Automaatne trummelkuivati või mitteautomaatne trummelkuivati	Automaatne
Puuvillase pesu tavaprogrammi energiatarbimine täiskormuse juures kWh	1,71
Puuvillase pesu tavaprogrammi energiatarbimine osalise kormuse juures kWh	0,97
Elektritarbimine väljalülitatud seisundis W	0,50
Võimsustarve ooteseisundis W	0,50
Ooteseisundi kestus minutites	10

Puuvillase pesu tavaprogramm täis- ja osalise koormuse juures on tavaline kuivatustükk, mille kohta kehtib märgisel ja tootekirjelduses esitatud teave, et kõnealune programm sobib normaalse märke puuvillase pesu kuivatamiseks ning et see on puuvillase pesu jaoks energiatarbimise seisukohast kõige tõhusam	
Kaalutud programmi kestus minutites puuvillase pesu tavaprogrammi puhul täis- ja osalise koormuse juures	124
Programmi kestus minutites puuvillase pesu tavaprogrammi puhul täiskoormuse juures	162
Programmi kestus minutites puuvillase pesu tavaprogrammi puhul osalise koormuse juures	96
Kondenseerimistõhususe klass skaalal G-st (kõige ebatõhusam) A-ni (kõige tõhusam)	B
Keskmine kondenseerimistõhusus protsentides puuvillase pesu tavaprogrammi puhul täiskoormuse juures	81
Keskmine kondenseerimistõhusus protsentides puuvillase pesu tavaprogrammi puhul osalise koormuse juures	81
Kaalutud kondenseerimistõhusus puuvillase pesu tavaprogrammi puhul täis- ja osalise koormuse juures	81
Helivõimsuse tase detsibellides (dB)	66
Sisseehitatud seade J/E	Ei

Tabelis toodud andmed vastavad ELi komisjoni määruse 392/2012 rakendusdirektiivi 2009/125/EÜ.

16. JÄÄTMEKÄITLUS

Sümboliga  tähistatud materjalid võib ringlusse suunata. Selleks viige pakendid vastavatesse konteineritesse. Aidake hoida keskkonda ja inimeste tervist ja suunake elektri- ja elektroonilised jäätmed ringlusse. Ärge visake

sümboliga  tähistatud seadmeid muude majapidamisjäätmete hulka. Viige seade kohaliku ringluspunkti või pöörduge abi saamiseks kohaliku omavalitsusse.

TARTALOM

1. BIZTONSÁGI INFORMÁCIÓK.....	29
2. BIZTONSÁGI UTASÍTÁSOK.....	32
3. TERMÉKLEÍRÁS.....	34
4. KEZELŐPANEL.....	35
5. PROGRAMTÁBLÁZAT.....	36
6. KIEGÉSZÍTŐ FUNKCIÓK.....	37
7. BEÁLLÍTÁSOK.....	39
8. AZ ELSŐ HASZNÁLAT ELŐTT.....	40
9. NAPI HASZNÁLAT.....	42
10. HASZNOS TANÁCSOK ÉS JAVASLATOK.....	43
11. ÁPOLÁS ÉS TISZTÍTÁS.....	44
12. HIBAEZHÁRÍTÁS.....	47
13. MŰSZAKI ADATOK.....	50
14. A HASZNÁLAT LÉPÉSEI RÖVIDEN.....	52
15. TERMÉKISMERTETŐ AZ EU 2017/1369 SZ. RENDELETE SZERINT.....	54

GONDOLUNK ÖNRE

Köszönjük, hogy Electrolux készüléket választott. Egy olyan terméket választott, amely magában hordozza évtizedek szakmai tapasztalatát és innovációját. Zsenialitását és stílusos megjelenését az Ön igényei ihlették. Valahányszor csak használja, biztos lehet abban, hogy a benne foglalt tudás a siker garanciája. Üdvözöljük az Electrolux honlapján

Látogasson el weboldalunkra az alábbiakért:



Használattal kapcsolatos tanácsok, prospektusok, hibaelhárítási, szerviz- és javítási információk kérése:

www.electrolux.com/support



Regisztrálja termékét a még kiválóbb szolgáltatásokért:

www.registerelectrolux.com



Tartozékok, segédanyagok és eredeti alkatrészek vásárlása a készülékhez:

www.electrolux.com/shop

ÜGYFÉLSZOLGÁLAT ÉS SZERVIZ

Mindig eredeti cserealkatrészeket használjon.

Amikor felveszi a kapcsolatot a hivatalos szervizközponttal, gondoskodjon arról, hogy a következő adatok kéznél legyenek: Típus, PNC (termékszám), sorozatszám.

Az információk az adattáblán találhatóak.

 **Figyelem / Vigyázat – Biztonsági információk**

 **Általános információk és tanácsok**

 **Környezetvédelmi információk**

A változtatások jogát fenntartjuk.

1. BIZTONSÁGI INFORMÁCIÓK

A készülék üzembe helyezése és használata előtt gondosan olvassa el a mellékelt útmutatót. A gyártó nem vállal felelősséget a helytelen beszerelés vagy használat miatt keletkezett sérülésekért és károkért. Tartsa biztonságos és elérhető helyen az útmutatót, hogy szükség esetén mindig a rendelkezésére álljon.



- Olvassa el a mellékelt utasításokat.



Figyelem: Tűzveszély! / Gyúlékony anyagok.
A készülékben gyúlékony, azonban igen környezetbarát gáz, propán (R290) található. Tartsa távol a láng- vagy hőforrásokat a terméktől. Ügyeljen arra, hogy ne sértse meg a hűtőkör propánt tartalmazó alkatrészeit.

1.1 Gyermek és fogyatékkal élő személyek biztonsága



FIGYELMEZTETÉS!

Fulladás, sérülés vagy tartós rokkantság kockázata.

- Ezt a készüléket 8 év feletti gyermekek, csökkent fizikai, érzékelési vagy szellemi képességekkel rendelkező felnőttek, illetve megfelelő tudással vagy gyakorlattal nem rendelkező személyek csak felügyelet mellett, vagy abban az esetben használhatják, ha megfelelő oktatást kaptak a készülék biztonságos használatára, és megértik az esetleges veszélyeket.
- A 3 és 8 év közötti gyermekek, illetve a súlyos, komplex fogyatékkal élő személyek állandó felügyelet nélkül nem tartózkodhatnak a készülék közelében.
- 3 évesnél fiatalabb gyermekek kizárólag folyamatos felügyelet mellett tartózkodhatnak a készülék közelében.

- Ne engedje, hogy gyermekek játsszanak a készülékkel.
- Minden csomagolóanyagot tartson távol a gyermekektől, és megfelelően ártalmatlanítsa.
- A mosószereket tartsa távol a gyermekektől.
- A gyermekeket és a háziállatokat tartsa távol a készüléktől, amikor az ajtaja nyitva van.
- Ha rendelkezik gyermekbiztonsági zárral a készülék, akkor azt be kell kapcsolni.
- Gyermekek felügyelet nélkül nem végezhetnek tisztítási vagy karbantartási tevékenységet a készüléken.

1.2 Általános biztonság

- Ne változtassa meg a készülék műszaki jellemzőit.
- Amennyiben a szárítógépet egy mosógép tetején szeretné elhelyezni, használja az összeépítő készletet. Az összeépítő készlet hivatalos márkakereskedőnél szerezhető be, és kizárólag a tartozékhoz mellékelt útmutatóban felsorolt készülékekhez használható. Üzembe helyezés és használat előtt olvassa el figyelmesen (lásd az üzembe helyezési útmutatót).
- A készülék elhelyezhető szabadon álló módon vagy a konyhai munkapult alá, ha van elegendő hely (lásd az üzembe helyezési útmutatót).
- A készüléket ne helyezze üzembe zárható ajtó, tolóajtó vagy olyan ajtó mögött, amelynél a készülékkel ellentétes oldalon található a zsanér, és emiatt a készülék ajtaja nem nyitható ki teljesen.
- Ügyeljen arra, hogy a készülék alsó részén levő szellőzőnyílást a készülék alatti szőnyeg, lábtörlő vagy egyéb padlóburkoló tárgy ne zárja el.
- **VIGYÁZAT:** A készüléket tilos külső kapcsolóeszközzel, például időzítővel ellátni, vagy olyan áramkörre kötni, amelyet rendszeresen be- és kikapcsolnak.

- Csak a telepítés befejezése után csatlakoztassa a hálózati csatlakozódugót a hálózati csatlakozóaljzatba. Ügyeljen arra, hogy a hálózati dugasz az üzembe helyezés után hozzáférhető legyen.
- Gondoskodjon a készüléknek helyt adó helyiség jó szellőzéséről, hogy elkerülje a gázt vagy más tüzelőanyagokat elégető készülékekből (beleértve a nyílt tüzet is) származó füstgázok nem kívánt visszaáramlását.
- **FIGYELMEZTETÉS:** Ne telepítse a készüléket légcserével nem rendelkező helyre.
A készülékben gyúlékony, azonban igen környezetbarát gáz, propán (R290) található. Tartsa távol a láng- vagy hőforrásokat a terméktől. Ügyeljen arra, hogy ne sértse meg a hűtőkör propánt tartalmazó alkatrészeit.
- **FIGYELMEZTETÉS:** A készülékházon vagy a beépített szerkezeten lévő szellőzőnyílásokat tartsa akadálymentesen.
- **FIGYELMEZTETÉS:** Ügyeljen arra, hogy ne sérüljön meg a hűtőkör.
- Ha a hálózati kábel megsérül, azt a gyártónak vagy a márkaszerviznek vagy más hasonlóan képzett személynek kell kicserélnie, nehogy elektromos veszélyhelyzet álljon elő.
- Soha ne lépje túl a megengedett legnagyobb töltetet, mely 7 kg tömegű lehet (lásd a „Programtáblázat” című fejezetet).
- Nem szabad olyan ruhadarabot szárítani, mely ipari vegyszerrel szennyeződött.
- Törölje le a készülék körül felhalmozódott szöszöket és csomagolási törmeléket.
- Ne használja a készüléket szűrő nélkül. Minden használat előtt vagy után tisztítsa meg szöszszűrőt.
- Ne szárítson mosatlan ruhadarabokat a szárítógépben.

- Az olyan anyagokkal szennyezett ruhadarabokat, mint étolaj, aceton, alkohol, benzin, kerozin, felteltávolítók, terpentín, viasz és viaszeltávolítók, meleg vízben ki kell mosni extra mennyiségű mosószer használatával, mielőtt szárítógépben szárítaná.
- Olyan darabokat, mint habszivacs, (latexhab) zuhany sapkák, vízálló textíliák, gumírozott ruhadarabok vagy habszivacs darabokkal kitömött párnák, tilos a szárítógépben szárítani.
- A textilöblítőket vagy hasonló készítményeket az azokhoz mellékelt gyártói utasításoknak megfelelően kell használni.
- Távolítsa el a ruhadarabokból az összes olyan tárgyat, mely gyújtószikra forrása lehet, pl. öngyújtó vagy gyufa.
- **FIGYELMEZTETÉS:** Soha ne állítsa le a szárítógépet a szárítási ciklus befejeződése előtt, hacsak nem tudja az összes darabot gyorsan kiszedni és kitergetni, hogy a hő eltávozzon.
- Bármilyen karbantartás előtt kapcsolja ki a készüléket, és húzza ki a hálózati csatlakozódugót a csatlakozóaljzatból.

2. BIZTONSÁGI UTASÍTÁSOK

2.1 Üzembe helyezés



Figyelem: Tűzveszély! /
Gyúlékony anyagok.

- Távolítsa el az összes csomagolóanyagot.
 - Ne helyezzen üzembe, és ne is használjon sérült készüléket.
 - Tartsa be a készülékhez mellékelt üzembe helyezési útmutatóban foglaltakat.
 - Ne telepítse a készüléket légcserével nem rendelkező helyre.
- A készülékben gyúlékony, azonban igen környezetbarát gáz, propán (R290) található. Tartsa távol a láng- vagy hőforrásokat a terméktől. Ügyeljen arra, hogy ne sértse meg a

hűtőkör propánt tartalmazó alkatrészeit.

- A készülék nehéz, ezért legyen körültekintő a mozgatásakor. Mindig használjon munkavédelmi kesztyűt és zárt lábbelit.
- Ne helyezze üzembe a készüléket olyan helyen, ahol a hőmérséklet 5 °C alá csökkenhet vagy 35 °C fölé emelkedhet.
- A készülék üzemeltetésének helyén a padló vízszintes, sík, stabil, hőálló és tiszta legyen.
- Gondoskodjon arról, hogy keringeni tudjon a levegő a készülék és a padló között.
- Mozgatáskor mindig tartsa a készüléket függőleges helyzetben.
- A készülék hátoldalát a falhoz kell állítani.

- A készülék végleges elhelyezési pozíciójában ellenőrizze a felület megfelelő vízszintességét vízmértékkel. Ha a felület nem teljesen vízszintes, a lábak emelésével vagy süllyesztésével biztosítsa a vízszintes helyzetet.
- Ne szárítson olyan töltött vagy bélelt darabokat, melyek külső huzatanyaga megsérült (elszakadt vagy kirojtosodott).
- Ha a szennyes ruhaneműket feltöltésváltóval mosta ki, még egyszer le kell futtatnia egy öblítőprogramot, mielőtt elindítja a szárítási ciklust.

2.2 Elektromos csatlakoztatás



FIGYELMEZTETÉS!

Tűz- és áramütésveszély.

- Csak az üzembe helyezés befejezése után csatlakoztassa a hálózati csatlakozódugót a hálózati csatlakozóaljzatba. Ügyeljen arra, hogy a hálózati dugasz üzembe helyezés után is könnyen elérhető legyen.
- A készüléket kötelező földelni.
- Ellenőrizze, hogy az adattáblán szereplő adatok megfelelnek-e a helyi elektromos hálózat paramétereinek.
- Mindig megfelelően felszerelt, áramütés ellen védett aljzatot használjon.
- Ne használjon hálózati elosztókat és hosszabbító kábeleket.
- A készülék csatlakozásának bontására, soha ne a hálózati kábelnél fogva húzza ki a csatlakozódugót. A kábelt mindig a csatlakozódugónál fogva húzza ki.
- Nedves kézzel ne érintse meg a hálózati kábelt és a csatlakozódugót.

2.3 Használat



FIGYELMEZTETÉS!

Személyi sérülés, áramütés, tűz, égési sérülés vagy a készülék károsodásának veszélye áll fenn.



Figyelem: Tűzveszély! /

Gyúlékony anyagok. A készülékben gyúlékony, azonban igen környezetbarát gáz, propán (R290) található. Tartsa távol a láng- vagy hőforrásokat a terméktől. Ügyeljen arra, hogy ne sértse meg a hűtőkör propánt tartalmazó alkatrészeit.

- Ez a készülék kizárólag háztartási (belső) célokra használható.



FIGYELMEZTETÉS!

Személyi sérülés vagy a készülék károsodásának veszélye áll fenn.



Figyelem: Tűzveszély! / Gyúlékony anyagok. A készülékben gyúlékony, azonban igen környezetbarát gáz, propán (R290) található. Tartsa távol a láng- vagy hőforrásokat a terméktől. Ügyeljen arra, hogy ne sértse meg a hűtőkör propánt tartalmazó alkatrészeit.

- A készülék tisztításához ne használjon vízsugarat vagy gózt.
- A készüléket puha, nedves ruhával tisztítsa. Csak semleges tisztítószert használjon. Ne használjon súrolószert, súrolószivacsot, oldószert vagy fém tárgyat.
- A hűtőrendszer épségének megóvása érdekében a tisztítást körültekintően hajtsa végre.

2.5 Kompresszor



FIGYELMEZTETÉS!

A készülék károsodásának veszélye áll fenn.

- A szárítógépben lévő kompresszor és rendszere különleges közeggel van feltöltve, amely nem tartalmaz fluor-klór szénhidrogéneket. Ennek a rendszernek szorosnak kell maradnia. A rendszer károsodása szivárgást okozhat.

2.6 Szolgáltatások

- A készülék javítását bízva a márkaszervizre.
- Mindig eredeti cserealkatrészt használjon.
- A termékben található izzó(k)ra és a külön kapható pótizzókra vonatkozó tudnivalók: Ezek az izzók arra készültek, hogy megfeleljenek a háztartási készülékekben fennálló szélsőséges fizikai feltételeknek, mint például hőmérséklet, rezgés, magas páratartalom, illetve arra használatosak, hogy jelezzék a készülék működési állapotát. Nem alkalmasak egyéb felhasználásra, valamint helyiségek megvilágítására.

2.7 Ártalmatlanítás



FIGYELMEZTETÉS!
Sérülés- vagy
fulladásveszély.



Figyelem: Tűzveszély! / Anyagi kár és a készülék sérülésének veszélye áll fenn.

- Bontsa a készülék elektromos- és vízhálózati csatlakozását.
- A készülék közelében vágja át a hálózati kábelt, és tegye a hulladékba.
- A készülék gyúlékony gázt (R290) tartalmaz. A készülék megfelelő ártalmatlanítására vonatkozó tájékoztatásért lépjen kapcsolatba a helyi hatóságokkal.
- Szerelje le az ajtókilincset, hogy megakadályozza gyermekek és kedvenc állatok készülékdobban rekedését.
- A készüléket az elektromos és elektronikus berendezésekre (WEEE) vonatkozó helyi rendeleteknek megfelelően tegye a hulladékba.

3. TERMÉKLEÍRÁS

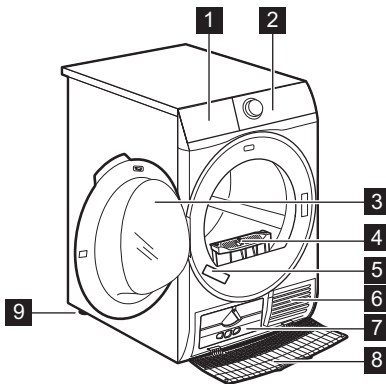

- 1 Ürítse ki a tartályt
- 2 Kezelőpanel
- 3 Készülék ajtaja
- 4 Szűrő
- 5 Adattábla
- 6 Levegőnyílások
- 7 Hőcserélő fedele
- 8 Hőcserélő burkolata
- 9 Állítható lábak

- i** A ruhanemű betöltésének, illetve a telepítés elvégzésének megkönnyítésére az ajtó nyitási iránya megfordítható (lásd külön tájékoztatóban).

4. KEZELŐPANEL

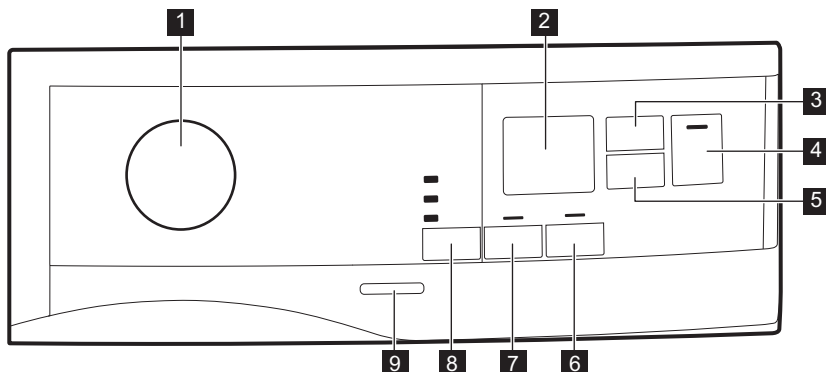







- 1** Programgomb és ● TÖRLÉS kapcsoló
- 2** Kijelző
- 3** Time Dry (Idővezérelt szárítás) érintőgomb
- 4** Start/Pause (Indítás / Szünet) érintőgomb
- 5** Delay Start (Késleltetés) érintőgomb
- 6** Extra Anticrease (Gyűrődésmentesítés) érintőgomb
- 7** Reverse Plus (Plusz irányváltás) érintőgomb

- 8** Dryness Level (Szárzság) érintőgomb
- 9** Be/Ki gomb







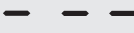
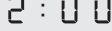
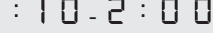
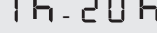













i Érintse meg ujjával a kiegészítő funkció nevét vagy szimbólumát viselő érintőgombokat. Ne viseljen a kezelőpanel megérintésekor kesztyűt. Fontos, hogy a kezelőpanel mindig tiszta és száraz legyen.

4.1 Kijelző



Szimbólum a kijelzőn	Szimbólum leírása
	idővezérelt szárítás be
	késleltetett indítás kiegészítő funkció be
	visszajelző: <i>ellenőrizze a hőcserélőt</i>
	visszajelző: <i>tisztítsa meg a szűrőt</i>
	visszajelző: <i>eressze le a víztartályt</i>
	gyerekzár be
	helytelen választás, vagy a programválasztó gomb ● „Törlés” helyzetben áll
	program időtartama
	idővezérelt szárítás időtartama
	késleltetett indítás időtartama

5. PROGRAMTÁBLÁZAT

Program	Töltet ¹⁾	Tulajdonságok / Anyagfajta típusa ²⁾
 ³⁾ Cottons (Pamut) Eco	7 kg	Ciklus pamut ruhanemű „szek-rényiszáraz” szintre szárításához, maximális energiatakarékosság mellett. /  
Cottons (Pamut)	7 kg	Ciklus a különböző méretű / különböző szövésű pamut ruhaneműk együtt történő szárításához. /  
Synthetics (Műszál)	3,5 kg	Műszálás és kevertszálás szövetek. /   
Delicate (Kímélő)	4 kg	Kényes szövetek, pl. viszkóz, műselyem, akril és ezek keverékei. /   
Bed Linen (Ágynemű)	3 kg	Ágynemű, például szimpla és dupla lepedő, párnahuzat, paplanhuzat. /   
Duvet (Takaró)	3 kg	Keskeny vagy széles paplanok, illetve párnák (toll, pehely vagy szintetikus töltésű). /   
Refresh (Frissítés)	1 kg	Textíliák felfrissítése, amelyek tárolva voltak.
Silk (Selyem)	1 kg	Szárítógépben történő szárításra alkalmas selyem. /   

Program	Töltet ¹⁾	Tulajdonságok / Anyagfajta típusa ²⁾
Wool (Gyapjú)	1 kg	Gyapjú anyagok. Mosható gyapjú anyagok kíméletes szárítása. A darabokat a program vége után haladéktalanul vegye ki a gépből.
Sportswear (Sportruházat)	2 kg	Sportruházat, vékony és könnyű anyagok, mikroszálak, poliészter. / ☺☺☺
Denim (Farmer)	4 kg	Különböző (pl. a nyakrésznél, a mandzsettánál vagy a varrásoknál eltérő) anyagvastagságú szabadidőruhák, például farmer-nadrágok, melegítőkelsők. / ☺☺☺
Mixed (Gyors mix)	3 kg	Pamut és műszálak szövetek. Alacsony hőmérsékletű program. Kímélő program meleg levegővel. / ☺☺☺

1) A maximális súly száraz tételekre értendő.

2) A ruhanemű címkéjének jelöléseivel kapcsolatban olvassa el a következő fejezetet: *TANÁCSOK ÉS TIPPEK: A ruhanemű előkészítése.*

3) A  Cottons (Pamut) Cupboard (Szekrényszárász) ECO „szabványos pamutprogram” az EU 392/2012 számú bizottsági rendelkezésének megfelelően. A nedves, normál pamut ruhanemű szárítására alkalmas, és erre a célra az energiafelhasználás szempontjából a leghatékonyabb program.

6. KIEGÉSZÍTŐ FUNKCIÓK

6.1 ☀ Dryness Level (Szárzóság)

Ez a funkció segít a ruhanemű szárzóságának növelésében. A készülék 3 kiegészítő funkcióval rendelkezik:

- ☀ Extra Dry (Extra száraz)
- ☀ Cupboard (Szekrényszárász)
- ☀ Iron Dry (Vasalószárász)

6.2 ↻ Reverse Plus (Plusz irányváltás)

Növeli a dob irányváltási gyakoriságát, hogy csökkentse a ruhaneműk összecsavródását és összegabalyodását. Továbbá, hogy egységesebb legyen a ruhadarabok száradása, és csökkenjen a gyűrődésük. Alkalmazása nagyméretű vagy hosszú daraboknál javasolt (pl. ingek, nadrágok, hosszú, egyrészes ruhák).

6.3 ⏸ Extra Antcrease (Gyűrődésmentesítés)

A szárítási ciklus végén működésbe lépő gyűrődésgátló fázist meghosszabbítja 60 perccel. Ez a funkció csökkenti a gyűrődéseket. A szárított ruha a gyűrődésgátló fázis alatt kivethető.

6.4 ⌚ Time Dry (Idővezérelt szárítás)

Lehetősége van beállítani a program időtartamát minimum 10 perc és maximum 2 óra között. A szükséges időtartam a készülékben levő ruha mennyiségétől függ.



Javasoljuk, hogy kis mennyiségű ruha vagy csak egyetlen darab esetén rövid időtartamot állítson be.









JAVASOLT IDŐVEZÉRELT SZÁRÍTÁS	
10 - 20 perc	csak hideg levegő alkalmazása (fűtés nélkül).
20 - 40 perc	további szárítás a ruhane-mű szárazságának növeléséhez, a korábbi szárítási ciklust követően.

JAVASOLT IDŐVEZÉRELT SZÁRÍTÁS	
> 40 perc	kis mennyiségű (legfeljebb 4 kg), jól ki-centrifugált (> 1200 ford./perc) ruhatöltet teljes szárítása.

6.5 Time Dry (Idővezérelt szárítás) a Wool (Gyapjú) program esetén

A kiegészítő funkció Wool (Gyapjú) programra vonatkozik, és a végső szárazsági fokozat beállítására szolgál.

6.6 Kiegészítő funkciók táblázata

Programok ¹⁾	 Dryness Level (Szárazság)			 Reverse Plus (Plusz irányváltás)	 Extra Anticrease (Gyűrődésmentesítés)	 Time Dry (Idővezérelt szárítás)
						
 Cottons (Pamut) Eco		■			■	
Cottons (Pamut)	■	■	■	■	■	■
Synthetics (Műszál)	■	■	■	■	■	■
Delicate (Kímélő)		■			■	
Bed Linen (Ágyne-mű)		■			■	
Duvet (Takaró)		■				
Refresh (Frissítés)					■	
Silk (Selyem)		■			■	
Wool (Gyapjú)		■				■ 2)
Sportswear (Sportru-házat)		■			■	
Denim (Farmer)	■	■		■	■	

Programok ¹⁾	Dryness Level (Szárzság)	Reverse Plus (Plusz irányváltás)	Extra Anticrease (Gyűrődésmentesítés)	Time Dry (Idővezérelt szárítás)
Mixed (Gyors mix)	■		■	■

1) A programmal együtt beállíthat 1 vagy több opciót. A be- és kikapcsolásukhoz nyomja meg a hozzájuk tartozó érintőgombot.

2) Lásd a KIEGÉSZÍTŐ FUNKCIÓK című fejezetet: Idővezérelt szárítás gyapjú programnál

7. BEÁLLÍTÁSOK

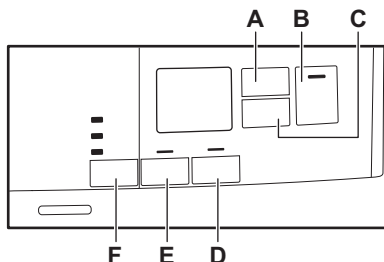

- A. Time Dry (Idővezérelt szárítás) érintőgomb
- B. Start/Pause (Indítás / Szünet) érintőgomb
- C. Delay Start (Késleltetés) érintőgomb
- D. Extra Anticrease (Gyűrődésmentesítés) érintőgomb
- E. Reverse Plus (Plusz irányváltás) érintőgomb
- F. Dryness Level (Szárzság) érintőgomb

7.1 Gyerekzár funkció

Ez a kiegészítő funkció megakadályozza a gyermekeket abban, hogy játsszanak a készülékkel, amikor egy program működik. Az érintőgombok zárolódnak.

Csak a be/ki gomb nincs lezárva.

A gyerekzár kiegészítő funkció aktiválása:

1. A készülék bekapcsolásához nyomja meg a be/ki gombot.

2. Tartsa nyomva néhány másodpercig a **D** érintőgombot.

A gyerekzár visszajelző megjelenik.



A gyerekzár kiegészítő funkció a program működése alatt is kikapcsolható. Tartsa nyomva ugyanezt az érintőgombot, amíg a gyerekzár visszajelző el nem alszik. A készülék bekapcsolását követő 8 másodpercben a Gyerekzár funkció nem áll rendelkezésre.

7.2 A ruhanemű maradék nedvességi fokának beállítása





Mindig, amikor „A ruhanemű maradék nedvességi fokának beállítása” üzemmódba lép, a ruhanemű korábban beállított maradék nedvességi foka a következő értékre módosul (pl. a korábban beállított $-2-$ érték $-1-$ értékre változik).

Az alapértelmezett fennmaradó nedvességi fok módosítása:

1. A készülék bekapcsolásához nyomja meg a be/ki gombot.
2. Fordítsa a programgombot a kívánt programnak megfelelő állásba.
3. Várjon körülbelül 8 másodpercet.

4. Egyidejűleg nyomja meg és tartsa megnyomva a **(F)** és **(E)** gombot.

Az alábbi visszajelzők egyike világitani kezd:

- -  - a maximális szárazság
- -  - a szárazabb ruhanemű
- -  - a normál szárazságú ruhanemű

5. Annyiszor nyomja meg és tartsa nyomva a gombokat **(F)** és **(E)**, amíg világitani nem kezd a megfelelő szint visszajelzője.



Amennyiben a ruhanemű fennmaradó nedvességi fokának beállításakor a kijelző visszatér a normál üzemmódba (a program 2. lépésben kiválasztott ideje jelenik meg), ismét tartsa megnyomva a **(F)** és **(E)** gombokat „A ruhanemű maradék nedvességi fokának beállítása” üzemmódba lépéshez (a korábban beállított maradék nedvességi fok a következő értékre módosul).

6. 5 másodperc elteltével a kijelző visszatér a normál üzemmódba.

7.3 Víztartály visszajelző

Alapértelmezés szerint a víztartály-visszajelző világit. Akkor világit, amikor a

8. AZ ELSŐ HASZNÁLAT ELŐTT



A dob hátsó rögzítőinek eltávolítását a szárítógép automatikusan elvégzi az első bekapcsoláskor. Ekkor némi zaj hallható.

program befejeződött, vagy ha a víztartály ürítése válik szükségessé.



Ha vízvezető készlet van felszerelve (külön rendelhető tartozék), a készülék automatikusan leereszti a vizet a víztartályból. Ebben az esetben azt javasoljuk, hogy kapcsolja ki a víztartály-visszajelzőt.

A víztartály-visszajelző kikapcsolása:

1. A készülék bekapcsolásához nyomja meg a be/ki gombot.
2. Várjon körülbelül 8 másodpercet.
3. Egyidejűleg nyomja meg és tartsa megnyomva a **(E)** és **(D)** érintőgombot.

A kijelző az alábbi két konfiguráció egyikét jeleníti meg:

- A kijelzőn „Ki” jelenik meg. 5 másodperc elteltével a kijelző visszatér a normál üzemmódba.
- A kijelzőn „Be” jelenik meg. 5 másodperc elteltével a kijelző visszatér a normál üzemmódba.

7.4 Hangjelzés be/ki

A hangjelzések ki/bekapcsolására egyidejűleg 2 másodpercre nyomja meg a **(A)** és a **(C)** érintőgombot.



Nyomatékosan javasoljuk, hogy az első alkalommal töltet nélkül indítsa el bármelyik programot néhány másodpercre annak ellenőrzéséhez, hogy a hátsó dobrögzítők eltávolítása megfelelően megtörtént-e.

A hátsó dobrögzítők kioldása:

1. Kapcsolja be a készüléket.
2. Állítsa be bármelyik programot.

3. Nyomja meg a Start/Szünet gombot. A dob forogni kezd. A hátsó dobörgzítőket automatikusan kioldanak.

- i** Ha a dob továbbra sem forog, kérjük, hogy kézzel oldja ki a dobörgzítőket (ehhez használja a mellékelt kulcsot).

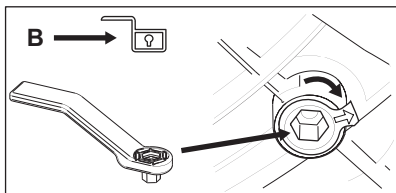
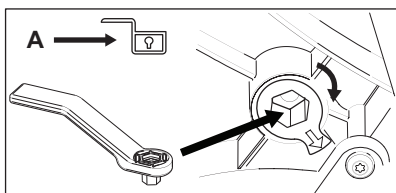
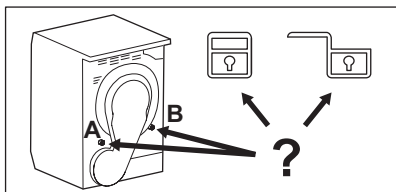

Ruhadarabok első alkalommal történő szárítása előtt:

- Tisztítsa meg a szárítógép dobját egy nedves ruhával.
- Nedves ruhaneművel indítson el egy 1 óra hosszúságú programot.

- i** A szárítási ciklus elején (3-5 percig) a készülék kissé hangosabb lehet. Ez a kompresszor beindulása miatt lép fel. Normális jelenség kompresszorral működő berendezéseknél, például hűtőgépeknél és fagyasztóknál.

8.1 Szokatlan szag

A készülék túlzottan meg van pakolva.

A ruhadarabok kivétele után szokatlan szag észlelhető. Ez normális jelenség teljesen új termékeknél.

A készülék számos különböző típusú anyagból készül, melyek együttesen szokatlan szagot hozhatnak létre.

A használat során, néhány szárítási ciklus után a szokatlan szag fokozatosan megszűnik.

8.2 Zajok

- i** A szárítási ciklus alatt különböző időpontokban különböző zajok hallhatók. Ezek teljesen szabályos, normál üzemi hangok.

Működő kompresszor.

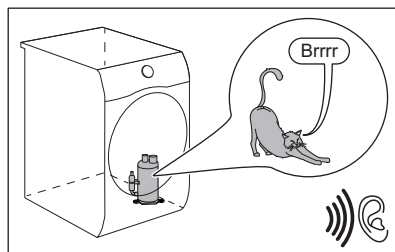

Forgó dob.

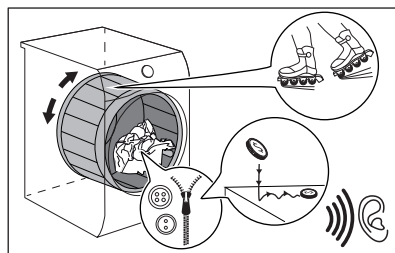

Működő ventilátorok.

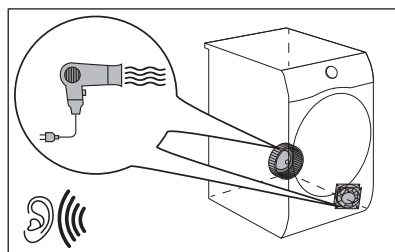

Működő szivattyú, mely a kondenzvizet a tartályba juttatja.

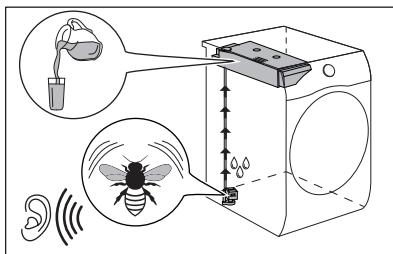

9. NAPI HASZNÁLAT

9.1 Egy program késleltetés nélküli indítása

1. Készítse elő a ruhaneműt, és töltsa a készülékbe.

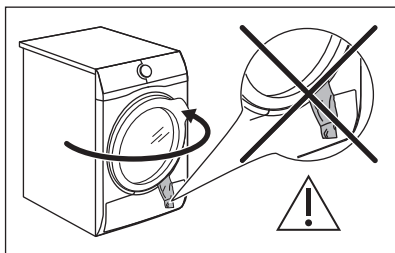

VIGYÁZAT!

Az ajtó becsukásakor ügyeljen arra, hogy ne csípje be a ruhát a betöltőajtó és a gumi tömítés közé.

2. A készülék bekapcsolásához nyomja meg a be/ki gombot.
3. Állítsa be a töltet típusának megfelelő programot és kiegészítő funkciókat. A kijelző a program időtartamát mutatja.



A valós szárítási időtartam függ a töltet típusától (mennyiségétől és összetételétől), a szobahőmérséklettől és a ruhanemű centrifugálás utáni páratartalmától.

4. Nyomja meg a Start/Pause (Indítás / Szünet) érintőgombot. A program elindul.

9.2 Egy program késleltetett indítással való indítása

1. Állítsa be a töltet típusának megfelelő programot és kiegészítő funkciókat.
2. Nyomja meg annyiszor a Késleltetett indítás gombot, amíg a kijelzőn a beállítandó késleltetési idő meg nem jelenik.



A program indítása 1 óra és 20 óra között késleltethető.

3. Nyomja meg a Start/Pause (Indítás / Szünet) érintőgombot.

A kijelzőn megjelenik a késleltetett indítás visszaszámlálása.

Amikor a visszaszámlálás befejeződött, automatikusan megkezdődik a program végrehajtása.

9.3 Egy program módosítása

1. A készülék kikapcsolásához nyomja meg a be/ki gombot.
2. A készülék bekapcsolásához nyomja meg a be/ki gombot.
3. Állítsa be a programot.



Másképpen:

1. Forgassa a programválasztó gombot ● „Törlés” állásba.
2. Várjon 1 másodpercet. A kijelzőn — — — jelenik meg.
3. Állítsa be a programot.

9.4 Miután a program véget ért

Amikor a program befejeződött:

- Szaggatott hangjelzés hallható.
- A kijelzőn □ : □ □ látható





- Megjelenik a  Filter (Szűrő) és  Tank (Tartály) visszajelző.
- Világít a Start/Pause (Indítás / Szünet) visszajelző.

A készülék a gyűrődésmentesítő szakasszal folytatja a működést kb. 30 percen vagy hosszabb időn keresztül, ha a Extra Anticrease (Gyűrődésmentesítés) kiegészítő funkció be volt állítva (lásd a *Kiegészítő funkció - Extra Anticrease (Gyűrődésmentesítés)* c. fejezetet).

A gyűrődésmentesítő fázis csökkenti a ruhanemű gyűrődését.

A gyűrődésmentesítő fázis letelte előtt is kivetheti a ruhát. A jobb eredmény elérése érdekében azt javasoljuk, hogy még a fázis befejezése előtt, vagy közvetlenül a befejezés után vegye ki a készülékből a ruhát.

Amikor a gyűrődésmentesítő fázis befejeződött:

- A kijelzőn továbbra is  :  látható.
 - Megjelenik a  Filter (Szűrő) és  Tank (Tartály) visszajelző.
 - A Start/Pause (Indítás / Szünet) visszajelző kialszik.
1. A készülék kikapcsolásához nyomja meg a be/ki gombot.

2. Nyissa ki a készülék ajtaját.
 3. Szedje ki a ruhaneműt.
 4. Csupkja be a készülék ajtaját.
- A nem kielégítő szárítási eredmény lehetséges okai:

- Az alapértelmezett szárazsági fokozat beállításai helytelenek. Lásd az *Alapértelmezett szárazsági fokozat beállítása* c. fejezetet
- A szoba hőmérséklete túl alacsony vagy túl magas. A szoba optimális hőmérséklete 18-25 °C.



Mindig tisztítsa meg a szűrőt, és ürítse ki a víztartályt a program befejezése után.

9.5 Készenlét funkció

Az energiafogyasztás csökkentése érdekében ez a funkció az alábbi esetekben automatikusan kikapcsolja a készüléket:

- 5 perc elteltével, ha nem indítja el a programot.
- A program befejezése után 5 perccel.



Az idő 30 másodpercre csökken, ha a programválasztó gomb a  „Törlés” állásra mutat.

10. HASZNOS TANÁCSOK ÉS JAVASLATOK

10.1 A ruhanemű előkészítése



Mosási ciklus után nagyon gyakran előfordul, hogy a ruhák megcsavarodnak és összegabalyodnak. A megcsavarodott és összegabalyodott ruhák szárítása hatástalan. A megfelelő légáramlás és az egyenletes szárítás érdekében javasolt a ruhák kirázása és a szárítógépbe egyenként történő behelyezése.

A megfelelő szárítási folyamat biztosítása:

- Húzza be a cipzárat.
- Gombolja be a paplanhuzatokat.





- A laza zsinegeket és szalagokat (pl.: kötényszalag) ne hagyja szabadon. A program elindítása előtt kösse meg ezeket.
- Mindent távolítson el a zsebekből.
- Amennyiben egy ruhadarab belső rétege gyapjúból készült, fordítsa azt ki. A gyapjú rétegnek kifele kell néznie.
- Mindig a ruhanemű típusának megfelelő programot válassza ki.
- Sötét és világos ruhadarabokat ne tegyen együtt a készülékbe.
- Használjon megfelelő programot a pamut, a dzsörzé és kötött darabokhoz, hogy ne menjenek össze.
- Ne lépje túl a programok című fejezetben megadott, vagy a kijelzőn

olvasható megengedett legnagyobb töltési térfogatot.

- Csak olyan ruhaneműt szárítson, melynek gépi szárítása engedélyezett. További információért olvassa el a ruhadarabok kezelési címkéjén található útmutatásokat.
- A nagyobb és kisebb ruhadarabokat ne szárítsa együtt. A kisebb

ruhadarabok a nagyobb darabok belsejében rekedhetnek, és nedvesek maradhatnak.

- A nagyméretű ruhadarabokat és szöveteket rázza meg a szárítógépbe való betöltés előtt. Ezzel elkerülhető, hogy a szövetben nedves részek maradjanak a szárítási ciklus után.

Kezelési címke	Leírás
	Gépi szárításra alkalmas ruhanemű.
	A ruhanemű a magas hőmérsékletű gépi szárításra alkalmas.
	A ruhanemű kizárólag az alacsony hőmérsékletű gépi szárításra alkalmas.
	A ruhanemű nem alkalmas a gépi szárításra.

11. ÁPOLÁS ÉS TISZTÍTÁS

11.1 A szűrő tisztítása



VIGYÁZAT!

Ne használjon vizet a szűrő tisztítására. Ehelyett a szőszöket ürítse egy szemetesbe (így elkerülheti a műanyag szálak kijutását a természetes vizekbe).



A legjobb szárítási eredmény érdekében a szűrőt rendszeresen tisztítsa; az eltömődött szűrő miatt a szárítási ciklusok hossza, ezzel együtt a készülék energiafogyasztása megnövekszik. A szűrőt kézzel tisztítsa, és szükség esetén használjon porszívót.

1.

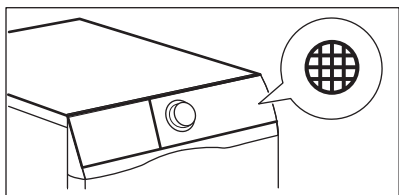

2.

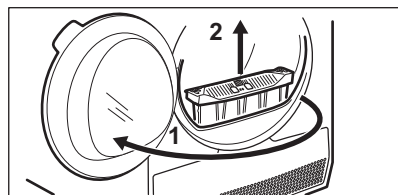

3.

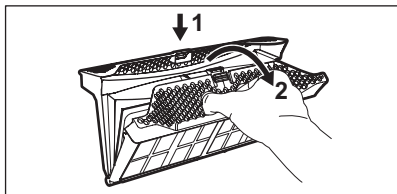

4.

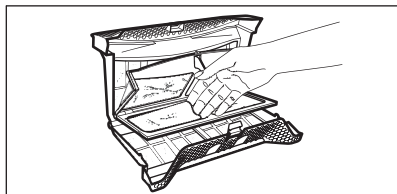

5. 1)

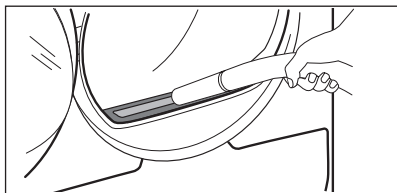

6.

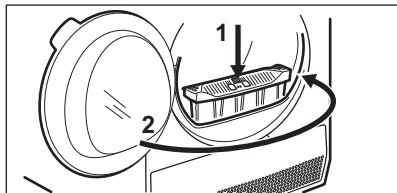

1) Amennyiben szükséges, távolítsa el a szőszöket a szűrőtartóából és a tömítésből is. Használhat porszívót is.

11.2 A víztartály kiürítése

1.

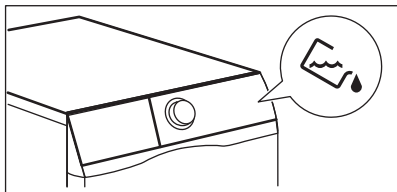

2.

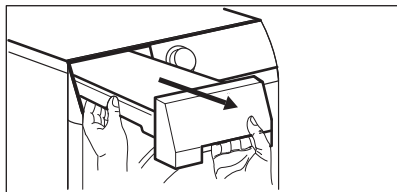

3.

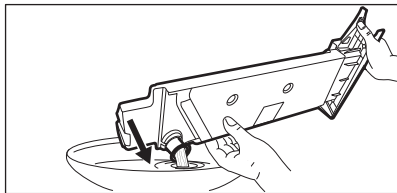

4.

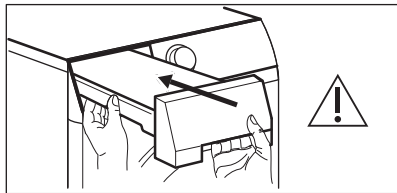

A víztartályban levő víz a desztillált víz helyettesítésére használható, (pl. gőzöléses vasaláshoz). A víz felhasználása előtt távolítsa el belőle a szennyeződések egy szűrő segítségével.

11.3 A hőcserélő tisztítása

1.

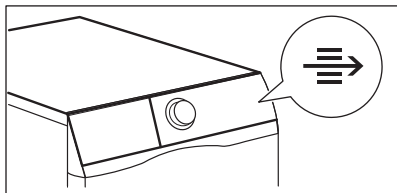

2.

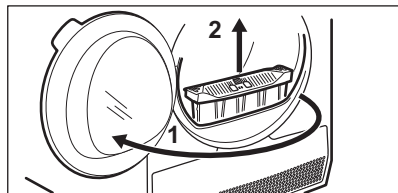

3.

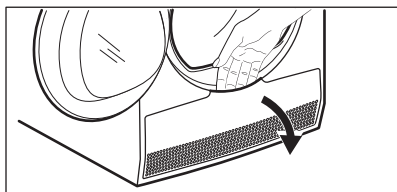

4.

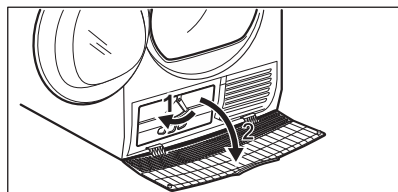

5.

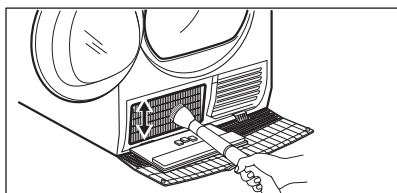

6.

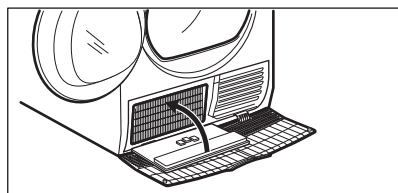

7.

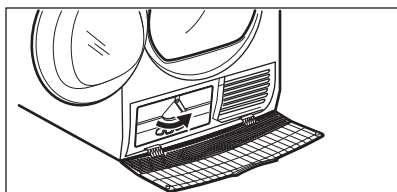

8.

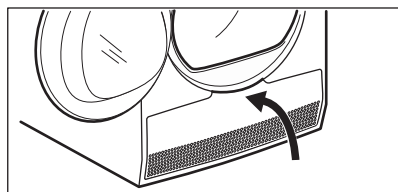

9.

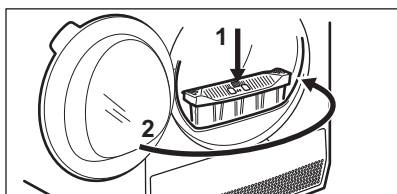

VIGYÁZAT!

A fémfelületekhez ne nyúljon fedetlen kézzel.
Sérülésveszély. Viseljen védőkesztyűt. Ügyeljen arra, hogy tisztításkor ne sérüljön meg a fémfelület.

11.4 Páratartalom-érzékelő tisztítása



VIGYÁZAT!

A páratartalom-érzékelő sérülésének veszélye! Az érzékelő tisztításához ne használjon súrolószert vagy drótszivacsot.

A legjobb szárítási eredmény eléréséhez a készülék fémből készült páratartalom-érzékelővel van felszerelve. Ez az ajtó belső oldalának közelében található.

Idővel a használatból következően az érzékelő felülete elszennyeződhet, ami rontja a szárítási teljesítményt.

Javasoljuk, hogy az érzékelőt legalább 3 vagy 4 alkalomként tisztítsa meg, vagy akkor, ha a szárítási teljesítmény csökkenését tapasztalja.

A tisztításhoz használhatja a mosogatószivacs keményebb oldalát és egy kevés ecetet vagy mosogatószert.

Az érzékelő tisztítása:

1. Nyissa ki a betöltőajtót.
2. A páratartalom-érzékelő felületeinek tisztításához többször törölje át annak fém felületeit.

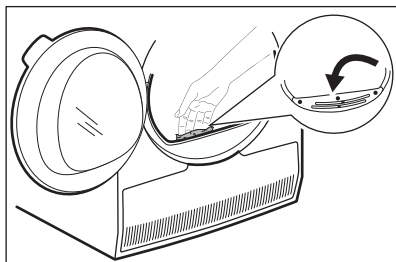

11.5 A dob tisztítása



FIGYELMEZTETÉS!

A tisztítás megkezdése előtt húzza ki a készülék hálózati vezetékét.

A dob belső felületét és a dobszűrőket semleges kémhatású normál tisztítószerral tisztítsa meg. A megtisztított felületeket törölje szárazra egy puha ruhával.



VIGYÁZAT!

A dob tisztításához ne használjon súrolószert vagy drótszivacsot.

11.6 A kezelőpanel és a burkolat tisztítása

A kezelőpanelt és a burkolatot semleges kémhatású normál tisztítószerral tisztítsa meg.

A tisztításhoz használjon nedves kendőt. A megtisztított felületeket törölje szárazra egy puha ruhával.



VIGYÁZAT!

A tisztításhoz ne használjon bútortisztító szert vagy olyan vegyszert, melyek károsíthatják a felületeket.

11.7 Levegőnyílások tisztítása

Porszívó segítségével távolítsa el a szőszöket a levegőnyílásokból.

12. HIBAEELHÁRÍTÁS



FIGYELMEZTETÉS!

Lásd a „Biztonság” című fejezetet.

12.1 Hibakódok

A készülék nem indul el vagy megáll működés közben.

Először próbálja meg kiküszöbölni a hibát (lásd a táblázatot). Ha a probléma továbbra is fennáll, forduljon a márkaszervizhez.

**FIGYELMEZTETÉS!**

Bármilyen ellenőrzés előtt kapcsolja ki a készüléket.

Súlyos probléma esetén hangjelzés hallható, és a kijelzőn megjelenik a hiba kódja, továbbá a  Start/Pause (Indítás / Szünet) gomb folyamatosan villoghat:

Hibakód	Lehetséges ok	Megoldás
E5A	A készülék motorja túl van terhelve. Túl sok vagy megszorult a mosnivaló a dobban.	A program nem fejeződött be. Távolítsa el a ruhaneműt a doból, állítsa be a programot, majd indítsa újra a ciklust.
E97	Belső hiba. Nincs kommunikáció a készülék elektronikus részegységei között.	A program nem fejeződött be megfelelően, vagy a készülék túl korán leállt. Kapcsolja ki, majd kapcsolja be újra a készüléket. Ha a hibakód ismét megjelenik, forduljon a márkaszervizhez.
EHO	A hálózati feszültség ingadozik.	Amikor a kijelzőn EHO jelenik meg, várja meg, hogy a feszültség-ingadozás megszűnjön, majd nyomja meg a Start gombot. Ha a készülék a ciklust jelzés nélkül szünetelteti, nyomja meg a Start gombot a ciklus folytatásához. Ha a készülék figyelmeztetést küld, ellenőrizze a hálózati kábel / konnektor épségét vagy a hálózati feszültséget.

Ha a kijelző a fentiekől eltérő hibakódot mutat, kapcsolja ki, majd be a készüléket. Ha a probléma továbbra is fennáll, forduljon a márkaszervizhez.

A szárítógép egyéb hibája esetén a lehetséges megoldáshoz nézze át az alábbi táblázatot.

12.2 Hibaelhárítás

Probléma	Lehetséges megoldás
A készüléket nem lehet bekapcsolni.	Győződjön meg róla, hogy a hálózati csatlakozó csatlakoztatva van a hálózati aljzathoz.
	Ellenőrizze a biztosítékot a biztosítéktáblán (háztartási telepítés).
A dob nem forog.	A hátsó dobrögzítőket kézzel oldja ki (lásd az <i>Első használat előtt</i> c. részt).
A program nem indul el.	Nyomja meg a Start/Pause (Indítás / Szünet) gombot.

Probléma	Lehetséges megoldás
	Ellenőrizze, hogy az ajtó megfelelően be van-e zárva.
A készülék ajtaja nem záródik.	Ellenőrizze, hogy a szűrő a helyén van-e.
	Ügyeljen arra, hogy ne csípje be a ruhát a betöltőajtó és a gumi tömítés közé.
A készülék működés közben leáll.	Ellenőrizze, hogy a víztartály nem üres-e. Nyomja meg a Start/Pause (Indítás / Szünet) gombot a program újbóli elindításához.
	A töltet túl kicsi; növelje a töltet méretét, vagy használja az Time Drying (Idővezérelt szárítás) programot.
A programfutás túl hosszú, vagy a szárítási eredmény nem kielégítő. ¹⁾	Győződjön meg arról, hogy a ruhanemű súlya megfelel-e a program időtartamának.
	Győződjön meg róla, hogy a szűrő tiszta.
	A ruhák túl nedvesek. Alaposan centrifugálja ki ismét a ruhaneműt a mosógépben.
	Gondoskodjon arról, hogy a helyiség hőmérséklete +5 °C és +35 °C közötti érték legyen. Az optimális hőmérséklet 18 °C - 25 °C.
	Használja az Time Drying (Idővezérelt szárítás) vagy az Extra Dry (Extra száraz) programot. ²⁾
A kijelzőn a következő látható: — — —	Ha új programot kíván beállítani, akkor kapcsolja ki, majd kapcsolja be újfent a készüléket.
	Ellenőrizze, hogy a kiegészítő funkciók alkalmazhatóak-e a programhoz.

¹⁾ Legfeljebb 6 óra elteltével a program automatikusan véget ér.

²⁾ Nagyobb darabok (pl. lepedők) szárításakor előfordulhat, hogy azok néhány helyen nedvesek maradnak.

Ha nem elégedett a szárítás eredményével

- A beállított program nem volt megfelelő.
- A szűrő eltömődött.
- A hőcserélő eltömődött.
- Túl sok ruhadarab volt a készülékben.
- A dob elszennyeződött.
- A nedvességérzékelő beállítása helytelen (Lásd a „Beállítások - A ruhanemű maradék nedvességtartalmának beállítása” című szakaszt).
- A levegőnyílások eltömődtek.
- A helyiség hőmérséklete túl alacsony vagy túl magas (az optimális tartomány 18 °C - 25 °C).

13. MŰSZAKI ADATOK

Magasság x Szélesség x Mélység	850 x 596 x 638 mm (maximum 662 mm)
Maximális mélység nyitott betöltőajtó mellett	1107 mm
Maximális szélesség nyitott betöltőajtó mellett	958 mm
Állítható magasság	850 mm (+15 mm - lábak beállítási tartománya)
Dob térfogata	118 l
Legnagyobb megengedett töltet	7 kg
Feszültség	230 V
Frekvencia	50 Hz
Hangnyomás szintje	66 dB
Összteljesítmény	800 W
Energiatakarékosági osztály	A++
A teljes töltetű normál pamutprogramhoz tartozó energiafogyasztás. ¹⁾	1,71 kWh
A részleges töltetű normál pamutprogramhoz tartozó energiafogyasztás. ²⁾	0,97 kWh
Éves energiafogyasztás ³⁾	210,7 kWh
Bekapcsolva hagyott üzemmód teljesítményfelvétele ⁴⁾	0,50 W
Kikapcsolt üzemmód teljesítményfelvétele ⁴⁾	0,50 W
Használat módja	Háztartási
Megengedett környezeti hőmérséklet	+ 5 °C és + 35 °C között
A szilárd részecskék és a nedvesség bejutása elleni védelmet a védőburkolat biztosítja, kivéve ahol az alacsony feszültségű részeket nem védi ez burkolat	IPX4
Alkalmazott hűtőközeg	R290

Tömeg	0,140 kg
-------	----------

- 1) Az EN 61121 szerint, 7 kg pamut ruha és 1000 ford./perc centrifugaprogram esetén
- 2) Az EN 61121 szerint, 3,5 kg pamut ruha és 1000 ford./perc centrifugaprogram esetén
- 3) Energiafogyasztás éves kWh értékben, 160 teljes és részleges töltetű normál pamutprogrammal végzett szárítási ciklus és a kis villamosenergia-fogyasztású üzemmód alapján. A ciklusonkénti aktuális energiafogyasztás függ a készülék használati módjától ((EU) RENDELET száma: 392/2012).
- 4) Az EN 61121 szabvánnyal összhangban.

A fenti táblázatban szereplő adatok megfelelnek az EU 2012/392 számú bizottsági rendelkezésének, mely a 2009/125/EC számú irányelvet teljesíti.

13.1 Fogyasztási értékek

Program	Centrifugálva fordulatszám / maradék nedvesség	Szárítási idő ¹⁾	Energiafogyasztás ²⁾
Cottons (Pamut) Eco 7 kg			
Cupboard (Szekrényszárász)	1400 ford./perc / 50%	126 perc	1,40 kWh
	1000 ford./perc / 60%	162 perc	1,71 kWh
Cottons (Pamut) 7 kg			
Iron Dry (Vasalószárász)	1400 ford./perc / 50%	97 perc	1,03 kWh
	1000 ford./perc / 60%	123 perc	1,27 kWh
Cottons (Pamut) Eco 3,5 kg			
Cupboard (Szekrényszárász)	1400 ford./perc / 50%	79 perc	0,79 kWh
	1000 ford./perc / 60%	96 perc	0,97 kWh
Synthetics (Műszál) 3,5 kg			
Cupboard (Szekrényszárász)	1200 ford./perc / 40%	62 perc	0,59 kWh
	800 ford./perc / 50%	81 perc	0,79 kWh

- 1) Részöltetek esetén a ciklusidő rövidebb, és a készülék kevesebb energiát fogyaszt.
- 2) A nem megfelelő környezeti hőmérséklet és/vagy a gyengén centrifugázott ruhanemű meghosszabbíthatja a ciklusidőt, és megnöveli az energiafogyasztást.

14. A HASZNÁLAT LÉPÉSEI RÖVIDEN

14.1 Napi használat

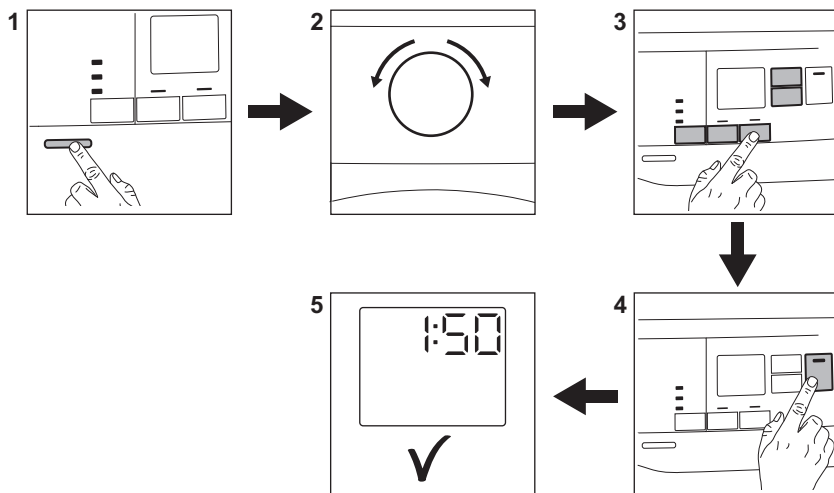

1. A készülék bekapcsolásához nyomja meg a Be/Ki gombot.
2. Fordítsa a programkapcsolót a kívánt programnak megfelelő állásba.
3. A kiválasztott programhoz egy vagy több speciális kiegészítő funkciót is beállíthat. Egy adott kiegészítő funkció aktiválásához vagy kikapcsolásához érintse meg a megfelelő gombot.
4. A program elindításához érintse meg a **Start/Szünet** gombot.
5. A készülék beindul.

14.2 A szűrő tisztítása

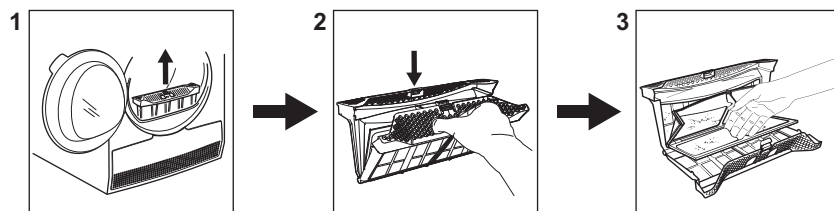

A  szűrő szimbólum minden ciklus végén megjelenik a kijelzőn, és a szűrőt meg kell tisztítani.

14.3 Programtáblázat

Program	Töltet ¹⁾	Tulajdonságok / Anyagfajta típusa ²⁾
 ³⁾ Cottons (Pamut) Eco	7 kg	Ciklus pamut ruhanemű „szekrényszárász” szintre szárításához, maximális energiatakarékosság mellett. /  
Cottons (Pamut)	7 kg	Ciklus a különböző méretű / különböző szövésű pamut ruhaneműk együtt történő szárításához. /  
Synthetics (Műszál)	3,5 kg	Műszálás és kevertszálás szövetek. /   
Delicate (Kímélő)	4 kg	Kényes szövetek, pl. viszkóz, műselyem, akril és ezek keverékei. /   
Bed Linen (Ágynemű)	3 kg	Ágynemű, például szimpla és dupla lepedő, párnahuzat, paplanhuzat. /   
Duvet (Takaró)	3 kg	Keskeny vagy széles paplanok, illetve párnák (toll, pehely vagy szintetikus töltésű). /   
Refresh (Frissítés)	1 kg	Textíliák felfrissítése, amelyek tárolva voltak.
Silk (Selyem)	1 kg	Szárítógépben történő szárításra alkalmas selyem. /   
Wool (Gyapjú)	1 kg	Gyapjú anyagok. Mosható gyapjú anyagok kíméletes szárítása. A darabokat a program vége után haladéktalanul vegye ki a gépből.
Sportswear (Sportruházat)	2 kg	Sportruházat, vékony és könnyű anyagok, mikroszálás, poliészter. /   
Denim (Farmer)	4 kg	Különböző (pl. a nyakrésznél, a mandzsettánál vagy a varrásoknál eltérő) anyagvastagságú szabadidőruhák, például farmer-nadrágok, melegítőfelsők. /   
Mixed (Gyors mix)	3 kg	Pamut és műszálás szövetek. Alacsony hőmérsékletű program. Kímélő program meleg levegővel. /   

¹⁾ A maximális súly száraz tételekre értendő.

²⁾ A ruhanemű címkéjének jelöléseivel kapcsolatban olvassa el a következő fejezetet: *TANÁCSOK ÉS TIPPEK: A ruhanemű előkészítése.*

³⁾ A  Cottons (Pamut) Cupboard (Szekrényszárász) ECO „szabványos pamutprogram” az EU 392/2012 számú bizottsági rendelkezésének megfelelően. A nedves, normál pamut ruhanemű szárítására alkalmas, és erre a célra az energiafelhasználás szempontjából a leghatékonyabb program.

15. TERMÉKISMERTETŐ AZ EU 2017/1369 SZ. RENDELETE SZERINT

Termékismertető	
Védjegy	Electrolux
Típusazonosító	EW7H457W PNC916099038
Előírt kapacitás kg pamuttöltetben	7
Légkivezetéses vagy kondenzációs háztartási szárítógépek	Kondenzátor
Energiahatékonysági osztály	A++
Energiafogyasztás kWh/év értékben, 160 teljes és részleges töltetű normál pamutprogrammal végzett szárítási cikluson és a kis villamosenergia-fogyasztású üzemmódokon alapul. A tényleges ciklusonkénti energiafogyasztás függ a készülék üzemeltetési módjától.	210,7
automata szárítógép vagy nem automata szárítógép	Automatikus
Teljes töltetű normál pamutprogramhoz tartozó energiafogyasztás, kWh értékben	1,71
Részleges töltetű normál pamutprogramhoz tartozó energiafogyasztás, kWh értékben	0,97
Energiafogyasztás kikapcsolt üzemmódban, W értékben	0,50
Bekapcsolva hagyott üzemmódhoz tartozó villamosenergia-fogyasztás, W értékben	0,50
Bekapcsolva hagyott üzemmód időtartama percben	10
a teljes és a részleges töltet mellett „normál pamutprogram” az a normál nedves pamut ruhaneműk szárítására alkalmas standard szárítógép program, amelyre a címkén és a termékismertető adatlapon megadott adatok vonatkoznak, és amely a pamut ruhaneműk esetében az energiafogyasztás szempontjából a leghatékonyabb	
a teljes és a részleges töltetű normál pamutprogram súlyozott programideje percben	124
a teljes töltetű normál pamutprogram programideje percben	162
a részleges töltetű normál pamutprogram programideje percben	96
Kondenzációhatékonysági osztály a G-től (legkevésbé hatékony) A-ig (leghatékonyabb) terjedő skálán	B
A teljes töltetű normál pamutprogram átlagos kondenzációhatékonysága százalékban	81

A részleges töltetű normál pamutprogram átlagos kondenzációhatékonysága százalékban	81
a teljes és részleges töltetű normál pamutprogram súlyozott kondenzációhatékonysága százalékban	81
Hangteljesítményszint dB-ben	66
Beépíthető I/N	Nem

A fenti táblázatban szereplő adatok megfelelnek az EU 2012/392 számú bizottsági rendelkezésének, mely a 2009/125/EC számú irányelvet teljesíti.

16. KÖRNYEZETVÉDELMI TUDNIVALÓK

 A következő jelzéssel ellátott anyagokat hasznosítsa újra. Újrahasznosításhoz tegye a megfelelő konténerekbe a csomagolást. Járuljon hozzá környezetünk és egészségünk védelméhez, és hasznosítsa újra az elektromos és elektronikus hulladékot. A

 tiltó szimbólummal ellátott készüléket ne dobja a háztartási hulladék közé. Juttassa el a készüléket a helyi újrahasznosító telepre, vagy lépjen kapcsolatba a hulladékkezelésért felelős hivatallal.

www.electrolux.com/shop



136982230-A-1 12021

