



РУКОВОДСТВО ПО  
ЭКСПЛУАТАЦИИ  
ПОСУДОМОЕЧНОЙ  
МАШИНЫ

**SLG VI4310**

## СОДЕРЖАНИЕ

- Технические характеристики ..... 6
- Соответствие стандартам и результаты испытаний ..... 6

### **ИНФОРМАЦИЯ И РЕКОМЕНДАЦИИ ПО БЕЗОПАСНОСТИ..... 6**

- Вторичная переработка..... 6
- Информация по безопасности.....9
- Рекомендации .....10
- Предметы, непригодные для мойки в посудомоечной машине:.....10

### **УСТАНОВКА МАШИНЫ.....12**

- Расположение машины .....12
- Подсоединение к водопроводу и канализации .....13
- Наливной шланг .....13
- Сливной шланг.....14
- Электрическое подключение ..... 16
- Перед первым использованием машины ..... 17

### **ПОДГОТОВКА МАШИНЫ К ИСПОЛЬЗОВАНИЮ ..... 17**

- Важность декальцинации воды ..... 17
- Заполнение емкости солью ..... 17
- Тест-полоска ..... 12
- Регулировка расхода соли.....12
- Использование моющего средства ..... 14
- Заполнение емкости для моющих средств ..... 14
- Комбинированные моющие средства ..... 20
- Заливка ополаскивателя и установка регулятора дозировки ..... 21

<b>ЗАГРУЗКА ПОСУДОМОЕЧНОЙ МАШИНЫ .....</b>	<b>22</b>
• <i>Регулировка высоты .....</i>	22
• <i>Варианты загрузки корзин .....</i>	24
<b>ОПИСАНИЕ ПРОГРАММ .....</b>	<b>26</b>
• <i>Стадии программ .....</i>	26
<b>ЗНАКОМСТВО С МАШИНОЙ .....</b>	<b>27</b>
<b>ВКЛЮЧЕНИЕ МАШИНЫ И ВЫБОР ПРОГРАММЫ .....</b>	<b>29</b>
• <i>Включение машины .....</i>	29
• <i>Завершение программы .....</i>	29
• <i>Изменение программы .....</i>	29
• <i>Отмена программы в ходе ее выполнения .....</i>	30
• <i>Выключение машины .....</i>	30
<b>ЧИСТКА И УХОД .....</b>	<b>31</b>
• <i>Фильтры .....</i>	31
• <i>Разбрызгиватели .....</i>	32
• <i>Фильтр шланга .....</i>	32
<b>КОДЫ НЕИСПРАВНОСТЕЙ И СПОСОБЫ ИХ УСТРАНЕНИЯ .....</b>	<b>33</b>
<b>ПРАКТИЧНЫЕ И ПОЛЕЗНЫЕ СОВЕТЫ .....</b>	<b>35</b>

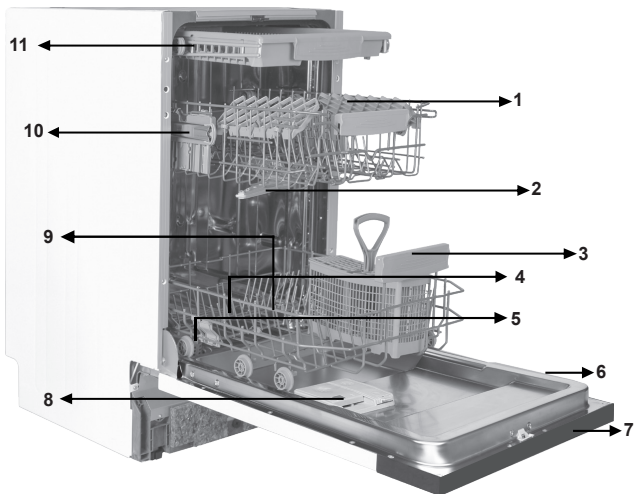

- 1 Верхняя корзина с держателями для тарелок
2. Верхний разбрызгиватель
3. Нижняя корзина
4. Нижний разбрызгиватель
5. Фильтры
6. Табличка технических данных
7. Панель управления
8. Дозатор моющего средства и ополаскивателя
9. Корзинка для столовых приборов
10. Дозатор соли
11. Защелка верхней корзины

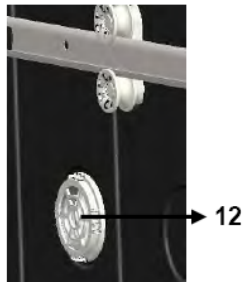

**Система активной сушки:** Эта система обеспечивает улучшенную сушку посуды.

## Технические характеристики

Емкость	10 комплектов
Высота	820 мм - 870 мм
Ширина	450 мм
Глубина	550 мм
Масса нетто	32 кг
Электропитание	220-240 В, 50 Гц
Полная мощность	1900 Вт
Мощность нагрева	1800 Вт
Мощность насоса	100 Вт
Мощность дренажного насоса	30 Вт
Давление подачи воды	0,03 МПа (0,3 бар) - 1 МПа (10 бар)
Ток	10 А

**Соответствие стандартам и данные тестирования /  
Декларация о соответствии требованиям ЕС**

Данный продукт соответствует требованиям всех применимых директив и соответствующих гармонизированных стандартов, необходимых для использования маркировки СЕ.

**Важное примечание для пользователя.** Электронную копию данного руководства вы можете получить, написав письмо на следующий электронный адрес:

**«dishwasher@standardtest.info».** В письме укажите название модели и серийный номер (20 цифр), указанный на дверце устройства

# ТЕХНИКА БЕЗОПАСНОСТИ И РЕКОМЕНДАЦИИ

## Вторичная переработка

- Некоторые компоненты и упаковка машины произведены из материалов, пригодных для переработки.
- Пластиковые части имеют международную маркировку: >PE< (полиэтилен) , >PS< (полистирол), >POM< (полифенилоксид), >PP< (полипропилен)...
- Картонные части изготовлены из переработанной бумаги; их следует выбрасывать в контейнеры для использованной бумаги для вторичной переработки.
- Такие материалы нельзя выбрасывать в обычные мусорные контейнеры. Их следует отправлять в пункты вторичной переработки.
- Обратитесь в соответствующие центры для получения информации и методах и пунктах утилизации.

## Техника безопасности

### *Прием доставленной машины*

- Проверьте машину или ее упаковку на наличие повреждений. Ни в коем случае не запускайте поврежденную машину; обратитесь в авторизованный сервисный центр.
- Снимите упаковочный материал в соответствии с указаниями и утилизируйте его согласно правилам.

### *На что следует обратить внимание при установке машины*

- Выберите подходящее безопасное и ровное место для установки машины.
- Проводите установку и подключение машины в соответствии с инструкциями.

- Установка и ремонт машины должны производиться только сервисным специалистом, имеющим разрешение на выполнение работ такого рода.
- Для машины следует использовать только оригинальные запасные части производителя.
- Перед установкой убедитесь, что машина отключена от электросети.
- Проверьте, соответствует ли нормативам система электропредохранителей помещения.
- Все электрические подключения должны соответствовать значениям, указанным на табличке с техническими данными.
- Обязательно убедитесь в том, что машина не устанавливается на кабель электропитания.
- Никогда не подключайте машину к удлинителю или разветвителю. После установки машины доступ к штепсельной вилке должен быть свободным.
- После установки машины в подходящее место выполните первый цикл мойки без посуды.

### **Постоянная эксплуатация**

- Эта машина предназначена для домашнего использования; не применяйте ее для любых других целей. Использование машины в коммерческих целях аннулирует гарантию.
- Не становитесь и не садитесь на машину, не ставьте тяжелые предметы и не становитесь на открытую дверцу, поскольку посудомоечная машина может перевернуться.
- Добавляйте в дозаторы только моющие средства и ополаскиватели, предназначенные специально для посудомоечных машин. Наша компания не несет



ответственности за поломки, вызванные несоблюдением этого условия.

- Вода в отсеке мытья машины не является питьевой – не пейте ее.
- В отсек для мытья не должны попадать химические растворители, поскольку это может привести ко взрыву.
- Проверьте, являются ли пластиковые предметы термоустойчивыми, прежде чем мыть их в машине.
- Это устройство могут использовать дети 8 лет или старше, а также лица с ограниченными физическими, сенсорными или интеллектуальными возможностями, либо не имеющие опыта и знаний при соответствующем надзоре или если им были даны указания касательно безопасного использования устройства и связанных с ним опасностей. Не разрешайте детям играть с устройством. Не разрешайте детям проводить чистку или управлять устройством без соответствующего надзора.
- Не размещайте в машине предметы, не предназначенные для мытья в посудомоечных машинах. Также не перегружайте корзину. Наша компания не несет ответственности за царапины или коррозию на внутренней поверхности машины, вызванные движениями корзины при несоблюдении вышеуказанного условия.
- Ни при каких обстоятельствах не следует открывать дверцу машины во время мытья посуды, поскольку это может привести к выливанию горячей воды. Защитные устройства гарантируют остановку машины при открытии дверцы.
- Не оставляйте дверцу открытой. Несоблюдение этого условия может привести к несчастным случаям.
- Размещайте ножи и другие острые предметы в корзине

для столовых приборов лезвием или острыми концами вниз.

- В случае повреждения шнура, во избежание опасности, его должен заменять производитель, сервисный агент или лица, имеющие аналогичную квалификацию.

- Это устройство не предназначено для использования лицами (включая детей) с ограниченными физическими, сенсорными или интеллектуальными возможностями, либо при отсутствии опыта и знаний; они могут пользоваться машиной под присмотром лица, ответственного за их безопасность, или по его указаниям, касающимся эксплуатации устройства.

- Если опция энергосбережения активирована, по окончании программы дверца откроется. Не пытайтесь закрыть дверцу в течение минуты после открытия, чтобы не повредить механизм автоматического открытия дверцы. Дверца должна оставаться открытой в течение 30 минут для достаточного высушивания посуды (В моделях с автоматическим открытием дверцы)

**Внимание.** Не стойте перед дверцей после того, как прозвучит сигнал автоматического открытия дверцы.

### **Безопасность детей**

- После снятия упаковки машины убедитесь, что упаковочный материал находится в недоступном для детей месте.

- Не разрешайте детям играть с машиной или запускать ее.

- Не подпускайте детей к моющим веществам или ополаскивателям.

- Не подпускайте детей к открытой машине, поскольку

на ее внутренней поверхности могут находиться остатки моющих веществ.

- Убедитесь, что старая машина не представляет угрозу для детей. Известны факты, когда дети закрывались внутри машины. Для предотвращения таких ситуаций сломайте замок дверцы машины и отрежьте кабели электропитания.

### **В случае неисправности**

- Любую неисправность машины должны устранять только авторизованные квалифицированные специалисты. Ремонт, выполненный другими лицами, приведет к аннулированию гарантии.

- Перед ремонтом машины убедитесь, что она отключена от источника питания. Выключите предохранительное устройство или отсоедините машину от сети питания. При отсоединении не тяните за шнур питания. Закройте кран подачи воды.

### **Рекомендации**

- Для экономии воды и электроэнергии удалите остатки еды с тарелок, прежде чем помещать их в машину. Запускайте машину с полной загрузкой.

- Используйте программу предварительного ополаскивания только при необходимости.

- Кладите пустотелые предметы, такие как чаши, стаканы и кувшины отверстием вниз.

- Не рекомендуется загружать в машину количество посуды, отличающееся от или превышающее указанное.

## **Предметы, которые не следует мыть в посудомоечной машине:**

- пепельницы, посуду со следами воска и парафина, полирующих средств, краски, химических веществ, предметы из железных сплавов;
- вилки, ложки и ножи с деревянными, костяными или перламутровыми ручками; склеенные предметы, а также предметы, испачканные абразивными, кислотными или щелочными веществами;
- предметы, изготовленные из нетермостойкого пластика, медные или луженые сосуды;
- алюминиевые и серебряные предметы (они могут изменить цвет, потускнеть);
- некоторые хрупкие стеклянные предметы, фарфор с росписью, которая может побледнеть даже после однократного мытья; некоторые хрустальные предметы, которые теряют прозрачность со временем, клееные столовые приборы, не являющиеся термостойкими, посуда из свинцового хрусталя, разделочные доски, предметы из синтетических волокон;
- в посудомоечной машине не следует мыть абсорбирующие предметы, например, губки или кухонные салфетки.

**Внимание.** В дальнейшем старайтесь покупать посуду, предназначенную для мытья в посудомоечной машине.

# УСТАНОВКА МАШИНЫ

## Расположение машины

При выборе места для установки машины обратите особое внимание на возможность легкой загрузки и выгрузки посуды из машины.

Не размещайте машину в местах, где температура может упасть ниже 0°C.

Перед установкой распакуйте машину, следуя указаниям на упаковке.

Устанавливайте машину рядом с краном подачи воды и сливом. Устанавливая машину, следует принимать во внимание, что после установки подключения к сетям питания и водоснабжения не будут изменяться

При перемещении машины не держите ее за дверь или панель.

Оставьте достаточное пространство вокруг машины, чтобы свободно перемещать ее для очистки.

При размещении машины убедитесь, что шланги подачи и отвода воды не зажаты. Также убедитесь, что машина не установлена на электрический кабель.

Отрегулируйте ножки машины, чтобы сбалансировать и выровнять ее. Правильное положение машины гарантирует беспроблемное открывание и закрывание дверцы.

Если дверца машины не закрывается, проверьте устойчивость положения машины; при необходимости также отрегулируйте ножки и проверьте положение машины.

## Подключение к водопроводной сети

Убедитесь, что водопровод в помещении подходит для установки посудомоечной машины. Также рекомендуется установить фильтр на входе линии подачи воды в ваш дом или квартиру, чтобы избежать повреждения машины, причиной которого может стать любое загрязнение (песок, глина, ржавчина и т.д.), случайно попавшее в машину через магистральную линию подачи воды или водопровод в помещении, и предупредить такие проблемы, как пожелтение машины и формирование отложений после мытья.



### Шланг подачи воды

Не используйте имеющиеся старые/изношенные шланги подачи воды. Пользуйтесь новым водозаборным шлангом, который входит в комплект поставки машины. Если вы собираетесь подключить к машине новый или долгое время не использовавшийся шланг, перед подсоединением пропустите через него воду в течение некоторого времени. Подсоедините шланг подачи воды непосредственно к водопроводному крану. Давление воды в сети должно быть не менее 0,03 МПа и не более 1 МПа. Если давление воды выше 1 МПа, следует установить между машиной и краном клапан сброса давления.

После подключения следует полностью открыть вентиль и проверить плотность соединений. В целях безопасности всегда закрывайте вентиль подачи воды после завершения программы мойки.

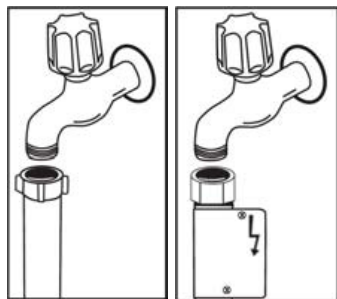

**ПРИМЕЧАНИЕ:** В некоторых моделях может применяться система защиты от протечек Aquastop. При наличии системы Aquastop возникает опасное напряжение. Не снимайте систему Aquastop. Она не должна сворачиваться или перекручиваться.

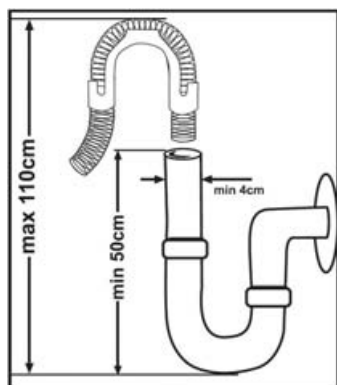

### Шланг отвода воды

Сливной шланг можно подсоединить непосредственно к отверстию водостока или сливной трубе раковины. С помощью специальной изогнутой трубы (если доступно) можно сливать воду непосредственно в раковину, зацепив конец трубы за край раковины. Это соединение должно находиться на расстоянии минимум 50 см, максимум 110 см от уровня пола.

**Внимание.** При использовании сливного шланга длиной более 4 м посуда может оставаться грязной. В таком случае компания не несет ответственности за качество работы посудомоечной машины.

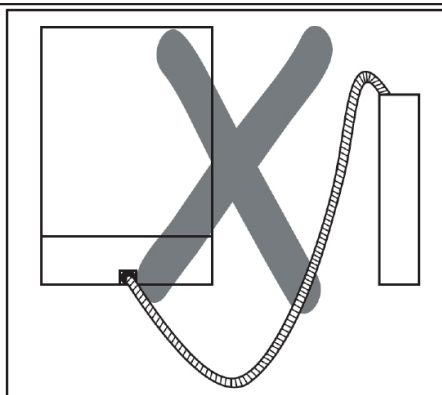
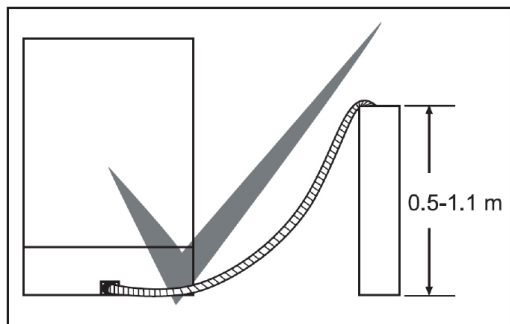



## Подключение к электросети

Заземленную вилку машины следует подсоединить к заземленной розетке электросети с подходящим напряжением и силой тока. Если в помещении нет заземленной розетки, ее установку должен выполнить квалифицированный электрик. В случае эксплуатации машины без должного заземления наша компания не несет ответственности за любой возможный ущерб.

Рабочий ток плавкого предохранителя должен составлять 10-16 А.

Машина предназначена для подключения к электросети с напряжением 220-240 В. Если напряжение электропитания в вашем регионе составляет 110 В, используйте трансформатор 110/220 В и 3000 Вт. Машину не следует подключать к электросети во время установки.

Всегда используйте изолированную вилку, входящую в комплект поставки машины.

Эксплуатация машины при более низком напряжении ухудшит качество мойки.

Замена кабеля электропитания машины должна проводиться авторизованным сервисным специалистом или авторизованным электриком. Несоблюдение этого условия может привести к несчастным случаям.

В целях безопасности всегда отсоединяйте вилку от сети электропитания после завершения программы.

Во избежание поражения электротоком не отсоединяйте вилку влажными руками.

При отсоединении машины от источника питания всегда беритесь только за вилку. Не тяните за шнур.

### Перед первым использованием машины

- Убедитесь, что характеристики сети электропитания и водопровода в вашем доме соответствуют величинам, указанным в инструкциях на установку машины.
- Удалите из машины все упаковочные материалы.
- Установите уровень жесткости на устройстве смягчения воды.
- Засыпьте 1 кг соли в соответствующую емкость и заполните ее водой почти до самого края.
- Заполните ополаскивателем соответствующую емкость.

## ПОДГОТОВКА МАШИНЫ К ИСПОЛЬЗОВАНИЮ

### Важность декальцинации воды

Для получения хороших результатов мойки в посудомоечной машине необходима мягкая, т.е. не содержащая чрезмерное количество солей кальция, вода. В противном случае как на посуде, так и на внутренних компонентах машины будет образовываться известковый налет. Это отрицательно скажется на качестве мойки, сушки и придания блеска посуде, обеспечиваемом машиной. При прохождении воды через систему смягчения ионы, определяющие жесткость воды, удаляются из нее, и вода достигает уровня жесткости, позволяющего получить оптимальные результаты мойки. В зависимости от уровня жесткости водопроводной воды эти ионы более или менее быстро скапливаются в системе смягчения воды. Следовательно, система смягчения воды должна подвергаться регенерации для поддержания ее эффективности и при следующей мойке. Для этой цели используется специальная соль для посудомоечных машин.

### Заполнение емкости солью

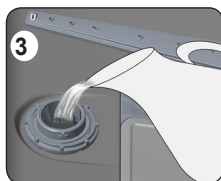
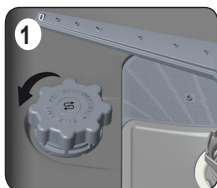

Используйте соль для смягчения воды, специально предназначенную для применения в посудомоечных машинах. Для заполнения емкости солью вначале выньте нижнюю корзину и затем откройте емкость, открутив ее крышку против часовой стрелки. **1 2**

Вначале засыпьте в емкость 1 кг соли и залейте в нее воду **3** почти до края. При наличии воронки **4** в комплекте поставки используйте ее для облегчения заполнения емкости. Затем установите на место крышку емкости и закрутите ее. Если на панели управления загорится индикатор нехватки соли, снова заполните емкость солью.

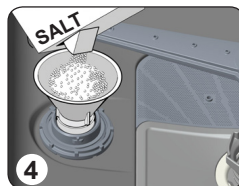
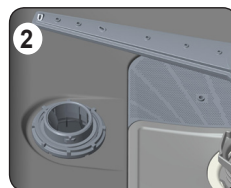

### При первом использовании заполняйте емкость для соли одной водой

В случае использования таблетированной соли заполняйте емкость водой не до конца. Мы рекомендуем использовать мелкозернистую или порошковую соль для посудомоечных машин. Не используйте в машине поваренную соль. В противном случае эффективность устройства смягчения воды со временем снизится. При запуске машины емкость для соли заполняется водой. Поэтому соль следует загружать до запуска машины. При этом соль, вышедшая из дозатора, немедленно удаляется из машины в ходе процесса мойки. Если вы не собираетесь выполнять мойку сразу же после засыпки соли, выполните короткую программу мойки без посуды во избежание повреждения машины (вследствие коррозии) в результате выхода соли из емкости при ее заливке водой.

## Тест-полоска

Эффективность мойки, выполняемой вашей машины, определяется мягкостью используемой воды. Поэтому ваша машина оснащена системой, снижающей жесткость водопроводной воды. Эффективность мойки увеличивается при правильной настройке этой системы. Чтобы узнать жесткость воды в вашем районе, обратитесь в службу водоснабжения или используйте для определения жесткости специальную тест-полоску (если таковая имеется).

Откройте тест-полоску.	Откройте водопроводный кран и спускайте воду в течение 1 минуты.	Выдержите тест-полоску в воде в течение 1 секунды.	Выньте тест-полоску из воды и отряхните ее.	Подождите 1 минуту.	Установите на устройстве смягчения воды уровень жесткости, определенный с помощью тест-полоски.
------------------------	------------------------------------------------------------------	----------------------------------------------------	---------------------------------------------	---------------------	-------------------------------------------------------------------------------------------------

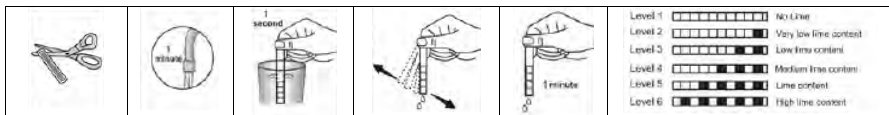

## Регулировка расхода соли

**Таблица настройки устройства смягчения воды**

Уровень жесткости воды	Жесткость воды в градусах по немецкой шкале dH	Жесткость воды в градусах по французской шкале dF	Жесткость воды в градусах по британской шкале dE	Индикатор уровня жесткости воды
1	0-5	0-9	0-6	На дисплей выводится обозначение L1.
2	6-11	10-20	7-14	На дисплей выводится обозначение L2.
3	12-17	21-30	15-21	На дисплей выводится обозначение L3.
4	18-22	31-40	22-28	На дисплей выводится обозначение L4.
5	23-34	41-60	29-42	На дисплей выводится обозначение L5.
6	35-50	61-90	43-63	На дисплей выводится обозначение L6.

Если жесткость воды превышает градусов 90 dF (по французской шкале) или вы используете воду из скважины, рекомендуется применять фильтр и устройства для смягчения воды.

**ПРИМЕЧАНИЕ:** На заводе-изготовителе задан уровень жесткости воды 3.

Установите на устройстве смягчения воды уровень жесткости, соответствующий жесткости вашей водопроводной воды.



После сброса настроек машины необходимо нажать кнопку выбора программы и продолжать удерживать ее. **3**



При этом включите машину с помощью кнопки "Вкл./Выкл.". **1**



Удерживайте кнопку выбора программ, пока с дисплея не исчезнет цифра 8. **2**



Когда цифра 8 исчезнет, отпустите кнопку выбора программ. **2**

На дисплее отобразится последнее значение жесткости воды, которое было введено.



Жесткость воды может быть откорректирована с помощью кнопки выбора программ в соответствии с Таблицей параметров уровня жесткости воды (Table of Water Hardness Level Settings). **3**



После регулировки уровня жесткости воды нажмите кнопку "вкл./выкл.", чтобы сохранить настройки в памяти. **1**

## Использование мощного средства

Используйте моющее средство, специально предназначенное для применения в бытовых посудомоечных машинах.

В продаже вы можете встретить гели, а также порошковые и таблетированные моющие средства, предназначенные для использования в бытовых посудомоечных машинах.

Моющее средство следует засыпать в соответствующую емкость до того, как запускать машину. Храните моющие средства в сухом прохладном месте, недоступном для детей.

Не помещайте в емкость для моющего средства количество моющего средства, превышающее рекомендуемое; в противном случае оно может плохо раствориться, что может привести к образованию царапин на посуде. Если вам нужна дополнительная информация о моющем средстве, которое вы хотите использовать, обратитесь непосредственно к его изготовителю.

## Заполнение емкости для мощных средств

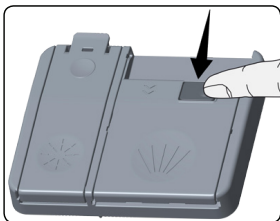

Нажмите на защелку, чтобы открыть емкость для моющих средств как показано на иллюстрации. **1** Внутри емкости для моющих средств имеются отметки. С помощью этих отметок можно определить правильное количество засыпаемого моющего средства. Емкость вмещает 40 см<sup>3</sup> моющего средства. Откройте упаковку моющего средства и засыпьте в большее отделение **5** 25 см<sup>3</sup>, если ваша посуда сильно загрязнена, или 15 см<sup>3</sup>, если она загрязнена не так сильно. **2**

Если ваша посуда оставалась грязной в течение продолжительного времени, если на ней есть прихорошие остатки пищи, засыпьте **2** 5 см<sup>3</sup> моющего средства в отделение для предварительной мойки и запустите машину.

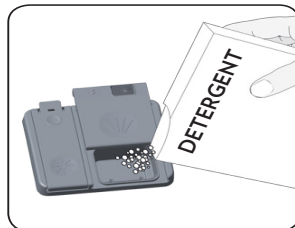

В зависимости от степени загрязненности посуды и жесткости воды может потребоваться загрузка в машину дополнительного количества моющего средства.

## Комбинированные моющие средства

Изготовители моющих средств выпускают также комбинированные моющие средства, называемые "2 в 1", "3 в 1" или "5 в 1" и т.д.

Таблетки "2 в 1" содержат моющее средство + соль или ополаскиватель. При использовании таблетированного моющего средства "2 в 1" проверьте свойства таблеток.

Другие таблетированные средства содержат моющее средство + ополаскиватель + соль + различные дополнительные компоненты.

Обычно комбинированные моющие средства обеспечивают хорошие результаты только при определенных условиях их использования.

Такие моющие средства содержат ополаскиватель и/или соль в заранее определенных количествах.

## Аспекты, которые следует принимать во внимание при использовании средств этого типа:

- Всегда проверяйте свойства применяемого вами средства, чтобы убедиться в том, что оно является комбинированным.
- Убедитесь, что моющее средство соответствует жесткости водопроводной воды, подаваемой в машину.
- При использовании таких средств соблюдайте инструкции, приведенные на их упаковке.
- Если такое средство представляет собой таблетки, никогда не помещайте их внутрь машины или в корзинку для столовых приборов. Всегда помещайте таблетированные моющие средства в емкость для моющих средств.

- Они обеспечивают хорошие результаты только при определенных условиях применения. Если вы используете моющие средства такого типа, вам необходимо обратиться к изготовителям за информацией об условиях их применения.
- При наличии соответствующих условий применения и правильных настройках машины использование таких средств позволяет экономить соль и ополаскиватель.
- В случае неудовлетворительных результатов мойки с применением моющих средств типа "2 в 1" или "3 в 1" (если посуда остается мокрой, и на ней образуется известковый налет) обратитесь за консультациями к их изготовителю. Гарантия на вашу машину не распространяется на последствия применения моющих средств такого типа.

**Рекомендации по применению:** Если вы используете комбинированное моющее средство, залейте ополаскиватель в соответствующую емкость, установите регулятор дозирования ополаскивателя в наиболее низкое (1) положение и нажмите кнопку "Использование таблетированных моющих средств" - это обеспечит наилучшие результаты мойки. Если уровень жесткости воды превышает 4, необходимо загрузить соль в соответствующую емкость. Не рекомендуется использовать комбинированные моющие средства в быстродействующих программах.

**Предупреждение:** В случае возникновения при использовании моющих средств этого типа какой-либо проблемы, с которой вы не встречались ранее, обращайтесь непосредственно к изготовителю моющих средств.

### **Если вы перестаете использовать комбинированные моющие средства**

- Заполните емкости для соли и ополаскивателя.
- Установите максимальный уровень жесткости на устройстве смягчения воды и выполните цикл мойки без посуды.
- Установите надлежащий уровень жесткости воды.
- Задайте надлежащую дозировку ополаскивателя.

#### **1.1. Заполнение отделения для ополаскивателя и его настройка**

Чтобы заполнить отделение ополаскивателем, откройте крышку. Заполните отделение ополаскивателем до уровня MAX и закройте крышку. Будьте осторожны, чтобы не превысить максимальный уровень ополаскивателя. При необходимости вытрите пролитый ополаскиватель.

#### **Чтобы изменить уровень ополаскивателя, перед включением посудомоечной машины выполните следующие шаги:**

- Нажмите и удерживайте кнопку выбора программ.
- Включите посудомоечную машину.
- Нажмите и удерживайте кнопку выбора программ, пока надпись «ГА» не исчезнет с дисплея. Настройка уровня ополаскивателя устанавливается после установки жесткости воды.
- На дисплее посудомоечной машины будет отображаться текущая настройка.
- Измените уровень, нажимая кнопку выбора программ.
- Чтобы сохранить настройки, машину следует выключить.

Заводское положение ополаскивателя — «4».

Если посуда не высушивается должным образом или покрывается пятнами, увеличьте уровень. Если на посуде образуются синие пятна, уменьшите уровень.

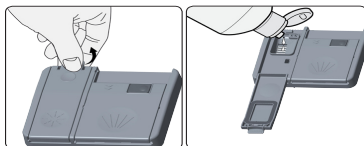

Уровень	Доза ополаскивателя	Индикатор
1	Ополаскиватель не распределяется	На дисплее отображается «Г1».
2	Распределяется 1 доза	На дисплее отображается «Г2».
3	Распределяются 2 дозы	На дисплее отображается «Г3».
4	Распределяются 3 дозы	На дисплее отображается «Г4».
5	Распределяются 4 дозы	На дисплее отображается «Г5».

## ЗАГРУЗКА ПОСУДОМОЕЧНОЙ МАШИНЫ

Правильное размещение посуды в машине обеспечивает оптимальное качество мойки и сушки, а также оптимизацию энергопотребления.

Для размещения посуды в машине служат две корзины. В нижнюю корзину можно помещать предметы круглой формы и большой длины, например, кастрюли с длинными ручками, крышки от кастрюль, тарелки, салатницы, столовые приборы.

Верхняя корзина предназначена для размещения блюдец, десертных тарелок, салатниц, чашек и стаканов. При размещении фужеров на длинных ножках и бокалов, прислоняйте их к краю корзины, держателю или подставке для стаканов, но не друг к другу. Не устанавливайте длинные бокалы наклонном положении, прислоняя их друг к другу, т.к. при этом они будут неустойчивы и могут получить повреждения. Тонкие и узкие предметы целесообразно размещать в средней части корзины. Чтобы ложки не слепались между собой, их можно размещать среди других столовых приборов. Для получения хороших результатов мойки столовых приборов рекомендуется использовать специально предназначенную для них корзинку. Во избежание травм всегда размещайте предметы с длинными ручками или остроконечные столовые приборы, например, сервировочные вилки, ножи для резки хлеба и т.д. острыми концами вниз или в горизонтальном положении.

**Предупреждение:** Размещайте посуду в машине таким образом, чтобы она не препятствовала вращению разбрызгивателей.

### Держатели для тарелок

Верхняя корзина вашей машины оснащена держателями для тарелок. **a** **b** Эти держатели можно использовать как в сложенном, так и в разложенном положении. Когда они разложены, **a** на них можно разместить чашки; когда они сложены, **b** в корзину можно поместить длинные бокалы. Эти держатели можно использовать также для горизонтального размещения длинных вилок, ножей и ложек.



### Регулировка высоты загруженной верхней корзины

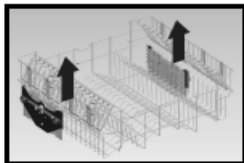

Механизм регулировки высоты верхней корзины вашей машины позволяет опускать или поднимать загруженную посудой верхнюю корзину, не вынимая ее из машины и создавать большее пространство в верхней или нижней части машины в соответствии с вашими потребностями. В состоянии поставки вашей машины корзина установлена в верхнее положение.

Чтобы поднять корзину, возьмитесь за ее оба края и потяните вверх. Чтобы опустить ее, возьмитесь за нее двумя руками, слегка приподнимите и отпустите.

При загрузке верхней корзины убедитесь, что обе стороны механизма регулировки ее высоты находятся в одинаковом положении (верхнем или нижнем).

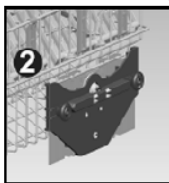
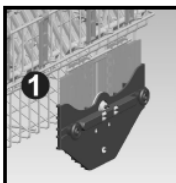

## ***Нижняя корзина***

### ***Складывающиеся держатели***

Состоящие из двух частей складывающиеся держатели нижней корзины предназначены для облегчения размещения крупных предметов, таких как сковороды, кастрюли и т.д. При необходимости каждый из таких держателей может складываться по отдельности; можно также сложить все держатели для получения большего объема. Складывающиеся держатели можно использовать как в сложенном, так и в поднятом положении.





## **Варианты загрузки корзин**

### **Нижняя корзина**



### **Верхняя корзина**

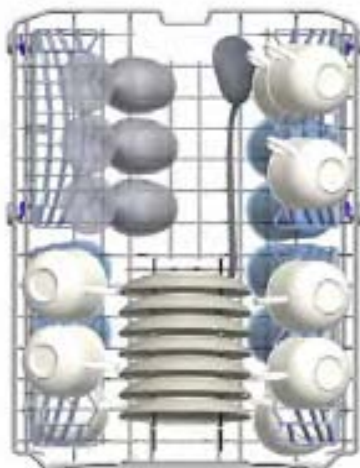

## Неверные варианты загрузки

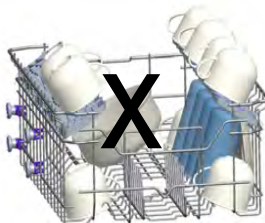
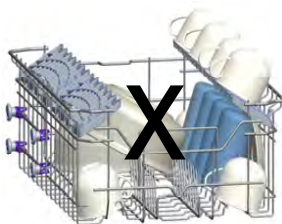
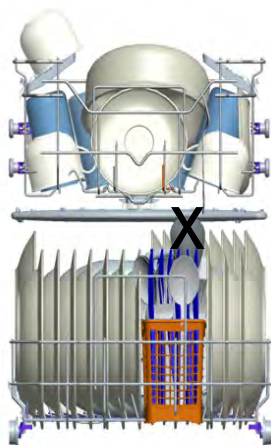

### Важное примечание для испытательных лабораторий

Для получения подробной информации по эксплуатационным испытаниям обращайтесь по следующему адресу: [dishwasher@standardtest.info](mailto:dishwasher@standardtest.info) . В электронном сообщении укажите, пожалуйста, название модели и серийный номер (20 цифр), которые можно найти на дверце устройства.

## ОПИСАНИЕ ПРОГРАММ

### Стадии программ

Программа №	продолжительность (мин)	Описание
Повышенная чистота	124	Высокотемпературная, дезинфицирующая программа для сильно загрязненной посуды.
Интенсивная (Зависит от модели)	115	Для сильно загрязнённых блюд.
Автоматическая интенсивность (Зависит от модели)	115-91	Автоматическая программа для сильно загрязнённой посуды
Супер 50.	50	Для средне загрязненной посуды каждодневного использования с более быстрой программой.
На каждый день	100	Для средне загрязненной посуды каждодневного использования
Эко (референтная)	198	Стандартная программа для средне загрязненной посуды каждодневного использования.
Деликатная	74	Для слегка загрязненной, хрупкой посуды.
Быстрая 30 мин.	30	Для слегка загрязненной посуды и быстрое мытьё.
Предв. мойка	15	Прополоскать посуду, которую вы планируете вымыть позже.

\*Если у вашей модели есть датчик степени мутности воды, значит у вас есть также программа Auto Intensive вместо Intensive.



**ПРИМЕЧАНИЕ.** ПРОГРАММА ПРОДОЛЖИТЕЛЬНОСТИ МОЖЕТ ИЗМЕНИТЬСЯ В СООТВЕТСТВИИ С КОЛИЧЕСТВОМ ПОСУДЫ, ТЕМПЕРАТУРОЙ ВОДЫ, ТЕМПЕРАТУРЫ ОКРУЖАЮЩЕЙ СРЕДЫ И ВЫБРАННЫМИ ДОПОЛНИТЕЛЬНЫМИ ФУНКЦИЯМИ.

- Используйте порошковое моющее средство только при быстрой программе мойки.
- Быстрые программы не включают функцию сушки посуды.
- Для обеспечения эффективности сушки мы рекомендуем слегка открывать дверь после завершения цикла.

## ЗНАКОМСТВО С МАШИНОЙ

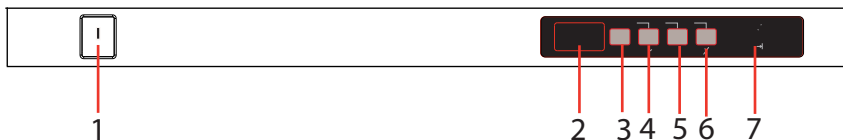

### **1.) Кнопка Вкл./Выкл. питания**

При нажатии кнопки Вкл./Выкл. питания загорается индикатор завершения программы.

### **2.) Дисплей программ**

Дисплей программы указывает на время выполнения программы и оставшееся время при выполнении цикла программы. Также на данном дисплее можно отслеживать выбранные программы.

### **3.) Кнопка выбора программ**

С помощью кнопки выбора программ можно выбрать программу, соответствующую посуде, которую необходимо помыть.

### **4.) Кнопка таймера задержки**

Вы можете отложить время запуска выбранной программы на 1-2 ... 19 часов с помощью кнопки таймера задержки на вашей машине. При нажатии кнопки таймера задержки на дисплее программ появится значение "1h" («1 ч»). Если продолжить нажимание кнопки таймера задержки, на дисплее будет отображаться значение 1-2... 19 соответственно. Вы можете активировать отложенный пуск, выбрав время задержки и требуемую программу мойки с помощью кнопки выбора программ. Также можно сначала выбрать программу, а потом – отложенный пуск. Если вы захотите изменить или отменить время отложенного пуска, вы сможете сделать это с помощью кнопки таймера задержки; он будет включен со значением, которое было введено последним.

### **5.) Кнопка для моющего средства в таблетках (кнопка «3 в 1»)**

Нажмите кнопку для моющего средства в таблетках при использовании комбинирующих моющих средств, включающих соль и вспомогательное средство для полоскания.

### **6.) Опция половинной нагрузки**

При использовании функции «половинная нагрузка» посудомоечной машины вы можете снизить продолжительность выполнения выбранной программы и снизить объем потребления электроэнергии и воды.

### **7.) Индикатор предупреждения о недостаточном количестве соли**

Чтобы убедиться в достаточном или недостаточном количестве соли в посудомоечной машине, необходимо проверить индикатор предупреждения о недостаточном количестве соли на дисплее. Когда загорается данный индикатор, необходимо засыпать дополнительное количество соли в соответствующий отсек.

#### **Индикатор предупреждения о недостаточном количестве вспомогательного средства для полоскания**

Чтобы убедиться в достаточном или недостаточном количестве вспомогательного средства для полоскания в посудомоечной машине, необходимо проверить соответствующий индикатор предупреждения на дисплее. Когда загорается данный индикатор, необходимо засыпать дополнительное количество вспомогательного средства для полоскания в соответствующий отсек.

#### **Индикатор завершения программы**

Индикатор завершения программы на панели управления загорается после завершения программы. Также машина издает пятикратный звуковой сигнал.

## ВКЛЮЧЕНИЕ МАШИНЫ И ВЫБОР ПРОГРАММЫ



Машина включается при нажатии кнопки Вкл./Выкл., на дисплее появляется один штрих, и загорается индикатор end of program (завершение программы).



При выборе программы с помощью кнопки выбора программы на дисплее программ загорается соответствующая программа (1, 2 и т.д.), и выключается индикатор «конец программы».



1. Нажмите кнопку включения/выключения питания.
2. С помощью кнопки выбора программы (Program Selection button) выберите программу, соответствующую типу посуды, которую требуется помыть.
3. В случае необходимости можно выбрать дополнительную функцию.
4. Закройте дверцу, Пуск программы произойдет автоматически.

**Примечание:** если вы решите не запускать машину после выбора программы, просто нажмите кнопку «вкл./выкл.». Машина будет готова к выбору новой программы при повторном нажатии кнопки «вкл./выкл.». Вы можете выбрать новую программу с помощью кнопки выбора программы.

### После запуска программы

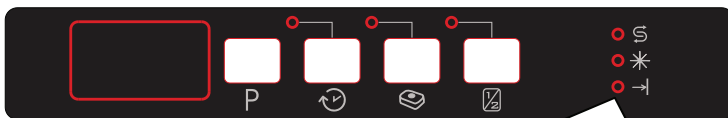

Не открывайте дверцу перед завершением программы.

Индикатор завершения программы на панели управления загорается после завершения программы. Также машина издает пятикратный звуковой сигнал.

### Изменение программы

Если вы хотели бы изменить программу после запуска другой программы.

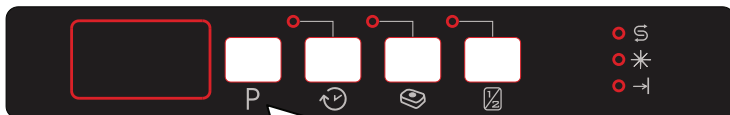

Откройте дверцу и выберите новую программу с помощью кнопки выбора программ.

После закрытия дверцы новая запущенная программа завершит старую программу.

**Примечание:** при открывании дверцы машины для остановки программы мойки до ее завершения следует открывать дверцу на малое расстояние, чтобы избежать разбрызгивания воды.

## Изменение программы со сбросом настроек

Если вы хотели бы отменить программу при возобновлении программы мойки

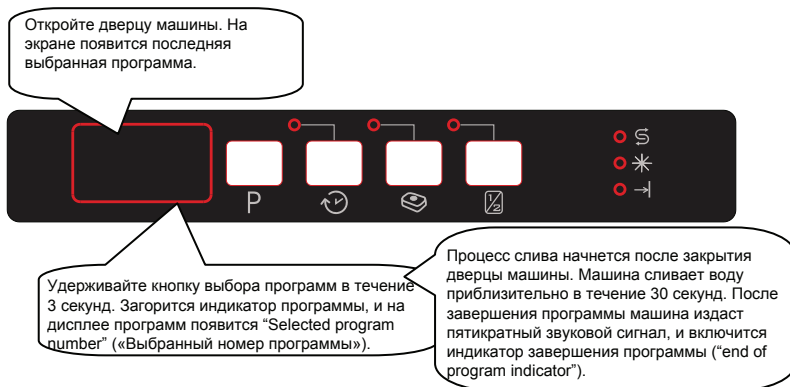

**Примечание:** при открывании дверцы машины для остановки программы мойки до ее завершения следует открывать дверцу на малое расстояние, чтобы избежать разбрызгивания воды.

## Выключение машины

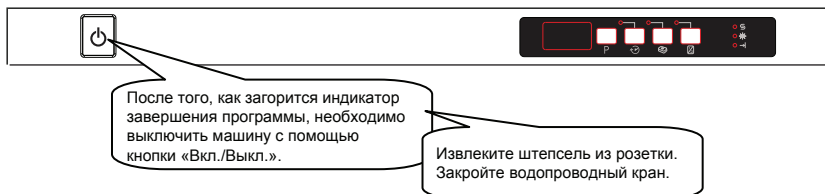

**Примечание:** После звукового сигнала, указывающего на завершение программы (загорания индикатора завершения программы) можно оставлять дверцу открытой, чтобы ускорить процесс высыхания.

**Примечание:** если дверца машины во время выполнения программы будет открыта, либо будет отключено питание, машина продолжит выполнение программы после закрытия дверцы или подключения питания.

**Примечание:** если во время сушки дверца будет открыта, или питание будет отключено, программа будет отменена. Машина будет готова к выбору новой программы.

## ЧИСТКА И УХОД

**Чистка машины через регулярные промежутки времени способствует увеличению срока службы машины.**

**В баке машины могут скапливаться масло и накипь. В случае такого скопления;**

- Не загружая посуду в машину, засыпьте моющее средство в емкость, выберите программу с высокой температурой мойки и запустите машину. Если этого окажется недостаточно, используйте специальные чистящие средства, имеющиеся в продаже. (Чистящие средства, специально выпускаемые для чистки посудомоечных машин.)

**Чистка прокладок дверцы машины,**

- Для удаления загрязнений, скапливающихся на прокладках дверцы, регулярно протирайте их влажной тряпкой.

**Чистка машины,**

Чистите фильтры и разбрызгиватели не реже одного раза в месяц. Перед тем как приступить к чистке, выньте шнур сетевого шнура из розетки и закройте кран подачи воды.

При чистке машины не используйте жесткие средства и материалы. Используйте мягкие моющие средства и влажную тряпку.

### Фильтры

Проверяйте, нет ли остатков пищи в фильтрах тонкой и грубой очистки. При наличии таких остатков снимите фильтры и тщательно промойте их под проточной водой.

- Микрофильтр
- Фильтр грубой очистки
- Металлический/пластиковый фильтр



Для снятия блока фильтров для его чистки поверните его по часовой стрелке и выньте, приподняв вверх. **1**



Потяните металлический/пластиковый фильтр и выньте его. **3** Затем выньте фильтр грубой очистки из микрофильтра. **2** Промойте его под большим количеством проточной воды. Установите на место металлический/пластиковый фильтр. Вставьте фильтр грубой очистки в микрофильтр так, чтобы отметки на них совпали друг с другом. Вставьте микрофильтр в металлический/пластиковый фильтр и поверните в направлении, указанном стрелкой; когда снаружи будет видна стрела на микрофильтре, это будет означать, что произошла фиксация. **4**

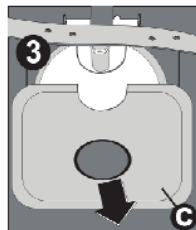



- Никогда не используйте посудомоечную машину без фильтров.
- Неверная установка фильтра снижает эффективность мойки.
- Для обеспечения правильной работы машины необходимо, чтобы фильтры не были засорены.

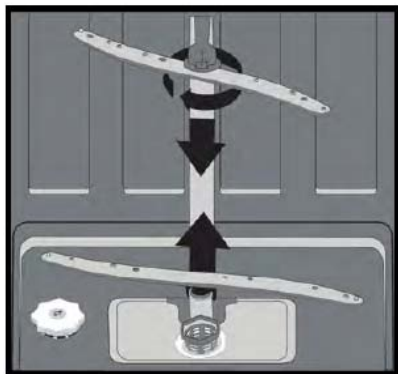

### ***Разбрызгиватели***

Проверьте, не засорены ли отверстия верхнего и нижнего разбрызгивателей. В случае засорения снимите разбрызгиватели и промойте их под струей воды.

Нижний разбрызгиватель можно снять, потянув его вверх; чтобы снять верхний разбрызгиватель, следует открутить крепежную гайку, поворачивая ее справа налево. После установки на место верхнего разбрызгивателя убедитесь, что крепежная гайка плотно затянута.

### ***Фильтр шланга***

Вода в машину поступает через установленный в наливном шланге фильтр, предназначенный для предотвращения повреждений машины загрязнителями (песком, глиной, ржавчиной и т.д.), которые могут быть принесены водой через водопровод. Он также предотвращает пожелтение посуды и образование на ней налета после мойки. Периодически проверяйте состояние фильтра и шланга и очищайте их при необходимости. Для того чтобы прочистить фильтр, закройте кран подачи воды и затем снимите шланг. Вынув фильтр из шланга, промойте его под проточной водой. Установите промытый фильтр на свое место в шланге. Установите шланг на место.

## КОДЫ НЕИСПРАВНОСТЕЙ И СПОСОБЫ ИХ УСТРАНЕНИЯ

КОД НЕИСПРАВНОСТИ	ОПИСАНИЕ НЕИСПРАВНОСТИ	ПРОВЕРКА
F5	Недостаточная подача воды	<ul style="list-style-type: none"> <li>Убедитесь, что кран полностью открыт и вода в водопроводе не перекрыта.</li> <li>Закройте кран подачи воды, отсоедините наливной шланг от крана и прочистите фильтр, установленный в фитинге шланга.</li> <li>Перезапустите машину; если ошибка остается, обратитесь в сервисный центр.</li> </ul>
F3	Непрерывная подача воды	<ul style="list-style-type: none"> <li>Закройте кран.</li> <li>Обратитесь в сервисный центр.</li> </ul>
F2	Невозможен слив воды из машины.	<ul style="list-style-type: none"> <li>Засорен сливной шланг.</li> <li>Возможно, засорены фильтры машины.</li> <li>Отключите электропитание машины и выполните отмену программы.</li> <li>Если ошибка остается, обратитесь в сервисный центр.</li> </ul>
F8	Неисправность ТЭНа	Обратитесь в сервисный центр.
F1	Аварийный сигнал, указывающий на протечки воды	<ul style="list-style-type: none"> <li>Отсоедините машину от сети электропитания и закройте кран подачи воды.</li> <li>Обратитесь в сервисный центр.</li> </ul>
FE	Неисправность электронной платы	Обратитесь в сервисный центр.
F7	Перегрев (слишком высокая температура внутри машины)	Обратитесь в сервисный центр.
F6	Неисправность датчика ТЭНа	Обратитесь в сервисный центр.

### ***Программа не запускается***

- Проверьте, вставлена ли вилка в розетку.
- Проверьте предохранители в вашей квартире.
- Убедитесь, что открыт кран подачи воды.
- Проверьте, закрыли ли вы дверцу машины.
- Убедитесь, что вы включили машину, нажав кнопку "Вкл/Выкл".
- Убедитесь, что входной фильтр и фильтры в машине не засорены.

### ***В дозаторе остаются остатки моющего средства***

Моющее средство засыпалось в мокрый дозатор.

### ***После окончания выполнения программы в машине остается вода***

- Сливной шланг засорен или перегнут.
- Засорены фильтры.
- Выполнение программы еще не завершилось.

### ***Машина останавливается во время выполнения мойки***

- Сбой электропитания.
- Прекращение подачи воды.
- Программа может находиться в режиме ожидания.

### ***Во время мойки слышны звуки ударов и тряски***

- Неверное размещение посуды.
- Разбрызгиватель задевает о посуду.

### ***На посуде после мойки остаются остатки пищи***

- Посуда неверно размещена в машине, и на нее не попадает вода от разбрызгивателей.
- Корзина перегружена.
- Предметы посуды прислонены друг к другу.
- Использовано очень малое количество моющего средства.
- Выбрана недостаточно интенсивная программа мойки.
- Засорение разбрызгивателя остатками пищи.
- Засорение фильтров.
- Неверная установка фильтров.
- Засорение сливного насоса.

### ***Наличие белесых пятен на посуде***

- Используется слишком мало моющего средства.
- Задана слишком малая дозировка ополаскивателя.
- Несмотря на очень высокую степень жесткости воды, не применяется специальная соль для ее смягчения.
- На системе смягчения воды задан слишком низкий уровень жесткости.
- Неплотно закрыта крышка емкости для соли.
- Применено моющее средство, не содержащее фосфаты; попробуйте использовать моющее средство, содержащее фосфаты.

### ***Посуда не высыхает***

- Выбрана программа без сушки.
- Задана слишком малая дозировка ополаскивателя
- Вы слишком быстро вынули посуду из машины.

### ***Пятна ржавчины на посуде***

- Посуда изготовлена из некачественной нержавеющей стали.
- Высокое содержание соли в воде, использованной для мойки.
- Неплотно закрыта крышка емкости для соли.
- При заполнении емкости солью в машину просыпано слишком много соли.
- Неверно выполненное заземление.

### ***Дверца открыта/закрыта ненадлежащим образом;***

- Неверный вес декоративной деревянной панели, установленной на дверце. (Соблюдайте значение веса, указанное в руководстве по сборке)
- Неверный натяг дверной пружины. Отрегулируйте ее в соответствии с руководством по сборке.

**Обращайтесь в сервисный центр, если неисправность остается после указанных проверок, а также в случае неисправностей, не описанных выше.**

## **ПРАКТИЧНЫЕ И ПОЛЕЗНЫЕ СОВЕТЫ**

1. Всякий раз, когда вы не планируете использовать машину
  - Выньте вилку сетевого шнура из розетки и закройте кран.
  - Оставьте дверцу слегка приоткрытой во избежание образования неприятных запахов.
  - Поддерживайте внутренние компоненты машины в чистоте.
2. Устранение капель воды
  - Используйте для мойки посуды интенсивную программу.
  - Выньте все металлические емкости из машины.
  - Не добавляйте моющее средство.
3. Правильное размещение посуды в машине обеспечивает оптимальное качество мойки и сушки, а также оптимизацию энергопотребления.
4. Перед тем как помещать грязную посуду в машину, удалите с нее наиболее значительные загрязнения.
5. Включайте машину после того, как она будет полностью загружена.
6. Используйте программу "Предварительная мойка" только в случае необходимости.
7. При выборе программы учитывайте информацию о программе и средние значения потребляемой электроэнергии и расхода воды.
8. Так как машина во время работы сильно нагревается, ее не следует устанавливать рядом с холодильником.
9. Если машина расположена в помещении, в котором существует опасность замерзания воды, необходимо полностью слить воду, оставшуюся в машине. Закройте кран подачи воды, отсоедините наливной шланг от крана и дайте вылиться воде, оставшейся внутри машины.

## ТЕХНИЧЕСКИЕ ХАРАКТЕРИСТИКИ ПРОДУКТА

Торговая марка поставщика	SCHAUB LORENZ
Модель поставщика	SLG VI4310
Вместимость посудомоечной машины	10
Класс по энергоэффективности	A++
Годовое потребление электроэнергии в кВт в год (AEC) ( 280 циклов)*	211
Потребление электроэнергии (E) (кВт на цикл)	0,73
Потребление электроэнергии в режиме Выкл. (Вт) (P <sub>o</sub> )	0,50
Потребление электроэнергии, если машина оставлена включенной. (Вт) (P <sub>1</sub> )	1,00
Годовое потребление воды в литрах в год (AWc) ( 280 циклов) **	3080
Класс по эффективности сушки ***	A
Название стандартной программы ****	Eco
Время программы для стандартного цикла (мин)	198
Шум дБ(A)	49
Встройка	Да

\* Потребление электроэнергии **211** кВтч в год из расчета 280 стандартных циклов мойки с заполнением холодной водой и использованием режимов малой мощности. Фактическое потребление электроэнергии будет зависеть от того, как используется машина.

\*\* Потребление воды **3080** литров в год из расчета 280 стандартных циклов мойки. Фактическое потребление воды будет зависеть от того, как используется машина.

\*\*\* Эффективность сушки класса **A** по шкале от G (самая низкая эффективность) до A (самая высокая эффективность).

\*\*\*\* **"Eco"** – это стандартный цикл мойки, которому соответствует информация на заводской табличке в справочном листке технических характеристик. Эта программа пригодна для мойки столовой посуды с нормальным загрязнением, наиболее эффективная в терминах потребления воды и электроэнергии.

Дата производства зашифрована в номере, указанном в левом нижнем углу этикетки, расположенной на продукте. Например, 20843130140419 000, где 14 означает год, 04 месяц и 19 день.

Произведено в Турции  
«Вестель Беяз Ешья Санайи,  
Ве Тиджарет А.С.»  
Адрес: Организе Санайи Болгеси  
45030 Маниса / ТУРЦИЯ  
Тел: (+90) 236 226 30 00

Made in Turkey  
Vestel Beyaz Esya San, Ve Tic A.S.  
Adress: Organize Sanayi Bolgesi  
45030 Manisa / TURKEY  
Tel: (+90) 236 226 30 00

Импортер  
ООО «Вестел - СНГ»  
601655 г. Александров  
Владимирская обл.,  
ул. Гагарина д.16  
Тел: (495) 980 50 43

**EAC**

52199915 R23