



ИНСТРУКЦИЯ ПОЛЬЗОВАТЕЛЯ ПОСУДОМОЕЧНАЯ МАШИНА

Перед установкой внимательно прочтите данные инструкции.
Это облегчит установку посудомоечной машины и обеспечит ее
правильность и безопасность.
После установки посудомоечной машины храните данные инструкции
рядом с ней для последующего использования.

D1453W(L,M,T,B,C,D,A)F(B,U)

D1463W(L,M,T,B,C,D,A)F(B,U)



MFL66281497

www.lg.com

СОДЕРЖАНИЕ

СОДЕРЖАНИЕ 2

ВАЖНЫЕ УКАЗАНИЯ ПО ТЕХНИКЕ БЕЗОПАСНОСТИ

- Важные указания по технике безопасности..... 3
- Перед эксплуатацией прочтите все указания 4
- Инструкция по заземлению..... 5

ИНСТРУКЦИИ ПО УСТАНОВКЕ

- Подготовка места для машины..... 7
- Подготовка электропроводки..... 7
- Подготовка посудомоечной машины к установке..... 8
- Установка машины в шкаф 8
- Подключение водостока 9
- Подключение к подаче воды 10
- Окончательная проверка и регулировка..... 10
- Выравнивание машины 10

УСТРОЙСТВО ПОСУДОМОЕЧНОЙ МАШИНЫ 11

КНОПКИ УПРАВЛЕНИЯ 12

ПЕРЕД ПЕРВЫМ ПРИМЕНЕНИЕМ

- Определите уровень жесткости... 15
- Установите уровень системы смягчения вашей машины..... 15
- Добавление соли 16
- Добавление средства для полоскания 16

ЭНЕРГОЭФФЕКТИВНОСТЬ... 17

ОПЕРАЦИИ

- Загрузка посуды 18
- Полка для столовых приборов..... 19
- Корзина для столовых приборов .. 20
- Нижняя полка 20
- Верхняя полка 21
- Добавление моющего средства... 23
- Заправка..... 24

Благодарим за приобретение посудомоечной машины компании LG.

Внимательно прочтите руководство пользователя, в нем приведены указания по безопасной установке, эксплуатации и техническому обслуживанию.

Сохраните для последующего использования.

Запишите номер модели и заводской номер посудомоечной машины.

Номер модели

Заводской номер

Дата приобретения

Сушка..... 25

ЗАПУСК ПОСУДОМОЕЧНОЙ МАШИНЫ..... 26

ПРОГРАММЫ..... 27

ПРОВЕРКА И УХОД

- Хранение посудомоечной машины..... 28
- Фильтры..... 28
- Нижний разбрызгиватель 28
- Верхний разбрызгиватель 28
- Подвод воды..... 28

УСТРАНЕНИЕ НЕИСПРАВНОСТЕЙ

- Перед тем, как обращаться в сервисный центр 29
- Использование функции Smart Diagnosis™ 32

СПЕЦИФИКАЦИЯ 33

ВАЖНЫЕ УКАЗАНИЯ ПО ТЕХНИКЕ БЕЗОПАСНОСТИ

ПЕРЕД ЭКСПЛУАТАЦИЕЙ ПРОЧТИТЕ ВСЕ УКАЗАНИЯ И ПОЯСНЕНИЯ ПО УСТАНОВКЕ

⚠ ПРЕДУПРЕЖДЕНИЕ

В целях обеспечения вашей безопасности следуйте всем указаниям данного руководства во избежание опасности возгорания или взрыва, поражения электрическим током или повреждения имущества, причинения телесных повреждений или летального исхода.

Ваша безопасность и безопасность других лиц имеют большое значение.

Мы приводим много важных указаний по технике безопасности в данном руководстве и на самой машине.

Обязательно прочтите и выполняйте все указания по технике безопасности.

⚠ Предупредительный знак безопасности.
Данный знак предупреждает о потенциальной опасности, которая может привести к смертельному исходу или телесным повреждениям.

После данного знака или предупреждений **ОПАСНО**, **ОСТОРОЖНО** или **ВНИМАНИЕ** приводятся указания по технике безопасности.

Значение данных предупреждений:

⚠ ОПАСНО

Несоблюдение данных указаний может привести к смертельному исходу или тяжким телесным повреждениям.

⚠ ПРЕДУПРЕЖДЕНИЕ

Несоблюдение данных указаний может привести к смертельному исходу или тяжким телесным повреждениям.

⚠ ВНИМАНИЕ

Несоблюдение данных указаний может привести к легким телесным повреждениям или поломке изделия.

Все предупреждения по безопасности указывают на существование потенциальной опасности, приводят меры по предотвращению такой опасности и описывают то, что может случиться при несоблюдении данных инструкций.



Символ «не для пищевой продукции» применяется в соответствии с техническим регламентом Таможенного союза «О безопасности упаковки» 005/2011 и указывает на то, что упаковка данного продукта не предназначена для повторного использования и подлежит утилизации. Упаковку данного продукта запрещается использовать для хранения пищевой продукции.



Символ «петля Мебиуса» указывает на возможность утилизации упаковки. Символ может быть дополнен обозначением материала упаковок в виде цифрового и/или буквенного обозначения.

ВАЖНЫЕ УКАЗАНИЯ ПО ТЕХНИКЕ БЕЗОПАСНОСТИ

■ Перед эксплуатацией прочтите все указания

▲ ПРЕДУПРЕЖДЕНИЕ

Во избежание возгорания, поражения электрическим током или телесного повреждения при использовании данного устройства соблюдайте основные правила безопасности, включая следующие:

- **Перед использованием посудомоечной машины внимательно прочитайте инструкцию.**
- Эта инструкция содержит очень важные замечания, касающиеся установки, использования и ухода за Вашей посудомоечной машиной.
- Производитель не несет ответственности за неполадки, возникающие по причине невыполнения инструкций и нарушения правил безопасности.
- Посудомоечная машина разработана для обычного домашнего использования.
- Не используйте посудомоечную машину в промышленных, коммерческих или иных целях.
- **Устройство машины не предназначено для использования детьми или недееспособными людьми при отсутствии надлежащего контроля.**
- **Немедленно проверьте наличие транспор тировочных повреждений упаковки и самой посудомоечной машины. При обнаружении повреждений безотлагательно уведомите об этом поставщика, не начиная использования оборудования.**
- Данное устройство предназначено для домашнего использования и подобных областей применения, как то:
 - кухни для персонала в магазинах, офисы и другие рабочие условия;
 - деревенские дома;
 - отели, мотели и другие места постоянного проживания, где устройство устанавливается для использования клиентами;
 - домашние гостиницы типа ночлег и завтрак.
- Если данный продукт используется в коммерческих целях, гарантия на него не распространяется. (пример: общественные места, такие как рестораны, дома гостиничного типа, учебные центры, общежития). Если продукт устанавливается в условиях, отличных от обычных условий обслуживания, любые затраты на транспортировку, необходимую для ремонта продукта или замены бракованной детали, возлагаются на владельца.

► При установке

- Подключение к сети должно производиться в соответствии с указателем, наклеенным на панели машины.
- Безопасность работы в электросети гарантируется только при наличии заземления в Вашем доме, соответствующего всем правилам. **(Не используйте удлинитель.)**
- Если температура горячей воды превышает 65 °С, отрегулируйте подачу горячей воды. Если температура горячей воды не может быть установлена ниже 65 °С, посудомоечную машину следует подключить к подаче холодной воды.
- Если электрошнур поврежден, для избежания опасных ситуаций он может быть заменен только производителем, его сервисным агентом или иным квалифицированным мастером.
- Машина должна быть расположена так, чтобы штекер доставал до розетки.
- Машина должна быть подключена к водопроводным трубам с помощью новых шлангов, старые шланги не должны повторно использоваться.

► При использовании

- В посудомоечную машину должна помещаться посуда, используемая исключительно в домашнем обиходе. **(Не кладите в машину нетермостойкую и металлическую посуду).**

ВАЖНЫЕ УКАЗАНИЯ ПО ТЕХНИКЕ БЕЗОПАСНОСТИ

■ Перед эксплуатацией прочтите все указания

▲ ПРЕДУПРЕЖДЕНИЕ

Во избежание возгорания, поражения электрическим током или телесного повреждения при использовании данного устройства соблюдайте основные правила безопасности, включая следующие:

- Не используйте растворители в Вашей посудомоечной машине. Они могут стать причиной возгорания.
- Избегайте попадания влаги на внешнюю панель машины : это может стать причиной поломки электрических частей или замыкания.
- Не прислоняйтесь и не садитесь на дверцу машины, когда она открыта: она может деформироваться или сломаться.
- Не используйте моющие средства для ручного мытья. Для нормальной работы машины должны использоваться специальные моющие средства.
- Машина использует функцию безопасности, которая отключает работу посудомоечной машины при серьезных повреждениях ее составных частей.
- Моющие средства для посудомоечных машин содержат щелочь, которая при попадании в организм человека может вызвать серьезное отравление. Избегайте контакта моющих средств с кожей рук и глазами, не подпускайте детей к посудомоечной машине, когда дверца машины открыта. После завершения моющего цикла убедитесь, что резервуар для моющего средства пуст.

► Безопасность детей

- Кнопки машины блокируются с помощью функции Защита от детей для предотвращения несанкционированной работы машины.
 - Не допускайте детей к моющим средствам и сливным стокам машины.
 - Не позволяйте детям пользоваться посудомоечной машиной.
 - Детей следует держать под наблюдением, чтобы они не играли с машиной.
- Любые батареи (установленные или встроенные) запрещается подвергать чрезмерному нагреванию, например, под воздействием солнечного света или схожих источников.

■ Сохраните данные инструкции

ИНСТРУКЦИИ ПО ЗАЗЕМЛЕНИЮ

Машина должна быть заземлена. В случае неисправной работы или поломки заземление снизит риск замыкания путем наименьшего сопротивления электрического тока. Машина оборудована шнуром с встроенным заземленным проводником и заземленной штепсельной вилкой. Штепсельная вилка должна втыкаться в подходящую розетку, установленную и заземленную надлежащим образом.

- Не используйте переходник, так как при этом нарушается контакт с земляным проводом вилки.
- При отсутствии надлежащей розетки обратитесь к электрику.

ВАЖНЫЕ УКАЗАНИЯ ПО ТЕХНИКЕ БЕЗОПАСНОСТИ

⚠ ПРЕДУПРЕЖДЕНИЕ

Неправильное подключение встроенного заземленного проводника может послужить причиной замыкания. С помощью квалифицированного мастера-электрика или представителя сервисной службы (при наличии гарантии) проверьте, правильно ли заземлена Ваша машина. Не разбирайте штепсельную вилку.

Если она не подходит к розетке, с помощью мастера-электрика установите подходящую розетку.

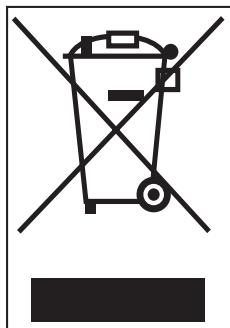

Утилизация старого оборудования

1. Символ на устройстве, изображающий перечеркнутый мусорный контейнер, означает, что на изделие распространяется Директива 2002/96/ЕС.
2. Электрические и электронные устройства должны утилизироваться не вместе с бытовым мусором, а через специальные места, указанные правительственными или местными органами власти.
3. Правильная утилизация старого оборудования поможет предотвратить потенциально вредное воздействие на окружающую среду и здоровье человека.
4. Для получения более подробных сведений о старом оборудовании обратитесь в администрацию города, службу, занимающуюся утилизацией или в магазин, где был приобретен продукт.

⚠ ВНИМАНИЕ

Безопасное использование электрошнура

- Большинство изделий рекомендуется подключать к отдельной розетке, то есть эта розетка должна подавать электричество только к одному изделию и не иметь дополнительных выходов или ответвленных розеток. **Дополнительно прочитайте информацию о спецификации в инструкции пользователя.**
- **Не перегружайте розетки.** Перегруженные, неисправные или поврежденные стенные розетки, удлинительные шнуры, перетертые электрошнуры, поврежденная или надтреснутая изоляция шнуров могут быть опасны. Данные неполадки могут стать причиной электрошока или пожара.
- **Периодически проверяйте шнур изделия.** Если заметите повреждения, отключите его. Производите его замену на аналогичный шнур авторизованного производителя.
- **Избегайте физических или механических повреждений электрошнура,** таких как перекручивание, завязывание, сгибание шнура, защемление его дверью или чрезмерное натягивание. Обращайте особое внимание на штекеры, стенные розетки и место соединения шнура с изделием.
При питании устройства через удлинитель или переноски их следует располагать таким образом, чтобы они не подвергались воздействию брызг или влаги.

⚠ ВНИМАНИЕ

Инструкция должна содержать следующее :

Это устройство не предназначено для использования людьми (включая детей) с ограниченными физическими, умственными возможностями, кроме случаев, когда таким людям даны необходимые инструкции по использованию устройства или такое использование контролируется со стороны лица, отвечающего за их безопасность. Необходимо следить, чтобы дети не играли с устройством.

ИНСТРУКЦИИ ПО УСТАНОВКЕ

⚠ ПРЕДУПРЕЖДЕНИЕ

- Все работы по установке электрического оборудования должны производиться квалифицированным мастером. Все работы по подключению к водопроводу должны производиться квалифицированным сантехником.

■ Подготовка места для машины

1. Посудомоечная машина имеет размеры, указанные на рисунке ниже.
2. Выберите место для машины как можно ближе к раковине для более удобной подачи воды и водостока.
3. В целях обеспечения нормального водостока посудомоечная машина должна быть установлена не дальше 3 метров от раковины.
4. Если посудомоечную машину необходимо установить у стены, необходимо оставить не менее 5 см между машиной и прилегающей стеной.

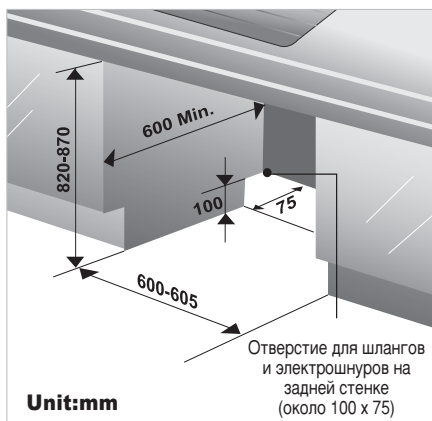

⚠ ВНИМАНИЕ

- Если доска шкафа вплотную прилегает к машине, она должна быть покрыта водозащитной краской или уплотнена, чтобы предотвратить набухание и отсыревание при воздействии пара.

■ Подготовка электропроводки

⚠ ВНИМАНИЕ

- **Перед установкой машины в целях безопасности выкрутите пробки или выключите рубильник.**
- **Не используйте удлинители или переходники.**
Электрические соединения и заземление должны соответствовать государственным, региональным или городским стандартам.

1. Машина должна быть установлена с надлежащим напряжением и частотой, и подключена к индивидуальной цепи заземления, защищенной предохранителем не менее 15 Ампер или временными пробками.
Проводка должна состоять из двух заземленных проводов.
2. Розетка должна располагаться недалеко от машины, приблизительно в 1.2 м от машины (см.стр.9 рис.А), но не позади нее.
3. Розетка должна быть правильно заземлена и при необходимости проверена квалифицированным мастером-электриком. Не следует включать другие приборы в эту же розетку.

Высокое напряжение

5036



Указывает на опасность высокого напряжения.
Примечание. В случае применения этого символа в предупреждающем знаке необходимо следовать правилам, предписанным в стандарте ISO 3864.

ИНСТРУКЦИИ ПО УСТАНОВКЕ

■ Подготовка посудомоечной машины к установке

1. Положите машину горизонтально полу, дверцей вверх, ножками к себе.
2. Отрегулируйте ножки, как показано на рисунке ниже



■ Установка машины в шкаф

1. Перед установкой машины в шкаф с помощью гаечного ключа должна быть произведена необходимая регулировка высоты и балансировки.
2. Осторожно вставьте машину в отверстие шкафа. Убедитесь, что шнур водостока не перегнут и не натянут.

⚠ ВНИМАНИЕ

- Если высота шкафа ниже 850 mm, следует опустить машину с помощью гаечного ключа на два поворота винта.

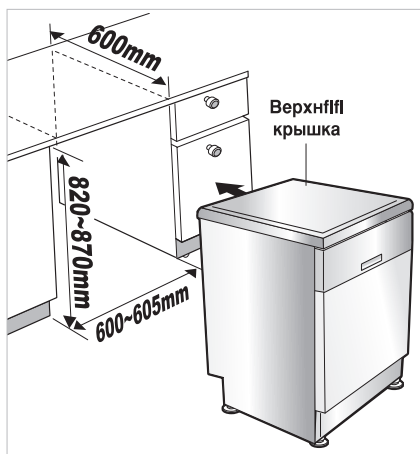

ИНСТРУКЦИИ ПО УСТАНОВКЕ

■ Подключение водостока

1. Если конец шланга водостока не подходит к водосточной трубе, используйте резиновую накладку (в комплект машины не прилагается), которая должна быть термо- и химически устойчива.
2. Существует 2 вида подключения (показано на рисунке А, В).

Отверстие в сливном колене раковины должно обеспечить плотную посадку сливного шланга.

Во избежание протекания при подключении следует использовать один из следующих способов:

- ▶ Если сливной шланг подсоединяется к сливному колену раковины, то шланг должен быть закреплен к нижней поверхности стола.



Рис. А

- ▶ При подключении к отдельной трубе, предполагается герметичное соединение. См. Рис. В

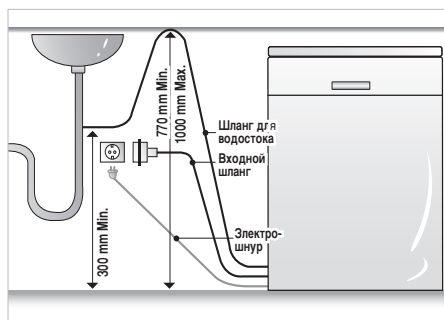

Рис. В. Дренаж в вертикальную трубу.

Дренажный шланг

Удлинение дренажного шланга

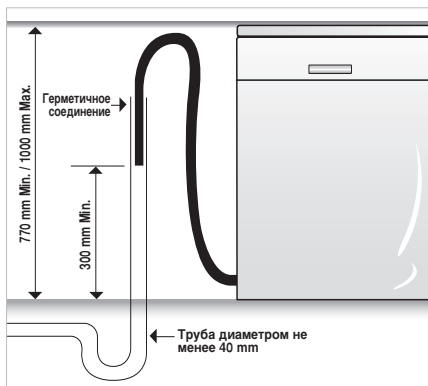
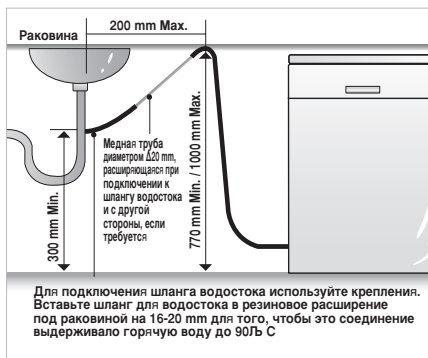

⚠ ВНИМАНИЕ

- Когда вы подключаете или протягиваете шланг слива, **убедитесь, что он не перекручен** (радиус перегиба шланга должен составлять не менее 40 мм).

ИНСТРУКЦИИ ПО УСТАНОВКЕ

■ Подсоединение шланга для подвода воды

- ▶ Подсоедините шланг для подвода воды к водопроводному крану. (Рис. А)
- ▶ В некоторых моделях предусмотрен впускной вентиль и шланг. (Рис. В)

Подсоединив впускной шланг к крану, включите воду, чтобы промыть водоводы от посторонних примесей (грязи, песка или опилок). Спустите воду в ведро и проверьте ее температуру. Подсоедините шланг для подвода воды к впускному вентилю для воды.

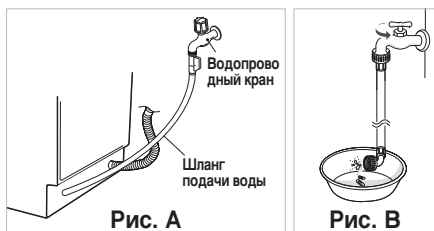

- В посудомоечную машину можно подавать горячую или холодную воду. При отсутствии возможности поддержания температуры воды ниже 65°C посудомоечную машину необходимо подсоединять к холодной воде.
- При подсоединении необходимо использовать уплотнительную ленту или герметик для предотвращения протечек.
- Убедитесь, что шланг не перекручен и не содержит перегибов.
- Рекомендуется использовать новый впускной шланг вместо установленного или бывшего в употреблении.

■ Окончательная проверка и регулировка

1. Плотно подключите шланг к трубе подачи воды. Включите электрошнур в заземленную розетку и включите машину.
2. После установки машины включите машину на один цикл (рекомендуется Быстро цикл) без закладки посуды. Так Вы сможете проверить, нет ли утечки воды, а также другие условия работы машины. При первом использовании машины возможен некоторый шум. В этом случае выключите и снова включите машину.

■ Выравнивание машины

После установки машины, если Вы обнаружили, что дверца при ее открытии/закрытии заедает, следует отрегулировать баланс высоты машины.

Случай 1. Дверца машины отклонена вправо



- Если дверца машины отклонена вправо, как показано на рис.С, повторяйте следующую процедуру, пока дверца не будет исправлена.
 - 1) Подкрутите (против часовой стрелки) левую заднюю ножку и увеличьте высоту.
 - 2) Проверьте открытие/закрытие дверцы (нет ли ее заедания или скрипа).
- Если машина правильно отрегулирована, не должно быть отклонений, заедания или скрипа.

Случай 2. Дверца машины отклонена влево.

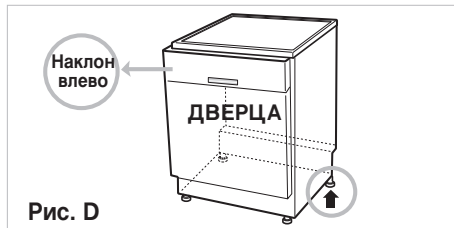

- Если дверца машины отклонена влево, как показано на рис. D, повторяйте следующую процедуру, пока дверца не будет исправлена.
 - 1) Подкрутите (против часовой стрелки) правую заднюю ножку и увеличьте высоту.
 - 2) Проверьте открытие/закрытие дверцы (нет ли ее заедания или характерного скрипа).
- Если машина правильно отрегулирована, не должно остаться отклонений, заедания или скрипа.

УСТРОЙСТВО посудомоечной машины

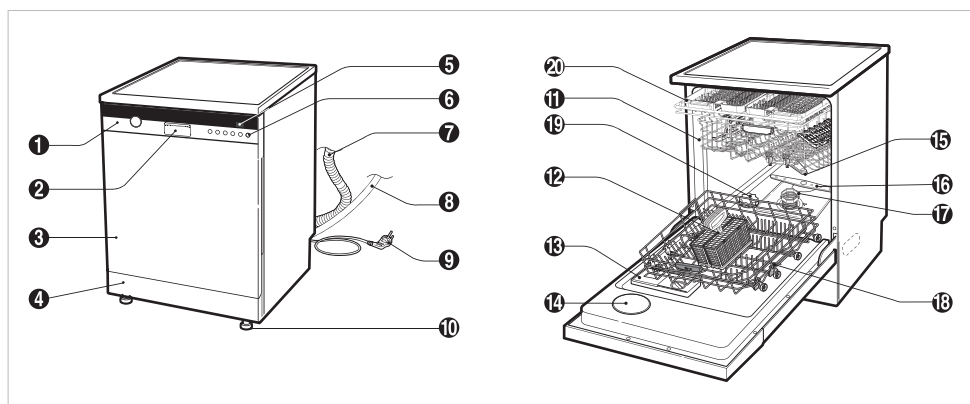

1. Панель управления
2. Ручка дверцы
3. Передняя крышка
4. Нижняя крышка
5. Дисплей
6. Включение/выключение
7. Шланг для водостока
8. Входной шланг
9. Электрический шнур
10. Ножка для регулирования высоты

11. Верхняя полка
12. Корзина для столовых приборов
13. Распределитель моющего средства и ополаскивателя
14. Крышка отверстия для выхода пара
15. Верхний разбрызгиватель
16. Нижний разбрызгиватель
17. Фильтр
18. Нижняя полка
19. Крышка контейнера для соли
20. Полка для столовых приборов

Аксессуары



Воронка

※ Конструкции и характеристики могут быть изменены без специального уведомления.

КНОПКИ УПРАВЛЕНИЯ

■ МОДЕЛИ : D1453W(L,M,T,B,C,D,A)F(B,U)



■ МОДЕЛИ : D1463W(L,M,T,B,C,D,A)F(B,U)



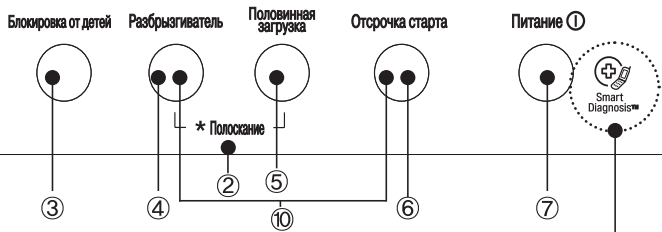



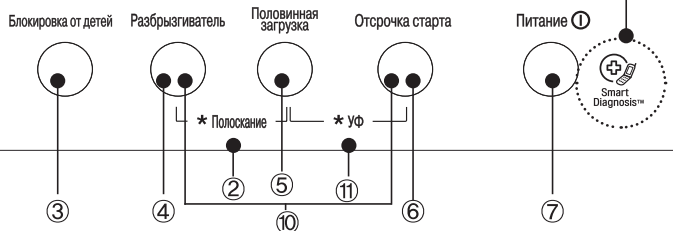
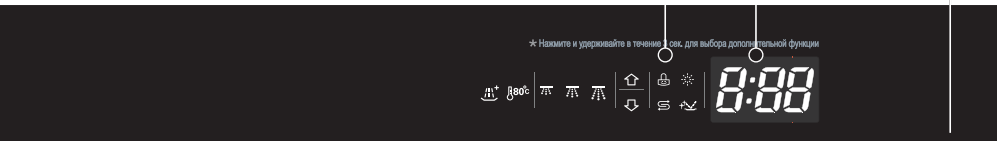









Функция **Smart Diagnosis™** доступна только в моделях с меткой **Smart Diagnosis™**. (См. стр. 32).



КНОПКИ УПРАВЛЕНИЯ

- ① **Программа**
 - Нажмите кнопку цикла в соответствии с требуемым моющим циклом.
- ② **Полоскание**
 - При нажатии кнопки **Полоскание** поочередно будут выбраны режимы Экстра Горячая, Полоскание+, Экстра Горячая и Полоскание+.
 - При выборе функции **Экстра Горячая**() рабочая температура составит до 80°C. (Эко, Авто, Деликатная, Двойное мытье паром, Интенсивный пар)
 - При выборе функции **Полоскание+**() будет выполнен дополнительный цикл ополаскивания.
- ③ **Блокировка от детей** ()
 - Используется для установки и снятия блокировки кнопок управления с целью предотвращения изменения каких-либо настроек детьми.
 - Чтобы включить или выключить функцию **Блокировка от детей**, нажмите и удерживайте кнопку **Блокировка от детей** в течение 3 секунд во время работы посудомоечной машины.
 - Все кнопки управления, кроме кнопок **Блокировка от детей** и **Питание** отключаются.
 - При выключении посудомоечной машины функция **Блокировка от детей** не будет сброшена. Для управления посудомоечной машиной необходимо вначале отключить функцию **Блокировка от детей**.
- ④ **Разбрызгиватель**
 - При каждом нажатии этой кнопки уровень распыления воды будет последовательно изменяться следующим образом: **Средняя** () , **Мягкая** () и **Сильная** () . (Только для режимов Деликатная, Двойное мытье паром)
- ⑤ **Половинная загрузка**
 - Если посуды немного, используйте только верхнюю или только нижнюю полку для экономии электроэнергии.
 - При каждом нажатии будет выбрана только **Верхняя** () или только **Нижняя** () полка. (Кроме режимов Быстро & Сушка, Интенсивный пар)
 - Если эта кнопка не нажата, машина всегда будет работать в режиме мойки с чередованием, при котором поочередно включаются верхние и нижние лопасти распылителя.
- ⑥ **Отсрочка старта**
 - Если требуется отложить запуск выбранной программы, нажмите эту кнопку.
 - При нажатии этой кнопки время будет увеличено на 1 час.
 - Время задержки запуска можно установить в диапазоне от 1 до 19 часов.
- ⑦ **Питание**
 - Нажмите эту кнопку, чтобы включить и использовать машину.
 - После завершения работы эта автоматически выключается для безопасности и экономии электроэнергии.
 - В случае неровных резких скачков напряжения питание машины может автоматически отключиться в целях безопасности.
- ⑧ **Индикатор**
 -  • Блокировка от детей.
 -  • Добавьте специальную соль.
 -  • Добавьте ополаскиватель.
 -  • УФ
- ⑨ **Оставшееся время**
 - Перед запуском в окне дисплея отображается время выполнения выбранной программы.
 - После запуска в окне дисплея отображается оставшееся время.
 - В случае неисправности посудомоечной машины отображается тип неисправности. (OE, FE, IE, EI, HE, LE, tE)
 - При отображении этих букв см. руководство по поиску и устранению неисправностей на стр. 32 и следуйте указаниям.
- ⑩ **Включение и выключение звукового сигнала**
 - Посудомоечная машина должна быть включена.
 - Функцию включения и выключения звукового сигнала можно настроить, одновременно нажимая и удерживая кнопки **Разбрызгиватель** и **Отсрочка старта** в течение нескольких секунд.
- ⑪ **УФ-лампа**
 - Для стерилизации посуды, нажмите кнопку **Половинная загрузка** и **Отсрочка старта**.
 - После завершения цикла просушивания с помощью ультрафиолетовой лампы будет проведена стерилизация.
 - При этом на экране дисплея отображаются символы St.
 - При открывании дверцы посудомоечной машины УФ-лампа гаснет.
 - ※ Не смотрите на лампу незащищенными глазами.

ПЕРЕД ПЕРВЫМ ПРИМЕНЕНИЕМ

Установка уровня жесткости воды

※ Перед началом эксплуатации вашей посудомоечной машины вам предстоит определить уровень жесткости вашей воды и установить соответствующий уровень ее смягчения.

Шаг № 1. Определите уровень жесткости

■ Первый метод

- 1) Определите уровень воды в вашей местности.
(Ваша компания-поставщик водопроводной воды может вам в этом помочь.)
- 2) Установите уровень системы смягчения вашей машины в соответствии с уровнем жесткости используемой вами воды. Перейти к Шагу № 2.

<Уровень жесткости воды>

°dH	°fH	°Clarke	mmol/l	°L
0-3	0-6	0-4	0-6	H0
4-6	7-11	5-8	0,7-1,1	H1
7-9	12-16	9-11	1,2-1,6	H2
10-12	17-21	12-15	1,7-2,1	H3
13-16	22-29	16-20	2,2-2,9	H4
17-21	30-37	21-26	3,0-3,7	H5
22-30	38-54	27-38	3,8-5,4	H6
31-50	55-89	39-62	5,5-8,9	H7

(*L : Уровень системы смягчения воды)

■ Второй метод

- 1) Определите уровень жесткости вашей воды при помощи тестовой полоски.
()
- 2) Тестовая процедура
 - ① Опустите все реактивные зоны тестовой полоски в воду примерно на 1 секунду времени (но не под бегущую струю воды).
 - ② Стряхните жидкость с тестовой полоски и подождите около минуты. Затем, зеленый цвет реактивной зоны полоски сменился на красно-фиолетовый.
 - ③ Подсчитайте число красно-фиолетовой зоны полоски.

<Уровень жесткости воды>

Номера зон (красно-фиолетовая)	Уровень жесткости					Качество воды	Уровень системы смягчения воды
	°d	°e	°f	mmol/l (Ca+Mg)	mg/l Ca		
1	<7	<9	<12,5	<1,3	<50	Мягкая	H0, H1
2	7 - 14	9 - 17,5	12,5 - 25	1,3 - 2,5	50 - 100	Средней жесткости	H2, H3
3	14 - 21	17,5 - 26	25 - 37	2,5 - 3,8	100 - 150	Жесткая	H4, H5
4	>21	>26	>37	>3,8	>150	Очень жесткая	H6, H7

1 °e = 14,25 mg/l CaCO₃

1 °f = 10 mg/l CaCO₃

1 °d = 10 mg/l CaO (=1,78 °f) (=1,25 °e)

- 3) Установите уровень системы смягчения воды вашей машины в соответствии с уровнем жесткости вашей воды. Перейти к шагу № 2.

Шаг №2. Установите уровень системы смягчения вашей машины

Отрегулируйте смягчитель воды в соответствии с жесткостью воды вашего региона. В смягчителе воды предусмотрено 8 уровней.

Посудомоечная машина настраивается изготовителем на воду жесткости "H4". Эта настройка проверяется и изменяется кнопками передней панели.

1. Сначала убедитесь, что посудомоечная машина выключена.
2. Одновременно нажмите кнопки **Половинная загрузка** и **Питание** удерживайте их нажатыми.
3. Чтобы изменить настройку:
Просто нажмите кнопку **Половинная загрузка**, и начнется последовательное изменение показаний.
Показания на дисплее будут изменяться от "H0" до "H7".
4. Выбрав требуемый уровень жесткости воды, нажмите кнопку **Отсрочка старта**.

Шаг №3. Добавление соли

Данная модель имеет специальное устройство для смягчения жесткой воды. Для правильного использования этого устройства внимательно прочитайте инструкции. Чтобы добиться высоких результатов ополаскивания посуды, машину нужно наполнять смягченной водой, то есть не содержащей извести (или содержащей ее в минимальных количествах), иначе пятна воды останутся на посуде и внутренних контейнерах машины. Если водопроводная вода слишком жесткая, ее необходимо смягчить, то есть снизить уровень кальция, для того чтобы сделать пригодной для использования в машине. Этого можно добиться, добавляя специальную соль в контейнер внутри машины. Количество соли, закладываемое в устройство для смягчения воды, зависит от жесткости воды в Вашем водопроводе.

■ Заправка специальной соли

Наполняйте контейнер для регенерирующей соли до запуска моющей программы. После добавления соли необходимо сразу запустить курс **Быстро**, чтобы смыть соль и соленую воду из емкости для предотвращения коррозии.

- Извлеките нижнюю корзину и отверните крышку контейнера соли.
- При первой эксплуатации посудомоечной машины, необходимо добавить в контейнер 1.5 кг. средства /литр воды.

В противном случае индикаторная лампа добавления соли всегда включается во время работы.

Для облегчения заправки и поддержания чистоты пользуйтесь воронкой.

Заправляйте контейнер регенерационной солью, предназначенной для посудомоечных машин.

- После заправки удалите просыпавшуюся соль, чтобы обеспечить надлежащее уплотнение крышки контейнера.
- Плотно заверните крышку, чтобы исключить попадание в контейнер воды с моющим веществом.

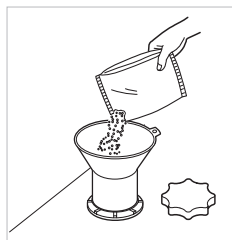

Шаг №4. Добавление средства для полоскани

■ Заправка специальной соли

Чтобы добавить средство в контейнер для ополаскивателя, нажмите кнопку ополаскивателя. Заполните контейнер до отметки максимального уровня высококачественным ополаскивателем и закройте крышку.

Ополаскиватель будет автоматически подаваться в завершающем цикле ополаскивания.

Установка дозирования ополаскивателя отрегулирована заводом-производителем так, чтобы удовлетворять большинству конструкций. Если после окончания мытья Вы заметили мутные пятна, полосы и подтеки на посуде, возможно, нужно увеличить уровень подачи ополаскивателя. Для этого откройте крышку и поверните стрелку индикатора к большей подаче ополаскивающего средства, затем закройте крышку.

Если стаканы грязные или Вы заметили пену на дне стаканов или в машине, следует выбрать меньшую подачу ополаскивателя.



Тестирование энергоэффективности

■ Машина загружается в соответствии со стандартами.

- Объем: посуда на 14 персон
- Стандартная процедура: Экономичная
- Установка ополаскивания: 4
- Эталонное моющее средство: поместите 35 г моющего средства в отсек с внутренней стороны дверцы.
- Регулируемый по высоте поднос-У должен вставляться в самый верхний отсек.
- Это наиболее эффективная программа с точки зрения общего потребления энергии и воды для этого типа посуды.

Программа	Время в минутах	Вода в литрах	Энергия в кВт-час
Экономичная	170	9	0.92

1. Корзина для столовых приборов

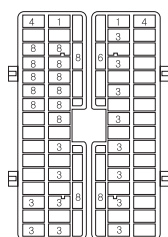
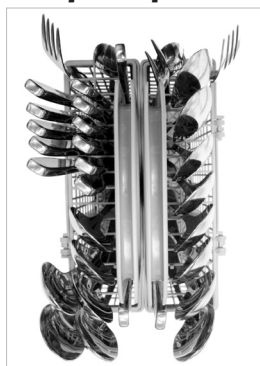

2. Полка для столовых приборов

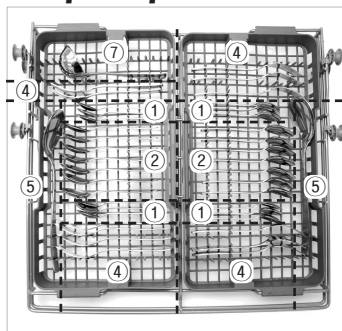

3. стандартами:

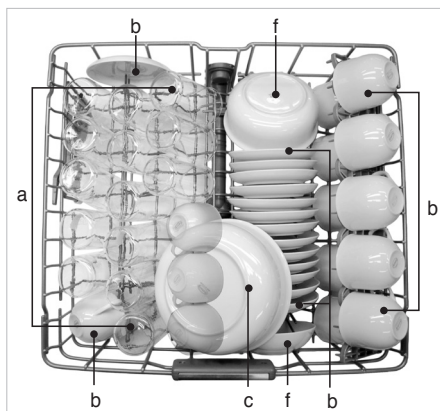

a	Молоко	b	Чай	c	Мясо
d	Яйцо	e	Овес	f	Шпинат
g	Маргарин				

4. Нижняя полка

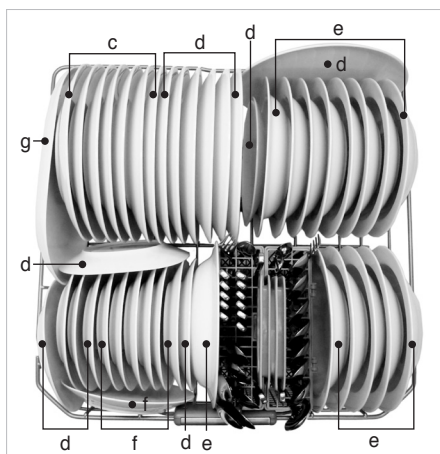

a	Молоко	b	Чай	c	Мясо
d	Яйцо	e	Овес	f	Шпинат
g	Маргарин				

ПРОВЕРКА И УХОД

■ Загрузка посуды

1. Корзина для столовых приборов

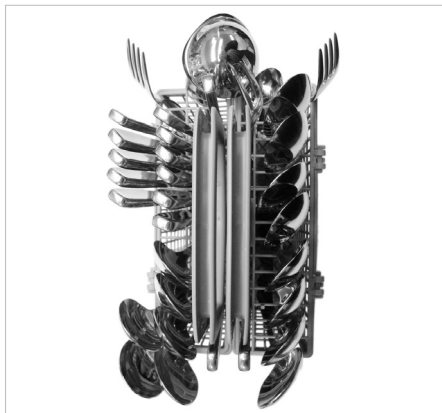

3. Верхняя полка



2. Полка для столовых приборов

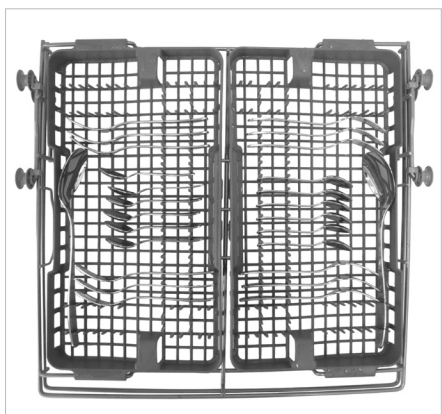

4. Нижняя полка

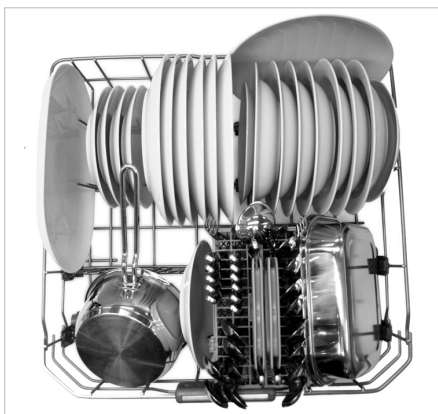

▲ ВНИМАНИЕ

- Не загружайте кастрюли и сковороды с пластиковыми ручками.
- Плохое смывание следов водостойкой или долговременной губной помады со стеклянной посуды.

ПРОВЕРКА И УХОД

Для получения наилучших результатов всегда укладывайте посуду в машину в соответствии с инструкциями.

- Перед загрузкой посуды в посудомоечную машину
 - Счистите крупные остатки пищи, в частности, нерастворимые, например кости, зерна и т.д.
 - Посуду с пригоревшей пищей необходимо замочить перед укладкой в посудомоечную машину.
- При загрузке посуды в посудомоечную машину
 - Укладывайте посуду дном вверх. (Убедитесь, что вода не скапливается в углублении основания.)
 - Посуду с большими углублениями в основании необходимо укладывать под углом, чтобы обеспечить надлежащий сток воды и сушку.
 - Укладывайте посуду так, чтобы предметы не касались друг друга.
- Не создавайте препятствий для вращающихся лопастей распылителя.
- Пластмассовые изделия высыхают хуже, чем стальные или фарфоровые.

❗ ВАЖНО

Не рекомендуется использовать в посудомоечной машине:

Сочетание горячей воды и моющих средств может повредить некоторым видам посуды, поэтому не рекомендуется использовать в посудомоечной машине:

- медную и мягкую алюминиевую посуду
- посуду с покрытием из серебряной или золотой фольги
- посуду с деревянными или костяными ручками
- металлическую посуду без антикоррозийного покрытия
- хрупкую пластиковую посуду
- Дорогостоящие предметы, такие как столовое серебро и тарелки с позолоченными каемками
- Хрупкая посуда, например изделия из хрусталя

1. Полка для столовых приборов

Эта решетка хорошо подходит для столовых приборов и большей части приборов для приготовления пищи и сервировки стола.



Ручки ножей, вилок и ложек должны располагаться между зубцами.

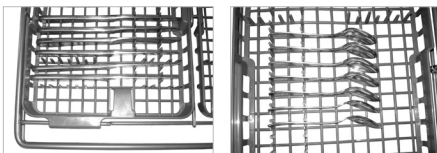

⚠ ПРЕДУПРЕЖДЕНИЕ

- Соблюдайте осторожность при укладке и извлечении острых предметов. Острые ножи укладывайте лезвием вниз, чтобы предотвратить травмы.

■ Лоток с регулируемой высотой

Каждую сторону лотка можно независимо установить в верхнее или нижнее положение в соответствии с размерами приборов и посуды.

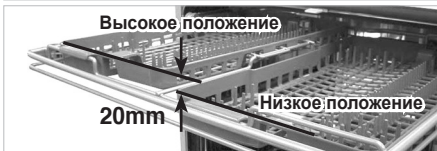
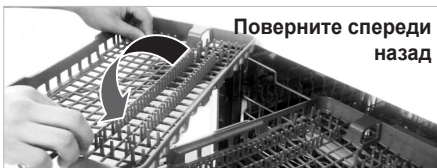
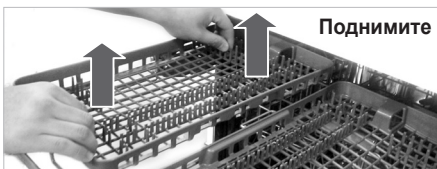

ПРОВЕРКА И УХОД

■ Выносной стеллаж для столовых приборов

В случае потребности в дополнительном пространстве в верхнем подносе для крупной посуды - весь поднос для приборов легко удаляется из машины.

❗ ВАЖНО

Перед удалением подноса из машины – всегда удаляйте с него все приборы

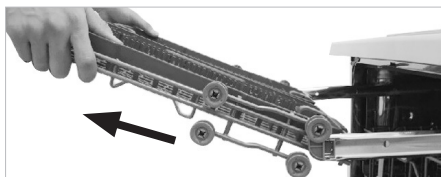

Выдвинете поднос до самого конца его рельс, затем приподнимите его перед таким образом, чтобы ролики освободились от стопперов на концах рельс. Сейчас, поднос может высвободиться из машины и снят с рельс.

2. Корзина для столовых приборов

Укладывайте вилки и ложки в корзину для столовых приборов ручками вниз.



Для укладки больших приборов, например венчиков для взбивания, можно открыть крышку, повернув ее на шарнирах.

Не создавайте препятствий для вращающихся лопастей распылителя.

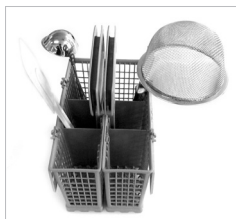

Длина столовых приборов не должна превышать 18 см. (В данном случае используйте решетку.)

Корзину можно разделить на две части по длине, увеличив тем самым вместимость нижней полки.

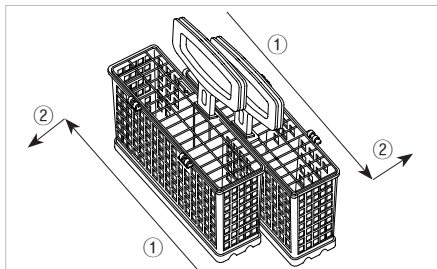

Сдвиньте две корзины в противоположных направлениях и потяните за них, чтобы разъединить.

⚠ ПРЕДУПРЕЖДЕНИЕ

- Для предотвращения травм укладывайте ножи и прочие приборы с острыми концами на полку для столовых приборов.
- При укладке в корзину для столовых приборов размещайте их острыми краями вниз.

3. Нижняя полка

Нижняя решетка хорошо подходит для загрузки мелких и суповых тарелок, блюд, кастрюль, сковород, крышек и даже подноса для гриля.



Тарелки необходимо укладывать вертикально углублением к центру полки, а кастрюли, сковороды и большие блюда – переворачивать дном вверх.

ПРОВЕРКА И УХОД

Не допускайте возникновения препятствий для вращения распылителей.



Для облегчения загрузки больших блюдец передний ряд зубцов можно опустить.

■ Складывание штырей

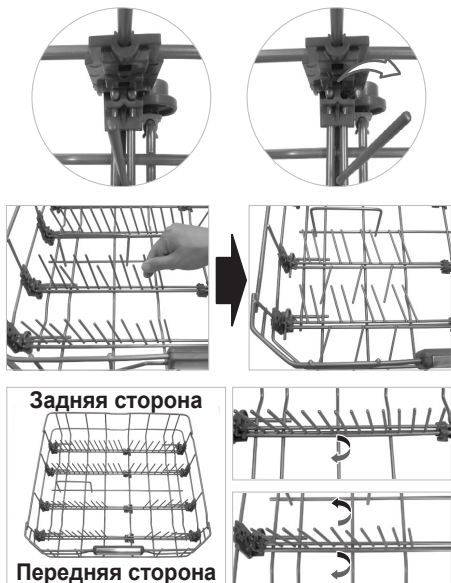

Ряды на передней стороне состоят из двух рядов штырей.

Каждую пару можно сложить отдельно для загрузки крупной посуды, например, мисок. Для увеличения расстояния между двумя штырями сложите вниз задний ряд каждой пары.

Для загрузки кастрюль сложите вниз ряды штырей на задней стороне.

• Пример загрузки тарелок

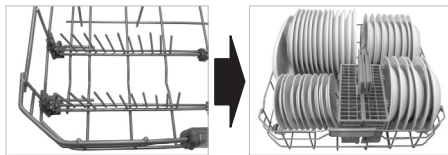

Поднимите все штыри.

• Пример загрузки мисок

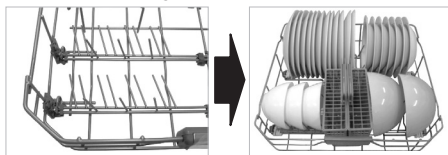

Сложите вниз все пары штырей задней стороны.

• Пример загрузки кастрюль

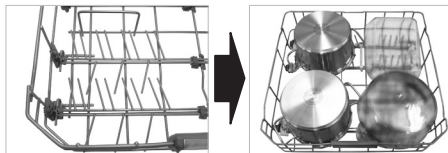

Сложите все штыри.

4. Верхняя полка

На эту решетку лучше загружать более хрупкие предметы, такие как маленькие тарелки, длинные столовые приборы, чашки, стаканы и фужеры, а также пластмассовые предметы, рассчитанные на мойку в посудомоечной машине.



Тарелки необходимо укладывать вертикально дном к передней части полки. Чашки, стаканы и чаши необходимо переворачивать вверх дном.

ПРОВЕРКА И УХОД

Не создавайте препятствий для вращающихся лопастей распылителя под верхней полкой.

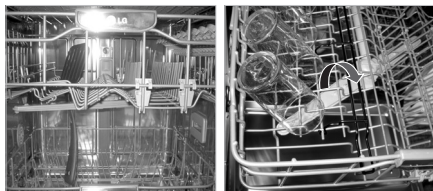

Для облегчения загрузки больших чашек или стаканов левый ряд зубцов можно опустить.

Если решетка располагается сверху диаметр тарелок не должен превышать 25 см. для верхнего размещения и 20 см. для нижнего размещения.

■ Порядок опускания

- **Потяните зубцы вверх**



- **Поверните зубцы**



Изделия из стекла на длинной ножке можно уложить, так чтобы опущенные зубцы не мешали.

Полки для чашек можно поднять, чтобы уложить высокие стаканы.



■ Регулировка высоты верхней полки

Высоту верхней полки можно отрегулировать при укладке бокалов на длинной ножке или высоких стаканов.

- **Переместите верхнюю полку в нижнее положение**

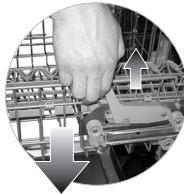

Потяните вверх рычаги по бокам полки.

- **Переместите в верхнее положение**



Поднимите полку вверх.

При установке верхней полки в нижнее положение обеспечиваются дополнительные 45 мм высоты.

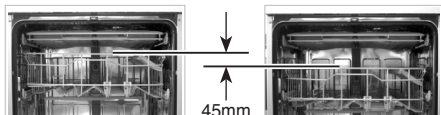

Отрегулировав уровни полки, убедитесь, что лопасти распылителя вращаются свободно.

▲ ПРЕДУПРЕЖДЕНИЕ

- **Перед выполнением регулировки снимите всю посуду с полки.** В ином случае можно повредить посуду или получить травму. Если верхняя полка установлена внизу, убедитесь в том, что нижняя ее часть не касается предметов, размещенных на нижней полке.
- Если верхняя решетка устанавливается внизу, то сначала необходимо поместить верхнюю решетку, а затем – нижнюю. (В начале выньте нижнюю решетку, а затем – верхнюю.)

5. Добавление моющего средства

- Моющее средство нужно помещать в контейнер перед началом всех программ.
- Определяя дозировку, пожалуйста, следуйте указаниям производителя, напечатанным в инструкции.
- Если посуда не сильно загрязнена, вы можете использовать меньшее количество моющего средства, чем рекомендовано.
- Контейнеры вмещают 50 г.
- Количество требуемого моющего средства зависит от выбранной программы. Ознакомьтесь с таблицей указателей.

Программа	КОЛИЧЕСТВО МОЮЩЕГО СРЕДСТВА	
	Предварительный цикл (на дверце)	Основной цикл (устройство подачи)
Быстро & Сушка	5g	20g
Быстро	-	10g
Эко	-	35g
Авто	5g	30g
Деликатная	-	20g
Двойное мытье паром	5g	30g

- Моющее средство распределяется автоматически во время действия машины.
- После окончания работы крышка контейнера оставляется открытой.

❶ ВАЖНО

Сведения о моющем средстве

- Используйте только моющее средство для бытовых посудомоечных машин. (Не используйте обычное средство для мытья посуды, так как образующаяся пена мешает нормальной работе.)
- При использовании средств для посудомоечных машин в таблетках устройство подачи может не открыться вследствие их большого размера.
- В этом случае поместите таблетку на дно емкости.

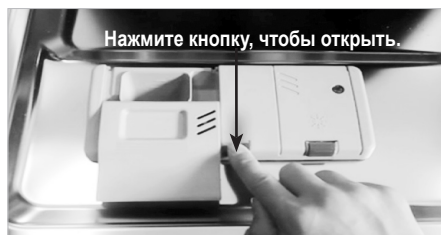

При использовании таблеток помещайте их на внутренней стороне дверцы. При использовании некоторых комбинированных таблеток, содержащих моющее средство и ополаскиватель, устройство подачи может не открыться во время мытья.

⚠ ПРЕДУПРЕЖДЕНИЕ

- Используемое моющее средство содержит специальные химические вещества для мытья посуды в машине, поэтому, как и с любыми домашними химикатами, с ними необходимо соблюдать меры предосторожности, хранить в недоступном для детей месте.
- По завершении каждой программы из отделения для моющего средства должны быть удалены все остатки моющего средства.

⚠ ВНИМАНИЕ

- **Использование комбинированных мощных средств (например, 3 в 1)**
- Некоторые средства, содержащие ополаскиватели, подходят только для особых программ. Оптимального ополаскивания и сушки можно добиться при использовании обычных ополаскивателей.
- При использовании таблеток для посудомоечных машин устройство подачи моющего средства может также не открыться, и средство в таблетке не будет подаваться. Комбинированные моющие средства подобного рода можно поместить на фильтр перед запуском моющего цикла. Если при использовании комбинированного моющего средства результат очистки неудовлетворительный, или на посуде образуется белая пленка, обратитесь к производителю моющего средства. При использовании моющего средства в таблетках с ополаскивателем регулятор ополаскивания необходимо установить в минимальное положение. Излишнее количество ополаскивателя может вызвать образование пены в конце моющего цикла. Претензии, непосредственно связанные с использованием подобных средств, не принимаются. Не добавляйте жидкие ополаскиватели при использовании таблеток, содержащих средства для ополаскивания.

6. Заправка

■ Для заправки ополаскивателя

В зависимости от выбранной дозировки и частоты мытья посуды, контейнер можно заполнять не чаще раза в месяц. Уровень ополаскивателя в машине можно проверить двумя способами:

- В окошке индикатора на распределителе, когда дверца машины полностью открыта.
- Черный обозначает достаточное количество ополаскивателя
- Пустой обозначает недостаток ополаскивателя



- На индикаторе на панели управления, когда машина работает.

■ D1453**



■ D1463**



Загоревшаяся лампочка обозначает, что ополаскиватель уже израсходован и необходимо пополнить контейнер.

⚠ ВАЖНО

Информация об ополаскивающем средстве

- Ополаскивающее средство предназначено для того, чтобы удалить с посуды пятна и подтеки, а также сократить время сушки. Использование нужного количества ополаскивателя улучшит качество мытья посуды. Чрезмерное количество ополаскивателя приведет к образованию большого количества пены и, возможно, к протеканию воды.

■ Для заправки соли

Если соль израсходована, автоматически загорается лампочка пополнения соли, и после завершения цикла следует пополнить контейнер. Тем не менее рекомендуется пополнять контейнер для соли перед началом каждого цикла (как указано на предыдущей странице), чтобы уменьшить вредное влияние соли.

■ D1453**



■ D1463**



Если загорелась лампочка, значит, соль израсходована. Пополните контейнер.

❗ ВАЖНО

Замечания

- После повторного заполнения контейнера может пройти некоторое время, пока лампочка погаснет.
- Когда уровень жесткости установлен на H0, нет необходимости пополнять контейнер солью, поскольку во время мытья она не будет использоваться.
- Если регулятор установлен в положение между H1 и H7, добавьте соль в контейнер для соли.

⚠ ПРЕДУПРЕЖДЕНИЕ

- Не наливайте в контейнер для специальной соли мощное средство.
- Это приведет к поломке устройства для смягчения воды.

7. Сушка

- Для улучшения сушки рекомендуется приоткрыть дверцу после цикла. На дисплее будет отображаться индикация Sd(сушка с охлаждением) в течение приблизительно 60 минут после окончания цикла. Сушку можно прервать или завершить, просто открыв дверцу.
- Для улучшения результатов сушки рекомендуется использовать ополаскиватель.
- Для наилучшего результата сушки выберите параметр Экстра Горячая.

Запуск посудомоечной машины

1. Нажмите кнопку Питание

2. Проверьте наличие ополаскивателя и соли

Световые лампочки покажут, требуется ли пополнить контейнеры.

3. Откройте дверцу и проверьте фильтры

Убедитесь, что фильтры чисты и правильно установлены (см. «Инструкции по эксплуатации перед использованием»)

4. Загрузите посуду

Удалите с посуды остатки пищи. Выдвиньте нижнюю сетку и расположите в ней блюда и столовые приборы. Выдвиньте верхнюю сетку и загрузите в нее чашки, стаканы и т.д.

▲ ВНИМАНИЕ

- Не загружайте верхнюю сетку, если нижняя в это время выдвинута и загружена.

5. Убедитесь, что разбрызгиватели свободно вращаются

6. Отмерьте количество моющего средства

Добавьте необходимое количество моющего средства в распределитель. Закройте крышку распределителя.

7. Установка и запуск программы

Нажмите кнопку программы для выбора программы. Через 10 секунд машина начнет работать. Если необходимо, выберите дополнительные функции, соответствующие нужной программе. Индикатор программы загорается - все этапы программы выполняются.

Перед началом пуска на экране дисплея отображается время выполнения выбранной программы. После включения на экране дисплея отображается оставшееся время. Время на экране дисплея начнет сокращаться по минутно. Если во время выполнения программы дверь машины будет открыта, машина остановится благодаря устройству защиты. После закрытия двери программа возобновит работу с момента, на котором она была прервана.

8. В конце моечной программы

На дисплее появляется сообщение «End» (конец) и раздается звуковой сигнал.

Посудомоечная машина автоматически выключится позже в целях безопасности и сбережения электроэнергии.

Если был задан режим «UV» (обработка УФ-излучением), посудомоечная машина автоматически выключается после цикла стерилизации.

▲ ВНИМАНИЕ

- Освобождайте от посуды сначала нижнюю, а потом верхнюю сетку, тогда вода с верхней сетки не будет стекать на посуду в нижней.

▲ ПРЕДУПРЕЖДЕНИЕ

- Дверцу нельзя открывать, когда машина работает.
- Если, тем не менее, дверца во время работы открыта, система безопасности отключит машину.
- Особую осторожность следует соблюдать во время «горячей» фазы работы, а также сразу после окончания работы машины, когда выходит пар.

▲ ВНИМАНИЕ

- Освобождайте от посуды сначала нижнюю, а потом верхнюю сетку, тогда вода с верхней сетки не будет стекать на посуду в нижней.

ПРОГРАММЫ

- ▶ Время выполнения программы может меняться в зависимости от температуры воды, давления и напряжения.
- ▶ Время выполнения программы не включает режим "Cool dry - 60 мин" (холодная сушка).

Программа	МЫТЬЕ		ОПОЛАСК.			СУШКА	Холодная сушка
	Предв.	Основное мытье	Ополаск. 1	Ополаск. 2	Горячее Ополаск.		
Быстро & Сушка		65°C			70°C		
Быстро		60°C			65°C		
Эко		43°C			59°C		
Авто	Последовательность выполнения программы оптимизирована в соответствии со степенью загрязненности посуды.						
Деликатная		50°C			70°C		
Двойное мытье	45°C	60°C			70°C		

▶ **Быстро & Сушка**

Благодаря использованию этой программы можно добиться хороших результатов мойки в течение 60 минут.

Для ускорения сушки рекомендуем приоткрыть дверцу, если вы увидите небольшое количество влажных полос или капель после завершения цикла.

Однако при открывании дверцы сразу после завершения цикла может быть отключена сигнализация высокой температуры.

▶ **Быстро**

Предназначена для мойки не сильно загрязненной недавно использованной посуды и столовых приборов.

▶ **Эко**

Эта программа предлагает эффективное потребление энергии и воды для хорошего мытья посуды с обычным уровнем загрязнения.

▶ **Авто**

Во время автоматического режима степень загрязненности посуды определяется по уровню помутнения воды.

В соответствии со степенью загрязненности программа автоматически выбирает время мойки и температуру.

В результате расход электроэнергии и воды

поддерживается на минимально возможном уровне. Индикация F на дисплее означает, что датчик считывает состояние посудомоечной машины.

▶ **Деликатная**

Во время этого цикла проводится аккуратная обработка паром для улучшения результатов бережного цикла. Этот цикл предназначен для эффективной очистки хрупких изделий, например фарфора или столового стекла на ножке.

▶ **Двойное мытье**

Во время этого цикла посуда на верхней и нижней полках обрабатывается с разной интенсивностью распыления. Нижняя полка обрабатывается сильным распылением для очистки сложных загрязнений, а верхняя полка обрабатывается средним распылением для очистки более хрупких изделий.

При этом достигается оптимальный результат очистки при мойке посуды смешанного типа, включая хрупкий фарфор и столовое стекло на ножке.

■ **Автоматический повторный пуск**

При выключении посудомоечной машины, вызванном перебоями электропитания, данной функцией производится пуск процедуры с этапа остановки с нажатием кнопки «Питание».

ПРОВЕРКА И УХОД

Чтобы предотвратить неполадки и неисправную работу машины, необходимо проверять фильтры и управление разбрызгивателем.

■ Хранение посудомоечной машины

- Если посудомоечная машина не будет использоваться длительное время, запустите цикл Быстрая & Сушка без моющего средства. По завершении шага цикла произведите очистку посудомоечной машины в соответствии с ИНСТРУКЦИЯМИ ДЛЯ ПОЛЬЗОВАТЕЛЯ ПО ТЕХНИЧЕСКОМУ ОБСЛУЖИВАНИЮ, чтобы удалить остатки пищи со дна посудомоечной машины, и закройте дверцу.

■ Фильтры

- Выдвиньте нижнюю сетку
- Отвинтите сетчатый фильтр против часовой стрелки
- Вытащите сетчатый фильтр, верхний фильтр из нержавеющей стали и внешний фильтр
- Рекомендуем раз в неделю производить чистку фильтров, запуская режим Быстрая с Сушка без моющего средства.
- Поставьте фильтры в первоначальное положение

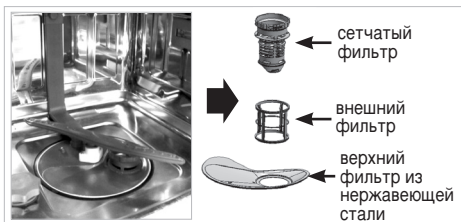

❗ ВАЖНО

- После каждого цикла очищайте фильтр для улучшения результата мойки.
- Перед пуском убедитесь в надлежащей сборке фильтра. Неверная сборка фильтра может привести к плохой очистке посуды.

■ Управление нижним разбрызгивателем

- Проверьте, чтобы отверстие разбрызгивателя не забивалось остатками еды
- Если необходимо почистить его, вывинтите ручку управления
- Вставьте ручку управления в первоначальное положение



■ Верхний разбрызгиватель

- Выдвиньте верхнюю сетку вперед
- Проверьте, чтобы отверстие разбрызгивателя не забивалось остатками еды
- Если необходимо почистить его, вывинтите ручку управления
- Вставьте ручку управления в первоначальное положение



■ Подвод воды

- В месте соединения вентиля со шлангом для подвода воды установлен фильтр. Если в посудомоечную машину подается недостаточно воды, проверьте, не закупорен ли фильтр.
- Очистка фильтра
 - Отсоедините посудомоечную машину от электросети. Выключите сетевую розетку и извлеките из нее штепсель.
 - Закройте водопроводный кран.
 - Открутите впускной шланг.
 - Извлеките фильтр из соединения.
 - Очистите фильтр во впускном шланге под струей воды.
 - Установите фильтр на место, правильно расположив его.
 - Подсоедините впускной шланг к крану.
 - Откройте водопроводный кран.
- Наличие утечки может означать, что шланг не прочно закреплен или прикручен под углом. Открутите впускной вентиль для воды и подсоедините его правильно.
- Включите машину в розетку.

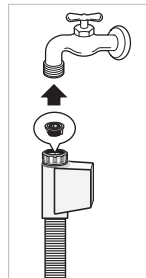

УСТРАНЕНИЕ НЕИСПРАВНОСТЕЙ

- Если в Вашей машине обнаружены неисправности, обратитесь в Сервисный центр.
- Перед тем, как обратиться в Сервис, изучите нижеприведенные инструкции, возможно, Вам удастся исправить неполадки самостоятельно.

■ Перед тем, как обращаться в сервисный центр

Проблемы	Возможные причины	Способы устранения
При включении электропитания не загорается ни один индикатор	<ul style="list-style-type: none"> • Вилка сетевого шнура неверно вставлена в розетку • Перегорел плавкий предохранитель или сработал защитный автомат • Отключилось домашнее электропитание 	<ul style="list-style-type: none"> • Проверить вилку • Проверить наличие электропитания • Вызвать сервисную службу
Посудомоечная машина не запускается	<ul style="list-style-type: none"> • Неплотно закрытая дверца • Не нажата кнопка пуска 	<ul style="list-style-type: none"> • Закрыть дверцу • Нажать кнопку пуска
Неплавное вращение лопастей оросителя	<ul style="list-style-type: none"> • Конструкция лопастей оросителя засорено остатками пищи 	<ul style="list-style-type: none"> • Очистить отверстия лопастей оросителя
Отложения белого цвета в посудомоечной машине после мойки	<ul style="list-style-type: none"> • Неверное количество моющего средства или ополаскивателя • Пустой контейнер для соли • Неплотно завинчена крышка контейнера соли 	<ul style="list-style-type: none"> • Проверить количество моющего средства или ополаскивателя • Проверить контейнер для соли или крышку
На стеклянной посуде остаются потеки	Недостаточный объем ополаскивателя	<ul style="list-style-type: none"> • Заправить ополаскиватель • Отрегулировать уровень контейнера ополаскивателя
Неудовлетворительные результаты сушки	<ul style="list-style-type: none"> • Недостаточный объем ополаскивателя 	
Неудовлетворительные результаты мойки	<ul style="list-style-type: none"> • Неверный объем моющего вещества • Неверная загрузка посуды или перегрузка • Засорение фильтров • Засорение отверстий лопастей оросителя • Вращению лопастей оросителя мешает загруженная посуда • Неверно выбранная программа 	

УСТРАНЕНИЕ НЕИСПРАВНОСТЕЙ

■ Перед тем, как обращаться в сервисный центр

Проблемы	Возможные причины	Способы устранения
Сообщение на дисплее « OE » (вода не откачивается из посудомоечной машины)	<ul style="list-style-type: none"> • Изогнут дренажный шланг • Засорен фильтр • Неисправен двигатель (моечный или дренажный) 	<ul style="list-style-type: none"> • Выпрямить шланг (шланги) • Очистить фильтр • Если не удастся решить проблему самостоятельно, обращайтесь в сервисную службу
Сообщение на дисплее « IE »	<ul style="list-style-type: none"> • Вода не поступает в посудомоечную машину • Водопроводный кран закрыт • Неисправен датчик воды 	<ul style="list-style-type: none"> • Проверить водопроводный кран • Если не удастся решить проблему самостоятельно, обращайтесь в сервисную службу
Сообщение на дисплее « EI » (работает автоматический дренажный насос)	<ul style="list-style-type: none"> • Утечка воды из шланговых соединений • Повреждение бока было вызвано утечкой воды 	<ul style="list-style-type: none"> • Перекрыть подачу воды и отключить сетевой шнур • Вызвать сервисную службу
Сообщение на дисплее « FE » (работает автоматический дренажный насос)	<ul style="list-style-type: none"> • Подача воды превышает нормальный уровень • Проблема с клапаном ввода 	
Сообщение на дисплее « HE »	<ul style="list-style-type: none"> • Повреждена цепь нагрева воды 	
Сообщение на дисплее « tE »	<ul style="list-style-type: none"> • Неисправность термистора или слишком высокая температура воды на вводе 	
Сообщение на дисплее « LE »	<ul style="list-style-type: none"> • Неисправен двигатель 	

УСТРАНЕНИЕ НЕИСПРАВНОСТЕЙ

- Данные коды не являются кодами неисправностей.

■ Перед тем, как обращаться в сервисный центр

Код	Описание
На дисплее высвечивается PF	Это означает, что существуют проблемы с подачей энергии. Данная функция защищает посудомоечную машину при перебоях с питанием. При возобновлении подачи энергии и нажатой кнопке эта надпись появляется на 3 секунд и гаснет.
На дисплее высвечивается Cd	Cd означает Cool-Dry (холодная сушка) Это дополнительный сушильный цикл, предназначенный для лучшей просушки посуды в режиме быстрой мойки. Цикл длится в течение 60 минут после окончания мойки. Цикл можно прервать в любое время, открыв дверцу.
На дисплее высвечивается CL	CL означает Child-Lock (блокировка от детей) Данная функция предназначена для блокировки кнопок во избежание случайного сброса настроек детьми. Может быть включена только в моечном цикле.
На дисплее высвечивается F	Когда на дисплее высвечивается буква F , датчик измеряет прозрачность воды. После 5 минут измерений (за исключением процесса слива и наполнения) на дисплее высветится время мойки.
На дисплее высвечивается число в пределах от 1 до 19	Данный код не является кодом неисправности; он демонстрирует время отложенного запуска. Чтобы отменить данную команду, выключите машину. Чтобы сменить режим мойки, откройте дверцу машины и установите нужный режим. Затем закройте дверцу. Обратный отчет возобновится.
Звуковой сигнал (сигнализация высокой температуры)	Это не является ошибкой. Если открыть дверцу сразу после мойки, споласкивания или сушки при высокой температуре, в целях безопасности может по-прежнему подаваться звуковой сигнал, сообщающий о высокой температуре внутри посудомоечной машины.
Запах	Если посудомоечная машина не используется каждый день, рекомендуется запускать цикл быстрой мойки один или два раза в день, пока не появится возможность выполнить цикл с полной нагрузкой. Если запах по-прежнему остается, запустите цикл автоматической мойки без моющего средства с раствором уксуса, залитым 2 чашки (500 мл) белого уксуса в вертикально расположенный мерный стакан на нижней полке. Рекомендуется проводить техническое обслуживание в соответствии с ИНСТРУКЦИЯМИ ДЛЯ ПОЛЬЗОВАТЕЛЯ ПО ТЕХНИЧЕСКОМУ ОБСЛУЖИВАНИЮ.

УСТРАНЕНИЕ НЕИСПРАВНОСТЕЙ

❶ ПРИМЕЧАНИЕ

Функция Smart Diagnosis™ доступна только в моделях с меткой Smart Diagnosis™. Если работает мобильный телефон в статическом режиме, функция Smart Diagnosis™ может не выполняться.

■ Использование функции Smart Diagnosis™

- Используйте данную функцию только по указанию операторского центра. При передаче слышатся звуки, как при работе факса, это имеет значение только для операторского центра.
- Функция Smart Diagnosis™ недоступна, если посудомоечная машина не включена. В этом случае диагностику неполадок выполняйте без использования функции Smart Diagnosis™. Если у вас возникают проблемы при использовании посудомоечной машины, обращайтесь в Информационный центр обслуживания покупателей. Следуйте указаниям операторского центра и, когда это требуется, выполните следующие действия:



1. Нажмите кнопку питания для включения посудомоечной машины.
Не нажимайте другие кнопки.

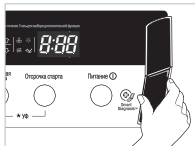

2. По указанию операторского центра поместите микрофон телефона как можно ближе к кнопке включения питания. (Макс. 10 мм)

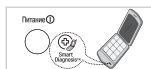

3. Нажмите и удерживайте кнопку Отсрочка старта в течение трех секунд, удерживая микрофон телефона у значка или кнопки питания.

4. Удерживайте телефон на месте до окончания сигнала передачи. Это занимает около 17 секунд, после чего на экране дисплея отображается обратный отсчет времени.

- Для получения наилучших результатов не перемещайте телефон, пока слышны сигналы передачи данных.
- Если оператору центра не удастся записать точные данные, он может попросить вас повторить попытку.
- При нажатии кнопки питания в процессе передачи данных функция Smart Diagnosis™ отключается.

5. После завершения обратного отсчета и прекращения сигналов на экране дисплея машины отобразятся символы END и через несколько секунд машина выключится. Возобновите разговор с оператором центра, который окажет вам помощь на основе анализа переданной в Информационный центр обслуживания покупателей информации.

■ Смарт Диагностика (Smart Diagnosis) – это функция определения технических неполадок в технике с помощью мобильного телефона, предназначенная для того чтобы сделать этот процесс более легким, но не исключить традиционный способ устранения неполадок по телефону через колл центр. Эффективность этой функции зависит от различных факторов, таких как работа сотового телефона, нахождения его в сети, внешние посторонние звуки, которые могут появиться во время передачи данных, эхо в помещении и многие других. В связи с этим, может возникнуть проблема с точностью определения неполадки через систему Смарт Диагностики.

СПЕЦИФИКАЦИЯ

D1453W(L,M,T,B,C,D,A)F
D1463W(L,M,T,B,C,D,A)F

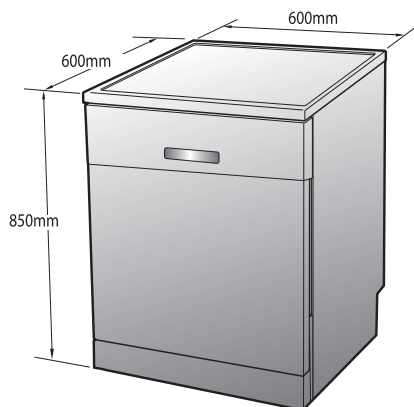

D1453W(L,M,T,B,C,D,A)B
D1463W(L,M,T,B,C,D,A)B

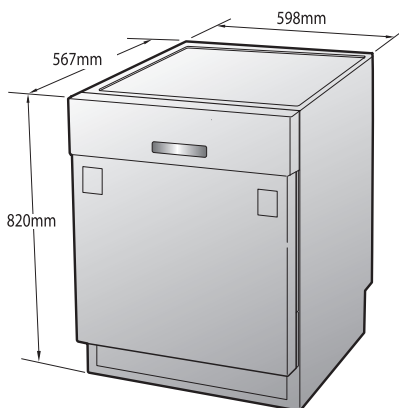

D1453W(L,M,T,B,C,D,A)U
D1463W(L,M,T,B,C,D,A)U

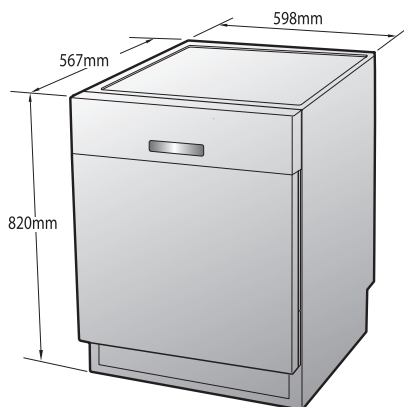

Объем	Посуда на 14 персон
Вес	См. Наклейку с характеристиками
Напряжение	См. Наклейку с характеристиками
Потребление электроэнергии	1900 Вт 0,49 Вт (режим выключено)
Давление при подаче воды	50 - 800 кПа

ЗАМЕТКИ

ЗАМЕТКИ



Информацию по сертификации наших приборов, данные о номере сертификата и сроке его действия, вы можете получить в Службе поддержки клиентов LG по бесплатным телефонам.

Эл Джи Электроникс Инк.
76, Сеонгсан-донг, Чанвон,
Гйонгнам(Гёнганг) 641-713, Корея
Сделано в Корее / Зроблено в Кореї / Кореяда жасалган

Дата изготовления указана на этикетке, расположенной за дверцей стиральной машины над барабаном.
Формат даты: мм/гггг.

Видеoverси руководства пользователь доступна по следующему адресу
www.lg.com/steamdishwasher

	Телефон	Режим работы	Интернет
Россия	8-800-200-7676	Круглосуточно	http://www.lg.com
Беларусь	8-820-0071-1111		
Латвия	8-0003-271		
Литва	8-800-30-800		
Эстония	800-9990		
Украина	0-800-303-000	8:00 - 21:00 (Пн.-Пят.) 9:00 - 18:00 (Суб., Вс.)	
Казахстан	8-8000-805-805	9:00 - 20:00 (Пн.-Пят.) 9:00 - 18:00 (Суб., Вс.)	
	2255 (для мобильных телефонов)		
Кыргызстан	8-0000-710-005	Круглосуточно	
Узбекистан	8-800-120-2222	9:00 - 18:30 (Пн.-Пят.) 9:00 - 15:00 (Суб.)	