

RU Стиральная машина/ Руководство по эксплуатации

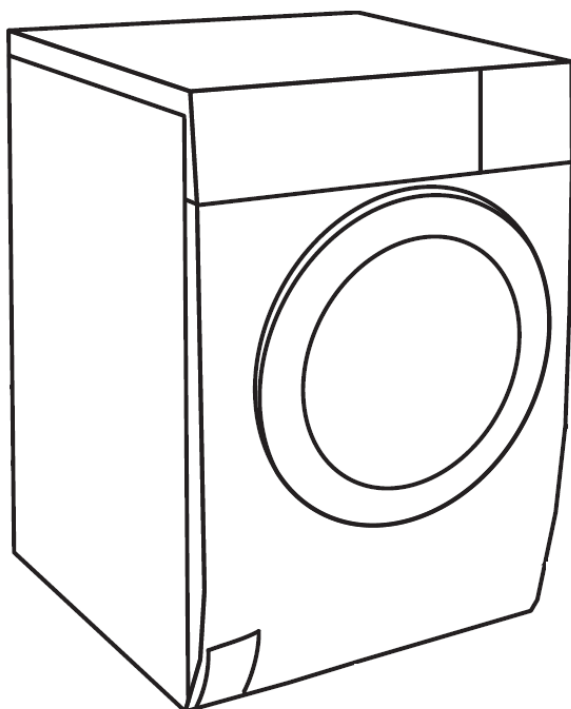





EN Washing machine/ User Manual



SLW FW7414 IS
SLW FW8414 ISA

Благодарим Вас за выбор нашего продукта!

Данное руководство пользователя содержит важную информацию о безопасности и инструкции, которые помогут Вам в эксплуатации и обслуживании вашего прибора. Прочитайте данное руководство пользователя перед использованием устройства и сохраните эту книгу для дальнейшего использования.

Значок	Тип	Значение
	ПРЕДУПРЕЖДЕНИЕ	Риск серьезной травмы или смерти
	ОПАСНО! ВЫСОКОЕ НАПРЯЖЕНИЕ!	Риск поражения электрическим током
	ОСТОРОЖНО ГОРЯЧАЯ ПОВЕРХНОСТЬ	Риск получить травму
	ВОСПЛАМЕНЕНИЯ	Предупреждение; Существует опасность возникновения пожара из-за наличия горючих материалов
	ОСТОРОЖНО	Риск травмы или материального ущерба
	ВАЖНО	Правильная эксплуатация системы

Инструкция по безопасности

- Общая безопасность 4

Установка

- Описание прибора 6
- Установка 7

Эксплуатация

- Отсек для моющих средств 12
- Контрольная панель 13
- Программы 14
- Возможные функции..... 16

Обслуживание

- Чистка и уход 18
- Устранение неполадок 21
- Техническое описание 23

Общая безопасность

- Детям в возрасте от 8 лет и старше, а также лицам с ограниченными физическими, сенсорными или когнитивными способностями, или с недостатком опыта и знаний следует пользоваться прибором только если они находятся под наблюдением или проинструктированы относительно безопасного использования прибора и понимают связанные с этим опасности.
- Детям нельзя играть с прибором. Чистка и обслуживание прибора не должны производиться детьми без присмотра. Дети в возрасте до 3 лет должны находиться под постоянным присмотром или вдали от прибора.
- При повреждении шнура он должен быть заменен представителем производителя, сервисным работником или другим квалифицированным специалистом во избежание опасности.
- Следует использовать новые комплекты шлангов, идущие в комплекте с прибором, старый комплект шлангов не следует использовать повторно.
- Используйте новые шланговые комплекты, поставляемые со стиральной машиной, старые использованные шланговые комплекты не должны использоваться повторно.
- Данное устройство предназначено для использования в бытовых и аналогичных целях, таких как:
 - Кухонные зоны для персонала в магазинах, офисах и других рабочих помещениях;
 - Фермерские дома;
 - Клиентами в гостиницах, отелях и других жилых помещениях;
 - Условия типа "ночлег и завтрак";
 - Зоны общего пользования в многоквартирных домах или в прачечных.
- Максимальное входное давление воды 1 МПа. Минимальное входное давление воды 0,03 Мпа

ВНИМАНИЕ: Прибор не должен иметь внешнего коммутационного устройства, такого как таймер, или подключаться к цепи, которая регулярно включается и выключается.

Техника безопасности

Во избежание травм или причинения ущерба имуществу, пожалуйста, следуйте всем пунктам правил техники безопасности, указанным ниже.

Опасность удара электрическим током

1. Подключайте к сети 220В-240В, 10 А в розетку с заземлением.
2. При включении и отключении шнура питания, пожалуйста, держите его за вилку. Не используйте поврежденный шнур питания. Если вилка загрязнена, протирайте ее сухой тканью.
3. Не вставляйте и не вытаскивайте вилку мокрыми руками. Пожалуйста, вынимайте вилку из розетки при завершении, ремонте или чистке.

Опасность возгорания или протечки

1. Устанавливайте стиральную машину вдали от открытого огня, горящих сигарет, свечей и других горючих веществ.
2. Не допускайте попадания воды на панель управления.
3. Не устанавливайте стиральную машину снаружи помещения или в помещениях с повышенной влажностью.
4. Закрепите дренажный шланг для слива воды.

Опасность получения ожога

1. При стирке на высокой температуре стекло дверцы будет нагреваться. Не прикасайтесь и не давайте прикасаться детям к стеклу в процессе стирки.
2. При открытии дверцы после высокотемпературного цикла стирки, дождитесь пока температура упадет до безопасного уровня и дверца автоматически разблокируется.

Опасность для детей

1. Пожалуйста, после распаковки стиральной машины, уберите коробку, не позволяйте детям играть с ней.
2. Не позволяйте детям забираться на стиральную машину или играть с панелью управления.
3. Закрывайте дверцу стиральной машины после использования, чтобы дети не смогли забраться внутрь.

Опасность получения травмы

1. Не ставьте тяжелые предметы на верхнюю часть стиральной машины.
2. Не перемещайте стиральную машину в одиночку.
3. При необходимости обращайтесь только в сервисный центр.

Опасность повреждения вещей

1. Не стирайте водонепроницаемые вещи, такие как плащи или спальные мешки.
2. Стирайте только подходящие для стирки вещи, следуйте инструкциям на бирке.

Опасность взрыва

1. Не стирайте вещи, испачканные керосином, бензином, растворителем и прочими легко воспламеняющимися веществами
2. Не используйте стиральную машину в помещении, где произошла утечка газа.

Открытие дверцы

Если Вы хотите открыть дверцу во время работы машины или при других обстоятельствах, сначала проверьте уровень воды в барабане, чтобы избежать выливания воды из бака и предотвратить возможный ущерб.

Комплектация

Инструкция	Шланги для воды	Гаечный ключ	Заглушки для отверстий от транспортировочных болтов
			

Описание прибора

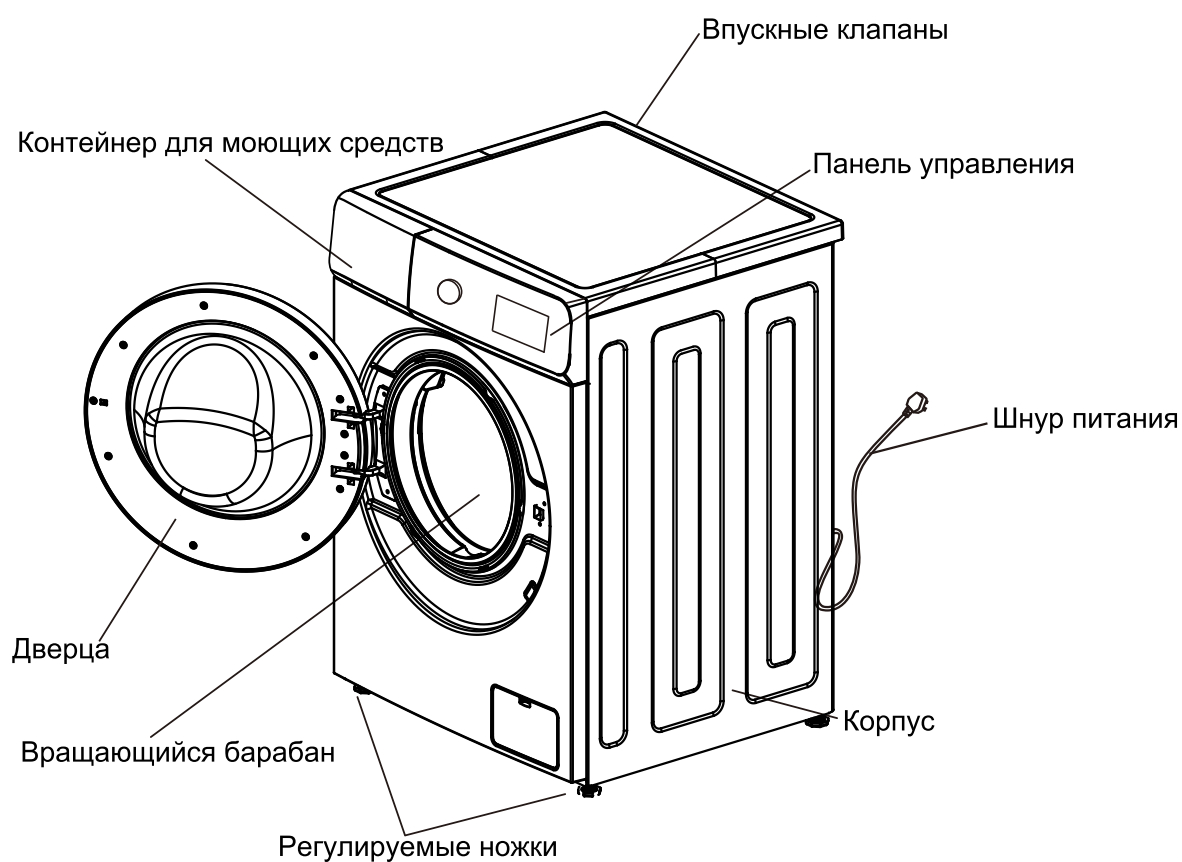

Изображение выше приведено для справки. Фактическая конфигурация будет зависеть от конкретного продукта.

Установка

- Убедитесь, что температура в месте, где установлена стиральная машина, выше 0 °С.
- Установите стиральную машину надлежащим образом в соответствии со стандартами и правилами.
- Если стиральная машина установлена на ковровом покрытии, проследите, чтобы снизу сохранялась вентиляция.
- В сельской местности обитает много насекомых-вредителей. Сохраняйте чистоту в помещении, так как любые повреждения, причиненные насекомыми или другими вредителями, не покрываются гарантией.

Транспортировочные болты

Стиральная машина оборудована транспортировочными болтами для предотвращения повреждения при транспортировке.

Демонтаж транспортировочных болтов

1. 4 болта установлены в целях предотвращения повреждения стиральной машины при транспортировке.
Перед использованием стиральной машины, болты следует демонтировать (см.рисунок 1).
 - Если болты не демонтировать, будут возникать сильная вибрация, шум и другие проблемы.
2. Ослабьте все 4 болта, используя прилагаемый гаечный ключ (см.рисунок 2).
3. Слегка проверните резиновое уплотнение, а затем извлеките болты. Сохраните болты и гаечный ключ для будущего использования (см.рисунок 3).
 - При любой повторной транспортировке стиральной машины болты следует установить заново.
4. Используйте прилагаемые заглушки для того, чтобы закрыть отверстия для болтов (см. рисунок 4),

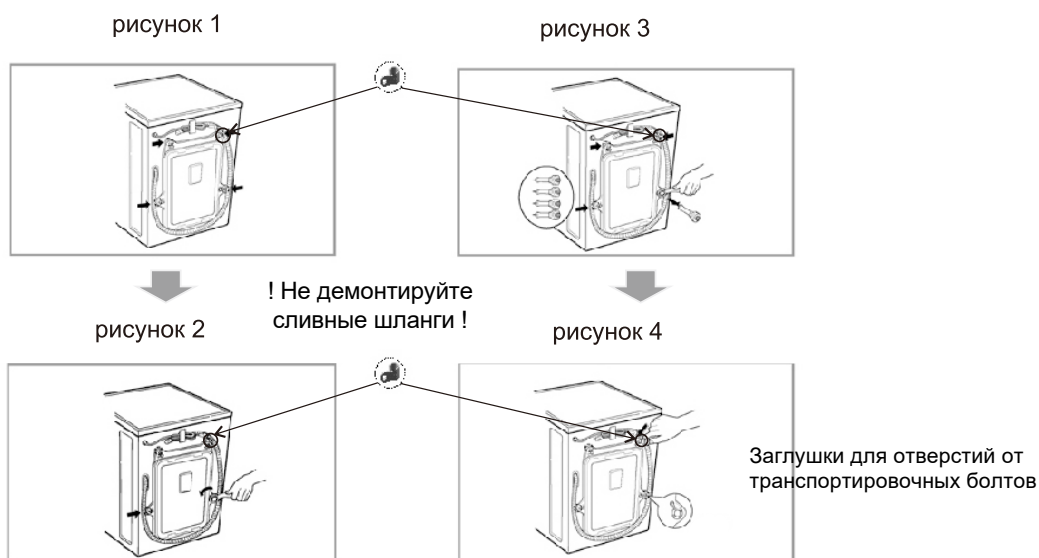

Инструкция по безопасности

- Угол уклона должен быть меньше чем 1 градус.
- Установите стиральную машину на твердом и устойчивом покрытии с дренажным трапом в полу, а не на мягкую поверхность или ламинат.
- Расстояние между любой стороной стиральной машины и выходом питания должно быть в пределах 1.5 метров.
- Не используйте слишком много электрических приборов в одной розетке.
- Необходимо следить за чистотой помещения, в котором установлена стиральная машины.

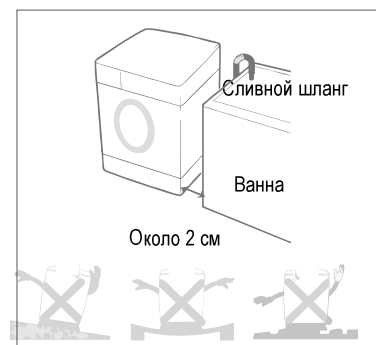

Подключение электропитания

1. Не используйте удлинитель для подключения стиральной машины.
 2. Если электрические провода повреждены, обратитесь к сервисному специалисту.
 3. После использования стиральной машины, отключите вилку от розетки и закройте кран.
 4. Подключите стиральную машину к заземленной розетке, чтобы соблюсти правила подключения к электросети.
 5. Установите стиральную машину так, чтобы обеспечить легкий доступ к сетевой розетке.
- Для ремонта стиральной машины обращайтесь в специализированный авторизованный сервисный центр. Ремонт, проводимый не специалистами, может привести к повреждению стиральной машины.
 - Не устанавливайте стиральную машину в помещении, где температура ниже нуля. Шланги могут замерзнуть и лопнуть. Кроме того, температура ниже нуля может повредить контроллер программирования.
 - Если стиральная машина установлена в помещении, где температура ниже нуля, пожалуйста, перед началом стирки обеспечьте в помещении комнатную температуру и подождите несколько часов перед запуском.

Подключение к розетке с заземлением

- Стиральная машина оснащена устройством заземления (включая провод и заземленную вилку). В случае каких-либо неисправностей, машина сама снижает риск поражения электрическим током. Заземленная розетка должна быть вставлена в соответствующую розетку. Если вы хотите знать, правильно ли заземлена стиральная машина, пожалуйста, свяжитесь со специалистом. Если штекер не совпадает с розеткой, необходимо поменять розетку.
- Если ваша стиральная машина задымится или появится посторонний запах, отключите питание и свяжитесь со специалистом сервисного центра.



Инструкция по безопасности

Стиральную машину следует подключить к системе подачи воды. Для подключения используйте только новые шланги.

Для проверки качества производитель на заводе проводит эксплуатационное испытание каждой машины, поэтому внутри бака, в уплотнении дверцы и дверной панели может остаться немного воды.

1. Давление подачи воды должно быть между 30 кПа и 1000 кПа.
2. Будьте внимательны и не сорвите винтовую резьбу при подключении шлангов к впускным клапанам.
3. Если давление подачи воды превышает 1000 кПа, установите оборудование, сбрасывающее давление.

- В комплект стиральной машины входят 2 уплотнительных кольца для обоих шлангов, чтобы предотвратить утечку воды.
- Откройте кран и проверьте соединения на наличие утечки.
- Регулярно проверяйте шланги. Заменяйте их в случае необходимости.
- Убедитесь, что шланги не повреждены и не перекручены друг с другом.

Используйте стандартный кран	
Стандартный кран	
Удлиненный кран	
Квадратный кран	



Подключение шланга подачи воды

- 1 Проверьте резиновые уплотнители с обеих сторон шланга. Вставьте резиновое уплотнение в резьбовые фитинги на каждом шланге, чтобы предотвратить протечку воды.

Резиновое уплотнительное кольцо

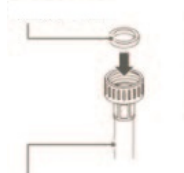

Водопроводный шланг (к впускному клапану на стиральной машине)

- 2 Рукой плотно навинтите шланг подачи воды на водопроводные краны, а затем затяните еще на 2/3 оборота с помощью плоскогубцев. Синий шланг подключается к крану с холодной водой.



⚠ Предупреждение!
НЕ ПЕРЕТЯНИТЕ. Можно повредить резьбу.

- 3 После подключения шланга подачи воды к водопроводному крану, откройте кран, чтобы промыть линию от посторонних веществ (грязи, песка или опилок). Подставьте для стекающей воды ведро и проверьте температуру воды.



- 4 Подсоедините шланги к отверстиям впуска воды, плотно затяните рукой, а затем еще на 2/3 оборота с помощью плоскогубцев.

Впускной клапан для холодной воды

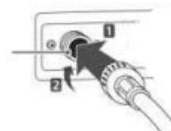

⚠ Предупреждение!
НЕ ПЕРЕТЯНИТЕ. Можно повредить клапаны, что приведет к протечке воды и ущербу вашей собственности.

- 5 Откройте водопроводные краны и проверьте все соединения на наличие утечек. Если заметили протечку воды, снова проделайте шаги с 1 по 4.

Инструкция по безопасности

- Данная стиральная машина предназначена для использования в быту, не устанавливайте ее в технических помещениях (например, на борту корабля, самолета или в трейлере).
- Перекройте подачу воды в стиральную машину, если планируете не использовать стиральную машину долгое время (например, при отъезде в отпуск).
- Выньте шнур из розетки и отмените функцию блокировки двери, чтобы ребенок не мог запереть себя внутри.
- Упаковочные материалы (например, пленка, пена) могут угрожать здоровью ребенка, существует риск удушья. Все упаковочные материалы должны находиться вне досягаемости детей.

Установка сливного шланга

- Закрепите сливной шланг на ванне/раковине при помощи держателей.
- Чтобы избежать утечки воды, размещайте сливной шланг надлежащим образом.
- Для того, чтобы избежать эффекта сифона, сливной шланг должен располагаться на высоте 0,85 - 1,25 м, а его конец не должен находиться в воде.
- Если сливной шланг слишком длинный, не применяйте силу, чтобы вставить его в стиральную машину, это приведет к повышенному уровню шума. (Смотрите схему ниже)

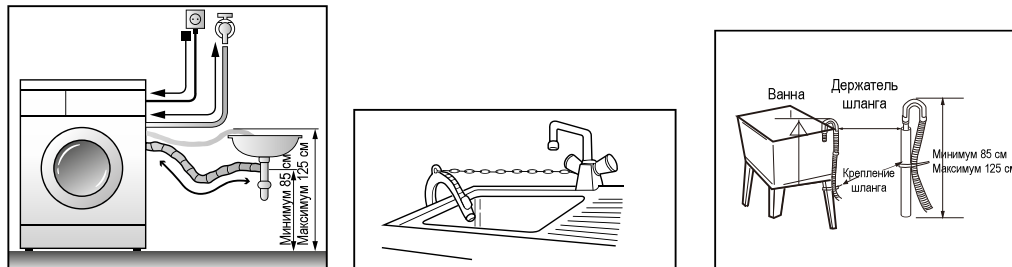

Инструкция установки трубопровода

Выравнивание

- Во избежание появления шума и вибрации, стиральную машину предпочтительно размещать на ровной горизонтальной поверхности в углу помещения.
- Если пол неровный, положение машины можно отрегулировать при помощи регулируемых ножек. Не подкладывайте ничего под машину для ее выравнивания.

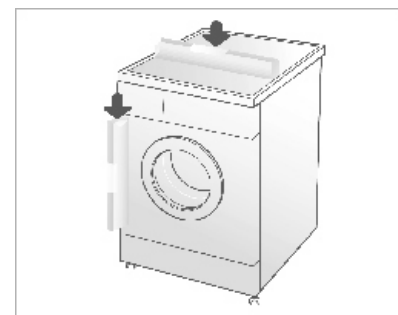

Инструкция по безопасности

- Убедитесь, что все четыре ножки устойчиво стоят на полу. После установки закрутите стопорную гайку для точности. Не устанавливайте стиральную машину на платформу, которая находится выше уровня земли, во избежание падения машины в несчастных случаях.
- После регулировки с помощью ножек, проведите проверку на диагональное выравнивание. Надавите сверху вниз на угол машины. Стиральная машина не должна качаться. Таким образом нужно проверить 4 угла. Если машина качается, необходимо заново отрегулировать положение ножек.

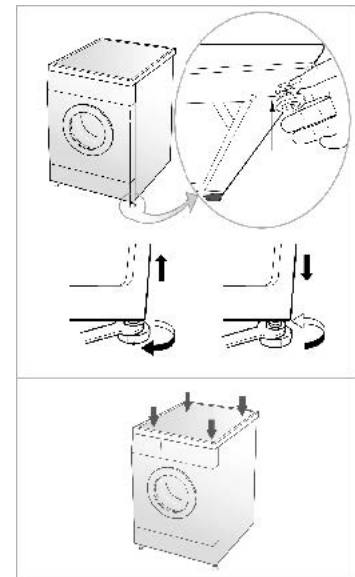

Отсек для моющих средств

Синтетические порошки



- Некоторые порошковые средства тяжело растворяются, к примеру, мыльная стружка. Такие средства следует растворять заранее, прежде чем заливать в отделение для стирального порошка.

Жидкое средство и отбеливатель



- Используйте синтетическое средство с низким пенообразованием.
- При использовании концентрированного жидкого средства, добавьте воды объемом в два раза больше него, чтобы разбавить, затем можете залить его в отделение.

Кондиционер



- Налейте кондиционер в отделение перед началом стирки, он добавится к воде автоматически при последнем полоскании.
- При использовании концентрированного кондиционера, разведите его необходимым количеством воды, затем залейте в отделение.
- Не превышайте максимальную отметку.

Средство для предварительной стирки



- Если предстоит выстирать сильно загрязненные вещи, вы можете использовать функцию предварительной стирки и добавить необходимое количество стирального порошка.

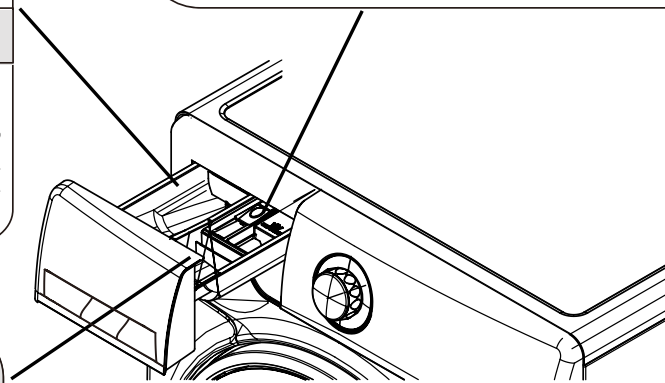



- Используйте средства для автоматической стирки.
- Если использовать слишком много средства, образуется лишняя пена, которая отрицательно сказывается на качестве стирки и может привести к поломке.
- Пользуйтесь средством для стирки в соответствии с инструкциями производителя и в соответствии с видами стирки, температуры воды, загрязненности белья, его окраской и т.п.
- Используя правильное количество средства для стирки, вы получите хороший результат и защитите окружающую среду от загрязнения.

Рекомендации по использованию моющих средств при различных температурах

- При стирке сильнозагрязненного белого белья рекомендуется использовать программы для хлопка при температуре 60°C и выше и обычный стиральный порошок, содержащий выщелачивающие вещества, которые при средних/высоких температурах дают отличные результаты.
- Для стирки при температуре от 40°C до 60°C тип используемого моющего средства должен соответствовать типу ткани и степени загрязнения. Обычные порошки подходят для «белых» или цветных устойчивых тканей с сильным загрязнением, а жидкие моющие средства или порошки с защитой цвета подходят для цветных тканей с легкой степенью загрязнения.
- Для стирки при температуре ниже 40°C мы рекомендуем использовать жидкие моющие средства или моющие средства, специально маркированные как подходящие для стирки при низких температурах.

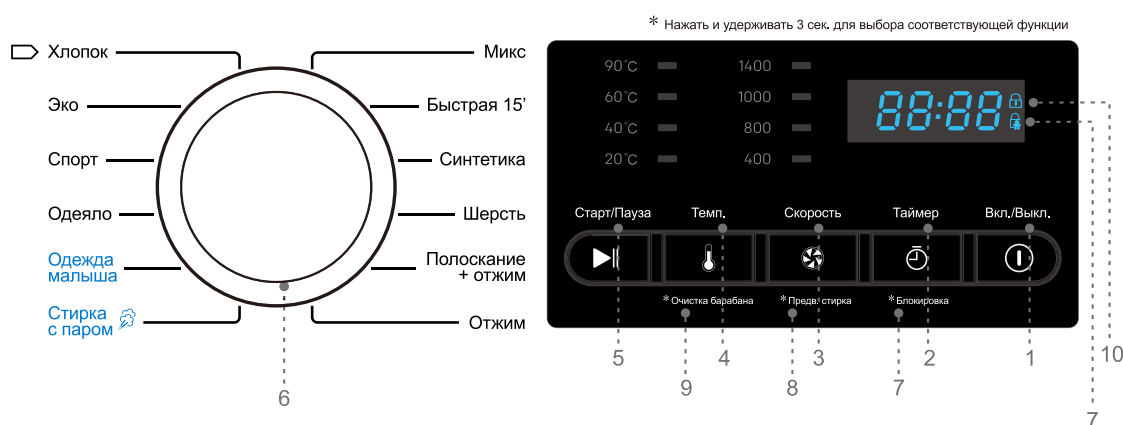
Контрольная панель



1. Кнопка «Вкл./Выкл.»
 - Включает питание
 - Выключает питание (после завершения программы стирки)
2. Кнопка «Отложенный старт»
 - Нажмите на данную кнопку один или несколько раз, чтобы установить нужный Вам таймер отложенного старта; выбор будет сопровождаться индикацией на панели управления.
 - Для отмены выбора данной функции нажмите на кнопку «Вкл./Выкл.»
 - Функция отложенного старта можно выбрать только до начала выполнения программы стирки (до нажатия на кнопку «Старт/Пауза»)
3. Кнопка «Отжим»
 - Нажмите на данную кнопку один или несколько раз для выбора скорости отжима в соответствии с типом ткани; выбор будет сопровождаться световым индикатором на панели управления.
 - В некоторых программах данный параметр устанавливается автоматически и не подлежит изменению пользователем.
4. Кнопка «Температура»
 - Нажмите на данную кнопку один или несколько раз для выбора температуры стирки; выбор будет сопровождаться световым индикатором на панели управления.
 - В некоторых программах данный параметр устанавливается автоматически и не подлежит изменению пользователем.
5. Кнопка «Старт/Пауза»
 - Нажмите однократно для начала выполнения выбранной программы стирки
 - Нажмите повторно для приостановки выполнения программы стирки
6. Регулятор выбора программы стирки
 - Выберите нужную Вам программу стирки в соответствии с типом ткани и характером загрязнения.
7. Индикатор включения «Защита от детей» 

Данная функция работает только во время стирки.

 - Нажмите и удерживайте кнопку «Отложенный старт» в течение 3 секунд для включения данной функции.
 - «Защита от детей» предотвращает несанкционированное нажатие любых кнопок панели управления, кроме кнопки «Вкл./Выкл.»
 - Нажмите и удерживайте кнопку «Отложенный старт» в течение 3 секунд для отключения данной функции.
8. Режим «Предварительная стирка»
 - Данный режим рекомендуется включать для сильно загрязненных вещей, требующих предварительное замачивание.
 - Для включения нажмите на кнопку «Отжим» и удерживайте ее в течение 3 секунд, пока не прозвучит звуковой сигнал.

9. Режим чистки барабана

- Данный режим рекомендуется проводить не реже нескольких раз в год для стерилизации и дезинфекции барабана стиральной машины.
- Для включения данного режима нажмите на кнопку «Температура» и удерживайте ее в течение 3 секунд, пока не прозвучит звуковой сигнал.

10. Индикатор блокировки двери

- После начала программы стирки дверь в целях безопасности будет автоматически заблокирована замком. Разблокировка произойдет также автоматически после завершения программы стирки.

Программы

Хлопок

Эта программа подходит для одежды средней или слабой степени загрязнения, такой как хлопок, постельное белье, нижнее белье, полотенца, рубашки и т. д.

Синтетика

Для стирки одежды из синтетики.

Одежда малыша

Стирка детской одежды и вещей, а также одежды для людей с повышенной аллергенной восприимчивостью.

Спортивная одежда

Программа предназначена для стирки спортивной одежды и одежды из микрофибры.

Программа Эко

Данная программа позволяет достичь отличных результатов стирки при низкой температуре, способствуя меньшему потреблению электрической энергии с пользой для окружающей среды и сокращению экономических затрат.

Шерсть

- Для стирки вещей из шерсти, пригодных для машинной стирки.
- После завершения стирки, достаньте одежду сразу, встряхните, чтобы избежать деформации, высушите. Не оставляйте слишком надолго одежду в барабане.
- Отделите белую или яркую одежду от темной одежды для стирки.
- Использование специального средства для стирки шерсти уменьшает повреждение одежды, улучшает эффект стирки.

Быстрая 15'

Для изделий из хлопка и смешанных тканей; одежды, которая носилась короткое время, новой одежды.

- Для более эффективной стирки не загружайте белья более 2 кг.

Полоскание + Отжим

Машинка не стирает, только полощет и отжимает белье.

- Можно выбрать максимальную скорость отжима, но нельзя установить температуру.

Отжим

Машинка не стирает и не полощет, только отжимает.

- В процессе отжима фактическая скорость отжима может не совпадать со скоростью программы, потому что стиральная машина регулирует скорость в соответствии с балансом между вещами.

Смешанные ткани

Для стирки вещей из различных тканей, таких как хлопок, синтетика и других. Не стирайте при помощи этой программы вещи, требующие деликатной стирки.

- Белое или цветное белье стирайте отдельно от темного.

Одеяло

Программа предназначена для стирки одеял, пуховиков, курток, штор, подходящих для машинной стирки.



- Запрещается стирать электрические одеяла и ковры. Это может привести к повреждению стиральной машины и изделий.
- Размещайте изделия в барабане равномерно, следуя инструкциям на заводских бирках изделий.
- Тяжелые изделия могут запутаться, необходимо их расположить внутри стиральной машины равномерно, а после стирки хорошо встряхнуть.

Стирка с паром

При данной программе внутренняя среда нагревается при помощи пара, что способствует улучшению эффективности стирки и удалению грязи. Обратите внимание, что не вся одежда и не все виды тканей подходят для данной программы.



Возможные функции

Модель: № SLW FW7414 IS

Режим	Температура (°C)	Оборот	Время
 Хлопок	холодная вода (20°C, 40°C, 60°C, 90°C)	1000(0,400,800,1400)	94
Эко	40°C (холодная вода, 20°C, 60°C)	1400(0,400,800,1000)	146
Спорт	20°C (холодная вода, 40°C)	1000(0,400,800)	83
Одеяло	60°C (холодная вода, 20°C, 40°C, 90°C)	1400(0,400,800,1000)	125
Одежда малыша	60°C (40°C, 90°C)	1000(0,400,800)	130
Стирка с паром 	20°C (холодная вода, 40°C, 60°C, 90°C)	800(0,400,1000,1400)	83
Микс	холодная вода (20°C, 40°C)	1000(0,400,800)	73
Быстрая 15'	холодная вода (20°C, 40°C)	800(0,400,1000)	15
Синтетика	40°C (холодная вода, 20°C, 60°C)	1000(0,400,800,1400)	67
Шерсть	холодная вода (20°C, 40°C)	800(0,400,1000)	57
Полоскание + отжим	—	1000(0,400,800,1400)	38
Отжим	—	1000(0,400,800,1400)	14

Возможные функции

Модель: № SLW FW8414 ISA

Режим	Температура (°C)	Оборот	Время
 Хлопок	холодная вода (20°C, 40°C, 60°C, 90°C)	1000(0,400,800,1400)	94
Эко	40°C (холодная вода, 20°C, 60°C)	1400(0,400,800,1000)	145
Спорт	20°C (холодная вода, 40°C)	1000(0,400,800)	83
Одеяло	60°C (холодная вода, 20°C, 40°C, 90°C)	1400(0,400,800,1000)	125
Одежда малыша	60°C (40°C, 90°C)	1000(0,400,800)	130
Стирка с паром 	20°C (холодная вода, 40°C, 60°C, 90°C)	800(0,400,1000,1400)	83
Микс	холодная вода (20°C, 40°C)	1000(0,400,800)	73
Быстрая 15'	холодная вода (20°C, 40°C)	800(0,400,1000)	15
Синтетика	40°C (холодная вода, 20°C, 90°C)	1000(0,400,800,1400)	67
Шерсть	холодная вода (20°C, 40°C)	800(0,400,1000)	57
Полоскание + ОТЖИМ	————	1000(0,400,800,1400)	38
Отжим	————	1000(0,400,800,1400)	14

Чистка и уход

Техническое обслуживание стиральной машины следует проводить регулярно после долгого периода использования. Это продлит срок службы машины.

Перед проведением работ по техническому обслуживанию в целях безопасности обязательно отключите стиральную машину от сети.

Корпус

После каждого использования протирайте корпус мягкой чистой тканью. При сильном загрязнении используйте моющее средство или мыло.

- Не поливайте корпус водой.
- Не используйте для очистки корпуса активные моющие средства, растворитель, бензин спирт и другие химические вещества.

Уплотнения на дверце

После каждого использования протирайте ткань уплотнение на дверце от грязи. Если обнаружите посторонние предметы, например булавки или пуговицы, обязательно извлеките их.

Контейнер для моющего средства

Очищайте контейнер регулярно, чтобы остатки моющих средств для стирки внутри не плесневели. Для извлечения контейнера нажмите на указанное на рисунке место и вытащите контейнер. Промойте его под струей воды и поместите обратно.

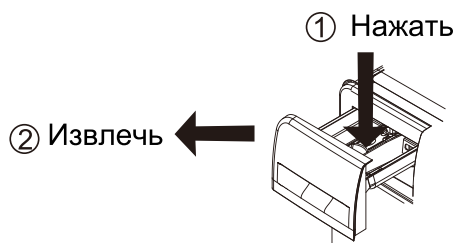

Очистка универсального фитинга (рекомендуется раз в месяц)

1. Извлеките шланг из универсального фитинга.
2. Снимите шланг со стороны соединительной части.
3. Промойте внутреннюю часть фитинга и соединительную резьбу фитинга.
4. Установите очищенный фитинг на водопроводный кран.

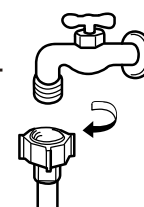

Очистка впускного клапана (рекомендуется раз в месяц)

1. Снимите шланг со стороны стиральной машины.
2. Снимите фильтровальную сетку с водяного клапана.
3. Очистите фильтрующую сетку зубной щеткой.
4. Установите шланг и сетку на место.



Обслуживание

В случае, если стиральная машина подверглась воздействию температуры ниже 0 °C и вода в ней замерзла:

1. Оберните кран и все соединения горячим полотенцем.
2. Снимите подающий шланг, поместите его в воду температурой 50 °C.
3. Налейте в барабан 2-3 литра воды температурой 50 °C.
4. Подсоедините подающий шланг, откройте кран и включите стиральную машину. Проверьте, нормально ли подается и сливается вода.

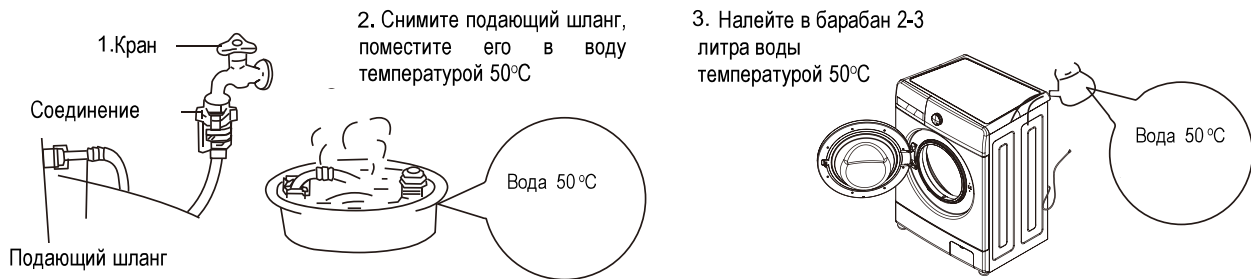

Очистка сливного фильтра (рекомендуется раз в месяц)

1. После слива воды, при отключенном питании машины, нажмите стопор на крышке водяного насоса и снимите крышку. Если внутри находится горячая вода, дождитесь, когда она остынет.
2. Выверните фильтр против часовой стрелки.
3. Промойте фильтр.
4. Вставьте фильтр обратно в насос, закрутите по часовой стрелке, закройте крышку.
 - а. Затяните фильтр как следует, чтобы избежать утечки воды.
 - б. Не проводите очистку фильтра во время работы машины.

Очистка барабана (рекомендуется раз в месяц)

После использования в течение определенного периода времени, в барабане может скопиться грязь. Очистка барабана внутри и снаружи проводится запуском специальной программы очистки (см. выше). Во время процедуры очистки барабана в нем не должно находиться белья и стирального порошка.

Советы перед стиркой

Бирки на одежде

Перед стиркой изучите бирки на одежде/белье, на них указывается вид ткани и способы стирки.

Сортировка одежды

Одежду перед стиркой следует рассортировать по виду ткани, расцветки, текстуры, способа стирки и т.п. Не смешивайте белые и цветные хлопчатобумажные изделия, так как во время стирки при высокой температуре они могут полинять. Также не следует стирать вместе сильно и слабо загрязненную одежду.

Степень загрязненности (сильная, средняя, слабая)	Отсортировать и стирать при соответствующей температуре
Расцветка (белая, светлая, темная)	Разделить белое и цветное
Текстура (гладкая, ворсистая)	Отсортировать и стирать при соответствующей температуре

- Если вы стираете одежду большого и маленького размера вместе, то сначала положите в барабан одежду большого размера, она должна занимать меньше половины от общего объема одежды. Не стирайте одну вещь, так как малая загрузка машины может вызывать разбалансировку. Добавьте еще хотя бы одну или две подходящих по типу вещи.
- Маленькие вещи, такие как шелковые чулки и носовые платки, следует поместить при стирке в сетчатые мешки. Перед стиркой бюстгалтера со стальными “косточками”, выньте их. Если этого сделать не получается, то поместите бюстгалтер в сетчатый мешочек, чтобы “косточки” не попали в зазор между внутренним и внешним барабанами.
- Проверьте все карманы и убедитесь, что в них ничего нет. Гвозди, шпильки, спички, ручки, монеты и ключи могут привести к повреждению стиральной машины и одежды.
- Застегните всю одежду на “молнии” или пуговицы, свяжите свободные концы поясов, убедитесь, что другая одежда не будет ими повреждена.
- Заранее замойте водой с небольшим количеством средства для стирки сильно загрязненные места на одежде, такие как воротники и манжеты.
- Проверьте уплотнители дверцы и убедитесь, что в них ничего нет.
- Убедитесь перед стиркой, что в барабане нет посторонних предметов.
- Используйте средство с низким пенообразованием, предназначенное для автоматической стирки.

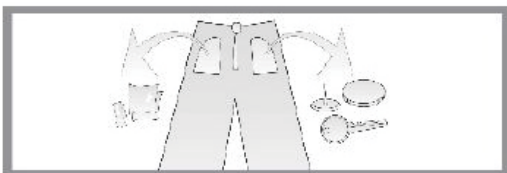
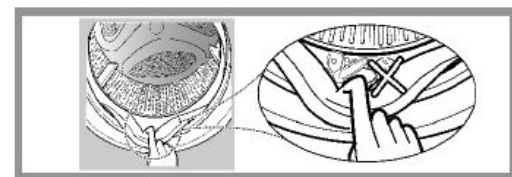
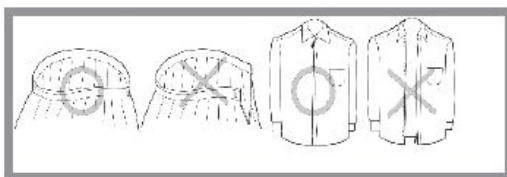

Устранение неполадок

Дверца не открывается	<ul style="list-style-type: none"> ● Работает программа стирки. ● Между дверцей и уплотнителем попала одежда.
Неприятный запах	<ul style="list-style-type: none"> ● Некоторые части машины изготовлены из резины, поэтому иногда может ощущаться запах резины.
Слишком мало воды во время стирки и полоскания	<ul style="list-style-type: none"> ● Стиральной машине с вращающимся барабаном не требуется большое количество воды для работы.
Не заливается вода	<ul style="list-style-type: none"> ● Перекрыт кран. ● Замерзла вода в подающем шланге. ● Засорились фильтры.
Вода залилась лишь наполовину	<ul style="list-style-type: none"> ● При уменьшении уровня воды машина доликает ее автоматически.
Во время стирки сливается вода	<ul style="list-style-type: none"> ● Проверьте, не слишком ли много пены образуется от стирального порошка.
Изменяется время, оставшееся до окончания стирки	<ul style="list-style-type: none"> ● Если во время вращения барабана одежда смещается от центра, то время увеличивается на срок, необходимый для перераспределения веса.
Сильный шум во время вращения барабана	<ul style="list-style-type: none"> ● Проверьте, не контактирует ли корпус с каким-нибудь предметом (шнуры и т.п.). ● Проверьте, был ли снят транспортный крепеж (болты). ● Возможно, в барабан попали посторонние предметы (заколки, монеты и т.п.).
После отключения энергии машина не работает	<ul style="list-style-type: none"> ● При отключении электричества машина перестает работать и не возобновляет работу самостоятельно при включении энергии. Для этого нужно нажать кнопку питания и перезапустить программу.

Устранение неполадок

Код ошибки	Причина	Устранение
Машина не включается	<ul style="list-style-type: none"> • Включение кнопки питания, кнопки Старт/Пауза. • Сбой питания. • Предохранитель от утечек. 	<ul style="list-style-type: none"> • Нажмите кнопку питания или Старт/Пауза • Пожалуйста, подождите. • Проверьте предохранитель утечки
Код ошибки UE	<ul style="list-style-type: none"> • Не сняты транспортировочные болты. • Стиральная машина установлена неровно. • Белье, загруженное в машину, слишком легкое • Неравномерное распределение белья 	<ul style="list-style-type: none"> • Снимите транспортировочные болты. • Выровняйте стиральную машину. • Добавьте белье. • Распределите белье.
Код ошибки IE	<ul style="list-style-type: none"> • Перекрыт кран. • В водопроводе нет воды или давление низкое. • Фильтрующая сетка впускного клапана засорилась 	<ul style="list-style-type: none"> • Откройте кран и проверьте напор воды • Очистите фильтрующую сетку впускного клапана (вытащите фильтрующую сетку плоскогубцами, а затем поставьте обратно после очистки).
Код ошибки OE	<ul style="list-style-type: none"> • Посторонние предметы, блокирующие отверстие дренажной трубы. • Засорен дренажный клапан • Слишком высоко расположено отверстие дренажной трубы. 	<ul style="list-style-type: none"> • Удалите посторонние предметы из отверстия дренажной трубы. • Снимите дренажный клапан, а затем очистите его. • Опустите дренажную трубу
Код ошибки DE	<ul style="list-style-type: none"> • Дверца плотно не закрыта 	<ul style="list-style-type: none"> • Закройте еще раз дверцу
Код ошибки EE	<ul style="list-style-type: none"> • Отключите вилку питания и обратитесь в авторизованный сервисный центр. 	
Залив воды без остановки, код ошибки FE	<ul style="list-style-type: none"> • Неисправность впускного клапана и датчика уровня воды. 	<ul style="list-style-type: none"> • Отключите вилку питания, закройте воду, и обратитесь в авторизованный сервисный центр.
Барабан не крутится, код ошибки LE или SE	<ul style="list-style-type: none"> • Отключите вилку питания и обратитесь в авторизованный сервисный центр. 	
Слишком много пены	<ul style="list-style-type: none"> • Добавлен количество моющего средства больше рекомендованного • Использовано низкобюджетное моющее средство, особенно если не загружено много белья. 	<ul style="list-style-type: none"> • Добавьте необходимое количество моющего средства. • Используйте правильный тип моющего средства.
Сработал датчик уровня воды, код ошибки PE	<ul style="list-style-type: none"> • Датчик уровня воды открутился. • Трубка датчика уровня воды забита или большое давление. 	<ul style="list-style-type: none"> • Затяните датчик. Открытая водопроводная труба исключает заторы или давление
Код ошибки PF	<ul style="list-style-type: none"> • Выключите и снова включите питание, нажмите кнопку Вкл/Выкл, на экране отобразится, что питание отключено. Машина может работать в нормальном режиме. 	<ul style="list-style-type: none"> • Нажатие кнопки Старт/Пауза продолжит работу до выключения питания. Другие операции могут быть настроены.

После того, как проблема решена, пожалуйста, нажмите кнопку «Старт / Пауза», чтобы продолжить ее использование. В случае неисправности, которая не может быть устранена самостоятельно, отключите машину и обратитесь в авторизованный сервисный центр.

Техническое описание

	SLW FW7414 IS	SLW FW8414 ISA
Номинальная мощность стирки	7.0 кг	8.0 кг
Номинальная мощность отжима	7.0 кг	8.0 кг
Номинальное напряжение и частота	220-240V~, 50 гц	220-240V~, 50 гц
Номинальная мощность стирки	200 Вт	350 Вт
Номинальная мощность отжима	500 Вт	700 Вт
Номинальная мощность нагревания	1600 Вт	1600 Вт
Максимальная мощность	1700 Вт	1750 Вт

Страна происхождения – Китай.

Изготовитель:

SKYWORTH ELECTRIC CO., LTD. / СКАЙВОРС ЭЛЕКТРИК КО. ЛТД
NO. 96 NEW ENERGY AVENUE, LISHUI ECONOMIC DEVELOPMENT ZONE, LISHUI
DISTRICT, NANJING CITY, JIANGSU PROVINCE, CHINA / №96 НЬЮ ЭНЕРДЖИ
АВЕНЮ, ЗОНА ЭКОНОМИЧЕСКОГО РАЗВИТИЯ ЛИШУЙ, РАЙОН ЛИШУЙ, ГОРОД
НАНКИН, ПРОВИНЦИЯ ЦЗЯНСУ, КИТАЙ

Импортер: ООО "ШМИТ КОМПАНИ" (ИНН/КПП: 9701028836/772201001, ОГРН
1167746066509, Юридический, фактический и почтовый адрес: 109052, г. Москва,
ул. Смирновская, д. 25, стр.12, ком. 07)

Организация, уполномоченная на принятие претензий от покупателя:

ООО "ШМИТ КОМПАНИ" (ИНН/КПП: 9701028836/772201001, ОГРН
1167746066509, Юридический, фактический и почтовый адрес: 109052, г. Москва,
ул. Смирновская, д. 25, стр.12, ком. 07)

При возникновении гарантийного случая необходимо обращаться в авторизованные сервисные центры. Список авторизованных сервисных центров обслуживания в Вашем городе указан в данном руководстве по эксплуатации. Если в Вашем городе отсутствует авторизованный сервисный центр, Вам следует обратиться в магазин, где Вы приобрели товар.

Получить информацию о сервисном обслуживании в Вашем городе Вы можете по телефонам:

Горячей линии: 8 800 350 14 01 (для граждан РФ)

+7 (4012) 697-100 (для жителей Калининграда)

+375173880752 // +375296626671 (для граждан Беларуси)

Сервисной поддержке: 8 (499) 113-42-42

WhatsApp: 8 (499) 281-65-87

и на сайте www.schaublorenz.ru

Срок гарантии – 12 месяцев

Срок службы – 5 лет

Дата изготовления – указана на изделии

Настоящая информация является частью сопроводительной технической документации, прилагаемой к товару. Изготовитель постоянно работает над совершенствованием конструкции и технических характеристик выпускаемой продукции.

Изготовитель оставляет за собой право на внесение изменений в конструкцию, оснащение и технические характеристики прибора без предварительного уведомления. Ассортимент выпускаемой продукции постоянно обновляется и расширяется, информация в настоящем издании может периодически меняться.

По истечении срока службы техника не обслуживается, запасные части не поставляются, авторизованный центр вправе отказать в ремонте. Дальнейшая эксплуатация может повлечь невозможность нормального использования товара. Товар необходимо передать специализированным компаниям, которые занимаются утилизацией данного вида продукции.

Утилизация упаковки

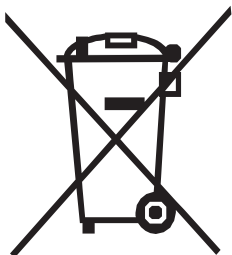

Упаковка изготовлена из экологически чистых материалов, которые можно без ущерба для окружающей среды подвергать переработке, складировать на специальных полигонах для хранения отходов и утилизировать. Упаковочные материалы имеют соответствующую маркировку.

Отслужившее изделие нужно сделать непригодным для использования. Для этого отсоедините прибор от электросети и обрежьте присоединенный кабель, так как он может представлять опасность для играющих детей.

Символ на изделии или его упаковке указывает, что оно не подлежит утилизации в качестве бытовых отходов. Изделие следует сдать в соответствующий пункт приема электронного и электрооборудования для последующей утилизации. Соблюдая правила утилизации изделия, вы сможете предотвратить причинение ущерба окружающей среде и здоровью людей, который возможен вследствие неподобающего обращения с подобными отходами. За более подробной информацией об утилизации изделия просьба обращаться к местным властям, в службу по вывозу и утилизации отходов или в магазин, в котором вы приобрели изделие.

EAC **CE**

