

Чтобы процесс приготовления еды доставил Вам максимум удовольствия,

внимательно прочитайте это руководство по эксплуатации. После этого Вы в полной мере сможете использовать все технические возможности Вашей плиты.

Здесь Вы ознакомитесь с важными указаниями по безопасности и узнаете нюансы отдельных узлов Вашей плиты. А мы шаг за шагом покажем Вам, как его настраивать. Это совсем просто.

В приложенных таблицах Вы найдете рекомендации по приготовлению блюд и выбору уровня установки противня. Все рецепты и установки были предварительно протестированы в нашей кухне-студии.

А если вдруг возникнут проблемы – на страницах настоящей инструкции дана информация, с помощью которой Вы сможете сами устранить мелкие неполадки.

Подробное оглавление поможет Вам быстро и эффективно осуществлять поиск.

Приятного аппетита!

Инструкция по эксплуатации

HBB 33C5.0

ru

9000 424 201

Содержание

Правила техники безопасности	4
Перед монтажом	4
Указания по безопасности	4
Причины повреждений	6
Ваш новый духовой шкаф	7
Панель управления	7
Кнопки и индикаторы	8
Переключатель выбора функций	8
Регулятор температуры	10
Рабочая камера	10
Принадлежности	11
Перед первым использованием	15
Установка времени	15
Нагревание духового шкафа	15
Очистка принадлежностей	15
Настройка духового шкафа	16
Вид нагрева и температура	16
Быстрый нагрев	17
Установка функций времени	18
Таймер	18
Время приготовления	19
Время окончания	21
Время суток	23
Блокировка для безопасности детей	24
Изменение базовых установок	25

Содержание

Уход и очистка	26
Чистящие средства	26
Нагревательный элемент гриля	28
Снятие выдвижной части духового шкафа	29
Снятие и установка стекол дверцы	29
Что делать при неисправности?	33
Таблица неисправностей	33
Замена лампочки для верхней подсветки духового шкафа	34
Стекланный колпак	35
Сервисная служба	35
Рекомендации по экономии электроэнергии и охране окружающей среды	36
Экономия электроэнергии	36
Правильная утилизация упаковки	36
Для Вас протестировано в нашей кухне-студии	37
Пироги и выпечка	38
Рекомендации по выпеканию	44
Мясо, птица, рыба	46
Рекомендации по жарению в гриле	52
Запеканки, французские запеканки, тосты	53
Готовые продукты	54
Особенные блюда	55
Размораживание	56
Подсушивание	57
Консервирование	57
Акриламид в продуктах питания	59
Контрольные блюда	60

Правила техники безопасности

Внимательно изучите данное руководство по эксплуатации. Храните руководство по эксплуатации и монтажу в надежном месте. При передаче прибора новому владельцу не забудьте передать также эти документы.

Перед монтажом

Повреждения при транспортировке

Распакуйте и осмотрите прибор. В случае обнаружения повреждений, связанных с транспортировкой, не подключайте его.

Подключение к электросети

Подключение прибора должен производить только квалифицированный специалист. Повреждения из-за неправильного подключения приводят к снятию гарантийных обязательств.

Указания по безопасности

Данный прибор предназначен только для бытового использования. Используйте прибор только для приготовления пищи.

Запрещается использование прибора без присмотра взрослыми и детьми в следующих случаях:

- при наличии ограничений по физическому или психическому состоянию;
- при отсутствии необходимых знаний и опыта.

Никогда не позволяйте детям баловаться с прибором.

Горячая печь

Опасность ожога!

Прикасаться к внутренним поверхностям и к нагревательным элементам запрещается.

Открывайте дверцу прибора с осторожностью. Из нее может вырваться горячий пар.

Не позволяйте детям подходить близко.

Опасность возгорания!

Не храните в духовом шкафу легковоспламеняющиеся предметы.

Не открывайте дверцу прибора, если внутри прибора образовался дым. Выключите прибор.

Отсоедините прибор от электросети или выключите соответствующий предохранитель в блоке предохранителей.

Опасность короткого замыкания!

Не допускайте заземления соединительных проводов электроприборов горячей дверцей прибора. Изоляция кабеля может расплавиться.

Опасность ошпаривания!

Никогда не вливайте воду в горячую камеру. Это может привести к образованию горячего пара.

Опасность ожога!

Запрещается готовить блюда с большим количеством алкогольных напитков. Пары алкоголя могут вспыхнуть во внутреннем пространстве прибора. Добавляйте в блюда только небольшое количество напитков с высоким содержанием спирта и открывайте дверцу с осторожностью.

Горячие принадлежности и посуда

Опасность ожога!

При вынимании из печи горячих принадлежностей или посуды используйте прихватки.

Неквалифицированный ремонт

Опасность удара током!

При неквалифицированном ремонте прибор может стать источником опасности. Любые ремонтные работы должны выполняться только специалистами Сервисной службы, прошедшими специальное обучение.

Если прибор неисправен, выньте вилку из сетевой розетки или выключите соответствующий предохранитель в блоке предохранителей. Вызовите специалиста Сервисной службы.

Причины повреждений

Принадлежности, фольга, пергаментная бумага или посуда на дне рабочей камеры

Не ставьте принадлежности на дно рабочей камеры. Не накрывайте дно рабочей камеры фольгой любого вида или пергаментной бумагой. Не ставьте посуду на дно рабочей камеры, если установлена температура выше 50 °С. Это может привести к излишней аккумуляции тепла. Время выпекания или жарения будет нарушено, что приведёт к повреждению эмали.

Вода в горячей камере

Никогда не вливайте воду в горячую камеру. Это может привести к образованию пара. В результате изменения температуры возможно повреждение эмали.

Влажные продукты

Не держите влажные продукты в закрытой печи в течение длительного времени. Это может привести к повреждению эмали.

Фруктовый сок

При выпекании сочных фруктовых пирогов не заполняйте противень целиком. Сок от фруктов будет стекать с противня и оставлять пятна, которые будет практически невозможно удалить. Используйте по возможности более глубокий универсальный противень.

Остывание с открытой выдвижной частью

Не оставляйте прибор остывать с открытой дверцей. Даже если выдвижная часть прибора будет просто приоткрыта, со временем это может привести к повреждению соседних мебельных фасадов.

Сильно загрязнен уплотнитель дверцы духового шкафа

При сильном загрязнении уплотнителя дверцы духового шкафа выдвижная часть духового шкафа перестает нормально закрываться. Это может привести к повреждению соседних мебельных фасадов. Следите за чистотой уплотнителя дверцы духового шкафа.

Использование выдвижной части прибора в качестве сиденья

Не садитесь и не становитесь на открытую выдвижную часть духового шкафа.

Транспортировка прибора

Не переносите прибор за ручку дверцы. Ручка дверцы не рассчитана на вес прибора и может сломаться.

Ваш новый духовой шкаф

В этой главе мы ознакомим вас с новым духовым шкафом. Вы ознакомитесь с панелью управления и отдельными элементами управления и получите информацию о духовом шкафе и принадлежностях.

Панель управления

Здесь приводится описание панели управления вашего духового шкафа. Все символы на индикаторе никогда не показываются одновременно. В зависимости от типа прибора возможны некоторые незначительные изменения.



Ручки выключателей

Ручки выключателей могут быть утоплены. Чтобы зафиксировать или расфиксировать выключатель, нажмите на ручку в нулевом положении.

Кнопки

Под отдельными кнопками расположены сенсоры. Нажимать на символ сильно не нужно. Просто прикоснитесь к нему.

Кнопки и индикаторы

С помощью кнопок можно установить различные дополнительные функции. Дисплей отображает заданные значения.

Кнопка	Использование
»»» Быстрый нагрев	Для быстрого нагрева духового шкафа.
⌚ Функции времени	Выбор таймера ⌚, продолжительности ⌚, времени окончания ⌚ и времени суток ⌚.
🔒 Блокировка для безопасности детей	Блокировка и разблокировка панели управления.
- Минус	Уменьшение установленного значения.
+ Плюс	Увеличение установленного значения.







Символ, заключенный в скобках [], указывает, информация о какой именно функции времени отображается.

Исключение: для времени суток символ ⌚ горит только во время изменения.

Переключатель выбора функций

С помощью переключателя выбора функций можно установить вид нагрева.

Положение	Использование
○ Нулевое положение	Выключение духового шкафа.
🔥 3D-горячий воздух*	Для приготовления пирогов и выпечки на трех уровнях. Вентилятор, установленный в задней стенке, распределяет жар от кольцевого нагревательного элемента равномерно по всей рабочей камере.
☐ Верхний и нижний жар	Для приготовления пирогов, запеканок и нежирного жаркого, например говядины или дичи, на одном уровне. Жар поступает равномерно сверху и снизу.

Положение	Использование
 Приготовление пиццы	Для быстрого приготовления продуктов глубокой заморозки без предварительного нагрева, например пиццы, картофеля фри или яблочного пирога. Нижний нагревательный элемент и круговой нагревательный элемент, установленный в задней стенке, нагреваются.
 Гриль с конвекцией	Для жарения мяса, птицы и рыбы целиком. При этом режиме попеременно включаются нагревательный элемент гриля и вентилятор. Вентилятор обдувает блюдо образовавшимся горячим воздухом.
 Гриль, большая площадь	Для приготовления на гриле стейков, колбасок, кусочков рыбы или тостов. Под нагревательным элементом гриля нагревается вся поверхность.
 Гриль, малая площадь	Для приготовления на гриле нескольких небольших стейков, колбасок, кусочков рыбы или тостов. Нагревается средняя часть нагревательного элемента гриля.
 Нижний жар	Для допекания или подрумянивания блюд, а также для консервирования. Жар поступает снизу.
 Размораживание	Для размораживания, например мяса, птицы, хлеба и пирогов. Вентилятор обдувает блюдо образовавшимся теплым воздухом.
 Лампочка в духовом шкафу	Включение лампочки в духовом шкафу.



* Вид нагрева, при котором энергозатраты и эффективность соответствуют EN50304.

После выбора настройки в духовом шкафу включается лампочка.

Регулятор температуры

Установите температуру или режим гриля с помощью регулятора температуры.

Положение	Значение
● Нулевое положение	Духовой шкаф не нагревается.
50-270 Диапазон температур	Температура в рабочей камере в °С.
I, II, III Режимы гриля	Режим гриля для приготовления на гриле, маленькая <input type="checkbox"/> и большая <input type="checkbox"/> площадь. I = Режим 1, слабый II = Режим 2, средний III = Режим 3, сильный

Когда духовой шкаф нагревается, на индикаторе загорается символ . В паузах он отключается. При размораживании  символ не загорается.

Рабочая камера

В духовом шкафу есть лампочка и охлаждающий вентилятор, который предохраняет духовой шкаф от перегрева.

Лампочка в духовом шкафу

Во время работы в духовом шкафу загорается лампочка. Установив переключатель выбора функций в положение , можно включить лампочку, когда духовой шкаф не нагревается.

Охлаждающий вентилятор

Он включается и выключается при необходимости. Теплый воздух выходит из дверцы. Внимание! Не закрывайте вентиляционные прорези. В противном случае духовой шкаф перегреется.

Для более быстрого охлаждения рабочей камеры вентилятор продолжает работать определенное время после её выключения.

Принадлежности

Принадлежности можно размещать в выдвижной части духового шкафа на 5 различных уровнях.

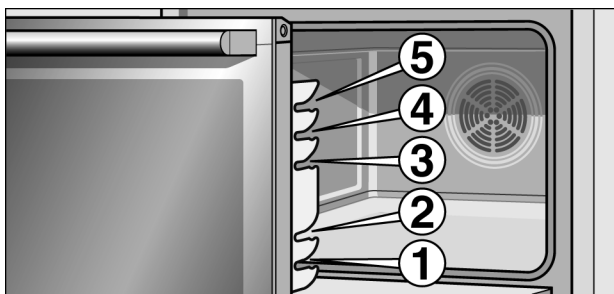

При чрезмерном нагревании принадлежностей возможна их деформация. Деформация исчезает после остывания принадлежностей и не влияет на их функциональные свойства.

Принадлежности вы можете приобрести через сервисную службу или через Интернет-магазин. Укажите номер HEZ.

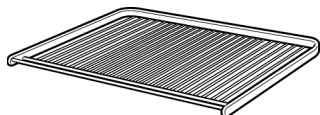

Решетка

Для посуды, форм для пирогов, жаркого, жарения на гриле и блюд глубокой заморозки.



Эмалированный противень

Для приготовления пирогов и мелкого печенья.

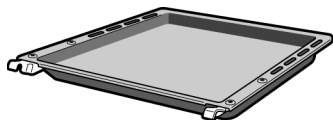

Универсальный противень

Для приготовления сочных пирогов, печенья, большого жаркого и продуктов глубокой заморозки. Противень можно также использовать при жарении на решетке. Подставьте его под решетку, и весь жир будет стекать в него.

Специальные принадлежности

Специальные принадлежности вы можете приобрести в сервисной службе или в специализированном магазине. Полный перечень специальных принадлежностей к духовому шкафу вы найдете в наших рекламных проспектах или в интернете. Ассортимент и возможность заказа спецпринадлежностей может различаться в зависимости от страны. См. соответствующую документацию.

Решетка HEZ 344002	Для посуды, форм для пирогов, жаркого, жарения на гриле и блюд глубокой заморозки.
Эмалированный противень HEZ 341002	Для приготовления пирогов и мелкого печенья.
Универсальный противень HEZ 342002	Для приготовления сочных пирогов, печенья, большого жаркого и продуктов глубокой заморозки. Противень можно также использовать при жарении на решетке. Подставьте его под решетку, и весь жир будет стекать в него.
Решетка HEZ 324000	Для жарения. Всегда устанавливайте решетку в универсальный противень. Капли жира и мясной сок будут стекать в него.
Противень, вынимаемый вбок HEZ 341672	Для приготовления пирогов и мелкого печенья. При приготовлении на двух уровнях одновременно устанавливайте держатель на уровень 1, при приготовлении на трех уровнях устанавливайте держатель на уровень 3. Противень можно вынимать как вправо, так и влево. Противень ставится на держатель скошенным краем к выдвигной части духового шкафа.
Противень-гриль HEZ 325000	Для жарения на гриле вместо решетки или в качестве защиты от брызг для уменьшения загрязнения духового шкафа. Всегда устанавливайте противень-гриль в универсальный противень. Для жарения на противне-гриль устанавливайте его только на уровнях 1, 2 или 3. При использовании противня гриль в качестве защиты от брызг устанавливайте универсальный противень с противнем-гриль под решетку.
Стекланный противень HEZ 346002	Глубокий противень из стекла. Прекрасно подходит для сервировки. Стекланный противень ставится на решетку.
Эмалированный противень HEZ 341012 с антипригарным покрытием	Для удобной выпечки пирогов и мелкого печенья.

Универсальный противень HEZ 342012 с антипригарным покрытием	Для удобного приготовления сочных пирогов, выпечки, большого жаркого и продуктов глубокой заморозки.
Противень для приготовления пиццы HEZ 317000	Идеально подходит для приготовления пиццы, продуктов глубокой заморозки и больших круглых пирогов. Можно использовать противень для пиццы вместо универсального противня. Устанавливайте противень на решетку и руководствуйтесь указаниями в таблицах.
Камень для выпечки хлеба HEZ 327000	Камень удивительно подходит для выпекания домашнего хлеба, булочек и пиццы с хрустящей корочкой. Камень для выпечки должен быть предварительно нагрет до рекомендуемой температуры.
Профи-противень HEZ 343002	Прекрасно подходит для приготовления больших объемов пищи.
Крышка для противня "Профи" HEZ 333001	Легко превращает противень "Профи" в жаровню.
Стеклоанная посуда HEZ 915001	Стеклоанная посуда подходит для приготовления тушеных блюд и запеканок в духовом шкафу. Прекрасно подходит для использования в автоматическом режиме.
Металлическая посуда HEZ 6000	Предназначена для приготовления в зоне нагрева для жаровни стеклокерамической варочной панели. Она подходит для использования как в сенсорном, так и в автоматическом режиме. Посуда имеет наружное эмалевое и внутреннее антипригарное покрытие.
Универсальная посуда HEZ 390800	Для очень больших порций или большого количества порций. Посуда имеет наружное покрытие из гранитной эмали и жаропрочную стеклянную крышку. Стеглянную крышку можно использовать в качестве формы для запеканки.

Номера артикулов для заказа через сервисную службу

Специализированные средства для ухода и очистки вашего бытового прибора или принадлежностей можно приобрести в специализированном магазине, через сервисную службу, а в некоторых странах через интернет-магазины. Для этого необходимо указать номер артикула.

Салфетки для внешних поверхностей из нержавеющей стали
№ артикула 311134

Не допускайте отложения загрязнений. Специальный пропитывающий состав на масляной основе заботится о внешних поверхностях приборов из нержавеющей стали.

Гель для очистки духового шкафа-гриля
№ артикула 463582

Для очистки рабочей камеры. Без запаха.

Микроволокнистая салфетка с ячеистой структурой
№ артикула 460770

Специально разработана для очистки чувствительных внешних поверхностей, например, стекла, стеклокерамики, нержавеющей стали или алюминия. Очень хорошо удаляет жидкости и масла.

Блокиратор дверцы
№ артикула 612594

Предназначен для того, чтобы дети не могли открыть духовой шкаф. Устанавливается на разные типы дверец. Соблюдайте указания, приложенные к блокиратору дверцы.

Перед первым использованием

Из этого раздела Вы узнаете, что необходимо сделать с духовым шкафом перед первым приготовлением блюд.

Сначала прочитайте раздел *Правила техники безопасности*.

Установка времени

После подключения на индикаторе загораются символ ☉ и четыре нуля. Установите время суток.

1. Нажмите кнопку ☉.
На дисплее высвечивается время 12:00 часов.
2. Установите время суток кнопками + и -.

Через несколько секунд установленное время суток принимается.

Нагревание духового шкафа

Чтобы устранить запах нового прибора, нагрейте пустой закрытый духовой шкаф. Оптимальным вариантом в этом случае будет нагрев шкафа в режиме "Верхний/нижний жар" ☐ при температуре 240 °С.

Проследите, чтобы внутри духового шкафа не остались упаковочные материалы.

1. С помощью переключателя выбора функций установите "Верхний/Нижний жар" ☐.
2. С помощью регулятора температуры установите 240 °С.

Через час выключите духовой шкаф. Для этого установите переключатель выбора функций в нулевое положение.

Очистка принадлежностей

Перед первым использованием тщательно очистите принадлежности при помощи горячего мыльного раствора и мягкой тряпочки.

Настройка духового шкафа

У Вас есть различные возможности установки режимов духового шкафа. В руководстве по эксплуатации мы подробно объясним Вам, как следует выполнять установки вида нагрева, температуры или режима гриля. Кроме того, Вы можете задать продолжительность приготовления блюда и время окончания работы духового шкафа. Как это сделать, описано в разделе *Установка функций времени*.

Вид нагрева и температура

Пример на рисунке: Верхний/нижний жар, 190 °С.

1. Установите вид нагрева с помощью переключателя выбора функций.

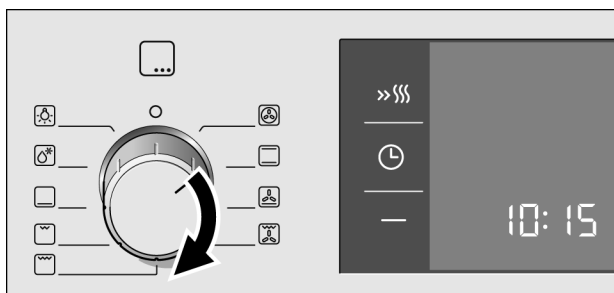

2. Регулятором температуры выберите нужную температуру или режим гриля.

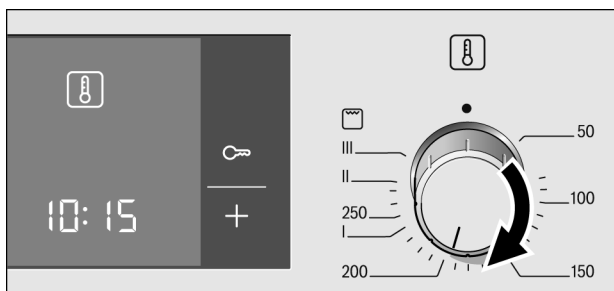

Выключение духового шкафа

Изменение установки

Духовой шкаф начнет нагреваться.



Установите переключатель выбора функций в нулевое положение.

Вы можете соответствующим регулятором в любой момент изменить вид нагрева, температуру или режим гриля.

Быстрый нагрев

В режиме быстрого нагрева шкаф нагревается до нужной температуры особенно быстро.

Используйте режим быстрого нагрева для работы с температурами выше 100 °С. Лучше всего подходит для видов нагрева:

- 3d-горячий воздух 
- Верхний/нижний жар 
- Режим пиццы 

Для достижения оптимального результата при приготовлении ставьте блюдо в духовой шкаф только после завершения быстрого нагрева.

1. Установите вид нагрева и температуру.
2. Нажмите кнопку »|||».

На индикаторе загорится символ »|||». Духовой шкаф начнет нагреваться.

Быстрый нагрев завершен

Раздается сигнал. Символ »|||» на индикаторе гаснет. Теперь вы можете поставить блюдо в духовой шкаф.

Прекращение быстрого нагрева

Нажмите кнопку »|||». Символ »|||» на индикаторе гаснет.



Установка функций времени

Ваш духовой шкаф имеет различные функции времени. Кнопкой  вызовите меню и переключайтесь между различными функциями. При этом на индикаторе будут подсвечиваться соответствующие символы. Скобки [] подскажут Вам, какую именно функцию в настоящий момент Вы можете менять.

Выбранную функцию времени Вы можете изменять при помощи кнопок + или -, пока соответствующий ей символ заключен в скобки.

Таймер

Вы можете использовать таймер как обычный бытовой. Он работает независимо от духового шкафа. Таймер издает характерный звуковой сигнал. И Вы можете услышать, что установленная продолжительность или время на таймере истекли.

1. Нажмите кнопку  один раз.
На дисплее высвечиваются символы времени, символ  заключен в скобки.
2. Установите таймер кнопками + и -.
Предлагаемое значение + = 10 минут
Предлагаемое значение - = 5 минут

Через несколько секунд установленное время принимается. Таймер включается. На индикаторе загорится символ  и начнется обратный отсчет времени таймера. Все остальные символы времени погаснут.

Время таймера истекло

Раздается звуковой сигнал. На индикаторе появляется 00:00. Таймер можно выключить кнопкой .

Изменение времени таймера





Измените время таймера кнопками + или -. Через несколько секунд установка будет принята.

Аннулирование таймера

Кнопками - установите таймер на 00:00. Через несколько секунд изменение будет принято. Таймер при этом выключится.

Запрос установок времени



Если выполнено несколько настроек времени, на индикаторе будут гореть соответствующие символы. Показания таймера высвечиваются на переднем плане. Символ  заключен в скобки, время таймера отсчитывается в обратном порядке.

Чтобы запросить показания таймера , продолжительности , времени окончания  или времени суток , нажимайте кнопку  до тех пор, пока соответствующий символ не будет заключен в скобки. Вызываемое значение на несколько секунд появляется на индикаторе.

Время приготовления

Вы можете установить время приготовления блюда в духовом шкафу. По истечении установленного времени духовой шкаф автоматически выключается. Для выключения шкафа вам не нужно прерывать другую работу. Нежелательного превышения времени приготовления не происходит.

Пример на рисунке: Время приготовления 45 минут.

1. Установите вид нагрева с помощью переключателя выбора функций.
2. Регулятором температуры выберите нужную температуру или режим гриля.
3. Нажмите кнопку  два раза. На дисплее высвечивается 00:00. Символы времени горят, символ  заключен в скобки.



4. Установите время приготовления кнопками + или -.
Кнопка +, предлагаемое значение = 30 минут
Кнопка -, предлагаемое значение = 10 минут



Через несколько секунд духовой шкаф начинает работать. На дисплее загорится символ [🔔] и начнется обратный отсчет времени приготовления. Все остальные символы времени погаснут.

Время приготовления закончилось

Раздается звуковой сигнал. Нагрев духового шкафа прекращается. На дисплее появляется 00:00.

Нажмите кнопку 🕒. Вы можете установить новое время приготовления кнопками + или -. А можете два раза нажать на кнопку 🕒 или установить переключатель выбора функций на ноль. Духовой шкаф при этом выключится.

Изменение времени приготовления

Измените время приготовления кнопками + или -. Через несколько секунд установка будет принята.

Если установлен таймер, то сначала нажмите кнопку 🕒.

Сброс времени приготовления

Сброс времени приготовления на 00:00 можно выполнить кнопкой -. Через несколько секунд установка будет принята. Время приготовления сброшено.

Если установлен таймер, то сначала нажмите кнопку 🕒.

Запрос установок времени

Если выполнено несколько настроек времени, на дисплее будут гореть соответствующие символы. Символ настройки времени, значение которого высвечивается на дисплее, заключен в скобки.

Чтобы запросить показания таймера ⏰, время приготовления ⏱, время окончания ⏲ или время суток ⏳, нажимайте кнопку ⏲ до тех пор, пока соответствующий символ не будет заключен в скобки. Вызываемое значение на несколько секунд появится на дисплее.

Время окончания

Вы можете отложить начало приготовления блюда, указав время, к которому блюдо должно быть готово. Духовой шкаф автоматически включится, блюдо будет готово к указанному времени.

Продукты можно поставить в духовой шкаф, например, утром, с тем чтобы блюдо было готово днем.

Следите за тем, чтобы продукты не оставались в духовом шкафу слишком долго и не портились.

Пример на рисунке: Сейчас 10:30, время приготовления 45 минут, блюдо в духовом шкафу должно быть готово к 12:30.





1. Установите переключатель выбора функций.
2. Установите регулятор температуры.
3. Нажмите кнопку ⏲ два раза.
4. Установите время приготовления кнопками + или -.
5. Нажмите кнопку ⏲.

Символ ⏲ заключен в скобки. На дисплее появляется время, к которому блюдо будет готово.

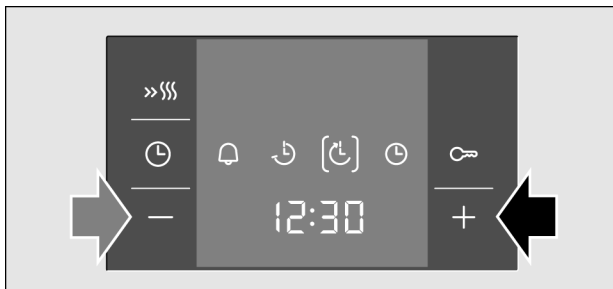



6. Кнопками + и – установите время окончания на более позднее.



Через несколько секунд установка будет принята, духовой шкаф перейдет в режим ожидания. На дисплей выводится время, к которому блюдо должно быть готово, символ  заключен в скобки. Символы  и  гаснут. Когда духовой шкаф включится, символ  будет взят в скобки, и начнется обратный отсчет времени. Символ  гаснет.

Время приготовления закончилось

Раздается звуковой сигнал. Нагрев духового шкафа прекращается. На дисплее появляется 00:00.

Нажмите кнопку . Вы можете установить новое время приготовления кнопками + или –. А можете два раза нажать на кнопку  или установить переключатель выбора функций на ноль. Духовой шкаф при этом выключится.

Изменение времени окончания

Измените время окончания кнопками + или –. Через несколько секунд установка будет принята. Если установлен таймер, то сначала нажмите кнопку  дважды.





Нельзя изменять время окончания, если время приготовления уже отсчитывается. Результат приготовления может оказаться непредсказуемым.

Отмена времени окончания

Выполните сброс времени окончания на текущее время суток при помощи кнопки –. Через несколько секунд установка будет принята. Духовой шкаф начнет работать. Если установлен таймер, то сначала нажмите кнопку  дважды.

Запрос установок времени

Если выполнено несколько настроек времени, на дисплее будут гореть соответствующие символы. Символ настройки времени, значение которого высвечивается на дисплее, заключен в скобки.

Чтобы запросить показания таймера , время приготовления , время окончания  или время суток , нажимайте кнопку  до тех пор, пока соответствующий символ не будет заключен в скобки. Вызываемое значение на несколько секунд появится на дисплее.

Время суток

После первого подключения прибора или после восстановления питания на дисплее загораются символ  и четыре нуля. Установите время суток.

1. Нажмите кнопку .

На дисплее высвечивается время 12:00 часов.

2. Установите время суток кнопками **+** и **-**.

Через несколько секунд установленное время суток принимается.

Изменение времени суток

При этом никакие другие функции времени не должны быть установлены.

1. Нажмите кнопку  четыре раза.

На дисплее высвечиваются символы времени, символ  заключен в скобки.

2. Измените время суток кнопками **+** и **-**.

Через несколько секунд установленное время суток принимается.

Отключение индикации времени суток

Вы можете выключить индикацию времени суток. Как это сделать, описано в разделе *Изменение базовых установок*.

Блокировка для безопасности детей

Чтобы дети не смогли случайно включить духовой шкаф, он оборудован блокировкой для безопасности детей.

Духовой шкаф не будет реагировать на установки. Таймер и время суток Вы можете устанавливать и при включенной блокировке для безопасности детей.

Если вид нагрева и температура или режим гриля уже установлены, блокировка для безопасности детей прервет нагрева.

Включение блокировки для безопасности детей

Не должна быть установлена время приготовления или окончания.

Прикоснитесь к кнопке  прим. на 4 секунды.

На индикаторе появляется символ .

Блокировка для безопасности детей включена.

Выключение блокировки для безопасности детей

Прикоснитесь к кнопке  прим. на 4 секунды.

На индикаторе погаснет символ .

Блокировка для безопасности детей выключена.

Изменение базовых установок

Ваш духовой шкаф имеет различные базовые установки. Эти установки можно заменить на более удобные для вас.

Базовая установка	Установка 1	Установка 2	Установка 3
c1 Индикация времени суток	всегда*	только при нажатии кнопки ⏻	-
c2 Продолжительность сигнала по истечении времени приготовления или времени таймера	ок. 10 с	ок. 2 мин*	ок. 5 мин
c3 Время ожидания до принятия установки	ок. 2 с	ок. 5 с*	ок. 10 с

* Заводская установка

При этом никакие другие функции времени не должны быть установлены.

1. Держите кнопку ⏻ нажатой прим. 4 секунды. На дисплее появляется текущая базовая установка для индикации времени, напр. c1 1 для установки 1.
2. Измените базовую установку кнопкой + или -.
3. Подтвердите кнопкой ⏻. На дисплее появляется следующая базовая установка. С помощью кнопки ⏻ можно перейти на любой уровень и изменить значение кнопками + или -.
4. Для завершения держите кнопку ⏻ нажатой прим. 4 секунды.

Все изменения базовых установок при этом принимаются.

Вы можете в любое время изменить базовые установки снова.

Уход и очистка

При тщательном уходе и очистке Ваш духовой шкаф надолго сохранит свою привлекательность и функциональность. О том, как правильно ухаживать за духовым шкафом, Вы узнаете из этого раздела.

Указания

Из-за использования различных материалов, таких как стекло, пластик и металл, возможны небольшие расхождения в цветовом оформлении передней стороны духового шкафа.

Тени на стекле дверцы, выглядящие как разводы, на самом деле являются светом, отраженным от лампочки в духовом шкафу.

При очень высоких температурах эмаль может выгорать. Это может привести к незначительным изменениям цвета эмали. Это нормально и не оказывает влияния на функционирование. Края тонкого противня не полностью покрыты эмалью и могут быть слегка шершавыми. Это не оказывает отрицательного влияния на защиту от коррозии.

Чистящие средства

Чтобы не допустить повреждения различных поверхностей в результате применения неподходящих чистящих средств, следуйте указаниям, приведенным в таблице. Не используйте

- едкие или абразивные чистящие средства,
- чистящие средства, содержащие большой процент алкоголя,
- жесткие мочалки или губки,
- очистители высокого давления или пароструйные очистители.

Перед употреблением тщательно мойте губки для мытья посуды.

Зона очистки

Чистящие средства

Передняя сторона духового шкафа

Горячий мыльный раствор: очистите с помощью мягкой тряпочки, а затем вытрите досуха. Не используйте стеклоочиститель или скребок для стеклянных поверхностей.

Нержавеющая сталь

Горячий мыльный раствор: очистите с помощью мягкой тряпочки, а затем вытрите досуха. Немедленно удаляйте пятна извести, жира, крахмала и яичного белка. Под такими пятнами может возникать коррозия. Специальные средства для ухода за металлическими изделиями, используемые для нагреваемых поверхностей, можно приобрести в сервисной службе или в специализированном магазине. Средство следует нанести тонким слоем с помощью влажной тряпочки.

Стекла дверцы

Средство для очистки стекол: протрите мягкой тряпочкой. Не используйте скребок для стекол.

Нижняя поверхность выдвижной части духового шкафа

Горячий мыльный раствор или раствор уксуса: очистите с помощью мягкой тряпочки.

Стекланный колпак лампочки в духовом шкафу

Горячий мыльный раствор: очистите с помощью мягкой тряпочки.

Уплотнение
Не снимать!

Горячий мыльный раствор: очистите с помощью мягкой тряпочки. Нельзя тереть.

Принадлежности

Горячий мыльный раствор: предварительно замочите, а затем очистите с помощью мягкой тряпочки или щетки.

Очистка самоочищающихся поверхностей духового шкафа

Задняя стенка духового шкафа покрыта каталитической эмалью. Во время работы духового шкафа брызги от жарения и выпекания поглощаются этим покрытием и удаляются. Чем выше температура в духовом шкафу и дольше время его работы, тем лучше результат очистки.

Если следы загрязнений видны даже после многократного использования, очистите заднюю стенку мягкой губкой с горячим мыльным раствором.

Со временем цвет покрытия может измениться и больше не восстановиться. Данные изменения не ведут к повреждению эмали.

Важные указания

Никогда не используйте абразивные чистящие средства. Они царапают и разрушают покрытие.

Никогда не очищайте заднюю стенку средством для очистки духовок.

Если в результате неосторожного обращения средство для очистки духовок попало на покрытие, немедленно удалите средство мягкой губкой и большим количеством воды.

Используйте теплый мыльный или уксусный раствор и мягкую тряпочку.

При сильном загрязнении используйте спиральную металлическую мочалку или средство для очистки духовок. Ими можно пользоваться, только если духовой шкаф холодный.

Никогда не очищайте самоочищающиеся поверхности спиральной металлической мочалкой или средством для очистки духовок.

Очистка дна, боковых стенок и верхней панели духового шкафа

Нагревательный элемент гриля

Вы можете опустить нагревательный элемент гриля вниз в целях очистки.



Опасность ожога! Духовой шкаф должен быть холодным.

1. Потяните скобу, удерживающую нагревательный элемент гриля, на себя и вверх до щелчка. (Рис. А)
2. При этом придерживайте нагревательный элемент гриля. Затем опустите его вниз. (Рис. В)

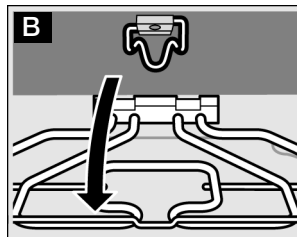
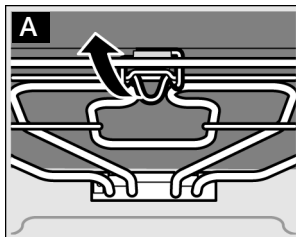

По окончании очистки установите нагревательный элемент гриля обратно в верхнее положение. Откиньте скобу и зафиксируйте нагревательный элемент гриля.

Снятие выдвижной части духового шкафа

Для облегчения процесса очистки рабочей камеры можно вынуть выдвижную часть духового шкафа. Выдвиньте выдвижную часть духового шкафа до упора. Возьмитесь справа и слева, слегка приподнимите ее и извлеките полностью. Аккуратно установите на ровную поверхность.

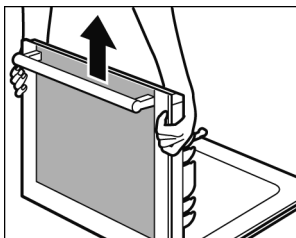

Снятие и установка стекол дверцы

Снятие

Для лучших результатов очистки Вы можете снять стекла выдвижной части духового шкафа.

1. Выдвиньте выдвижную часть духового шкафа.
2. Отсоедините верхнюю защитную панель выдвижной части духового шкафа. Для этого выверните винты с левой и с правой стороны. (Рис. А)

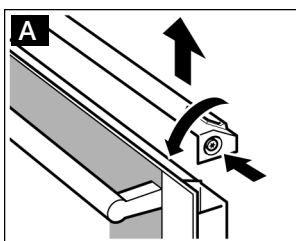

3. Вытяните металлическую планку с правой стороны. (Рис. В)
4. Выверните винт с правой стороны. (Рис. С)

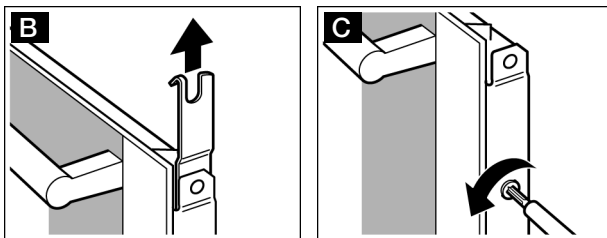

5. Придерживая стекла с левой и с правой стороны, наклоните их вперед и выньте движением вверх. (Рис. D)
Положите на полотенце рукояткой вниз. Внутреннее стекло остается висеть на крючках в выдвижной части духового шкафа.
6. По очереди отожмите удерживающие пружины с левой и с правой стороны наружу. (Рис. E)
Если скобы отжимаются в сторону с трудом, используйте ложку в качестве вспомогательного приспособления. Выньте верхнее стекло.

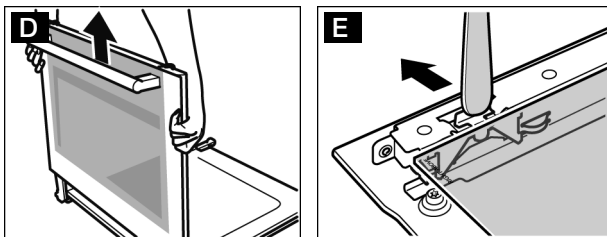

Протрите стекла мягкой тряпочкой, смоченной средством для очистки стекол.

Не используйте едкие и абразивные чистящие средства, а также скребки для стекла. В противном случае стекло можно повредить.

Установка

При установке следите за тем, чтобы надпись "Right above" располагалась на стекле в левом нижнем углу вверх ногами.

1. Наклоните стекло и вставьте его движением назад. (Рис. А)
2. Отжимайте удерживающие пружины с левой и с правой стороны до прилегания стекла.
3. Нажмите на стекло спереди, так чтобы оно зафиксировалось. Проверьте надежность фиксации стекла. (Рис. В)

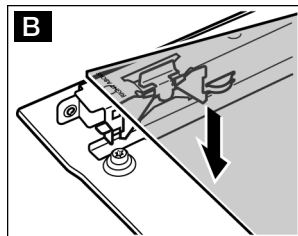
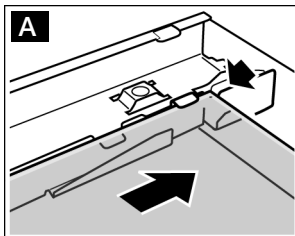

4. Заведите стекла в держатель на выдвижной части духового шкафа.
5. Вверните правый винт заподлицо. (Рис. С) Не затягивайте.
6. Вставьте металлическую планку лапкой внутрь. (Рис. D)

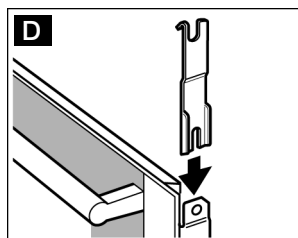
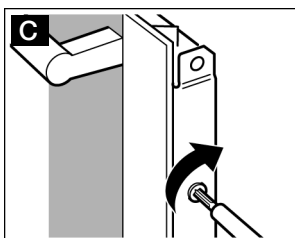

7. Установите защитную панель и вверните винты. Если винты защитной панели не вворачиваются, проверьте, правильно ли располагаются стекла в держателе.

8. Чтобы расстояние до стекол дверцы было равномерным с левой и с правой стороны, отрегулируйте его, поворачивая винт вправо или влево. (Рис. Е)

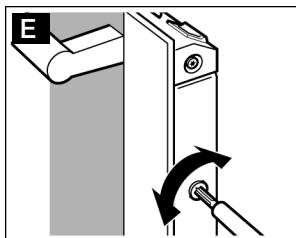

9. Задвиньте выдвижную часть духового шкафа.
Духовым шкафом можно снова пользоваться только после правильной установки стекол.

Что делать при неисправности?

Часто случается, что причиной неисправности стала какая-то мелочь. Перед обращением в сервисную службу попробуйте устранить возникшую неисправность самостоятельно, следуя указаниям из таблицы.

Таблица неисправностей

Если вам не вполне удалось блюдо, обратитесь к главе *"Протестировано для вас в нашей кухне-студии"*. Там вы найдете советы по приготовлению.

Неисправность	Возможная причина	Устранение/указания
Духовой шкаф не работает.	Неисправен предохранитель.	Проверьте, в порядке ли предохранитель прибора в блоке предохранителей.
	Отключение электроэнергии.	Проверьте, включается ли на кухне свет и работают ли остальные бытовые приборы.
На дисплее горит ☹ и нули.	Отключение электроэнергии.	Заново установите время суток.
Духовой шкаф не нагревается.	Оседание пыли на контактах.	Поверните ручки-переключатели несколько раз туда-обратно.

Сообщения об ошибке

Если на дисплее появляется сообщение об ошибке с E , нажмите кнопку ☹. Сообщение исчезнет. Установленная настройка времени будет аннулирована.

Если сообщение об ошибке после этого не исчезнет, вызовите специалиста сервисной службы.

Со следующими сообщениями об ошибке вы можете справиться самостоятельно.

Сообщение о неисправности	Возможная причина	Устранение/указания
E011	Одна из кнопок нажата слишком долго или чем-то закрыта.	Нажмите все кнопки по отдельности. Убедитесь, что ни одна из кнопок не залипла, не загрязнилась и ничем не закрыта.



Опасность удара током!
 При неквалифицированном ремонте прибор может стать источником опасности. Любые ремонтные работы должны выполняться только специалистами Сервисной службы, прошедшими специальное обучение.

Замена лампочки для верхней подсветки духового шкафа

Если лампочка в духовом шкафу перегорит, ее нужно заменить. Устойчивые к высоким температурам запасные лампочки мощностью 40 Вт Вы можете приобрести в сервисной службе или специализированных магазинах. Используйте только указанные лампочки.



1. Опасность поражения электрическим током! Отключите предохранитель в блоке предохранителей.
2. Во избежание повреждений положите в холодный духовой шкаф кухонное полотенце.
3. Отверните стеклянный колпак движениями влево.

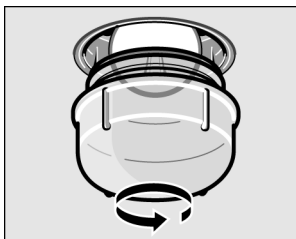

4. Вставьте новую лампочку аналогичного типа.
5. Установите стеклянный колпак на место.
6. Выньте кухонное полотенце из духового шкафа и включите предохранитель.

Стекланный колпак

Поврежденный стекланный колпак подлежит замене.

Оригинальные колпаки можно приобрести через Сервисную службу. При этом нужно указать номер изделия (номер E) и заводской номер (номер FD) Вашего прибора.

Сервисная служба

Если ваш прибор нуждается в ремонте, наша Сервисная служба всегда к вашим услугам. Адрес и номер телефона ближайшей мастерской вы найдете в телефонном справочнике. В сервисных центрах, указанных в данном руководстве, вам также назовут адрес ближайшей мастерской.

Номер E и номер FD

При вызове специалиста Сервисной службы всегда указывайте номер изделия (номер E) и заводской номер (номер FD) вашего прибора. Фирменная табличка с номерами находится справа сбоку на дверце духового шкафа. Чтобы не тратить время на поиск этих номеров, впишите их и телефонный номер сервисной службы здесь.

Номер E	Номер FD
---------	----------

Сервисная служба ☎

Рекомендации по экономии электроэнергии и охране окружающей среды

В этом разделе мы посоветуем Вам, как в процессе выпекания и жарения можно сэкономить электроэнергию и как правильно утилизировать духовой шкаф.

Экономия электроэнергии

Предварительно нагревайте духовой шкаф только в том случае, если это указано в рецепте или в таблицах руководства по эксплуатации.

Используйте темные, черные окрашенные или эмалированные формы для выпекания. Они поглощают тепло особенно хорошо.

Как можно реже открывайте дверцу духового шкафа во время тушения, выпекания или жарения продуктов.

Несколько пирогов лучше всего печь один за другим. Духовой шкаф еще теплый, за счет чего время выпекания второго пирога уменьшается. Два пирога прямоугольной формы можно поставить рядом.

При длительном времени приготовления духовой шкаф можно выключить за 10 минут до окончания варки и использовать остаточное тепло для доведения блюда до готовности.

Правильная утилизация упаковки



Утилизируйте упаковку с соблюдением правил экологической безопасности.

Данный прибор имеет отметку о соответствии европейским нормам 2002/96/EG для электрических и электронных приборов (waste electrical and electronic equipment - WEEE). Данные нормы определяют действующие на территории ЕС правила возврата и утилизации старой бытовой техники.

Для Вас протестировано в нашей кухне-студии

В приложенных таблицах вы найдете большой выбор блюд и оптимальные установки для их приготовления. Мы покажем, какой вид нагрева и какая температура лучше всего подходят для выбранного блюда. В нашей таблице можно найти указания, какие следует использовать принадлежности и на какой уровень их устанавливать. Кроме того, вы получите советы по выбору посуды и приготовлению.

Указания

Значения в таблице действительны только для установки в холодную пустую печь. Предварительный разогрев используйте, если только это указано в таблицах. Перед началом работы удалите из духовки все лишние принадлежности.

Закрывайте принадлежности пергаментной бумагой только после предварительного разогрева.

Значения времени, указанные в таблице, являются ориентировочными. Они зависят от качества и свойств продуктов питания.

Используйте входящие в комплект поставки принадлежности. Дополнительные принадлежности вы можете приобрести через Сервисную службу или в специализированном магазине.

Всегда используйте прихватки, когда достаёте горячие принадлежности или посуду.

Пироги и выпечка

Выпекание на одном уровне

Если Вы будете выпекать пирог на одном уровне с функцией "Верхний/нижний жар" , он получится наиболее удачным.

Если Вы будете выпекать с функцией "Горячий воздух" :

пирог в форме, уровень установки 2

пирог на противне, уровень установки 3.

Выпекание на нескольких уровнях

При использовании режима "3D-горячий воздух" .

Выпекание на 2 уровнях:

универсальный противень на уровне установки 3

обычный противень на уровне установки 1.

При приготовлении на трёх уровнях одновременно:

противень на уровне установки 5

универсальный противень на уровне установки 3

противень на уровне установки 1.

Блюда на одновременно установленных противнях не обязательно будут готовы в одно и то же время.

В таблицах Вы найдёте множество рекомендаций по приготовлению блюд.

Если Вы выпекаете одновременно в 3 прямоугольных формах, размещайте их на решетках так, как показано на рисунке.

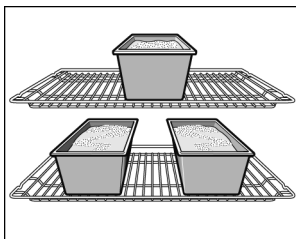

Формы для выпекания

Лучше всего подходят темные металлические формы для выпекания. При использовании светлых форм из тонкого металла время выпекания увеличивается, а пирог подрумянивается неравномерно.

Если Вы хотите использовать силиконовые формы, ориентируйтесь на характеристики и рецепты их изготовителя. Силиконовые формы часто меньше по размеру, чем обычные формы, поэтому количество теста и рецептура для них могут быть несколько иными.













Таблицы

После предварительного разогрева время выпечки сокращается на 5-10 минут.

















В таблице Вы найдете оптимальные виды нагрева для различных пирогов и выпечки.



Температура и продолжительность выпекания зависят от количества и свойств теста. Поэтому в таблице указывается диапазон значений. Сначала устанавливайте минимальное значение. При более низкой температуре подрумянивание получается более равномерным. Если необходимо, в следующий раз установите температуру повыше.















Дополнительную информацию Вы найдёте в разделе "Рекомендации по выпеканию", приложенном к таблицам.

Выпечка в форме	Посуда	Уровень	Вид нагрева	Температура, °С	Продолжительность выпекания, мин
Сдобный пирог, обычное тесто	Форма "венок"/ прямоугольная	2		160-180	50-60
	3 прямоугольные формы	3+1		140-160	60-80
Сдобный пирог, тонкое тесто	Форма "венок"/ прямоугольная	2		150-170	65-75
Корж из теста для кекса	Форма для фруктового пирога	3		160-180	20-30
Фруктовый пирог, тонкий, тесто для кекса	Разъемная/ чашеобразная форма	2		160-180	50-60
Бисквитный корж, из 2 яиц, предварительный разогрев	Форма для фруктового пирога	2		160-180	20-30
Бисквитный торт, из 6 яиц, предварительный разогрев	Темная разъемная форма	2		160-180	40-50
Корж с бортиком, из песочного теста	Темная разъемная форма	1		170-190	25-35
Фруктовый или творожный торт, из песочного теста*	Темная разъемная форма	1		170-190	70-90
Швейцарский торт	Противень для пиццы	1		220-240	35-45
Круглый кекс	Круглая форма для кекса	2		150-170	60-70
Пицца, тонкое тесто, мало начинки, предварительный разогрев	Противень для пиццы	1		250-270	10-15
Пикантный пирог*	Темная разъемная форма	1		180-200	45-55

* Оставьте пирог остывать прим. 20 минут в выключенном закрытом духовом шкафу.

Пирог на противне	Принадлежности	Уровень	Вид нагрева	Температура, °С	Продолжительность выпекания, мин
Сдобное тесто, сухая начинка	Противень	2		170-190	20-30
	Универсальный противень + противень	3+1		150-170	35-45
Сдобное тесто, сочная начинка (фрукты)	Противень	2		180-200	25-35
	Универсальный противень + противень	3+1		140-160	40-50
Дрожжевое тесто, сухая начинка	Противень	3		170-190	25-35
	Универсальный противень + противень	3+1		150-170	35-45
Дрожжевое тесто, сочная начинка (фрукты)	Противень	3		160-180	40-50
	Универсальный противень + противень	3+1		150-170	50-60
Песочное тесто, сухая начинка	Противень	2		170-190	20-30
Песочное тесто, сочная начинка (фрукты)	Универсальный противень	2		170-190	60-70
Швейцарский торт	Универсальный противень	1		210-230	40-50
Бисквитный рулет предварительный разогрев	Противень	2		170-190	15-20
Плетенка, дрожжевое тесто из 500 г муки	Противень	2		170-190	25-35
Рождественский кекс, 500 г муки	Противень	3		160-180	60-70
Рождественский кекс, 1 кг муки	Противень	3		140-160	90-100
Штрудель, сладкий	Универсальный противень	2		190-210	55-65

Пирог на противне	Принадлежности	Уровень	Вид нагрева	Температура, °С	Продолжительность выпекания, мин
Пицца	Противень	2		210-230	25-35
	Универсальный противень + противень	3+1		180-200	40-50
Жареный пирог предварительный разогрев	Универсальный противень	2		250-270	10-12

Мелкая выпечка	Принадлежности	Уровень	Вид нагрева	Температура, °С	Продолжительность выпекания, мин
Мелкое печенье	противень	3		140-160	15-25
	Универсальный противень + противень	3+1		130-150	25-35
	Универсальный противень + 2 противня	1+3+5		130-150	30-40
Миндальное печенье	противень	2		100-120	30-40
	Универсальный противень + противень	3+1		100-120	35-45
	Универсальный противень + 2 противня	1+3+5		100-120	40-50
Безе	Противень	3		80-100	100-150
Кексы	Решетка с формой для кексов	2		170-190	20-25
	2 решетки с формой для кексов	3+1		160-180	25-30
Выпечка из заварного теста	противень	2		210-230	30-40
Выпечка из слоеного теста	противень	3		180-200	20-30
	Универсальный противень + противень	3+1		180-200	25-35
	Универсальный противень + 2 противня	1+3+5		170-190	35-45
Выпечка из дрожжевого теста	противень	2		180-200	20-30
	Универсальный противень + противень	3+1		160-180	25-35

Хлеб и булочки

При отсутствии других указаний перед выпеканием хлеба обязательно разогрейте духовой шкаф.

Никогда не наливайте воду в горячий духовой шкаф.

При выпекании на 2 уровнях всегда ставьте универсальный противень над противнем.

Хлеб и булочки	Принадлежности	Уровень	Вид нагрева	Температура, °C	Продолжительность выпекания, мин
Дрожжевой хлеб, 1,2 кг муки	Универсальный противень	2		270	5
				200	30-40
Хлеб из кислого теста, 1,2 кг муки	Универсальный противень	2		270	8
				200	35-45
Лепешки	Универсальный противень	2		270	10-15
Булочки, без предварительного разогрева	Противень	3		200-220	20-30
Булочки из дрожжевого теста, сладкие	Противень	3		180-200	15-20
	Универсальный противень + противень	3+1		160-180	20-30

Рекомендации по выпеканию

Вы хотите печь по собственному рецепту.

Проверка степени пропекания сдобного пирога.

Пирог опадает.

Ориентируйтесь на похожую имеющуюся в таблице выпечку.

За 10 мин до истечения установленного по рецепту времени выпекания проткните пирог в самом высоком месте деревянной палочкой. Если тесто не прилипает к палочке, пирог готов.

В следующий раз добавьте меньше жидкости или установите температуру духового шкафа на 10 градусов ниже. Месите тесто указанное в рецепте время.

Пирог поднялся только в середине, а по краям низкий.

Пирог сверху слишком темный.

Пирог слишком сухой.

Хлеб или выпечка (напр., ватрушка) выглядят готовыми, но внутри не пропеклись (сырые, с жидкой прослойкой).

Выпечка подрумянивается неравномерно.

Фруктовый пирог внизу очень светлый.

Фруктовый сок вытекает.

Мелкие изделия из дрожжевого теста слипаются во время выпечки.

Если Вы печете сразу на нескольких уровнях. На верхнем уровне выпечка получается темнее, чем на нижнем.

Во время выпекания сочных пирогов образуется конденсат.

Не смазывайте жиром бортики разъемной формы. После выпекания осторожно отделите пирог ножом от стенок формы.

Поставьте пирог ниже, установите меньшую температуру и выпекайте пирог немного дольше.

Проткните зубочисткой в готовом пироге маленькие дырочки и влейте в них по капле фруктовый сок или какой-нибудь алкогольный напиток. В следующий раз выберите температуру на 10 градусов больше и уменьшите время выпекания.

В следующий раз добавьте меньше жидкости и выпекайте при более низкой температуре немного дольше. Для пирогов с сочной начинкой сначала отдельно выпекайте корж. Посыпьте его миндалем или толчеными сухарями и только на них кладите начинку. Соблюдайте рецептуру и время выпекания.

Устанавливайте температуру немного ниже, тогда выпечка будет подрумяниваться равномернее. Нежную выпечку выпекайте в режиме "Верхний и нижний жар"  на одном уровне. На циркуляцию воздуха также могут повлиять выступающие края пергаментной бумаги. Всегда вырезайте пергаментную бумагу точно по размеру противня.

В следующий раз ставьте выпекать пирог на один уровень ниже.

В следующий раз используйте, если имеется, более глубокий универсальный противень.

Расстояние между ними должно быть прим. 2 см. Тогда будет достаточно места, чтобы выпекаемые изделия могли хорошо подняться и зарумяниться со всех сторон.

Для выпекания на нескольких уровнях всегда выбирайте режим "Горячий воздух" . Выпечка на одновременно установленных противнях не обязательно будет готова в одно и то же время.

При выпекании может образоваться водяной пар. Обычно он выходит над дверцей и может конденсироваться на панели управления или на близлежащей мебели и стекать по ней каплями. Это обусловлено физикой процесса.

Мясо, птица, рыба

Указания по выбору посуды

Можно использовать любую жаропрочную посуду. Для большого жаркого подойдет также универсальный противень.

Лучше всего использовать стеклянную посуду. Крышка должна подходить к посуде и плотно закрываться.

При использовании эмалированной посуды обязательно наливайте немного жидкости.

При использовании посуды из нержавеющей стали мясо получается не таким румяным и прожаренным. Увеличьте время приготовления.

Размещайте посуду всегда точно по центру решетки.

Посуда без крышки = открытая
Посуда с крышкой = закрытая

Ставьте горячую стеклянную посуду на сухую подставку. Если подставка будет мокрой или холодной, стекло может треснуть.

Рекомендации по жарению

Добавляйте к постному мясу немного жидкости. Дно посуды должно быть покрыто примерно на $\frac{1}{2}$ см. К жаркому нужно добавлять достаточное количество жидкости. Дно посуды должно быть покрыто примерно на 1-2 см.

Количество жидкости зависит от сорта мяса и от материала посуды. При приготовлении мяса в эмалированной посуде в него следует добавлять больше жидкости, чем при приготовлении в стеклянной посуде.

Можно использовать посуду из высококачественной стали. Мясо будет меньше подрумяниваться и медленнее готовиться. Готовьте его при более высокой температуре и/или более длительное время.

Рекомендации по приготовлению на гриле

Готовить на гриле можно только при закрытой дверце духового шкафа.

Перед приготовлением на гриле разогрейте шкаф в течение прим. 3 минут.

Кладите порционные куски непосредственно на решетку. Одиночные порционные куски получаются лучше, если их положить на середину решетки. Дополнительно поставьте на уровень 1 универсальный противень. Сок от жарения будет стекать в него, и духовой шкаф останется почти чистым.

Нельзя устанавливать противень или универсальный противень на уровень 4 или 5. Из-за сильной жары он может деформироваться и при вынимании из рабочей камеры повредить её.

По возможности порционные куски должны быть одинаковой толщины, в этом случае они равномерно подрумяниваются и остаются сочными. Солите кушанье после приготовления на гриле.

Переворачивайте порционные куски по истечении $\frac{2}{3}$ заданного времени.

Нагревательный элемент гриля автоматически выключается и снова включается. Это нормально. Как часто это происходит, зависит от установленного режима гриля.





















Мясо

По истечении половины времени переверните куски мяса.

Когда жаркое будет готово, его следует оставить еще на 10 минут в выключенном закрытом духовом шкафу, чтобы мясо лучше пропиталось соком от жарения.

По окончании приготовления заверните мясо в фольгу и оставьте в духовом шкафу на 10 минут.

При приготовлении жаркого из свинины с кожей надрежьте кожу крест-накрест и положите мясо в посуду сначала кожей вниз.

Мясо	Вес	Принадлежности и посуда	Уровень	Вид нагрева	Температура, °С, режим гриля	Продолжительность приготовления, мин
Говядина						
Говядина для тушения	1,0 кг	закрытая	2		210-230	100
	1,5 кг		2		200-220	120
	2,0 кг		2		190-210	140
Филе говядины, среднепрожаренное	1,0 кг	открытая	2		210-230	60
	1,5 кг		2		200-220	80
Ростбиф, среднепрожаренный	1,0 кг	открытая	1		220-240	60
Стейки толщиной 3 см, среднепрожаренные		Решетка + универсальный противень	5+1		3	15
Телятина						
Телятина для жарки	1,0 кг	открытая	2		190-210	110
	1,5 кг		2		180-200	130
	2,0 кг		2		170-190	150
Телячья ножка	1,5 кг	открытая	2		210-230	140
Свинина						
Жаркое без кожи (например, шейка)	1,0 кг	открытая	1		190-210	120
	1,5 кг		1		180-200	150
	2,0 кг		1		170-190	170
Жаркое с кожей (например, лопатка)	1,0 кг	открытая	1		190-210	130
	1,5 кг		1		180-200	160
	2,0 кг		1		170-190	190
Свиное филе	500 г	Решетка + универсальный противень	3+1		220-230	30
Свинина для жарки, постная	1,0 кг	открытая			200-220	120
	1,5 кг		2		190-210	140
	2,0 кг				180-200	160

Мясо	Вес	Принадлежности и посуда	Уровень	Вид нагрева	Температура, °С, режим гриля	Продолжительность приготовления, мин
Копченая грудинка на кости	1,0 кг	закрытая	2		200-220	70
Стейки толщиной 2 см		Решетка + универсальный противень	5+1		3	20
Медальоны из свинины толщиной 3 см		Решетка + универсальный противень	5+1		3	10
Баранина						
Баранья спинка на кости	1,5 кг	открытая	2		190-210	60
Баранья нога без кости, среднеп-ро жаренная	1,5 кг	открытая	1		150-170	120
Дичь						
Спинка косули на кости	1,5 кг	открытая	2		200-220	50
Ножка косули без кости	1,5 кг	закрытая	2		210-230	100
Мясо кабана для жарки	1,5 кг	закрытая	2		180-200	140
Оленина для жарки	1,5 кг	закрытая	2		180-200	130
Кролик	2 кг	закрытая	2		220-240	60
Мясной рулет	из 500 г мяса	открытая	1		180-200	80
Колбаски		Решетка + универсальный противень	4+1		3	15

Птица

Значения веса, приведенные в таблице, действительны для нефаршированной птицы для жарения.

Если Вы жарите на гриле непосредственно на решетке, поставьте универсальный противень на уровень 1. Сок от жарения будет стекать в него, и духовой шкаф останется почти чистым.











При приготовлении утки или гуся проколите кожу птицы под крылышками, чтобы жир мог вытекать.



Положите птицу целиком на решётку сначала грудкой вниз. Переверните по истечении $\frac{2}{3}$ заданного времени приготовления.

Рулетки из индейки или грудку индейки переверните по истечении половины заданного времени.

Кусочки птицы переверните по истечении $\frac{2}{3}$ заданного времени приготовления.

Птица будет особенно поджаристой, если за некоторое время перед окончанием приготовления смазать ее маслом или смочить подсоленной водой либо апельсиновым соком.

Птица	Вес	Принад- лежности и посуда	Уро- вень	Вид нагрева	Темпера- тура, °С, режим гриля	Продолжи- тельность пригото- вления, мин
Цыпленок, целиком	1,2 кг	Решетка	2		230-250	60-70
Пулярка, целиком	1,6 кг	Решетка	2		200-220	80-90
Цыпленок, половина	по 500 г	Решетка	2		220-240	40-50
Цыпленок, кусочки	по 150 г	Решетка	3		210-230	30-40
Цыпленок, кусочки	по 300 г	Решетка	3		220-240	35-45
Куриные грудки,	по 200 г	Решетка	2		3	30-40
Утка, целиком	2,0 кг	Решетка	2		190-210	100-110
Утиные грудки	по 300 г	Решетка	3		240-260	30-40
Гусь, целиком	3,5 - 4 кг	Решетка	2		170-190	120-140
Гусиные окорочка,	по 400 г	Решетка	3		220-240	50-60
Молодая индейка, целиком	3,0 кг	Решетка	2		180-200	80-100
Рулет из индейки	1,5 кг	открытая	1		190-210	110-130

Птица	Вес	Принадлежности и посуда	Уровень	Вид нагрева	Температура, °С, режим гриля	Продолжительность приготовления, мин
Грудка индейки,	1,0 кг	закрытая	2		180-200	80-90
Окорочок индейки,	1,0 кг	Решетка	2		180-200	90-100

Рыба

Если Вы жарите на гриле непосредственно на решетке, дополнительно поставьте универсальный противень на уровень 1. Жидкость будет стекать в него, и духовой шкаф останется почти чистым.

По истечении $\frac{2}{3}$ заданного времени переверните куски рыбы.

Целую рыбу не нужно переворачивать. Уложите рыбу в посуду брюшком вниз, а спинным плавником вверх и задвиньте посуду в духовой шкаф. Чтобы рыба не опрокинулась, можно положить внутрь брюшка нарезанный картофель или небольшую жаропрочную емкость.

При приготовлении рыбного филе добавьте несколько столовых ложек жидкости.

Рыба	Вес	Принадлежности и посуда	Уровень	Вид нагрева	Температура, °С, режим гриля	Время приготовления, мин
Рыба, целиком,	прим. по 300 г	Решетка	2		2	20-25
	1,0 кг	Решетка	2		210-230	45-55
	1,5 кг	Решетка	2		180-200	60-70
	2,0 кг	закрытая	2		180-200	70-80
Рыбные котлеты, толщиной 3 см		Решетка	3		2	20-25
Рыбное филе		закрытая	2		210-230	20-30

Рекомендации по жарению в гриле

Для такого веса жаркого в таблице нет значений.

Как узнать, готово жаркое или нет.

Жаркое слишком темное, а корочка местами подгорела.

Жаркое получилось хорошо, а соус подгорел.

Жаркое получилось хорошо, но соус слишком светлый и жидкий.

Во время приготовления жаркого образуется водяной пар.

Выберите параметры для ближайшего более лёгкого веса и увеличьте указанное время приготовления.

Используйте термометр для мяса (вы можете приобрести его в специализированном магазине) или снимите "пробу ложкой". Для этого ложкой надавите на жаркое. Если оно твердое, значит оно готово. Если оно продавливается ложкой, то его надо жарить еще.

Проверьте уровень установки и температуру.

В следующий раз возьмите посуду поменьше или добавьте больше жидкости.

В следующий раз возьмите посуду побольше или добавьте меньше жидкости.

Это нормально и обусловлено законами физики. Большая часть водяного пара отводится через выходы пара. Он может конденсироваться на холодной панели выключателей или на близлежащей поверхности мебели и стекать каплями по ней.

Запеканки, французские запеканки, ТОСТЫ

Если Вы жарите на гриле непосредственно на решетке, дополнительно поставьте универсальный противень на уровень 1. Духовой шкаф останется почти чистым.

Всегда ставьте посуду на решетку.

Время приготовления запеканки зависит от размеров посуды и высоты запеканки. Значения, указанные в таблице, являются ориентировочными.











Запеканки	Принадлежности и посуда	Уровень	Вид нагрева	Температура, °C	Продолжительность выпекания, мин
Запеканка, сладкая	Форма для запеканки	2		180-200	50-60
Суфле	Форма для запеканки	2		170-190	35-45
	Порционные формочки	2		190-210	25-30
Запеканка из макарон	Форма для запеканки	2		200-220	40-50
Лазанья	Форма для запеканки	2		180-200	40-50
Картофельная запеканка, сырые продукты, высотой макс. 4 см	1 форма для запеканки	2		160-180	60-80
	2 формы для запеканки	1+3		150-170	60-80
Тосты запеченные, 4 шт.	Решетка	4		3	7-10
Тосты запеченные, 12 шт.	Решетка	4		3	5-8

Готовые продукты

Соблюдайте указания производителя на упаковке.

Если Вы будете выкладывать принадлежности бумагой для выпечки, следите за тем, чтобы бумага подходила для данной температуры. Размер бумаги должен соответствовать приготовляемому блюду.

Результат приготовления очень зависит от качества продуктов. Тёмные пятна и неоднородности заметны уже на сыром продукте.

Блюдо	Принадлежности	Уровень	Вид нагрева	Температура, °C, режим гриля	Продолжительность выпекания, мин
Пицца, глубокой заморозки					
Пицца на тонком тесте	Универсальный противень	2		200-220	15-20
	Универсальный противень + решетка	3+1		180-200	20-30
Пицца на пышном тесте	Универсальный противень	2		170-190	20-30
	Универсальный противень + решетка	3+1		170-190	25-35
Пицца-багет	Универсальный противень	3		170-190	20-30
Минипицца	Универсальный противень	3		190-210	10-20
Пицца, охлажденная, предварительный разогрев	Универсальный противень	1		180-200	10-15
Изделия из картофеля глубокой заморозки					
Картофель фри	Универсальный противень	3		190-210	20-30
	Универсальный противень + противень	3+1		180-200	30-40
Крокеты	Универсальный противень	3		190-210	20-25

Блюдо	Принадлежности	Уровень	Вид нагрева	Температура, °С, режим гриля	Продолжительность выпекания, мин
Жареный картофель, фаршированный картофель	Универсальный противень	3		200-220	15-25
Хлебобулочные изделия, глубокой заморозки					
Булочки, багет	Универсальный противень	3		180-200	10-20
Крендели (мелкие изделия из теста)	Универсальный противень	3		200-220	10-20
Хлебобулочные изделия, готовые					
Разогрев зачерствевших булочек или багетов	Универсальный противень	3		190-210	10-20
	Универсальный противень + решетка	3+1		160-180	20-25
Полуфабрикаты глубокой заморозки					
Рыбные палочки	Универсальный противень	2		220-240	10-20
Палочки и нагеты из цыпленка	Универсальный противень	3		200-220	15-25
Штрудель, глубокой заморозки	Универсальный противень	3		180-200	35-40

Особенные блюда

Йогурт

На вашем приборе вы можете устанавливать температуру от 50 до 270 °С. При 50 °С у вас прекрасно получится как кремообразный йогурт, так и рыхлое дрожжевое тесто.

Вскипятите молоко (3,5% жирности) и охладите его до 50 °С. Смешайте со 150 г йогурта. Перелейте в чашки или маленькие стеклянные банки с навинчивающейся металлической крышкой и поставьте их закрытыми на решётку. В течение 5 минут разогрейте до 50 °С. Затем готовьте, как указано в рецепте.

Подъём дрожжевого теста

Приготовьте дрожжевое тесто как обычно. Положите его в термостойкую посуду и накройте. В течение 5 минут разогревайте духовой шкаф. Затем выключите его и поставьте тесто подниматься в выключенную рабочую камеру.

Порядок приготовления

Блюдо	Посуда	Уровень	Вид нагрева	Температура, °C	Время приготовления
Йогурт	Чашки или стеклянные банки с навинчивающейся металлической крышкой поставить на решётку	1	☒	50	6-8 ч
Подъём дрожжевого теста	Термостойкая посуда	Поставить на дно духовки	☒	Нагреть духовку до 50 °C, затем выключить и поставить туда дрожжевое тесто	5 мин 20-30 мин

Размораживание

Выньте замороженные продукты из упаковки, переложите в подходящую посуду и поставьте на решетку.

Соблюдайте инструкции изготовителя на упаковке.

Время размораживания зависит от вида и количества продукта.

Птицу кладите на тарелку грудкой вниз.

Замороженные продукты	Принадлежности	Уровень	Вид нагрева	Температура, °C
напр., торты со взбитыми сливками, торты с масляным кремом, пирожные с шоколадной или сахарной глазурью, фрукты, цыплята, колбаски и мясо, хлеб и булочки, пироги и другая выпечка	Решетка	1	☒	Регулятор температуры остается выключенным

Подсушивание

Выберите неиспорченные фрукты или овощи и тщательно вымойте.

Хорошо вытрите или обсушите их.

Универсальный противень установите на уровне 3, решетку - на уровне 1.

Выложите универсальный противень и решетку бумагой для выпечки или пергаментной бумагой.

Очень сочные фрукты или овощи нужно несколько раз перевернуть. После подсушивания готовые фрукты или овощи немедленно снимите с бумаги.

Блюдо	Уровень	Вид нагрева	Температура, °C	Продолжительность, час
Яблоки кружками, 600 г	1+3	☼	80	ок. 5
Груши дольками, 800 г	1+3	☼	80	ок. 8
Сливы, 1,5 кг	1+3	☼	80	ок. 8-10
Зелень, 200 г, мытая	1+3	☼	80	ок. 1½

Консервирование

Подготовка

Банки и резиновые кольца должны быть чистыми и без повреждений. Банки должны быть по возможности одинакового объема. Значения, приведённые в таблицах, действительны для круглых литровых банок.

Внимание! Не используйте слишком большие или высокие банки. Иначе крышки могут лопнуть.

Используйте только неиспорченные фрукты и овощи. Тщательно их вымойте.

Наполните банки фруктами или овощами. Вытрите после этого края банок. Они должны быть чистыми. На каждую банку положите влажное резиновое кольцо и крышку. Закройте банки при помощи скоб.

Не ставьте больше шести банок в рабочую камеру.

Значения времени, указанные в таблице, являются ориентировочными. На них может влиять температура в помещении, количество банок, масса и тепло их содержимого. Прежде чем уменьшить температуру или выключить прибор, убедитесь в том, что в воде образуются пузырьки.

Установка

1. Установите универсальный противень на уровень 2. Банки установите так, чтобы они не касались друг друга.
2. Налейте $\frac{1}{2}$ литра горячей воды (прибл. 80 °С) в универсальный противень.
3. Закройте дверцу духового шкафа.
4. Установите переключатель выбора функций на "Нижний жар" .
5. Установите регулятор температуры на 170-180 °С.

Консервирование фруктов

Приблизительно через 40-50 минут через короткие промежутки времени начинают подниматься пузырьки. Выключите духовой шкаф.

Через 25-35 минут после выключения духового шкафа, обязательно выньте из него банки. При более длительном охлаждении банок в духовом шкафу в них могут попасть микробы, что приведёт к закислению законсервированных фруктов. Выключите духовой шкаф.

Фрукты в литровых банках	После появления пузырьков	Дополнительное прогревание
Яблоки, Смородина, Клубника	Выключить	Ок. 25 минут
Вишни, Абрикосы, Персики, Крыжовник	Выключить	Ок. 30 минут
Яблочное пюре, Груши, Сливы	Выключить	Ок. 35 минут

Консервирование овощей

Когда в банках начнут подниматься пузырьки, уменьшите температуру до 120-140 °С, в зависимости от сорта овощей прим. через 35-70 минут. Затем выключите духовой шкаф и используйте остаточное тепло.

Овощи в холодной заливке в литровых банках	После появления пузырьков	Дополнительное прогревание
Огурцы	-	Ок. 35 минут
Свёкла	Ок. 35 минут	Ок. 30 минут
Брюссельская капуста	Ок. 45 минут	Ок. 30 минут
Фасоль, Кольраби, Краснокочанная капуста	Ок. 60 минут	Ок. 30 минут
Горошек	Ок. 70 минут	Ок. 30 минут

Вынимание банок

Не ставьте горячие банки на холодную или влажную подставку. Иначе они могут лопнуть.

Акриламид в продуктах питания

В каких блюдах содержится большое количество акриламида?

Акриламид образуется в первую очередь в продуктах из зерновых и картофеля, например в картофельных чипсах, картофеле фри, тостах, булочках, хлебе, выпечке (кексы, печенье).

Рекомендации по приготовлению пищи с низким содержанием акриламида

Общие сведения

Время приготовления должно быть по возможности коротким.
Блюда должны иметь золотистый цвет, а не темный.
Чем больше размер приготавливаемого блюда, тем меньше акриламида образуется в процессе его приготовления.

Выпекание

В режиме "Верхний/нижний жар" при макс. 200 °С, в режиме "3D-горячий воздух" или "Горячий воздух" при макс. 180 °С.

Мелкое печенье

В режиме "Верхний/нижний жар" при макс. 190 °С, в режиме "3D-горячий воздух" или "Горячий воздух" при макс. 170 °С.
Яйцо или яичный желток уменьшают образование акриламида.

Картофель фри в духовом шкафу

Распределите картофель на противне равномерно в один слой. Выпекайте на противне по меньшей мере 400 г, чтобы картофель не высох.

Контрольные блюда

Эти таблицы были составлены для различных контролирующих органов, чтобы облегчить процедуру проверки и тестирования разных духовых шкафов.

Составлено в соответствии с EN/IEC 60350.

Выпекание

При выпекании на 2 уровнях всегда ставьте универсальный противень над обычным противнем.

При выпекании на 3 уровнях всегда ставьте универсальный противень в центре.















Фигурное печенье: на одновременно установленных противнях не обязательно будет готово в одно и то же время.

Закрытый яблочный пирог на 2 уровнях: Тёмные разъёмные формы ставьте друг над другом.

Закрытый яблочный пирог на 1 уровне: Ставьте тёмные разъёмные формы в шахматном порядке.



Разъёмные формы из белой жести:

При выпекании в режиме верхнего и нижнего жара  устанавливайте формы на уровень 1. Устанавливайте разъёмные формы на универсальный противень вместо решетки.

Блюдо	Принадлежности и посуда	Уровень	Вид нагрева	Температура, °С	Время приготовления, мин
Фигурное печенье	Противень	3		160-180	20-30
	Противень	3		160-180	20-30
	Универсальный противень + противень	3+1		150-170	30-40
	Универсальный противень + 2 противня	1+3+5		140-160	40-50
Маленькие кексы предварительный разогрев	Противень	3		160-180	20-30
	Универсальный противень + противень	3+1		150-170	30-40
	Универсальный противень + 2 противня	1+3+5		140-160	35-45
Маленькие кексы	Противень	3		160-180	20-30
Бисквит на воде, предварительный разогрев	Разъемная форма на решетке	2		170-190	30-40
Бисквит на воде	Разъемная форма на решетке	2		160-180	30-40
Пирог из дрожжевого теста	Универсальный противень	3		160-180	40-50
	Универсальный противень	3		160-180	40-50
	Универсальный противень + противень	3+1		150-170	50-60
Закрытый яблочный пирог	Решетка + 2 разъемные формы Ø 20 см	1		190-210	70-80
	2 решетки + 2 разъемные формы Ø 20 см	1+3		190-210	65-75

Приготовление на гриле

При установке блюда непосредственно на решетку, дополнительно поставьте универсальный противень на уровень 1. Жидкость будет стекать в него, и духовой шкаф останется чистым.

Блюдо	Принадлежности и посуда	Уровень	Вид нагрева	Режим гриля	Время приготовления, мин
Румяные тосты, предварительный разогрев 10 мин	Решетка	5		3	1/2-2
Бифбургер, 12 шт.*, без предварительного разогрева	Решетка + Универсальный противень	4+1		3	25-30

* Через 2/3 времени перевернуть.

Для заметок

HB..

- de** **Montageanweisung**
bitte aufbewahren
- en** **Installation Instructions**
please keep
- fr** **Manuel de montage**
à garder soigneusement
- it** **Istruzione per l'installazione**
si prega di conservare
- nl** **Installatievoorschrift**
goed bewaren
- da** **Montagevejledning**
bedes opbevaret
- sv** **Monteringsanvisning**
spara anvisningen

- no** **Monteringsanvisning**
må oppbevares
- fi** **Asennusohjeet**
säilytä ohjeet
- es** **Instrucciones de Montaje**
por favor, guardar
- pt** **Instruções de montagem**
por favor, guardar
- el** **Οδηγίες εγκατάστασης**
Να φυλάσσεται
- cs** **Montážní návod**
prosím uschovejte
- pl** **Instrukcja montażu**
proszę zachować
- ru** **Инструкция по монтажу**
Пожалуйста, сохраните
- tr** **Montaj Talimatları**
Lütfen saklayınız

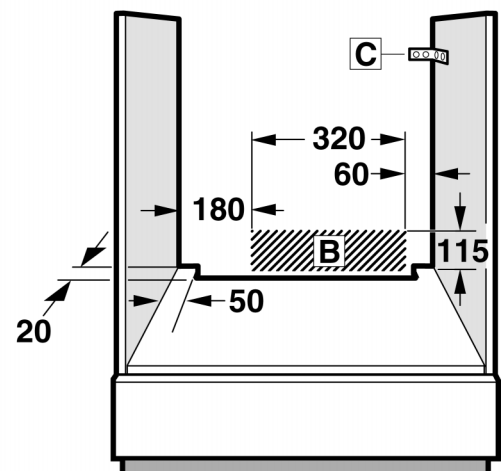
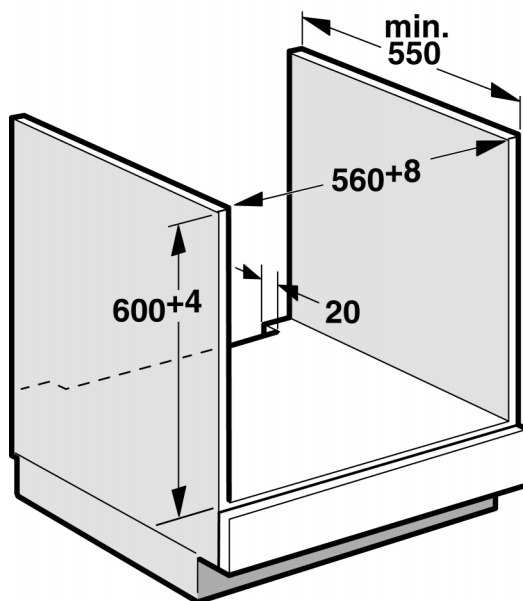
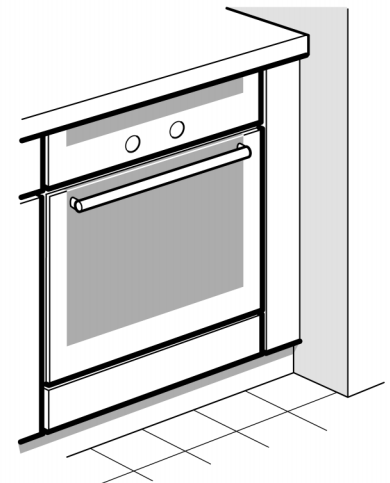
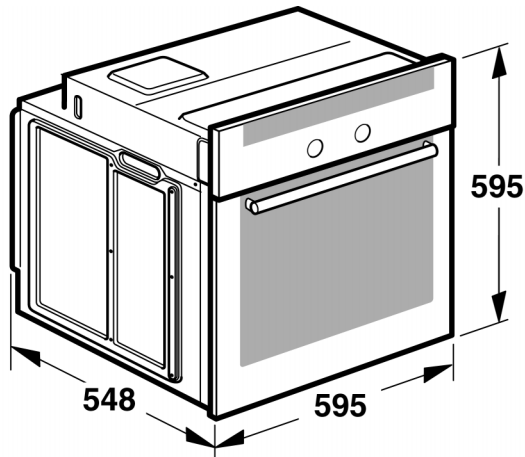
1

2

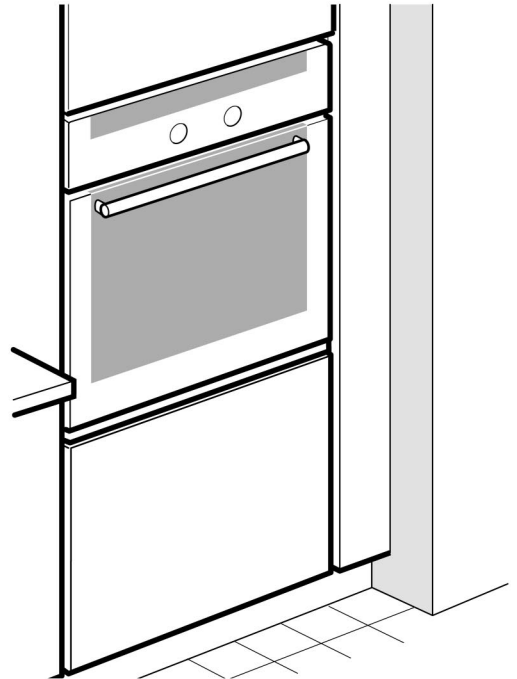
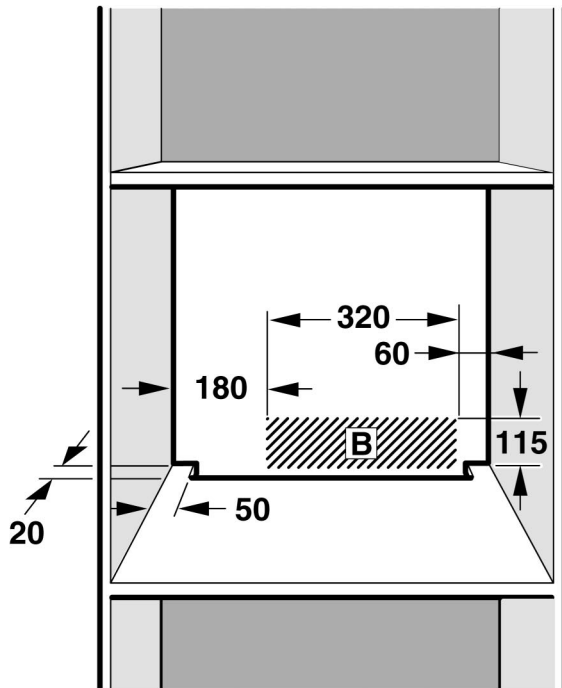
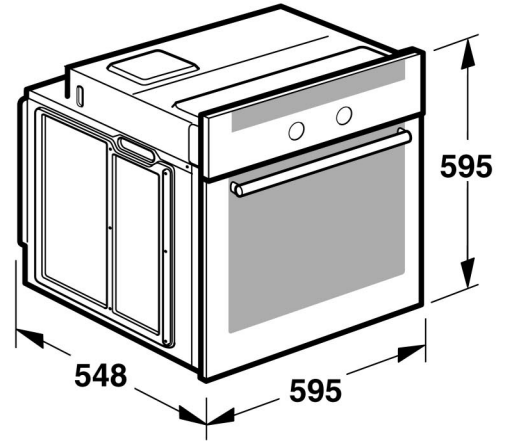
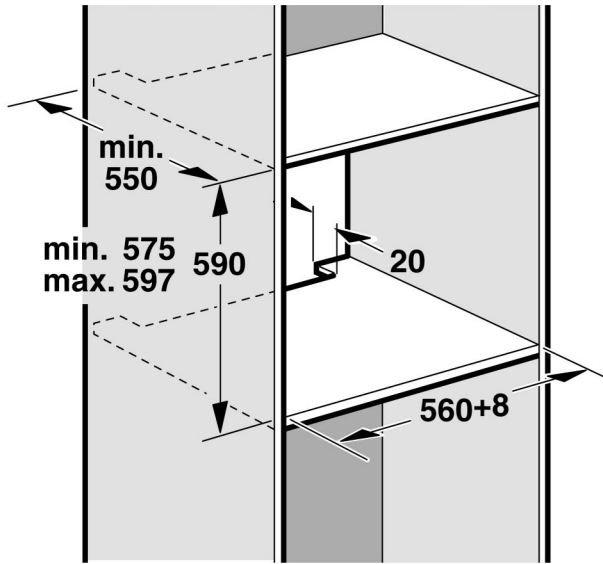

3

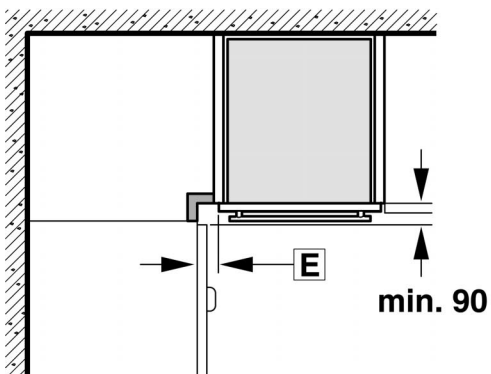

D

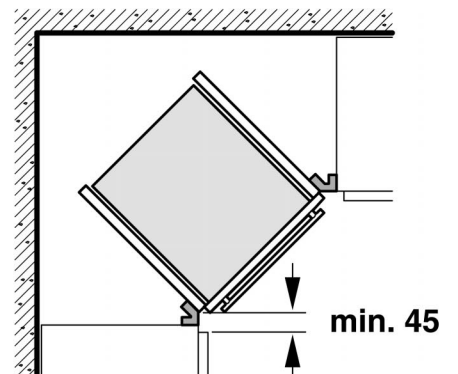

4

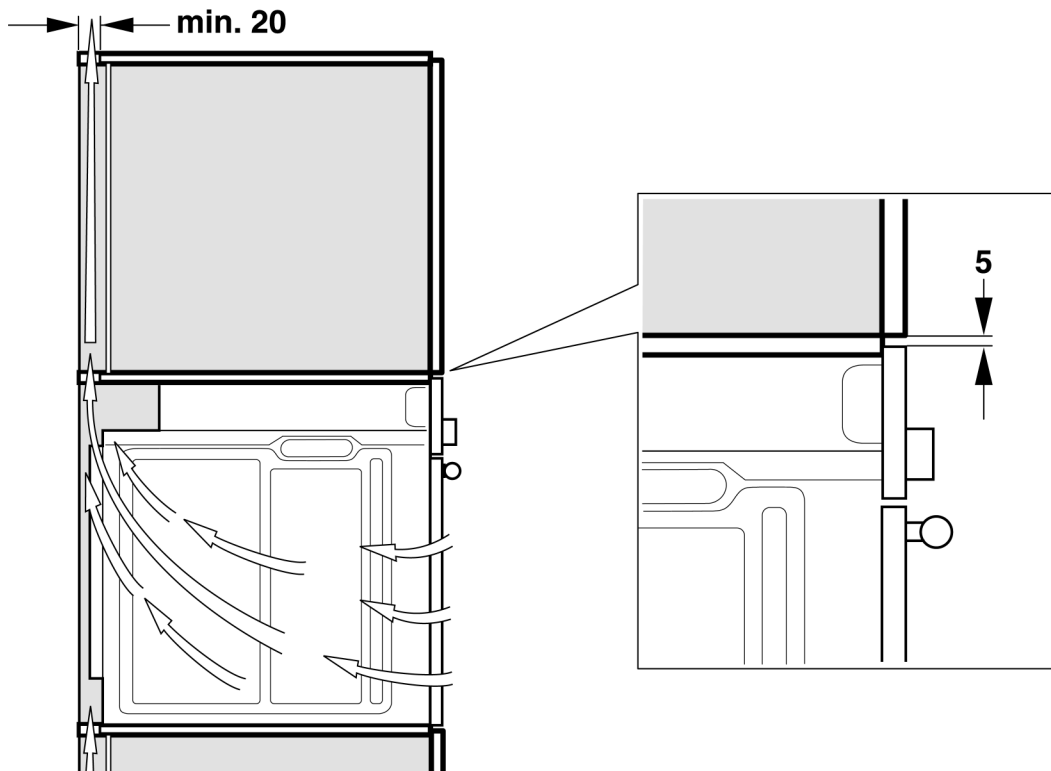

5

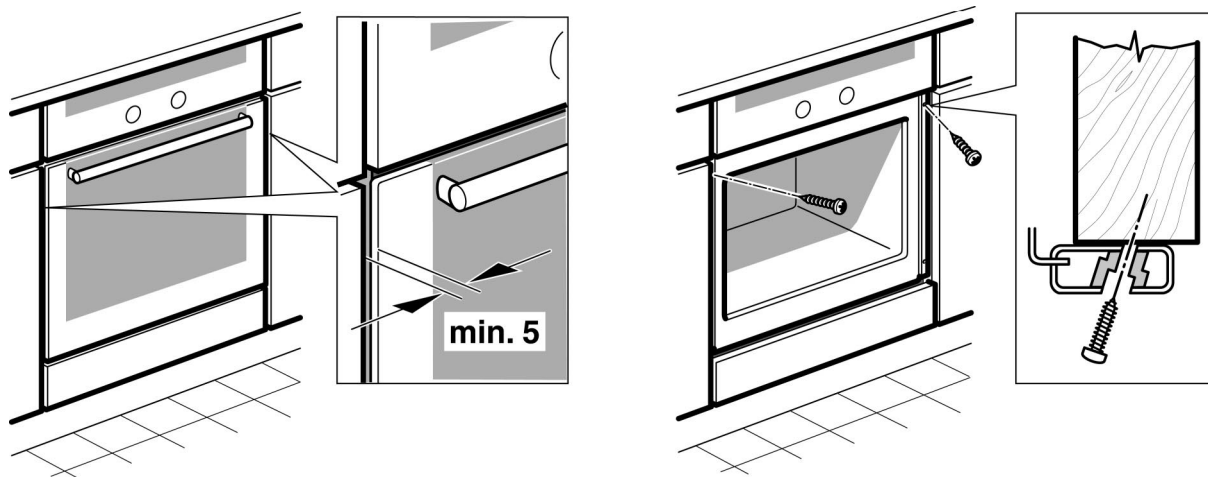

Подготовка мебели - рис. 1

■ Безопасность эксплуатации гарантируется только при квалифицированной сборке с соблюдением данной инструкции по монтажу. За повреждения из-за неправильной установки ответственность несет сборщик.

■ Мебель для встройки должна выдерживать температуру до 90 °С, а соседние фасады - до 70 °С.

■ Все работы по выполнению вырезов на мебели и столешнице следует производить до установки приборов. Удалите опилки, так как они могут нарушить работу электрических компонентов.

■ Будьте осторожны! Детали, открытые при монтаже, могут быть острыми. Чтобы не порезаться во время монтажа, используйте защитные перчатки.

■ Розетка для подключения прибора должна находиться в заштрихованной области **В** или за пределами встраиваемого модуля.

■ Между прибором и соседними фасадами должен быть зазор минимум 5 мм.

■ Незакрепленные модули прикрепите к стене с помощью обычного уголка **С**.

Прибор под столешницей - рис. 1

В разделительной перегородке шкафа, в который встраивается прибор, должно быть отверстие для вентиляции.

Закрепите столешницу на модулях.

При установке встраиваемых духовых шкафов под варочной панелью соблюдайте инструкцию по монтажу варочной панели.

Установка прибора в шкаф-колонну - Рис. 2+4

Прибор можно также встраивать в шкаф-колонну.

Для обеспечения вентиляции духового шкафа между промежуточными полками и прибором должен оставаться зазор прим. 20 мм.

Устанавливайте приборы на такой высоте, на которой будет удобно вынимать противни.

Монтаж в углах - Рис. 3

Чтобы дверь могла свободно открываться, при монтаже в углах учитывайте расстояние, указанное на рисунке **D**. Значение **E** зависит от толщины фронтальных панелей мебели под ручкой.

Подключение прибора к сети

Прибор соответствует классу защиты I, поэтому он должен эксплуатироваться только с подключенным заземлением.

Во время проведения всех монтажных работ прибор должен быть обесточен.

Прибор можно подключать к сети только посредством входящего в комплект сетевого провода. Подсоедините сетевой провод к задней стенке прибора (до щелчка!).

Более длинный сетевой провод можно заказать в сервисной службе.

Сетевой провод можно менять только на такой же, заказанный в сервисной службе.

При установке нужно обеспечить защиту от прикосновения.

Сетевой провод со штепсельной вилкой с заземляющим контактом

Прибор можно подключать к сети только через правильно установленную розетку с заземляющим контактом.

Если после установки прибора до штепсельной вилки невозможно будет добраться, то при установке следует сделать специальный выключатель для размыкания всех полюсов с расстоянием между разомкнутыми контактами не менее 3 мм.

Сетевой провод со штепсельной вилкой без заземляющего контакта

Подключение прибора должен производить только квалифицированный специалист.

Он обязан соблюдать национальные и региональные нормы электроснабжения.

При установке следует предусмотреть специальный выключатель для размыкания всех полюсов с расстоянием между разомкнутыми контактами не менее 3 мм. Определите фазовый и нейтральный (нулевой) контакты в розетке для подключения. В случае неправильного подключения прибор может быть поврежден.

Подключение должно осуществляться в строгом соответствии со схемой подключения. Напряжение см. на типовой табличке. Провода сетевого жгута необходимо подсоединять в соответствии с цветовой маркировкой:

Желто-зеленый	защитный провод ⊕
Синий	(ноль) нулевой провод
Коричневый	фазовый провод

Только для Великобритании и Австралии

Запрещается использовать штепсельную вилку, рассчитанную на силу тока 13 А, или предохранитель на 13 А.

Только для Швеции, Финляндии и Норвегии

Прибор также может быть подключен входящей в комплект штепсельной вилкой с заземляющим контактом. Обеспечьте к ней свободный доступ. Если это невозможно, то должен быть установлен специальный выключатель с размыканием всех полюсов с расстоянием между разомкнутыми контактами не менее 3 мм.

Закрепление прибора - рис. 5

■ Вставьте прибор до конца и выровняйте по центру.

■ Закрепите прибор.

■ Зазор между столешницей и прибором необходимо закрыть дополнительной планкой.

Демонтаж

Обесточьте прибор. Выверните винты крепления. Приподнимите и выньте прибор.