

SC 4.100 CB
SC 4.100 C

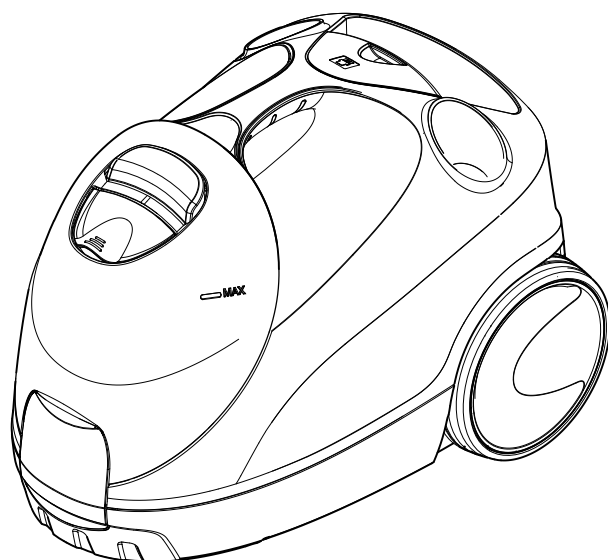

Deutsch	5
English	15
Français	25
Italiano	36
Nederlands	47
Español	58
Português	69
Dansk	80
Norsk	90
Svenska	100
Suomi	110
Ελληνικά	120
Türkçe	131
Русский	141
Magyar	153
Čeština	163
Slovenščina	173
Polski	183
Românește	194
Slovenčina	205
Hrvatski	215
Srpski	225
Български	235
Eesti	246
Latviešu	256
Lietuviškai	266
Українська	276
Қазақша	287
العربية	312

Register and win!
www.karcher.com/register-and-win



59664110 05/14

DE Kurzanleitung	SV Snabbguide	RO Instrucțiuni pe scurt
EN Quick reference	FI Pikaohje	SK Krátky návod
FR Instructions abrégées	EL Σύντομες οδηγίες	HR Kratke upute
IT In sintesi	TR Kısa Kullanım Talimatı	SR Kratko uputstvo
NL Korte handleiding	RU Краткое руководство	BG Кратко упътване
ES Descripción breve	HU Rövid bevezetés	ET Lühijuhend
PT Instruções resumidas	CS Stručný návod	LV Īsa lietošanas instrukcija
DA Kort brugsanvisning	SL Kratko navodilo	LT Trumpa instrukcija
NO Kortveiledning	PL Skrócona instrukcja obsługi	UK Стилий посібник

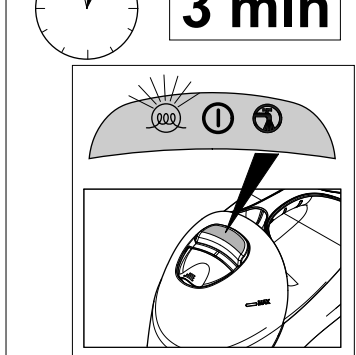
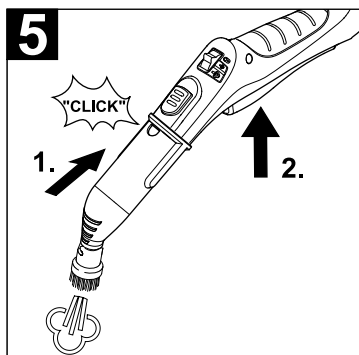
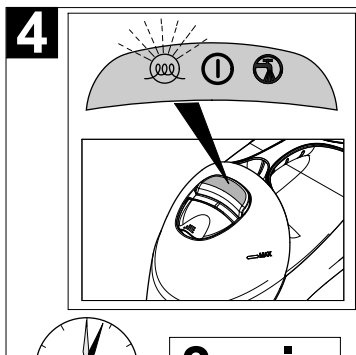
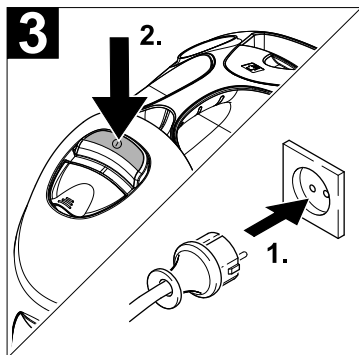
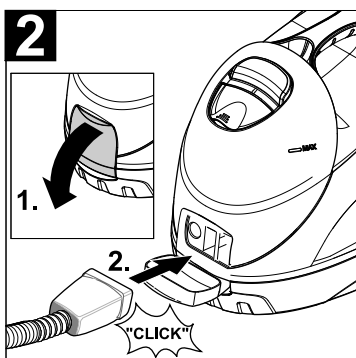
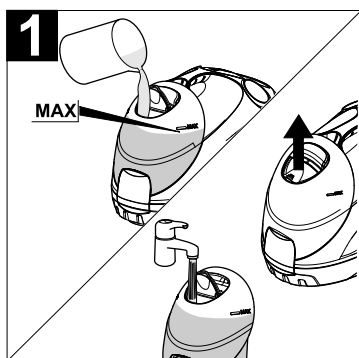

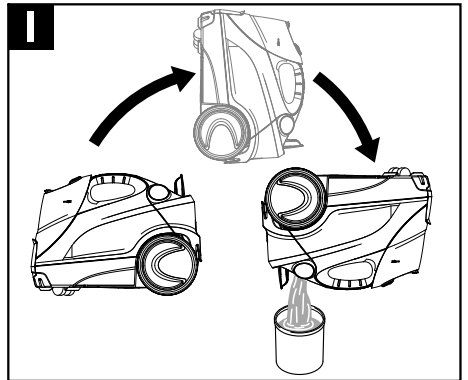
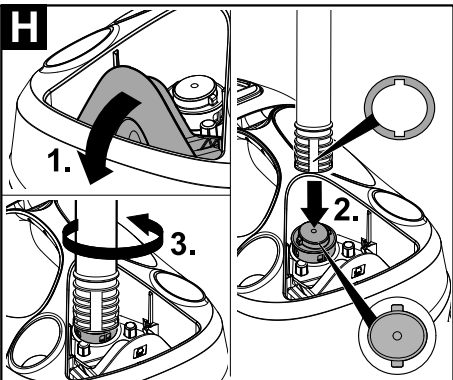
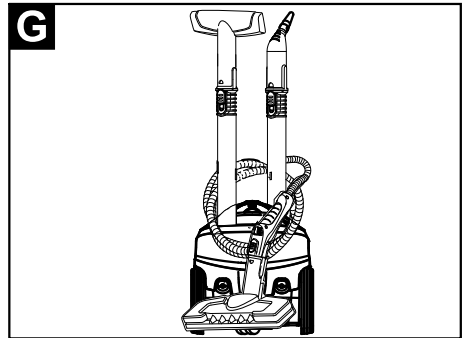
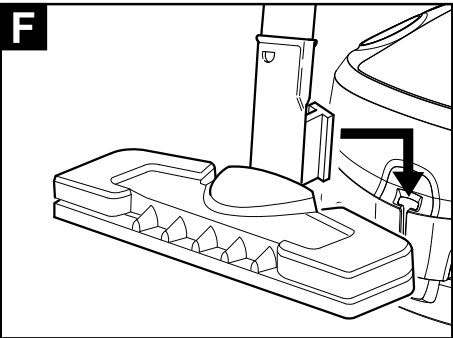
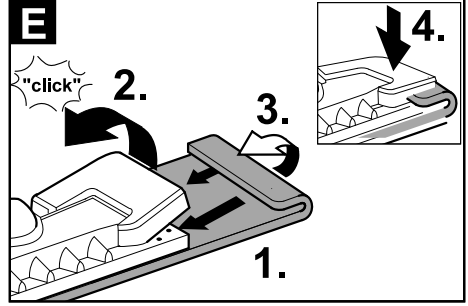
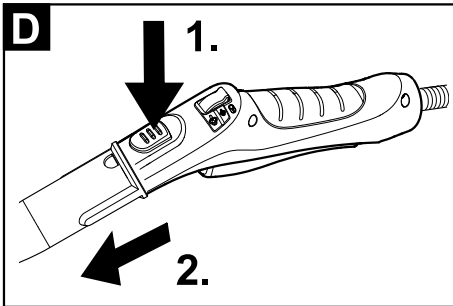
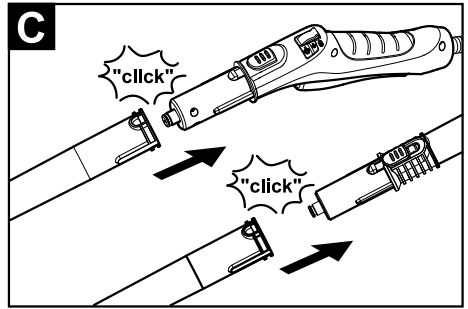
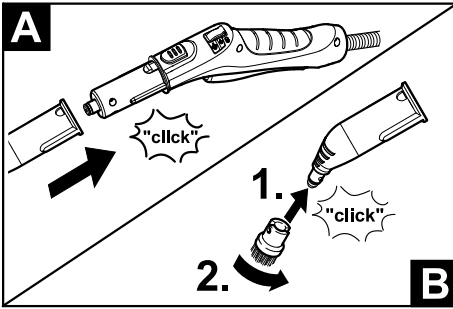

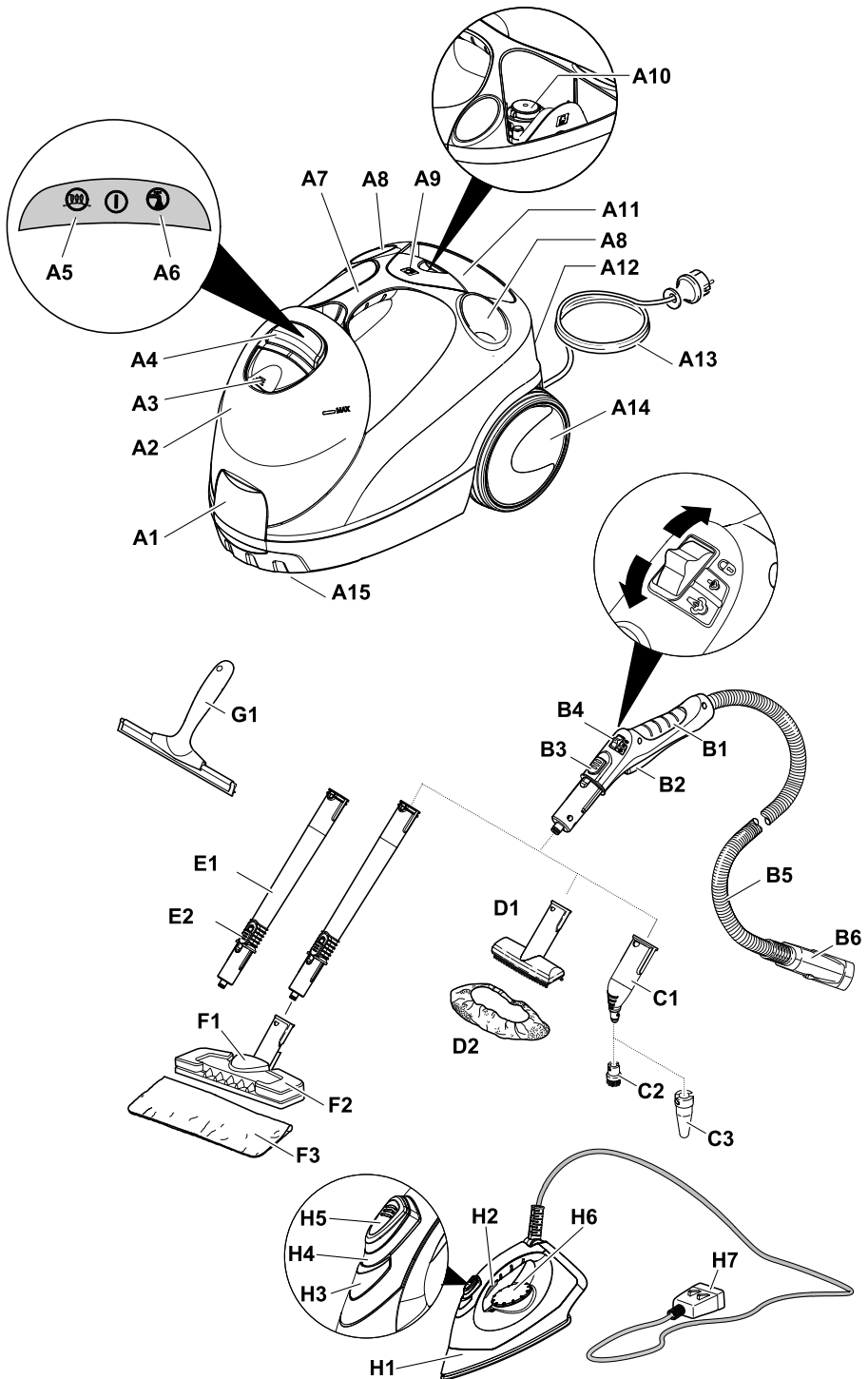

Inhalt

Allgemeine Hinweise	DE 5
Kurzanleitung	DE 8
Gerätebeschreibung	DE 7
Sicherheitshinweise	DE 6
Betrieb	DE 8
Anwendung des Zubehörs	DE 9
Pflege und Wartung	DE 12
Hilfe bei Störungen	DE 13
Technische Daten	DE 14
Sonderzubehör	DE 14

Allgemeine Hinweise

Sehr geehrter Kunde,

 Lesen Sie vor der ersten Benutzung Ihres Gerätes diese Originalbetriebsanleitung, handeln Sie danach und bewahren Sie diese für späteren Gebrauch oder für Nachbesitzer auf.

Bestimmungsgemäße Verwendung

Benutzen Sie den Dampfreiniger ausschließlich für den Privathaushalt. Das Gerät ist zur Reinigung mit Dampf bestimmt und kann mit geeignetem Zubehör, wie in dieser Betriebsanleitung beschrieben, verwendet werden. Es wird kein Reinigungsmittel benötigt. Beachten Sie dabei besonders die Sicherheitshinweise.

Symbole in der Betriebsanleitung

Gefahr

Für eine unmittelbar drohende Gefahr, die zu schweren Körperverletzungen oder zum Tod führt.

Warnung

Für eine möglicherweise gefährliche Situation, die zu schweren Körperverletzungen oder zum Tod führen könnte.

Vorsicht

Für eine möglicherweise gefährliche Situation, die zu leichten Verletzungen oder zu Sachschäden führen kann.

Symbole auf dem Gerät



Dampf

ACHTUNG – Verbrühungsgefahr



ACHTUNG – Betriebsanleitung lesen!

Umweltschutz



Die Verpackungsmaterialien sind recycelbar. Bitte werfen Sie die Verpackungen nicht in den Hausmüll, sondern führen Sie diese einer Wiederverwertung zu.



Altgeräte enthalten wertvolle recyclingfähige Materialien, die einer Verwertung zugeführt werden sollten.

Bitte entsorgen Sie Altgeräte deshalb über geeignete Sammelsysteme.

Hinweise zu Inhaltsstoffen (REACH)

Aktuelle Informationen zu Inhaltsstoffen finden Sie unter:

www.kaercher.de/REACH

Lieferumfang

Der Lieferumfang ihres Gerätes ist auf der Verpackung abgebildet. Prüfen Sie beim Auspacken den Inhalt auf Vollständigkeit. Bei fehlendem Zubehör oder bei Transportschäden benachrichtigen Sie bitte ihren Händler.

Ersatzteile

Verwenden Sie ausschließlich Original KÄRCHER Ersatzteile. Eine Ersatzteilübersicht finden Sie am Ende dieser Betriebsanleitung.

Garantie

In jedem Land gelten die von unserer zuständigen Vertriebsgesellschaft herausgegebenen Garantiebedingungen. Etwaige Störungen an Ihrem Gerät beseitigen wir innerhalb der Garantiefrist kostenlos, sofern ein Material- oder Herstellungsfehler die Ursache sein sollte. Im Garantiefall wenden Sie sich bitte mit Kaufbeleg an Ihren Händler oder die nächste autorisierte Kundendienststelle.

(Adresse siehe Rückseite)

Sicherheitshinweise

⚠ Gefahr

- Der Betrieb in explosionsgefährdeten Bereichen ist untersagt.
- Beim Einsatz des Gerätes in Gefahrbereichen sind die entsprechenden Sicherheitsvorschriften zu beachten.
- Das Gerät nicht in Schwimmbecken verwenden, die Wasser enthalten.
- Das Gerät darf nicht verwendet werden zur Reinigung von Elektrogeräten z.B. Backofen, Dunstabzugshaube, Mikrowelle, Fernsehern, Lampe, Fön, elektrische Heizung usw.
- Das Gerät und das Zubehör vor Benutzung auf ordnungsgemäßen Zustand prüfen. Falls der Zustand nicht einwandfrei ist, darf es nicht benutzt werden. Bitte überprüfen Sie besonders Netzanschlussleitung, Wartungsverschluss und Dampfschlauch.
- Beschädigte Netzanschlussleitung unverzüglich durch autorisierten Kundendienst/ Elektro-Fachkraft austauschen lassen.
- Beschädigten Dampfschlauch unverzüglich austauschen. Es darf nur ein vom Hersteller empfohlener Dampfschlauch (Bestellnummer siehe Ersatzteilliste) verwendet werden.
- Netzstecker und Steckdose niemals mit feuchten Händen anfassen.
- Keine Gegenstände abdampfen, die gesundheitsgefährdende Stoffe (z.B. Asbest) enthalten.
- Den Dampfstrahl nie aus kurzer Entfernung mit der Hand berühren oder auf Menschen oder Tiere richten (Verbrühungsgefahr).
- Der Wartungsverschluss darf während des Betriebs nicht geöffnet werden.

⚠ Warnung

- Das Gerät darf nur an einen elektrischen Anschluss angeschlossen werden, der von einem Elektroinstallateur gemäß IEC 60364 ausgeführt wurde.
- Das Gerät nur an Wechselstrom anschließen. Die Spannung muss mit dem Typenschild des Gerätes übereinstimmen.

- In feuchten Räumen, z.B. Badezimmer, das Gerät nur an Steckdosen mit vorge-schaltetem FI-Schutzschalter betreiben.
- Ungeeignete elektrische Verlängerungsleitungen können gefährlich sein. Nur eine spritzwassergeschützte elektrische Verlängerungsleitung mit einem Querschnitt von mindestens 3x1 mm² verwenden.
- Die Verbindung von Netzstecker und Verlängerungsleitung darf nicht im Wasser liegen.
- Beim Ersetzen von Kupplungen an Netzanschluss- oder Verlängerungslei-tung müssen der Spritzwasserschutz und die mechanische Festigkeit ge-währleistet bleiben.
- Der Benutzer hat das Gerät bestimmungsgemäß zu verwenden. Er hat die örtlichen Gegebenheiten zu berücksichtigen und beim Arbeiten mit dem Gerät auf Personen im Umfeld zu achten.
- Dieses Gerät kann von Kindern ab 8 Jahren und von Personen mit vermin-derten körperlichen, sensorischen oder geistigen Fähigkeiten oder mit Mangel an Erfahrung und Wissen bedient werden, wenn sie beaufsichtigt werden oder auf den sicheren Gebrauch des Gerätes hingewiesen wurden und die damit verbundenen Gefahren kennen. Kinder dürfen nicht mit dem Gerät spielen. Die Reinigung und Anwenderwar-tung dürfen von Kindern nicht ohne Aufsicht durchgeführt werden.
- Das Gerät niemals unbeaufsichtigt las-sen, solange das Gerät in Betrieb ist.
- Vorsicht bei der Reinigung von geflies-ten Wänden mit Steckdosen.

Vorsicht

- Darauf achten, dass Netzanschluss-oder Verlängerungsleitung nicht durch Überfahren, Quetschen, Zerren oder dergleichen verletzt oder beschädigt werden. Die Netzleitungen vor Hitze, Öl und scharfen Kanten schützen.
- Niemals Lösungsmittel, lösungsmittel-haltige Flüssigkeiten oder unverdünnte Säuren (z.B. Reinigungsmittel, Benzin,

Farbverdünner und Azeton) in den Kessel füllen, da sie die am Gerät verwendeten Materialien angreifen.

- Das Gerät darf während der Reinigungsarbeit nicht getragen werden.
- Das Gerät muss einen standfesten Untergrund haben.
- Gerät nur entsprechend der Beschreibung bzw. Abbildung betreiben oder lagern!
- Den Dampfhebel bei Betrieb nicht festklemmen.
- Das Gerät vor Regen schützen. Nicht im Aussenbereich lagern.

Sicherheitseinrichtungen

Vorsicht

Sicherheitseinrichtungen dienen dem Schutz des Benutzers und dürfen nicht verändert oder umgangen werden.

Druckregler

Der Druckregler hält den Kesseldruck während des Betriebs möglichst konstant. Die Heizung wird bei Erreichen des maximalen Betriebsdrucks im Kessel abgeschaltet und bei einem Druckabfall im Kessel infolge von Dampfentnahme wieder zugeschaltet.

Kesselthermostat

Wenn sich im Fehlerfall kein Wasser im Kessel befindet steigt die Temperatur im Kessel an. Der Kesselthermostat schaltet die Heizung ab. Ein normaler Betrieb ist wieder möglich, wenn der Kessel gefüllt ist.

Sicherheitsthermostat

Fällt der Druckregler und das Kesselthermostat im Fehlerfall aus und überhitzt sich das Gerät, so schaltet der Sicherheitsthermostat das Gerät aus. Wenden Sie sich zum Rückstellen des Sicherheitsthermostats an den zuständigen KÄRCHER Kundendienst.

Wartungsverschluss

Der Wartungsverschluss ist zugleich ein Überdruckventil. Er verschließt den Kessel gegen den anstehenden Dampfdruck. Sollte der Druckregler defekt sein, und der Dampfdruck im Kessel steigen, öffnet das Überdruckventil und Dampf tritt durch den Wartungsverschluss nach außen aus.

Wenden Sie sich vor Wiederinbetriebnahme des Gerätes an den zuständigen KÄRCHER Kundendienst.

Gerätebeschreibung

In dieser Betriebsanleitung wird die maximale Ausstattung beschrieben. Je nach Modell gibt es Unterschiede im Lieferumfang (siehe Verpackung).

→ **Abbildungen siehe Ausklappseite!**



- A1 Gerätesteckdose mit Abdeckung
 - A2 Wassertank
 - A3 Verschlussklappe für Wassertank
 - A4 Ein-/Aus Schalter
 - A5 Kontrolllampe - Heizung (GRÜN)
 - A6 Kontrolllampe - Wassermangel (ROT)
 - A7 Tragegriff
 - A8 Halter für Zubehör
 - A9 Verschlussklappe für Zubehörfach
 - A10 Wartungsverschluss
 - A11 Aufbewahrung für Netzanschlussleitung
 - A12 Parkhalterung für Bodendüse
 - A13 Netzanschlussleitung mit Netzstecker
 - A14 Laufräder (2 Stück)
 - A15 Lenkrolle
 - B1 Dampfpistole
 - B2 Dampfhebel
 - B3 Entriegelungstaste
 - B4 Wahlschalter für Dampfmenge (mit Kindersicherung)
 - B5 Dampfschlauch
 - B6 Dampfstecker
 - C1 Punktstrahldüse
 - C2 Rundbürste
 - C3 Powerdüse
 - D1 Handdüse
 - D2 Frotteeüberzug
 - E1 Verlängerungsrohre (2 Stück)
 - E2 Entriegelungstaste
 - F1 Bodendüse
 - F2 Halteklammer
 - F3 Bodentuch
 - G1 Fensterabzieher
- Option**
- H1 Dampfdruck-Bügeleisen
 - H2 Schalter Dampf (unten)
 - H3 Kontrolllampe - Heizung (ORANGE)
 - H4 Schalter Dampf (oben)
 - H5 Verriegelung für Schalter Dampf

H6 Temperaturregler

H7 Dampfstecker

Kurzanleitung

→ Abbildungen siehe Seite 2

- 1 Wassertank bis zur Markierung „MAX“ füllen.
- 2 Dampfstecker in Gerätesteckdose stecken.
- 3 Netzstecker einstecken.
Gerät einschalten.
- 4 *Kontrolllampe - Heizung blinkt grün.*
Warten bis die Kontrolllampe - Heizung konstant leuchtet.
- 5 Zubehör an Dampfpistole anschließen.
Der Dampfreiniger ist einsatzbereit.

Betrieb

→ Abbildungen siehe Ausklappseite!



Zubehör montieren

- Abdeckung der Gerätesteckdose öffnen.
- Dampfstecker fest in die Gerätesteckdose stecken. Dabei muss der Stecker hörbar einrasten.
Zum Trennen: Abdeckung der Gerätesteckdose nach unten drücken und Dampfstecker aus der Gerätesteckdose ziehen.
- Abbildungen **A** - **B**
Benötigtes Zubehör (siehe Kapitel „Anwendung des Zubehörs“) mit der Dampfpistole verbinden. Dazu das offene Ende des Zubehörs auf die Dampfpistole stecken und soweit auf die Dampfpistole schieben, bis die Entriegelungstaste der Dampfpistole einrastet.
- Abbildung **C**
Bei Bedarf die Verlängerungsrohre verwenden. Dazu ein bzw. beide Verlängerungsrohre mit der Dampfpistole verbinden. Benötigtes Zubehör auf das freie Ende des Verlängerungsrohres schieben.

Zubehör trennen

⚠ Gefahr

Beim Trennen von Zubehörteilen kann heißes Wasser heraustropfen! Trennen Sie die Zubehörteile nie während Dampf auströmt – Verbrühungsgefahr!

- Wahlschalter für Dampfmenge nach hinten stellen (Dampfhebel gesperrt).
- Abbildung **D**
Zum Trennen der Zubehörteile die Entriegelungstaste drücken und die Teile auseinander ziehen.

Wassertank füllen

Der Wassertank kann jederzeit gefüllt werden.

Vorsicht

*Kein Kondenswasser aus dem Wäschetrockner verwenden!
Keine Reinigungsmittel oder andere Zusätze (zum Beispiel Düfte) einfüllen!
Kein reines destilliertes Wasser verwenden! Max. 50% destilliertes Wasser und 50% Leitungswasser.*

Kein gesammeltes Regenwasser verwenden!

→ Abbildung **1**

Der Wassertank kann zum Füllen abgenommen oder direkt am Gerät befüllt werden.

Wassertank abnehmen

- Wassertank senkrecht nach oben ziehen.
- Wassertank senkrecht unter Wasserhahn bis zur Markierung „MAX“ füllen.
- Wassertank einsetzen und nach unten drücken bis er einrastet.

Direkt am Gerät

- Wasser aus einem Gefäß in den Einfülltrichter gießen. Bis zur Markierung „MAX“ füllen.

Gerät einschalten

- Das Gerät auf festen Untergrund stellen.
- Netzstecker in eine Steckdose stecken.
- Gerät einschalten mit EIN/AUS-Schalter.
Kontrolllampe - Heizung blinkt grün.

Hinweis: Befindet sich kein oder zu wenig Wasser im Dampfkessel, läuft die Wasserpumpe an und fördert Wasser vom Wassertank in den Dampfkessel. Der Füllvorgang kann mehrere Minuten dauern.

→ Warten bis die Kontrolllampe - Heizung konstant leuchtet.

Der Dampfreiniger ist einsatzbereit.

Hinweis: Das Gerät schließt alle 60 Sekunden das Ventil. Dies verhindert das Verkallen des Geräts. Dabei ist ein leises Klicken zu hören. Der Dampfaustrag wird dadurch nicht beeinträchtigt.

Wasser nachfüllen

Bei Wassermangel im Wassertank blinkt die Kontrolllampe - Wassermangel rot und es ertönt ein Signalton.

Hinweis: Immer wenn sich zu wenig Wasser im Dampfkessel befindet, fördert die Wasserpumpe automatisch Wasser vom Wassertank in den Dampfkessel. Ist der Wassertank leer, kann die Wasserpumpe den Dampfkessel nicht mehr befüllen und die Dampfentnahme wird blockiert.

→ Wassertank bis zur Markierung „MAX“ füllen.

Hinweis: In kurzen Intervallen versucht die Wasserpumpe den Dampfkessel zu füllen. Ist die Befüllung erfolgreich, wird sofort die Dampfentnahme wieder freigegeben, die rote Kontrolllampe erlischt.

Dampfmenge regeln

Mit dem Wahlschalter für Dampfmenge wird die ausströmende Dampfmenge geregelt. Der Wahlschalter hat drei Stellungen:



Maximale Dampfmenge



Reduzierte Dampfmenge



Kein Dampf - Kindersicherung

Hinweis: In dieser Stellung kann der Dampfhebel nicht betätigt werden.

→ Wahlschalter auf benötigte Dampfmenge stellen.

→ Dampfhebel betätigen, dabei die Dampfpistole zuerst auf ein Tuch richten, bis der Dampf gleichmäßig ausströmt.

Hinweis: Die Heizung des Dampfreinigers schaltet sich während der Benutzung immer wieder ein, um den Druck im Kessel aufrechtzuerhalten. Dabei blinkt die Kontrolllampe - Heizung grün.

Gerät ausschalten

- Ein/Aus Schalter drücken, um das Gerät auszuschalten.
- Netzstecker aus der Steckdose ziehen.
- Deckel der Gerätesteckdose nach unten drücken und Dampfstecker aus der Gerätesteckdose ziehen.
- Restwasser aus Wassertank leeren.

Gerät aufbewahren

Abbildungen  - 

- Powerdüse und Rundbürste im Zubehörfach verstauen.
- Handdüse und Punktstrahldüse je auf ein Verlängerungsrohr stecken.
- Verlängerungsrohre in die großen Halter für Zubehör stecken.
- Bodendüse in die Parkhalterung einhängen.
- Dampfschlauch um die Verlängerungsrohre wickeln und Dampfpistole in die Bodendüse stecken.
- Netzanschlussleitung in der Aufbewahrung für Netzanschlussleitung verstauen.

Anwendung des Zubehörs

Wichtige Anwendungshinweise

Bodenflächen reinigen

Es wird empfohlen vor dem Einsatz des Dampfreinigers den Boden zu kehren oder zu saugen. So wird der Boden bereits vor der Feuchtreinigung von Schmutz/losen Partikeln befreit.

Auffrischen von Textilien

Vor Behandlung mit dem Dampfreiniger bitte immer die Verträglichkeit der Textilien an verdeckter Stelle prüfen: Zuerst Eindampfen, dann trocknen lassen und anschließend auf Farb- oder Formveränderung prüfen.

Reinigung von beschichteten oder lackierten Oberflächen

Beim Reinigen von lackierten oder kunststoffbeschichteten Oberflächen wie z. B. Küchen- und Wohnmöbeln, Türen, Parkett können sich Wachs, Möbelpolitur, Kunststoffbeschichtungen oder Farbe lösen oder Flecken entstehen. Bei der Reinigung dieser Oberflächen ein Tuch kurz eindampfen und damit über die Oberflächen wischen.

Vorsicht

Dampf nicht auf verleimte Kanten richten, da sich der Umleimer lösen könnte. Das Gerät nicht zum Reinigen von unversiegelten Holz- oder Parkettböden verwenden.

Glasreinigung

Erwärmen Sie bei niedrigen Außentemperaturen, vor allem im Winter, die Fensterscheibe, in dem Sie die gesamte Glasoberfläche leicht eindampfen. So werden Spannungen an der Oberfläche vermieden, die zu Glasbruch führen können. Anschließend die Fensterfläche mit Handdüse und Überzug reinigen. Verwenden Sie zum Abziehen des Wassers einen Fensterabzieher oder wischen Sie die Flächen trocken.

Achtung

Dampf nicht auf die versiegelten Stellen des Fensterrahmens richten, um diese nicht zu beschädigen.

Dampfpistole

Sie können die Dampfpistole auch ohne Zubehör benutzen, zum Beispiel:

- zum Beseitigen von Gerüchen und Falten aus hängenden Kleidungsstücken, indem Sie diese aus einer Entfernung von 10-20 cm bedampfen.
- zum Entstauben von Pflanzen. Hierbei einen Abstand von 20-40 cm halten.
- zum feuchten Staubwischen, indem ein Tuch kurz eingedampft wird und damit über Möbel gewischt wird.

Punktstrahldüse

Je näher die Punktstrahldüse an der verschmutzten Stelle ist, desto höher ist die Reinigungswirkung, da Temperatur und Dampf am Düsenaustritt am höchsten sind. Besonders praktisch zur Reinigung von schwer zugänglichen Stellen, Fugen, Armaturen, Abflüssen, Waschbecken, WCs, Jalousien oder Heizkörpern. Starke Kalkablagerungen können vor dem Dampfreinigen mit Essig oder Zitronensäure beträufelt werden, 5 Minuten einwirken lassen, danach abdampfen.

Rundbürste

Die Rundbürste kann als Ergänzung auf die Punktstrahldüse montiert werden. Durch Bürsten können damit hartnäckige Verschmutzungen leichter entfernt werden.

Vorsicht

Nicht geeignet zur Reinigung empfindlicher Flächen.

→ Abbildung 

Rundbürste auf Punktstrahldüse befestigen.

Powerdüse

Die Powerdüse kann als Ergänzung auf die Punktstrahldüse montiert werden. Die Powerdüse erhöht die Ausströmungsgeschwindigkeit des Dampfes. Daher eignet sie sich gut für die Reinigung von besonders hartnäckigem Schmutz, Ausblasen von Ecken, Fugen usw.

→ Abbildung 

Powerdüse entsprechend der Rundbürste auf Punktstrahldüse befestigen.

Handdüse

Bitte den Frotteeüberzug über die Handdüse ziehen. Besonders gut geeignet für kleine abwaschbare Flächen, Duschkabinen und Spiegel.

Bodendüse

Geeignet für alle abwaschbaren Wand- und Bodenbeläge, z. B. Steinböden, Fliesen und PVC-Böden. Arbeiten Sie auf stark verschmutzten Flächen langsam, damit der Dampf länger einwirken kann.

Hinweis: Reinigungsmittelrückstände oder Pflegeemulsionen, die sich noch auf der zu reinigenden Fläche befinden, könnten bei der Dampfreinigung zu Schlieren führen, die bei mehrmaliger Anwendung aber verschwinden.

→ Abbildung 

Bodentuch an Bodendüse befestigen.

1 Bodentuch längs falten und Bodendüse darauf stellen.

2 Halteklammern öffnen.

3 Tuchenden in die Öffnungen legen und fest spannen.

4 Halteklammern schließen.

Vorsicht

Finger nicht zwischen die Klammern bringen.

Bodendüse parken

→ Abbildung 

Bei Arbeitsunterbrechung die Bodendüse in die Parkhalterung einhängen.

Fensterabzieher

Anwendung:

- Fenster, Spiegel
- Glasflächen an Duschkabinen
- sonstige glatte Oberflächen
- Führen Sie vor der ersten Reinigung mit dem Fensterabzieher eine fettlösende Grundreinigung mit der Handdüse und einem Frotteeüberzug durch.
- Dampfen Sie die Glasfläche aus einer Entfernung von ca. 20 cm gleichmäßig ein.
- Ziehen Sie die Glasfläche bahnenweise von oben nach unten mit der Gummilippe des Fensterabziehers ab. Wischen Sie die Gummilippe und den unteren Fensterrand nach jeder Bahn mit einem Tuch trocken.

Bügeleisen

Gefahr

■ *Das Dampfdruck-Bügeleisen darf nicht benutzt werden, falls es heruntergefallen ist, wenn es sichtbare Beschädigungen aufweist oder undicht ist.*

■ **Heißes Dampfdruck-Bügeleisen und heißer Dampfstrahl!** Andere Personen auf mögliche Verbrennungsgefahr hinweisen. Nie den Dampfstrahl auf Personen oder Tiere richten

(Verbrühungsgefahr). Mit heißem Dampfdruck-Bügeleisen keine elektrischen Leitungen oder brennbaren Gegenstände berühren.

Warnung

■ *Das Dampfdruck-Bügeleisen und dessen Anschlussleitung müssen während des Erhitzens oder Abkühlens außer Reichweite von Kindern sein, die jünger als 8 Jahre sind.*

■ *Das Dampfdruck-Bügeleisen muss auf einer stabilen Oberfläche benutzt und abgestellt werden.*

Hinweis: Wir empfehlen die Verwendung des KÄRCHER Bügeltisches mit Aktiv-Dampfabsaugung (2.884-933.0). Dieser Bügeltisch ist optimal auf das von Ihnen erworbene Gerät abgestimmt. Er erleichtert und beschleunigt dadurch wesentlich den Bügelvorgang. Auf jeden Fall sollte ein Bügeltisch mit dampfdurchlässigem, gitterartigem Bügeluntergrund verwendet werden.

→ Dampfstecker des Bügeleisens fest in die Gerätesteckdose stecken. Dabei muss der Stecker hörbar einrasten.

→ Stellen Sie sicher dass sich frisches Leitungswasser im Kessel des Dampfreinigers befindet.

→ Den Dampfreiniger entsprechend der Beschreibung in Betrieb nehmen.

→ Warten bis der Dampfreiniger einsatzbereit ist.

Dampfbügeln

Sämtliche Textilien können mit Dampf gebügelt werden. Empfindliche Stoffe oder Aufdrucke rückseitig bzw. nach Angaben des Herstellers bügeln.

Hinweis: Für diese empfindliche Textilien empfehlen wir die Verwendung der KÄRCHER Antihaut-Bügelsohle BE 6006 (Bestell-Nr. 2.860-142.0).

→ Stellen Sie den Temperaturregler des Bügeleisens innerhalb des markierten Bereiches ein (•••/MAX).

→ Sobald die Kontrollampe Heizung des Bügeleisens erlischt, kann mit dem Bügeln begonnen werden.

Hinweis: Die Bügeleisensohle muss heiß sein, damit der Dampf nicht an der

Sohle kondensiert und auf die Bügelwäsche tropft.

- ➔ Betätigen Sie den Schalter Dampf oben oder Schalter Dampf unten.
- **Intervalldampfen:** Schalter Dampf drücken. Dampf strömt aus, so lange der Schalter gedrückt wird.
- **Dauerdampfen:** Verriegelung für Schalter Dampf bis zum einrasten nach hinten ziehen. Dampf strömt dauernd aus. Zum Lösen die Verriegelung nach vorne drücken.
- ➔ Richten Sie den ersten Dampfstoß zu Beginn des Bügelns oder nach Bügelpausen auf ein Tuch, bis der Dampf gleichmäßig austritt.
- ➔ Sie können das Bügeleisen zum Bedampfen von Gardinen, Kleidern, etc. auch senkrecht halten.

Trockenbügeln

Hinweis: Auch beim Trockenbügeln muss sich Wasser im Kessel befinden.

- ➔ Stellen Sie den Temperaturregler des Bügeleisens entsprechend Ihrem Kleidungsstück ein.

•	Synthetik
••	Wolle, Seide
•••	Baumwolle, Leinen

Hinweis: Bitte beachten Sie die Bügel- und Waschangaben in ihrem Kleidungsstück.

- ➔ Sobald die Kontrolllampe Heizung des Bügeleisens erlischt, kann mit dem Bügeln begonnen werden.

Pflege und Wartung

⚠ Gefahr

Wartungsarbeiten nur bei gezogenem Netzstecker und abgekühltem Dampfreiniger durchführen.

Ausspülen des Dampfkessels

Spülen Sie den Dampfkessel des Dampfreinigers spätestens nach jeder 10. Tankfüllung aus.

- ➔ Netzstecker aus der Steckdose ziehen.
- ➔ Dampfreiniger abkühlen lassen.
- ➔ Wassertank entleeren.
- ➔ Zubehör aus den Zubehöraltern entnehmen.

Abbildung **II**

- ➔ Verschlussklappe des Zubehörfachs öffnen.
- ➔ Zubehör aus dem Zubehörfach entfernen.
- ➔ Wartungsverschluss öffnen. Dazu das offene Ende eines Verlängerungsrohrs auf den Wartungsverschluss aufsetzen, in die Führung einrasten und aufdrehen.
- ➔ Dampfkessel mit Wasser füllen und kräftig schütteln. Dadurch lösen sich Kalkrückstände, die sich auf dem Boden des Dampfkessels abgesetzt haben.
- ➔ Vorhandenes Wasser vollständig aus dem Kessel leeren (siehe Abbildung **III**).



Entkalken des Dampfkessels

Da sich an der Kesselwand Kalk festsetzt, empfehlen wir, den Dampfkessel in folgenden Abständen zu entkalken (TF=Tankfüllungen):

Härtebereich	° dH	mmol/l	TF
I weich	0- 7	0-1,3	100
II mittel	7-14	1,3-2,5	90
III hart	14-21	2,5-3,8	75
IV sehr hart	>21	>3,8	50

Hinweis: Die Härte des Leitungswassers können Sie bei Ihrem Wasserwirtschaftsamt oder den Stadtwerken erfragen.

- ➔ Netzstecker aus der Steckdose ziehen.
- ➔ Dampfreiniger abkühlen lassen.
- ➔ Wassertank entleeren.

- Zubehör aus den Zubehöraltern entnehmen.
- Abbildung 
- Verschlussklappe des Zubehörfachs öffnen.
- Zubehör aus dem Zubehörfach entfernen.
- Wartungsverschluss öffnen. Dazu das offene Ende eines Verlängerungsrohrs auf den Wartungsverschluss aufsetzen, in die Führung einrasten und aufdrehen.
- Vorhandenes Wasser vollständig aus dem Kessel leeren (siehe Abbildung ).

Warnung

Verwenden Sie ausschließlich Produkte, die von KÄRCHER freigegeben sind, um eine Schädigung des Gerätes auszuschließen.

- Verwenden Sie zum Entkalken die KÄRCHER Entkalkersticks (Bestell-Nr. 6.295-206). Beachten Sie beim Ansetzen der Entkalkerlösung die Dosierungshinweise auf der Verpackung.

Achtung

Vorsicht beim Befüllen und Entleeren des Dampfreinigers. Die Entkalkerlösung kann empfindliche Oberflächen angreifen.

- Füllen Sie die Entkalkerlösung in den Kessel und lassen Sie die Lösung ca. 8 Stunden einwirken.

Warnung

Während des Entkalkens, den Wartungsverschluss nicht auf das Gerät schrauben. Den Dampfreiniger nicht benutzen, solange noch Entkalkungsmittel im Kessel ist.

- Nach 8 Stunden die Entkalkerlösung vollständig ausschütten. Es bleibt noch eine Restmenge Lösung im Dampfkessel, deshalb den Kessel zwei- bis dreimal mit kaltem Wasser ausspülen, um alle Rückstände des Entkalkers zu entfernen.
- Vorhandenes Wasser vollständig aus dem Kessel leeren (siehe Abbildung ).
- Die Aufbewahrung für die Netzanschlussleitung trocknen.
- Wartungsverschluss mit dem Verlängerungsrohr zuschrauben.
- Wassertank füllen (siehe Seite 8).
- Der Dampfreiniger ist einsatzbereit.

Pflege des Zubehörs

Hinweis: Bodentuch und Frotteeüberzug sind bereits vorgewaschen und können sofort zum Arbeiten mit dem Dampfreiniger verwendet werden.

- Waschen Sie verschmutzte Bodentücher und Frotteeüberzüge bei 60°C in der Waschmaschine. Verwenden Sie keinen Weichspüler, damit die Tücher den Schmutz gut aufnehmen können. Die Tücher sind für den Trockner geeignet.

Hilfe bei Störungen

Störungen haben oft einfache Ursachen, die Sie mit Hilfe der folgenden Übersicht selbst beheben können. Im Zweifelsfall oder bei hier nicht genannten Störungen wenden Sie sich bitte an den autorisierten Kundendienst.

Gefahr

Wartungsarbeiten nur bei gezogenem Netzstecker und abgekühltem Dampfreiniger durchführen.

Reparaturarbeiten am Gerät dürfen nur vom autorisierten Kundendienst durchgeführt werden.

Lange Aufheizzeit

Dampfkessel ist verkalkt.

- Dampfkessel entkalken.

Kein Dampf

Kontrolllampe - Wassermangel blinkt rot und Signalton ertönt.

Kein Wasser im Wassertank.

- Wassertank bis zur Markierung „MAX“ füllen.

Kontrolllampe - Wassermangel leuchtet rot.

Kein Wasser im Dampfkessel. Überhitzungsschutz der Pumpe hat ausgelöst.

- Gerät ausschalten.
 - Wassertank füllen.
 - Gerät einschalten.
- Wassertank nicht richtig eingesetzt oder verkalkt.
- Wassertank entnehmen und spülen.

- Wassertank einsetzen und nach unten drücken bis er einrastet.

Dampfhebel lässt sich nicht drücken.

Dampfhebel ist mit der Verriegelung / Kindersicherung gesichert.

- Wahlschalter für Dampfmenge nach vorne stellen.

Dampfdruck-Bügeleisen „spuckt“

Wasser!

- Temperaturregler auf Stufe ... stellen.
- Kessel des Dampfreinigers ausspülen oder entkalken.

Nach Bügelpausen kommen

Wassertropfen aus dem Dampfdruck-Bügeleisen.

Bei längeren Bügelpausen kann Dampf in der Dampfleitung kondensieren.

- Den ersten Dampfstoß auf ein separates Tuch richten.

Hoher Wasseraustrag

Dampfkessel ist verkalkt.

- Dampfkessel entkalken.

Technische Daten

Elektrischer Anschluss

Spannung	220-240 V 1~50/60 Hz
----------	-------------------------

Schutzgrad	IPX4
------------	------

Schutzklasse	I
--------------	---

Leistungsdaten

Heizleistung	1800 W
--------------	--------

Heizleistung Bügeleisen	700 W
-------------------------	-------

Betriebsdruck max.	0,35 MPa
--------------------	----------

Aufheizzeit	3 Minuten
-------------	-----------

Dampfmenge

Dauerdampfen	50 g/min
--------------	----------

Dampfstoß max.	110 g/min
----------------	-----------

Füllmenge

Wassertank	1,0 l
------------	-------

Dampfkessel	0,5 l
-------------	-------

Maße

Gewicht (ohne Zubehör)	4,2 kg
------------------------	--------

Länge	384 mm
-------	--------

Breite	241 mm
--------	--------

Höhe	275 mm
------	--------

Technische Änderungen vorbehalten!

Sonderzubehör

Bestellnummer

Mikrofaser-Tuchset, Bad 2.863-171

2 Soft-Bodentücher aus Plüschvelour,
1 Abrasiv-Überzug für Handdüse,
1 Poliertuch für Spiegel und Armaturen

Mikrofaser-Tuchset, Küche 2.863-172

2 Soft-Bodentücher aus Plüschvelour,
1 Soft-Überzug aus Plüschvelour, 1 Tuch
für streifenfreie Reinigung von Edelstahlflä-
chen

Mikrofaser-Tuchset, Soft-Bo- 2.863-173 dentuch

2 Soft-Bodentücher aus Plüschvelour

Mikrofaser-Tuchset, Soft- 2.863-174 Überzug

2 Soft-Überzüge aus Plüschvelour

Frottee-Tücher 6.369-357

5 Bodentücher aus Baumwolle

Frottee-Überzüge 6.370-990

5 Überzüge aus Baumwolle

Rundbürstensenst 2.863-058

4 Rundbürsten für die Punktstrahldüse

Rundbürstensenst mit Messing- 2.863-061 borsten

Zum Entfernen von hartnäckigem
Schmutz. Ideal auf unempfindlichen Ober-
flächen.

Rundbürste mit Schaber 2.863-140

Rundbürste mit zwei Reihen hitzebeständi-
ger Borsten und einem Schaber. Nicht ge-
eignet auf empfindlichen Oberflächen.

Dampf-Turbobürste 2.863-159

Für Reinigungsaufgaben bei denen sonst
geschrubbt werden muss

Textilpflegedüse 4.130-390

Zum Auffrischen von Kleidung und Textilien.

Tapetenlöser 2.863-062

zum Entfernen von Tapeten und Leimresten

Entkalkersticks (9 Stück) 6.295-206

Aktiv-Bügeltisch AB 1000 2.884-933

Für sehr gute Bügelergebnisse bei erhebli-
cher Zeiteinsparung (nur für 230 V)

Dampfdruck-Bügeleisen 2.863-209

Antihaf-Bügelsohle 2.860-142



Geeignet zum Bügeln empfindlicher Stoffe.

Contents

General information	EN	5
Quick Reference	EN	8
Description of the Appliance	EN	7
Safety instructions.	EN	6
Operation	EN	8
How to Use the Accessories	EN	9
Maintenance and care	EN	12
Troubleshooting	EN	13
Technical specifications	EN	14
Special accessories	EN	14

General information

Dear Customer,

  Please read and comply with these original instructions prior to the initial operation of your appliance and store them for later use or subsequent owners.

Proper use

Use the steam cleaner only for private households.
The appliance is intended to be used with steam and can be used with the appropriate accessories as described in these operating instructions. You will not need any detergent. Please adhere to the safety instructions.

Symbols in the operating instructions

Danger

Immediate danger that can cause severe injury or even death.

Warning

Possible hazardous situation that could lead to severe injury or even death.

Caution

Possible hazardous situation that could lead to mild injury to persons or damage to property.

Symbols on the machine



Steam

CAUTION - Danger of scalding



CAUTION – Please read the operating instructions!

Environmental protection



The packaging material can be recycled. Please do not place the packaging into the ordinary refuse for disposal, but arrange for the proper recycling.



Old appliances contain valuable materials that can be recycled. Please arrange for the proper recycling of old appliances. Please dispose your old appliances using appropriate collection systems.

Notes about the ingredients (REACH)

You will find current information about the ingredients at:

www.kaercher.com/REACH

Scope of delivery

The scope of delivery of your appliance is illustrated on the packaging. Check the contents of the appliance for completeness when unpacking.

In the event of missing accessories or any transport damage, please contact your dealer.

Spare parts

Use only original KÄRCHER spare parts. You will find a list of spare parts at the end of these operating instructions.

Warranty

The warranty terms published by the relevant sales company are applicable in each country. We will repair potential failures of your appliance within the warranty period free of charge, provided that such failure is caused by faulty material or defects in manufacturing. In the event of a warranty claim please contact your dealer or the nearest authorized Customer Service centre. Please submit the proof of purchase. (See address on the reverse)

Safety instructions

⚠ Danger

- The appliance may not be used in areas where a risk of explosion is present.
- If the appliance is used in hazardous areas the corresponding safety provisions must be observed.
- Never use the appliance in pools containing water.
- The device should not be used to clean electrical appliances such as oven, exhaust, micro-wave, televisions, lamps, hair-dryer, electrical heating systems, etc.
- Check the faultless condition of the appliance and the accessories before using it. Otherwise, the appliance must not be used. Please check in particular the power cord, the maintenance lock, and the steam hose.
- If the power cord is damaged, please arrange immediately for the exchange by an authorized customer service or a skilled electrician.
- Please arrange for the immediate exchange of a damaged steam hose. You may only use a steam hose that is recommended by the manufacturer (see spare parts list for the order number).
- Never touch the mains plug and the socket with wet hands.
- Never use the appliance to clean objects containing hazardous substances (e.g. asbestos).
- Never touch the steam jet from a short distance with your hands and never direct the steam jet to persons or animals (risk of scalds).
- The maintenance lock must not be opened during operation.

⚠ Warning

- The appliance may only be connected to an electrical supply which has been installed in accordance with IEC 60364.
- The appliance may only be connected to alternating current. The voltage must correspond with the type plate on the appliance.

- In wet rooms, e.g. bathrooms, connect the appliance to sockets with a series connected RCD adapter.
- Unsuitable extension cables can be hazardous. Only use a splashproof extension cable with a minimum section of 3x1 mm².
- The connection between power cord and extension cable must not lie in water.
- If couplings of the power cord or extension cable are replaced the splash protection and the mechanical tightness must be ensured.
- The operator must use the appliance correctly. When working with the appliance, he must consider the local conditions and pay due care and attention to other persons, in particular children, who are nearby.
- This appliance can be used by children aged from 8 years and above and persons with reduced physical, sensory or mental capabilities or lack of experience and knowledge if they have been given supervision or instruction concerning use of the appliance in a safe way and understand the hazards involved. Children shall not play with the appliance. Cleaning and user maintenance shall not be made by children without supervision.
- Never leave the appliance unattended when it is in operation.
- Be very careful while cleaning tiled walls with sockets.

Caution

- Make sure that the power cable or extension cables are not damaged by running over, pinching, dragging or similar. Protect the power cable from heat, oil, and sharp edges.
- Never fill solvents, solvent-containing liquids or undiluted acids (e.g. detergents, benzene, paint thinner, and acetone) into the water reservoir as these substances affect the materials used on the appliance.

- *The appliance must not be carried during cleaning.*
- *The appliance must provide of a stable ground.*
- *Use and store the unit only in accordance with the specifications in the description and/or figure.*
- *The steam switch must not be locked during the operation.*
- *Protect the appliance from rain. Do not store outside.*

Safety Devices

Caution

Safety devices protect the user and must not be modified or bypassed.

Pressure controller

The pressure controller keeps the boiler pressure during the operation as constant as possible. The heating is turned off if the maximum operating pressure of 4 bar is reached in the boiler and is reactivated in case of a pressure drop in the boiler due to steam tapping.

Boiler thermostat

If, in case of a malfunction, there is no water in the boiler, the temperature in the boiler rises. The boiler thermostat turns off the heating. Once the boiler is filled, normal operation can continue.

Safety thermostat

The safety thermostat turns off the appliance if the boiler thermostat and the pressure controller fails and the appliance overheats in case of a malfunction. Please contact your local KÄRCHER customer service to arrange for the reset of the safety thermostat.

Maintenance lock

The maintenance lock acts as a pressure control valve at the same time. It seals the boiler against the steam pressure that builds up in the boiler.

If the pressure controller is defect and the steam pressure in the boiler rises, the pressure control valve, and steam is emitted through the maintenance lock to the outside.

Please contact your local KÄRCHER customer service before you put the appliance into operation again.

Description of the Appliance

These operating instructions describe the maximum equipment. Depending on the model, there are differences in the scopes of delivery (see packaging).

→ **Illustrations on fold-out page!**



- A1 Appliance connector with cover
- A2 Water reservoir
- A3 Locking door for water reservoir
- A4 Switch - ON/OFF
- A5 Indicator lamp - heating (GREEN)
- A6 Indicator lamp "water shortage" (RED)
- A7 Carrying handle
- A8 Holder for accessories
- A9 Accessory compartment with locking door
- A10 Maintenance lock
- A11 Storage for mains connection cable
- A12 Storage holder for floor nozzle
- A13 Mains cable with mains plug
- A14 Running wheels (2 ea.)
- A15 Steering roller
- B1 Steam gun
- B2 Steam lever
- B3 Unlocking button
- B4 Selector switch for the steam volume (with child protection)
- B5 Steam hose
- B6 Steam plug
- C1 Detail nozzle
- C2 Round brush
- C3 Power nozzle
- D1 Hand nozzle
- D2 Terry cloth cover
- E1 Extension tubes (two tubes)
- E2 Unlocking button
- F1 Floor nozzle
- F2 Retaining clip
- F3 Terry floor cloth
- G1 Window wiper
- Option**
- H1 Steam pressure iron
- H2 Upper steam button
- H3 Indicator lamp - heater (ORANGE)
- H4 Lower steam button

- H5 Steam lock
- H6 Temperature controller
- H7 Steam plug

Quick Reference

→ Illustrations on Page 2

- 1 Fill the water reservoir up to the "MAX" marking.
- 2 Insert the steam plug into the appliance connector.
- 3 Plug in the main plug.
Turn on the appliance.
- 4 *Indicator lamp "heating on" is blinking (green)*
Wait until the indicator lamp (heater) lights up permanently.
- 5 Connect the accessories to the steam gun.
The steam cleaner is ready to use.

Operation

→ Illustrations on fold-out page!



Attaching the Accessories

- Open the cover of the appliance socket.
- Tightly insert the steam plug into the appliance connector. The plug must click into place audibly.
To disconnect: Press the cover of the appliance connector down and disconnect the steam plug from the appliance connector.
- Illustration **A** - **B**
Connect the required accessories (see Chapter "How to use the accessories") to the steam gun. Insert the open end of the accessory on the steam gun and push onto the steam gun until the unlocking button of the steam gun locks into place.
- Illustration **C**
Use the extension tubes if necessary. To do so, connect one or both extension tubes to the steam gun. Insert the required accessories on the free end of the extension tube.

Removing the Accessories

⚠ **Danger**

Hot water may drip out of the accessory parts while you are detaching them! Never detach accessory parts while steam streams out - risk of scalding!

- Move the selector switch for the steam volume back (steam lever locked).
- Illustration **D**
To detach the accessory parts, press the unlocking button and pull the items apart.

Filling the Water Reservoir

The water reservoir may be refilled at any time.

Caution

Do not use condensation water from the drier!

Do not fill with detergent or other additives (for example fragrances)!

Do not use pure distilled water! Max. 50% distilled water and 50% tap water.

Do not use collected rain water!

- Illustration **E**

You can remove the water reservoir to fill it or you can fill it directly on the appliance.

Take off water reservoir

- Pull the water reservoir straight up.
- Fill the water reservoir up to the "MAX" marking while positioned vertically under the water tap.
- Insert the water reservoir and press downwards until it arrests.

Directly on the appliance

- Pour water from a container into the funnel inlet. Fill up to the "MAX" marking.

Turning on the Appliance

- Place the unit securely on a firm surface.
- Insert the mains plug into a socket.
- Press the ON/OFF switch to turn on the appliance.
Indicator lamp "heating on" is blinking (green)

Note: If there is no or not enough water in the steam boiler, the water pump starts and supplies water from the reservoir into the steam boiler. The filling process may take several minutes.

→ Wait until the indicator lamp (heater) lights up permanently.

The steam cleaner is ready to use.

Note: The appliance closes the valve every 60 seconds. This prevents the calcifying of the appliance. There will be a slight audible click. The steam delivery is not impaired by this.

Refilling Water

In case of water shortage, the indicator lamp "water shortage" glows red in the water reservoir and a signal can be heard.

Note: Every time there is not enough water in the steam boiler, the pump automatically supplies water from the water reservoir into the steam boiler. If the water reservoir is empty, the water pump is not able to fill the steam boiler and the steam tapping is blocked.

→ Fill the water reservoir up to the "MAX" marking.

Note: The water pump tries to fill the steam boiler in short intervals. If the filling is successful, the steam tapping is released immediately, and the red indicator lamp goes out.

Adjusting the Steam Quantity

Use the selector switch for the steam volume to regulate the discharged steam. The selector switch has three positions:



Maximum steam volume



Reduced steam volume



No steam - child protection

Note: In this lever position, the steam lever cannot be used.

- Set selector switch to the required steam volume.
- While operating the steam switch, always direct the steam gun at a separate piece of cloth until the steam is emitted evenly.

Note: The heating of the steam cleaner is turned on in regular intervals during the operation of the appliance in order to maintain the pressure in the boiler at a constant level. Then the indicator lamp (heater) blinks green.

Turning Off the Appliance

- Press the ON/OFF switch to turn off the appliance.
- Disconnect the mains plug from the socket.
- Press the cover of the appliance connector to the bottom and disconnect the steam plug from the appliance connector.
- Empty the residual water from the water reservoir.

Storing the Appliance

Illustration **F** - **G**

- Store the power nozzle and the round brush in the accessory compartment.
- Insert the manual nozzle and detail nozzle onto each extension pipe.
- Put the extension pipes into the large accessory compartments.
- Hook the floor nozzle into the parking position.
- Wrap the steam hose around the extension pipes and insert the steam pistol into the floor nozzle.
- Stow away the mains cable in the accessory holder for the mains cable.

How to Use the Accessories

Important application instructions

Cleaning floor surfaces

It is recommended to sweep or vacuum the floor prior to using the steam cleaner. This way, the floor is already cleared of dirt/ loose particles prior to the wet cleaning.

Refreshing textiles

Prior to treatment with the steam cleaner, always check the reaction of the textiles in an inconspicuous location: Steam at first, then let dry and then check for colour or shape changes.

Cleaning of Coated or Lacquered Surfaces

When cleaning painted or plastic-coated surfaces, as found on kitchen and living room furniture, doors, parquet; wax, furniture polish, plastic surfaces or paint can come loose or stains can be created. When cleaning these surfaces, briefly steam a cloth and wipe the surfaces with it.

Caution

Never direct the steam jet at glued edges as the edge band may loosen. Do not use the steam cleaner on unsealed wooden or parquet floors.

Cleaning of Glass

In case of low outside temperatures, especially in the winter, warm up the window pane by slightly steaming the entire glass surface. This will prevent tensions on the surface which might lead to glass breakage.

Then clean the window surface with the hand nozzle and attachment. Use a squeegee to remove the water or wipe the surfaces dry.

Caution

Do not direct steam onto the sealed locations of the window frame to prevent damage.

Steam gun

You can use the steam gun without any additional accessories, e.g.:

- to remove odours and wrinkles from hanging clothes by steaming them at a distance of 10 to 20 cm.
- to remove dust from plants. Here, keep a distance of 20-40 cm.
- for moist dusting, by briefly steaming the cloth and wiping the furniture with it.

Detail nozzle

The closer this nozzle is to the contaminated area, the higher the cleaning effect, as the temperature and the steam are highest at the nozzle output. Especially suited for cleaning difficult access locations, joints, fittings, drains, sinks, toilets, blinds and heaters. Heavy lime scale can be drenched

in vinegar prior to steam-cleaning. Let the vinegar penetrate for about 5 minutes.

Round brush

The round brush can be installed onto the detail nozzle as an accessory. Attached brushes can therefore be used to remove heavy soiling.

Caution

Not suited for the cleaning of sensitive surfaces.

→ Illustration

Attach the round brush to the detail nozzle.

Power nozzle

The power nozzle can be installed onto the detail nozzle as an accessory.

The power nozzle increases the emission speed of the steam. Therefore, it is well-suited for cleaning very tough dirt, blowing out corners, grooves, etc.

→ Illustration

Attach the power nozzle to the detail nozzle according to the round brush.

Hand nozzle

Pull the terry cloth cover over the hand nozzle. Especially well-suited for small washable areas, shower stalls and mirrors.

Floor nozzle

Suited for all washable walls and floor coverings, e.g. stone floors, tiles and PVC floors. Work slowly on very dirty surfaces to allow the steam to act on the dirt for a longer period of time.

Note: *Detergent residue or care emulsions that are still present on the surfaces to be cleaned, can lead to smears when steam cleaned. However, these will disappear with repeated cleaning procedures.*

→ Illustration

Attach the floor cloth to the floor nozzle.

- 1 Fold the floor cloth the long way and place the floor nozzle on top of it.
- 2 Open holding clamps.
- 3 Place the cloth ends into the openings.
- 4 Close the holding clamps.

Caution

Do not insert fingers between the clamps.

Parking the floor nozzle

→ Illustration

During work breaks, hook the floor nozzle into the parking holder.

Window wiper

Application:

- Windows, mirrors
- Glass surfaces on showers
- other smooth surfaces
- Perform a fat dissolving basic cleaning using the hand nozzle and a terry cloth cover before using the window wiper.
- Apply steam to the glass surface from a distance of approximately 20 cm until the surface is moistened evenly.
- Strip the glass surface in straight lines from the top to the bottom using the rubber lip of the window wiper. Wipe the rubber lip and the bottom edge of the window dry after each strip.

Steam iron

Danger

- *The steam pressure iron must not be used if it has been dropped, shows visible signs of damage or if it leaks.*
- **The steam pressure iron is hot and so is the steam jet!** Point out to other people the possible risk of being scalded or burnt. Never direct the steam jet at people or animals (risk of scalding). Do not touch any electrical leads or combustible objects with the hot steam pressure iron.

Warning

- *The steam pressure iron and its connecting cable must be kept out of reach of children under the age of 8 during the heating and cooling down periods.*
- *The steam pressure iron must be used and placed on a stable surface.*

Note: We recommend using the Kärcher ironing table with active steam extraction (2.884-933.0). This ironing table has been designed to match your new steam cleaner. It facilitates and, thus, accelerates the ironing process substantially. In any case, you should use an ironing table which is

covered with a mesh-type underlay allowing the steam to pass through.

- Tightly insert the steam plug of the iron into the appliance connector. The plug must click into place audibly.
- Make sure that there is fresh tap water in the boiler of the steam cleaner.
- Start-up the steam cleaner according to the description.
- Wait until the steam cleaner is ready to use.

Steam ironing

All fabrics can be steam ironed. Delicate imprints or fabrics should be ironed on the reverse or according to the manufacturer's specifications.

Note: For these sensitive textiles, we recommend using the KÄRCHER non-stick ironing sole BE 6006 (Ordner no. 2.860-142.0).

- Adjust the temperature control of the steam iron within the notched range (•••/MAX).
- As soon as the indicator lamp of the heater of the iron switches off, you can start ironing.
Note: The sole plate must be hot to prevent the steam from condensing on the sole plate and dripping onto the garment to be ironed.
- Use the top or bottom steam switch.
 - **Steaming at intervals:** Press the steam switch. Steam will be emitted while the switch is pressed.
 - **Continuous steaming:** Pull the latch for the steam switch toward the rear until it locks in. Steam will escape continuously. To unlock, push the lock forward.
- Direct the first burst of steam at the start of the ironing process or after ironing breaks at a separate piece of cloth until the steam is emitted evenly.
- You can hold the iron in an upright position to apply steam to curtains, dresses, etc.

Dry ironing

Note: Even if you iron without steam, there must be water in the boiler.

→ Adjust the temperature of the iron according to the garment you want to iron.

•	Synthetics
••	Wool, silk
•••	Cotton, linen

Note: Please observe the ironing and washing instructions in your garment.

→ As soon as the indicator lamp of the heater of the iron switches off, you can start ironing.

Maintenance and care

⚠ Danger

Always disconnect the mains plug and allow the steam cleaner to cool down before performing any maintenance work.

Rinsing the steam boiler

Rinse the steam cleaner boiler at the latest after 10 boiler fillings.

- Disconnect the mains plug from the socket.
- Allow the steam cleaner to cool down.
- Empty the water reservoir.
- Remove the accessories from the accessory compartments.

Illustration 

- Open the locking door of the accessory compartment.
- Remove the accessories from the accessory compartment.
- Open the maintenance lock. For this, place the open end of an extension pipe onto the maintenance lock, lock it into the guide and unscrew it.
- Fill the boiler with water and shake it strongly. This dissolves lime scaling residing on the boiler bottom.
- Completely empty the steam boiler to remove existing water (see fig. ).

Descaling the Steam Boiler

As limescale builds up on the boiler walls, we recommend to descale the boiler in the following intervals (RF = reservoir fillings):

Degree of hardness	° dH	mmol/l	RF
I soft	0- 7	0-1,3	100
II medium	7-14	1,3-2,5	90
III hard	14-21	2,5-3,8	75
IV very hard	>21	>3,8	50

Note: Please contact your Conservancy Board or the local water supply company to inquire about the hardness of your water.

- Disconnect the mains plug from the socket.
- Allow the steam cleaner to cool down.
- Empty the water reservoir.
- Remove the accessories from the accessory compartments.

Illustration 

- Open the locking door of the accessory compartment.
- Remove the accessories from the accessory compartment.
- Open the maintenance lock. For this, place the open end of an extension pipe onto the maintenance lock, lock it into the guide and unscrew it.
- Completely empty the steam boiler to remove existing water (see fig. ).

⚠ Warning

Only use products approved by KÄRCHER to exclude any damages of the appliance.

- Use the KÄRCHER decalcifier sticks (order no. 6.295-206) to decalcify the water. Please follow the dosing instructions on the packaging while using the decalcifying solution.

⚠ Caution

Use caution when filling and emptying the steam cleaner. The descaling solution can have an aggressive effect on delicate surfaces.

- Pour the descaling solution into the boiler and allow it to react for approximately 8 hours.

⚠ Warning

Do not screw the maintenance lock onto the appliance during the decalcifying.

Do not use the steam cleaner as long as there is decalcifying agent in the boiler.

- ➔ Completely empty the descaling solution after 8 hours. A small amount of the solution will remain in the boiler. Therefore, you should rinse the boiler two to three times with cold water to remove any residues of the descaler.
- ➔ Completely empty the steam boiler to remove existing water (see fig. **III**).
- ➔ Allow the storage compartment for the mains cable to dry.
- ➔ Screw the maintenance lock in using the extension pipe.
- ➔ Fill water reservoir (see page 8).
- ➔ The steam cleaner is ready to use.

Care of the Accessories

Note: *The floorcloth and the terry cloth cover have been pre-washed and can be used immediately for working with the steam cleaner.*

- ➔ You can wash dirty floorcloths and terry cloth covers in the washing machine at 60°C. Do not use a liquid softener as this would affect the ability of the cloths to pick up dirt. You may tumble dry the cloths.

Troubleshooting

Often, failures have simple causes and you can do the troubleshooting yourself using the following overview. If you are in doubt or if the failure is not listed here please contact the authorized customer service.

⚠ Danger

Always disconnect the mains plug and allow the steam cleaner to cool down before performing any maintenance work.

Repair works may only be performed by the authorized customer service.

Long heating-up time

Steam boiler is decalcified

- ➔ Descale the steam boiler.

No steam

Indicator lamp - "water shortage" blinks red and signal sounds

No water in the water reservoir.

- ➔ Fill the water reservoir up to the "MAX" marking.

Indicator lamp "water shortage" glows red

No water in the steam boiler. Overheating protection of the pump was triggered.

- ➔ Turn off the appliance.
 - ➔ Fill the water reservoir
 - ➔ Turn on the appliance.
- Water reservoir has not been inserted properly or is calcified.
- ➔ Remove the water reservoir and rinse it.
 - ➔ Insert the water reservoir and press downwards until it arrests.

Steam lever cannot be pressed anymore

Steam switch is secured with the lock / child-proof lock.

- ➔ Move the selector switch for the steam volume to the front.

Steam iron "spits out" water!

- ➔ Set the thermostat to level **•••**.
- ➔ Rinse or decalcify the boiler of the steam cleaner.

After breaks during ironing, water drops will come out of the steam pressure iron.

During longer breaks from ironing, the steam in the steam line can condense.

- ➔ Direct the first burst of steam at a separate piece of cloth.

High water output

Steam boiler is decalcified

- ➔ Descale the steam boiler.

Technical specifications

Electrical connection

Voltage	220-240 V
	1~50/60 Hz

Protection class	IPX4
------------------	------

Protective class	I
------------------	---

Performance data

Heating output	1800 W
----------------	--------

Heating output steam iron	700 W
---------------------------	-------

Operating pressure max.	0,35 MPa
-------------------------	----------

Heating time	3 Minutes
--------------	-----------

Steam volume

Continuous steaming	50 g/min
---------------------	----------

Steam push max.	110 g/min
-----------------	-----------

Filling quantity

Water reservoir	1,0 l
-----------------	-------

Boiler capacity	0,5 l
-----------------	-------

Dimensions

Weight (without accessories)	4,2 kg
------------------------------	--------

Length	384 mm
--------	--------

Width	241 mm
-------	--------

Height	275 mm
--------	--------

Subject to technical modifications!

Special accessories

Order number

Microfibre cloth set, bath 2.863-171

2 soft floor cloths made of plush velour,
1 abrasive cover for the hand nozzle,
1 polishing cloth for the mirrors and fixtures

Microfibre cloth set, kitchen 2.863-172

2 soft floor cloths made of plush velour,
1 soft cover made of plush velour, 1 cloth
for the streak-free cleaning of stainless
steel surfaces

Microfibre cloth set, soft floor 2.863-173

2 soft floor cloths made of velvet velour

Microfibre cloth set, soft cover 2.863-174

2 soft covers made of plush velour

Terry-cloth rags 6.369-357

5 floor cloths made of cotton

Terry-cloth covers 6.370-990

5 covers made of cotton

Round brush kit 2.863-058

4 round brushes for the detail nozzle

Round brush kit with brass bristles 2.863-061

Removal of especially stubborn dirt ideal
for insensitive surfaces.

Round brush with scraper 2.863-140

Round brush with two rows of heat-resistant
bristles and a scraper. Not suitable for
sensitive surfaces.

Turbo steam brush 2.863-159

For cleaning tasks where you would usually
have to scrub.

Textile care nozzle 4.130-390

For freshening up clothes and textiles.

Wallpaper remover 2.863-062

To remove wallpaper and glue residue.

Decalcifying sticks (9 pieces) 6.295-206

Active ironing board AB 1000 2.884-933

For excellent ironing results with substantial
time-saving (only for 230 V).

Steam pressure iron 2.863-209

Non-stick ironing sole 2.860-142

Suitable for ironing sensitive materials.

Contenu

Consignes générales	FR	5
Instructions abrégées	FR	8
Description de l'appareil	FR	7
Consignes de sécurité	FR	6
Fonctionnement	FR	8
Utilisation des accessoires	FR	10
Entretien et maintenance	FR	13
Assistance en cas de panne	FR	14
Caractéristiques techniques	FR	15
Accessoires en option	FR	15

Consignes générales

Cher client,



Lire cette notice originale avant la première utilisation de votre appareil, se comporter selon ce qu'elle requiert et la conserver pour une utilisation ultérieure ou pour le propriétaire futur.

Utilisation conforme

N'utiliser le nettoyeur à vapeur que pour le secteur privé.

L'appareil est destiné au nettoyage avec de la vapeur et peut être utilisé avec les accessoires appropriés de la manière décrite dans les présentes instructions de service. Il ne nécessite aucun détergent. Respecter en particulier pour cela les consignes de sécurité.

Symboles utilisés dans le mode d'emploi

Danger

Pour un danger immédiat qui peut avoir pour conséquence la mort ou des blessures corporelles graves.

Avertissement

Pour une situation potentiellement dangereuse qui peut avoir pour conséquence des blessures corporelles graves ou la mort.

Attention

Pour une situation potentiellement dangereuse qui peut avoir pour conséquence des blessures légères ou des dommages matériels.

Symboles sur l'appareil



Vapeur

ATTENTION - Risque de brûlures



ATTENTION - Lire les instructions de service !

Protection de l'environnement



Les matériaux constitutifs de l'emballage sont recyclables. Ne pas jeter les emballages dans les ordures ménagères, mais les remettre à un système de recyclage.



Les appareils usés contiennent des matériaux précieux recyclables lesquels doivent être apportés à un système de recyclage. Pour cette raison, utilisez des systèmes de collecte adéquats afin d'éliminer les appareils usés.

Instructions relatives aux ingrédients (REACH)

Les informations actuelles relatives aux ingrédients se trouvent sous :

www.kaercher.com/REACH

Contenu de livraison

L'étendue de la fourniture de votre appareil figure sur l'emballage. Lors du déballage, contrôler l'intégralité du matériel.

S'il manque des accessoires ou en cas de dommages imputables au transport, informer immédiatement le revendeur.

Pièces de rechange

Utiliser uniquement des pièces de rechange de la marque Kärcher®. Vous trouverez une liste des pièces de rechanges à la fin de cette notice.

Garantie

Dans chaque pays, les conditions de garantie en vigueur sont celles publiées par notre société de distribution responsable. Les éventuelles pannes sur l'appareil sont réparées gratuitement dans le délai de validité de la garantie, dans la mesure où celles-ci relèvent d'un défaut matériel ou d'un vice de fabrication. En cas de recours

en garantie, adressez-vous à votre revendeur ou au service après-vente agréé le plus proche munis de votre preuve d'achat. (Adresse au dos)

Consignes de sécurité

⚠ Danger

- Il est interdit d'utiliser l'appareil dans des zones présentant des risques d'explosion.
 - Si l'appareil est utilisé dans des zones dangereuses, tenir compte des consignes de sécurité correspondantes.
 - Ne pas utiliser l'appareil dans des piscines qui contiennent de l'eau.
 - L'appareil ne doit pas être utilisé pour le nettoyage d'appareils électriques, par ex. fours, hottes d'aspiration, fours à microondes, téléviseurs, lampes, sèche-cheveux, chauffages électriques, etc.
 - Avant l'utilisation, vérifier que l'appareil et les accessoires sont en parfait état. Ne pas utiliser l'appareil si son état n'est pas irréprochable. Contrôler en particulier les câbles d'alimentation secteur, la fermeture de maintenance et le flexible de vapeur.
 - Un câble d'alimentation endommagé doit immédiatement être remplacé par le service après-vente ou un électricien agréé.
 - Un flexible de vapeur endommagé doit immédiatement être remplacé. Utiliser uniquement le flexible vapeur recommandé par le fabricant (voir le numéro de commande dans la liste des pièces de rechange).
 - Ne jamais saisir la fiche secteur ni la prise de courant avec des mains humides.
 - Ne jamais pulvériser de vapeur sur des objets contenant des substances toxiques (par exemple de l'amiante).
 - Ne jamais approcher la main du jet de vapeur, ou diriger celui-ci sur des personnes ou des animaux (risque de brûlure).
- La fermeture de maintenance ne doit pas être ouverte pendant le fonctionnement.

⚠ Avertissement

- L'appareil doit uniquement être raccordé à un branchement électrique mis en service par un électricien conformément à la norme IEC 60364.
- L'appareil doit être raccordé uniquement au courant alternatif. La tension doit être identique avec celle indiquée sur la plaque signalétique de l'appareil.
- Dans les pièces humides, telles que les salles de bain, exploiter l'appareil uniquement s'il est raccordé à une prise munie d'un disjoncteur de protection FI placé en amont.
- Des rallonges non adaptées peuvent présenter des risques. Utiliser uniquement un câble de rallonge doté d'une protection anti-éclaboussures et d'une section transversale de 3x1 mm² au minimum.
- Le raccord entre la fiche électrique et le câble de rallonge ne doit jamais se trouver dans l'eau.
- En cas de remplacement des raccords du câble d'alimentation ou de la rallonge, s'assurer que la protection anti-éclaboussures et la résistance mécanique ne sont pas compromises.
- L'utilisateur doit faire preuve d'un usage conforme de l'appareil. Il doit prendre en considération les données locales et lors du maniement de l'appareil, il doit prendre garde aux tierces personnes, et en particulier aux enfants.
- Le présent appareil peut être manipulé par des enfants à partir de 8 ans et des personnes ayant des déficits physiques, tactiles ou psychiques ou ne disposant d'aucune expérience ou connaissance, si tant est qu'ils sont surveillés ou qu'ils ont reçu des consignes pour l'utilisation fiable de l'appareil et des risques qui en émanent. Il est interdit aux enfants de jouer avec l'appareil. Le nettoyage et l'entretien ne doivent

pas être faits par des enfants sans surveillance.

- *Ne jamais laisser l'appareil sans surveillance lorsqu'il est en marche.*
- *Attention lors du nettoyage des murs carrelés avec des prises électriques.*

Attention

- *Veiller à ne pas abîmer ni endommager le câble d'alimentation ni le câble de rallonge en roulant dessus, en les coincant ni en tirant violemment dessus. Protéger les câbles d'alimentation contre la chaleur, l'huile et les bords tranchants.*
- *Ne jamais remplir le réservoir d'eau de solvants, de liquides contenant des solvants ou d'acides non dilués (tels que détergents, essence, diluants pour peinture et acétone), car ceux-ci ont un effet corrosif sur les matériaux de l'appareil.*
- *L'appareil ne doit pas être porté pendant les travaux de nettoyage.*
- *L'appareil doit reposer sur un sol stable.*
- *N'exploiter ou de stocker l'appareil que conformément à la description ou à l'illustration !*
- *Le pas bloquer le levier de vapeur pendant le fonctionnement.*
- *Protéger l'appareil de la pluie. Ne pas l'entreposer à l'extérieur.*

Dispositifs de sécurité

Attention

Le but des dispositifs de sécurité est de protéger l'utilisateur. Ils ne doivent en aucun cas être transformés ou désactivés.

Manostat

Le manostat est chargé de conserver la pression de la chaudière à un niveau aussi constant que possible durant le fonctionnement. Lorsque la pression de service maximale admissible est atteinte dans la chaudière, le chauffage est désactivé. Il se remet en marche en cas de chute de pression provoquée par une prise de vapeur.

Thermostat de la chaudière

Lorsqu'il n'y a plus d'eau par erreur dans la chaudière, la température de la chaudière

augmente. Le thermostat éteint le chauffage. Un fonctionnement normal est à nouveau possible si la chaudière est remplie.

Thermostat de sécurité

Si l'appareil surchauffe à la suite d'une panne du régulateur de pression et du thermostat de la chaudière, le thermostat de sécurité met l'appareil hors tension. S'adresser au service après-vente KÄRCHER responsable pour réinitialiser le thermostat de sécurité.

Fermeture de maintenance

La fermeture de maintenance est simultanément une soupape de surpression. Elle empêche la vapeur de s'échapper de la chaudière.

Si le régulateur de pression est défectueux et si la pression de la vapeur dans la chaudière augmente, la soupape de surpression s'ouvre, permettant ainsi à la vapeur de s'échapper.

Avant de remettre l'appareil en service, s'adresser au service après-vente KÄRCHER responsable.

Description de l'appareil

Ces instructions de service décrivent l'équipement maximum. Suivant le modèle, la fourniture peut varier (voir l'emballage).

→ **Illustrations, cf. côté escamotable !**



- A1 Prise de l'appareil avec clapet de protection
- A2 Réservoir d'eau
- A3 Bouchon pour le réservoir d'eau
- A4 Interrupteur - Marche/Arrêt
- A5 Témoin de contrôle - chauffage (VERT)
- A6 Témoin de contrôle - Manque d'eau (ROUGE)
- A7 Poignée de transport
- A8 Support pour accessoires
- A9 Compartiment accessoires avec capuchon de fermeture
- A10 Bouchon de maintenance
- A11 Support pour le câble d'alimentation.
- A12 Support de rangement pour buse pour sol

A13 Câble d'alimentation secteur avec
fiche secteur

A14 Roues (2 pièces)

A15 Galet de direction

B1 Pistolet à vapeur

B2 Levier vapeur

B3 Touche de déverrouillage

B4 Sélecteur de débit de vapeur (avec sé-
curité enfants)

B5 Flexible vapeur

B6 Connecteur vapeur

C1 Buse à jet crayon

C2 Brosse ronde

C3 Injecteur de force

D1 Buse manuelle

D2 Housse en tissu éponge

E1 Tubes de rallonge (2 pièces)

E2 Touche de déverrouillage

F1 Buse pour sol

F2 Agrafes de retenue

F3 Chiffon de sol

G1 Raclette pour vitres

Option

H1 Fer à repasser à vapeur

H2 Interrupteur de vapeur (en bas)

H3 Témoin de contrôle – chauffage
(orange)

H4 Interrupteur de vapeur (en haut)

H5 Verrouillage pour l'interrupteur de va-
peur

H6 Thermostat

H7 Connecteur vapeur

Instructions abrégées

→ Illustrations voir page 2

- 1 Remplir le réservoir d'eau jusqu'à la
marque « MAX ».
- 2 Brancher le connecteur vapeur dans la
prise de l'appareil.
- 3 Brancher la fiche secteur.
Mettre l'appareil sous tension.
- 4 *Témoin de contrôle - le chauffage cli-
gnote en vert*
Attendre que le témoin de contrôle du
chauffage reste allumé de façon perma-
nente.
- 5 Raccorder les accessoires au piolet à
vapeur.
Le nettoyeur à vapeur est opérationnel.

Fonctionnement

→ Illustrations, cf. côté esca-
motable !



Montage des accessoires

- Ouvrir la protection de la prise de l'ap-
pareil.
- Enfoncez à fond le connecteur vapeur
dans la prise de l'appareil. Le connec-
teur doit ce faisant s'enclencher de ma-
nière audible.
Pour la déconnexion: presser la protec-
tion de la prise de l'appareil vers le bas
et débrancher le connecteur vapeur de
la prise de l'appareil.

- Illustration **A** - **B**
Raccorder l'accessoire nécessaire (voir
le chapitre « Utilisation des
accessoires ») au pistolet à vapeur.
Pour cela, brancher l'extrémité libre de
l'accessoire sur le pistolet à vapeur, et
l'enfoncer jusqu'à ce que la touche de
déverrouillage du pistolet s'enclenche.

Démontage des accessoires

⚠ Danger

*De l'eau très chaude risque de s'égoutter
lors du déboîtement des accessoires ! Ne
jamais démonter les accessoires tandis
que de la vapeur se dégage ! Risque de
brûlure !*

- Pousser le sélecteur de débit de vapeur
vers l'arrière (blocage du levier de va-
peur).
- Illustration **D**
Pour retirer les accessoires, appuyer
sur la touche de déverrouillage et dé-
boîter les pièces.

Remplissage du réservoir d'eau

Le réservoir d'eau peut être rempli à tout moment.

Attention

Ne pas utiliser d'eau de condensation d'un sèche-linge !

Ne pas ajouter de détergent ni aucun autre additif !

→ Illustration 

Il est possible de retirer le réservoir d'eau pour le remplir, ou de le remplir directement sur l'appareil.

Retirer le réservoir d'eau

- Retirer le réservoir d'eau à la verticale vers le haut.
- Remplir le réservoir d'eau à la verticale, sous le robinet, jusqu'au repère « MAX ».
- Replacer le réservoir et le pousser vers le bas, jusqu'à ce qu'il s'encliquette.

Directement sur l'appareil

- Verser l'eau d'un récipient dans l'entonnoir de remplissage. Remplir jusqu'au repère « MAX ».

Mise sous tension de l'appareil

- Poser l'appareil sur un support stable.
- Brancher la fiche secteur dans une prise de courant.
- Appuyer sur l'interrupteur pour mettre l'appareil sous tension.

Témoin de contrôle - le chauffage clignote en vert

Remarque : *S'il n'y a pas ou pas assez d'eau dans la chaudière, la pompe d'eau se met en marche et débite de l'eau du réservoir dans la chaudière. Le processus de remplissage peut durer plusieurs minutes.*

- Attendre que le témoin de contrôle du chauffage reste allumé de façon permanente.

Le nettoyeur à vapeur est opérationnel.

Remarque : *L'appareil ferme la soupape toutes les 60 secondes. Ceci permet d'éviter l'entartrage de l'appareil. Un léger clic est perceptible. La sortie de vapeur n'en est pas entravée pour autant.*

Appoint en eau

En cas de manque d'eau dans le réservoir d'eau, le témoin de contrôle absence d'eau rouge clignote et un signal sonore retentit.

Remarque : *Lorsque le niveau d'eau est insuffisant dans la chaudière, la pompe d'eau l'alimente automatiquement avec de l'eau du réservoir. Si le réservoir d'eau est vide, la pompe d'eau ne peut plus remplir la chaudière et la prise de vapeur est alors bloquée.*

- Remplir le réservoir d'eau jusqu'à la marque « MAX ».

Remarque : *La pompe essaie de remplir la chaudière à vapeur à intervalles brefs. Si le remplissage réussi, la prise de vapeur se remet en marche aussitôt automatiquement, et le témoin de contrôle rouge s'éteint.*

Réglage du débit de vapeur

Le sélecteur de quantité de vapeur permet de régler le débit de vapeur. Le sélecteur a trois positions :

 débit de vapeur maxi

 débit de vapeur réduit

 pas de vapeur - sécurité enfants

Remarque : *dans cette position, il est impossible d'actionner le levier de vapeur.*

- Régler le sélecteur sur la quantité de vapeur nécessaire.
- Actionner le levier vapeur, diriger toujours le pistolet à vapeur en premier lieu sur un chiffon jusqu'à ce que la vapeur s'échappe régulièrement.

Remarque : *Le chauffage du nettoyeur à vapeur est régulièrement réactivé durant utilisation afin de maintenir un niveau de pression adéquat dans la chaudière. Le témoin de contrôle du chauffage clignote en vert.*

Mise hors tension de l'appareil

- Appuyer sur l'interrupteur pour mettre l'appareil hors tension.
- Retirer la fiche secteur de la prise de courant.
- Rabattre le clapet de la prise de l'appareil et débrancher le connecteur vapeur.
- Vider l'eau résiduelle du réservoir d'eau.

Ranger l'appareil

Illustration  - 

- Ranger la buse puissante et la brosse ronde dans le compartiment accessoires.
- Enficher la buse manuelle et la buse à jet crayon chacune sur un tube de rallonge.
- Enficher les tubes de rallonge dans le grand support pour les accessoires.
- Accrocher la buse de sol dans le support de rangement.
- Enrouler le flexible de vapeur autour des tubes de rallonge et enficher le pistolet de vapeur dans la buse de sol.
- Ranger le câble secteur dans le logement prévu à cet effet.

Utilisation des accessoires

Conseils d'utilisation importants

Nettoyage de sols

Il est recommandé de balayer ou d'aspirer le sol avant d'utiliser le nettoyeur à vapeur. Le sol est ainsi libéré de salissures / de particules volatiles avant le nettoyage humide.

Rafraîchissement des textiles

Avant le traitement avec le nettoyeur à vapeur, toujours contrôler la compatibilité des textiles à un endroit discret : d'abord appliquer de la vapeur, puis laisser sécher et enfin contrôler les modifications de couleur ou de forme.

Nettoyage de surfaces enduites ou vernies

Lors du nettoyage des surfaces peintes ou à revêtement plastique, comme par exemple les meubles de cuisine et de salle

de séjour, les portes, les parquets, la cire, le poli des meubles, les revêtements plastiques ou la couleur peuvent se détacher ou des tâches peuvent se former. Pour nettoyer ces surfaces, mettre un peu de vapeur sur un chiffon puis nettoyer les surfaces.

Attention

Ne pas orienter la valeur sur des arêtes collées car la colle pourrait se désolidariser.

Ne pas utiliser l'appareil pour le nettoyage de l'appareil de sols en parquet ou en bois non vitrifiés.

Nettoyage de surfaces vitrées

Lorsque les températures sont basses, avant tout en hiver, chauffer les vitres en appliquant légèrement de la vapeur sur la surface de verre totale. Les tensions sur la surface qui pourraient entraîner un bris sont ainsi évitées.

Nettoyer enfin la fenêtre avec la buse manuelle et la housse douce. Pour retirer l'eau, utiliser une raclette pour vitre ou essuyer les surfaces au sec.

Attention

Ne pas appliquer de vapeur sur les points colmatés du cadre de fenêtre pour ne pas les endommager.

Pistolet à vapeur

Le pistolet à vapeur peut aussi être utilisé sans accessoire., par exemple :

- pour éliminer les odeurs et les plis de vêtements accrochés en appliquant de la vapeur à une distance d'environ 10 à 20 cm.
- pour le dépoussiérage de plantes. Maintenir dans ce cas un écart de 20 à 40 cm.
- pour le dépoussiérage humide en imbibant un chiffon de vapeur et en frottant avec sur les meubles.

Buse à jet crayon

Plus la buse à jet crayon est proche de l'endroit sale, plus l'action de nettoyage est élevée car la température et la vapeur sont les plus élevée à la sortie de la buse. Particulièrement pratique pour le nettoyage

d'endroits difficilement accessibles, de joints, robinetteries, écoulements, lavabos, WC, stores ou radiateurs. Les dépôts importants de tartre peuvent être vaporisés avec du vinaigre ou de l'acide citrique avant le nettoyage à la vapeur ; laisser agir 5 minutes puis passer à la vapeur.

Brosse ronde

La brosse ronde peut être montée en tant que complément sur la buse à jet crayon. Les brosses viennent plus facilement à bout des encrassements tenaces.

Attention

Pas appropriée pour le nettoyage de surfaces sensibles.

→ Illustration 

Fixer la brosse ronde sur la buse à jet crayon.

Injecteur de force

La buse de puissance peut être montée en tant que complément sur la buse à jet crayon.

La buse de puissance permet d'augmenter la vitesse d'émission de la vapeur. Elle est de ce fait bien adaptée au nettoyage de saillures particulièrement récalcitrantes, au soufflage de coins, de joints, etc.

→ Illustration 

Fixer la buse de puissance en fonction de la brosse ronde sur la buse à jet crayon.

Buse manuelle

Veillez enfiler la housse en tissu éponge sur la buse manuelle. Particulièrement bien appropriée pour les petites surfaces lavables, les cabines de douche et les miroirs.

Buse de base

Appropriée pour tous les revêtements de sol et de mur lavables, par ex. sols de pierre, carrelages et sols en PVC. Travailler lentement sur des surfaces très sales afin que la vapeur puisse agir plus longtemps.

Remarque : *les résidus de détergent ou les émulsions d'entretien qui se trouvent encore sur la surface à nettoyer peuvent provoquer la formation de stries lors du la-*

vage à la vapeur qui disparaissent toutefois en cas d'applications multiples.

→ Illustration 

Fixer le chiffon de sol sur la buse de sol.

- 1 Plier le chiffon de sol dans le sens longitudinal et mettre la buse de sol dessus.
- 2 Ouvrir les pinces de serrage.
- 3 Introduire les extrémités du chiffon dans les ouvertures.
- 4 Fermer les pinces de serrage.

Attention

Ne pas mettre les doigts dans les pinces de serrage.

Ranger la buse de sol

→ Illustration 

En cas d'interruption de travail, accrocher la buse de sol dans la support de rangement.

Raclette pour vitres

Application :

- fenêtres, miroirs
- surfaces vitrées des cabines de douche
- autres surfaces lisses

→ Avant le premier nettoyage avec la raclette pour vitres, effectuer un dégraisage de fond au moyen de la buse manuelle et d'une housse en tissu éponge .

→ Vaporiser uniformément la surface vitrée à une distance d'env. 20 cm.

→ Passer la bande en caoutchouc de la raclette pour vitres sur la surface vitrée en effectuant des mouvements parallèles de haut en bas. Après chaque mouvement de haut en bas, sécher la bande en caoutchouc de la raclette et le bord inférieur de la fenêtre avec un chiffon.

Fer à repasser

Danger

- *Le fer à repasser à vapeur ne doit pas être utilisé s'il est tombé, s'il présente des dommages visibles ou s'il fuit.*
- **Le fer à repasser à vapeur et le jet de vapeur sont brûlants.** *Prévenir d'autres personnes qu'elles risquent de*

se blesser. Ne jamais diriger le jet de vapeur sur des personnes ou des animaux (risque de blessure). Ne jamais toucher des conduites électriques ni des objets inflammables avec le fer à repasser à vapeur chaud.

⚠ Avertissement

■ Le fer à repasser à vapeur et son câble d'alimentation doivent être tenus hors de portée des enfants de moins de 8 ans pendant le temps de chauffe ou de refroidissement.

■ Le fer à repasser à vapeur doit être utilisé et posé sur une surface stable.

Remarque : Nous recommandons d'utiliser la table de repassage Kärcher avec système d'aspiration active de la vapeur (2.884-933.0). Cette table de repassage est adaptée de façon optimale à l'appareil que vous venez d'acheter. Elle facilite et accélère considérablement le repassage. Il est absolument nécessaire d'utiliser une table de repassage avec une surface de repassage ajourée et perméable à la vapeur.

→ Enclencher correctement le connecteur vapeur du fer à repasser dans la prise de l'appareil. Le connecteur doit s'encliqueter de manière audible.

→ Assurez-vous que le réservoir du nettoyeur à vapeur est bien rempli d'eau fraîche du robinet.

→ Mettre le nettoyeur vapeur en service conformément aux instructions.

→ Attendre que le nettoyeur à vapeur soit opérationnel.

Repassage à vapeur

Tous les textiles peuvent être repassés à la vapeur. Les tissus imprimés ou délicats doivent être repassés sur l'envers ou selon les indications du fabricant.

Remarque : pour ces textiles sensibles, nous recommandons l'utilisation de la semelle anti-adhérente KÄRCHER BE 6006 (réf. 2.860-142.0).

→ Régler le thermostat du fer à repasser dans la zone hachurée (**/MAX).

→ Dès que le témoin de contrôle du fer à repasser s'éteint, le repassage peut commencer.

Remarque : La semelle du fer à repasser doit être très chaude, afin la vapeur ne condense pas et ne goutte pas sur le linge.

→ Actionner l'interrupteur de vapeur du haut ou celui du bas.

– **Vapeur à intervalles :** Appuyer sur l'interrupteur de vapeur La vapeur ressort tant que l'interrupteur est maintenu appuyé.

– **Vapeur en continu :** tirer le verrouillage pour l'interrupteur de vapeur vers l'arrière, jusqu'à ce qu'il s'encliquette. La vapeur sort en permanence. Pour débloquer le verrouillage, le pousser vers l'avant.

→ Toujours diriger le premier jet de vapeur sur un chiffon jusqu'à ce que la vapeur s'échappe régulièrement, au début ou pendant les pauses de repassage.

→ Il est également possible de tenir le fer à repasser à la verticale pour vaporiser des rideaux, des vêtements etc..

Repassage à sec

Remarque : Même lors de repassage à sec, il faut qu'il y ait de l'eau dans la chaudière.

→ Ajustez la température du fer à repasser en fonction du vêtement.

•	Synthétique
••	Laine, soie
•••	Coton, lin

Remarque : respecter les conseils de repassage et lavage sur l'étiquette du vêtement.

→ Dès que le témoin de contrôle du fer à repasser s'éteint, le repassage peut commencer.

Entretien et maintenance

⚠ Danger

Pour effectuer des travaux de maintenance, la fiche de secteur doit obligatoirement être débranchée et le nettoyeur à vapeur doit être refroidi.

Rinçage de la chaudière

Rincer la chaudière du nettoyeur à vapeur au plus tard après 10 remplissages du réservoir.

- Retirer la fiche secteur de la prise de courant.
- Laisser refroidir le nettoyeur à vapeur.
- Vider le réservoir d'eau.
- Retirer l'ensemble des accessoires de leurs supports.

Illustration **I**

- Ouvrir le volet de fermeture du compartiment d'accessoires.
- Retirer les accessoires du compartiment.
- Ouvrir la fermeture de maintenance. Placer pour cela l'extrémité ouverte d'un tube de rallonge sur la fermeture de maintenance, l'encliqueter dans le guidage et l'ouvrir.
- Remplir la chaudière avec de l'eau et agiter énergiquement. Ceci permet de décoller les résidus de tartre qui se sont déposés au fond de la chaudière.
- Vider complètement l'eau se trouvant dans le réservoir (voir l'illustration **II**).

Détartrage de la chaudière

Comme des dépôts calcaires se forment sur les parois de la chaudière, nous recommandons de détartrer la chaudière aux intervalles suivants (TF = remplissage du réservoir) :

Dureté	°dH	mmol/l	TF
I doux	0- 7	0-1,3	100
II moyen	7-14	1,3-2,5	90
III dur	14-21	2,5-3,8	75
IV très dur	>21	>3,8	50

Remarque : Pour connaître le degré de dureté de l'eau, contacter le service public

des eaux ou les administrations municipales.

- Retirer la fiche secteur de la prise de courant.
- Laisser refroidir le nettoyeur à vapeur.
- Vider le réservoir d'eau.
- Retirer l'ensemble des accessoires de leurs supports.

Illustration **II**

- Ouvrir le volet de fermeture du compartiment d'accessoires.
- Retirer les accessoires du compartiment.
- Ouvrir la fermeture de maintenance. Placer pour cela l'extrémité ouverte d'un tube de rallonge sur la fermeture de maintenance, l'encliqueter dans le guidage et l'ouvrir.
- Vider complètement l'eau se trouvant dans le réservoir (voir l'illustration **III**).

⚠ Avertissement

Utiliser uniquement des produits agréés par la société Kärcher ® afin d'éviter tout endommagement de l'appareil.

- Utiliser pour le détartrage les bâtonnets de détartrage KÄRCHER (réf. 6.295-206). Respecter lors du chargement de la solution de détartrage les instructions de dosage sur l'emballage.

⚠ Attention

Prendre des précautions appropriées pour le remplissage et le vidage du nettoyeur à vapeur. La solution de détartrant peut attaquer les surfaces délicates.

- Remplissez la chaudière de solution de détartrant et laissez agir la solution durant env. 8 heures.

⚠ Avertissement

Pendant le détartrage, ne pas revisser la fermeture de maintenance sur l'appareil. Ne jamais utiliser le nettoyeur à vapeur tant que la chaudière contient encore du détartrant.

- Au bout de 8 heures, vider complètement la solution de détartrant. Vu qu'une quantité résiduelle de solution reste dans le réservoir de l'appareil, rincer deux à trois fois le réservoir à l'eau

froide afin d'éliminer tous les restes de détartrant.

- Vider complètement l'eau se trouvant dans le réservoir (voir l'illustration **III**).
- Sécher le support pour le câble d'alimentation.
- Visser la fermeture de maintenance avec le tube de rallonge.
- Remplir le réservoir d'eau (voir la page 9).
- Le nettoyeur à vapeur est opérationnel.

Entretien des accessoires

Remarque : Le chiffon de sol et la housse en tissu éponge sont prélavés, ils peuvent donc être immédiatement utilisés avec le nettoyeur à vapeur.

- Laver les chiffons pour sol et les housses en tissu éponge sales à 60°C en machine. Ne pas utiliser d'assouplissant de manière à ce que les chiffons puissent absorber convenablement la saleté. Les chiffons supportent le séchoir.

Assistance en cas de panne

Les pannes ont souvent des causes simples auxquelles il est facile de remédier soi-même à l'aide de la liste suivante. En cas de doute ou de panne non citée ici, s'adresser au service après-vente agréé.

⚠ Danger

Pour effectuer des travaux de maintenance, la fiche de secteur doit obligatoirement être débranchée et le nettoyeur à vapeur doit être refroidi.

Seul le service après-vente est autorisé à effectuer des travaux de réparation sur l'appareil.

Temps de chauffage long

La chaudière est entartrée

- Détartrer la chaudière à vapeur.

Pas de vapeur

Le témoin de contrôle Manque d'eau clignote en rouge et le signal sonore retentit

Il n'y a pas d'eau dans le réservoir d'eau.

- Remplir le réservoir d'eau jusqu'à la marque « MAX ».

Le témoin de contrôle Manque d'eau s'allume rouge

Il n'y a pas d'eau dans la chaudière à vapeur. La protection anti-surchauffe s'est déclenchée.

- Mettre l'appareil hors tension.
- Remplissage du réservoir d'eau
- Mettre l'appareil sous tension.

Réservoir d'eau pas correctement mis en place ou entartré.

- Retirer le réservoir d'eau et le rincer.
- Replacer le réservoir et le pousser vers le bas, jusqu'à ce qu'il s'encliquette.

Le levier vapeur ne peut plus être actionné

Le levier vapeur est bloqué par le dispositif de verrouillage / la sécurité enfants.

- Pousser le sélecteur de quantité de vapeur vers l'avant.

Le fer à repasser à pression de vapeur "crache" de l'eau !

- Régler la température au niveau ***.
- Rincer ou détartrer le réservoir du nettoyeur à vapeur.

Après des pauses de repassage, des gouttes d'eau sortent du fer à repasser à vapeur.

Lors de pauses de repassage très longues, de la vapeur peut se condenser dans la conduite de vapeur.

- Diriger le premier jet de vapeur sur un chiffon à part.

Forte sortie d'eau

La chaudière est entartrée

- Détartrer la chaudière à vapeur.

Caractéristiques techniques

Branchement électrique

Tension	220-240 V 1~50/60 Hz
---------	-------------------------

Degré de protection	IPX4
---------------------	------

Classe de protection	I
----------------------	---

Performances

Puissance de chauffage	1800 W
------------------------	--------

Puissance de chauffage du fer à repasser	700 W
---	-------

Pression de service max.	0,35 MPa
-----------------------------	----------

Temps de chauffage	3 Minutes
--------------------	-----------

Débit de vapeur	
-----------------	--

Vapeur en continu	50 g/min
-------------------	----------

Sortie de vapeur maxi	110 g/min
-----------------------	-----------

Contenance

Réservoir d'eau	1,0 l
-----------------	-------

Capacité de la chau- dière	0,5 l
-------------------------------	-------

Dimensions

Poids (sans accessoire)	4,2 kg
-------------------------	--------

Longueur	384 mm
----------	--------

Largeur	241 mm
---------	--------

Hauteur	275 mm
---------	--------

**Sous réserve de modifications
techniques !**

Accessoires en option

N° de commande

Kit de chiffons microfibrés pour bain 2.863-171

2 serpillière en velours de peluche,
1 housse abrasive pour buse manuelle,
1 chiffon à polir pour miroirs et robinetterie

Kit de chiffons microfibrés pour cuisine 2.863-172

2 serpillières douces en velours de pe-
luche, 1 housse douce en velours de pe-
luche, 1 chiffon pour le nettoyage sans
traces de plans en acier inoxydable

Kit de chiffons microfibrés, serpillière douce 2.863-173

2 serpillières douces en velours de peluche

Kit de chiffons microfibrés, housse douce 2.863-174

2 housses douces en velours de peluche

Chiffons éponges 6.369-357

5 serpillières en coton

Housse en tissu éponge 6.370-990

5 housses en coton

Kit de brosses rondes 2.863-058

4 brosses rondes pour la buse à jet crayon

Kit de brosses rondes avec crins en laiton 2.863-061

Pour enlever les salissures tenaces. Idéal
sur les surfaces non sensibles.

Brosse ronde avec racloir 2.863-140

Brosse ronde avec deux rangées de crins
résistants à la chaleur et un racloir. Ne
convient pas au surfaces sensibles.

Brosse turbo à vapeur 2.863-159

Pour les travaux de nettoyage pour les-
quels il faut d'habitude frotter

Buse d'entretien de textiles 4.130-390

Pour rafaïchir les vêtements et textiles.

Décolleuse à papier peint 2.863-062

pour enlever les papiers peints et les rési-
dus de colle

Bâtons détartrants (9 pièces) 6.295-206

Table à repasser active 2.884-933

AB 1000

Pour d'excellents résultats de repassage
avec une économie considérable de temps
(seulement pour 230 V)

Fer à repasser à vapeur 2.863-209

**Semelle de repassage anti-ad-
hérante** 2.860-142

Convenant au repassage de tissus sen-
sibles.

Indice

Avvertenze generali	IT	5
Istruzioni brevi.	IT	8
Descrizione dell'apparecchio . . .	IT	7
Norme di sicurezza	IT	6
Funzionamento	IT	8
Uso degli accessori.	IT	10
Cura e manutenzione	IT	12
Guida alla risoluzione dei guasti .	IT	14
Dati tecnici	IT	14
Accessori optional.	IT	15

Avvertenze generali

Gentile cliente,



Prima di utilizzare l'apparecchio per la prima volta, leggere le presenti istruzioni originali, seguirle e conservarle per un uso futuro o in caso di rivendita dell'apparecchio.

Uso conforme a destinazione

Usare il pulitore a vapore esclusivamente per l'uso domestico.

L'apparecchio è indicato per la pulizia con vapore e può essere utilizzato con gli accessori adatti come indicato nel presente manuale d'uso. Non è necessario alcun detergente. Attenersi in particolare alle norme di sicurezza.

Simboli riportati nel manuale d'uso

Pericolo

Per un rischio imminente che determina lesioni gravi o la morte.

Attenzione

Per una situazione di rischio possibile che potrebbe determinare lesioni gravi o la morte.

Attenzione

Per una situazione di rischio possibile che potrebbe determinare danni leggeri a persone o cose.

Simboli riportati sull'apparecchio



Vapore

ATTENZIONE – Pericolo di scottatura



ATTENZIONE - Leggere le istruzioni per l'uso!

Protezione dell'ambiente



Tutti gli imballaggi sono riciclabili. Gli imballaggi non vanno gettati nei rifiuti domestici, ma consegnati ai relativi centri di raccolta.



Gli apparecchi dimessi contengono materiali riciclabili preziosi e vanno perciò consegnati ai relativi centri di raccolta. Si prega quindi di smaltire gli apparecchi dimessi mediante i sistemi di raccolta differenziata.

Avvertenze sui contenuti (REACH)

Informazioni aggiornate sui contenuti sono disponibili all'indirizzo:

www.kaercher.com/REACH

Fornitura

La fornitura del Suo apparecchio è riportata sulla confezione. Controllare che il contenuto dell'imballaggio sia completo.

In caso di accessori assenti o danni dovuti al trasporto si prega di contattare il rivenditore.

Ricambi

Impiegare solamente ricambi originali KÄRCHER. La lista dei pezzi di ricambio è riportata alla fine del presente manuale d'uso.

Garanzia

Le condizioni di garanzia valgono nel rispettivo paese di pubblicazione da parte della nostra società di vendita competente. Entro il termine di garanzia eliminiamo gratuitamente eventuali guasti all'apparecchio, se causati da difetto di materiale o di produzione. Nei casi previsti dalla garanzia si prega di rivolgersi al proprio rivenditore, op-

pure al più vicino centro di assistenza autorizzato, esibendo lo scontrino di acquisto. (Indirizzo vedi retro)

Norme di sicurezza

⚠ **Pericolo**

- *E' vietato l'utilizzo in ambienti a rischio di esplosione.*
- *Se l'apparecchio viene usato in zone di pericolo è necessario osservare le disposizioni di sicurezza vigenti.*
- *Non utilizzare l'apparecchio in piscine contenenti acqua.*
- *L'apparecchio non deve essere utilizzato per la pulizia di apparecchi elettrici come ad es. forni, cappe di aspirazione, forni a microonde, televisori, lampade, fon, caloriferi elettrici, ecc.*
- *Verificare il perfetto stato dell'apparecchio e degli accessori prima della messa in funzione. In caso contrario è vietato usarlo. Si prega di controllare in particolare il cavo di alimentazione, il tappo di chiusura di manutenzione ed il tubo vapore.*
- *Far sostituire immediatamente il cavo di allacciamento alla rete danneggiato dal servizio clienti autorizzato/da un elettricista specializzato.*
- *Sostituire immediatamente il tubo vapore danneggiato. Usare esclusivamente un tubo vapore raccomandato dal produttore (codice d'ordinazione: vedi elenco ricambi).*
- *Non toccare mai la spina e la presa con le mani bagnate.*
- *Non usare il vapore per pulire oggetti che contengono sostanze dannose per la salute (p.es. amianto).*
- *Non toccare mai il getto di vapore a distanza ravvicinata e non puntarlo su persone o animali (pericolo di scottature).*
- *Durante il funzionamento la chiusura di manutenzione non deve essere aperta.*

⚠ **Attenzione**

- *Allacciare l'apparecchio solo ad un collegamento elettrico installato da un in-*

stallatore elettrico in conformità alla norma IEC 60364.

- *Collegare l'apparecchio solo a corrente alternata. La tensione deve corrispondere a quella indicata sulla targhetta dell'apparecchio.*
- *Per l'uso all'interno di ambienti umidi, p. es. bagni, collegare l'apparecchio a prese dotate di interruttore differenziale a monte (salvavita).*
- *Prolunghe non adatte possono risultare pericolose. Usare esclusivamente cavi di prolunga protetti contro gli spruzzi d'acqua. Sezione minima: 3x1 mm².*
- *Il collegamento tra il cavo di alimentazione ed il cavo prolunga non deve venire a contatto con l'acqua.*
- *La protezione contro gli spruzzi d'acqua e la resistenza meccanica deve essere garantita anche dopo l'eventuale sostituzione di giunti del cavo di allacciamento alla rete o del cavo di prolunga.*
- *L'operatore deve utilizzare l'apparecchio in modo conforme a destinazione. Deve tener conto delle condizioni presenti in loco e durante il lavoro con l'apparecchio fare attenzione alle persone nelle vicinanze.*
- *Questo apparecchio può essere usato da bambini a partire dagli 8 anni e da persone con limitate capacità fisiche, sensoriali e mentali e con poca esperienza solo se sono sorvegliati o se sono stati istruiti su un uso corretto e sicuro dell'apparecchio e riconoscono i relativi pericoli. Ai bambini non è consentito giocare con l'apparecchio. La pulizia e la manutenzione non deve essere eseguita dai bambini se non sono sorvegliati.*
- *Non lasciare mai l'apparecchio incustodito quando è acceso.*
- *Fare attenzione durante la pulizia di pareti piastrellate in presenza di prese.*

Attenzione

- *Prestare attenzione che il cavo di allacciamento alla rete o il cavo prolunga non vengano danneggiati passandovi sopra, schiacciandoli, tirandoli o simili.*

Proteggere i cavi di rete contro il caldo eccessivo, olio e spigoli vivi.

- *Non versare mai solventi, liquidi contenenti solventi o acidi allo stato puro (p.es. detergenti, benzina, diluenti per vernici e acetone) nel serbatoio dell'acqua, in quanto corrodono i materiali dell'apparecchio.*
- *L'apparecchio non deve essere trasportato durante gli interventi di pulizia.*
- *Il piano di appoggio dell'apparecchio deve essere stabile.*
- *Utilizzare e conservare l'apparecchio solo secondo la descrizione o la figura!*
- *Non bloccare la leva vapore durante l'uso.*
- *Proteggere l'apparecchio contro la pioggia. Depositare l'apparecchio soltanto in ambienti chiusi.*

Dispositivi di sicurezza

Attenzione

I dispositivi di sicurezza servono alla protezione dell'utente e non devono essere modificati o essere utilizzati al di fuori della loro funzione.

Regolatore di pressione

Il regolatore di pressione mantiene costante la pressione della caldaia durante l'uso. Il riscaldamento si spegne al raggiungimento della massima pressione di esercizio nella caldaia. Si riaccende al momento del calo di pressione nella caldaia in seguito all'erogazione di vapore.

Termostato caldaia

Se per un errore nella caldaia manca l'acqua, la temperatura al suo interno aumenta. Il termostato della caldaia disinserisce il riscaldamento. Un funzionamento normale è di nuovo possibile, quando la caldaia è riempita.

Termostato di sicurezza

Se per errore il regolatore di pressione e il termostato della caldaia si guastano l'apparecchio si surriscalda, il termostato di sicurezza provvede allo spegnimento dello stesso. Per il ripristino del termostato di sicurezza rivolgersi al servizio di assistenza clienti KÄRCHER competente.

Chiusura di manutenzione

La chiusura di manutenzione è allo stesso tempo una valvola di sovrappressione. Il tappo chiude automaticamente la caldaia in presenza di pressione di vapore.

Se il regolatore di pressione dovesse essere difettoso e la pressione del vapore nella caldaia dovesse aumentare, si apre la valvola di sovrappressione ed il vapore fuoriesce dalla chiusura di manutenzione.

Prima di rimettere in funzione l'apparecchio rivolgersi al servizio assistenza clienti KÄRCHER di competenza.

Descrizione dell'apparecchio

In questo manuale d'uso è descritta la dotazione massima. In base al modello si possono verificare delle differenze nella fornitura (vedi imballaggio).

→ Figure riportate sulla pagina pieghevole!



- A1 Presa dell'apparecchio con coperchio
- A2 Serbatoio dell'acqua
- A3 Coperchio di chiusura per serbatoio acqua
- A4 Interruttore - On/Off
- A5 Spia di controllo - riscaldamento (VERDE)
- A6 Luce di controllo - carenza acqua (ROSSA)
- A7 Maniglia di trasporto
- A8 Sostegno per accessori
- A9 Comparto accessori con coperchio di chiusura
- A10 Chiusura di manutenzione
- A11 Custodia per il cavo di allacciamento alla rete
- A12 Supporto di parcheggio della bocchetta per pavimenti
- A13 Cavo di allacciamento alla rete con connettore
- A14 Giranti (2 pz.)
- A15 Ruota pivotante
- B1 Pistola vapore
- B2 Leva vapore
- B3 Pulsante di sblocco
- B4 Selettore per quantità di vapore (con sicurezza bambini)
- B5 Tubo flessibile vapore

- B6 Spina del tubo vapore
- C1 Ugello a getto concentrato
- C2 Spazzola rotonda
- C3 Ugello Power
- D1 Bocchetta manuale
- D2 Foderina di spugna
- E1 Tubi di prolunga (2 pz.)
- E2 Pulsante di sblocco
- F1 Bocchetta pavimenti
- F2 Fermaglio
- F3 Panno per pavimenti
- G1 Accessorio lavavetri

Opzione

- H1 Ferro da stiro a vapore
- H2 Tasto vapore (inferiore)
- H3 Spia di controllo - riscaldamento (ARANCIONE)
- H4 Tasto vapore (superiore)
- H5 Blocco per tasto vapore
- H6 Regolatore temperatura
- H7 Spina del tubo vapore

Istruzioni brevi

→ Figure vedi pag. 2

- 1 Riempire il serbatoio dell'acqua fino all'indicazione "MAX".
- 2 Inserire la spina del tubo vapore nella presa dell'apparecchio.
- 3 Inserire la spina di alimentazione. Accendere l'apparecchio.
- 4 *Luce di controllo - Riscaldamento lampeggia verde.*
Attendere fino a quando la spia luminosa - riscaldamento è accesa in modo costante.
- 5 Collegare gli accessori alla pistola vapore.
Il pulitore a vapore è pronto all'uso.

Funzionamento

→ Figure riportate sulla pagina pieghevole!



Montaggio degli accessori

- Aprire la copertura della presa dell'apparecchio.
- Inserire bene la spina del tubo vapore nella presa dell'apparecchio. La spina del tubo deve incastrare.

Per scollegare: Premere verso il basso il coperchio della presa dell'apparecchio e staccare la spina del tubo vapore.

→ Figura **A** - **B**

Collegare l'accessorio necessario (vedi capitolo „Uso degli accessori“) con la pistola vapore. A tal fine inserire l'estremità dell'accessorio sulla pistola vapore fino al corretto incastramento del pulsante di sblocco presente sulla pistola vapore.

→ Figura **C**

Se necessario utilizzare i tubi rigidi di prolunga. Montare uno o entrambi i tubi prolunga sulla pistola vapore. Inserire l'accessorio desiderato sull'estremità del tubo prolunga.

Smontaggio degli accessori

⚠ Pericolo

Quando si staccano gli accessori, possono uscire gocce d'acqua bollente! Non staccare mai gli accessori durante l'erogazione di vapore - Pericolo di scottature!

→ Spingere indietro il selettore della quantità di vapore (leva vapore chiusa).

→ Figura **D**

Per smontare gli accessori premere il pulsante di sblocco e staccare le parti.

Riempire il serbatoio acqua

Il serbatoio dell'acqua può essere riempito in qualsiasi momento.

Attenzione

Non usare acqua di condensa ricavata da asciugabiancherie!

Non aggiungere detersivi o altri additivi (ad esempio profumi)!

Non utilizzare acqua distillata pura! Max. 50% di acqua distillata e 50% di acqua potabile.

Non utilizzare acqua piovana raccolta!

→ Figura **1**

Il serbatoio dell'acqua si può estrarre per riempirlo oppure si può riempirlo montato all'apparecchio.

Staccare il serbatoio dell'acqua

- Sollevare in verticale il serbatoio dell'acqua.
- Riempire il serbatoio dell'acqua in verticale sotto al rubinetto fino all'indicazione "MAX".
- Rimettere il serbatoio e spingerlo verso il basso fino allo scatto.

Direttamente sull'apparecchio

- Versare l'acqua da un recipiente nell'imbuto. Riempire fino all'indicazione "MAX".

Accendere l'apparecchio

- Disporre l'apparecchio su un fondo resistente.
- Inserire la spina in una presa elettrica.
- Premere l'interruttore per accendere l'apparecchio.
Luce di controllo - Riscaldamento lampeggia verde.

Avviso: In mancanza d'acqua o se l'acqua nella caldaia vapore è insufficiente, si attiva la pompa dell'acqua che porta l'acqua dal serbatoio d'acqua alla caldaia vapore.

L'operazione di riempimento può durare alcuni minuti.

- Attendere fino a quando la spia luminosa - riscaldamento è accesa in modo costante.

Il pulitore a vapore è pronto all'uso.

Avviso: Ogni 60 secondi l'apparecchio chiude la valvola. Ciò impedisce la presenza di calcare nell'apparecchio. Si sente un piccolo clic. L'estrazione del vapore non viene pregiudicata.

Aggiungere acqua

In caso di carenza di acqua nel serbatoio lampeggia la spia di controllo - carenza acqua rossa e emissione di segnale acustico.

Avvertenza: Quando l'acqua nella caldaia risulta essere insufficiente, la pompa dell'acqua si attiva automaticamente portando l'acqua dal serbatoio alla caldaia.

Quando il serbatoio dell'acqua è vuoto, la pompa dell'acqua non può più riempire la caldaia ed il prelievo di vapore viene bloccato.

- Riempire il serbatoio dell'acqua fino all'indicazione "MAX".

Avviso: La pompa dell'acqua cerca di riempire la caldaia a brevi intervalli. A termine del riempimento si può immediatamente prelevare il vapore e la spia luminosa rossa si spegne.

Regolazione del vapore

Con il selettore della quantità di vapore si regola la quantità di vapore che fuoriesce. Il selettore ha tre posizioni:

 Massima quantità di vapore

 Quantità di vapore ridotta

 Assenza di vapore - Sicurezza bambini

Nota: In questa posizione la leva del vapore non può essere azionata.

- Posizionare il selettore per quantità di vapore alla quantità necessaria.
- Azionare la leva vapore e puntare la pistola vapore prima su un panno, fino ad ottenere un vapore uniforme.

Nota: Durante l'impiego il dispositivo di riscaldamento del pulitore a vapore si accende ripetutamente per mantenere costante la pressione nella caldaia. La spia luminosa lampeggia - riscaldamento verde.

Spegnere l'apparecchio

- Premere l'interruttore per spegnere l'apparecchio.
- Togliere la spina di alimentazione dalla presa.
- Premere verso il basso il coperchio della presa dell'apparecchio e staccare la spina del tubo vapore dalla presa dell'apparecchio.
- Far fuoriuscire l'acqua residua dal serbatoio.

Deposito dell'apparecchio

Figura **F** - **G**

- Conservare l'ugello Power e la spazzola rotonda nello scomparto accessori.
- Inserire la bocchetta manuale e l'ugello a getto concentrato sul tubo prolunga.
- Introdurre il tubo prolunga nel sostegno grande per gli accessori.
- Agganciare la bocchetta per pavimenti nel supporto di parcheggio.
- Avvolgere il tubo vapore attorno al tubo prolunga ed inserire la pistola vapore nella bocchetta per pavimenti.
- Conservare il cavo di allacciamento alla rete nell'apposito alloggiamento per il cavo di allacciamento alla rete.

Uso degli accessori

Avvisi importanti per l'uso

Pulizia di pavimenti

Prima dell'impiego del pulitore a vapore si raccomanda di scopare o di aspirare il pavimento. Così il pavimento viene liberato già prima della pulizia bagnata da particelle di sporco o sciolte.

Rinfresco di tessuti

Prima del trattamento con il pulitore a vapore su tessuti, controllare la loro resistenza al vapore facendo una prova in un punto nascosto: vaporizzare prima, quindi fare asciugare e successivamente verificare l'eventuale modifica dei colori e delle forme.

Pulizia di superfici rivestite o verniciate

Durante la pulizia di superfici verniciate o rivestite di plastica come ad es. mobili della cucina e altri mobili della casa, porte, parquet, si potrebbe staccarsi della cera, del lucido per mobili, rivestimenti in materiale sintetico, vernici o crearsi macchie. Durante la pulizia di queste superfici mettere sotto vapore un panno e strofinare con questo sopra le superfici.

Attenzione

Non puntare mai il vapore su bordi incollati, poichè i listelli incollati si potrebbero staccare. Non usare l'apparecchio per la pulizia

di pavimenti in legno o su parquet non sigillati.

Pulizia di vetri

Riscaldare il vetro della finestra in presenza di basse temperature esterne, soprattutto d'inverno, vaporizzando l'intera superficie di vetro. In questo modo si prevenono delle tensioni sulla superficie che determinano la rottura del vetro.

Infine pulire la superficie finestra con bocchetta manuale e foderina. Per rimuovere l'acqua utilizzare un accessorio lavavetri oppure asciugare le superfici.

Attenzione

Non orientare il vapore verso i punti sigillati del telaio della finestra per non danneggiarli.

Pistola vapore

La pistola vapore può essere usata anche senza accessori, ad esempio:

- per l'eliminazione di odori e pieghe provenienti da indumenti appesi applicando il vapore da una distanza di 10-20 cm.
- per spolverare le piante. Mantenere in questo caso una distanza di 20-40 cm.
- per spolverare in umido vaporizzando leggermente un panno per poterlo passare sui mobili.

Ugello a getto concentrato

Quanto più vicino questo si trova sul punto sporco tanto maggiore sarà l'effetto pulente poiché la temperatura ed il vapore sono ai massimi livelli alla fuoriuscita dell'ugello. Particolarmente pratico per la pulizia di punti difficilmente accessibili, giunti, raccordi, scarichi, lavabi, WC, persiane o riscaldamenti. Forti depositi di calcare possono essere trattati con dell'aceto o acido citrico prima della pulizia a vapore facendo agire per 5 minuti.

Spazzola rotonda

La spazzola rotonda può essere montata in alternativa sull'ugello a getto concentrato. Spazzolando è possibile rimuovere più facilmente delle impurità resistenti.

Attenzione

Non adatto per la pulizia di superfici sensibili.

→ Figura 

Fissare la spazzola rotonda sull'ugello a getto concentrato.

Ugello Power

L'ugello Power può essere montato in alternativa sull'ugello a getto concentrato.

Serve ad aumentare la velocità del getto di vapore. Pertanto si adatta per la pulizia dello sporco particolarmente resistente, il soffaggio di angoli, giunture ecc.

→ Figura 

Fissare l'ugello Power secondo la spazzola rotonda sull'ugello a getto concentrato.

Bocchetta manuale

Applicare la foderina di spugna sulla bocchetta manuale. Particolarmente adatto per piccole superfici lavabili, cabine doccia e specchi.

Bocchetta pavimenti

Indicato per tutti i rivestimenti lavabili di pareti e pavimenti p.es. pavimenti in pietra, piastrelle e pavimenti in PVC. Pulire lentamente le superfici molto sporche in modo che il vapore possa agire più a lungo.

Avviso: i residui di detergente o emulsioni di trattamento presenti ancora sulla superficie da trattare possono determinare durante la pulizia a vapore degli aloni che in occasione dei successivi trattamenti scompariranno.

→ Figura 

Fissare il panno per pavimenti sulla bocchetta per pavimenti.

- 1 Piegare longitudinalmente il panno per pavimenti e posizionarvi sopra la bocchetta per pavimenti.
- 2 Aprire i fermagli.
- 3 Introdurre le estremità dei panni nelle aperture.
- 4 Chiudere i fermagli.

Attenzione

Non introdurre le dita tra i fermagli.

Parcheggiare la bocchetta per pavimenti

→ Figura 

In caso di interruzione dei lavori agganciare la bocchetta per pavimenti nel sostegno di parcheggio.

Accessorio lavavetri

Impiego:

- Finestre, specchi
 - Superfici vetrate della cabina doccia
 - Altre superfici lisce
- Prima di pulire per la prima volta i vetri con l'apposito accessorio lavavetri, eseguire una pulizia intensa ad effetto sgrassante utilizzando la bocchetta manuale e una foderina di spugna.
- Passare il vapore uniformemente sulla superficie in vetro da una distanza di circa 20 cm.
- Passare il labbro di gomma dell'accessorio lavavetri sulla superficie vetrata pulendo dall'alto verso il basso. Asciugare il labbro di gomma ed il bordo inferiore del vetro con un panno ad ogni passata.

Ferro da stiro

Pericolo

■ Il ferro da stiro a vapore non deve essere utilizzato se è caduto a terra, se riporta danni visibili oppure se non è ermetico.

■ **Ferro da stiro a vapore scottante e getto di vapore scottante!** Avvisare le altre persone del pericolo di scottature. Non dirigere mai il getto di vapore verso persone o animali (pericolo di scottature). Non toccare con il ferro da stiro a vapore caldi cavi elettrici oppure oggetti infiammabili.

Attenzione

■ Il ferro da stiro a vapore e il suo cavo di alimentazione devono essere fuori portata dei bambini, più giovani di 8 anni, durante il riscaldamento o il raffreddamento.

- *Il ferro da stiro a vapore deve essere utilizzato e appoggiato su una superficie stabile.*

Nota: Si consiglia di utilizzare l'asse da stiro KÄRCHER con aspirazione attiva del vapore (2.884-933.0). Quest'asse da stiro si adatta in modo ottimale all'apparecchio da Voi acquistato in quanto agevola ed accelera considerevolmente la stiratura. In ogni caso per stirare è necessario usare un piano con fondo di stiratura grigliato, permeabile al vapore.

- ➔ Inserire bene la spina del tubo vapore del ferro da stiro nella presa dell'apparecchio. La spina deve innestarsi.
- ➔ Accertarsi che nella caldaia del pulitore a vapore sia presente acqua pulita.
- ➔ Mettere in funzione il pulitore a vapore secondo la descrizione.
- ➔ Attendere che il pulitore a vapore sia pronto all'uso.

Stiratura a vapore

Tutti i tipi di tessuto risultano essere idonei alla stiratura a vapore. Materiali sensibili o stampe devono essere stirati a rovescio o secondo le indicazioni del produttore.

Avvertenza: Per questi tessuti sensibili consigliamo l'utilizzo della piastra antiaderente KÄRCHER BE 6006 (N. ordine 2.860-142.0).

- ➔ Posizionare il regolatore di temperatura del ferro da stiro all'interno dell'area tratteggiata (•••/MAX).
- ➔ Quando si spegne la spia di controllo del riscaldamento del ferro da stiro è possibile stirare.
- Avviso:** La piastra del ferro da stiro deve essere calda. Altrimenti il vapore può formare condense sulla piastra e gocciolare sulla biancheria da stirare.
- ➔ Premere il tasto vapore superiore o il tasto vapore inferiore.
- **Vapore ad intervalli:** Premere il tasto vapore. Il vapore fuoriesce fino a quando si preme il tasto.
- **Vapore continuo:** Tirare indietro il blocco per tasto vapore fino all'aggancio. Il vapore esce di continuo. Per lo

sblocco premere in avanti il dispositivo di blocco.

- ➔ Rivolgere il primo getto di vapore all'inizio o dopo le pause verso un panno, finché il vapore esce uniformemente.
- ➔ Il posizionamento verticale del ferro si adatta alla vaporizzazione di tende, vestiti, ecc.

Stiratura a secco

Avviso: Anche durante la stiratura a secco è necessario che nella caldaia sia presente dell'acqua.

- ➔ Impostare il regolatore di temperatura del ferro da stiro conformemente all'indicamento da stirare.

•	Sintetici
••	Lana, seta
•••	Cotone, Lino

Avvertenza: Rispettare le istruzioni di stiro e di lavaggio posti nell'abbigliamento.

- ➔ Quando si spegne la spia di controllo del riscaldamento del ferro da stiro è possibile stirare.

Cura e manutenzione

⚠ Pericolo

Eventuali interventi di manutenzione vanno effettuati ad apparecchio scollegato dalla rete elettrica. Il pulitore a vapore deve essere freddo.

Pulizia della caldaia vapore

Sciacquare la caldaia vapore del pulitore a vapore al massimo dopo ogni 10 rifornimenti del serbatoio.

- ➔ Togliere la spina di alimentazione dalla presa.
- ➔ Lasciare raffreddare il pulitore a vapore.
- ➔ Svuotare il serbatoio dell'acqua.
- ➔ Togliere gli accessori dai loro alloggiamenti.

Figura 

- ➔ Aprire il coperchio di chiusura dell'alloggiamento.
- ➔ Rimuovere gli accessori dall'alloggiamento.
- ➔ Aprire il coperchio di manutenzione. A tal fine posizionare l'estremità aperta di

un tubo di prolunga sul tappo di manutenzione, agganciare nella guida e svitare.

- Riempire la caldaia con acqua e scuotarla energicamente. In modo tale si staccano i residui di calcare che si sono depositati sul fondo della caldaia.
- Svuotare completamente la caldaia dall'acqua (vedi figura ■).

Decalcificazione della caldaia vapore

Dato che sulle pareti della caldaia si deposita calcare, si raccomanda di decalcificare la caldaia con i seguenti intervalli (PS=pieni serbatoio):

Durezza	°dH	mmol/l	PS
I morbido	0- 7	0-1,3	100
II media	7-14	1,3-2,5	90
III duro	14-21	2,5-3,8	75
IV molto duro	>21	>3,8	50

Avviso: *Informarsi sulla durezza dell'acqua presso l'ufficio tecnico comunale oppure l'ente di erogazione idrica locale.*

- Togliere la spina di alimentazione dalla presa.
- Lasciare raffreddare il pulitore a vapore.
- Svuotare il serbatoio dell'acqua.
- Togliere gli accessori dai loro alloggiamenti.

Figura ■

- Aprire il coperchio di chiusura dell'alloggiamento.
- Rimuovere gli accessori dall'alloggiamento.
- Aprire il coperchio di manutenzione. A tal fine posizionare l'estremità aperta di un tubo di prolunga sul tappo di manutenzione, agganciare nella guida e svitare.
- Svuotare completamente la caldaia dall'acqua (vedi figura ■).

⚠ **Attenzione**

Per escludere danni all'apparecchio usare esclusivamente prodotti autorizzati da KÄRCHER.

- Utilizzare gli stick decalcificanti KÄRCHER per la decalcificazione (n. d'ordi-

ne 6.295-206). Prima di applicare la soluzione decalcificante, leggere le istruzioni di dosaggio sulla confezione.

⚠ **Attenzione**

Attenzione durante il riempimento e lo svuotamento del pulitore a vapore. La soluzione decalcificante può aggredire le superfici delicate.

- Versare la soluzione decalcificante nella caldaia e lasciare reagire la soluzione per circa 8 ore.

⚠ **Attenzione**

Non riavvitare il tappo di manutenzione sull'apparecchio durante il processo di decalcificazione.

Non usare mai il pulitore a vapore a caldaia contenente un prodotto anticalcare.

- Trascorse le 8 ore svuotare completamente la soluzione decalcificante. Nella caldaia dell'apparecchio rimangono sempre quantità residue della soluzione, perciò sciacquare la caldaia due o tre volte con acqua fredda, per eliminare tutti i residui di decalcificante.
- Svuotare completamente la caldaia dall'acqua (vedi figura ■).
- Asciugare l'alloggiamento per il cavo di allacciamento alla rete.
- Riavvitare il tappo di manutenzione usando il tubo di prolunga.
- Riempire il serbatoio dell'acqua (vedi pagina 8).
- Il pulitore a vapore è pronto all'uso.

Cura degli accessori

Avviso: *Il panno per pavimenti e la foderina di spugna vengono forniti già prelavati e possono essere subito utilizzati con il pulitore a vapore.*

- Lavare i panni per pavimenti e le foderine in spugna in lavatrice a 60°C. Evitare l'uso di ammorbidenti in modo che lo sporco possa essere assorbito in modo ottimale dai panni. I panni possono essere asciugati nell'asciugabiancheria.

Guida alla risoluzione dei guasti

Spesso i guasti sono riconducibili a cause di poca entità e possono essere eliminati facilmente osservando le seguenti istruzioni. In caso di dubbi o di guasti non riportati qui di seguito si prega di rivolgersi al servizio assistenza autorizzato.

⚠ Pericolo

Eventuali interventi di manutenzione vanno effettuati ad apparecchio scollegato dalla rete elettrica. Il pulitore a vapore deve essere freddo.

Eventuali interventi di riparazione vanno eseguiti esclusivamente dal servizio assistenza autorizzato.

Tempi lunghi di riscaldamento

Presenza di calcare nella caldaia vapore

→ Decalcificare la caldaia.

Assenza di vapore

Luce di controllo - carenza acqua lampeggia rossa e emissione di segnale acustico

Il serbatoio dell'acqua è vuoto.

→ Riempire il serbatoio dell'acqua fino all'indicazione "MAX".

La luce di controllo - carenza acqua diventa rossa

Assenza di acqua nella caldaia vapore. È scattata la protezione della pompa contro il surriscaldamento.

→ Spegnerne l'apparecchio.

→ Riempire il serbatoio acqua

→ Accendere l'apparecchio.

Serbatoio dell'acqua non posizionato correttamente o presenza di calcare.

→ Estrarre il serbatoio dell'acqua e sciacquare.

→ Rimettere il serbatoio e spingerlo verso il basso fino allo scatto.

È impossibile premere la leva vapore

Il dispositivo di blocco / sicurezza bambini blocca la sicura dell'interruttore vapore.

→ Spingere in avanti il selettore della quantità di vapore.

Il ferro da stiro a vapore „sputa“ acqua!

→ Impostare il termoregolatore ad una temperatura di

→ Sciacquare la caldaia del pulitore a vapore o decalcificare.

Dopo pause di stiro dall'apparecchio gocciola acqua.

In caso di lunghe pause di stiro nella tubazione il vapore può condensare.

→ Orientare il primo getto di vapore su un panno a parte.

Elevata fuoriuscita di acqua

Presenza di calcare nella caldaia vapore

→ Decalcificare la caldaia.

Dati tecnici

Collegamento elettrico

Tensione	220-240 V
	1~50/60 Hz

Grado di protezione	IPX4
---------------------	------

Classe di protezione	I
----------------------	---

Prestazioni

Potenza calorifica	1800 W
--------------------	--------

Potenza calorifica del ferro da stiro	700 W
---------------------------------------	-------

Pressione di esercizio max.	0,35 MPa
-----------------------------	----------

Tempo di riscaldamento	3 Minuti
------------------------	----------

Quantità di vapore

vapore continuo	50 g/min.
-----------------	-----------

Getto di vapore max.	110 g/min.
----------------------	------------

Capacità di riempimento

Serbatoio dell'acqua	1,0 l
----------------------	-------

caldaia	0,5 l
---------	-------

Dimensioni

Peso (senza accessori)	4,2 kg
------------------------	--------

Lunghezza	384 mm
-----------	--------

Larghezza	241 mm
-----------	--------

Altezza	275 mm
---------	--------

Con riserva di modifiche tecniche!

Accessori optional

Codice d'ordinazione

Set panni in microfibra, bagno 2.863-171

2 panni morbidi da pavimento scamosciati, 1 rivestimento abrasivo per bocchetta manuale, 1 panno per lucidare per specchi e rubinetteria

Set panni in microfibra, cucina 2.863-172

2 panni morbidi da pavimento scamosciati, 1 rivestimento morbido scamosciato, 1 panno per una pulizia senza aloni di superfici di acciaio inossidabile

Set panni in microfibra, panno per pavimenti morbido 2.863-173

2 panni morbidi scamosciati per pavimenti

Set panni in microfibra, rivestimento morbido 2.863-174

2 rivestimenti morbidi scamosciati

Panni in spugna 6.369-357

5 panni per pavimenti in cotone

Rivestimenti in spugna 6.370-990

5 rivestimenti di cotone

Corredo spazzola tonda 2.863-058

4 pz. per ugello a getto concentrato

Corredo spazzola rotonda con setole in ottone 2.863-061

per la rimozione di sporco particolarmente ostinato. Ideale su superfici non sensibili.

Spazzole tonde con raschietto 2.863-140

Spazzole rotonde con due file di setole resistenti al calore ed un raschietto. Non indicato per superfici sensibili.

Spazzola turbo vapore 2.863-159

Per le operazioni di pulizia durante le quali solitamente è necessario sfregare

Bocchetta tessuti 4.130-390

Per rinfrescare abbigliamento e tessuti.

Utensile per staccare tappezzeria 2.863-062

per rimuovere tappeti e residui di colla

Stick decalcificanti (9 pezzi) 6.295-206

Asse da stiro attivo AB 1000 2.884-933

Per ottimi risultati di stiratura con considerevole risparmio di tempo (solo per 230 V)

Ferro da stiro a vapore 2.863-209

Piastra da stiro antiaderente 2.860-142

Indicata per stirare stoffe sensibili.

Inhoud

Algemene instructies	NL	5
Korte gebruiksaanwijzing	NL	8
Beschrijving apparaat	NL	7
Veiligheidsinstructies	NL	6
Werking	NL	8
Toepassing van accessoires	NL	10
Onderhoud	NL	12
Hulp bij storingen	NL	14
Technische gegevens	NL	14
Bijzondere toebehoren	NL	15

Algemene instructies

Beste klant,



Lees vóór het eerste gebruik van uw apparaat deze originele gebruiksaanwijzing, ga navenant te werk en bewaar deze voor later gebruik of voor een latere eigenaar.

Reglementair gebruik

Gebruik de stoomreiniger uitsluitend voor de privé-huishouding. Het apparaat is bestemd voor de reiniging met stoom en kan gebruikt worden met geschikte accessoires zoals beschreven in de gebruiksaanwijzing. Er is geen reinigingsmiddel nodig. Neem daarbij in het bijzonder de veiligheidsinstructies in acht.

Symbolen in de gebruiksaanwijzing

Gevaar

Voor een onmiddellijk dreigend gevaar dat leidt tot ernstige en zelfs dodelijke lichamelijke letsels.

Waarschuwing

Voor een mogelijks gevaarlijke situatie die zou kunnen leiden tot ernstige en zelfs dodelijke lichamelijke letsels.

Voorzichtig

Voor een mogelijks gevaarlijke situatie die kan leiden tot lichte lichamelijke letsels of materiële schade.

Symbolen op het toestel



Stoom

LET OP – verbrandingsgevaar



OPGELET – Gebruiksaanwijzing lezen!

Zorg voor het milieu



Het verpakkingsmateriaal is herbruikbaar. Deponeer het verpakkingsmateriaal niet bij het huishoudelijk afval, maar bied het aan voor hergebruik.



Onbruikbaar geworden apparaten bevatten waardevolle materialen die geschikt zijn voor hergebruik. Lever de apparaten daarom in bij een inzamel-punt voor herbruikbare materialen.

Aanwijzingen betreffende de inhoudsstoffen (REACH)

Huidige informatie over de inhoudsstoffen vindt u onder:

www.kaercher.com/REACH

Leveringsomvang

Het leveringspakket van het apparaat staat op de verpakking afgebeeld. Controleer bij het uitpakken of de inhoud volledig is. Mochten er eventueel accessoires ontbreken of mocht u transportschade constateren, neem dan contact op met uw leverancier.

Reserveonderdelen

Gebruik uitsluitend originele KÄRCHER-onderdelen. Een overzicht van de onderdelen vindt u aan het eind van deze gebruiksaanwijzing.

Garantie

In ieder land zijn de door ons bevoegde verkoopkantoor uitgegeven garantiebepalingen van toepassing. Eventuele storingen aan het apparaat verhelpen wij zonder kosten binnen de garantietermijn, mits een materiaal of fabrieksfout de oorzaak van deze storing is. Neem bij klachten binnen de garantietermijn contact op met uw leverancier

of de dichtstbijzijnde klantenservicewerkplaats en neem uw aankoopbewijs mee. (adres zie achterzijde)

Veiligheidsinstructies

⚠ Gevaar

- *U mag het apparaat niet in gebieden met explosiegevaar gebruiken.*
 - *Bij het gebruik van het apparaat in gevaarlijk gebied moeten de overeenkomstige veiligheidsvoorschriften in acht genomen worden.*
 - *Het apparaat niet in gevulde zwenbaden gebruiken.*
 - *Het apparaat mag niet gebruikt worden voor de reiniging van elektrische toestellen zoals bijvoorbeeld ovens, dampkappen, microgolfovens, televisietoestellen, lampen, haardrogers, elektrische verwarmingstoestellen, enz.*
 - *Het apparaat en het toebehoren vóór gebruik controleren op goede staat volgens de voorschriften. Indien zij niet in goede staat verkeren, mag u ze niet gebruiken. Gelieve in het bijzonder het snoer voor de aansluiting op het stroomnet, de onderhoudsafsluiting en de stoomslang te controleren.*
 - *Een beschadigde stroomleiding onmiddellijk laten vervangen door geautoriseerde klantendienst / bevoegde electricien.*
 - *Beschadigde stoomslang onmiddellijk vervangen. U mag alleen een door de fabrikant aanbevolen stoomslang gebruiken (bestelnummer zie reserveonderdelenlijst).*
 - *Pak de stekker en wandcontactdoos nooit met vochtige handen beet.*
 - *Geen voorwerpen afstomen die stoffen bevatten die gevaarlijk zijn voor de gezondheid (bv. asbest).*
 - *De stoomstraal nooit van dichtbij met de hand aanraken en nooit richten op mensen en dieren (gevaar voor brandwonden).*
 - *De onderhoudsafsluiting mag tijdens het gebruik niet geopend worden.*
- ### ⚠ Waarschuwing
- *U mag het apparaat uitsluitend aansluiten op een wandcontactdoos, die is aangebracht door een elektrotechnische installateur, volgens IEC 60364.*
 - *Gebruik uitsluitend wisselstroom voor het apparaat. De spanning moet overeenkomen met de vermelding op het typeplaatje van het apparaat.*
 - *In vochtige ruimtes, zoals badkamers, het apparaat aansluiten op een stopcontact met een voorgeschakelde aardlekbeveiliging.*
 - *Ongeschikte verlengsnoeren kunnen gevaarlijk zijn. Uitsluitend een spatwaterdicht verlengsnoer met een doorsnede van minimaal 3x1 mm² gebruiken.*
 - *De verbinding van stekker en verlengkabel mag niet in het water liggen.*
 - *Als er verbindingen met het netsnoer of de verlengkabel worden vervangen, moet ervoor worden gezorgd dat de spatwaterbescherming en de mechanische sterkte behouden blijven.*
 - *De gebruiker moet het apparaat voor het juiste doel gebruiken. De gebruiker moet rekening houden met de plaatselijke omstandigheden en speciaal letten op personen die zich in de buurt bevinden.*
 - *Dit apparaat kan bediend worden door kinderen vanaf 8 jaar en door personen met beperkte lichamelijke, gevoelsmatige of mentale capaciteiten of met gebrek aan ervaring en kennis wanneer ze onder toezicht staan en gewezen worden op het veilige gebruik van het apparaat en de daarmee samenhangende gevaren. Kinderen mogen niet met het apparaat spelen. De reiniging en het onderhoud mogen niet zonder toezicht uitgevoerd worden door kinderen.*
 - *Laat het apparaat niet zonder toezicht achter zolang het aan staat.*
 - *Opgelet bij de reiniging van betegelde muren met stopcontacten.*

Voorzichtig

- *Let erop dat het netsnoer of een verlengsnoer niet wordt beschadigd door dat men eroverheen rijdt, ze knikt, er te hard aan trekt of dergelijke. Bescherm de netsnoeren tegen hitte, olie en scherpe randen.*
- *Giet nooit oplosmiddelen, vloeistoffen die oplosmiddelen bevatten of onverdunde zuren (bv. reinigingsmiddelen, benzine, verfverdunder en aceton) in de watertank omdat deze stoffen materialen in het apparaat aantasten.*
- *Het apparaat mag tijdens het reinigen niet gedragen worden.*
- *Het apparaat moet op een stevige ondergrond staan.*
- *Apparaat enkel gebruiken of opbergen volgens de beschrijving resp. afbeelding!*
- *De stoomhendel tijdens de werking niet vastzetten.*
- *Het apparaat tegen regen beschermen. Niet buiten opslaan.*

Veiligheidsinrichtingen

Voorzichtig

Veiligheidsinrichtingen dienen ter bescherming van de gebruiker en mogen niet worden gewijzigd of omzeild.

Drukregelaar

De drukregelaar houdt de druk in het waterreservoir tijdens het gebruik zoveel mogelijk constant. Het verwarmingselement wordt bij het bereiken van de maximale bedrijfsdruk in het waterreservoir uitgeschakeld en bij een drukvermindering in het waterreservoir door het onttrekken van stoom weer ingeschakeld.

Reservoirthermostaat

Wanneer er door een storing geen water in het reservoir is, stijgt de temperatuur in het reservoir. De reservoirthermostaat schakelt het opwarmen uit. Een normaal bedrijf is opnieuw mogelijk wanneer het reservoir gevuld is.

Veiligheidsthermostaat

Mochten de drukregelaar en de ketelthermostaat door een storing uitvallen en het

apparaat oververhit raken, dan schakelt de beveiligingsthermostaat het apparaat uit. Wend u voor het resetten van de beveiligingsthermostaat tot de bevoegde Kärcher-klantenservice.

Onderhoudsafsluiting

De onderhoudsafsluiting is tegelijkertijd een overdrukventiel. Dit sluit de ketel af tegen de optredende stoomdruk.

Mocht de drukregelaar defect zijn en de dampdruk in de ketel stijgen, dan gaat het overdrukventiel open en treedt stoom via de onderhoudsafsluiting naar buiten.

Wend u voor het opnieuw in gebruik nemen van het apparaat tot de bevoegde KÄRCHER-klantenservice.

Beschrijving apparaat

In deze gebruiksaanwijzing staat de maximale uitrusting omschreven. Afhankelijk van het model zijn er verschillen in de leveringspakketten (zie verpakking).

→ **Afbeeldingen zie uitklapbaar blad!**



- A1 Stopcontact voor apparaat met deksel
- A2 Watertank
- A3 Klep voor watertank
- A4 Schakelaar – Aan/UIT
- A5 Controlelampje - verwarming (GROEN)
- A6 Controlelampje - te weinig water (ROOD)
- A7 Handgreep
- A8 Houder voor accessoires
- A9 Vak voor toebehoren met klep
- A10 Onderhoudsafsluiting
- A11 Bewaarplaats voor stroomkabel
- A12 Parkeerhouder voor vloerspuitkop
- A13 Stroomleiding met stekker
- A14 Loopwielen (2 stuks)
- A15 Zwenkwiel
- B1 Stoomlans
- B2 Stoomhendel
- B3 Ontgrendeltoets
- B4 Keuzeschakelaar voor de hoeveelheid stoom (met kinderbeveiliging)
- B5 Stoomslang
- B6 Stoomstekker
- C1 Puntspuitkop

- C2 Ronde borstel
- C3 Powersproeier
- D1 Handsproeier
- D2 Badstof-overtrek
- E1 Verlengbuizen (2 stuks)
- E2 Ontgrendeltoets
- F1 Vloersproeier
- F2 Borgklem
- F3 Vloerdweil
- G1 Raamtrekker

Optie

- H1 Stoomdruk-strijkijzer
- H2 Schakelaar Stoom (onderaan)
- H3 Controlelampje - Opwarming (ORANJE)
- H4 Schakelaar Stoom (bovenaan)
- H5 Vergrendeling voor schakelaar Stoom
- H6 Temperatuursinstelling
- H7 Stoomstekker

Korte gebruiksaanwijzing

→ Afbeeldingen: zie pagina 2

- 1 Watertank vullen tot markering "MAX".
- 2 Stoom-stekker in stopcontact voor het apparaat steken.
- 3 Steek de netstekker in de contactdoos. Zet het apparaat aan.
- 4 *Controlelampje -verwarming knippert groen.*
Wachten tot het controlelampje - verwarming constant brandt.
- 5 Accessoire op stoomlans aansluiten. De stoomreiniger is klaar voor gebruik.

Werking

→ Afbeeldingen zie uitklapbaar blad!



Accessoires monteren

- Deksel van de stekkerdoos van het apparaat openen.
- Stoomstekker stevig in de stekkerdoos van het apparaat steken. Daarbij moet de stekker hoorbaar vastklikken.
Voor het scheiden: deksel van stekkerdoos van het apparaat naar beneden drukken en stoomstekker uit de stekkerdoos van het apparaat trekken.

→ Afbeelding **A** - **B**

Nodige accessoires (zie hoofdstuk „Gebruik van de accessoires“) met het stoompistool verbinden. Daartoe het open uiteinde van het accessoire op het stoompistool steken en deze zover op het stoompistool schuiven tot de ontgrendelingsknop van het stoompistool vastklikt.

→ Afbeelding **C**

Gebruik de verlengpijpen indien nodig. Daartoe één resp. beide verlengpijpen verbinden met het stoompistool. Benodigd accessoire op het vrije uiteinde van de verlengpijp schuiven.

Accessoires verwijderen

⚠ Gevaar

Bij het verwijderen van accessoires kan heet water naar buiten druppelen! Verwijder een accessoire nooit, terwijl er nog stoom naar buiten komt – Gevaar voor brandwonden!

→ Keuzeschakelaar voor de hoeveelheid stoom naar achteren zetten (stoomhendel geblokkeerd).

→ Afbeelding **D**

Om de accessoires te verwijderen drukt u de ontgrendelingsknop in en trekt u de onderdelen uit elkaar.

Watertank vullen

De watertank kan op elk moment worden gevuld.

Voorzichtig

Gebruik geen condenswater uit de droogtrommel!

Geen reinigingsmiddelen of andere toevoegingen (bijv. geuren) invullen!

Geen zuiver gedestilleerd water gebruiken! Max. 50% gedestilleerd water en 50% kraanwater.

Geen opgevangen regenwater gebruiken!

→ Afbeelding **1**

Voor het vullen van de watertank kan deze worden afgenomen of direct op het apparaat worden gevuld.

Watertank afnemen

- Watertank loodrecht naar boven trekken.
- Watertank loodrecht onder waterkraan vullen tot markering "MAX".
- Watertank terugplaatsen en naar beneden drukken tot hij vastklikt.

Direct op het apparaat

- Water uit een kan in de vultrechter gieten. Tot markering "MAX" vullen.

Apparaat inschakelen

- Plaats het apparaat op een vast ondergrond.
- Netstekker in een stopcontact steken.
- Druk op schakelaar om het apparaat aan te zetten.
Controlelampje -verwarming knippert groen.

Instructie: Wanneer er geen of te weinig water in de stoomketel is, gaat de waterpomp lopen en voert water van de watertank in de stoomketel. Het vullen kan enkele minuten duren.

- Wachten tot het controlelampje - verwarming constant brandt.

De stoomreiniger is klaar voor gebruik.

Instructie: Het apparaat sluit om de 60 secondes het ventiel. Dit voorkomt het verkalken van het apparaat. Daarbij is een zacht klikken hoorbaar. De stoomopbrengst wordt daardoor niet verminderd.

Water bijvullen

Bij watertekort in het waterreservoir knippert het controlelampje - Watertekort rood en weerklinkt een signaal.



Instructie: Altijd wanneer er te weinig water in de stoomketel is, voert de waterpomp automatisch water uit de watertank in de stoomketel. Is de watertank leeg, dan kan de waterpomp de stoomketel niet meer vullen en wordt het onttrekken van stoom geblokkeerd.

- Watertank vullen tot markering "MAX".

Instructie: De waterpomp probeert met korte tussenpozen de stoomketel te vullen. Is het vullen geslaagd, dan kan er meteen weer stoom worden onttrokken en gaat het rode controlelampje uit.

Hoeveelheid stoom regelen

Met de keuzeschakelaar voor de hoeveelheid stoom wordt de naar buiten stromende hoeveelheid stoom geregeld. De keuzeschakelaar heeft drie standen:

-  maximale hoeveelheid stoom
-  gereduceerde hoeveelheid stoom
-  geen stoom - kinderbeveiliging



Instructie: In die stand kan de stoomhendel niet bediend worden.

- Keuzeschakelaar instellen op de vereiste hoeveelheid stoom.
- Stoomhendel bedienen en het stoompijstool altijd eerst op een doek richten tot de stoom gelijkmatig naar buiten komt.
Instructie: De verwarming van de stoomreiniger schakelt tijdens het gebruik steeds weer in, om voldoende druk in de ketel te behouden. Daarbij knippert het controlelampje - verwarming groen.

Apparaat uitschakelen

- Druk op schakelaar om het apparaat uit te zetten.
- Trek de stekker uit het stopcontact.
- Deksel van stekkerdoos van het apparaat naar beneden drukken en stoomstekker uit de stekkerdoos van het apparaat trekken.
- Restwater uit de watertank legen.

Apparaat opslaan

Afbeelding  - 

- Powersproeier en ronde borstel in het vak voor toebehoren opbergen.
- Handsproeier en puntspuitkop telkens op een verlengkabel steken.
- Verlengpijpen in de grote houder voor accessoires steken.
- Vloerspuitkop in de parkeerhouder hangen.
- Stoomslang rond de verlengpijp wikkelen en stoompijstool in de vloerspuitkop steken.

- ➔ Snoer voor aansluiting op het stroomnet in het opbergvak voor het snoer voor aansluiting op het stroomnet opbergen.

Toepassing van accessoires

Belangrijke aanwijzingen voor gebruik

Vloeren reinigen

Er wordt aanbevolen om de bodem te vegen of schoon te zuigen vooraleer de stoomreiniger gebruikt wordt. Op die manier wordt de bodem van vuil / losse deeltjes ontdaan vooraleer hij vochtig gereinigd wordt.

Oprissen van textiel

Voor de behandeling met de stoomreiniger altijd op een onopvallende plaat uitproberen of het textiel de behandeling verdraagt: eerst sterk bevochtigen, dan laten drogen en vervolgens controleren op kleur- en vormveranderingen.

Reiniging van gecoate of gelakte oppervlakken

Bij het reinigen van gelakte of met kunststof gecoate oppervlakken zoals bijvoorbeeld keuken- en woonkamermeubelen, deuren, parket kunnen was, meubelpolitoer, kunststof coatings of verf oplossen of kunnen vlekken ontstaan. Bij de reiniging van die oppervlakken een doek kort instomen en daarmee het oppervlak schoonvegen.

Voorzichtig

Stoom niet richten op verlijmde randen aangezien het raamwerk zou kunnen loskomen. Het apparaat niet gebruiken voor het reinigen van onverzegelde hout- of parketvloeren.

Reiniging van glas

Verwarm bij lage buitentemperaturen, vooral in de winter, de vensterruit door het volledige glasoppervlak lichtjes in te stomen. Zo worden spanningen op het oppervlak en de daauit resulterende glasbreuk vermeden.

Vervolgens het venstervlak met de handspuitkop en overtrek reinigen. Gebruik een

raamtrekker om het water af te trekken of wrijf de oppervlakken droog.

Voorzichtig

Stoom niet richten op de verzegelde plaatsen van het vensterraam om beschadigingen te voorkomen.

Stoompistool

U kunt het stoompistool zonder accessoire gebruiken, bijvoorbeeld:

- voor het verwijderen van geuren en vouwen in hangende kledingstukken door te stomen vanop een afstand van 10-20 cm.
- voor het afstoffen van planten. Hierbij een afstand van 20-40 cm bewaren.
- voor het vochtige afstoffen door een doek kort te bevochtigen en de meubelen ermee af te stoffen.

Puntspuitkop

Hoe dichter die bij de verontreinigde plaats gebracht wordt, hoe hoger de reinigende werking aangezien temperatuur en stoom aan de uitlaatopening het hoogst zijn. Bijzonder praktisch voor het reinigen van moeilijk bereikbare plaatsen, voegen, armaturen, afvoerbuizen, lavabo's, wc's, jaloezieën of radiatoren. Sterke kalkafzettingen kunnen voor de stoomreiniging met azijn of citroenzuur bedruppeld worden, 5 minuten laten inwerken, vervolgens afstomen.

Ronde borstel

De ronde borstel kan gemonteerd worden als aanvulling van de puntspuitkop. Door te borstelen, kunnen daardoor hardnekkige vuilafzettingen makkelijker verwijderd worden.

Voorzichtig

Niet geschikt voor de reiniging van gevoelige oppervlakken.

➔ Afbeelding

Ronde borstel op puntspuitkop bevestigen.

Powersproeier

De powersproeier kan gemonteerd worden als aanvulling van de puntspuitkop.

De power-spuitskop verhoogt de uitstroomsnelheid van de stoom. Daarom is hij uitermate geschikt voor het reinigen van zeer hardnekkig vuil, het schoonblazen van hoeken, voegen, e.d.

→ Afbeelding 

Powersproeier op de puntspuitskop monteren zoals de ronde borstel.

Handsproeier

Gelieve de frotté-overtrek over de handsproeier te trekken. Bijzonder geschikt voor kleine afwasbare oppervlakken, douchecabines en spiegels.

Vloerspuitskop

Geschikt voor alle afwasbare wand- en vloerbedekkingen, bv. steen, tegels en pvc. Werk op sterk vervuilde oppervlakken langzaam, zodat de stoom langer kan inwerken.

Instructie: Resten van reinigingsmiddelen of verzorgingsemulsies die op het te reinigen oppervlak achtergebleven zijn, zouden bij de stoomreiniging markeringen kunnen ontstaan die bij herhaaldelijk gebruik echter verdwijnen.

→ Afbeelding 

Vloerdweil bevestigen op de vloerspuitskop.

- 1 Vloerdweil in de lengte vouwen en de vloerspuitskop erop zetten.
- 2 Klemmen openen.
- 3 Uiteinden van de dweil in de openingen leggen.
- 4 Klemmen sluiten.

Voorzichtig

Vingers niet tussen de klemmen steken.

Vloerspuitskop parkeren

→ Afbeelding 

Bij een onderbreking van het werk de vloerspuitskop in de parkeerhouder hangen.

Raamtrekker

Toepassing:

- Ramen, spiegels
- Glasoppervlakken van douchecabines
- overige gladde oppervlakken

→ Voer voor de eerste reiniging met de raamtrekker een vetoplossende basisreiniging uit met de handspuitskop en een badstof-overtrek.

→ Besproei het glasoppervlak gelijkmatig met stoom van een afstand van ca. 20 cm.

→ Trek het rubber van de raamtrekker baansgewijs van boven naar beneden over het glasoppervlak. Veeg de rubberstrip en de onderste rand van het raam na iedere baan droog met een doek.

Strijkijzer

⚠ Gevaar

■ *Wanneer het stoomstrijkijzer gevallen is, mag het niet gebruikt worden indien zichtbare schade is ontstaan of wanneer het apparaat lekt.*

■ **Heet stoomstrijkijzer en hete stoomstraal!** Andere personen wijzen op eventueel verbrandingsgevaar. Nooit de stoomstraal op personen of dieren richten (verbrandingsgevaar). Met het hete stoomstrijkijzer geen elektrische leidingen of brandbare voorwerpen aanraken.

⚠ Waarschuwing

■ *Het stoomstrijkijzer en de aansluitkabel moeten tijdens het verwarmen of afkoelen buiten bereik zijn van kinderen jonger dan 8 jaar.*

■ *Het stoomstrijkijzer moet gebruikt en opgeborgen worden op een stabiele ondergrond.*

Instructie: Wij adviseren het gebruik van de KÄRCHER-strijktafel met actieve stoomafzuiging (2.884-933.0). Deze strijkttafel is optimaal op het door u aangeschafte apparaat afgestemd. Daardoor verloopt het strijken aanmerkelijk lichter en sneller. In ieder geval moet u hiervoor een strijkttafel met dampdoorlatende, roosterachtige strijtkondergrond gebruiken.

→ Stoomstekker van het strijkijzer vast in de contactdoos van het apparaat steken. Daarbij moet de stekker hoorbaar vastklikken.

- Vergewis u ervan dat er vers leidingwater in het waterreservoir van de stoomreiniger zit.
- De stoomreiniger volgens de beschrijving in werking stellen.
- Wachten tot de stoomreiniger bedrijfsklaar is.

Stoomstrijken

Vele soorten textiel zijn geschikt om met stoom te strijken. Gevoelige stoffen of applicaties moeten op de achterkant dan wel volgens de kledingvoorschriften gestreken worden.

Hinweis:

Instructie: Voor die gevoelige textielsoorten raden wij het gebruik van de KÄR-CHER-antikleef-strijkzool BE 6006 aan (bestelnr. 2.860-142.0).

- Stel de temperatuurregeling van het strijkijzer binnen het gearceerde gebied in (••/MAX).
- Zodra het controlelampje voor de verwarming van het stoomstrijkijzer dooft, kan u beginnen te strijken.

Waarschuwing: De zool van het strijkijzer moet heet zijn, zodat de stoom niet op de zool condenseert en op het strijkgoed druppelt.

- Bedien de schakelaar Stoom bovenaan of Stoom onderaan.
- **Stoom onderbreken:** Schakelaar Stoom indrukken. Er komt stoom naar buiten zolang de schakelaar ingedrukt wordt.
- **Continu stomen:** Vergrendeling voor schakelaar Stoom naar achteren trekken tot hij vastklikt. Er komt permanent stoom naar buiten. Om te beëindigen, de vergrendeling naar voren duwen.
- Richt de eerste stoomstoot aan het begin van het strijken of na onderbrekingen op een doek tot de stoom gelijkmatig naar buiten komt.
- U kunt het strijkijzer voor het met stoom bewerken van gordijnen, kleren, e.d. ook verticaal houden.

Droogstrijken

Waarschuwing: Ook bij het droogstrijken moet er water in de ketel zijn.

- Stel de temperatuur van het strijkijzer in, afhankelijk van het te bewerken kledingstuk.

•	Synthetisch
••	Wol, zijde
•••	Katoen, linnen

Instructie: Neem a.u.b. de strijk- en wasinstructies op het kledingstuk in acht.

- Zodra het controlelampje voor de verwarming van het stoomstrijkijzer dooft, kan u beginnen te strijken.



Onderhoud

⚠ Gevaar

Onderhoudswerkzaamheden alleen uitvoeren bij uitgetrokken netstekker en afgekoelde stoomreiniger.

Uitspoelen van de stoomketel

Spoel de stoomketel na maximaal iedere 10e keer vullen goed uit.

- Trek de stekker uit het stopcontact.
 - Stoomreiniger laten afkoelen.
 - Waterreservoir leegmaken.
 - Toebehoren uit de houders voor toebehoren halen.
- Afbeelding 
- Klep van de vak voor toebehoren openen.
 - Toebehoren uit het vak voor toebehoren verwijderen.
 - Onderhoudsafsluiting openen. Daartoe het open einde van een verlengbuis op de onderhoudsafsluiting plaatsen, in de geleiding laten vastklikken en open draaien.
 - Vul het waterreservoir met water en schud krachtig. Daardoor lossen kalkresten op, die zich op de bodem van het waterreservoir hebben afgezet.
 - Voorhanden water volledig uit het waterreservoir verwijderen (zie afbeelding ).

Ontkalken van de stoomketel

Omdat zich ook op de wand van de ketel kalk afzet, adviseren wij de stoomketel telkens na de volgende intervallen te ontkalken (TF = vullingen tank):

Hardheidsniveau	° dH	mmol/l	VT
I zacht	0- 7	0-1,3	100
II middelhard	7-14	1,3-2,5	90
III hard	14-21	2,5-3,8	75
IV zeer hard	>21	>3,8	50

Opmerking: Over de hardheid van uw water kunt u bij uw waterleidingbedrijf of stedelijk waterbedrijf informatie opvragen.

- Trek de stekker uit het stopcontact.
- Stoomreiniger laten afkoelen.
- Waterreservoir leegmaken.
- Toebehoren uit de houders voor toebehoren halen.

Afbeelding

- Klep van de vak voor toebehoren openen.
- Toebehoren uit het vak voor toebehoren verwijderen.
- Onderhoudsafsluiting openen. Daartoe het open einde van een verlengbuis op de onderhoudsafsluiting plaatsen, in de geleiding laten vastklikken en open-draaien.
- Voorhanden water volledig uit het waterreservoir verwijderen (zie afbeelding ).

Waarschuwing

Gebruik uitsluitend producten die door Kärcher zijn vrijgegeven, om iedere beschadiging van het apparaat uit te sluiten.

- Gebruik voor het ontkalken de ontkalkingstaafjes van KÄRCHER (bestel-nr. 6.295-206). Neem bij het aanbrengen van de ontkalkingsoplossing de doseerinstructies op de verpakking in acht.

Let op

Wees voorzichtig bij het vullen en legen van de stoomreiniger. De ontkalkingsoplossing kan kwetsbare oppervlakken aantasten.

- Vul het waterreservoir met de ontkalkingsoplossing en laat de oplossing ca. 8 uren inwerken.

Waarschuwing

Tijdens het ontkalken de onderhoudsafsluiting niet op het apparaat schroeven.

De stoomreiniger niet gebruiken, zolang er zich nog ontkalkingsmiddel in het waterreservoir bevindt.

- Na 8 uur de oplossing volledig uit het reservoir gieten. Er blijft daarbij nog een restje oplossing in het waterreservoir achter; spoel daarom het reservoir twee tot drie keer met koud water uit, om alle resten ontalker te verwijderen.
- Voorhanden water volledig uit het waterreservoir verwijderen (zie afbeelding ).
- De opbergplaats voor het snoer voor aansluiting op het stroomnet droogmaken.
- Onderhoudsafsluiting met de verlengbuis dichtschroeven.
- Watertank vullen (zie pagina 8).
- De stoomreiniger is klaar voor gebruik.

Onderhoud van accessoires

Opmerking: Vloerdweil en badstof-vertrek zijn reeds voorgewassen en kunnen direct voor werkzaamheden met de stoomreiniger worden gebruikt.

- Was verontreinigde vloerdweilen en badstof-vertrekken bij 60 °C in de wasmachine. Gebruik daarbij geen wasverzachter, zodat de doeken het vuil goed blijven opnemen. De doeken kunnen in de droogtrommel.

Hulp bij storingen

Storingen hebben vaak een eenvoudige oorzaak die u met behulp van het volgende overzicht zelf kunt oplossen. Bij twijfel of bij storingen die niet worden vermeld kunt u zich wenden tot de erkende klantendienst.

⚠ Gevaar

Onderhoudswerkzaamheden alleen uitvoeren bij uitgetrokken netstekker en afgekoelde stoomreiniger.

Reparaties aan het apparaat mogen alleen worden uitgevoerd door een erkende klantendienst.

Lange opwarmtijd

Kalkaanslag in het reservoir

→ Reservoir ontkalken.

Geen stoom

Controlelampje - Watertekort knippert rood en er weerklinkt een signaal

Geen water in de watertank.

→ Watertank vullen tot markering "MAX".

Controlelampje - te weinig water brandt rood

Geen water in stoomketel. Beveiliging tegen oververhitting van de pomp is in werking gezet.

→ Apparaat uitschakelen.

→ Watertank vullen

→ Zet het apparaat aan.

Watertank niet juist geplaatst of verkalkt.

→ Watertank verwijderen en spoelen.

→ Watertank terugplaatsen en naar beneden drukken tot hij vastklikt.

Stoomhendel kan niet worden ingedrukt

Stoomhendel is beveiligd met vergrendeling / kinderbeveiliging.

→ Keuzeschakelaar voor de hoeveelheid stoom in de voorste stand zetten.

Stoomstrijkijzer „spuwt“ water!

→ Temperatuurregelaar op trap ... instellen.

→ Waterreservoir van de stoomreiniger uitspoelen of ontkalken.

Na onderbrekingen komen waterdruppels uit het stoomstrijkijzer.

Bij langere onderbrekingen kan stoom in de stoomleiding condenseren.

→ De eerste stoomstoot moet op een apart stuk stof worden gericht.

Hoog waterverlies

Kalkaanslag in het reservoir

→ Reservoir ontkalken.

Technische gegevens

Elektrische aansluiting

Spanning 220-240 V
1~50/60 Hz

Veiligheidsklasse IPX4

Beschermingsklasse I

Capaciteit

Verwarmingscapaciteit 1800 W

Verwarmingscapaciteit 700 W

Strijkijzer

Maximale bedrijfsdruk 0,35 MPa

Opwarmtijd 3 Minuten

Stoomhoeveelheid

Continu stomen 50 g/min.

Stoomstoot max. 110 g/min.

Inhoud

Watertank 1,0 l

Stoomreservoir 0,5 l

Afmetingen

Gewicht (excl. accessoires) 4,2 kg

Lengte 384 mm

Breedte 241 mm

Hoogte 275 mm

Technische veranderingen voorbehouden!

Bijzondere toebehoren

Bestelnummer

Set doeken van microvezel, bad 2.863-171

2 Soft-vloerdoekjes van badstof, 1 schuur-overtrek voor handsproeier, 1 poetsdoek voor spiegel en armaturen.

Set doeken van microvezel, keuken 2.863-172

2 Soft-vloerdoekjes van badstof, 1 soft-overtrek van badstof, 1 doek voor streepvrije reiniging van roestvrij staal.

Set microvezeldoeken, Soft-vloerdweil 2.863-173

2 soft-vloerdweilen van fluweel

Set doeken van microvezel, soft-overtrek 2.863-174

2 Soft-overtrekken van badstof

Frottédoeken 6.369-357

5 Vloerdoekjes van katoen

Frottéovertrekken 6.370-990

5 Overtrekken van katoen

Set ronde borstels 2.863-058

4 Ronde borstels voor puntstraalsproeier

Set ronde borstels met mes-sing haren 2.863-061

voor het verwijderen van hardnekkig vuil.

Ideaal op resistente oppervlakken.

Ronde borstel met schraper 2.863-140

Ronde borstel met twee rijen hittebestendige haren en een schraper. Niet geschikt op kwetsbare oppervlakken.

Stoom-turboborstel 2.863-159

Voor reinigingstaken waarbij anders geschrobd moet worden

Sproeier voor onderhoud van textiel 4.130-390

Voor het oprfrissen van kleren en textiel.

Behangafstomer 2.863-062

voor het verwijderen van behangpapier en lijmresten

Ontkalkingsstaafjes (9 stuks) 6.295-206

Actief-strijkplank AB 1000 2.884-933

Voor zeer goede strijkresultaten, waarbij u heel wat tijd bespaart (alleen voor 230 V)

Stoomdruk-strijkijzer 2.863-209

Antiplakstrijkzool 2.860-142

Geschikt voor het strijken van gevoelige stoffen.

Índice de contenidos

Indicaciones generales	ES	5
Descripción breve	ES	8
Descripción del aparato	ES	7
Indicaciones de seguridad	ES	6
Funcionamiento	ES	8
Empleo de los accesorios	ES	10
Cuidados y mantenimiento	ES	13
Ayuda en caso de avería	ES	14
Datos técnicos	ES	15
Accesorios especiales	ES	15

Indicaciones generales

Estimado cliente:



Antes del primer uso de su aparato, lea este manual original, actúe de acuerdo a sus indicaciones y guárdelo para un uso posterior o para otro propietario posterior.

Uso previsto

Utilice la limpiadora a vapor exclusivamente para el uso particular.

El aparato está destinado a la limpieza con vapor y se puede utilizar con accesorios apropiados como los que se indican en este manual de instrucciones. No es necesario ningún detergente. Es importante que respete las indicaciones de seguridad.

Símbolos del manual de instrucciones

Peligro

Para un peligro inminente que acarrea lesiones de gravedad o la muerte.

Advertencia

Para una situación que puede ser peligrosa, que puede acarrear lesiones de gravedad o la muerte.

Precaución

Para una situación que puede ser peligrosa, que puede acarrear lesiones leves o daños materiales.

Símbolos en el aparato



Vapor

ATENCIÓN – Existe peligro de escaldamiento



ATENCIÓN - ¡Leer el manual de instrucciones!

Protección del medio ambiente



Los materiales de embalaje son reciclables. Por favor, no tire el embalaje a la basura doméstica; en vez de ello, entréguelo en los puntos oficiales de recogida para su reciclaje o recuperación.



Los aparatos viejos contienen materiales valiosos reciclables que deberían ser entregados para su aprovechamiento posterior. Por este motivo, entregue los aparatos usados en los puntos de recogida previstos para su reciclaje.

Indicaciones sobre ingredientes (REACH)

Encontrará información actual sobre los ingredientes en:

www.kaercher.com/REACH

Volumen del suministro

El contenido de suministro de su aparato está ilustrado en el embalaje. Verifique durante el desembalaje que no falta ninguna pieza.

En caso de detectar que faltan accesorios o que han surgido daños durante el transporte, informe a su distribuidor.

Piezas de repuesto

Emplear únicamente repuestos originales de KÄRCHER. Al final de este manual de instrucciones encontrará un listado resumido de repuestos.

Garantía

En todos los países rigen las condiciones de garantía establecidas por nuestra empresa distribuidora. Las averías del aparato serán subsanadas gratuitamente dentro del periodo de garantía, siempre que se de-

ban a defectos de material o de fabricación. En un caso de garantía, le rogamos que se dirija con el comprobante de compra al distribuidor donde adquirió el aparato o al servicio al cliente autorizado más próximo a su domicilio.

(La dirección figura al dorso)

Indicaciones de seguridad

⚠ Peligro

- *Está prohibido usar el aparato en zonas en las que exista riesgo de explosiones.*
- *Para usar el aparato en zonas de peligro deben cumplirse las normas de seguridad correspondientes.*
- *No utilizar el aparato en piscinas que contengan agua.*
- *El aparato no se puede utilizar para limpiar aparatos eléctricos, como hornos, campanas extractoras, microondas, televisores, lámparas, secadores, calefacciones eléctricas etc.*
- *Antes de emplear el aparato y los accesorios, compruebe que están en perfecto estado. Si no está en perfecto estado, no debe utilizarse. Por favor, compruebe especialmente el cable de conexión a red, el cierre de mantenimiento y la manguera de vapor.*
- *Si el cable de conexión a la red estuviera dañado, debe pedir inmediatamente a un electricista especializado del servicio técnico autorizado que lo sustituya.*
- *Cambiar inmediatamente el tubo de vapor dañado. Sólo debe utilizarse una manguera de vapor recomendada por el fabricante (para el nº de pedido ver lista de piezas de repuesto).*
- *No toque nunca el enchufe de red o la toma de corriente con las manos mojas.*
- *No rocíe objetos que puedan contener sustancias nocivas para la salud (p. ej., asbesto).*
- *No toque nunca de cerca el chorro de vapor ni lo ponga al alcance de personas o animales (peligro de escaldamiento).*

- *El cierre de mantenimiento no se debe abrir durante el funcionamiento.*

⚠ Advertencia

- *El aparato sólo debe estar conectado a una conexión eléctrica que haya sido realizada por un electricista de conformidad con la norma CEI 60364.*
- *Conecte el aparato únicamente a corriente alterna. La tensión tiene que corresponder a la indicada en la placa de características del aparato.*
- *En habitaciones húmedas, p. e. baños, conecte el aparato sólo en enchufes con un interruptor de protección de corriente de defecto.*
- *El uso de cables de prolongación inadecuados puede resultar peligroso. Utilizar sólo un prolongador de protección contra los chorros de agua con un corte transversal de 3x1 mm².*
- *La conexión de enchufe y cable alargador no deben sumergirse en agua.*
- *Al reemplazar los acoplamientos en el cable de conexión a la red o cable prolongador deben permanecer garantizadas la protección contra los chorros de agua y la resistencia mecánica.*
- *El usuario deberá utilizar el aparato de conformidad con sus instrucciones. Deberá tener en cuenta las condiciones locales y tener cuidado de no causar daños a las personas que se encuentren en las proximidades cuando use el aparato.*
- *Este aparato puede ser usado por niños a partir de los 8 años y por personas con discapacidades físicas, sensoriales o psíquicas con poca experiencia y conocimientos, si lo hacen bajo supervisión o han sido informadas de cómo operar el aparato de forma segura y conocen los riesgos que implica. Los niños no pueden jugar con el aparato. Los niños no pueden realizar la limpieza ni el mantenimiento sin supervisión.*
- *No deje nunca el aparato sin vigilancia mientras esté en funcionamiento.*

- *Cuidado al limpiar paredes alicatadas con enchufes.*

Precaución

- *Debe tener cuidado de no dañar ni estropear el cable de conexión a red y el cable de prolongación por pisarlos, aplastarlos, tirar de ellos, u otras acciones similares. Proteja los cables de red del calor, el aceite y los bordes afilados.*
- *No echar nunca en el depósito de agua disolventes, líquidos que contengan disolventes o ácidos sin diluir (por ejemplo: detergentes, gasolina, diluyentes cromáticos y acetona), ya que atacan a los materiales utilizados en el aparato.*
- *No debe llevar el aparato durante el trabajo de limpieza.*
- *El aparato debe estar situado sobre una base estable.*
- *Operar y almacenar el aparato sólo de acuerdo con la descripción o la ilustración.*
- *Durante el funcionamiento, la palanca de vapor no debe estar bloqueada.*
- *Proteger el aparato de la lluvia. No almacenarlo en exteriores.*

Dispositivos de seguridad

Precaución

Los dispositivos de seguridad sirven para proteger al usuario y no se deben modificar o ignorar.

Regulador de presión

El regulador de presión permite mantener la presión de la caldera constante durante el funcionamiento. La calefacción se desconecta cuando en la caldera se alcanza la presión máxima de servicio y se vuelve a conectar cuando la presión de la caldera cae a causa del consumo de vapor que se produce.

Termostato de la caldera

Si en caso de error falta agua en la caldera hace aumentar la temperatura en la caldera. El termostato de la caldera desconecta la calefacción. Un funcionamiento normal es posible de nuevo cuando la caldera esté llena.

Termostato de seguridad

Si el regulador de presión está averiado y el termostato de la caldera está desconectado y se sobrecalienta, será el termostato de seguridad el que se ocupe de desconectar el aparato. Para el rearme del termostato de seguridad, póngase en contacto con el Servicio Técnico de Kärcher.

Cierre de mantenimiento

El cierre de mantenimiento es al mismo tiempo una válvula de sobrepresión. Éste cierra la caldera, oponiéndose a la presión existente del vapor.

En caso de que el regulador de presión estuviera averiado y la presión del vapor de la caldera fuera aumentando, la válvula de sobrepresión se abriría y el vapor saldría hacia el exterior por el cierre de mantenimiento.

Antes de volver a poner el aparato en funcionamiento, póngase en contacto con el Servicio Técnico de KÄRCHER.

Descripción del aparato

En este manual de instrucciones se describe el equipamiento máximo. Según el modelo, hay diferencias en el contenido suministrado (véase embalaje).

→ **Ilustraciones, véase la contraportada.**



- A1 Toma de corriente del aparato con recubrimiento
- A2 Depósito de agua
- A3 Tapa de cierre para depósito de agua
- A4 Interruptor ON/OFF
- A5 Piloto de control - calefacción (VERDE)
- A6 Piloto de control - falta de agua (ROJO)
- A7 Asa de transporte
- A8 Soporte para accesorios
- A9 Compartimento para accesorios con tapa de cierre
- A10 Cierre de mantenimiento
- A11 Zona de recogida del cable de alimentación de red
- A12 Soporte de estacionamiento para la boquilla de suelos

- A13 Cable de conexión a red y enchufe de red
- A14 Ruedas (2 unidades)
- A15 Rodillo de dirección
- B1 Pistola aplicadora de vapor
- B2 Palanca del vapor
- B3 Tecla de desbloqueo
- B4 Selector de cantidad de vapor (con seguro para niños)
- B5 Manguera de vapor
- B6 Conector de vapor
- C1 boquilla de chorro concentrado
- C2 cepillo circular
- C3 boquilla de aumento de la velocidad de salida del vapor
- D1 boquilla de limpieza manual
- D2 Funda de rizo
- E1 Tubos de prolongación (2 unidades)
- E2 Tecla de desbloqueo
- F1 Boquilla barredora de suelos
- F2 Pinza de sujeción
- F3 Paño del suelo
- G1 Dispositivo de extracción para ventanas y superficies acristaladas

Opción

- H1 Presión de vapor de la plancha
- H2 Interruptor de vapor (abajo)
- H3 Piloto de aviso - calefacción (NARANJA)
- H4 Interruptor de vapor (arriba)
- H5 Bloqueo para el interruptor de vapor
- H6 regulador de temperatura
- H7 Conector de vapor

Descripción breve

→ Ilustraciones, véase la página 2

- 1 Llene el depósito de agua hasta la marca "MÁX".
- 2 Enchufar el conector de vapor en la toma de corriente.
- 3 Enchufe la clavija de red. Conexión del aparato.
- 4 *Piloto de control - calefacción parpadea de color verde.*
Espere a que se ilumine el piloto de control "Calefacción" de forma permanente.
- 5 Conecte el accesorio.

El dispositivo limpiador de vapor está listo para usar.

Funcionamiento

→ Ilustraciones, véase la contraportada.



Montaje de los accesorios

- Abrir la cubierta del enchufe del aparato.
- Empalme el conector de vapor en la toma de vapor del aparato. Al hacerlo tiene que oírse que el conector encaja. *Para separar:* apriete hacia abajo la tapa de la toma de corriente del aparato y saque el conector de vapor de la toma de corriente del aparato.

→ Imagen -

Conectar los accesorios necesarios (véase el capítulo "Aplicación de los accesorios") con la pistola de vapor. Para ello meta el extremo abierto del accesorio en la pistola aplicadora de vapor y deslícelo por la pistola aplicadora de vapor hasta que encaje la tecla de desbloqueo de la pistola.

→ Figura

Si fuera necesario, emplee los tubos de prolongación. Para ello, conecte uno o ambos tubos de prolongación a la pistola aplicadora de vapor. Acoplar los accesorios necesarios al extremo libre del tubo de prolongación.

Desacoplamiento de los accesorios

Peligro

Tenga cuidado al desacoplar los accesorios, ya que puede gotear agua caliente de ellos. No desacople nunca los accesorios mientras salga vapor - ¡Peligro de escaldamiento!

- Colocar hacia atrás el selector de cantidad de vapor (palanca de vapor bloqueada).
 - Figura
- Para desacoplar los accesorios, pulse la tecla de desbloqueo y tire de las piezas.

Llenado del depósito de agua

El depósito de agua puede llenarse en cualquier momento.

Precaución

No utilice agua condensada de la secadora de ropa.

¡No introducir detergentes ni otros aditivos (como perfumes)!

¡No utilizar agua destilada pura! Máx. 50% de agua destilada y 50% de agua del grifo.

¡No utilizar agua recogida de la lluvia!

→ Figura 1

El depósito de agua se puede extraer para llenarlo o también se puede llenar directamente en el aparato.

Extraiga el depósito de agua

→ Extraiga el depósito de agua hacia arriba de forma vertical.

→ Llene el depósito de agua por debajo del grifo de agua de forma vertical hasta la marca "MÁX".

→ Coloque el depósito de agua y presione hacia abajo hasta que encaje.

Directamente en el aparato

→ verter agua de un recipiente en el embudo de relleno. Llene hasta la marca "MÁX".

Conexión del aparato

→ Coloque el aparato sobre una base firme.

→ Enchufar la clavija de red a una toma de corriente.

→ Pulse el interruptor para conectar el aparato.

Piloto de control - calefacción parpadea de color verde.

Nota: *Si la caldera de vapor no contiene agua o muy poca, la bomba de agua arranca y transporta agua desde el depósito de agua a la caldera de vapor. El proceso de llenado puede tardar varios minutos.*

→ Espere a que se ilumine el piloto de control "Calefacción" de forma permanente.

El dispositivo limpiador de vapor está listo para usar.

Nota: *El aparato cierra la válvula cada 60 segundos. Esto evita que se calcifique el aparato. Al hacerlo se escucha un clic silencioso. La descarga de vapor no se ve perjudicada por ello.*

Rellenado del depósito con agua

En caso de falta de agua en el depósito parpadea el piloto de control de falta de agua en rojo y suena un pitido.

Nota: *Siempre que el contenido de agua en la caldera de vapor sea escaso, la bomba de agua impulsa agua de forma automática desde el depósito de agua a la caldera de vapor. Si el depósito de agua está vacío, la bomba de agua no puede llenar la caldera de vapor y la toma de vapor se bloquea.*

→ Llene el depósito de agua hasta la marca "MÁX".

Nota: *En cortos intervalos, la bomba de agua intenta llenar la caldera de vapor. Una vez acabado el llenado con éxito, de forma inmediata vuelve a funcionar la toma de vapor y el piloto de control rojo se apaga.*

Regulación del caudal de vapor

Con el selector de cantidad de vapor se regula la cantidad de vapor que fluye. El selector tiene tres posiciones:



caudal de vapor máximo



caudal de vapor reducido



no hay vapor -seguro para niños

Nota: *En esta posición no se puede accionar la palanca de vapor.*

→ Colocar el selector en la posición de la cantidad de vapor deseada.

→ Cuando accione la palanca de vapor oriente primero la pistola aplicadora de vapor hacia un paño hasta que el vapor salga uniformemente.

Nota: *La calefacción del dispositivo limpiador de vapor se conecta repetidas veces durante el funcionamiento con objeto de mantener constante la presión de la caldera. Al hacerlo parpadea el piloto de control - calefacción (VER-DE).*

Desconexión del aparato

- Pulse el interruptor para desconectar el aparato.
- Saque el enchufe de la toma de corriente.
- Apriete hacia abajo la tapa de la toma de corriente del aparato y saque el conector de vapor de la toma de corriente del aparato.
- Vaciar el agua restante del depósito de agua.

Almacenamiento del aparato

Figura **F** - **G**

- Guardar la boquilla para aumentar la velocidad de salida del vapor y el cepillo circular en el compartimento para accesorios.
- Insertar la boquilla manual y la boquilla de chorro concentrado en un tubo de prolongación cada una.
- Insertar los tubos de prolongación en los soportes grandes para accesorios.
- Colgar la boquilla para suelos en el soporte de aparcamiento.
- Enrollar la manguera de vapor alrededor de los tubos de prolongación e insertar la pistola de vapor en la boquilla para suelos.
- Guardar el cable de conexión de red en la zona prevista para éste.

Empleo de los accesorios

Instrucciones de uso importantes

Limpieza de superficies de pisos

Se recomienda barrer o aspirar el suelo antes de usar la limpiadora de vapor. Así se eliminará la suciedad/las partículas sueltas del suelo antes de la limpieza en húmedo.

Refrescar materiales textiles

Antes del tratamiento con el limpiador a vapor, comprobar la tolerancia de los tejidos en una zona oculta: Primero aplicar una gran cantidad de vapor, después dejar secar y a continuación comprobar si hay modificación en el color o la forma.

Limpieza de superficies recubiertas con una capa protectora o barnizadas

Al limpiar superficies lacadas o con revestimiento sintético, como muebles de cocina o salón, puertas, parqué se puede soltar la cera, el producto tratante para muebles, los revestimientos de plástico o el color o bien dejar manchas. Para limpiar estas superficies, aplicar vapor con un paño sobre la superficie.

Precaución

No proyecte el chorro de vapor sobre bordes encolados, ya que la cola podría disolverse por efecto del vapor. No emplee el dispositivo limpiador de vapor en suelos de madera o parqué que no estén sellados.

Limpieza de ventanas y superficies acristaladas

Caliente las ventanas previamente en caso de bajas temperaturas exteriores, sobre todo en invierno. Para ello aplique algo de vapor en toda la superficie de cristal. De este modo se evitarán tensiones en la superficie que puedan provocar roturas de cristal.

A continuación se puede limpiar la superficie de la ventana con la boquilla manual y la funda. Para quitar el agua utilizar un limpiacristales o secar las superficies con un paño.

Precaución

No aplicar el chorro de vapor sobre zonas selladas del bastidor de la ventana para no dañarlas.

Pistola aplicadora de vapor

La pistola aplicadora de vapor también puede utilizarse sin accesorios, por ejemplo:

- para eliminar olores y arrugas de ropa que cuelgue, aplicar vapor desde una distancia de 10-20 cm.
- para eliminar el polvo de plantas. Mantenga una distancia de 20-40 cm.
- para quitar el polvo en húmedo, para ello se aplica algo de vapor en un paño y se frota los muebles con el.

Boquilla de chorro concentrado

Cuando más cerca esté de la zona sucia, mayor será el efecto de limpieza, ya que la temperatura y el vapor son más altos en la salida de la boquilla. Muy práctico para limpiar zonas de difícil acceso, juntas, guarniciones, desagües, lavabos, WC, persianas y radiadores. Se puede echar vinagre o ácido cítrico sobre los depósitos grandes de cal antes de limpiar con vapor, dejar actuar durante 5 minutos, después echar vapor.

Cepillo circular

El cepillo redondo se puede montar como complemento de la boquilla de chorro puntual. Mediante el cepillado se puede eliminar fácilmente la suciedad más difícil.

Precaución

No apto para la limpieza de superficies delicadas.

→ Figura 1

Fijar el cepillo redondo en la boquilla de chorro puntual.

boquilla de aumento de la velocidad de salida del vapor

La boquilla para aumentar la velocidad de salida de vapor se puede montar como complemento de la boquilla de chorro puntual.

Esta boquilla permite aumentar la velocidad a la que fluye el vapor. Por eso es apta para la limpieza de suciedad muy incrustada, soplar en esquinas, juntas etc.

→ Figura 2

Fijar la boquilla para ampliar la salida de vapor de acuerdo con el cepillo redondo sobre la boquilla de chorro puntual.

Boquilla de limpieza manual

Cubra la boquilla con la funda de rizo. Ideal para superficies pequeñas lavables, cabinas de ducha y espejos.

Boquilla barredora de suelos

Apto para pavimentos y paredes lavables, como suelos de piedra, azulejos y PVC. Al limpiar superficies muy sucias, pase la bo-

quilla lentamente para que el vapor pueda actuar durante más tiempo.

Nota: *los restos de detergente que aún se encuentren en las superficies a limpiar, podrían provocar estrías al limpiar con el vapor, pero desaparecen tras varios usos.*

→ Figura 3

Fijar el paño para suelos a la boquilla para suelos.

- 1 Doblar el paño para suelos a lo largo y colocar la boquilla para suelos encima de él.
- 2 Abrir las pinzas de sujeción.
- 3 Colocar los extremos de los paños en los orificios y tensar.
- 4 Cierre las pinzas de sujeción.

Precaución

No colocar los dedos entre las pinzas.

Aparcar la boquilla barredora de suelos

→ Figura 4

Si se interrumpe el trabajo, colgar la boquilla para suelos en el soporte de aparcamiento.

Dispositivo de extracción para ventanas y superficies acristaladas

Aplicación:

- Ventanas, espejos
 - Mamparas de baño
 - otras superficies lisas
- Antes de proceder a la limpieza con el dispositivo de extracción para ventanas, limpie a fondo la grasa que pudiera haber con la boquilla de limpieza manual y una funda de rizo.
- Aplique el vapor uniformemente sobre la superficie acristalada desde una distancia de aprox. 20 cm.
- Limpie la superficie acristalada con el borde de goma del dispositivo de extracción para ventanas, trabajando por tramos desde arriba hacia abajo. Seque el borde de goma del extractor y la parte inferior del marco de la ventana con un paño cada vez que haya limpiado un tramo.

Plancha

⚠ Peligro

- La plancha de vapor a presión no se puede utilizar si se ha caído, presenta daños o no es estanca.
- **¡Plancha de vapor a presión caliente chorro de vapor caliente!** Avisar a otras personas del posible riesgo de quemaduras. No dirigir el chorro de vapor nunca a personas ni animales (peligro de escaldamiento). No tocar conductos eléctricos u objetos inflamables con la plancha de vapor a presión caliente.

⚠ Advertencia

- La plancha de vapor a presión y el cable de conexión tienen que mantenerse fuera del alcance de los niños menores de 8 años mientras se esté calentando y enfriando.
- La plancha de vapor a presión se tiene que utilizar y aparcarse en una superficie estable.

Nota: Para el planchado con vapor, recomendamos el uso de la tabla de planchar de KÄRCHER con dispositivo de aspiración activa del vapor (2.884-933.0). Esta mesa de planchar ha sido diseñada específicamente para el trabajo con el aparato que acaba de adquirir, facilitando y acelerando enormemente el planchado. En cualquier caso, debe emplearse una mesa de planchar permeable al vapor con base reticular.

- ➔ Insertar el enchufe de vapor de la plancha en la clavija del aparato. Al hacerlo tiene que oírse que el conector encaja.
- ➔ Asegúrese de que haya agua en la caldera de la limpiadora a vapor.
- ➔ Poner en funcionamiento el limpiador a vapor de acuerdo con las instrucciones.
- ➔ Esperar hasta que la limpiadora de vapor esté lista para el uso.

Planchado con vapor

Todos los materiales textiles pueden plancharse con vapor. Las prendas delicadas o estampadas deben plancharse por el revés o siguiendo las indicaciones del fabricante.

Nota: para estos tejidos delicados recomendamos usar la base antiadherente para la plancha de KÄRCHER BE 6006 (Nº de pedido 2.860-142.0).

- ➔ Ajuste el regulador de temperatura de la plancha dentro de la zona rayada (•••/MAX).
- ➔ Tan pronto como el piloto de control de la plancha que indica la calefacción se apaga, se puede comenzar a planchar.
Nota: La suela de la plancha debe estar caliente para evitar que el vapor se condense y gotee sobre las prendas que esté planchando.
- ➔ Accionar el interruptor de vapor arriba o el interruptor de vapor abajo.
 - **Vapor por intervalos:** Presione el interruptor de vapor. El vapor sale mientras se presione el interruptor.
 - **Vapor continuo:** Tirar hacia atrás del bloqueo del interruptor de vapor hasta que encaje. El vapor sale continuamente. Para finalizar, presionar el bloqueo hacia delante.
- ➔ Antes de comenzar a planchar o tras haber realizado una pausa, proyecte el primer golpe de vapor sobre un paño hasta que el vapor salga uniformemente.
- ➔ La plancha también se puede emplear en posición vertical para la aplicación de vapor en cortinas, vestidos, etc.

Planchado en seco

Nota: Cuando se planche en seco también debe haber agua en el depósito.

- ➔ Ajuste la temperatura del regulador de la plancha en función de la prenda que vaya a planchar.

•	Sintético
••	Lana, seda
•••	Algodón, lino

Nota: respetar las indicaciones de planchado y lavado de la prenda.

- ➔ Tan pronto como el piloto de control de la plancha que indica la calefacción se apaga, se puede comenzar a planchar.

Cuidados y mantenimiento

⚠ Peligro

Antes de efectuar los trabajos de mantenimiento, desenchufe el dispositivo limpiador de vapor de la red y espere a que se enfríe.

Enjuague de la caldera de vapor

Enjuague la caldera del limpiador de vapor a más tardar después de haberla llenado 10 veces.

- Saque el enchufe de la toma de corriente.
- Deje enfriar el limpiador de vapor.
- Vaciar el depósito de agua.
- Saque los accesorios de sus correspondientes soportes.

Figura I

- Abra la tapa de cierre del compartimento para accesorios.
- Retire los accesorios del compartimento para accesorios.
- Abra el cierre de mantenimiento. Para ello, colocar el extremo abierto de una tubería de prolongación sobre el cierre de mantenimiento, encajar en la guía y enroscar.
- Llenar la caldera de agua y sacudirla fuertemente. Con ello se desprenden los restos de cal que se han quedado depositados en el fondo de la caldera.
- Vaciar totalmente la caldera de agua (véase la ilustración II).

Descalcificar la caldera de vapor

Dado que la cal también se incrusta en las paredes de la caldera, recomendamos efectuar la desincrustación con la frecuencia indicada a continuación (LLT = llenados de tanque):

Grado de dureza	° dH	mmol/l	LLT
I blando	0- 7	0-1,3	100
II medio	7-14	1,3-2,5	90
III duro	14-21	2,5-3,8	75
IV muy duro	>21	>3,8	50

Nota: Para averiguar el grado de dureza del agua de su zona, póngase en contacto

con la empresa local de abastecimiento de agua o con su ayuntamiento.

- Saque el enchufe de la toma de corriente.
- Deje enfriar el limpiador de vapor.
- Vaciar el depósito de agua.
- Saque los accesorios de sus correspondientes soportes.

Figura II

- Abra la tapa de cierre del compartimento para accesorios.
- Retire los accesorios del compartimento para accesorios.
- Abra el cierre de mantenimiento. Para ello, colocar el extremo abierto de una tubería de prolongación sobre el cierre de mantenimiento, encajar en la guía y enroscar.
- Vaciar totalmente la caldera de agua (véase la ilustración III).

⚠ Advertencia

A fin de evitar posibles daños en la caldera, emplee para la desincrustación únicamente productos autorizados por KÄRCHER.

- Para descalcificar, utilice las barras antical de KÄRCHER (ref. 6.295-206). Al utilizar la solución antical, respete las indicaciones de dosificación del paquete.

⚠ Atención:

Tenga especial cuidado al llenar y vaciar el dispositivo limpiador de vapor. El producto desincrustante puede atacar las superficies delicadas.

- Vierta el producto desincrustante en la caldera y déjelo actuar durante aprox. 8 horas.

⚠ Advertencia

Durante la descalcificación no atornille el cierre de mantenimiento en el aparato.

No emplee bajo ningún concepto el dispositivo limpiador de vapor mientras la caldera contenga producto desincrustante.

- Después de 8 horas tire todo el producto desincrustante. Enjuague la caldera dos o tres veces con agua fría hasta estar seguro de que no quedan restos de desincrustante en la misma.

- Vaciar totalmente la caldera de agua (véase la ilustración **II**).
- Secar la zona de recogida del cable de conexión de red.
- Enroscar el cierre de mantenimiento con la tubería de prolongación.
- Llenar el depósito de agua (vea página 9).
- El dispositivo limpiador de vapor está listo para usar.

Cuidado de los accesorios

Indicación: *El paño de limpieza y la funda de rizo se suministran ya lavados, por lo que pueden emplearse directamente con el dispositivo limpiador de vapor.*

- Los paños de limpieza y las fundas de rizo pueden lavarse en lavadoras convencionales a una temperatura de 60 °C. Para que los paños conserven la capacidad de absorción de la suciedad, no emplee suavizante. Los paños pueden meterse en la secadora.

Ayuda en caso de avería

Muchas averías las puede solucionar usted mismo con ayuda del resumen siguiente. En caso de duda, diríjase al servicio de atención al cliente autorizado.

⚠ Peligro

Antes de efectuar los trabajos de mantenimiento, desenchufe el dispositivo limpiador de vapor de la red y espere a que se enfríe. Los trabajos de reparación en el aparato sólo los puede realizar el Servicio técnico autorizado.

Tiempo largo de calefacción

El aparato presenta calcificaciones

- Descalcifique la caldera de vapor.

No hay vapor

Piloto de control de falta de agua parpadea en rojo y suena un pitido

No hay agua en el depósito de agua.

- Llene el depósito de agua hasta la marca "MÁX".

Piloto de control - falta de agua se ilumina en rojo

No hay agua en la caldera de vapor. El dispositivo de protección contra sobrecalentamiento de la bomba se ha activado.

- Desconexión del aparato
- Llenado del depósito de agua
- Conexión del aparato.

El depósito de agua no se ha colocado correctamente o está calcificado.

- Extraer el depósito de agua y enjuagarlo.
- Coloque el depósito de agua y presione hacia abajo hasta que encaje.

No se puede accionar la palanca del vapor

La palanca de vapor está protegida con el cierre / el seguro para niños.

- Ajustar hacia delante el selector de cantidad de vapor.

¡La plancha de vapor "escupe" agua!

- Colocar el regulador de temperatura al nivel ...
- Enjuagar o descalcificar la caldera del dispositivo limpiador de vapor.

Tras las pausas de planchado salen gotas de agua por la plancha de vapor a presión.

Si se realizan pausas largas, el vapor puede condensarse en el conducto de vapor.

- El primer golpe de vapor debe proyectarse sobre un paño aparte.

Mayor salida de agua

El aparato presenta calcificaciones

- Descalcifique la caldera de vapor.

Datos técnicos

Conexión eléctrica

Tensión	220-240 V 1~50/60 Hz
---------	-------------------------

Grado de protección	IPX4
---------------------	------

Clase de protección	I
---------------------	---

Potencia y rendimiento

Potencia de calefacción	1800 W
-------------------------	--------

Potencia de calefacción plancha	700 W
------------------------------------	-------

Máx. presión de servicio	0,35 MPa
--------------------------	----------

Tiempo de calefacción	3 Minutos
-----------------------	-----------

Cantidad de vapor

Vapor continuo:	50 g/min
-----------------	----------

Golpe de vapor máx.	110 g/min
---------------------	-----------

Cantidad de llenado

Depósito del agua	1,0 l
-------------------	-------

Caldera de vapor	0,5 l
------------------	-------

Medidas

Peso sin accesorios	4,2 kg
---------------------	--------

Longitud	384 mm
----------	--------

Anchura	241 mm
---------	--------

Altura	275 mm
--------	--------

Reservado el derecho a realizar modificaciones técnicas.

Accesorios especiales

Nº referencia

Juego de paños de microfibra, 2.863-171 baño

2 paños suaves de limpieza del suelo de terciopelo, 1 funda abrasiva para la boquilla de mano, 1 paño de pulir para espejos y grifería

Juego de paños de microfibra, 2.863-172 cocina

2 paños suaves de limpieza del suelo de terciopelo, 1 funda suave de terciopelo, 1 paño para limpiar sin arañazos las superficies de acero inoxidable

Juego de paños de microfibra, 2.863-173 pañó para suelos suave

2 paños suaves de limpieza del suelo de terciopelo

Juego de paños de microfibra, 2.863-174 funda suave

2 fundas suaves de terciopelo

Paños de rizo	6.369-357
----------------------	-----------

5 paños para suelos de algodón

Fundas de rizo	6.370-990
-----------------------	-----------

5 fundas de algodón

Juego de cepillos circulares	2.863-058
-------------------------------------	-----------

4 cepillos circulares para la boquilla de chorro concentrado

Juego de cepillos circulares con cerdas de latón	2.863-061
---	-----------

para eliminar suciedad resistente. Ideal para superficies que no sean delicadas.

Cepillo circular con rascador	2.863-140
--------------------------------------	-----------

Cepillo redondo con dos filas de cerdas resistentes al calor y un rascador. No apto para superficies delicadas.

Cepillo turbo para vapor	2.863-159
---------------------------------	-----------

Para tareas de limpieza que de lo contrario se tienen que frotar

Boquilla de cuidado para textiles	4.130-390
--	-----------

Para refrescar ropa y piezas textiles.

boquilla para despegar papel pintado	2.863-062
---	-----------

para quitar papel de pared y restos de cola

Barritas antical (9 unidades)	6.295-206
--------------------------------------	-----------

Mesa de planchar activa AB 1000	2.884-933
--	-----------

Excelentes resultados de planchado en menos tiempo (sólo para 230 V)

Presión de vapor de la plancha	2.863-209
---------------------------------------	-----------

Suela antiadherente	2.860-142
----------------------------	-----------

Adecuada para planchar tejidos delicados.

Índice

Instruções gerais	PT	5
Instruções resumidas	PT	8
Descrição da máquina	PT	7
Avisos de segurança	PT	6
Funcionamento	PT	8
Aplicação dos acessórios	PT	10
Conservação e manutenção	PT	12
Ajuda em caso de avarias	PT	13
Dados técnicos	PT	14
Acessórios especiais	PT	15

Instruções gerais

Estimado cliente,



Leia o manual de manual original antes de utilizar o seu aparelho. Proceda conforme as indicações no manual e guarde o manual para uma consulta posterior ou para terceiros a quem possa vir a vender o aparelho.

Utilização conforme o fim a que se destina a máquina

Utilizar a limpadora a vapor exclusivamente para fins domésticos.

O aparelho foi concebido para os trabalhos de limpeza com vapor e pode ser utilizado com acessórios adequados, conforme descrito neste manual de instruções. Não é necessário nenhum detergente. Ter especial atenção aos avisos de segurança.

Símbolos no Manual de Instruções

Perigo

Para um perigo eminente que pode conduzir a graves ferimentos ou à morte.

Advertência

Para uma possível situação perigosa que pode conduzir a graves ferimentos ou à morte.

Atenção

Para uma possível situação perigosa que pode conduzir a ferimentos leves ou danos materiais.

Símbolos no aparelho



Vapor

ATENÇÃO - Risco de sapecagem



ATENÇÃO – Ler o manual de instruções!

Proteção do meio-ambiente



Os materiais de embalagem são recicláveis. Não coloque as embalagens no lixo doméstico, envie-as para uma unidade de reciclagem.



Os aparelhos velhos contêm materiais preciosos e recicláveis e deverão ser reutilizados. Por isso, elimine os aparelhos velhos através de sistemas de recolha de lixo adequados.

Avisos sobre os ingredientes (REACH)

Informações actuais sobre os ingredientes podem ser encontradas em:

www.kaercher.com/REACH

Volume do fornecimento

O volume de fornecimento do seu aparelho é ilustrado na embalagem. Ao desembalar verifique a integridade do conteúdo.

Contacte imediatamente o vendedor, em caso de falta de acessórios ou no caso de danos de transporte.

Peças sobressalentes

Utilize exclusivamente peças de reposição originais da KÄRCHER. No final do presente Manual de instruções, encontra-se uma lista das peças sobressalentes.

Garantia

Em cada país vigem as respectivas condições de garantia estabelecidas pelas nossas Empresas de Comercialização.

Eventuais avarias no aparelho durante o período de garantia serão reparadas, sem encargos para o cliente, desde que se trate dum defeito de material ou de fabricação.

Em caso de garantia, dirija-se, munido do documento de compra, ao seu revendedor ou ao Serviço Técnico mais próximo.
(Endereços no verso)

Avisos de segurança

⚠ Perigo

- É proibido pôr o aparelho em funcionamento em áreas com perigo de explosão.
- Ao utilizar o aparelho em zonas de perigo devem ser observadas as respectivas instruções de segurança.
- Não utilizar o aparelho em piscinas que contenham água.
- O aparelho não pode ser utilizado para a limpeza de aparelhos eléctricos como, por exemplo, fornos, exaustores, microondas, televisores, lâmpadas, secadores de cabelo, aquecedores eléctricos, etc.
- Verificar, antes da utilização, o bom estado do aparelho e dos acessórios. Se tiver dúvidas quanto ao bom estado do aparelho, não o utilize. P. f. verifique especialmente cabos de ligação eléctrica, fecho de manutenção e mangueira de vapor.
- O cabo de ligação à rede danificado tem que ser imediatamente substituído pela assistência técnica ou por um electricista autorizado.
- Substituir imediatamente uma mangueira de vapor danificada. Só poderá ser substituída pela mangueira recomendada pelo fabricante (número de pedido - veja lista de peças sobresselentes).
- Nunca tocar na ficha de rede e na tomada com as mãos molhadas.
- Não limpe a vapor objectos que contenham substâncias nocivas à saúde (p.ex. amianto).
- Nunca toque directamente no jacto de vapor e nunca dirija-o contra pessoas ou animais (perigo de queimadura).
- O fecho de manutenção não pode ser aberto durante o funcionamento.

⚠ Advertência

- O aparelho só deve ser ligado a uma conexão eléctrica executada por um electricista, de acordo com IEC 60364.

- Ligar o aparelho só à corrente alternada. A tensão deve corresponder à placa de tipo do aparelho.
- Em locais húmidos, p.ex. em quartos de banho, ligue o aparelho somente a tomadas equipadas com disjuntor diferencial.
- Os cabos de extensão não apropriados podem ser perigosos. Só utilizar um cabo de extensão protegido contra salpicos de água com uma secção mínima de 3x1 mm².
- A conexão das fichas de rede com os cabos de extensão não pode estar dentro da água.
- Ao substituir acoplamentos em cabos de rede ou de extensão, a protecção contra salpicos de água e a estabilidade mecânica não poderão ser prejudicadas.
- O utilizador deve usar o aparelho de acordo com as especificações. Deve ter em consideração as condições locais e, ao utilizar o aparelho, ter em conta o comportamento de pessoas nas proximidades.
- Este aparelho pode ser utilizado por crianças a partir dos 8 anos de idade, por pessoas com capacidades sensoriais ou psíquicas reduzidas ou por pessoas com falta de experiência e conhecimentos, se estas forem monitorizadas ou se tiverem sido advertidas sobre a utilização segura do aparelho e, portanto, conhecerem os perigos inerentes à utilização. Crianças não podem brincar com o aparelho. A limpeza e manutenção de aplicação não podem ser realizadas por crianças sem uma vigilância adequada.
- Nunca deixar o aparelho sem vigilância enquanto o mesmo estiver em funcionamento.
- Cuidado durante a limpeza de paredes revestidas a azulejos com tomadas.

Atenção

- Assegurar que os cabos de rede e de extensão não sejam danificados por trânsito, esmagamento, puxões ou pro-

blemas similares. Proteger o cabo de rede contra calor, óleo e arestas afiadas.

- *Nunca encher solventes, líquidos que contenham solventes ou ácidos não diluídos (p.ex. detergentes, gasolina, diluentes de tinta ou acetona) no reservatório de água, pois estas substâncias atacam os materiais do aparelho.*
- *O aparelho não pode ser transportado durante os trabalhos de limpeza.*
- *O aparelho deve sempre ser colocado numa posição estável.*
- *Operar e armazenar o aparelho apenas em conformidade com a descrição ou figura!*
- *Travar a alavanca de vapor durante a operação.*
- *Proteger o aparelho contra a chuva. Não armazenar fora de casa.*

Equipamento de segurança

Atenção

Os dispositivos de segurança protegem o utilizador e não podem ser alterados ou colocados fora de serviço.

Regulador de pressão

O regulador de pressão mantém constante a pressão na caldeira durante o funcionamento. Ao atingir a pressão máxima de serviço na caldeira, o aquecedor desligará e ligar-se-á novamente quando a pressão na caldeira diminuir em consequência do consumo de vapor.

Termóstato da caldeira

Se numa situação de avaria não se encontrar água na caldeira, aumentar a temperatura na caldeira. O termóstato da caldeira desliga o aquecimento. O funcionamento normal é novamente possível, assim que a caldeira estiver cheia.

Termóstato de segurança

Se, numa situação de avaria, o regulador de pressão e o termóstato de segurança falharem e o aparelho sobreaquecer, o termóstato de segurança desliga o aparelho. Dirija-se à assistência técnica da Kärcher

competente para restabelecer o termóstato de segurança.

Fecho de manutenção

O fecho de manutenção é ao mesmo tempo uma válvula de sobrepressão. Fecha a caldeira contra a pressão existente de vapor.

Se o regulador de pressão estiver defeituoso e a pressão de vapor na caldeira aumentar, a válvula de sobrepressão abre e o vapor sai pelo fecho de manutenção.

Quando isto acontecer, dirija-se à assistência técnica de KÄRCHER competente antes de utilizar novamente o aparelho.

Descrição da máquina

Neste manual de instruções é descrito o equipamento completo. Consoante o modelo, existem diferenças no volume de fornecimento (ver embalagem).

→ **Ver figuras na página dobrável!**



- A1 Tomada do aparelho com cobertura
- A2 Reservatório de água
- A3 Tampa de fecho para o depósito de água
- A4 Interruptor ligar/desligar
- A5 Lâmpada de controlo - aquecimento (VERDE)
- A6 Lâmpada de controlo - Falta de água (VERMELHA)
- A7 Punho de transporte
- A8 Suporte para acessórios
- A9 Compartimento dos acessórios com tampa de fecho
- A10 Fecho de manutenção
- A11 Depósito para cabo de ligação à rede
- A12 Suporte de estacionamento para bico de chão
- A13 Cabo de ligação à rede com ficha de rede
- A14 Rodas (2 unidades)
- A15 Rolo de guia
- B1 Pistola de vapor
- B2 Alavanca de vapor
- B3 Tecla de desbloqueio
- B4 Interruptor selector para a quantidade de vapor (com segurança infantil)
- B5 Mangueira de vapor

- B6 Conector de vapor
- C1 Bico de jacto pontual
- C2 Escova circular
- C3 Bico de alta potência
- D1 Bico manual
- D2 Cobertura de tecido atalhado
- E1 Tubos de extensão (2 tubos)
- E2 Tecla de desbloqueio
- F1 Bico para o chão
- F2 Grampo de fixação
- F3 Pano de chão
- G1 Limpa-vidros

Opção

- H1 Ferro de engomar a pressão de vapor
- H2 Botão do vapor (inferior)
- H3 Lâmpada de controlo - aquecimento (cor-de-laranja)
- H4 Botão do vapor (superior)
- H5 Bloqueio para o botão do vapor
- H6 Regulador de temperatura
- H7 Conector de vapor

Instruções resumidas

→ Figuras veja página 2

- 1 Encher o depósito de água até à marcação "MAX".
- 2 Ligar o conector de vapor à tomada do aparelho.
- 3 Ligar a ficha de rede.
Ligar o aparelho.
- 4 *Lâmpada de controlo - Aquecimento pisca a verde*
Esperar até lâmpada de controlo - Aquecimento brilhar continuamente.
- 5 Ligar os acessórios à pistola de vapor. Agora, a limpadora a vapor está pronta a funcionar.

Funcionamento

→ Ver figuras na página desdobrável!



Montar os acessórios

- Abrir a cobertura da tomada do aparelho.
- Ligar o conector de vapor à tomada do aparelho. O conector tem que encaixar audivelmente.

Para desconectar: Premir a cobertura da tomada do aparelho para baixo e tirar o interruptor de vapor da tomada do aparelho.

→ Figura **A** - **B**

Ligar o acessório necessário (ver capítulo "Aplicação dos acessórios") com a pistola pulverizadora. Para isso, encaixar a extremidade aberta do acessório na pistola de vapor e empurrar para dentro, até a tecla de desbloqueio da pistola engatar.

→ Figura **C**

Se necessário, utilizar os tubos de extensão. Conectar, para isso, um ou ambos os tubos de extensão com a pistola de vapor. Montar os acessórios desejados na extremidade livre do tubo de extensão.

Separar os acessórios

⚠ Perigo

Ao separar acessórios poderá pingar água quente! Nunca separe os acessórios enquanto está a sair vapor - perigo de queimadura!

→ Ajustar o interruptor selector da quantidade do vapor para trás (alavanca do vapor bloqueada).

→ Figura **D**

Para separar os acessórios, premir a tecla de desbloqueio e separar as partes.

Encher o depósito de água

O reservatório de água pode ser enchido a qualquer altura.

Atenção

Não utilizar água condensada da máquina de secar roupa!

Não inserir produtos de limpeza ou outros aditivos (p. ex. perfume)!

Utilizar água destilada pura! Máx. 50% de água destilada e 50% de água da torneira. Não utilizar água das chuvas recolhida!

→ Figura **1**

O depósito de água pode ser tirado para enchê-lo ou ser enchido directamente no aparelho.

Retirar o depósito de água

- Puxar o depósito da água verticalmente para cima.
- Encher o depósito de água verticalmente, debaixo da torneira, até à marcação "MAX".
- Colocar o depósito de água e premi-lo para baixo até encaixar.

Directamente no aparelho

- Encher água de um recipiente no funil de enchimento. Encher até à marcação "MAX".

Ligar a máquina

- Colocar o aparelho sobre uma superfície firme.
- Ligar a ficha de rede à tomada re rede.
- Premir o interruptor para ligar o aparelho.

Lâmpada de controlo - Aquecimento pisca a verde

Aviso: *Se não há ou se há pouca água na caldeira de vapor, a bomba da água liga e transporta água do depósito para a caldeira. O processo do enchimento pode durar alguns minutos.*

- Esperar até lâmpada de controlo - Aquecimento brilhar continuamente. Agora, a limpadora a vapor está pronta a funcionar.

Aviso: *O aparelho fecha a válvula todos os 60 segundos. Isto previne a deposição de calcário no aparelho. Durante este processo é emitido um baixo clique sonoro. A evacuação do vapor não é influenciada por este processo.*

Encher água

No caso de falta de água no depósito da água, a lâmpada de controlo pisca - Falta de água pisca a vermelho e é emitido um sinal sonoro.

Aviso: *Cada vez que se encontra pouca água na caldeira, a bomba da água transporta automaticamente água do reservatório de água para a caldeira. Se o depósito de água estiver vazio, a bomba da água não pode encher mais a caldeira e a descarga de vapor é bloqueada.*

- Encher o depósito de água até à marcação "MAX".

Aviso: *A bomba da água tenta encher a caldeira de vapor em intervalos curtos. Depois do enchimento, a descarga de vapor será imediatamente desbloqueada, a lâmpada de controlo vermelha apaga.*

Regular a quantidade de vapor

Com o interruptor selector para a quantidade do vapor é regulada a quantidade de vapor ejectado. O interruptor selector tem 3 posições:



Quantidade máx. de vapor



Quantidade de vapor reduzida



Não sai vapor - segurança infantil

Aviso: *A alavanca do vapor não pode ser accionada.*

- Ajustar o interruptor selector na quantidade de vapor necessária.
- Ao accionar a alavanca de vapor dirija sempre a pistola de vapor contra um pano, até que o vapor saia uniformemente.

Aviso: *Durante a utilização, o aquecedor liga-se de vez em quando para manter a pressão na caldeira. Durante este processo, a lâmpada de controlo - Aquecimento pisca a verde.*

Desligar o aparelho

- Premir o botão para desligar o aparelho.
- Retirar a ficha de rede da tomada.
- Premir a tampa da tomada do aparelho para baixo e tirar o interruptor de vapor da tomada do aparelho.
- Esvaziar a água restante do depósito de água.

Guardar a máquina

Figura -

- Guardar o bico de alta potência e a escova circular no compartimento dos acessórios.

- Encaixar o bocal manual e o bocal de jacto pontual num tubo de extensão cada.
- Encaixar os tubos de extensão no suporte grande para os acessórios.
- Engatar o bocal de chão no suporte de estacionamento.
- Enrolar a mangueira de vapor em torno dos tubos de extensão e encaixar a pistola de vapor no bocal de chão.
- Guardar o cabo de ligação à rede no respectivo local de armazenamento.

Aplicação dos acessórios

Indicações importantes para a aplicação

Limpar solos

Recomenda-se que o chão seja varrido ou aspirado antes de utilizar o limpador a vapor. Desta forma o chão é limpo de sujidade/partículas soltas antes da limpeza húmida.

Refrescar têxteis

Antes de utilizar a limpadora a vapor deve-se verificar sempre a compatibilidade num local tapado. Aplicar primeiro vapor, deixar secar e verificar de seguida eventuais alterações da cor ou forma.

Limpar superfícies revestidas ou envernizadas

Durante a limpeza de móveis de cozinha ou de outros quartos, portas, parquet, superfícies lacadas ou revestidas a plástico, pode dissolver-se cera, produto de polimento, revestimentos de plástico ou cor e provocar manchas. Para a limpeza destas superfícies deve-se aplicar um pouco de vapor num pano e limpar as superfícies.

Atenção

Não direccionar o vapor contra cantos colados, visto que a cola pode dissolver-se. Não utilizar o aparelho para a limpeza de pavimentos de madeira ou parquet não selados.

Limpar vidros

Aquecer os vidros especialmente no Inverno e em caso de baixas temperaturas exteriores, aplicando uma leve camada de

vapor em toda a superfície. Desta forma são evitadas tensões na superfície, que podem conduzir à quebra do vidro. Limpar de seguida a janela com bocal manual e cobertura. Para a remoção da água utilizar um rodo ou esfregar as superfícies com um pano.

Atenção

Não direccionar o vapor contra locais vedados do aro da janela, de modo a evitar danos.

Pistola de vapor

Pode utilizar a pistola de vapor também sem acessórios como, por exemplo:

- Para a eliminação de odores e vincos de peças de roupa suspensas, aplicando vapor a uma distância de 10-20 cm.
- Para a eliminação de pó nas plantas. Manter, neste caso, uma distância de 20-40 cm.
- Para limpar o pó, aplicando vapor num pano e passá-lo sobre os móveis.

Bico de jacto pontual

Quanto mais próximo estiver do local com sujidade, maior é o efeito de limpeza, visto que a temperatura e o vapor são mais elevados na saída dos bocais. Especialmente prático para a limpeza de locais de difícil acesso, juntas, valvularia (torneiras), escoamentos, lavatórios, WC, estoros ou aquecimentos. Antes de proceder à limpeza com vapor pode-se aplicar vinagre ou ácido cítrico em depósitos de calcário, deixar actuar durante 5 minutos e depois aplicar o vapor.

Escova circular

A escova circular pode ser complementarmente montada no bocal do ponto de jacto. Com a escovagem, a sujidade mais resistente pode ser eliminada com maior facilidade.

Atenção

Inadequado para a limpeza de superfícies sensíveis.

- Figura 13

Fixar a escova circular.

Bocal de alta potência

O bico de alta potência pode ser complementarmente montado no bocal do ponto de jacto.

O bocal de alta potência aumenta a velocidade de emissão do vapor. Assim sendo, este é adequado para a limpeza de sujidade particularmente forte e para a limpeza de cantos, juntas, etc.

→ Figura 13

Fixar o bico de alta potência, de acordo com a escova circular, no bico do ponto do jacto.

Bico manual

P. f. colocar a cobertura de tecido atalhado sobre o bocal manual. Especialmente adequado para a limpeza de pequenas superfícies laváveis, cabinas de duche e espelhos.

Bocal para soalhos

Adequado para todos os pavimentos e revestimentos de paredes laváveis como, por exemplo, pavimentos de pedra, ladrilhos e PVC. Em superfícies muito sujas passe o pano de vagar para que o vapor possa actuar mais tempo.

Aviso: restos do produto de limpeza ou de emulsões de conservação que ainda se encontrem na superfície podem causar marcas durante a limpeza a vapor, as quais desaparecem após várias aplicações.

→ Figura 14

Fixar o pano de chão e o bocal para soalhos (pavimentos).

- 1 Dobrar o pano de chão longitudinalmente e posicionar o bocal em cima do mesmo.
- 2 Abrir os grampos de fixação.
- 3 Inserir as extremidades do pano nas aberturas.
- 4 Fechar os grampos de fixação.

Atenção

Não posicionar os dedos entre os grampos.

Estacionar o bocal de chão

→ Figura 15

Engatar o bocal de chão no suporte de estacionamento, em caso de interrupção dos trabalhos.

Limpa-vidros

Aplicação:

- Janelas, espelhos
 - Vidros de cabinas de duche
 - outras superfícies planas
- Antes de usar o limpa-vidros pela primeira vez, limpe primeiro o vidro com o bico manual e a cobertura de tecido atalhado para remover gorduras.
- Aplique o vapor uniformemente sobre o vidro de uma distância de aprox. 20cm.
- Seque o vidro de cima para baixo com o lábio de borracha do limpa-vidros. Seque o lábio de borracha e o canto inferior da janela sempre com um pano.

Ferro de engomar

⚠ Perigo

■ *O ferro de engomar a pressão de vapor não pode ser utilizado se tiver caído, se apresentar danos visíveis ou se não estiver estanque.*

■ **Ferro de engomar de pressão a vapor quente e jacto de vapor quente!** Alertar outras pessoas para possíveis perigos de queimaduras. Nunca apontar o jacto de vapor contra pessoas ou animais (perigo de queimaduras). Não tocar com o ferro de engomar de pressão a vapor quente em quaisquer cabos eléctricos ou objectos inflamáveis.

⚠ Advertência

- *O ferro de engomar de pressão a vapor e a linha de ligação devem estar fora do alcance de crianças com menos de 8 anos de idade, durante a fase de aquecimento e de arrefecimento.*
- *O ferro de engomar de pressão a vapor deve ser utilizado e pousado sobre uma superfície estável.*

Aviso: Recomendamos a utilização da tábua de engomar da KÄRCHER com absorção activa de vapor (2.884-933.0). Esta

tábua de engomar é concebida especialmente para o ferro da Kärcher. Por isso, proporciona maior conforto e faz com que se engome mais rapidamente. Em todo o caso, deverá utilizar-se uma tábua tipo grade e que seja permeável ao vapor.

- Conectar a ficha de vapor do ferro de engomar na tomada do aparelho. O conector tem que encaixar audivelmente.
- Assegurar que a caldeira da limpadora a vapor contém água limpa.
- Colocar a lavadora a vapor em funcionamento, segundo as descrições.
- Aguardar até o limpador de vapor estar operacional.

Engomar a vapor

Pode-se engomar a vapor todos os têxteis. Impressos ou têxteis sensíveis devem ser engomados do verso e conforme as indicações do fabricante.

Aviso: Para têxteis sensíveis recomendamos a utilização da sola antiaderente BE 6006 (N.º de encomenda 2.860-142.0) da KÄRCHER.

- Ajuste o regulador de temperatura do ferro dentro da zona sombreada (••/MAX).
- Assim que a lâmpada de controlo do aquecimento do ferro de engomar apagar, é possível começar a engomar.
Aviso: a sola do ferro deve estar quente para que o vapor não condense na sola e pingue na roupa a passar.
- Premir o botão do vapor superior ou do vapor inferior.
- **Vapor temporário:** Premir o botão do vapor. O vapor sai enquanto for premido o botão.
- **Vapor permanente:** Puxar o bloqueio do botão do vapor para baixo, até encaixar. O vapor sai continuamente. Premir o botão e o bloqueio para a frente para destravar.
- Direccionar a primeira ejeção de vapor, no início dos trabalhos de engomar ou após pausas de trabalho, contra um pano até o vapor sair uniformemente.

- Também pode utilizar o ferro verticalmente para aplicar vapor em cortinas, roupa, etc.

Engomar a seco

Aviso: também tem que existir água na caldeira durante o engomar a seco.

- Ajuste o regulador da temperatura do seu ferro de acordo com a peça de roupa.

•	Sintético
••	Lã, seda
•••	Algodão, linho

Aviso: tenha atenção às indicações de lavagem e de engomar na etiqueta da sua peça de roupa.

- Assim que a lâmpada de controlo do aquecimento do ferro de engomar apagar, é possível começar a engomar.

Conservação e manutenção

⚠ Perigo

Antes de efectuar quaisquer trabalhos de manutenção, retire sempre a ficha de rede e espere a limpadora a vapor arrefecer.

Lavagem da caldeira de vapor

Lavar a caldeira de vapor da limpadora de vapor o mais tardar após 10 enchimentos.

- Retirar a ficha de rede da tomada.
- Deixar arrefecer a limpadora de vapor.
- Esvaziar o depósito da água.
- Tirar os acessórios dos suportes para acessórios.

Figura I

- Abrir a tampa de fecho do compartimento dos acessórios.
- Retirar os acessórios do compartimento dos acessórios.
- Abrir o fecho de manutenção. Para isso, posicionar um tubo de extensão em cima do fecho de manutenção, encaixar na guia e abrir.
- Encha a caldeira de água e agitando-a bem. Dessa forma dissolvem-se os depósitos de cal no fundo da caldeira.
- Esvaziar toda a água existente na caldeira (ver figura II).

Descalcificar a caldeira de vapor

Como se deposita cal nos lados da caldeira, recomendamos descalcificar a caldeira nos seguintes intervalos (ED=enchimentos do depósito):

Classe de dureza	°dH	mmol/l	ED
I macia	0- 7	0-1,3	100
II média	7-14	1,3-2,5	90
III dura	14-21	2,5-3,8	75
IV muito dura	>21	>3,8	50

Aviso: *Informa-se a respeito da dureza da água no órgão público competente.*

- Retirar a ficha de rede da tomada.
- Deixar arrefecer a limpadora de vapor.
- Esvaziar o depósito da água.
- Tirar os acessórios dos suportes para acessórios.

Figura

- Abrir a tampa de fecho do compartimento dos acessórios.
- Retirar os acessórios do compartimento dos acessórios.
- Abrir o fecho de manutenção. Para isso, posicionar um tubo de extensão em cima do fecho de manutenção, encaixar na guia e abrir.
- Esvaziar toda a água existente na caldeira (ver figura).

Advertência

Utilize apenas produtos autorizados da KÄRCHER para evitar danos no aparelho.

- Para a descalcificação utilize os descalcificadores KÄRCHER (n.º de encomenda 6.295-206). Tenha atenção aos avisos de dosagem indicados na embalagem.

Atenção

Cuidado quando do enchimento e do esvaziamento da limpadora a vapor. A solução descalcificadora pode atacar superfícies sensíveis.

- Coloque a solução descalcificadora na caldeira e deixe a solução atuar por aprox. 8 horas.

Advertência

Durante a descalcificação deixe o fecho de manutenção do aparelho aberto.

Não utilizar a limpadora a vapor enquanto houver agente descalcificante na caldeira.

- Despejar totalmente a solução descalcificante após 8 horas. Dado que ficam restos da solução na caldeira do aparelho, esta deverá ser lavada duas a três vezes com água fria para remover totalmente o agente.
- Esvaziar toda a água existente na caldeira (ver figura).
- Secar o local de armazenamento do cabo de ligação à rede.
- Fechar o fecho de manutenção com o tubo de extensão.
- Encher o depósito de água (ver página 8).
- Agora, a limpadora a vapor está pronta a funcionar.

Conservação dos acessórios

Aviso: *O pano de chão e a cobertura de tecido atalhado são pré-lavados e, portanto, prontos a serem utilizados.*

- Lave os panos de chão e as coberturas de tecido atalhado sujos a 60°C na máquina de lavar roupa. Não utilize amaciante para que os panos possam absorver bem a sujidade. Os panos podem ser secados no secador de roupa.

Ajuda em caso de avarias

Avarias muitas vezes têm causas simples que poderão ser eliminados seguindo as seguintes instruções. Em caso de dúvidas ou de avarias não referidas neste capítulo, consulte os nossos Serviços Técnicos autorizados.

Perigo

Antes de efectuar quaisquer trabalhos de manutenção, retire sempre a ficha de rede e espere a limpadora a vapor arrefecer. Os trabalhos de reparação no aparelho só podem ser executados pelo Serviço de Assistência Técnica autorizado.

Tempo de aquecimento muito prolongado

Existem depósitos de cal na caldeira de vapor

→ Descalcificar a caldeira de vapor.

Não há vapor

Lâmpada de controlo da falta de água pisca a vermelho e um sinal sonoro é emitido

Não há água no depósito de água.

→ Encher o depósito de água até à marcação "MAX".

A lâmpada de controlo - Falta de água brilha a vermelho

Não há água na caldeira de vapor. A protecção contra sobreaquecimento da bomba foi accionada.

→ Desligar o aparelho.

→ Encher o depósito de água

→ Ligar o aparelho.

Depósito de água mal posicionado ou com calcário.

→ Retirar o depósito da água e lavar.

→ Colocar o depósito de água e premí-lo para baixo até encaixar.

Não é possível premir a alavanca de vapor

A alavanca de vapor está bloqueada com o dispositivo de bloqueio/segurança infantil.

→ Ajustar o interruptor selector da quantidade do vapor na posição dianteira.

O ferro de engomar a vapor "cospe" água!

→ Ajustar o regulador da temperatura no nível

→ Enxaguar e descalcificar a caldeira do limpador a vapor.

Após pequenas pausas de engomar saem gotas de água do ferro de engomar de pressão a vapor.

Durante longos períodos de interrupção o vapor pode condensar na tubagem do vapor.

→ Direcctionar a primeira ejeção de vapor para um pano de apoio.

Elevada descarga de água

Existem depósitos de cal na caldeira de vapor

→ Descalcificar a caldeira de vapor.

Dados técnicos

Ligação eléctrica

Tensão	220-240 V
	1~50/60 Hz

Grau de protecção	IPX4
-------------------	------

Classe de protecção	I
---------------------	---

Dados relativos à potência

Potência de aquecimento	1800 W
-------------------------	--------

Potência de aquecimento ferro de engomar	700 W
--	-------

Pressão máxima de serviço	0,35 MPa
---------------------------	----------

Tempo de aquecimento	3 Minutos
----------------------	-----------

Quantidade de vapor

Vapor permanente	50 g/min
------------------	----------

Ejecção de vapor máx.	110 g/min
-----------------------	-----------

Capacidade de carga

Depósito de água	1,0 l
------------------	-------

Caldeira	0,5 l
----------	-------

Dimensões

Peso (sem acessórios)	4,2 kg
-----------------------	--------

Comprimento	384 mm
-------------	--------

Largura	241 mm
---------	--------

Altura	275 mm
--------	--------

Reservados os direitos a alterações técnicas!

Acessórios especiais

Nº de encomenda

Conjunto de panos em micro- 2.863-171 fibras, quarto de banho

2 panos de chão suaves em tecido aveludado, 1 cobertura abrasiva para bico de mão, 1 pano de polir para espelho e torneiras

Conjunto de panos em micro- 2.863-172 fibras, cozinha

2 panos de chão suaves em tecido aveludado, 1 cobertura suave em tecido aveludado, 1 pano para a limpeza perfeita e sem riscos de superfícies em aço inoxidável

Conjunto de panos em micro- 2.863-173 fibras, pano suave em tecido

2 panos de chão suaves em tecido aveludado

Conjunto de panos em micro- 2.863-174 fibras, cobertura suave

2 coberturas suaves em tecido aveludado

Panos em tecido atoalhado 6.369-357

5 panos de chão em algodão

Coberturas de tecido atoalha- 6.370-990 do

5 coberturas em algodão

Conjunto de escova circular 2.863-058

4 escovas circulares para o bico de ponto de jacto

Conjunto de escova circular 2.863-061 com cerdas de latão

para a remoção de sujidade forte. Ideal para superfícies não sensíveis.

Escova circular com raspador 2.863-140

Escova circular com duas filas de cerdas resistentes ao calor e um raspador. Inadequado para superfícies sensíveis.

Escova turbo de vapor 2.863-159

Para os trabalhos de limpeza onde normalmente é necessário esfregar

Bico para tratamento de têx- 4.130-390 teis

Para refrescar roupa e têxteis.

Dispositivo para remover pa- 2.863-062 pel de parede

para a eliminação de papel de parede e de restos de cola

Descalcificadores 6.295-206 (9 unidades)

Tábua de engomar activa 2.884-933 AB 1000

Para excelentes resultados de engomar com enorme poupança de tempo (apenas para 230 V)

Ferro de engomar a pressão 2.863-209 de vapor

Sola antiaderente do ferro de 2.860-142 engomar

Adequada para engomar tecidos sensíveis.

Indhold

Generelle henvisninger	DA	5
Kort brugsanvisning	DA	7
Beskrivelse af apparatet	DA	7
Sikkerhedsanvisninger	DA	6
Drift	DA	8
Brug af tilbehør	DA	9
Pleje og vedligeholdelse	DA	11
Hjælp ved fejl	DA	12
Tekniske data	DA	13
Ekstratilbehør	DA	14

Generelle henvisninger

Kære kunde



Læs original brugsanvisning inden første brug, følg anvisningerne og opbevar vejledningen til senere efterlæsning eller til den næste ejer.

Bestemmelsesmæssig, anvendelse

Denne damprenser må kun anvendes til privat brug.
Maskinen er beregnet til rengøring med damp og kan bruges med egnet tilbehør som det beskrives i denne betjeningsvejledning. Der er ikke behov for rengøringsmiddel. Vær særligt opmærksom på sikkerhedsanvisningerne.

Symbolerne i driftsvejledningen

Risiko

En umiddelbar truende fare, som kan føre til alvorlige personskader eller død.

Advarsel

En muligvis farlig situation, som kan føre til alvorlige personskader eller til død.

Forsigtig

En muligvis farlig situation, som kan føre til personskader eller til materialskader.

Symboler på apparatet



Damp

OBS - skoldningsfare



BEMÆRK – læs brugsanvisningen igennem!

Miljøbeskyttelse



Emballagen kan genbruges. Smid ikke emballagen ud sammen med det almindelige husholdningsaffald, men aflever den til genbrug.



Udtjente apparater indeholder værdifulde materialer, der kan og bør afleveres til genbrug. Aflever derfor udtjente apparater på en genbrugsstation eller lignende.

Henvisninger til indholdsstoffer (REACH)

Aktuelle oplysninger til indholdsstoffer finder du på:

www.kaercher.com/REACH

Leveringsomfang

Maskinen, tilbehør m.m. vises på emballagen. Kontroller ved udpakningen, om indholdet er komplet.

Kontakt venligst forhandleren, hvis der mangler tilbehør eller ved transportskader.

Reserve dele

Benyt udelukkende originale reservedele fra KÄRCHER. Bag i denne betjeningsvejledning finder De en oversigt over reservedele.

Garanti

I de enkelte lande gælder de af vore forhandlere fastlagte garantibetingelser. Eventuelle fejl på apparatet afhjælpes gratis inden for garantien, såfremt fejlen kan tilskrives en materiale- eller produktionsfejl. Hvis De ønsker at gøre garantien gældende, bedes De henvende Dem til Deres forhandler eller nærmeste kundeservice medbringende kvittering for købet.
(Se adressen på bagsiden)

Sikkerhedsanvisninger

⚠ Risiko

- Det er forbudt at bruge højtryksrensere i områder, hvor der er eksplosionsfare.
- Ved anvendelse af damprenseren i fareområder skal de relevante sikkerhedsforskrifter overholdes.
- Renseren må ikke bruges i svømmebassiner som indeholder vand.
- Renseren må ikke bruges til rengøring af el-apparater, f.eks. bageovne, emhætter, mikrobølgeovne, fjernsyn, lamper, føntørrer, el-radiatorer osv.
- Kontroller at renser og tilbehør er korrekt og i orden før brug. Hvis renseren ikke er i en fejlfri tilstand, må den ikke benyttes. Kontroller venligst specielt tilslutningsledningen, vedligeholdelseslåsen og dampslangen.
- En beskadiget tilslutningsledning skal omgående udskiftes af en autoriseret kundeserviceafdeling/el-installatør.
- Udskift beskadigede dampslanger med det samme. Der må kun anvendes en af producenten anbefalet dampslange (bestillingsnr. se reservedelsliste).
- Rør aldrig ved netstik og stikkontakt med fugtige hænder.
- Afdamp ikke genstande, der indeholder sundhedstruende stoffer (f.eks. asbest).
- Berør aldrig dampstrålen med hånden på nært hold og ret den aldrig mod mennesker eller dyr (skoldningsfare).
- Vedligeholdelseslåsen må ikke åbnes under drift.

⚠ Advarsel

- Højtryksrenseren skal altid tilsluttes et elektrisk stik, der er installeret af en elektriker iht. IEC 603064.
- Højtryksrenseren må kun sluttes til vekselstrøm. Spændingen skal svare til angivelsen på typeskiltet.
- Tilslut damprenseren til stikdåser med tilkøbt FI-sikkerhedsafbryder i vådrum, f.eks. badeværelser.
- Uegnede forlængerledninger kan være farlige. Anvend kun stænkvangsbeskyt-

tet forlængerledning med en min. diameter på 3x1 mm².

- Forbindelsen mellem net- og forlængerledningen må ikke ligge i vand.
- Ved udskiftning af tilkoblinger på strøm- eller forlængerledninger skal stænkvangsbeskyttelsen og den mekaniske styrke forblive intakt.
- Brugeren skal anvende højtryksrenseren iht. dens anvendelsesformål. Han skal tage hensyn til de lokale forhold og holde øje med, om der er personer i nærheden, når han arbejder med højtryksrenseren.
- Denne renser kan blive brugt af børn fra 8 år og personer, hvis fysiske, sensoriske eller åndelige evner er indskrænket eller af personer med manglende erfaring og/eller kendskab, hvis de overvåges af en person eller blev trænet i renserens sikre brug og de tilknyttede farer. Børn må ikke lege med renseren. Rengøringen og vedligeholdelsen må ikke gennemføres af børn uden overvågning.
- Lad aldrig højtryksrenseren være uden opsyn, mens den er i drift.
- Vær forsigtig ved rengøring af flisebelagte vægge med stikdåser.

Forsigtig

- Undgå at køre over, klemme, rive eller lign. i net- eller forlængerledninger, da dette ødelægger eller beskadiger dem. Beskyt netledningerne mod varme, olie og skarpe kanter.
- Hæld aldrig opløsningsmidler, opløsningsholdige væsker eller ufortyndede syrer (f.eks. rengøringsmidler, benzin, farvefortynder og acetone) i vandtanken, da de angriber damprenserens materialer.
- Renseren må ikke bæres under rengøringsarbejder.
- Damprenseren skal stå på et fast underlag.
- Maskinen bør kun bruges og opbevares iht. beskrivelsen, hhv. figuren!
- Damphåndtaget må ikke klemmes fast under driften.

- *Beskyt damprenseren mod regn. Må ikke opbevares udendørs.*

Sikkerhedsanordninger

Forsigtig

Sikkerhedsanordninger skal beskytte mod kvæstelser og må hverken ændres eller omgås.

Trykregulator

Trykregulatoren sørger for, at kedeltrykket er så konstant som muligt under driften. Varmesystemet kobles fra, når det maksimale driftstryk i kedlen er opnået og kobles til igen ved trykfald i kedlen pga. dampudtagning.

Kedeltermostat

Hvis der ikke er vand i kedlen, stiger temperaturen i kedlen. Kedeltermostaten afbryder varmesystemet. En normal drift er muligt igen hvis kedlen fyldes.

Sikkerhedstermostat

Hvis trykreguleringen og kedeltermostaten svigter, og kedlen overophedes, kobler sikkerhedstermostaten maskinen fra. Kontakt den ansvarlige Kärcher-kundeservice for at få sikkerhedstermostaten nulstillet.

Vedligeholdelseslås

Vedligeholdelseslåsen er samtidigt en overtryksventil. Den lukker kedlen for det stigende damptryk.

Hvis trykregulatoren er defekt, og damptrykket i kedlen stiger, åbnes overtryksventilen, og der strømmer damp ud igennem vedligeholdelseslåsen.

Kontakt den ansvarlige KÄRCHER-kundeservice, inden damprenseren tages i brug igen.

Beskrivelse af apparatet

I denne driftsvejledning beskrives det maksimale udstyr. Afhængigt af modellen er der forskelle i leveringen (se emballagen).

→ **Se hertil figurerne på siderne!**



- A1 Damprenserens stikdåse med dæksel
- A2 Vandtank
- A3 Lem til vandtank
- A4 Kontakt – tænd/sluk
- A5 Kontrollampe - varme (GRØN)

- A6 Kontrollampe - vandmangel (RØD)
 - A7 Bæregreb
 - A8 Holder til tilbehør
 - A9 Rum til tilbehør med lem
 - A10 Vedligeholdelseslås
 - A11 Opbevaring til strømledningen
 - A12 Holder til gulvdysen
 - A13 Strømledning med netstik
 - A14 Løbehjul (2 styk)
 - A15 Styringsrulle
 - B1 Damppistol
 - B2 Dampkontakt
 - B3 Åbnetast
 - B4 Omstiller til dampmængde (med børnesikring)
 - B5 Dampslange
 - B6 Dampstik
 - C1 Punktstråledyse
 - C2 Rundbørste
 - C3 Powerdyse
 - D1 Hånddysse
 - D2 Frottébetræk
 - E1 Forlængerrør (2 styk)
 - E2 Åbnetast
 - F1 Gulvmundstykke
 - F2 Holdeklemmer
 - F3 Gulvklud
 - G1 Vinduesmundstykke
- ### Option
- H1 Damptryk - strygejern
 - H2 Kontakt damp (nede)
 - H3 Kontrollampe - varme (ORANGE)
 - H4 Kontakt damp (oppe)
 - H5 Låsemekanisme til kontakt damp
 - H6 Termostat
 - H7 Dampstik

Kort brugsanvisning

→ **Se figurerne på side 2**

- 1 Fyld vandtanken op til markeringen "MAX".
- 2 Sæt dampstikket i damprenserens stikdåse.
- 3 Sæt netstikket i.
Tænd for apparatet.
- 4 *Kontrollampe - varme blinker grønt.*
Vent til kontrollampen - varme lyser konstant.
- 5 Tilslut tilbehør til damppistol.
Damprenseren er klar til brug.

Drift

- Se hertil figurerne på siderne!



Montering af tilbehør

- Åbn dækslet af renserens stikdåse.
→ Sæt dampstikket fast i damprenserens stik. Stikket skal gå således i hak, at det kan høres.

Til adskillelse: Tryk dækslet på damprenserens stikdåse ned og træk dampstikket ud af stikdåsen.

- Figur **A** - **B**

Forbind det nødvendige tilbehør (se kapitel "brug af tilbehøret") med damppestolen. Hertil skal det åbne ende af tilbehøret stikkes på damppestolen og skubbes så langt på damppestolen, indtil åbnemekanismen går i hak.

- Figur **C**

Brug forlængerrøret om nødvendigt. Hertil forbindes begge forlængerrør med damppestolen. Sæt det nødvendige tilbehør på forlængerrørets frie ende.

Adskillelse af tilbehør

⚠ **Risiko**

Der kan dryppe varmt vand ud, når tilbehørsdelene skilles ad! Tilbehørsdele må aldrig adskilles mens der strømmer damp ud - skoldningsfare!

- Sæt omstilleren til dampmængden tilbage (damphåndtag spærret).
→ Figur **D**

For at adskille tilbehørsdele skal åbnemekanismen trykkes og delene trækkes fra hinanden.

Fyldning af vandtank

Vandtanken kan fyldes på ethvert tidspunkt.

Forsigtig

Brug ikke kondensvand fra tørretumbleren!

Fyld ikke rengøringsmidler eller andre tilsetningsstoffer (f.eks. duft)!

Brug ikke rent destilleret vand! Max. 50% destilleret vand og 50% postevand.

Brug ikke opsamlet regnvand!

- Figur **1**

Vandtanken kan tages af for påfyldning eller påfyldes direkte på renseren.

Tag vandtanken af

- Træk vandtanken lodret opad.
→ Hold vandtanken lodret under vandhængen og fyld op til markeringen "MAX".
→ Sæt vandtanken i og tryk den ned til den går i hak.

Direkte på apparatet

- Hæld vand i påfyldningstragten fra en beholder. Fyld op til markeringen "MAX".

Tænd for maskinen

- Stil damprenseren på et fast underlag.
→ Sæt netstikket i en stikdåse.
→ Tryk på kontakten for at tænde for damprenseren.

Kontrollampe - varme blinker grønt.

Bemærk: Hvis der ikke er vand eller for lidt vand i dampkedlen, starter vandpumpen og leder vand fra vandtanken til dampkedlen. Påfyldningen kan vare flere minutter.

- Vent til kontrollampen - varme lyser konstant.

Damprenseren er klar til brug.

Bemærk: Apparatet lukker ventilen hvert 60. sekund. Det forhindrer, at apparatet tilkalker. Man kan høre et stille klik. Dette påvirker ikke dampudstrømningen.

Efterfyldning af vand

Ved vandmangel i vandtanken blinker kontrollampen - vandmangel rødt og der høres et signal.

Bemærk: Når der er for lidt vand i dampkedlen, leder vandpumpen automatisk vand fra vandtanken til dampkedlen. Hvis vandtanken er tom, kan vandpumpen ikke mere fylde dampkedlen og dampudtagningen blokeres.

- Fyld vandtanken op til markeringen "MAX".

Bemærk: I korte intervaller forsøger vandpumpen at fylde dampkedlen. Hvis der sker påfyldning, frigives dampudtagningen igen, den røde kontrollampe slukker.

Regulering af dampmængde

Med omstilleren til dampmængden reguleres den udstrømmende dampmængde.

Omstilleren har tre stillinger:



maksimalt dampmængde



reduceret dampmængde



ingen damp -børnesikring

Bemærk: I denne stilling kan damp-håndtaget ikke betjenes.

- Sæt omstilleren til den ønskede dampmængde.
- Tryk damphåndtaget, ret først damp-pistolen mod en klud, indtil dampen kommer ud jævnt.

Bemærk: Damprenserens varmesystem kobler til gentagne gange under brugen for at opretholde trykket i kedlen. Den grønne kontrollampe blinker - varme.

Sluk for maskinen

- Tryk på kontakten for at tænde for damprenseren.
- Træk netstikket ud af stikkontakten.
- Tryk låget på damprenserens stikdåse ned og træk dampstikket ud af stikdåsen.
- Udtømning af restvand fra vandtanken.

Opbevaring af damprenseren

Figur 14 - G

- Powerdysen og rundbørsten anbringes i tilbehørsrummet.
- Sæt hånddysen og punktstråledysen hver på et forlængerrør.
- Sæt forlængerrør ind i den store holder til tilbehør.
- Hæng gulvdysen ind i parkeringsholderen.
- Dampslangen vikles omkring forlængerrørene og damppistolen sættes ind i gulvdysen.
- Strømledningen opbevares i den dertil egnede beholder.

Brug af tilbehør

Vigtige oplysninger om anvendelse

Rensning af gulve

Det anbefales at feje eller suge gulvet før brugen af damprenseren. På den måde fjernes tilsmudsning/løse partikler allerede før vådrengningen.

Opriskning af tekstiler

Inden tekstiler behandles med damprenseren, skal man altid kontrollere tekstilernes forlidelighed et skjult sted: Afdamp tekstilernes først, lad tekstilerne tørre og kontroller så tekstilernes farve og form.

Rengøring af laminerede eller lakerede overflader

Ved rengøring af lakerede/malede eller kunststofcoatede overflader som f.eks. køkken- og almindelige møbler, døre, parket kan der løsnes voks, møbelpolitur, kunststofcoating eller farve eller der kan opstå pletter. Ved rengøring af disse overflader damp ført en klud og visk med kluden over overfladen.

Forsigtig

Dampen må ikke rettes mod limede kanter, det kan løsne limen. Renseren må ikke bruges til rengøring af uforseglede træ- eller parketgulve.

Rengøring af glas

Ved lave udendørstemperaturer, især om vinteren, bør ruden opvarmes idet hele glassoverfladen afdampes. På den måde undgås spændinger på overfladen, som kan føre til et glasbrud.

Rens derefter vinduet med hånddysen og overtræk. Brug rudeafstyrgeren til at fjerne vand eller tør overfladen med en klud.

Forsigtig

For at undgå skader, må dampen ikke rettes mod forseglede steder på vinduesrammen.

Damppestol

Damppestolen kan også anvendes uden tilbehør, f.eks.:

- til at fjerne lugter og folder fra hængen- de tøj idet tøjet afdampes med en af- stand på 10-20 cm.
- til afstøvning af planter. Overhold her en afstand på 20-40 cm.
- til våd fjernelse af støv idet kluden af- dampes og derefter bruges til at rense møblerne.

Punktstråledyse

Jo nærmere dysen holdes imod de tilsmud- sede steder, desto stærkere er rengørings- effekten fordi temperaturen og dampen er højest ved dysens udslip. Især praktisk til rengøring af utilgængelige steder, fuger, armaturer, afløb, vaskekummer, wc'er, per- sienner eller radiatorer. Før damprengøring- en kan man dryppe eddike eller citronsyre på stærke aflejringer, lad det indvirke 5 mi- nutter og afdamp så.

Rundbørste

Rundbørsten kan monteres på punktstråle- dysen som supplerer. Via børstning kan hårdnakkede tilsmudsninger lettere fjernes.

Forsigtig

Ikke egnet til rengøring af sensitive overfla- der.

→ Figur 13

Monter rundbørsten på punktstråledy- sen.

Powermundstykke

Powerdysen kan monteres på punktstråle- dysen som supplerer.

Powerdysen øger den hastighed, dampen kommer ud med. Den er velegnet til rengø- ring af stærk tilsmudsede områder, ud- blæsning af hjørner, fuger osv.

→ Figur 13

Fastgør powerdysen på punktstråledy- sen svarende til rundbørsten.

Hånddysse

Træk venligst frottéovertrækket over hånd- dysen. Især velegnet til små overflader, som kan vaskes, brusekabiner og spejl.

Gulvdysse

Egnet til alle væg- og gulvbelægninger som kan vaskes, f.eks. stengulve, fliser og PVC- gulve. Sørg for at arbejde langsomt på me- get snavsede flader, så dampen har læn- gere tid at virke i.

Bemærk: *Rester af rengøringsmidler eller plejemulsioner, som stadig sidder på den overflade som skal renses, kan forårsage striber ved damprengøringen. Disse striber forsvinder dog efter flere anvendelser.*

→ Figur 13

Fastgør gulvkluden på gulvdysen.

- 1 Fold gulvkluden på langs og sæt gulv- dysen på kluden.
- 2 Åbn holdeklemmerne.
- 3 Læg kludens endestykke ind i åbnin- gen.
- 4 Luk holdeklemmerne.

Forsigtig

Fingrene må ikke være imellem klemmer- ne.

Parkere gulvdysen

→ Figur 13

Ved pauser hænges gulvdysen i parke- ringsholderen.

Rudeafstryger

Anvendelse:

- Vinduer, spejle
 - Glasflader i brusekabiner
 - andre jævne overflader
- Foretag inden første rengøringsrunde med vinduesdysen en fedtopløsende grundrengøring med hånddysen og et frottébetræk.
- Damp glasfladen jævnt fra en afstand på ca. 20 cm.
- Skrab glasfladen i baner oppefra og ned med vinduesdysens gummikant. Tør gummikanten og den nederste vin- dueskant af med en klud efter hver ba- ne.

Strygejern

⚠ Risiko

- Dampstrygejernet må ikke bruges, hvis det faldt ned, hvis det har synlige skader eller er utæt.
- **Varmt dampstrygejern og varm dampstråle!** Henvi andre personer til mulige farer for skoldning. Dampstrålen må aldrig rettes mod personer eller dyr (skoldningsfare). Varmet strygejern må ikke komme i kontakt med el-ledninger eller brændbare genstande.

⚠ Advarsel

- Under opvarmningen eller nedkølingen skal dampstrygejernet og dets strømledning være udenfor rækkevidden af børn, som er yngre end 8 år.
- Dampstrygejernet skal buges og opbevares på en stabil overflade.

Bemærk: Vi anbefaler, at De anvender strygebordet fra KÄRCHER med aktivdampopsugning (2.884-933.0). Dette strygebord er optimalt tilpasset Deres nye enhed. Det gør strygningen væsentligt lettere og hurtigere. Der skal under alle omstændigheder anvendes et strygebord med et strygeunderlag, der kan trænge damp igennem, og hvor strygejernets glider let.

- Sæt strygejernets dampstik fast ind i stikdåsen. Stikket skal gå således i hak, at det kan høres.
- Sørg for, at der er frisk postevand i damprenserens kedel.
- Damprenseren tages i brug ifølge beskrivelsen.
- Vendt til damprenseren er klar til brug.

Dampstrygning

Alle tekstiler kan stryges med damp. Stryg sarte tryk og stoffer med vrangen udad eller iht. angivelser fra producenten.

Henvisning: For disse følsomme tekstiler anbefaler vi brugen af KÄRCHER sliplet-sålen BE 6006 (bestillingsnr. 2.860-142.0).

- Stil strygejernets termostaat inden for det skraverede område (•••/MAX).
- Så snart strygejernets kontrollampe "Varmer" slukkes, kan man starte at stryge.

Bemærk: Strygesålen skal være varm, så dampen ikke bliver til kondens på sålen og drypper på strygetøjet.

- Tryk kontakten damp oppe eller damp nede.
- **Intervaldamp:** Kontakt damp trykkes. Damp strømmer ud så længe kontakten trykkes.
- **Konstant damp:** Træk låsemekanismen til kontakt damp helt tilbage indtil den går i hak. Damp strømmer konstant ud. Skub låsemekanismen frem for at løsne den.
- Ret det første dampstød i begyndelsen af strygningen eller efter pauser mod en klud indtil damp strømmer regelmæssigt ud.
- De kan holde strygejernets lodret for at dampe gardiner, tøj etc.

Tørstrygning

Bemærk: Også ved strygning uden damp skal der være vand i kedlen.

- Indstil temperaturen på Deres strygejern efter det givne stykke tøj.

•	Syntetisk
••	Uld, silke
•••	Bomuld, linned

Henvisning: Hold venligst øje med anvisningerne til strygning og vask i dit tøj.

- Så snart strygejernets kontrollampe "Varmer" slukkes, kan man starte at stryge.

Pleje og vedligeholdelse

⚠ Risiko

Der må kun foretages servicearbejder, når netstikket er trukket ud og damprenseren kølet af.

Skylning af dampkedlen

Damprenserens dampkedel bør senest skylles efter hver 10. påfyldning.

- Træk netstikket ud af stikkontakten.
 - Damprenseren skal køles ned.
 - Tøm vandtanken.
 - Tag alt tilbehør ud af tilbehørholderne.
- Figur 
- Lemmen til tilbehørsrummet åbnes.

- Fjern tilbehøret fra tilbehørsrummet.
- Vedligeholdelseslåsen åbnes. Sæt her til det åbne endestykke af forlængerrøret på vedligeholdelseslåsen, lad det gå i hak og skru det på.
- Kedlen fyldes med vand og rystes kraftigt. Derved løsner sig kalkrester som er aflejret på kedlens bund.
- Tøm vandet helt fra kedlen (se figur 11).

Afkalkning af dampkedlen

Eftersom der sætter sig kalk på kedelvæggen, anbefaler vi, at De afkalker kedlen med følgende intervaller (KF=Kedelpåfyldninger):

Hårdhedsgrad	° dH	mmol/l	KF
I blødt	0- 7	0-1,3	100
II middel	7-14	1,3-2,5	90
III hårdt	14-21	2,5-3,8	75
IV meget hårdt	>21	>3,8	50

Bemærk: De kan få oplysninger om vandtypen i Deres område hos Deres vandforsyningsmyndighed eller de kommunale værker.

- Træk netstikket ud af stikkontakten.
- Damprenseren skal køles ned.
- Tøm vandtanken.
- Tag alt tilbehør ud af tilbehørsholderne. Figur 11
- Lemmen til tilbehørsrummet åbnes.
- Fjern tilbehøret fra tilbehørsrummet.
- Vedligeholdelseslåsen åbnes. Sæt her til det åbne endestykke af forlængerrøret på vedligeholdelseslåsen, lad det gå i hak og skru det på.
- Tøm vandet helt fra kedlen (se figur 11).

⚠ **Advarsel**

Benyt udelukkende produkter, der er frigivet af Kärcher for at undgå skader på damprenseren.

- Til afkalkning anvendes KÄRCHER afkalkningsstiks (bestillingsnummer 6.295-206). Ved blanding af afkalkningsopløsningen skal doseringsanvisningerne på emballagen overholdes.

⚠ **OBS**

Vær forsigtig ved påfyldning og tømning af damprenseren. Afkalkningsopløsningen kan angribe sarte overflader.

- Fyld denne afkalkningsopløsning i kedlen og lad opløsningen virke ca. 8 timer.

⚠ **Advarsel**

Skru ikke vedligeholdelseslåsen på, mens der afkalkes.

Benyt ikke damprenseren, mens der endnu er afkalkningsmiddel i kedlen.

- Hæld afkalkningsopløsningen ud når der er gået 8 timer. Der vil stadig være en rest af opløsning i damprenserens kedel, skyl derfor kedlen to til tre gange med koldt vand for at fjerne alle rester af afkalker.
- Tøm vandet helt fra kedlen (se figur 11).
- Tør strømledningens opbevaring.
- Lås vedligeholdelseslåsen med forlængerrøret.
- Fyld vandtanken (se side 8).
- Damprenseren er klar til brug.

Pleje af tilbehør

Bemærk: Gulvklud og frottébetræk er forvaskede og kan derfor anvendes til arbejde med damprenseren med det samme.

- Vask snavsede gulvklude og frottébetræk ved 60°C i vaskemaskinen. Benyt ikke skyllemiddel, så bliver kludene ved med at være gode til at optage snavs. Kludene kan gå i tørretumbleren.

Hjælp ved fejl

Fejl skyldes ofte simple årsager, som De selv kan afhjælpe med følgende oversigt. I tvivlstilfælde eller ved fejl, der ikke nævnes her, bedes De henvende Dem til den autoriserede kundeservice.

⚠ **Risiko**

Der må kun foretages servicearbejder, når netstikket er trukket ud og damprenseren kølet af.

Reparationsarbejder på damprenseren må kun udføres af den autoriserede kundeservice.

Lang opvarmningstid

Damprenseren er kalket til

- Afkalk dampkedlen.

Ingen damp

Kontrollampe - vandmangel blinke rødt og et signal kan høres

Ikke mere vand i vandtanken

- Fyld vandtanken op til markeringen "MAX".

Kontrollampe - Vandmangel lyser rødt

Ikke mere vand i dampkedlen Pumpens overhedningssikring udløst.

- Sluk for renseren
 - Fyldning af vandtank
 - Tænd for apparatet.
- Vandtanken er ikke sat rigtigt i eller forkalket.
- Tag vandtanken af og skyl den.
 - Sæt vandtanken i og tryk den ned til den går i hak.

Damphåndtaget kan ikke trykkes ind

Damphåndtaget er blokeret med låsemekanismen/børnesikring.

- Sæt omstilleren til dampmængden fremad.

Dampstrygejernet "spytter" vand!

- Indstil temperaturregulatoren på trin ...
- Rens eller afkalk damprenseren kedel.

Efter strygepauser drypper der vanddråber ud af strygejernet.

Ved længere strygepauser kan damp kondensere i dampledningen.

- Ret derfor første dampskud mod en separat klud.

Høj vandudslip

Damprenseren er kalket til

- Afkalk dampkedlen.

Tekniske data

El-tilslutning

Spænding	220-240 V
	1~50/60 Hz

Beskyttelsesniveau	IPX4
--------------------	------

Beskyttelsesklasse	I
--------------------	---

Ydelsesdata

Varmeydelse	1800	W
Varmeydelse Strygejern	700	W
Maks. driftstryk	0,35	MPa
Opvarmningstid	3	Minutter

Dampmængde

Konstant damp	50	g/min
Dampstød max.	110	g/min

Påfyldningsmængde

Vandtank	1,0	l
Dampkedel	0,5	l

Mål

Vægt (uden tilbehør)	4,2	kg
Længde	384	mm
Bredde	241	mm
Højde	275	mm

Forbehold for tekniske ændringer!

Ekstratilbehør

Bestillingsnummer

Mikrofiber-kludsæt, badeværelse 2.863-171

2 soft-gulvklude af plysvelour, 1 slibeklud-betræk til hånddysen, 1 poleringsklud til spejl og armaturer

Mikrofiber-kludsæt, køkken 2.863-172

2 soft-gulvklude af plysvelour, 1 soft-betræk af plysvelour, 1 klud til stribefri rengøring af stålflader

Mikrofiber-kludsæt, soft-gulvklud 2.863-173

2 soft-gulvklude af plysvelour

Mikrofiber-kludsæt, soft-betræk 2.863-174

2 soft-betræk af plysvelour

Frottéklude 6.369-357

5 gulvklude af bomuld

Frottéovertræk 6.370-990

5 overtræk af bomuld

Rundbørstesæt 2.863-058

4 rundbørster til punktstråledysen.

Rundbørstesæt med messingbørstehår 2.863-061

til fjernelse af hårdnakket tilsmudsning. Ideal på ikke sensitive overflader.

Rundbørste med skraber 2.863-140

Rundbørste med to rækker varmekædet børstehår og en skraber. Ikke egnet til sensitive overflader.

Damp-turbobørste 2.863-159

Til rengøringsopgaver hvor der ellers skal skures

Tekstilplejedyse 4.130-390

Til opfriskning af tøj og tekstiler.

Tapetfjerner 2.863-062

til at fjerne tapeter og limrester

Afkalkningsstiks (9 stk.) 6.295-206

Aktiv-strygebræt AB 1000 2.884-933

Til meget gode strygeresultater med betydelig tidsbesparelse (kun til 230 V)

Damptryk - strygejern 2.863-209

Slip-let-sål 2.860-142

Egnet til strygning af sarte stoffer.

Innhold

Generelle merknader	NO	5
Kortveiledning	NO	8
Beskrivelse av apparatet.	NO	7
Sikkerhetsanvisninger.	NO	6
Drift	NO	8
Bruk av tilbehør.	NO	9
Pleie og vedlikehold	NO	11
Feilretting	NO	12
Tekniske data	NO	13
Tilleggsutstyr.	NO	14

Generelle merknader

Kjære kunde,



Før første gangs bruk av apparatet, les denne originale bruksanvisningen, følg den og oppbevar den for senere bruk eller for overlevering til neste eier.

Forskriftsmessig bruk

Dampvaskeren må kun brukes til private formål.

Apparatet er ment for rengjøring med damp og kan brukes med egnet tilbehør som beskrevet i denne bruksanvisning. Det er ikke nødvendig med rengjøringsmiddel. Følg de spesielle sikkerhetsanvisningene.

Symboler i bruksanvisningen

 **Fare**

For en umiddelbar truende fare som kan føre til store personskader eller til død.

 **Advarsel**

For en mulig farlig situasjon som kan føre til store personskader eller til død.

Forsiktig!

For en mulig farlig situasjon som kan føre til mindre personskader eller til materielle skader.

Symboler på maskinen



Damp

ADVARSEL – Forbrenningsfare



OBS – Les bruksanvisningen!

Miljøvern



Materialet i emballasjen kan resirkuleres. Ikke kast emballasjen i husholdningsavfallet, men lever den inn til resirkulering.



Gamle maskiner inneholder verdifulle materialer som kan resirkuleres. Disse bør leveres inn til gjenvinning.

Gamle maskiner skal derfor avhendes i egne innsamlingsssystemer.

Anvisninger om innhold (REACH)

Aktuell informasjon om stoffene i innholdet finner du under:

www.kaercher.com/REACH

Leveringsomfang

Leveringsomfang for apparatet er vist på emballasjen. Kontroller at innholdet i pakken er fullstendig, når du pakker ut.

Ved manglende tilbehør eller ved transport-skader, vennligst informer forhandleren.

Reservedeler

Det må kun brukes originale KÄRCHER reservedeler. En reservedelsoversikt finnes på slutten av denne bruksanvisningen.

Garanti

Vår ansvarlige salgsorganisasjon for det enkelte land har utgitt garantibetingelsene som gjelder i det aktuelle landet. Eventuelle feil på maskinen blir reparert gratis i garantitiden dersom disse kan føres tilbake til material- eller produksjonsfeil. Ved behov for garantireparasjoner, vennligst henvend deg med kjøpskvitteringen til din forhandler eller nærmeste autoriserte kundeservice. (Se adresse på baksiden)

Sikkerhetsanvisninger

⚠ Fare

- Bruk i eksplosjonsfarlige områder er forbudt.
- Ved bruk av apparatet i risikoområder skal angjeldende sikkerhetsforskrifter følges.
- Ikke bruk apparatet i svømmebassemf som inneholder vann.
- Ikke bruk apparatet til rengjøring av elektriske apparater som f.eks. stekeovner, avtrekkshefter, mikrobølgeovner, TV, lamper, hårtørkere, elektriske varmeovner etc.
- Kontroller at apparatet og tilbehøret er i forskriftsmessig stand før det tas i bruk. Apparat og tilbehør må ikke brukes dersom det ikke er i feilfritt stand. Vennligst kontroller nøye strømtilkobling, vedlikeholdslås og dampslange.
- En skadet strømledning må skiftes ut umiddelbart hos autorisert kundeservice eller autorisert elektriker.
- Dampslange med skader må skiftes ut umiddelbart. Det må kun benyttes dampslange som er anbefalt av produsenten (se reservedelslisten for artikkelnummer).
- Ta aldri i støpselet eller stikkontakten med våte hender.
- Ikke damp gjenstander som inneholder helseskadelige materialer (f.eks. asbest).
- Berør aldri dampstrålen med hånden fra kort hold, og rett den aldri mot mennesker eller dyr (risiko for skålding).
- Vedlikeholdslåsen skal ikke åpnes under drift.

⚠ Advarsel

- Høytrykksvaskeren må kun tilkobles strømuttak som er installert av en elektromontør, i henhold til IEC 60364.
- Høytrykksvaskeren må kun kobles til vekselstrøm. Spenningen må stemme overens med høytrykksvaskerens type-skilt.

- I fuktige rom, f.eks. badetrom, skal apparatet koples til stikkontakt med forankoplet vernebryter.
- Uegnete skjøteledninger kan være farlige. Det skal utelukkende benyttes en sprutsikker forlengerkabel med minimum tverrsnitt på 3x1 mm².
- Forbindelsen mellom strømledningen og skjøteledningen må aldri ligge i vann.
- Ved utskiftning av koplingselementer på strømledning eller skjøteledning, må det påses at spesifikasjonene for sprutsikkerhet og mekanisk styrke overholdes.
- Høytrykksvaskeren må brukes på korrekt måte. Brukeren må ta hensyn til forholdene på det aktuelle bruksstedet, og være oppmerksom på andre personer som måtte befinne seg i nærheten.
- Dette apparatet kan brukes av barn fra 8 års alder samt av personer med begrensede kroppslige, sensoriske eller mentale evner, eller som mangler erfaring og kunnskap, så fremt de er under tilsyn eller er opplært i trygg bruk av apparatet og de tilhørende farene. Barn skal ikke leke med apparatet. Rengjøring og bruksvedlikehold skal ikke utføres av barn uten under tilsyn.
- La aldri høytrykksvaskeren stå uten oppsyn når den er i gang.
- Vær forsiktig ved rengjøring av flislagte vegger med stikkontakter.

Forsiktig!

- Pass på at strømledningen eller skjøteledningen ikke skades ved at den kjøres over, klemmes, strekkes eller lignende. Beskytt strømledningen mot sterk varme, olje og skarpe kanter.
- Fyll aldri løsningsmidler, væske inneholdende løsningsmidler eller ufortynnet syre (f.eks. rengjøringsmidler, bensin, lakktyner eller aceton) i vanntanken ettersom disse angriper materialene i apparatet.
- Apparatet skal ikke bæres under rengjøringsarbeidet.

- *Apparatet skal være plassert på et stabilt underlag.*
- *Apparatet skal kun brukes og lagres som angitt i beskrivelse eller illustrasjoner!*
- *Damphendelen skal ikke klemmes fast under bruk.*
- *Beskytt apparatet mot regn. Det skal ikke oppbevares utendørs.*

Sikkerhetsinnretninger

Forsiktig!

Sikkerhetsinnretningen fungerer som beskyttelse for brukeren, og må ikke endres eller omgås.

Trykkregulator

Trykkregulatoren holder trykket mest mulig konstant under drift. Når det maksimale driftstrykket i vanntanken er nådd, slås oppvarmingen av. Når trykket faller i tanken igjen pga. avtapping av damp, slås oppvarmingen på igjen.

Kjeletermostat

Hvis det ved en feil ikke er noe vann i kjelen, stiger temperaturen i kjelen. Kjeletermostaten kopler ut oppvarmingen. Normal drift er mulig når kjelen er fylt igjen.

Sikkerhetstermostat

Hvis trykkregulatoren og kjeletermostaten ved en feil faller ut og maskinen overoppheves, kobler sikkerhetstermostaten av apparatet. Ta kontakt med en autorisert Kärcher kundeserviceavdeling for å tilbakestille sikkerhetstermostaten.

Vedlikeholdslås

Vedlikeholdslåsen er samtidig en overtrykksventil. Den lukker vanntanken for det forestående damptrykket.

Hvis trykkregulatoren svikter og damptrykket i kjelen stiger, åpner overtrykksventilen og damp slippes ut via vedlikeholdslåsen. Kontakt autorisert KÄRCHER kundeserviceavdeling før apparatet tas i bruk igjen.

Beskrivelse av apparatet

I denne bruksanvisningen er den maksimale utrustningen beskrevet. Alt etter modell kan det være ulike leveringsomfang (se emballasjen).

→ **Illustrasjoner se utfoldingsssidene!**



- A1 Apparatkontakt med deksel
- A2 Vanntank
- A3 Lukkeklaff for vanntank
- A4 Bryter – Av/på
- A5 Kontrolllampe – varme (GRØNN)
- A6 Kontrolllampe - vannmangel (RØD)
- A7 Bærehåndtak
- A8 Holder for tilbehør
- A9 Tilbehørsomslutning med lukkeklaff
- A10 Vedlikeholdslås
- A11 Oppbevaring av strømkabel
- A12 Parkeringsholder for gulvdyse
- A13 Strømledning med støpsel
- A14 Løpehjul (2 stk.)
- A15 Styrerulle
- B1 Damppistol
- B2 Damphåndtak
- B3 Åpneknapp
- B4 Valgbryter for dampmengde (med barnesikring)
- B5 Dampslange
- B6 Dampplugg
- C1 Punktstråledyse
- C2 Rundbørste
- C3 Powerdyse
- D1 Hånddyse
- D2 Frotteovertrekk
- E1 Forlengelsesrør (2 stk.)
- E2 Åpneknapp
- F1 Gulvmunnstykke
- F2 Festeklemme
- F3 Gulvklut
- G1 Vindusavstryker
- Valgmulighet**
- H1 Damptrykk strykejern
- H2 Bryter Damp (nede)
- H3 Kontrolllampe – varme (ORANSJE)
- H4 Bryter Damp (oppe)
- H5 Låsing for bryter Damp
- H6 Temperaturregulator
- H7 Dampplugg

Kortveiledning

→ Se side 2 for illustrasjoner

- 1 Fyll vanntanken opp til merket „MAX“.
- 2 Stikk damppluggen inn i apparatkontakten.
- 3 Sett i støpselet.
Slå apparatet på.
- 4 *Kontrolllampe - varme blinker grønn.*
vent til kontrollampe - varme lyser konstant.
- 5 Monter tilbehør på damp pistolen.
Damprenseren er driftsklar.

Drift

→ Illustrasjoner se utfoldingsidene!



Montere tilbehør

- Åpne lokket på apparatkontakten.
- Stikk damppluggen inn i apparatkontakten. Du skal da høre at støpselet går i lås.
For å skille: Trykk ned lokket på apparatkontakten og trekk damppluggen ut av apparatkontakten.
- Figur **A** - **B**
Nødvendig tilbehør (se kapittel "Bruk av tilbehør") kobles til damp pistolen. Den åpne enden på tilbehøret stikkes inn på damp pistolen (C1) og skyves så langt inn på damp pistolen at åpneknappen på damp pistolen går i inngrep.
- Figur **C**
Benytt forlengerrøret etter behov. Koble da en eller begge forlengelsesrør til damp pistolen. Skyv det nødvendige tilbehøret inn på den ledige enden på forlengerrøret.

Demontere tilbehør

⚠ Fare

Når du tar av tilbehørsdelen kan det dryppe ut varmt vann! Ta aldri av tilbehørsdeler mens det strømmer ut damp - risiko for skålding!

- Still valg bryteren for dampmengden tilbake (damphendel sperret).

→ Figur **D**

Når du skal ta av tilbehørsdeler trykker du på åpneknappene og trekker delene fra hverandre.

Påfylling av vanntanken

Vanntanken kan fylles når som helst.

Forsiktig!

Bruk aldri kondensvann fra tørketrommelen!

Ikke fyll på rengjøringsmiddel eller andre tilsetninger (for eksempel duftstoffer)!

Ikke bruk rent destillert vann! Maks. 50% destillert vann og 50% ledningsvann.

Ikke bruk oppsamlet regnvann!

→ Figur **1**

Vanntanken kan tas av for fylling, eller den kan fylles direkte mens påmontert apparatet.

Ta av vanntanken

- Trekk vanntanken rett opp.
- Sett vanntanken rett opp under springen, og fyll opp til merket „MAX“.
- Sett i vanntanken og trykk den ned til de går i lås.

Direkte på apparatet

- Hell vann i påfyllingstrakten fra en beholder. Fyll opp til merket „MAX“.

Slå apparatet på

- Sett apparatet på fast og stabilt underlag.
- Sett støpselet i en veggkontakt.
- Trykk på bryteren for å slå apparatet på.
Kontrolllampe - varme blinker grønn.

Merk: Dersom det ikke er noe vann i dampkjelen, eller for lite vann, starter vannpumpen og pumper vann fra vanntanken over i dampkjelen. Denne fyllingen kan ta flere minutter.

- vent til kontrollampe - varme lyser konstant.
Damprenseren er driftsklar.

Merk: Apparatet lukker ventilen hvert 60. sekund. Dette hindrer tilkalking av apparatet. Det høres da et lite klikk. Damputstrålingen påvirkes ikke av dette.

Etterfylle vann

Ved vannmangel i vanntanken blinker kontrollampen - vannmangel rødt og det høres en signaltone.

Anvisning: Alltid når det er for lite vann i dampkjelen, vil vannpumpen automatisk pumpe vann fra vanntanken og over i dampkjelen. Skulle vanntanken være tom, kan vannpumpen ikke lenger fylle dampkjelen, og damputtaket blir blokkert.

→ Fyll vanntanken opp til merket „MAX“.

Merk: Vannpumpen vil med korte intervaller forsøke å fylle dampkjelen. Lykkes fyllingen, frigis damputløpet igjen, og den røde kontrollampen slukker.

Regulere dampmengde

Utstrømmende dampmengde reguleres ved hjelp av valgbytter for dampmengde. Valgbryteren har tre stillinger:



Maksimal dampmengde



Redusert dampmengde



Ingen damp - barnesikring

Merk: I denne stillingen kan damphendelen ikke brukes.

- Still inn valgbryteren på ønsket dampmengde.
- Trykk damphendelen, rett alltid først damp pistolen mot et tøystykke, til dampen kommer ut i en jevn strøm.
Merk: Varmeelementet i damprenseren slår seg på gjentatte ganger under bruk for å opprettholde trykket i vanntanken. Kontrollampen - varme blinker da grønt.

Slå maskinen av

- Trykk på bryteren for å slå apparatet av.
- Trekk ut støpselet fra veggkontakten.
- Trykk ned dekselet på apparatkontakten og trekk damppluggen ut av apparatkontakten.
- Tøm vanntanken for resterende vann.

Oppbevaring av apparatet

Figur 1 - 1

- Power-dyse og rundbørste lagres i tilbehørsrommet.

- Sett hånddyse og punktstråledyse på et forlengelsesrør.
- Sett forlengelsesrørene i holderen for tilbehør.
- Sett gulvdysen i parkeringsholderen.
- Dampslange vikles rundt forlengelsesrørene og damp pistolen settes i gulvdysen.
- Strømkabelen lagres i oppbevaringsrommet for strømkabel.

Bruk av tilbehør

Viktige instruksjoner

Rengjøre gulv

Det anbefales at gulvet først feies eller støvsuges før dampvaskeren brukes. Der ved rengjøres gulvet for smuss og løse partikler for fuktig rengjøring.

Oppfriskning av tekstiler

Før behandling med dampvaskeren, vennligst kontroller alltid på et lite synlig sted om tekstilene tåler behandlingen. Damp først, la så tørke og kontroller deretter om farge eller form har endret seg.

Rengjøring av belagte eller lakkerte overflater

Ved rengjøring av lakkerte eller plastbelagte overflater, som f.eks. kjøkken og stuemøbler, kan voks, møbelpolish, plastbelagte eller maling løsne, eller det kan oppstå flekker. Ved rengjøring av slike overflater, damp en klut kraftig og tørk av overflatene med denne.

Forsiktig!

Damp må ikke rettes mot limte kanter, limet kan løsne. Apparatet skal ikke benyttes til rengjøring av ikke-forseglede tre- eller parkettgulv.

Rengjøring av glass

Ved lave utetemperaturer, fremfor alt om vinteren, varmes vinduer opp ved at du damper på hele glassoverflaten. Derved unngås spenninger i overflaten, det kan føre til sprekker i glasset. Deretter rengjøres vindusflaten med hånddyse og overtrekk. For avtørring av vann, bruk en vindusnal eller tørk flaten med en klut.

Forsiktig!

Damp skal ikke rettes mot forseglede steder på vindusrammen, de kan ta skade.

Damppistol

Du kan bruke damp pistolen også uten tilbehør, for eksempel:

- for fjerning av lukt og folder på hengende klær, ved at du damper dem fra 10 - 20 cm avstand.
- fjerne støv fra planter. Hold da en avstand på 20-40 cm.
- for fuktig støvtørking, ved at en klut kort inndampes og brukes til å tørke over møblene.

Punktstråledyse

Desto nærmere du er det tilsmussede stedet, desto bedre er rengjøringsvirkningen, da temperatur og damp er høyest ved dysen. Spesielt praktisk for rengjøring av vanskelig tilgjengelige steder, fuger, armaturer, avløp, vasker, WC, persiener eller radiatorer. Kraftige kalkavleiringer kan løses opp ved hjelp av eddik eller sitronsyre før damprengjøring, la virke i 5 minutter, dampes av etterpå.

Rundbørste

rundbørsten kan monteres som tillegg til punktstråledysen. Ved hjelp av børsten kan hardnakkert smuss fjernes lettere.

Forsiktig!

Ikke egnet for rengjøring av ømfintlige flater.

→ Figur 3

Rundbørsten festes til punktstråledysen.

Powerdysen

Power-dysen kan monteres som tillegg til punktstråledysen.

Powerdysen øker dampens utstrømningshastighet. Derfor egner den seg godt for rengjøring av spesielt hardnakkert smuss, flekkfjerning, renblåsing av hjørner, fuger osv.

→ Figur 3

Power-dysen festes til punktstråledysen på samme måte som rundbørsten.

Hånddysen

Vennligst trekk frotteovertrekket over hånddysen. Spesielt godt egnet for mindre vaskbare flater, dusjkabinetter og speil.

Gulvmunnstykke

Egnet for alle vaskbare vegg- og gulvbelegg, f.eks. steingulv, fliser og PVC-gulv. Arbeid langsomt på sterkt tilsmussede flater, slik at dampen kan virke lenger.

Råd: Rester av rengjøringsmiddel eller pleieløsninger som fortsatt sitter på flatene som skal rengjøres kan føre til stripevirkning ved dampvasking, men dette vil forsvinne ved flere gangers bruk.

→ Figur 3

Fest gulvklut til gulvdysen.

- 1 Fold gulvklut på langs og sett gulvdysen på den.
- 2 Åpne holdeklemmen.
- 3 Legg endene av kluten i åpningene.
- 4 Lukk holdeklemmen.

Forsiktig!

Ikke stikk fingeren i klemmen.

Parkere gulvdysen

→ Figur 3

Ved avbrudd i arbeidet settes gulvdysen i parkeringsholderen.

Vindusavstryker

Anvendelse:

- Vinduer, speil
- Glassflater i dusjkabinetter
- Diverse glatte overflater
- Utfør en fettløsende grunnrengjøring med hånddysen og et frottétrekk, før den første rengjøringen med vindusavstrykeren.
- Damp glassflaten jevnt med en avstand på ca. 20 cm.
- Trekk gumminalen på vindusavstrykeren i baner, ovenfra og ned. Tørk av gumminalen og den nederste kanten på vinduet med en klut etter hver bane.

Strykejern

⚠ Fare

■ Dampstrykejernet skal ikke brukes dersom det har synlige skader eller har lekkasjer.

■ **Varmt dampstrykejernet og varm dampstråle!** Informér andre personer om forbrenningsfaren. Rett aldri dampstrålen mot personer eller dyr (fare for skålding). Pass på at det varme dampstrykejernet ikke berører elektriske ledninger eller brennbare gjenstander.

⚠ Advarsel

■ Dampstrykejernet og tilhørende tilkoblingsledning skal under oppvarming eller avkjøling være utenfor rekkevidde av barn som er yngre enn 8 år.

■ Dampstrykejernet skal brukes og settes på et flatt underlag.

Merk: Vi anbefaler at du bruker Kärcher strykebord med aktivt dampavtrekk (2.884-933.0). Dette strykebordet er optimalisert til bruk sammen med apparatet ditt. Dette gjør strykingen betydelig lettere og hurtigere. Bruk alltid et strykebord med dampgjennomtrengelig, gitteraktig strykeunderlag.

→ Dampkontakt på strykejernet festes til apparatkontakten. Du skal da høre at støpselet går i lås.

→ pass på at det er rent ledningsvann i kjelen på damprenseren.

→ Gjør damprenseren driftsklar i henhold til bruksanvisningen.

→ Vent til damprenseren er klar til bruk.

Dampstryking

Alle tekstiler kan dampstrykes. Ømfintlige påtrykk eller stoffer skal strykes på baksiden og i henhold til produsentens instruksjoner.

Anvisning: For ømfintlige tekstiler anbefaler vi bruk av KÄRCHER antiheft-strykesåle BE 6006 (bestillingsnr. 2.860-142.0).

→ Sett strykejernets temperaturregulator innenfor det skraverte området (•••/MAX).

→ Så snart kontrollampen for oppvarming av strykejernet slukker, kan du begynne å stryke.

Anvisning: Sålen på strykejernet må være varm, slik at dampen ikke kondenserer på sålen, og drypper på stryketøyet.

→ Bruk bryter for damp oppe eller bryter for damp nede.

– **Intervalldamping:** Trykk på bryteren Damp. Dampstrømmer ut så lenge du holder bryteren inntrykket.

– **Permanent damping:** Trekk bakover låsing for dampbryteren til den går i lås. Damp strømmer ut kontinuerlig. For å løsne låsingen, trykk den helt forover.

→ Ved start av stryking eller etter pauser, rett det første dampstøtet mot et tøystykke til dampen kommer ut i en jevn strøm.

→ Du kan holde strykejernet loddrett for å dampe gardiner, klær etc.

Tørstryking

Anvisning: Også ved tørr stryking skal det være vann i kjelen.

→ Sett temperaturregulatoren på strykejernet iht. klesstykke som skal strykes.

•	Syntetiske stoffer
••	Ull, silke
•••	Bomull, lin

Anvisning: Vennligst følg stryke- og vaskeanvisningene på etiketten på tøyet.

→ Så snart kontrollampen for oppvarming av strykejernet slukker, kan du begynne å stryke.

Pleie og vedlikehold

⚠ Fare

Vedlikeholdsarbeid må kun utføres når støpselet er trukket ut og damprenseren er avkjølt.

Utspyling av dampkjelen

Spyl dampkjelen på damprenseren senest etter hver 10. tankfylling.

→ Trekk ut støpselet fra veggkontakten.

→ La damprenseren avkjøles.

→ Tøm vanntanken.

→ Fjern tilbehør fra tilbehørsholderen.

Figur 

→ Åpne klaffen på tilbehørsrommet.

- Fjern smuss fra tilbehørsrommet.
- Åpne vedlikeholdslåsen. Bruk den åpne enden på forlengerrøret, sett det på vedlikeholdslåsen, lås den i føringen og drei rundt.
- Fyll tanken med vann og ryst kraftig. Derved løsnar kalkrester som har festet seg på bunnen av vanntanken.
- Tøm ut alt vann av kjelen (se figur **II**).

Avkalking av dampkjelen

Siden det setter seg kalk på veggene i kjelen, anbefaler vi å avkalke dampkjelen med følgende intervaller (TF=tankfyllinger):

Hardhetsgrad	° dH	mmol/l	TF
I bløtt	0- 7	0-1,3	100
II middels	7-14	1,3-2,5	90
III hardt	14-21	2,5-3,8	75
IV meget hardt	>21	>3,8	50

Merk: Du kan finne ut hvor hardt vannet er ved å henvende deg til ditt lokale vannverk.

- Trekk ut støpselet fra veggkontakten.
- La damprenseren avkjøles.
- Tøm vanntanken.
- Fjern tilbehør fra tilbehørsholderen.

Figur **II**

- Åpne klaffen på tilbehørsrommet.
- Fjern smuss fra tilbehørsrommet.
- Åpne vedlikeholdslåsen. Bruk den åpne enden på forlengerrøret, sett det på vedlikeholdslåsen, lås den i føringen og drei rundt.
- Tøm ut alt vann av kjelen (se figur **II**).

⚠ **Advarsel**

Bruk utelukkende produkter som er godkjent av KÄRCHER, for å unngå skade på apparatet.

- For avkalking bruk KÄRCHER avkalkersticks (bestillingsnr. 6.295-206). Ved bruk av avkalkerløsningen følg doseeringsanvisningene på pakken.

⚠ **Forsiktig**

Vær forsiktig når du fyller og tømmer damprenseren. Avkalkingsoppløsningen kan angripe ømfintlige overflater.

- Fyll avkalkingsoppløsningen i vanntanken og la den virke i ca. 8 timer.

⚠ **Advarsel**

Under avkalkingen må vedlikeholdslåsen ikke skrues til på apparatet.

Bruk aldri damprenseren mens det er avkalkingsmiddel i kjelen.

- Tøm ut all avkalkingsoppløsning etter 8 timer. Det blir værende igjen en restmengde med oppløsning i kjelen, og den må derfor skylles to til tre ganger med kaldt vann for å fjerne alt gjenværende avkalkingsmiddel.
- Tøm ut alt vann av kjelen (se figur **II**).
- Tørk oppbevaringen for strømkabelen.
- Skru sammen vedlikeholdslåsen med forlengerrøret.
- Fyll vanntanken (se side 8).
- Damprenseren er driftsklar.

Pleie av tilbehøret

Merk: Gulvkluter og frottétrékk er forvasket og kan umiddelbart tas i bruk sammen med damprenseren.

- Vask tilsmussede gulvkluter og frottétrékk ved 60°C i vaskemaskinen. For at klutene skal beholde egenskapene for høyt smussopptak, skal det ikke brukes tøymykner. Klutene kan tørkes i tørketrommel.

Feilretting

Driftsforstyrrelser har oftest enkle årsaker som du selv kan utbedre ved hjelp av følgende oversikt. I tvilstilfeller, eller ved driftsforstyrrelser som ikke er nevnt her, kan du kontakte vår autoriserte kundeservice.

⚠ **Fare**

Vedlikeholdsarbeid må kun utføres når støpselet er trukket ut og damprenseren er avkjølt.

Reparasjonsarbeider på apparatet må kun utføres av autorisert kundeservice.

Lang oppvarmingstid

Kalkavleiringer i dampkjelen

- Avkalk dampkjelen.

Ingen damp

Kontrollampe - vannmangel blinker rødt og en signaltone høres

Vanntanken er tom for vann.

→ Fyll vanntanken opp til merket „MAX“.

Kontrollampe - vannmangel lyser rødt

Dampkjelen er tom for vann. Overoppheittingsvernet for pumpen har løst ut.

→ Slå av maskinen.

→ Påfylling av vanntanken

→ Slå apparatet på.

Vanntanken er ikke riktig satt inn, eller er tilkalket.

→ Ta ut og spyl vanntanken.

→ Sett i vanntanken og trykk den ned til de går i lås.

Damphåndtaket lar seg ikke trykke inn

Damphendelen er sikret med låsingen/barresikringen.

→ Still valgbyteren for dampmengden forover.

Dampstrykejernet "spytter" vann!

→ Still temperaturregulatoren til trinn

→ Spyl kjelen på dampvaskeren eller bruk kalkfjerner.

Etter pauser i strykingen kan det komme vandrdåper ut av dampstrykejernet.

Ved lengre pauser i strykingen kan damp kondenseres i dampledning.

→ Derfor, rett den første dampstøten mot et separat tørkle.

Stort vannutløp

Kalkavleiringer i dampkjelen

→ Avkalk dampkjelen.

Tekniske data

Elektrisk tilkobling

Spenning	220-240 V
	1~50/60 Hz

Beskyttelsesklasse	IPX4
--------------------	------

Beskyttelsesklasse	I
--------------------	---

Effektspesifikasjoner

Varmeeffekt	1800 W
-------------	--------

Varmeeffekt Strykejern	700 W
------------------------	-------

Maks. driftstrykk	0,35 MPa
-------------------	----------

Oppvarmingstid	3 Minut-ter
----------------	-------------

Dampvolum

Permanent damping	50 g/min
-------------------	----------

Damptrinn maks.	110 g/min
-----------------	-----------

Fyllingsmengde

Vanntank	1,0 l
----------	-------

Dampkjele	0,5 l
-----------	-------

Mål

Vekt (uten tilbehør)	4,2 kg
----------------------	--------

Lengde	384 mm
--------	--------

Bredde	241 mm
--------	--------

Høyde	275 mm
-------	--------

Det tas forbehold om tekniske endringer!

Tilleggsutstyr

Bestillingsnummer

Mikrofiberduk, sett, bad 2.863-171

2 soft-gulvkluter av plysjelur, 1 skure-
overtrekk for hånddyse, 1 poleringsklut for
speil og armaturer

Mikrofiberduk, sett, kjøkken 2.863-172

2 soft-gulvkluter av plysjelur, 1 soft-over-
trekk av plysjelur, 1 klut for stripefri ren-
gjøring av ståloverflater.

**Mikrofiberduk, sett, soft-gulv-
klut** 2.863-173

2 soft-gulvklut av plysjelur

**Mikrofiberduk, sett, soft-over-
trekk** 2.863-174

2 soft-overtrekk av plysjelur

Frotte-kluter 6.369-357

5 gulvkluter av bomull

Frotte-overtrekk 6.370-990

5 overtrekk av bomull

Rundbørstesett 2.863-058

4 rundbørster for punktstråledyse

**Rundbørstesett med børste-
hår av messing** 2.863-061

for fjerning av hardnakkert smuss. Perfekt
for robuste overflater.

Rundbørste med skraper 2.863-140

Rundbørste med to rekker varmebestandige
børster og en skraper. Ikke egnet for
ømfintlige flater.

Damp-turbobørste 2.863-159

For rengjøringsoppgaver der det ellers må
skrubbes

Tekstilmunnstykke 4.130-390

For oppfriskning av klær og tekstiler.

Tapetfjerner 2.863-062

for fjerning av tapet og limrester.

Avkalkersticks (9 stk.) 6.295-206

Aktiv-strykebord AB 1000 2.884-933

For meget gode strykeresultatet medbety-
delig tidsbesparelse (kun for 230 V)

Damptrykk strykejern 2.863-209

Antihefte strykejernsåle 2.860-142

Egnet for stryking av ømfintlige stoffer.

Innehåll

Allmänna anvisningar	SV	5
Snabbguide	SV	8
Beskrivning av aggregatet	SV	7
Säkerhetsanvisningar	SV	6
Drift	SV	8
Användning av tillbehör	SV	9
Skötsel och underhåll	SV	12
Åtgärder vid störningar	SV	13
Tekniska data	SV	14
Specialtillbehör	SV	14

Allmänna anvisningar

Bäste kund,



Läs bruksanvisning i original innan aggregatet används första gången, följ anvisningarna och spara drifts-anvisningen för framtida behov, eller för nästa ägare.

Ändamålsenlig användning

Ångtvätten får endast användas i privata hushåll.

Apparaten är avsedd för rengöring med ånga och kan användas med lämpliga tillbehör på det sätt som beskrivs i denna bruksanvisning. Inget rengöringsmedel behövs. Beakta särskilt alla säkerhetsanvisningar.

Symboler i bruksanvisningen

Fara

För en omedelbart överhängande fara som kan leda till svåra skador eller döden.

Varning

För en möjlig farlig situation som kan leda till svåra skador eller döden.

Varning

För en möjlig farlig situation som kan leda till lätta skador eller materiella skador.

Symboler på maskinen



Ånga

OBS – risk för brännskador!



OBS – Läs bruksanvisningen!

Miljöskydd



Emballagematerialen kan återvinnas. Kasta inte emballaget i hushållsso-porna utan för dem till återvinning.



Skrotade aggregat innehåller återvinningsbara material som bör gå till återvinning. Överlämna skrotade aggregat till ett lämpligt återvinningssystem.

Upplysningar om ingredienser (REACH)

Aktuell information om ingredienser finns på:

www.kaercher.com/REACH

Leveransens innehåll

Aggregatets leveransomfång är avbildat på förpackningen. Kontrollera att innehållet i leveransen är fullständig.

Kontakta din försäljare om något tillbehör saknas eller om det finns transportskador.

Reservdelar

Använd endast originalreservdelar från KÄRCHER. En reservdelslista finns i slutet av denna bruksanvisning.

Garanti

I respektive land gäller de garantivillkor som publicerats av våra auktoriserade distributörer. Eventuella fel på aggregatet repareras utan kostnad under förutsättning att det orsakats av ett material- eller tillverkningsfel. I frågor som gäller garantin ska du vända dig med kvitto till inköpsstället eller närmaste auktoriserade serviceverkstad. (Se baksidan för adress)

Säkerhetsanvisningar

⚠ Fara

- Användning av aggregatet i utrymmen med explosionsrisk är förbjuden.
- Om apparaten ska användas inom riskområden måste respektive säkerhetsföreskrifter beaktas.
- Använd inte apparaten i bassänger där det finns vatten.
- Apparaten får inte användas till rengöring av elektriska apparater, t.ex. bakugn, spiskåpa, mikrougn, TV apparat, lampa, fön, elektriskt element etc.
- Kontrollera att apparaten och dess tillbehör är i bra skick före användning. Om det finns brister får apparaten inte användas. Var speciellt uppmärksam på nätsladd, underhållslucka och ångslang.
- Skadad nätsladd ska genast bytas ut av auktoriserad kundservice/utbildad elektriker.
- Byt genast ut skadad ångslang. Endast ångslang som rekommenderas av tillverkaren får användas (beställningsnummer, se reservdelslistan).
- Ta aldrig i nätkabeln och nätuttaget med fuktiga händer.
- Använd inte ångan på föremål som innehåller hälsovådliga ämnen (t.ex. asbest).
- Rör aldrig vid ångstrålen med handen på kort avstånd, och rikta den inte heller mot människor eller djur (risk för skållning).
- Underhållsluckan får inte öppnas under drift.

⚠ Varning

- Aggregatet får endast anslutas till ett nätuttag som installerats av en elektriker enligt IEC 60364.
- Aggregatet får endast anslutas till växelström. Spänningen ska motsvara den spänning som är angiven på aggregatets typskylt.
- I fuktiga utrymmen, ex. badrum, ska apparaten bara anslutas till eluttag som är kopplade till jordfelsbrytare.

- Olämpliga förlängningsladdar kan vara farliga. Använd endast stänkvattenskyddade förlängningsladdar, med ett tvärsnitt på minst 3x1 mm².
- När nätkontakt och förlängningsladd sätts ihop får anslutningen inte ligga i vatten.
- När anslutningar på nät- eller förlängningsladd byts ut måste stänkvattenskyddet och den mekaniska fastheten garanteras.
- Användaren ska använda aggregatet i enlighet med gällande bestämmelser. Användaren ska ta hänsyn till lokala förutsättningar och kontrollera att ingen uppehåller sig i närheten vid arbete med aggregatet.
- Denna apparat hanteras av barn från och med 8 år och av personer med ned-satta psykiska, sensoriska eller mentala egenskaper eller av personer som saknar erfarenhet och/eller kunskap att hantera apparaten om de står under uppsikt eller har instruerats i hur man på ett säkert sätt använder apparaten och känner till de risker som är förbundna med användningen. Barn får inte leka med apparaten. Rengöring och underhålls som utförs av användaren får inte utföras av barn utan att de står under uppsikt.
- Lämna aldrig aggregatet utan uppsikt så länge det är i drift.
- Var försiktig vid rengöring av kallade väggar med eluttag.

Varning

- Beakta att nät- och förlängningskabeln inte skadas av överkörning, klämning, sönderdragning eller liknande. Skydda nätkabeln från värme, olja och vassa kanter.
- Håll aldrig lösningsmedel, vätskor som innehåller lösningsmedel eller utspädda syror (t.ex. rengöringsmedel, bensin, förtunning och aceton) i vattentanken eftersom de angriper materialet i apparaten.
- Apparaten får inte bäras medan rengöringsarbete pågår.

- Apparaten måste stå på ett stabilt underlag.
- Använd och lagra maskinen endast på det sätt som beskrivs i bruksanvisningen resp på bilden!
- Kläm inte fast ångspaken under användning.
- Skydda apparaten mot regn. Förvara den inte utomhus.

Säkerhetsanordningar

Varning

Säkerhetsanordningar är till för att skydda användaren och får inte ändras eller sättas ur spel.

Tryckreglering

Tryckregleringen håller trycket i pannan konstant under driften. Värmeledningen kopplas från när maximalt driftstryck uppnåtts i pannan och kopplas till igen vid tryckfall i pannan på grund av ångutsläpp.

Ångtermostat

När det vid ett fel inte finns vatten i ånggeneratorm stiger temperaturen i denna. Ångtermostaten stänger då av ånggeneratorm. En normal drift är möjlig igen när ånggeneratorm har fyllts på.

Säkerhetstermostat

Om tryckregulatorn och ångtermostaten vid ett fel inte fungerar och apparaten överhettas så kopplar säkerhetstermostaten ur apparaten. Vänd dig till ansvarig KÄRCHER kundtjänst för att återställa säkerhetstermostaten.

Underhållslucka

Underhållsluckan är även en övertrycksventil. Ventilen sluter tanken mot anliggande ångtryck.

Om tryckreglaget är defekt och ångtrycket i tanken stiger bar öppna övertrycksventilen och ånga tränger ut genom underhållsluckan.

Vänd dig till vederbörlig KÄRCHER kundtjänst före ny idrifttagning.

Beskrivning av aggregatet

I denna bruksanvisning beskrivs aggregatet med maximal utrustning. Leveransomfånget varierar allt efter modell (se förpackningen).

→ **Figurer och bilder finns på kartongens utfällbara sidor!**



- A1 Kontaktdosa med lock
- A2 Vattentank
- A3 Stängningsklaff till vattentank.
- A4 Strömbrytare - på/av
- A5 Kontrollampa - värme (GRÖN)
- A6 Kontrollampa - vattenbrist (RÖD)
- A7 Bärhandtag
- A8 Hållare för tillbehör
- A9 Tillbehörsfack med stängningsklaff
- A10 Underhållslucka
- A11 Förvaringsplats för nätsladd
- A12 Parkeringsfäste för golvmunstycke
- A13 Nätkabel med nätkontakt
- A14 Bärhjul (2 stycken)
- A15 Styrulle
- B1 Ångpistol
- B2 Ångspak
- B3 Avreglingsknapp
- B4 Väljaromkopplare för ångmängd (med barnsäkring)
- B5 Ångslang
- B6 Ånganslutning
- C1 Punktstrålmunstycke
- C2 Rundborste
- C3 Powermunstycke
- D1 Handmunstycke
- D2 Frottéöverdrag
- E1 Förlängningsrör (2 stycken)
- E2 Avreglingsknapp
- F1 Golvmunstycke
- F2 Hållklämmor
- F3 Golvduk
- G1 Fönsterskrapa
- Tillval**
- H1 Ångtryck-strykjärn
- H2 Brytare ånga (nere)
- H3 Kontrollampa - värme (ORANGE)
- H4 Brytare ånga (uppe)
- H5 Spärr till brytare ånga
- H6 Temperaturreglering
- H7 Ånganslutning

Snabbguide

→ Figurer, se sida 2

- 1 Fyll vattentanken till "MAX" markeringen.
- 2 Stick i kontakten i apparatens uttag.
- 3 Stick i nätkontakten.
Slå på apparaten.
- 4 *Kontrollampa - värme blinkar grönt.*
Vänta tills kontrollampan - värme lyser konstant.
- 5 Anslut ett tillbehör till ångpistolen.
Ångtvätten är nu klar att användas.

Drift

→ Figurer och bilder finns på kartongens utfällbara sidor!



Montera tillbehör

- Öppna locket till apparatuttaget.
- Ånganslutningen ansluts i aggregatets uttag. Se till att kontakten hakar fast med hörbart klickande.
För att koppla ifrån: Tryck ner locket på apparatens uttag och dra ut ångkontakten ur uttaget.
- Bild **A** - **B**
Anslut det tillbehör som behövs (se kapitel "Användning av tillbehör") med ångpistolen. Skjut då på den öppna änden på tillbehöret på ångpistolen och tryck in så långt att spärrknappen på ångpistolen hakar i.
- Bild **C**
Använd förlängningsrören vid behov. Förbind då ett förlängningsrör, eller båda rören, med ångpistolen. Skjut på det tillbehör som ska användas på förlängningsrörets fria ände.

Ta av tillbehör

⚠ Fara

Vid borttagning av tillbehör kan hett vatten komma ut! Ta aldrig bort tillbehörsdelar när det strömmar ut ånga - risk för skällning!

- Skjut väljaromkopplaren för ångmängden bakåt (ångspaken spärrad).

→ Bild **D**

När tillbehören ska tas bort trycker man in spärrknappen och drar isär delarna.

Fyll på vattentank

Vattentanken kan fyllas på vid alla tillfällen.

Varning

Använd *inte* kondensvatten från torktumlaren!

Fyll *inte* på något rengöringsmedel eller andra tillsatser (till exempel dofter)!

Använd *inte* rent destillerat vatten! Max. 50% destillerat vatten och 50% kranvatten. Använd *inte* uppsamlat regnvatten!

→ Bild **I**

Vattentanken kan tas av för påfyllning eller fyllas på plats i aggregatet.

Ta bort vattentanken

- Drag ut vattentanken lodrätt uppåt.
- Fyll vattentanken lodrätt under en vattenkran till "MAX" markeringen.
- Sätt tillbaka vattentanken och tryck den nedåt tills den hakar fast.

Direkt på maskinen

- Fyll vattentanken via påfyllningen från en vattenkanna el. dyl. Fyll till "MAX" markeringen.

Slå på apparaten

- Ställ maskinen på stadigt underlag.
- Anslut nätkontakten till ett vägguttag.
- Tryck på omkopplaren för att slå på apparaten.

Kontrollampa - värme blinkar grönt.

Observera: Om det *inte* finns tillräckligt med vatten i ånggeneratoren startar vattentanken och pumpar vatten från vattentanken till ånggeneratoren. Denna påfyllning kan ta flera minuter.

- Vänta tills kontrollampan - värme lyser konstant.
Ångtvätten är nu klar att användas.

Observera: Maskinen stänger ventilen var 60:e sekund. Detta förhindrar att maskinen förkalkas. Ett tyst klickande hörs. Ångutsläppet påverkas *inte* av dettas.

Efterfylla vatten

Vid vattenbrist i vattentanken blinkar kontrolllampan - vattenbrist rött och en signalton ljuder.

Observera: Alltid när det finns för lite vatten i ångpannan pumpar vattenpumpen automatiskt vatten från vattentanken till pannan. Om vattentanken är tom kan inte vattenpumpen längre fylla ångpannan och ångproduktionen blockeras.

→ Fyll vattentanken till "MAX" markeringen.

Observera: Vattenpumpen försöker fylla ånggeneratoren i korta intervaller. Om fyllningen lyckas startar omedelbart ångproduktionen igen och den röda kontrolllampan slocknar.

Reglera ångmängden

Mängden ånga som strömmar ut regleras med väljaromkopplaren för ångmängden. Väljaromkopplaren har tre lägen:



Maximal ångmängd



Reducerad ångmängd



Ingen ånga -barnsäkring

Anmärkning: I detta läge kan ångspaken inte påverkas.

→ Ställ in väljaromkopplaren på den mängd ånga som behövs.

→ Tryck på ångspaken, och börja med att rikta ångpistolen mot ett tygstycke, tills en jämn ångström kommer ut.

Anmärkning: Uppvärmningen av ångtvätten slås återkommande på under användningen och detta är för bibehålla trycket i behållaren. Kontrolllampan - värme blinkar grönt.

Stänga av apparaten

→ Tryck på omkopplaren för att stänga av apparaten.

→ Dra ut nätkontakten ur vägguttaget.

→ Tryck ner locket på apparatens uttag och dra ut ångkontakten ur uttaget.

→ Töm ut överblivet vatten från vattentanken.

Förvara aggregatet

Bild  - 

→ Förvara powermunstycke och rundborste i tillbehörsfacket.

→ Sätt på handmunstycke och punktstrålmunstycke på varsitt förlängningsrör.

→ Sätt in förlängningsrören i den stora tillbehörshållaren.

→ Häng i golvmunstycket i förvaringshållaren.

→ Linda ångslangen runt förlängningsrören och stick in ångpistolen i golvmunstycket.

→ Förvara nätkablen i hållaren för nätkabeln.

Användning av tillbehör

Viktiga användningshänvisningar

Rengöring av golvytor

Det rekommenderas att golvet sopas eller dammsugs innan ångtvätten används. Detta gör att golvet är fritt från smuts/lösa partiklar innan den fuktiga rengöringen.

Uppfriskning av textilier

Innan man ångtvätten används ska man alltid undersöka om textilmaterialen tål ångan genom att spruta på undanskymt ställe: Spruta på ånga, låt torka och undersök sedan om färg eller form har förändrats.

Rengöring av laminat- eller lackerade ytor

När man rengör köksmöbler och andra möbler, dörrar, parkett, lackerade eller laminerade ytor kan vax, möbelpolish, laminering eller färg lösas upp eller fläckar kan bildas. Vid rengöring av dessa ytor ånga en trasa och torka av ytan.

Varning

Rikta inte ånga mot limmade kanter eftersom limmet kan lösas upp. Använd inte apparaten till rengöring av oförseglat trä – eller parkettgolv.

Glasrengöring

Värm upp fönsterrutan vid låga temperaturer, framförallt på vintern, genom att lägga ett tunt ångskikt över hela rutan. På detta sätt undviks ytspänningar som skulle kunna leda till att glaset går sönder.

Rengör sedan fönsterytan med handmunstycke och överdrag. Använd en fönsterkrapa för att dra bort vattnet eller torka ytan torr.

Varning

Rikta inte ånga mot förseglade ytor på fönsterramen eftersom detta kan skada ytorna.

Ångpistol

Du kan även använda ångpistolen utan tillbehör, exempelvis:

- ta bort lukt och veck på upphängda kläder genom att spruta ånga på dem från ett avstånd på 10-20 cm.
- ta bort damm från växter. Håll ett avstånd på 20-40 cm.
- till fuktig dammtorkning där man sprutar lite ånga på ett tygstycke som man sedan torkar av möbler med.

Punktstrålmunstycke

Ju närmare den smutsiga ytan munstycket befinner sig, desto kraftigare blir rengöringseffekten eftersom temperatur och ånga är som högst vid munstyckesutloppet. Särskilt praktiskt för rengöring av svåråtkomliga ställen, fogar, armaturer, avlopp, tvättställ, WC-stolar, jalousier eller värmelement. Vid kraftiga kalkavlagringar kan ättika droppas på ytan innan ångrengöringen utförs. Låt verka under 5 minuter och låt ättikan ånga av.

Rundborste

Rundborsten kan som komplement monteras direkt på punktstrålmunstycket. Med borstning kan hårt sittande smuts avlägsnas lättare.

Varning

Inte lämpligt för rengöring av känsliga ytor.

→ Bild

Fäst rundborsten på punktstrålmunstycket.

Kraftmunstycke

Powermunstycket kan som komplement monteras direkt på punktstrålmunstycket. Powermunstycket ökar ångans utströmningshastighet. Det lämpar sig därför väl för rengöring av särskilt hårdnackad smuts, urblåsning av hörn, fogar osv.

→ Bild

Fäst powermunstycket på samma sätt som en rundborste på punktstrålmunstycket.

Handmunstycke

Drag frottéöverdraget över handmunstycket. Mycket bra på små tvättbara ytor, duschkabiner och speglar.

Golvmunstycke

Passar till alla tvättbara vägg- och golvbelygningar, t.ex. stengolv, kakel och PVC-golv. Arbeta långsamt på starkt nedsmutsade ytor, så att ångan har en längre verkningsstid.

Information: Om det finns rester av rengöringsmedel eller ytbehandlingsprodukter på ytan som ska rengöras kan det bildas ränder vid ångrengöringen men dessa försvinner efter upprepade användningar.

→ Bild

Sätta fast golvdruk på golvmunstycke.

- 1 Vik ihop golvduken på längden och ställ golvmunstycket på den.
- 2 Öppna klämmorna.
- 3 Lägg in dukändarna i öppningarna.
- 4 Stäng klämmorna.

Varning

Få inte in fingrarna i klämmorna.

Parkera golvmunstycke

→ Bild

Häng i golvmunstycket i förvaringshållaren vid pauser i arbetet.

Fönsterkrapa

Användning:

- Fönster, speglar
 - Glasytor i duschkabiner
 - övriga glatta ytor
- Gör först en fettlösande grundrengöring med handmunstycket och ett frottéöver-

drag innan du använder förnsterskrapan.

- Ånga in glasytan jämnt på ett avstånd av ca 20 cm.
- Dra med förnsterskrapans gummiläppar glasytan banvis uppifrån och nedåt. Torka av gummiläppen och den undre fönsterkanten med en duk efter varje bana.

Strykjärn

⚠ Fara

- Ångstrykjärnet får inte användas om det har ramlat ner och visar på synliga skador.
- **Varma ångstrykjärn och varm ångstråle!** Gör andra personer uppmärksamma på möjliga skador. Rikta aldrig ångstrålen mot personer eller djur (skållningsrisk). Berör inga elkablar eller brännbara föremål med det varma ångstrykjärnet.

⚠ Varning

- Ångstrykjärnet och dess anslutningskablar ska vara på lämpligt avstånd från barn under 8 år under uppvärmning och nerkyllning.
- Ångstrykjärnet ska placeras på ett stabilt underlag vid användning och avställning.

Information: Vi rekommenderar att Kärrcher strykboard med aktiv ånguppsugning används (2.884-933.0). Detta strykboard är optimalt anpassat till den apparat du köpt. Det underlättar strykningen och gör att den går betydligt snabbare. I vart fall bör ett strykboard med gallerliknande strykunderlag som släpper igenom ångan användas.

- Stick i ånganslutningen ordentligt i apparatens uttag. Se till att kontakten hakar fast med hörbart klickande.
- Se till att rent ledningsvatten finns i ångtvättens panna.
- Ta ångtvätten i bruk enligt beskrivning.
- Vänta tills ångrengöraren är klar att använda.

Ångstrykning

Samtliga textilier kan ångstrykas. Känsliga tyger eller textiltryck bör strykas från avsigdan resp. enligt tillverkarens uppgifter.

Observera Till dessa känsliga textilier rekommenderar vi att man använder KÄRCHER antihäftning-strykjärnssula BE 6006 (Beställ. nr 2.860-142.0).

- Ställ in temperaturreglaget på strykjärnet inom det skuggade området (•••/MAX).
- När kontrollampan för värme på strykjärnet slocknar kan man börja stryka.
Information: Strykjärnsytan måste vara het så att ångan inte kondenserar och droppar på klädesplagget.
- Tryck på knappen ånga uppe eller knappen ånga nere.
 - **Intervall ånga:** Tryck på knappen ånga. Ånga strömmar ut så länge knappen hålls intryckt.
 - **Kontinuerlig ånga:** Dra tillbaka spärren till knappen för ånga så långt det går för att haka fast den. Ånga strömmar ut konstant. Tryck spärren framåt för att lossa den.
- Rikta när du börjar stryka, eller efter en paus, den första ångstöten mot en duk tills ångan strömmar ut jämnt.
- För att spruta ånga på gardiner, kläder, etc. kan strykjärnet även hållas lodrätt.

Stryka torrt

Information: det måste finnas vatten i behållaren även vid torrstrykning.

- Ställ in temperaturreglaget på strykjärnet så att temperaturen passar till ditt klädesplagg.

•	Syntet
••	Ull, siden
•••	Bomull, linne

Observera: Följ stryk- och tvättanvisningarna i klädesplagget.

- När kontrollampan för värme på strykjärnet slocknar kan man börja stryka.

Skötsel och underhåll

⚠ Fara

Underhållsarbeten får bara utföras när nätkontakten är utdragen och ångtvätten har svalnat.

Spola ur ångpannan

Skölj ångregörarens ångpanna senast efter den 10:e påfyllningen.

- Dra ut nätkontakten ur vägguttaget.
- Låt ångtvätten svalna.
- Töm vattentanken.
- Ta bort tillbehör från tillbehörshållaren.

Bild

- Öppna tillbehörsfackets förslutningsklaff.
- Ta ur tillbehören från facket.
- Öppna underhållsluckan. Sätt den öppna änden på ett förlängningsrör på underhållsluckan haka fast det i styrningen och vrid upp.
- Fyll panna med vatten och skaka kraftigt. Därigenom löser sig kalkrester som sätter sig på botten av panna.
- Töm ut allt vatten som finns i behållaren (se bild)

Avkalkning av ånggenerator

Eftersom kalk fastnar på ånggeneratorns väggar rekommenderar vi att denna avkalkas med följande intervaller (TF=Tankfyllningar):

Hårdhet	° dH	mmol/l	TF
I mjukt	0- 7	0-1,3	100
II medel	7-14	1,3-2,5	90
III hårt	14-21	2,5-3,8	75
IV mycket hårt	>21	>3,8	50

Hänvisning: Du får reda på kranvattnets hårdhet hos vattenverket i din stad.

- Dra ut nätkontakten ur vägguttaget.
- Låt ångtvätten svalna.
- Töm vattentanken.
- Ta bort tillbehör från tillbehörshållaren.

Bild

- Öppna tillbehörsfackets förslutningsklaff.
- Ta ur tillbehören från facket.

- Öppna underhållsluckan. Sätt den öppna änden på ett förlängningsrör på underhållsluckan haka fast det i styrningen och vrid upp.

- Töm ut allt vatten som finns i behållaren (se bild)

⚠ Varning

Använd bara produkter som har godkänts av KÄRCHER för att undvika skador på apparaten.

- Använd avkalkningssticks från KÄRCHER (beställnr. 6.295-206) vid avkalkning. Följ doseringsanvisningarna på förpackningen när avkalkningslösningen blandas ihop.

⚠ Varning

Var försiktig vid påfyllning och tömning av ångtvätten. Avkalkningslösningen kan angripa ömtåliga ytor.

- Fyll avkalkningslösningen i panna och låt lösningen verka ca 8 timmar.

⚠ Varning

Skruva inte på underhållsluckan på apparaten under avkalkningen.

Använd inte ångtvätten så länge det finns avkalkningsmedel i behållaren.

- Häll ut den kompletta avkalkningslösningen efter 8 timmar. Det finns en restmängd lösning i ånggenerator, spola därför igenom generatorn två-tre gånger med kall vatten för att avlägsna alla partiklar från avkalkningen.
- Töm ut allt vatten som finns i behållaren (se bild)
- Torka hållaren för nätkablen.
- Skruva igen underhållsluckan med förlängningsröret.
- Fyll på vattentanken (se sidan 8).
- Ångtvätten är nu klar att användas.

Skötsel av tillbehör

Hänvisning: *Golvduk och frottéöverdraget har redan tvättats och kan användas direkt med ångrengöraren.*

- Tvätta nedsmutsade golvdukar och frottéöverdrag vid 60°C i tvättmaskinen. Använd inget mjukmedel så att dukarna kan ta upp smutsen bättre. Dukarna kan torkas i torktumlare.

Åtgärder vid störningar

Fel har ofta enkla orsaker som du själv kan åtgärda med hjälp av följande översikt. Om du inte är säker eller om fel uppkommer som inte finns med här bör du ta kontakt med en auktoriserad kundtjänst.

⚠ Fara

Underhållsarbeten får bara utföras när nätkontakten är utdragen och ångtvätten har svalnat.

Apparaten får endast repareras av en auktoriserad kundservice..

Lång uppvärmningstid

Ångpannan är förkalkad

- Avkalka pannan.

Ingen ånga

Kontrollampa - vattenbrits blinkar rött och en signalton ljuder

Inget vatten i vattentanken.

- Fyll vattentanken till "MAX" markeringen.

Kontrollampa - vattenbrist lyser rött

Inget vatten i ångbehållaren. Pumpens överhettningsskydd har löst ut.

- Stäng av aggregatet.
- Fyll på vattentank
- Slå på apparaten.

Vattentanken är inte korrekt isatt eller förkalkad.

- Ta loss vattentanken och spola igenom den.
- Sätt tillbaka vattentanken och tryck den nedåt tills den hakar fast.

Ångspaken kan ej tryckas ned

Ångspaken är låst med spärrmekanismen / barnsäkringen.

- Skjut väljaromkopplaren för ångmängden framåt.

Ångstrykjärnet "spottar" vatten!

- Ställ temperaturreglaget på ...
- Skölj ut ångrengörarens tank och avkalka den.

Det kommer vattendroppar ur ångstrykjärnet efter strykpauser.

Vid längre strykpauser kan ånga kondensera i ångröret.

- Rikta den första ångstöten mot ett separat tygstycke.

Stort vattenutsläpp

Ångpannan är förkalkad

- Avkalka pannan.

Tekniska data

Elanslutning	
Spänning	220-240 V 1~50/60 Hz
Skyddsgrad	IPX4
Skyddsklass	I
Prestanda	
Värmeeffekt	1800 W
Värmeeffekt Strykjärn	700 W
Driftstryck max.	0,35 MPa
Uppvärmningstid	3 Minuter
Ångmängd	
Kontinuerlig ånga	50 g/min
Ångstöt max.	110 g/min
Påfyllningsmängd	
Vattentank	1,0 l
Ångpanna	0,5 l
Mått	
Vikt (utan tillbehör)	4,2 kg
Längd	384 mm
Bredd	241 mm
Höjd	275 mm

Med reservation för tekniska ändringar!

Specialtillbehör

Beställningsnummer

Mikrofaser-dukset, bad	2.863-171
2 soft-golvdugar i plyschvelour, 1 abrasiv-överdrag för handmunstycke, 1 poleringsduk för speglar och armaturer.	
Mikrofaser-dukset, kök	2.863-172
2 soft-golvdugar i plyschvelour, 1 soft-överdrag i plyschvelour, 1 duk för rengöring av ytor i rostfritt stål, efterlämnar inte ränder	
Mikrofaser-dukset, soft-golv-trasa	2.863-173
2 soft-golvdugar i plyschvelour	
Mikrofaser-dukset, soft-överdrag	2.863-174
2 soft-överdrag i plyschvelour	
Frottédukar	6.369-357
5 golvdugar i bomull	
Frottéöverdrag	6.370-990
5 överdrag i bomull	
Rundborsteset	2.863-058
4 rundborstar för punktstrålmunstycket	
Rundborstset med mässingborstar	2.863-061
för borttagning av envis smuts Perfekt för okänsliga ytor.	
Rundborste med skrapa	2.863-140
Rundborste med två rader värmebeständiga borst och en skrapa. Ej lämplig för känsliga ytor.	
Ångturborste	2.863-159
För rengöringsarbeten där man annars måste skrubba.	
Munstycke för textilvård	4.130-390
För att fräscha upp kläder och textilier.	
Tapetlossare	2.863-062
för att avlägsna tapeter och limrester	
Avkalkningssticks (9 st.)	6.295-206
Aktiv-strykbord AB 1000	2.884-933
För mycket goda strykresultat med avsevärd tidsbesparing (endast för 230 V)	
Ångtryck-strykjärn	2.863-209
Antihäftning-strykjärnssula	2.860-142
Lämplig för strykning av känsliga material.	

Sisältö

Yleisiä ohjeita	FI	5
Pikaohje	FI	8
Laitekuvas	FI	7
Turvaohjeet	FI	6
Käyttö	FI	8
Varusteiden käyttö	FI	9
Hoito ja huolto	FI	12
Häiriöapu	FI	13
Tekniset tiedot	FI	13
Erikoisvarusteet	FI	14

Yleisiä ohjeita

Arvoisa asiakas,



Lue käyttöohje ennen laitteesi käyttämistä, säilytä käyttöohje myöhempä käyttöä tai mahdollista myöhempää omistajaa varten.

Käyttötarkoitus

Käytä höyrypuhdistinta ainoastaan kotitaloudessa.

Laitte on tarkoitettu höyryllä puhdistamiseen ja laitetta voi, yhdessä soveltuvien lisävarusteiden kanssa, käyttää tämän käyttöohjeen mukaisesti. Mitään puhdistusainetta ei tarvita. Huomioi erityisesti turvaohjeet.

Käyttöohjeessa esiintyvät symbolit

Vaara

Välittömästi uhkaava vaara, joka aiheuttaa vakavan ruumiinvamman tai johtaa kuolemaan.

Varoitus

Mahdollisesti vaarallinen tilanne, joka voi aiheuttaa vakavan ruumiinvamman tai voi johtaa kuolemaan.

Varo

Mahdollisesti vaarallinen tilanne, joka voi aiheuttaa lievän ruumiinvamman tai aineellisia vahinkoja.

Laitteessa olevat symbolit



Höyry

HUOMIO – palovammavaara



HUOMIO – Lue käyttöohjeet!

Ympäristönsuojelu



Pakkausmateriaalit ovat kierrätettäviä. Älä käsittele pakkauksia kotitalousjätteenä, vaan toimita ne jätteiden kierrätykseen.



Käytetyt laitteet sisältävät arvokkaita kierrätettäviä materiaaleja, jotka tulisi toimittaa kierrätykseen. Tästä syystä toimita kuluneet laitteet vastaaviin keräilylaitoksiin.

Huomautuksia materiaaleista (REACH)

Ajantasaisia tietoja ainesosista löytyy osoitteesta:

www.kaercher.com/REACH

Toimitus

Laitteen toimituslaajuus on kuvattu pakkauksessa. Tarkasta purkaessasi laitetta pakkauksesta pakkauksen sisällön täydellisyys.

Ota yhteys jälleenmyyjään, jos varusteita puuttuu tai havaitset kuljetusvahinkoja.

Varaosat

Käytä vain alkuperäisiä KÄRCHER-varaosia. Varaosaluettelo löytyy tämän käyttöohjeen lopusta.

Takuu

Kussakin maassa ovat voimassa valtuuttamamme myyntiorganisaation julkaisemat takuuehdot. Materiaali- ja valmistusvirheitä aiheutuvat virheet laitteessa korjaamme takuuaikana maksutta. Takuutapauksessa ota yhteys ostotositteen kanssa jälleenmyyjään tai lähimpään valtuutettuun huoltoon.

(Osoite, katso takasivua)

Turvaohjeet

△ Vaara

- Käyttö räjähdysalttiilla alueilla on kielletty.
- Käytettäessä laitetta vaara-alueilla on noudatettava vastaavia turvallisuusmääräyksiä.
- Älä käytä laitetta uima-altaissa, joissa on vettä.
- Laitetta ei saa käyttää sähkölaitteiden puhdistamiseen, esim. leivinuunit, höyrypoistokuvut, mikroaaltouunit, televisiot, lamput, föönit, sähkölämmittimet jne.
- Tarkasta laitteen ja varusteiden asiallinen kunto ennen käyttöä. Jos kunto ei ole moitteeton, laitteen ja varusteiden käyttö ei ole sallittua. Tarkasta erityisesti verkkoliitäntäjohto, huoltosuljin ja höyryletku.
- Anna valtuutetun asiakaspalvelun/sähköalan ammattilaisen välittömästi vaihtaa vaurioitunut verkkoliitäntäjohto.
- Vaihda vaurioitunut höyryletku välittömästi. Ainoastaan valmistajan suosittelunan höyryletkun käyttö on sallittu (katso tilausnumero varaosaluettelosta).
- Älä koskaan tartu märillä käsillä virtapistokkeeseen.
- Älä höyrytä esineitä, jotka sisältävät terveydelle haitallisia aineita (esim. asbestia).
- Älä koskaan käsin kosketa höyrysuihkua lyhyeltä etäisyydeltä tai koskaan suuntaa sitä ihmisiin tai eläimiin (paloammavaara).
- Huoltosuljinta ei saa avata käytön aikana.

△ Varoitus

- Laitteen liittäminen on sallittu ainoastaan sähköliitäntään, joka on sähköasentajan asentama standardin IEC 60364 mukaan.
- Liitä laite vain vaihtovirtaan. Jännitteen on oltava sama kuin laitteen tyyppikilvessä ilmoitettu jännite.

- Kosteissa tiloissa, esim. kylpyhuoneissa, laitteen saa liittää vain pistorasiaan, joka on varustettu FI-suojakytkimellä.
- Tarkoitukseen sopimattomat jatkojohdot voivat olla vaarallisia. Käytä ainoastaan roiskevesisuojujattuja jatkojohtoja, joiden johtimien poikkileikkauspinta-ala on vähintään 3x1 mm².
- Verkko- ja jatkojohdon liitäntäkohdat eivät saa olla vedessä.
- Vaihdettaessa verkko- tai jatkojohtojen pistokkeita, roiskevesisuojan toimivuuden ja mekaanisen lujuuden pitää pysyä samanlaatuisina.
- Käyttäjän on käytettävä laitetta tarkoituksenmukaisesti. Käyttäjä on huomioitava paikalliset olosuhteet ja työskennellessään laitteen kanssa huomioitava ympäristössä oleskelevat henkilöt.
- Tätä laitetta voivat käyttää lapset 8 vuoden iästä alkaen ja henkilöt, joilla on vajavaiset ruumiilliset, aistilliset tai henkiset ominaisuudet tai puutteita kokemuksessa ja tietämyksessä, siinä tapauksessa, että he ovat joko valvonnan alaisina tai ovat saaneet opastuksen laitteen turvallisessa käyttämisessä ja tuntevat käyttöön liittyvät vaarat. Lapset eivät saa leikkiä laitteen kanssa. Lapset eivät saa ilman valvontaa suorittaa laitteen puhdistus- tai huoltotoimenpiteitä.
- Älä koskaan jätä laitetta valvomatta niin kauan kuin se on käytössä.
- Noudata varovaisuutta puhdistaussasi laatoitettuja seiniä, joissa on sähköpistorasioita.

Varo

- Kiinnitä huomiota siihen, että verkko- tai jatkojohtoja ei vahingoiteta eikä vaurioiteta ajamalla yli, puristamalla tai kiskomalla. Suojaa verkkojohto kuumuudelta, öljyltä ja teräviltä reunoilta.
- Älä koskaan täytä liuottimia, liuotinpitosisia nesteitä tai laimentamattomia happeja vesisäiliöön (esim. puhdistusaineita, bensiini, väriohen-

teet, asetonii), koska ne syövyttävät laitteessa käytettyjä materiaaleja.

- Laitetta ei saa kantaa puhdistustyön aikana.
- Laitteen on seisottava tukevalla alustalla.
- Käytä ja säilytä laitetta vain kuvausten tai kuvien mukaisesti!
- Älä lukitse höyryvipua käytön aikana.
- Suojaa laite sateelta. Älä säilytä laitetta ulkoalueella.

Turvallitteet

Varo

Turvallitteet on tarkoitettu loukkaantumisilta suojaamiseksi, niitä ei saa muuttaa eikä ohittaa.

Paineensäädin

Paineensäädin pitää kattilapaineen mahdollisimman vakaana käytön aikana. Lämmitys kytkeytyy pois päältä, kun kattilan suurin käyttöpaino on saavutettu, ja takaisin päälle, jos kattilan paine laskee höyryn käytön johdosta.

Kattilatermostaatti

Jos kattila on virhetapauksessa ilman vettä, lämpötila kattilassa suurenee. Kattilatermostaatti kytkee lämmityksen pois päältä. Normaaliikäyttö on jälleen mahdollista, kun kattila on täytetty.

Turvatermostaatti

Jos paineensäädin ja kattilatermostaatti eivät virhetilanteessa toimi ja laite kuumenee liikaa, turvatermostaatti kytkee laitteen pois päältä. Käänny turvatermostaatin nollaamiseksi asianomaisen Kärcher -asiakaspalvelun puoleen.

Huoltosuljin

Huoltosuljin on samalla ylipaineventtiili. Se sulkee kattilan, jotta höyrynpaine nousee. Jos paineensäädin on viallinen ja kattilan höyrynpaine nousee liiaksi, ylipaineventtiili avautuu ja höyry pääsee huoltosulkimen kautta ulos. Ennen kuin käytät laitetta uudelleen, käänny asianomaisen KÄRCHER-asiakaspalvelun puoleen.

Laitekuvaus

Tässä käyttöohjeessa kuvataan maksimivaruus. Mallien varustetaso vaihtelee, katso kuvaus laatikon kyljestä.

→ **Katso avattavalla kansisivulla olevia kuvia!**



- A1 Laitteen pistorasia, jossa on suojaus
 - A2 Vesisäiliö
 - A3 Vesisäiliön sulkuläppä
 - A4 Katkaisin Päälle/Pois
 - A5 Merkkivalo - Kuumennus (VIHREÄ)
 - A6 Merkkivalo - Vedenpuute (PUNAINEN)
 - A7 Kantokahva
 - A8 Pidike varusteille
 - A9 Varustelokero sulkuläpällä
 - A10 Huoltosuljin
 - A11 Verkkoliitäntäjohdon säilytyspidike
 - A12 Lattiasuuttimen säilytyspidike
 - A13 Verkkojohto, jossa on verkkopistoke
 - A14 Juoksupyörät (2 kpl)
 - A15 Ohjaurusulla
 - B1 Höyrypistooli
 - B2 Höyryvipu
 - B3 Lukituksen vapautuspainike
 - B4 Höyrymäärän valintakytkin (lapsivarmistuksella)
 - B5 Höyryletku
 - B6 Höyrypistoke
 - C1 Pistesuihkusuutin
 - C2 Pyöröharja
 - C3 Tehosuutin
 - D1 Käsusuutin
 - D2 Froteepäällyste
 - E1 Jatkoputki (2 kpl)
 - E2 Lukituksen vapautuspainike
 - F1 Lattiasuutin
 - F2 Kiinnike
 - F3 Lattialiina
 - G1 Ikkunasuutin
- Valinnainen**
- H1 Höyrysiiliysrauta
 - H2 Höyrykytkin (alhaalla)
 - H3 Merkkivalo - lämmitys (ORANSSI)
 - H4 Höyrykytkin (ylhäällä)
 - H5 Höyrykytkimen lukitsin
 - H6 Lämpötilansäädin
 - H7 Höyrypistoke

Pikaohje

→ Kuvat, katso sivu 2

- 1 Täytä vesisäiliö "MAX" -merkintään asti.
- 2 Liitä höyrypistoke laitteen pistorasiaan.
- 3 Työnnä virtapistoke pistorasiaan. Kytke laite päälle.
- 4 **Merkkivalo - Kuumennus vilkkuu vihreänä.**
Odota kunnes merkkivalo - Kuumennus palaa jatkuvasti.
- 5 Liitä lisävaruste höyrypistooliin. Höyrypuhdistin on käyttövalmis.

Käyttö

→ Katso avattavalla kansivulla olevia kuvia!



Varusteiden asennus

- Avaa laitepistorasian peite.
- Liitä höyrypistoke tukevasti laitteen pistorasiaan. Pistokkeen on napsahdettava kuuluvasti lukitukseen.
Irrotus: Paina laitepistorasian peitettä alas ja vedä höyrypistoke irti laitepistorasiasta.
- Kuva **A** - **B**
Liitä tarvittava varuste (karso lukua "Varusteiden käyttö") höyrypistooliin. Aseta varusteen avoin pää höyrypistooliin ja työnnä se niin pitkälle, kunnes höyrypistoolin lukituksen vapautuspainike napsahtaa lukitukseen.
- Kuva **C**
Käytä tarvittaessa jatkoputkia. Liitä höyrypistooliin yksi tai molemmat jatkoputket. Työnnä tarvittava varuste jatkoputken vapaaseen päähän.

Varusteiden irrottaminen

⚠ Vaara

Irrotettaessa varusteosia saattaa ulos tippua kuumaa vettä! Älä koskaan irrota varusteosia, kun höyryä vielä tulee ulos - palovammavaara!

- Vedä höyrymäärän valintakytkin taakse (höyryvipu lukittu).

→ Kuva **D**

Paina lukituksen vapautuspainiketta varusteosien irrottamiseksi ja vedä osat irti toisistaan.

Vesisäiliön täyttö

Vesisäiliön voi täyttää milloin tahansa.

Varo

*Älä käytä vaatekuivaimen lauhdevettä!
Älä täytä puhdistusaineita tai muita lisäaineita (esimmerkiksi hajusteita)!*

Älä käytä pelkkää tislattua vettä! Maks. 50% tislattua vettä ja 50% vesijohtovettä.

Älä käytä kerättyä sadevettä!

→ Kuva **F**

Vesisäiliön voi irrottaa täyttämistä varten tai sen voi täyttää suoraan laitteessa.

Vesisäiliö poistaminen

- Vedä vesisäiliö pystysuoraan ylös.
- Täytä vesisäiliö vaakasuorassa vesihanan alla "MAX" -merkintään asti.
- Aseta vesisäiliö paikalleen ja paina alaspäin, kunnes se napsahtaa lukitukseen.

Suoraan laitteessa

- Kaada vettä astiasta täyttösuppiloon. Täytä "MAX" -merkintään asti.

Laitteen käynnistys

- Aseta laite kiinteälle alustalle.
- Liitä virtapistoke pistorasiaan.
- Paina kytkintä käynnistääksesi laitteen.
Merkkivalo - Kuumennus vilkkuu vihreänä.

Huomautus: Jos kattilassa ei ole tai on liian vähän vettä, pumppu käynnistyy ja syötää vettä vesisäiliöstä kattilaan.

Täyttövaihe voi kestää muutamia minuutteja.

- Odota kunnes merkkivalo - Kuumennus palaa jatkuvasti.
Höyrypuhdistin on käyttövalmis.

Huomautus: Laite sulkee venttiilin 60 sekunnin välein. Tämä estää laitteen kalkkeutumisen. Tällöin kuuluu vaimea klikkaus. Se ei vaikuta höyryn ulostulomäärään.

Veden täydentäminen

Jos vesisäiliössä on vedenpuute, merkkivalo - Vedenpuute vilkkuu punaisena ja kuuluu merkkiääni.

Huomautus: Aina kun höyrykattilassa on liian vähän vettä, syöttää pumppu automaattisesti vettä vesisäiliöstä höyrykattilaan. Kun vesisäiliö on tyhjä, vesipumppu ei pysty enää täyttämään höyrykattilaa ja höyryn ulostulo estyy.

→ Täytä vesisäiliö "MAX" -merkintään asti.

Huomautus: Vesipumppu yrittää täyttää höyrykattilaa lyhyin väliajoin. Jos täyttö onnistuu, höyryn ulostulo vapautuu taas välittömästi ja punainen merkkivalo sammuu.

Höyrymäärän säätö

Höyrymäärän valintakytkimellä säädetään ulosvirtaavan höyryn määrää. Valintakytkimellä on kolme asentoa:



Maksimi höyrymäärä



Pienennetty höyrymäärä



Ei höyryä - (lapsilukko)

Huomautus: Tässä asennossa höyryvivun käyttö on estettynä.

→ Aseta valintakytkin tarvittavalla höyrymäärälle.

→ Paina höyryvipua ja kohdistä höyrypistooli aina ensin kankaaseen, kunnes höyryä virtaa tasaisesti ulos.

Huomautus: Höyrypuhdistimen kuumennus kytketty käytön aikana aina uudelleen päälle kattilan paineen ylläpitämiseksi. Tällöin merkkivalo - Kuumennus vilkkuu vihreänä.

Laitteen kytkeminen pois päältä

→ Paina kytkintä sammuttaaksesi laitteen.

→ Vedä virtapistoke irti pistorasiasta.

→ Paina laitteen pistorasian kansi alas ja vedä höyrypistoke irti laitteen pistorasiasta.

→ Tyhjennä jäännösvesi vesisäiliöstä.

Laitteen säilytys

Kuva -

→ Laita tehosuutin ja pyöröharja varustelokeroon.

→ Pistä käsisuutin ja pistesuihkusuutin kukin pidennysputkeen.

→ Pistä pidennysputket suureen varusteipitimeen.

→ Ripusta lattiasuutin pysäköintipimeen.

→ Kierrä höyryletku pidennysputkien ympärille ja pistä höyrypistooli lattiasuuttimeen.

→ Laita verkkoliitäntäjohto verkkoliitäntäjohtosäiliöön.

Varusteiden käyttö

Tärkeät käyttöohjeet

Lattiapintojen puhdistus

Suosittelemme, että lattia lakaistaan tai imuroidaan ennen höyrypuhdistimen käyttämistä. Näin lattialta poistetaan irtonaiset likahiukkaset ennen kosteapuhdistamista.

Tekstiilien raikastus

Aina ennen käsittelyä höyrypuhdistimella, kokeile tekstiilien kestävyys huomaamattomasta kohdasta: Höyrytä ensin, anna kuivua ja tarkasta sitten mahdolliset värin- tai muodonmuutokset.

Pinnoitettujen tai maalattujen pintojen puhdistus

Kun puhdistetaan maalattuja tai muovipinnoitettuja pintoja, kuten esim. keittiön ja huoneiden kalusteita, ovia, parketteja, voi sattua, että vaha, huonekalujen kiillotusaine, muovipinnoite tai maali irtoaa tai, että niihin tulee laikkuja. Näitä pintoja puhdistettaessa, höyrytä hetken puhdistusliinaa ja pyyhi sillä puhdistettavat pinnat.

Varo

Älä höyrytä liimattuja reunoja, koska reunalistat voivat irrota. Älä käytä laitetta pintakäsittelymättömiin puu- tai parkettlattioiden puhdistamiseen.

Lasin puhdistus

Kun ulkolämpötila on matala, erityisesti talvella, höyrytä ikkunalasi ensin kevyesti koko pinnaltaan. Näin estetään lasiin muodostuvat jännitykset, jotka voisivat rikkoa lasin.

Puhdista sitten ikkunapinta päällysteellä varustetulla käsisuuttimella. Poista pinnoilta vesi ikkunalastalla tai pyyhi pinnat kuivaksi.

Varo

Älä suuntaa höyryä käsittelemättömiin ikkunankehysiin, jotta ne eivät vahingoitu.

Höyrypistooli

Voit käyttää höyrypistoolia myös ilman varusteita, esimerkiksi:

- poistamaan hajuja ja rypyjä riippuvista vaatekappaleista höyryttämällä niitä 10-20 cm etäisyydeltä
- poistamaan pölyä kasveista. Höyrytä tällöin 20-40 cm etäisyydeltä.
- kostuttamaan pölynpyyhkimäiä höyryttämällä hetken kangasta ja pyyhkimällä sillä sitten huonekalut.

Pistesuihkusuutin

Mitä lähempänä liikahtaa suutin on, sitä parempi puhdistusvaikutus on, koska lämpötila ja höyryn voimakkuus ovat korkeimmillaan suuttimen ulostulokohdassa.

Eryyksen käytännöllinen vaikeapääsyisten paikkojen, rakojen, hanojen, viemäreiden, pesualtaiden, WC-istuinten, verhojen ja lämpöpattereiden puhdistamiseen. Suuret kalkkikerrostumat voi höyryttää pois, kun niihin on ensin levitetty etikkaa tai sitruunahappoa ja annettu vaikuttaa n. 5 minuutin ajan.

Pyöröharja

Pistesuihkusuuttimeen voi lisäksi kiinnittää pyöröharjan. Tällöin voit harjaamalla irrottaa itsepinntaiset likaantumukset helpommin.

Varo

Ei sovellu arkojen pintojen puhdistamiseen.

→ Kuva 

Pyöröharjan kiinnittäminen pistesuihkusuuttimeen.

Tehosuutin

Pistesuihkusuuttimeen voi lisäksi kiinnittää tehosuuttimen.

Powersuutin lisää ulosvirtaavan höyryn nopeutta. Siksi Powersuutin soveltuu hyvin puhdistamiseen erittäin pinttyneestä liasta ja lian puhaltamiseen ulos nurkista ja raoista jne.

→ Kuva 

Kiinnitä tehosuutin kuten pyöröharja pistesuihkusuuttimeen.

Käsisuutin

Aseta froteepeite käsisuuttimen päälle. Soveltuu erityisen hyvin pienten pesunkestävien pintojen, suihkukoppien, peilien puhdistamiseen.

Lattiasuutin

Soveltuu kaikille pesunkestäville seinä- ja lattiapinnoille, esim. kivi-, laatta- ja PVC-lattiat. Puhdista pahasti likaantuneita pintoja hitaasti, jotta höyry pääsee vaikuttamaan pitempään.

Huomautus: *Puhdistettavalla pinnalla vielä olevat puhdistusainejäämät tai hoitoemulsiot voivat höyrypuhdistuksessa muodostaa poimuja, jotka katoavat useamman käyttökerran jälkeen.*

→ Kuva 

Kiinnitä lattialiina lattiasuuttimeen.

- 1 Laskosta lattialiina pitkäittäin ja aseta lattiasuutin sen päälle.
- 2 Avaa kiinnikkeet.
- 3 Laita liinan päät aukkoihin.
- 4 Sulje kiinnikkeet.

Varo

Älä laita sormia kiinnikkeiden väliin.

Lattiasuuttimen pysäköinti

→ Kuva 

Ripusta lattiasuutin työn keskeytyessä pysäköintipitimeen.

Ikkunasuutin

Käyttö:

- ikkunat, peilit
- suihkukaappien lasipinnat
- muut tasaiset pinnat

- Suorita rasvaliukoinen peruspuhdistus käyttäen käsisuutinta ja froteepäällystettä ennen ensimmäistä puhdistusta ikkunasuuttimella.
- Höyrytä lasipinta tasaisesti n. 20 cm etäisyydeltä.
- Puhdista lasi alue toisensa jälkeen ylhäältä alaspäin ikkunasuuttimen kumi- huulella. Pyyhi kumi- huuli ja ikkunan alareuna jokaisen puhdistetun alueen jälkeen kuivaksi liinalla.

Silitysrauta

⚠ Vaara

- Höyrysilityslautaa ei saa käyttää, jos se on pudonnut lattialle ja siinä on näkyviä vaurioita tai se ei ole enää tiivis.
- **Kuuma höyrysilitysrauta ja kuuma höyrysuihku!** Varoita muita henkilöitä mahdollisesta palovammojen vaarasta. Älä koskaan suuntaa höyrysuihkuja ihmisiin tai eläimiin (palovammavaara). Älä kosketa kuumalla höyrysilitysraudalla sähköjohtoja tai muita syttyviä esineitä.

⚠ Varoitus

- Höyrysilitysraudan ja sen liitäntäjohdon tulee olla kuumenemisen ja jäähtymisen ajan alle 8 vuotiaiden lasten ulottumattomissa.
- Höyrysilitysrautaa saa käyttää vain tukevalla alustalla ja asettaa sellaiselle.

Huomautus: Suosittelemme aktiivisella höyrynpoisimennällä varustetun KÄRCHER silityspöydän (2.884-933.0) käyttämistä. Tämä silityspöytä sovitettu optimaalisesti ostamaasi laitteeseen. Tämä silityspöytä helpottaa ja nopeuttaa silitystä merkittävästi. Joka tapauksessa on käytettävä silityspöytää, jossa on höyryä läpipäästävä, ritilämäinen silitysalusta.

- Pistä silitysraudan höyrypistoke tiukkaan laitepistorasiaan. Pistokkeen on napsahdettava kuuluvasti lukitukseen.
- Varmista, että höyrypuhdistimen kattilassa on tuoretta vesijohtovettä.
- Ota höyrypuhdistin sen käyttöohjeiden mukaisesti käyttöön.

- Odota kunnes höyrypuhdistin on käyttövalmis.

Höyrysilytys

Kaikki tekstiilit voidaan silittää höyrysilytysraudalla. Silittä arat kankaat ja painatukset nurjalta puolelta tai valmistajan antamien tietojen mukaan.

Huomautus: Näille aroille teksteille suosittelemme käyttämään KÄRCHER:in pehmeästi liukuvaa silytysraudan pohjalevyä BE 6006 (Tilausnumero 2.860-142.0).

- Säädä silytysraudan lämpötilansäädintä viivoilla merkityn alueen sisäpuolella (•••/MAX).
- Heti kun silytysraudan Kuumennusmerkkivalo sammuu, silittämisen voi aloittaa.

Huomautus: Silytysraudan pohjan on oltava kuuma, jotta höyry ei kondensoitu siihen ja tipu pisaroina silittettäviin vaatteisiin..

- Paina höyrykytkintä ylhäällä tai alhaalla.
- **Intervallihöyrytys:** Paina höyrykytkintä. Höyryä virtaa ulos niin pitkään kuin kytkintä painetaan.
- **Jatkuva höyrytys:** Vedä höyrykytkimen lukitsinta taaksepäin kunnes se napsahtaa lukitukseen. Höyryä virtaa jatkuvasti ulos. Vapauta lukitus työntämällä lukitsinta eteenpäin.
- Suuntaa ensimmäinen höyrysyäys silyttämistä aloitettaessa tai silytystaukojen jälkeen kankaaseen, kunnes höyryä virtaa tasaisesti ulos.
- Verhojen, vaatteiden tms. höyryttämistä varten voit pitää silytysrautaa myös pystysuorassa.

Kuivasilitys

Huomautus: Kattilassa tulee olla vettä myös kuivasilitytettäessä.

- Säädä silytysraudan lämpötilansäädintä vaatekappaleesi mukaan.

•	synteettiset materiaalit
••	villa, silkki
•••	puuvilla, pellava

Huomautus: Noudata vaatteessasi olevia silytys- ja pesuohjeita.

- Heti kun silitysraudan Kuumennusmerkkivalo sammuu, silittämisen voi aloittaa.

Hoito ja huolto

⚠ Vaara

Suorita huoltotyöt vain, kun virtapistoke on vedetty irti ja höyrypuhdistin on jäähtynyt.

Höyrykattilan huuhtelu

Huuhtelee höyrypuhdistimen höyrykattila vähintään joka 10. täyttökerran jälkeen.

- Vedä virtapistoke irti pistorasiasta.
- Anna höyrypuhdistimen jäähtyä.
- Tyhjennä vesisäiliö.
- Poista kaikki varusteet varustepidikkeistä.

Kuva 

- Avaa varustelokeron sulkuläppä.
- Poista varusteet varustelokeroasta.
- Avaa huoltosuljin. Laita jatkoputken avoin pää huoltosulkimeen, napsauta johteeseen ja kierrä kiinni.
- Täytä kattila vedellä ja ravistele voimakkaasti. Tällöin kattilan pohjaan sakkautuneet kalkkijäämät irtoavat.
- Kaada kattilassa oleva vesi kokonaan pois (katso kuvaa ).

Höyrykattilan kalkinpoisto

Koska kalkki kerääntyy kattilanseläin, suosittelemme poistamaan kalkin höyrykattilasta seuraavin välein (TF=säiliön täytöt):

Kovuusalue	° dH	mmol/l	TF
I pehmeä	0- 7	0-1,3	100
II keskikova	7-14	1,3-2,5	90
III kova	14-21	2,5-3,8	75
IV erittäin kova	>21	>3,8	50

Ohje: Voit tiedustella kotitaloutesi veden kovuutta alueesi vesilaitokselta.

- Vedä virtapistoke irti pistorasiasta.
- Anna höyrypuhdistimen jäähtyä.
- Tyhjennä vesisäiliö.
- Poista kaikki varusteet varustepidikkeistä.

Kuva 

- Avaa varustelokeron sulkuläppä.
- Poista varusteet varustelokeroasta.

- Avaa huoltosuljin. Laita jatkoputken avoin pää huoltosulkimeen, napsauta johteeseen ja kierrä kiinni.
- Kaada kattilassa oleva vesi kokonaan pois (katso kuvaa ).

⚠ Varoitus

Käytä ainoastaan KÄRCHER:in hyväksymiä tuotteita, jotta laite ei vaurioidu.

- Käytä kalkinpoistoon KÄRCHER kalkinpoistopuikkoja (tilausnumero 6.295-206). Noudata kalkinpoistoliuosta tehdessäsi pakkauksen annosteluohjeita.

⚠ Huomio

Ole varovainen höyrypuhdistimen tyhjennyksen ja täytön aikana. Kalkinpoistoliuotin voi vahingoittaa arkoja pintoja.

- Lisää kalkinpoistoliuotin kattilaan ja anna seoksen vaikuttaa n. 8 tuntia.

⚠ Varoitus

Älä kiinnitä huoltosuljinta laitteeseen kalkinpoiston aikana.

Älä käytä höyrypuhdistinta niin kauan kun kalkinpoistoainetta on vielä kattilassa.

- Kaada kalkinpoistoliuos 8 tunnin vaikutuksen jälkeen kokonaan pois. Kattilaan jää vielä jonkin verran liuosta, huuhtelee kattila siksi kaksi tai kolme kertaa kylmällä vedellä, jotta kaikki kalkinpoistoaineen jäännökset poistuvat.
- Kaada kattilassa oleva vesi kokonaan pois (katso kuvaa ).
- Kuivaa verkkoliitäntäjohdon säiliö.
- Kierrä jatkoputkella varustettu huoltosuljin paikalleen.
- Täytä vesisäiliö (katso sivu 8).
- Höyrypuhdistin on käyttövalmis.

Varusteiden huolto

Ohje: Lattialiina ja froteepäällyste ovat jos esipestyjä ja niitä voidaan käyttää heti työkentelyyn höyrypuhdistimella.

- Pese likaantuneet lattialiinat ja froteepäällysteet pesukoneessa 60 °C lämmössä. Älä käytä huuhteluainetta, jotta liinat pystyvät keräämään hyvin lian. Liinat soveltuvat kuivaimiin.

Häiriöapu

Häiriöillä on usein yksinkertainen syy, jonka voit itse korjata seuraavan ohjeen avulla. Epäselvissä tapauksissa tai häiriöissä, jotka eivät ole tässä mainittuja, käänny valtuutetun asiakaspalvelun puoleen.

⚠ Vaara

Suorita huoltotyöt vain, kun virtapistoke on vedetty irti ja höyrypuhdistin on jäähtynyt. Vain valtuutettu asiakaspalvelu saa suorittaa laitteen korjaustyöt.

Pitkä lämpenemisaika

Höyrykattila on kalkkiutunut

→ Poista kalkki höyrykattilasta.

Ei höyryä

Merkkivalo - Vedenpuute vilkkuu punaisena ja kuuluu merkkiäni

Vesisäiliössä ei ole vettä.

→ Täytä vesisäiliö "MAX" -merkintään asti.

Merkkivalo - Vedenpuute palaa punaisena

Höyrykattilassa ei ole vettä. Pumpun ylikuumennemissuoja on lauennut.

→ Kytke laite pois päältä.

→ Täytä vesitankki

→ Kytke laite päälle.

Vesisäiliö ei ole oikein paikallaan tai on kalkkeutunut.

→ Irrota ja huuhtelee vesisäiliö.

→ Aseta vesisäiliö paikalleen ja paina alaspäin, kunnes se napsahtaa lukitukseen.

Höyryvipua ei voi painaa

Höyryvipu on varmistettu lukituksella / lapsilukolla.

→ Työnnä höyrymäärän valintakytkintä eteenpäin.

Höyrynpaine-silitysrauta „sylkee“ vettä!

→ Aseta lämmönsäädin asentoon

→ Huuhtelee höyrypuhdistimen kattila tai suorita kalkinpoisto.

Höyrysilitysraudasta tulee vesitippoja silitystaukojen jälkeen.

Pidempien silitystaukojen aikana höyryjohdossa oleva höyry voi tiivistyä vesipisaroiksi.

→ Suuntaa ensimmäinen höyrysuihku erilliseen kankaaseen.

Suuri veden ulostulomäärä

Höyrykattila on kalkkiutunut

→ Poista kalkki höyrykattilasta.

Tekniset tiedot

Sähköliitäntä

Jännite	220-240 V 1~50/60 Hz
---------	-------------------------

Suojausluokka	IPX4
---------------	------

Kotelointiluokka	I
------------------	---

Suoritustiedot

Lämmitysteho	1800 W
--------------	--------

Lämmitysteho Silitys-	700 W
-----------------------	-------

rauta

Maks. käyttöpaino	0,35 MPa
-------------------	----------

Kuumenemisaika	3 Minuutit
----------------	------------

Höyrymäärä

Jatkuva höyrytys	50 g/min
------------------	----------

Höyrypurske maks.	110 g/min
-------------------	-----------

Täyttömäärä

Vesitankki	1,0 l
------------	-------

Höyrykattila	0,5 l
--------------	-------

Mitat

Paino (ilman varusteita)	4,2 kg
--------------------------	--------

Pituus	384 mm
--------	--------

Leveys	241 mm
--------	--------

Korkeus	275 mm
---------	--------

Oikeus teknisiin muutoksiin pidätetään!

Erikoisvarusteet

Tilausnumero

Mikrokuitu-liinasetti, kylpyhuone 2.863-171

2 plyysiveluurista soft-lattialiinaa, 1 hankauspäällyste käsisuuttimelle, 1 kiillotusliina peileille ja hanoille

Mikrokuitu-liinasetti, keittiö 2.863-172

2 plyysiveluurista soft-lattialiinaa, 1 plyysiveluurinen soft-päällyste käsisuuttimelle, 1 liina ruostumattomien teräspintojen juovattomaan puhdistamiseen.

Mikrokuitu-liinasetti, Soft-lattialiina 2.863-173

2 plyysiveluurista Soft-lattialiinaa

Mikrokuitu-liinasetti, soft-päällyste 2.863-174

2 plyysiveluurista soft-päällystettä

Frotee-liinoja 6.369-357

5 puuvillaista lattialiinaa

Frotee-päällysteet 6.370-990

5 puuvilla-päällystettä

Pyöröharjasetti 2.863-058

4 pistesuihkusuuttimen pyöröharjaa

Pyöröharjasarja, jossa on messinkiharjakset 2.863-061

piintyneen lien poistamiseen. Ihanteellinen kestäville pinnoille.

Pyöröharja kaapimella 2.863-140

Pyöröharja kahdella kuumuutta kestäväällä harjaksella ja yhdellä kaapimella. Ei sovelle aroille pinnoille.

Höyry-turboharja 2.863-159

Puhdistustehtäviin, joissa muuten pitäisi käyttää hankaamista

Tekstiilinhoitosuutin 4.130-390

Vaatteiden ja tekstiilien virkistämiseen.

Tapetinirrotin 2.863-062

tapettien ja liimajäämien irrottamista varten

Kalkinpoistotikku (9 kpl) 6.295-206

Aktiivi-silityslauta AB 1000 2.884-933

Erittäin hyvät silitystulokset huomattavasti aikaa säästään (vain 230 V)

Höyrysilitysrauta 2.863-209

Pehmeästi liukuva pohja silitysraudalle 2.860-142

Soveltuu arkojen kankaiden silitykseen.

Περιεχόμενα

Γενικές υποδείξεις	EL	5
Σύντομες οδηγίες	EL	8
Περιγραφή συσκευής	EL	7
Υποδείξεις ασφαλείας	EL	6
Λειτουργία	EL	8
Χρήση των εξαρτημάτων	EL	10
Φροντίδα και συντήρηση	EL	12
Αντιμετώπιση βλαβών	EL	13
Τεχνικά χαρακτηριστικά	EL	14
Πρόσθετα εξαρτήματα	EL	15

Γενικές υποδείξεις

Αγαπητέ πελάτη,



Πριν χρησιμοποιήσετε τη συσκευή σας για πρώτη φορά, διαβάστε αυτές τις πρωτότυπες οδηγίες χρήσης, ενεργήστε σύμφωνα με αυτές και κρατήστε τις για μελλοντική χρήση ή για τον επόμενο ιδιοκτήτη.

Χρήση σύμφωνα με τους κανονισμούς

Χρησιμοποιείτε τον ατμοκαθαριστή αποκλειστικά για το νοικοκυριό.

Η συσκευή προορίζεται για εργασίες καθαρισμού με ατμό και μπορεί να χρησιμοποιηθεί με τον κατάλληλο εξοπλισμό, όπως περιγράφεται στις οδηγίες λειτουργίας. Δεν χρειάζεται απορριπταντικό. Λάβετε ιδιαίτερα υπόψη τις υποδείξεις ασφαλείας.

Σύμβολα στο εγχειρίδιο οδηγιών

Κίνδυνος

Για άμεσα επαπειλούμενο κίνδυνο, ο οποίος μπορεί να οδηγήσει σε σοβαρό τραυματισμό ή θάνατο.

Προειδοποίηση

Για ενδεχόμενη επικίνδυνη κατάσταση, η οποία μπορεί να οδηγήσει σε σοβαρό τραυματισμό ή θάνατο.

Προσοχή

Για ενδεχόμενη επικίνδυνη κατάσταση, η οποία μπορεί να οδηγήσει σε ελαφρό τραυματισμό ή υλικές βλάβες.

Σύμβολα στη συσκευή



Ατμός

ΠΡΟΣΟΧΗ – Κίνδυνος εγκαύματος



ΠΡΟΣΟΧΗ - Διαβάστε τις οδηγίες λειτουργίας!

Προστασία περιβάλλοντος



Τα υλικά συσκευασίας είναι ανακυκλώσιμα. Μην πετάτε τη συσκευασία στα οικιακά απορρίμματα, αλλά παραδώστε την προς ανακύκλωση.



Οι παλιές συσκευές περιέχουν ανακυκλώσιμα υλικά, τα οποία θα πρέπει να παραδίδονται προς επαναχρησιμοποίηση. Για το λόγο αυτό αποσύρετε τις παλιές συσκευές με κατάλληλες διαδικασίες συγκέντρωσης αποβλήτων.

Υποδείξεις για τα συστατικά (REACH)

Ενημερωμένες πληροφορίες για τα συστατικά μπορείτε να βρείτε στη διεύθυνση:

www.kaercher.com/REACH

Συσκευασία

Το παραδοτέο υλικό της συσκευής απεικονίζεται στη συσκευασία. Κατά την αποσυσκευασία ελέγξτε το περιεχόμενο της ως προς την πληρότητα.

Εάν λείπουν εξαρτήματα ή έχουν προκληθεί ζημιές κατά τη μεταφορά, παρακαλούμε ενημερώστε τον προμηθευτή σας.

Ανταλλακτικά

Χρησιμοποιείτε αποκλειστικά γνήσια ανταλλακτικά KARCHER. Επισκόπηση ανταλλακτικών θα βρείτε στο τέλος των παρόντων οδηγιών χειρισμού.

Εγγύηση

Σε κάθε χώρα ισχύουν οι όροι εγγύησης που εκδόθηκαν από την αρμόδια εταιρία μας προώθησης πωλήσεων. Αναλαμβάνουμε τη δωρεάν αποκατάσταση οποιασδήποτε βλάβης στη συσκευή σας, εφόσον οφείλεται σε αστοχία υλικού ή κατασκευαστικό σφάλμα, εντός της προθεσμίας που ορίζεται στην εγγύηση. Σε περίπτωση που επιθυμείτε να κάνετε χρήση της εγγύησης, παρακαλούμε απευθυνθείτε με την απόδειξη

αγοράς στο κατάστημα από το οποίο προμηθευθήκατε τη συσκευή ή στην πλησιέστερη εξουσιοδοτημένη υπηρεσία τεχνικής εξυπηρέτησης πελατών μας.

(Για τη διεύθυνση βλ. στην πίσω σελίδα)

Υποδείξεις ασφαλείας

⚠ Κίνδυνος

- Απαγορεύεται η χρήση σε σημεία, όπου υφίσταται κίνδυνος έκρηξης.
- Κατά τη χρήση της συσκευής σε επικίνδυνους χώρους πρέπει να τηρούνται οι αντίστοιχοι κανονισμοί ασφαλείας.
- Μην χρησιμοποιείτε τη συσκευή σε πισίνες που περιέχουν νερό.
- Η συσκευή δεν πρέπει να χρησιμοποιείται για τον καθαρισμό ηλεκτρικών συσκευών, π.χ. φούρνων, απορροφητήρων, φούρνων μικροκυμάτων, τηλεοράσεων, λαμπτήρων, μεσουάρ, ηλεκτρικών καλοριφέρ κτλ.
- Πριν από τη χρήση, ελέγξτε εάν η συσκευή και τα εξαρτήματά της είναι σε καλή κατάσταση. Σε περίπτωση που δεν βρίσκονται σε άψογη κατάσταση, δεν επιτρέπεται να χρησιμοποιηθούν. Ελέγξτε ιδιαίτερα τον αγωγό σύνδεσης με το δίκτυο, το πώμα συντήρησης και τον ελαστικό σωλήνα ατμού.
- Αναθέστε αμέσως στην εξουσιοδοτημένη υπηρεσία εξυπηρέτησης πελατών/εξειδικευμένο ηλεκτρολόγο την αλλαγή του χαλασμένου αγωγού σύνδεσης στο δίκτυο.
- Αντικαταστήστε αμέσως τον ελαστικό σωλήνα ατμού που παρουσιάζει βλάβη. Επιτρέπεται μόνο η χρήση ελαστικού σωλήνα ατμού που συνιστάται από τον κατασκευαστή (για τον κωδ. παραγγελίας βλέπε κατάλογο ανταλλακτικών).
- Μην αγγίζετε ποτέ με βρεγμένα χέρια το ρευματολήπτη και την πρίζα.
- Μην ψεκάζετε με ατμό αντικείμενα που περιέχουν επικίνδυνες για την υγεία ουσίες (π.χ. αμιάντο).
- Μην αγγίζετε με το χέρι τη δέσμη ατμού από κοντινή απόσταση και μην την κατευθύνετε σε ανθρώπους ή ζώα (κίνδυνος εγκαυμάτων).
- Δεν επιτρέπεται το άνοιγμα του πώματος συντήρησης κατά τη διάρκεια της λειτουργίας.

⚠ Προειδοποίηση

- Η συσκευή πρέπει να λειτουργεί μόνο με ηλεκτρική σύνδεση, η οποία έχει γίνει από ηλεκτρολόγο βάσει του IEC 60364.
- Συνδέετε τη συσκευή μόνο σε εναλλασσόμενο ρεύμα. Η τάση πρέπει να συμφωνεί με την πινακίδα τύπου της συσκευής.
- Χρησιμοποιείτε τη συσκευή σε χώρους με υγρασία, π.χ. στο λουτρό, μόνο σε πρίζες με προεγκατεστημένο προστατευτικό διακόπτη FI.
- Τα ακατάλληλα καλώδια προέκτασης μπορεί να είναι επικίνδυνα. Χρησιμοποιείτε αποκλειστικά αδιάβροχο καλώδιο προέκτασης ελάχιστης διατομής 3x1 mm².
- Η σύνδεση μεταξύ καλωδίου τροφοδοσίας και καλωδίου προέκτασης δεν επιτρέπεται να βρίσκεται μέσα σε νερό.
- Σε περίπτωση αντικατάστασης των συνδέσμων του καλωδίου τροφοδοσίας ή του καλωδίου προέκτασης πρέπει να εξασφαλίζεται η αδιάβροχη προστασία και η μηχανική αντοχή.
- Ο χρήστης πρέπει να χρησιμοποιεί τη συσκευή σύμφωνα με τις προδιαγραφές. Πρέπει να έχει υπόψη τις τοπικές συνθήκες και κατά την εργασία με τη συσκευή πρέπει να προσέχει τα άτομα που βρίσκονται κοντά της.
- Η συσκευή αυτή μπορεί να χρησιμοποιείται από παιδιά 8 ετών και άνω, καθώς και από άτομα με μειωμένες σωματικές, αισθητηριακές ή νοητικές ικανότητες ή με ελλιπή εμπειρία και γνώση, εφόσον βρίσκονται υπό επίβλεψη ή έχουν ενημερωθεί για την ασφαλή χρήση της συσκευής και έχουν γνώση των συνεπαγόμενων κινδύνων. Τα παιδιά δεν πρέπει να παίζουν με τη συσκευή. Ο καθαρισμός και η συντήρηση δεν πρέπει να εκτελούνται από παιδιά χωρίς επίβλεψη.
- Μην αφήνετε τη συσκευή ποτέ χωρίς επίβλεψη, εφόσον βρίσκεται σε λειτουργία.
- Προσοχή κατά τον καθαρισμό τοίχων με επένδυση πλακιδίων που έχουν πρίζες.

Προσοχή

- Προσέχετε ώστε τα καλώδια τροφοδοσίας δικτύου ή τα καλώδια προέκτασης να μην υποστούν φθορές ή βλάβες από συνθλίψεις, τραβήγματα, πατήματα ή παρόμοιες αιτίες.

Προστατέψτε τα καλώδια από τη ζέση, τα λάδια και τις αιχμηρές ακμές.

- Μην γεμίζετε ποτέ τη δεξαμενή νερού με διαλύτες, υγρά που περιέχουν διαλύτες ή αδιάλυτα οξέα (π.χ. απορρυπαντικά, βενζίνη, διαλύτες χρωμάτων και ακετόνη), διότι προσβάλλουν τα υλικά που χρησιμοποιούνται στη συσκευή.
- Η συσκευή δεν πρέπει να σηκώνεται και να μεταφέρεται κατά τη διάρκεια των εργασιών καθαρισμού.
- Η συσκευή πρέπει να τοποθετείται σε σταθερή επιφάνεια.
- Χρησιμοποιείτε ή αποθηκεύετε τη συσκευή μόνον σύμφωνα με την περιγραφή και/ή τις εικόνες!
- Μην ασφαλίσετε το μοχλό ατμού κατά τη χρήση του.
- Προστατέψτε τη συσκευή από τη βροχή. Μην αποθηκεύετε τη συσκευή σε υπαίθριο χώρο.

Διατάξεις ασφαλείας

Προσοχή

Οι διατάξεις ασφαλείας αποσκοπούν στην προστασία του χρήστη και δεν πρέπει να τροποποιούνται ή να παραλείπονται.

Ρυθμιστής πίεσης

Ο ρυθμιστής πίεσης διατηρεί κατά το δυνατόν σταθερή πίεση στον ατμολέβητα κατά τη διάρκεια της λειτουργίας. Η θέρμανση σβήνει όταν η μέγιστη πίεση λειτουργίας στο λέβητα ανέλθει στα 3,5 bar και τίθεται και πάλι σε λειτουργία μόλις η πίεση μειωθεί ύστερα από κατανάλωση ατμού.

Θερμοστάτης λέβητα

Όταν λόγω σφάλματος δεν υπάρχει νερό στο λέβητα, αυξάνεται η θερμοκρασία στο εσωτερικό του. Ο θερμοστάτης του λέβητα σβήνει τη θέρμανση. Η κανονική λειτουργία μπορεί να ξαναεκινήσει μόνο όταν γεμίσει ο λέβητας.

Θερμοστάτης ασφαλείας

Εάν δεν λειτουργήσει ο ρυθμιστής πίεσης και ο θερμοστάτης του λέβητα με αποτέλεσμα την υπερθέρμανση της συσκευής, ο θερμοστάτης ασφαλείας απενεργοποιεί τη συσκευή. Για την αντικατάσταση του θερμοστάτη ασφαλείας απευθυνθείτε στην αρμόδια υπηρεσία εξυπηρέτησης πελατών της KÄRCHER.

Πώμα συντήρησης

Το πώμα συντήρησης λειτουργεί ταυτόχρονα και ως βαλβίδα υπερπίεσης. Σφραγίζει το λέβητα έναντι της υφιστάμενης πίεσης ατμού.

Σε περίπτωση που ο ρυθμιστής πίεσης είναι ελαττωματικός και αυξάνεται η πίεση του ατμού στο λέβητα, ανοίγει η βαλβίδα υπερπίεσης και ο ατμός διαφεύγει από το πώμα συντήρησης στο περιβάλλον.

Πριν από την εκ νέου ενεργοποίηση της συσκευής απευθυνθείτε στην αρμόδια υπηρεσία εξυπηρέτησης πελατών της εταιρίας KÄRCHER.

Περιγραφή συσκευής

Σε αυτές τις οδηγίες λειτουργίας περιγράφεται ο μέγιστος δυνατός εξοπλισμός. Στο παραδοτέο υλικό υπάρχουν διαφορές ανάλογα με το μοντέλο (ανατρέξτε στη συσκευασία).

→ **Εικόνες, βλ. αναδιπλούμενη σελίδα!**



- A1 Υποδοχή συσκευής με κάλυμμα
- A2 Δεξαμενή νερού
- A3 Βαλβίδα σφράγισης δεξαμενής νερού
- A4 Διακόπτης (On/Off)
- A5 Ενδεικτική λυχνία θέρμανσης (ΠΡΑΣΙΝΗ)
- A6 Ενδεικτική λυχνία έλλειψης νερού (ΚΟΚΚΙΝΗ)
- A7 Λαβή μεταφοράς
- A8 Στήριγμα εξαρτημάτων
- A9 Θήκη εξαρτημάτων με βαλβίδα σφράγισης
- A10 Πώμα συντήρησης
- A11 Θήκη καλωδίου σύνδεσης με το δίκτυο
- A12 Στήριγμα φύλαξης για ακροφύσιο δαπέδου
- A13 Αγωγός σύνδεσης δικτύου με ρευματολήπτη
- A14 Τροχοί (2 τεμάχια)
- A15 Τροχίσκος οδήγησης
- B1 Πιστόλι ατμού
- B2 Μοχλός ατμού
- B3 Πλήκτρο απασφάλισης
- B4 Διακόπτης επιλογής για ποσότητα ατμού (με ασφάλεια παιδιών)
- B5 Εύκαμπτος σωλήνας ατμού
- B6 Βύσμα ατμού
- C1 Μπεκ ψεκασμού σημείου
- C2 Στρογγυλή βούρτσα
- C3 Ακροφύσιο μεγάλης ισχύος
- D1 Μπεκ χειρός
- D2 Επένδυση φροτέ

- E1 Σωλήνες προέκτασης (2 τεμάχια)
- E2 Πλήκτρο απασφάλισης
- F1 Μπεκ δαπέδου
- F2 Κλιπ στερέωσης
- F3 Πανί δαπέδου
- G1 Υαλοκαθαριστήρας

Προαιρετικό

- H1 Πίεση ατμού ατμοσίδηρου
- H2 Διακόπτης ατμού (κάτω)
- H3 Ενδεικτική λυχνία - Θέρμανση (ΠΟΡΤΟΚΑ-ΛΙ)
- H4 Διακόπτης ατμού (πάνω)
- H5 Κλειδίωμα για διακόπτη ατμού
- H6 Ρυθμιστής θερμοκρασίας
- H7 Βύσμα ατμού

Σύντομες οδηγίες

→ Εικόνες βλέπε σελίδα 2

- 1 Γεμίστε τη δεξαμενή νερού μέχρι το σημάδι "MAX".
- 2 Συνδέστε το βύσμα ατμού στην υποδοχή της συσκευής.
- 3 Συνδέστε το ρευματολήπτη στην πρίζα. Συσκευή Ενεργοποιήστε την.
- 4 *Η ενδεικτική λυχνία θέρμανσης αναβοσβήνει με πράσινο χρώμα.*
Περιμένετε να ανάψει μόνιμα η ενδεικτική λυχνία θέρμανσης.
- 5 Συνδέστε το εξάρτημα στο πιστόλι ατμού. Ο ατμοκαθαριστής είναι έτοιμος για χρήση.

Λειτουργία

→ Εικόνες, βλ. αναδιπλούμενη σελίδα!



Συναρμολόγηση εξαρτημάτων

- Ανοίξτε το κάλυμμα της πρίζας της συσκευής.
- Συνδέστε καλά το βύσμα ατμού στην υποδοχή ρεύματος της συσκευής. Το φως πρέπει να κλειδώσει με έναν διακριτό ήχο.
Για αποσύνδεση: Πιέστε προς τα κάτω το κάλυμμα της πρίζας της συσκευής και τραβήξτε το βύσμα ατμού από την πρίζα της συσκευής.
- Εικόνα **A** - **B**
Συνδέστε τα απαιτούμενα εξαρτήματα (βλ. κεφάλαιο "Χρήση των εξαρτημάτων") στο πιστολέτο ατμού. Για το σκοπό αυτό, εισάγε-

τε το ανοικτό άκρο του εξαρτήματος στο πιστολέτο ατμού και ωθήστε το στο πιστολέτο ατμού, μέχρι να κλειδώσει το πλήκτρο απασφάλισης του πιστολέτου ατμού.

→ Εικόνα **C**

Κατά περίπτωση χρησιμοποιείτε τους σωλήνες προέκτασης. Για το σκοπό αυτό συνδέστε τον έναν ή και τους δύο σωλήνες προέκτασης στο πιστολέτο ατμού. Εισάγετε το απαιτούμενο εξάρτημα στο ελεύθερο άκρο του σωλήνα προέκτασης.

Αποσύνδεση εξαρτημάτων

⚠ Κίνδυνος

Κατά την αποσύνδεση των εξαρτημάτων ενδέχεται να διαρρεύσει ζεστό νερό! Μην αποσυνδέετε ποτέ τα εξαρτήματα ενώ διαφεύγει ατμός - Κίνδυνος εγκαυμάτων!

→ Μετακινήστε το διακόπτη επιλογής ποσότητας ατμού προς τα πίσω (εμπλοκή του μοχλού ατμού).

→ Εικόνα **D**

Προκειμένου να αποσυνδέσετε τα τμήματα των εξαρτημάτων πιέστε το πλήκτρο απασφάλισης και αποσυναρμολογήστε τα τμήματα.

Πλήρωση της δεξαμενής νερού

Η δεξαμενή νερού μπορεί να επαναπληρωθεί οποιαδήποτε στιγμή.

Προσοχή

Μη χρησιμοποιείτε νερό συμπυκνώματος από το στεγνωτήριο ρούχων!

Μην γεμίζετε με απορρυπαντικά ή άλλα πρόσθετα (για παράδειγμα αρωματικά)!

Μην χρησιμοποιείτε καθαρό αποσταγμένο νερό! Έως 50% αποσταγμένο νερό και 50% νερό βρύσης.

Μη χρησιμοποιείτε βρόχινο νερό!

→ Εικόνα **E**

Για να γεμίσετε τη δεξαμενή νερού μπορείτε είτε να την αφαιρέσετε από τη συσκευή ή να τη γεμίσετε ενώ είναι τοποθετημένη στη συσκευή.

Αφαίρεση της δεξαμενής νερού

→ Τραβήξτε τη δεξαμενή νερού κάθετα προς τα επάνω.

→ Γεμίστε τη δεξαμενή νερού σε όρθια θέση με νερό από τη βρύση μέχρι το σημάδι "MAX".

- ➔ Τοποθετήστε τη δεξαμενή νερού στη θέση της και πιέστε την προς τα κάτω, ώσπου να ασφαλίσει.

Απευθείας στη συσκευή

- ➔ Προσθέστε νερό από κάποιο δοχείο στη χοάνη πλήρωσης. Γεμίστε μέχρι το σημάδι "MAX".

Ενεργοποίηση της συσκευής

- ➔ Τοποθετήστε τη συσκευή σε σταθερό έδαφος.
- ➔ Συνδέστε το ρευματολήπτη στην πρίζα.
- ➔ Πιέστε το διακόπτη για να ενεργοποιήσετε τη συσκευή.
Η ενδεικτική λυχνία θέρμανσης αναβοσβήνει με πράσινο χρώμα.

Υπόδειξη: Αν στον ατμολέβητα βρίσκεται ελάχιστο ή καθόλου νερό, τότε ενεργοποιείται η αντλία νερού και μεταφέρει νερό από τη δεξαμενή νερού στον ατμολέβητα. Η διαδικασία πλήρωσης μπορεί να διαρκέσει αρκετά λεπτά.

- ➔ Περιμένετε να ανάψει μόνιμα η ενδεικτική λυχνία θέρμανσης.
Ο ατμοκαθαριστής είναι έτοιμος για χρήση.

Υπόδειξη: Η συσκευή κλείνει τη βαλβίδα ανά 60 δευτερόλεπτα. Με αυτό τον τρόπο αποτρέπεται η συσσώρευση αλάτων στη συσκευή. Ακούγεται ένας χαμηλός ήχος κλικ. Δεν επηρεάζεται η εκπομπή ατμού.

Συμπληρώστε νερό

Σε περίπτωση έλλειψης νερού στη δεξαμενή ανάβει με κόκκινο η ενδεικτική λυχνία έλλειψης νερού και ηχεί ένα ακουστικό σήμα.



Υπόδειξη: Κάθε φορά που δεν υπάρχει επαρκής ποσότητα νερού στον ατμολέβητα, η αντλία μεταφέρει αυτομάτως νερό από τη δεξαμενή νερού στον ατμολέβητα. Όταν η δεξαμενή νερού είναι άδεια, η αντλία δεν μπορεί να γεμίσει πλέον τον ατμολέβητα και σταματάει η εκτόξευση ατμού.

- ➔ Γεμίστε τη δεξαμενή νερού μέχρι το σημάδι "MAX".

Υπόδειξη: Η αντλία νερού προσπαθεί σε μικρά διαστήματα να γεμίσει τον ατμολέβητα. Εάν γεμίσει ο ατμολέβητας τότε ενεργοποιείται αμέσως η εκτόξευση ατμού και η κόκκινη ενδεικτική λυχνία σβήνει.

Ρύθμιση της παροχής ατμού

Ο διακόπτης επιλογής ποσότητας ατμού ρυθμίζει την εξερχόμενη ποσότητα ατμού. Ο διακόπτης επιλογής έχει τρεις θέσεις:

-  Μέγιστη ποσότητα ατμού
-  Μειωμένη ποσότητα ατμού
-  Καθόλου ατμός - Ασφάλεια για παιδιά
Υπόδειξη: Σε αυτή τη θέση δεν μπορεί να χρησιμοποιηθεί ο μοχλός ατμού.

- ➔ Ρυθμίστε το διακόπτη επιλογής στην απαιτούμενη ποσότητα ατμού.
- ➔ Πατήστε το μοχλό ατμού. Ψεκάζετε με το πιστολέτο ατμού πάντα σε ένα πανί, μέχρι να αρχίσει να βγαίνει ο ατμός ομοιόμορφα.
Υπόδειξη: Η θέρμανση του ατμοκαθαριστή ενεργοποιείται επανειλημμένα κατά τη χρήση, για να διατηρεί σταθερή την πίεση στο λέβητα. Κατά τη διαδικασία αυτή ανάβει με πράσινο η ενδεικτική λυχνία θέρμανσης.

Διακοπή λειτουργίας της συσκευής

- ➔ Πιέστε το διακόπτη για να θέσετε εκτός λειτουργίας τη συσκευή.
- ➔ Αποσυνδέστε το ρευματολήπτη από την πρίζα.
- ➔ Πιέστε προς τα κάτω το καπάκι της υποδοχής της συσκευής και αποσυνδέστε το βύσμα ατμού από την υποδοχή της συσκευής.
- ➔ Αδειάστε το υπόλοιπο νερό από τη δεξαμενή νερού.

Φύλαξη της συσκευής

Εικόνα  - 

- ➔ Αποθηκεύστε το ακροφύσιο Power και τη στρογγυλή βούρτσα στη θήκη εξαρτημάτων.
- ➔ Εισάγετε το ακροφύσιο χειρός και το ακροφύσιο ψεκασμού σημείου σε δύο σωλήνες προέκτασης αντίστοιχα.
- ➔ Εισάγετε τους σωλήνες προέκτασης στο μεγάλο στήριγμα εξαρτημάτων.
- ➔ Αναρτήστε το ακροφύσιο δαπέδου στο στήριγμα φύλαξης.
- ➔ Τυλίξτε τον ελαστικό σωλήνα ατμού γύρω από τους σωλήνες προέκτασης και εισάγετε το πιστολέτο ατμού στο ακροφύσιο δαπέδου.

- ➔ Αποθηκεύστε το καλώδιο σύνδεσης στη θήκη που προορίζεται ειδικά για το σκοπό αυτόν.

Χρήση των εξαρτημάτων

Σημαντικές υποδείξεις για τη χρήση

Καθαρισμός δαπέδων

Συνιστάται να σκουπίσετε με απλή ή ηλεκτρική σκούπα το δάπεδο πριν τη χρήση του ατμοκαθαριστή. Έτσι θα απομακρυνθούν οι ρύποι/τα ελεύθερα σωματίδια από το δάπεδο πριν τον υγρό καθαρισμό.

Φρεσκάρισμα υφασμάτων

Πριν την εργασία με τον ατμοκαθαριστή, ελέγχετε πάντα την αντοχή των υφασμάτων σε σημεία που δεν είναι ορατά: Κατ' αρχήν ψεκάστε με ατμό, στη συνέχεια αφήστε να στεγνώσει το ύφασμα και, τέλος, ελέγξτε εάν παρατηρούνται αλλαγές στο χρώμα ή στο σχήμα.

Καθαρισμός επιστρωμένων ή βαμμένων επιφανειών

Κατά τον καθαρισμό λακαρισμένων επιφανειών ή συνθετικών επιστρώσεων, π.χ. επίπλων κουζίνας και καθιστικού, θυρών, παρκέ, ενδέχεται να διαλυθεί η επιστρωση κεριού, στιλβωτικού, συνθετικού υλικού ή χρώματος ή να δημιουργηθούν λεκέδες. Κατά τον καθαρισμό των επιφανειών αυτών, ψεκάστε λίγο με ατμό ένα πανί και περάστε με αυτό την επιφάνεια.

Προσοχή

Μην εφαρμόζετε ατμό σε καλυμμένα με ταινία άκρα, καθώς η ταινία μπορεί να διαλυθεί. Μην χρησιμοποιείτε τη συσκευή για τον καθαρισμό μη στεγανωμένων δαπέδων από ξύλο ή παρκέ.

Καθαρισμός γυάλινων επιφανειών

Σε περίπτωση χαμηλής εξωτερικής θερμοκρασίας και κυρίως το χειμώνα, θερμάνετε τα τζάμια των παράθυρων, περνώντας ελαφρά με ατμό ολόκληρη τη γυάλινη επιφάνεια. Έτσι αποφεύγονται οι εντάσεις στην επιφάνεια, που μπορεί να προκαλέσουν θραύση του τζαμιού.

Στη συνέχεια καθαρίστε το τζάμι με το ακροφύσιο χειρός και την ειδική επένδυση. Για την απομάκρυνση του νερού, χρησιμοποιήστε έναν υαλοκαθαριστήρα ή σκουπίστε τις επιφάνειες μέχρι να στεγνώσουν.

Προσοχή

Μην κατευθύνετε τον ατμό στα στεγανοποιημένα σημεία του κουφώματος του παράθυρου, για να μην προκαλέσετε βλάβη.

Πιστολέτο ατμού

Μπορείτε να χρησιμοποιήσετε το πιστολέτο χειρός ακόμη και χωρίς εξαρτήματα, για παράδειγμα:

- για την απομάκρυνση οσμών και τσακίσεων από ρούχα που κρέμονται, εάν τα ψεκάσετε με ατμό από απόσταση 10-20 cm.
- για το ξεσκόνισμα φυτών. Στην περίπτωση αυτή διατηρήστε απόσταση 20-40 cm.
- για υγρή απομάκρυνση της σκόνης, εάν ψεκάσετε λίγο με ατμό ένα πανί και σκουπίσετε με αυτό τα έπιπλα.

Ακροφύσιο ψεκασμού σημείου

Όσο πιο κοντά στο λερωμένο σημείο βρίσκεται, τόσο αποτελεσματικότερη είναι η καθαριστική δράση, επειδή η θερμοκρασία και ο ατμός στο σημείο εξόδου του ακροφυσίου είναι καλύτερα. Ιδιαίτερα πρακτικό για τον καθαρισμό δύσκολα προσβάσιμων σημείων, αρμών, εξαρτημάτων, αποχετεύσεων, νιπτήρων, τουαλετών, στοριών ή καλοριφέρ. Πριν τον καθαρισμό με ατμό, μπορείτε να μαλακώσετε τα επίμονα άλατα με ξύδι ή κιτρικό οξύ, να το αφήσετε να δράσει για 5 λεπτά κι έπειτα να απομακρύνετε τα άλατα με ατμό.

Στρογγυλή βούρτσα

Η στρογγυλή βούρτσα μπορεί να τοποθετηθεί ως συμπλήρωμα στο ακροφύσιο ψεκασμού σημείου. Με αυτό τον τρόπο μπορείτε να απομακρύνετε ευκολότερα με βούρτσισμα τους επίμονους ρύπους.

Προσοχή

Ακατάλληλο για τον καθαρισμό ευαίσθητων επιφανειών.

➔ Εικόνα B

Στερεώστε τη στρογγυλή βούρτσα στο ακροφύσιο ψεκασμού σημείου.

Ακροφύσιο Power

Το ακροφύσιο μεγάλης ισχύος μπορεί να τοποθετηθεί ως συμπλήρωμα στο ακροφύσιο ψεκασμού σημείου.

Το ακροφύσιο μεγάλης ισχύος αυξάνει την ταχύτητα εξόδου του ατμού. Συνεπώς, είναι κατάλλη-

λο για τον καθαρισμό ιδιαίτερα επίμονων ρύπων, γωνιών, αρμών κτλ.

→ **Εικόνα** 

Στερεώστε το ακροφύσιο μεγάλης ισχύος στο ακροφύσιο ψεκασμού σημείου ανάλογα με τη στρογγυλή βούρτσα.

Ακροφύσιο χειρός

Τραβήξτε το πλεκτό κάλυμμα πάνω από το ακροφύσιο χειρός. Ιδιαίτερα κατάλληλο για μικρές επιφάνειες που μπορούν να πλυθούν, καμπίνες ντους και καθρέφτες.

Ακροφύσιο δαπέδου

Κατάλληλο για όλες τις επιστρώσεις τοίχων και δαπέδων, π.χ. δάπεδα από πέτρα, πλακίδια και PVC. Σε πολύ ακάθαρτες επιφάνειες πρέπει να προχωρείτε αργά ώστε ο ατμός να μπορεί να επιδρά για περισσότερη ώρα.

Υπόδειξη: Τα υπολείμματα του απορρυπαντικού ή των γαλακτωμάτων καθαρισμού, που παραμένουν στην υπό καθαρισμό επιφάνεια, μπορούν να προκαλέσουν γραμμώσεις κατά τον καθαρισμό με ατμό, οι οποίες, όμως, εξαφανίζονται με την επανειλημμένη εφαρμογή.

→ **Εικόνα** 

Στερεώστε το πανί δαπέδου στο ακροφύσιο δαπέδου.

- 1 Διπλώστε το πανί δαπέδου κατά μήκος και τοποθετήστε επάνω του το ακροφύσιο δαπέδου.
- 2 Ανοίξτε τα κλιπ στερέωσης.
- 3 Τοποθετήστε τα άκρα του πανιού στα ανοίγματα.
- 4 Κλείστε τα κλιπ στερέωσης.

Προσοχή

Μην βάζετε τα δάκτυλα ανάμεσα στα κλιπ.

Φύλαξη ακροφυσίου δαπέδου

→ **Εικόνα** 

Κατά τις διακοπές από την εργασία, αναρτήστε το ακροφύσιο δαπέδου στο στήριγμα φύλαξης.

Υαλοκαθαριστήρας

Χρήση:

- Παράθυρα, καθρέφτες
- Γυάλινες επιφάνειες σε ντουζιέρες
- άλλες λείες επιφάνειες

- Πριν από τον πρώτο καθαρισμό με τον υαλοκαθαριστήρα καθαρίστε προκαταρκτικά με το μπκε χειρός και την επένδυση φροτέ.
- Ψεκάστε ομοιόμορφα με ατμό τη γυάλινη επιφάνεια από απόσταση περίπου 20 cm.
- Καθαρίστε τη γυάλινη επιφάνεια κατά ζώνες από επάνω προς τα κάτω με το λαστιχένιο χείλος του υαλοκαθαριστήρα. Στεγνώνετε το λαστιχένιο χείλος και το πλαίσιο του παραθύρου με πανί ύστερα από κάθε πέρασμα.

Σίδερο

⚠ **Κίνδυνος**

■ Το ατμοσίδηρο δεν πρέπει να χρησιμοποιείται όταν έχει πέσει κάτω, παρουσιάζει ορατές βλάβες ή δεν είναι στεγανό.

■ **Καυτό ατμοσίδηρο και καυτή δέσμη ατμού!** Επιστήστε την προσοχή άλλων ατόμων στον ενδεχόμενο κίνδυνο εγκαυμάτων. Μην στρέφετε ποτέ τη δέσμη ατμού προς άτομα ή ζώα (κίνδυνος εγκαυμάτων). Μην αγγίζετε ηλεκτρικούς αγωγούς ή άλλα εύφλεκτα αντικείμενα με το καυτό ατμοσίδηρο.

⚠ **Προειδοποίηση**

■ Το ατμοσίδηρο και το καλώδιο σύνδεσης πρέπει να κρατούνται μακριά από παιδιά κάτω των 8 ετών κατά τη θέρμανση ή την ψύξη τους.

■ Το ατμοσίδηρο πρέπει να χρησιμοποιείται και να αποτίθεται πάνω σε σταθερή επιφάνεια.

Υπόδειξη: Συνιστούμε τη χρήση της σιδερώστρας KARCHER με ενεργό σύστημα αναρρόφησης ατμού (2.884-933.0). Αυτή η σιδερώστρα είναι ιδανικά προσαρμοσμένη στη συσκευή που αγοράσατε. Διευκολύνει και συντομεύει σημαντικά το σιδέρωμα. Σε κάθε περίπτωση θα πρέπει να χρησιμοποιείτε σιδερώστρα με ατμοδιαπερατό, δικτυωτό πανί σιδερώματος.

- Συνδέστε καλά το βύσμα ατμού του σιδήρου στην πρίζα της συσκευής. Το φις πρέπει να κλειδώσει με έναν διακριτό ήχο.
- Βεβαιωθείτε ότι ο λέβητας του ατμοκαθαριστή περιέχει φρέσκο νερό βρύσης.
- Χρησιμοποιήστε τον ατμοκαθαριστή σύμφωνα με την περιγραφή.
- Περιμένετε να ετοιμαστεί ο ατμοκαθαριστής.

Σιδέρωμα με ατμό

Όλα τα υφάσματα μπορούν να σιδερωθούν με ατμό. Σιδερώνετε τα ευαίσθητα ή σταμπωτά υφάσματα από το πίσω μέρος ή σύμφωνα με τις υποδείξεις του κατασκευαστή.

Υπόδειξη: Για αυτά τα ευαίσθητα υφάσματα συνιστούμε τη χρήση της αντικολλητικής βάσης σιδερώματος KÄRCHER BE 6006 (κωδ. παραγγελίας 2.860-142.0).

- Ρυθμίστε τον ελεγκτή θερμοκρασίας του ατμοσίδερου εντός της γραμμοσκιασμένης περιοχής (•••/MAX).
- Μπορείτε να ξεκινήσετε το σιδέρωμα, μόλις σβήσει η ενδεικτική λυχνία θέρμανσης του σίδερου.
Υπόδειξη: Το πέλμα του σίδερου πρέπει να είναι καυτό, ώστε ο ατμός να μην υγροποιείται σε επάνω του και να μη στάζει επάνω στα ρούχα..
- Μετακινήστε το διακόπτη ατμού επάνω ή διακόπτη ατμού κάτω.
- **Διακοπτόμενος ατμός:** Πιέστε το διακόπτη ατμού. Η έξοδος ατμού διαρκεί για όσο διάστημα παραμένει πιεσμένος ο διακόπτης.
- **Ατμός διαρκείας:** Τραβήξτε το κλειδίωμα του διακόπτη ατμού προς τα πίσω ώσπου να κλειδώσει. Η ροή ατμού είναι συνεχής. Για απασφάλιση πιέστε το κλειδίωμα προς τα εμπρός.
- Στην αρχή του σιδερώματος ή μετά από ένα διάλειμμα, κατευθύνετε την πρώτη δέσμη ατμού σε ένα πανί μέχρι να αρχίσει να εξέρχεται ομοιόμορφος ατμός.
- Μπορείτε να κρατήσετε κάθετα το σίδερο για να ψεκάσετε με ατμό κουρτίνες, ρούχα κ.λ.π.

Στεγνό σιδέρωμα

Υπόδειξη: Στο λέβητα πρέπει να υπάρχει νερό ακόμη και κατά το στεγνό σιδέρωμα.

- Προσαρμόστε τον ελεγκτή θερμοκρασίας του σίδερου ανάλογα με το ρούχο.

•	Συνθετικά
••	Μάλλινα, μεταξωτά
•••	Βαμβακερά, λινά

Υπόδειξη: Λάβετε υπόψη τα στοιχεία για το σιδέρωμα και το πλύσιμο στην ετικέτα του ενδύματος.

- Μπορείτε να ξεκινήσετε το σιδέρωμα, μόλις σβήσει η ενδεικτική λυχνία θέρμανσης του σίδερου.

Φροντίδα και συντήρηση

⚠ Κίνδυνος

Οι εργασίες συντήρησης εκτελούνται μόνον όταν ο ρευματολήπτης δεν είναι συνδεδεμένος στην πρίζα και ο ατμοκαθαριστής έχει κρυώσει.

Έκπλυση του ατμολέβητα

Ξεπλένετε τον ατμολέβητα του ατμοκαθαριστή το αργότερο ύστερα από κάθε 10η πλήρωση της δεξαμενής.

- Αποσυνδέστε το ρευματολήπτη από την πρίζα.
- Αφήστε τον ατμοκαθαριστή να κρυώσει.
- Αδειάστε τη δεξαμενή νερού.
- Αφαιρέστε όλα τα εξαρτήματα από τις υποδοχές εξαρτημάτων.

Εικόνα **H**

- Ανοίξτε το μάνταλο της θήκης εξαρτημάτων.
- Αφαιρέστε τα εξαρτήματα από τη θήκη.
- Ανοίξτε το πώμα συντήρησης. Για να το επιτύχετε, τοποθετήστε το ανοικτό άκρο ενός σωλήνα προέκτασης στο πώμα συντήρησης, ασφαλίστε το στον οδηγό και ξεβιδώστε το.
- Πληρώστε το λέβητα με νερό και ανακινήστε τον με δύναμη. Κατ' αυτόν τον τρόπο αποκολλώνται τα ασβεστούχα κατάλοιπα που αποτίθενται στον πυθμένα του λέβητα.
- Αδειάστε όλο το νερό από το λέβητα (βλέπε εικόνα **III**).

Αφαλάτωση του ατμολέβητα

Επειδή κατακάθονται άλατα στα τοιχώματα του λέβητα, συνιστούμε να καθαρίζετε τον ατμολέβητα από τα άλατα στα ακόλουθα διαστήματα (ΠΔ=Πληρώσεις δεξαμενής)

Σκληρότητα νερού	°dH	mmol/l	ΠΔ
I μαλακό	0- 7	0-1,3	100
II μέτριο	7-14	1,3-2,5	90
III σκληρό	14-21	2,5-3,8	75
IV πολύ σκληρό	>21	>3,8	50

Υπόδειξη: Πληροφορίες σχετικές με τη σκληρότητα του νερού της ύδρευσης που χρησιμοποιεί-

τε μπορείτε να ζητήσετε από τον οργανισμό ύδρευσης.

- Αποσυνδέστε το ρευματολήπτη από την πρίζα.
- Αφίστε τον ατμοκαθαριστή να κρυώσει.
- Αδειάστε τη δεξαμενή νερού.
- Αφαιρέστε όλα τα εξαρτήματα από τις υποδοχές εξαρτημάτων.

Εικόνα 

- Ανοίξτε το μάνταλο της θήκης εξαρτημάτων.
- Αφαιρέστε τα εξαρτήματα από τη θήκη.
- Ανοίξτε το πώμα συντήρησης. Για να το επιτύχετε, τοποθετήστε το ανοικτό άκρο ενός σωλήνα προέκτασης στο πώμα συντήρησης, ασφαλίστε το στον οδηγό και ξεβιδώστε το.
- Αδειάστε όλο το νερό από το λέβητα (βλέπε εικόνα ).

Προειδοποίηση

Για να αποφύγετε μια ενδεχόμενη βλάβη της συσκευής, χρησιμοποιείτε αποκλειστικά προϊόντα εγκεκριμένα από την εταιρεία KARCHER.

- Για την αφαίρεση των αλάτων χρησιμοποιείτε τα ειδικά σπικ της KARCHER (κωδ. παραγγελίας 6.295-206). Κατά τη χρήση του διαλύματος αφαίρεσης αλάτων λάβετε υπόψη τις υποδείξεις δοσολογίας στη συσκευασία.

Προσοχή

Επιδείξτε προσοχή κατά την πλήρωση και το άδειασμα του ατμοκαθαριστή. Το αποσκληρυντικό μπορεί να προκαλέσει ζημιά σε ευαίσθητες επιφάνειες.

- Βάλτε το αποσκληρυντικό στο θερμαντήρα και αφήστε το διάλυμα να επενεργήσει για περίπου 8 ώρες.

Προειδοποίηση

Μην βιδώνετε το πώμα συντήρησης στην συσκευή κατά την διαδικασία της αφαίρεσης αλάτων.

Μη χρησιμοποιείται τον ατμοκαθαριστή, όσο υπάρχει ακόμη στο λέβητα μέσο αφαίρεσης αλάτων.

- Αδειάστε όλο το διάλυμα αφαίρεσης αλάτων έπειτα από 8 ώρες. Επειδή παραμένουν κατάλοιπα του διαλύματος στο λέβητα της συσκευής, ξεπλύνετε το λέβητα δύο έως τρεις φορές με κρύο νερό, για να απομακρύνετε

όλα τα υπολείμματα του προϊόντος αφαίρεσης αλάτων.

- Αδειάστε όλο το νερό από το λέβητα (βλέπε εικόνα ).
- Στεγνώστε τη θήκη για το καλώδιο σύνδεσης στο δίκτυο.
- Βιδώστε το πώμα συντήρησης με το σωλήνα προέκτασης.
- Γεμίστε τη δεξαμενή νερού (βλ. σελίδα 8).
- Ο ατμοκαθαριστής είναι έτοιμος για χρήση.

Φροντίδα των εξαρτημάτων

Υπόδειξη: Το πανί δαπέδου και η επένδυση φροτέ είναι ήδη προπλυμένα και μπορούν να χρησιμοποιηθούν αμέσως με τον ατμοκαθαριστή.

- Τα πανιά δαπέδου και οι επενδύσεις φροτέ πλένονται στο πλυντήριο στους 60°C. Μη χρησιμοποιείτε μαλακτικά για να διατηρηθεί η καλή απορροφητικότητα των πανιών. Τα πανιά είναι κατάλληλα και για στεγνωτήριο ρούχων.

Αντιμετώπιση βλαβών

Οι βλάβες οφείλονται συχνά σε ασήμαντες αιτίες, τις οποίες μπορείτε να αντιμετωπίσετε μόνες/οι σας με τη βοήθεια του ακόλουθου πίνακα. Σε περίπτωση αμφιβολίας ή σε περίπτωση βλάβης που δεν αναφέρεται εδώ παρακαλούμε να απευθύνεστε στην εξουσιοδοτημένη υπηρεσία εξυπηρέτησης πελατών.

Κίνδυνος

Οι εργασίες συντήρησης εκτελούνται μόνον όταν ο ρευματολήπτης δεν είναι συνδεδεμένος στην πρίζα και ο ατμοκαθαριστής έχει κρυώσει.

Εργασίες επισκευών στη συσκευή επιτρέπεται να εκτελούνται μόνον από την εξουσιοδοτημένη υπηρεσία εξυπηρέτησης πελατών.

Υπερβολικός χρόνος προθέρμανσης

Ο ατμολέβητας έχει αλάτα

- Αφαλατώστε τον ατμολέβητα.

Δεν παράγεται ατμός

Η ενδεικτική λυχνία έλλειψης νερού αναβοσβήνει με κόκκινο και ηχεί το ακουστικό σήμα

Η δεξαμενή νερού είναι άδεια.

→ Γεμίστε τη δεξαμενή νερού μέχρι το σημάδι "MAX".

Η ενδεικτική λυχνία έλλειψης νερού ανάβει με κόκκινο

Ο ατμολέβητας δεν έχει νερό. Ενεργοποιήθηκε η προστασία υπερθέρμανσης της αντλίας.

→ Απενεργοποιήστε τη συσκευή.

→ Γεμίστε τη δεξαμενή νερού

→ Συσκευή Ενεργοποιήστε την.

Η δεξαμενή νερού δεν έχει τοποθετηθεί σωστά ή έχει άλατα.

→ Αφαιρέστε και ξεπλύνετε τη δεξαμενή νερού.

→ Τοποθετήστε τη δεξαμενή νερού στη θέση της και πιέστε την προς τα κάτω, ώσπου να ασφαλίσει.

Ο μοχλός ατμού δεν μπορεί να πατηθεί

Ο μοχλός ατμού είναι κλειδωμένος με τη διάταξη ασφάλισης/ ασφάλεια για τα παιδιά.

→ Μετακινήστε το διακόπτη επιλογής ποσότητας ατμού προς τα εμπρός.

Το ατμοσίδηρο "φτύνει" νερό!

→ Ρυθμίστε τον ελεγκτή θερμοκρασίας στη βαθμίδα

→ Ξεπλύνετε ή απομακρύνετε τα άλατα από το λέβητα του ατμοκαθαριστή.

Μετά τα διαλείμματα από το σιδέρωμα, από το ατμοσίδηρο εξέρχονται σταγόνες νερού.

Σε περίπτωση μεγάλων περιόδων αχρησίας, είναι δυνατό να υπάρξει συμπύκνωση του ατμού στους αγωγούς ατμού.

→ Στρέψτε την πρώτη δέσμη ατμού προς ένα ξεχωριστό κομμάτι ύφασμα.

Μεγάλη εκροή νερού

Ο ατμολέβητας έχει άλατα

→ Αφαλατώστε τον ατμολέβητα.

Τεχνικά χαρακτηριστικά

Ηλεκτρική σύνδεση

Τάση	220-240 V
	1~50/60 Hz

Βαθμός προστασίας IPX4

Κατηγορία προστασίας I

Επιδόσεις

Θερμαντική ισχύς 1800 W

Θερμαντική ισχύς Σίδηρο 700 W

Μέγιστη πίεση λειτουργίας 0,35 MPa

Χρόνος προθέρμανσης 3 Λεπτά

Ποσότητα ατμού

Ατμός διαρκείας 50 g/min

Δέσμη ατμού μέγ. 110 g/min

Χωρητικότητα

Δεξαμενή νερού 1,0 l

Ατμολέβητας 0,5 l

Διαστάσεις

Βάρος (χωρίς παρελκόμενα) 4,2 kg

Μήκος 384 mm

Πλάτος 241 mm

Ύψος 275 mm

Με την επιφύλαξη τεχνικών αλλαγών!

Πρόσθετα εξαρτήματα

Κωδικός παραγγελίας

Σετ πανιών καθαρισμού από μι- 2.863-171 **κροΐνες, μπάνιο**

2 μαλακά πανιά δαπέδου από πλούσα,
1 επένδυση τριψίματος για το ακροφύσιο χει-
ρός, 1 πανί γυαλίσματος για κάτοπτρα και μπα-
ταρίες

Σετ πανιών καθαρισμού από μι- 2.863-172 **κροΐνες, κουζίνα**

2 μαλακά πανιά δαπέδου από πλούσα,
1 μαλακή επένδυση από πλούσα, 1 πανί καθα-
ρισμού επιφανειών από ανοξείδωτο χάλυβα χω-
ρίς γραμμές

Σετ πανιών από μικροΐνες, μαλα- 2.863-173 **κό πανί δαπέδου**

2 μαλακά πανιά δαπέδου από πλούσα

Σετ πανιών καθαρισμού από μι- 2.863-174 **κροΐνες, μαλακή επένδυση**

2 μαλακές επενδύσεις από πλούσα

Πανιά φροτέ 6.369-357

5 βαμβακερά πανιά δαπέδου

Επενδύσεις φροτέ 6.370-990

5 βαμβακερές επενδύσεις

Σετ στρογγυλές βούρτσες 2.863-058

4 στρογγυλές βούρτσες για το ακροφύσιο ψεκα-
σμού σημείου

Σετ στρογγυλών βουρτσών με 2.863-061 **συρμάτινες βούρτσες από**

μπρούτζο

για την απομάκρυνση επίμονων ρύπων. Ιδανικό
για ανθεκτικές επιφάνειες.

Στρογγυλή βούρτσα με ξύστρο 2.863-140

Στρογγυλή βούρτσα με δύο σειρές ανθεκτικών
στη θερμότητα βουρτσών και ένα ξύστρο. Δεν
ενδείκνυται για ευαίσθητες επιφάνειες.

Βούρτσα ατμού τούρμπο 2.863-159

Για εργασίες καθαρισμού που κανονικά θα
απαιτούσαν τρίψιμο

Ακροφύσιο περιποίησης υφα- 4.130-390 **σμάτων**

Για το φρεσκάρισμα ρούχων και υφασμάτων.

Αποκολλητής ταπετσαρίας 2.863-062

για την απομάκρυνση μοκετών και υπολειμμά-
των κόλλας

Στικ απομάκρυνσης αλάτων (9 τε-6.295-206 **μάχια)**

Ενεργή σιδερώστρα AB 1000 2.884-933

Για πολύ καλά αποτελέσματα στο σιδέρωμα και
σημαντική εξοικονόμηση χρόνου (μόνο για 230
V)

Πίεση ατμού ατμοσίδηρου 2.863-209

Αντικολλητική βάση 2.860-142

Κατάλληλο για το σιδέρωμα ευαίσθητων υφα-
σμάτων.

İçindekiler

Genel bilgiler	TR	5
Kısa Kullanım Talimatı	TR	8
Cihaz tanımı	TR	7
Güvenlik uyarıları	TR	6
Çalıştırma	TR	8
Aksesuarların kullanımı	TR	9
Koruma ve Bakım	TR	12
Arızalarda yardım	TR	13
Teknik Bilgiler	TR	14
Özel aksesuar	TR	14

Genel bilgiler

Sayın müşterimiz,



Cihazın ilk kullanımından önce bu orijinal kullanma kılavuzunu okuyun, bu kılavuza göre davranın ve daha sonra kullanım veya cihazın sonraki sahiplerine vermek için bu kılavuzu saklayın.

Kurallara uygun kullanım

Buharlı süpürgeyi sadece evde kullanın. Cihaz, buharla temizlik için üretilmiştir ve bu kullanım kılavuzunda açıklandığı gibi uygun aksesuarlarla kullanılabilir. Herhangi bir temizlik maddesine ihtiyaç duyulmaz. Özellikle güvenlik uyarılarına dikkat edin.

Kullanım kılavuzundaki semboller

Tehlike

Ağır bedensel yaralanmalar ya da ölüme neden olan direkt bir tehlike için.

Uyarı

Ağır bedensel yaralanmalar ya da ölüme neden olabilecek olası tehlikeli bir durum için.

Dikkat

Hafif bedensel yaralanmalar ya da maddi hasarlara neden olabilecek olası tehlikeli bir durum için.

Cihazdaki semboller



Buhar

DİKKAT – Yanma tehlikesi



DİKKAT - Kullanma kılavuzunu okuyun!

Çevre koruma



Ambalaj malzemeleri geri dönüş-türülebilir. Ambalaj malzemelerini evinizin çöpüne atmak yerine lütfen tekrar kullanılabilecekleri yerlere gönderin.



Eski cihazlarda, yeniden değerlendirme işlemine tabi tutulması gereken değerli geri dönüşüm malzemeleri bulunmaktadır. Bu nedenle eski cihazları lütfen öngörülen toplama sistemleri aracılığıyla imha edin.

İçindekiler hakkında uyarılar (REACH)
İçindekiler hakkında ayrıntılı bilgileri bulabileceğiniz adres:

www.kaercher.com/REACH

Teslimat kapsamı

Cihazınızın teslimat kapsamı ambalajı üzerinde gösterilmiştir. Ambalaj açıldığında içindeki parçalarda eksiklik olup olmadığını kontrol ediniz.

Aksesuarların eksik olması durumunda ya da nakliye hasarlarında yetkili satıcınızı bilgilendirin.

Yedek parçalar

Sadece orijinal KÄRCHER yedek parçaları kullanın. Bir yedek parça genel bakımını bu kullanım kılavuzunun sonunda bulabilirsiniz.

Garanti

Her ülkede yetkili distribütörümüz tarafından verilmiş garanti şartları geçerlidir. Garanti süresi içinde cihazınızda oluşan muhtemel hasarları, arızanın kaynağı üretim veya malzeme hatası olduğu sürece ücretsiz olarak karşılıyoruz. Garanti hakkınızdan yararlanmanızı gerektiren bir durum olduğu zaman, ilgili faturanız ile bir-

likte satıcınıza veya size en yakın yetkili servisimize başvurunuz.

(Adres için Bkz. Arka sayfa)

Güvenlik uyarıları

⚠ Tehlike

- Patlama tehlikesi olan bölgelerde cihazın çalıştırılması yasaktır.
- Tehlikeli alanlarda cihazın kullanılması durumunda gerekli emniyet tedbirlerinin dikkate alınması gerekir.
- Cihazı içinde su bulunan küvetlerde kullanmayın.
- Cihaz, Örn; fırınlar, aspiratörler, mikro dalga, televizyon, lamba, fön, elektrikli ısıtıcılar gibi elektrikli cihazların temizlenmesi için kullanılmamalıdır.
- Cihazı ve aksesuarları kullanmadan önce kontrol edin. Eğer hasar veya eksik var ise kullanılmamalıdır. Lütfen özellikle şebeke bağlantı hattı, bakım kapağı ve buhar hortumunu kontrol edin.
- Hasar görmüş şebeke bağlantı kablosunu derhal yetkili müşteri hizmetleri/elektronik teknisyeni tarafından değiştirilmesini sağlayın.
- Buhar hortumunu hemen değiştirin. Sadece üretici tarafından tavsiye edilen buhar hortumu (Sipariş numarası için bak. Yedek aksesuarlar) kullanılabilir.
- Fişi ve prizi kesinlikle ıslak veya nemli elle temas etmeyin.
- Sağlığa zarar verebilecek maddelere (örn. asbest) buhar püskürtmeyin.
- Buhar jetine kısa mesafelerden elinizi tutmayın veya insanlar, hayvanlar üzerine doğrultmayın (Yanma tehlikesi).
- Bakım kapağı çalışma sırasında açılmamalıdır.

⚠ Uyarı

- Cihaz, ancak IEC 60364 talimatı uyarıcan elektronik bir kurulumcu tarafından yapılması zorunlu olab bir elektrikli bağlantıyla bağlanmalıdır.
- Cihazı sadece alternatif akıma bağlayın. Gerilim, cihazın tip plaketiyle aynı olmalıdır.

- Örn; banyo gibi nemli odalarda cihazı sadece önceden bağlanmış bir FI koruma şalterli prizlerde çalıştırın.
- Uygun olmayan uzatma kabloları tehlikeli olabilir. Sadece, kablo kesiti 3x1 mm² olan ve su püskürmesine karşı korunmuş bir uzatma kablosu kullanın.
- Elektrik fişi ve uzatma kablosunun bağlantısı su içinde olmamalıdır.
- Elektrik bağlantı veya uzatma kablosu kavramalarının değiştirilmesinde su geçirmezliği ve mekanik sağlamlılığı garanti edilmelidir.
- Kullanıcı, cihazı talimatlara uygun olarak kullanmak zorundadır. Yerel kuralları dikkate almalı ve çalışma esnasında çevredeki kişilere dikkat etmelidir.
- Bu cihaz, gözetim altında bulunmaları veya cihazın güvenli kullanımı hakkında eğitim almış olmaları ve bununla bağlantılı tehlikeleri bilmeleri durumunda 8 yaş üstü çocuklar ve kısıtlı bedensel, duyuşsal veya düşünsel yetenekleri olan veya deneyim ve bilgi eksikliği olan kişiler tarafından kullanılabilir. Çocuklar cihazla oynamamalıdır. Çocuklar gözetim olmadan temizlik ve kullanıcı bakımı yapmamalıdır.
- Cihaz çalışır durumdayken başından asla ayrılmayınız.
- Priz bulunan fayanslı duvarların temizlenmesi sırasında dikkatli olun.

Dikkat

- Elektrik fişi veya uzatma kablosununun ezilme, hırpalanma ya da benzer şekilde zarar ya da hasar görmemesine dikkat edin. Elektrik fişini ısı, yağ ve keskin kenarlardan koruyun.
- Cihaza zarar verebilecekleri için, çözücü madde, çözücü madde içeren sıvılar veya inceltilmemiş asitleri (Örn; temizlik maddeleri, benzin, tiner ve aseton) kesinlikle su haznesine doldurmayın.
- Cihaz, temizlik çalışması sırasında taşınmamalıdır.
- Cihaz sağlam bir zemin üzerinde bulunmalı.

- Cihazı sadece açıklamaya veya şekle uygun olarak çalıştırın veya depolayın!
- Buhar kolunu çalışma sırasında sıkıştırmayın.
- Cihazı yağmurdan koruyun. Açık alanda depolamayın.

Güvenlik tertibatları

Dikkat

Güvenlik tertibatları kullanıcıyı korur ve değiştirilmemelidir veya herhangi bir işlem yapılmamalıdır.

Basınç regülatörü

Basınç regülatörü kazan basıncını mümkün olduğu kadar sabit tutar. Rezistans, depodaki maksimum çalışma basıncına ulaşılması durumunda kapatılır ve buhar çıkması sonucu depodaki basıncın düşmesi durumunda tekrar devreye sokulur.

Kazan termostati

Hata durumunda kazanda su kalmazsa sıcaklık yükselir. Kazan termostati ısıtmayı kapatır. Kazan dolduktan sonra normal çalışma tekrar mümkündür.

Emniyet termostati

Basınç regülatörü ve kazan termostati hata durumunda devre dışı kalırsa ve cihaz aşırı biçimde ısındığında, emniyet termostati devreye girer ve cihazı kapatır. Emniyet termostatinin tekrar ilk duruma getirilmesi için KÄRCHER müşteri hizmetlerine başvurun.

Bakım kapağı

Bakım kapağı aynı zamanda bir basınç düşürme valfidir. Oluşan buhar basıncı karşısında kazanın kapanmasını sağlar.

Basınç regülatörü arızalı ise ve kazandaki buhar basıncı artarsa, aşırı basınç valfi açılır ve buhar, bakım kapağından dışarı çıkar. Bu durumda cihazı tekrar çalıştırmadan önce KÄRCHER yetkili servisine başvurun.

Cihaz tanımı

Bu kullanım kılavuzunda maksimum donanım açıklanmaktadır. Modele bağlı olarak teslimat kapsamında farklar olabilir (Bkz. Ambalaj).

→ Şekiller Bkz. Katlanır sayfa!



- A1 Kapaklı cihaz prizi
- A2 Su deposu
- A3 Su tankının kapak başlığı
- A4 Açma/Kapatma düğmesi
- A5 Isıtıcı kontrol lambası (YEŞİL)
- A6 Su eksikliği kontrol lambası (KIRMIZI)
- A7 Taşıma kolu
- A8 Aksesuar tutucusu
- A9 Kapak başlığıyla birlikte aksesuar bölmesi
- A10 Bakım kapağı
- A11 Elektrik bağlantı hattının saklama yeri
- A12 Taban memesinin park tutucusu
- A13 Elektrik fişiyile birlikte şebeke bağlantı kablosu
- A14 Tekerlekler (2 adet)
- A15 Yönlendirme makarası
- B1 Buhar tabancası
- B2 Buhar kolu
- B3 Kilit açma düğmesi
- B4 Buhar miktarını seçme anahtarı (çocuk kilitle)
- B5 Buhar hortumu
- B6 Buhar soketi
- C1 Nokta püskürtmeli uç
- C2 Yuvarlak fırça
- C3 Güçlü temizleme ucu
- D1 Hassas temizleme ucu
- D2 Havlu kılıf
- E1 Uzatma boruları (2 adet)
- E2 Kilit açma düğmesi
- F1 Taban memesi
- F2 Sabitleme mandalı
- F3 Yer bezi
- G1 Pencere çektirmesi
- Opsiyon**
- H1 Ütü buhar basıncı
- H2 Buhar düğmesi (alt)
- H3 Kontrol lambası – Isıtma (TURUNCU)
- H4 Buhar düğmesi (üst)
- H5 Buhar düğmesi kilidi
- H6 Sıcaklık ayarı düğmesi
- H7 Buhar soketi

Kısa Kullanım Talimatı

→ Şekiller Bkz. Sayfa 2

- 1 Su yankını "MAX" işaretine kadar doldurun.
- 2 Buhar soketini cihazın prizine sokun.
- 3 Şebeke fişini takın.
Cihazı açın.
- 4 *Isıtıcı kontrol lambası yeşil renkte yanıp söner.*
Isıtıcı kontrol lambasının sabit şekilde yanmasını bekleyin.
- 5 Aksesuarları buhar tabancasına bağlayın.
Buharlı temizleyici çalışmaya hazırdır.

Çalıştırma

→ Şekiller Bkz. Katlanır sayfa!



Aksesuarların monte edilmesi

- Cihaz prizinin kapağını açın.
- Buhar soketi cihazın prizine iyice oturacak şekilde takın. Bu sırada soket duyulur şekilde kilitlenmelidir.
Ayırmak için: Cihaz prizinin kapağını aşağıya doğru bastırın ve buhar soketini cihazın prizinden çekin.
- Şekil A - B
Gerekli aksesuarı (bkz. "Aksesuarın uygulanması" bölümü) buhar tabancasına bağlayın. Bu amaçla aksesuarın açık olan arka ucunu buhar tabancasına takın ve buhar tabancasının kilit açma düğmesine kilitlenene kadar buhar tabancasını itin.
- Şekil C
Gerektiğinde uzatma borularını da kullanın. Bu amaçla bir ya da her iki uzatma borusunu buhar tabancasına bağlayın. Kullandığınız aksesuarı uzatma borusunun boş olan ucuna doğru itin.

Aksesuarı ayırmak

⚠ Tehlike

Aksesuar parçalarını ayırırken sıcak su damlayabilir! Aksesuarları kesinlikle buhar çıkarken ayırmayın - Yanma tehlikesi!

- Buhar miktarını seçme anahtarını arka konuma getirin (buhar kolu blokedir).
- Şekil D
Aksesuarları birbirinden ayırmak için kilit açma düğmesine basın ve parçaları birbirinden ayırarak çıkarın.

Su deposunu doldurun

Su deposuna her zaman su doldurulabilir.

Dikkat

Çamaşır kurutma makinesinin yoğunlaşmış suyunu kullanmayın!

Temizlik maddesi ya da diğer katkı maddeleri (örneğin kolular) doldurmeyin!

Temiz saf su kullanmayın! Maks. %50 saf su ve %50 musluk suyu.

Toplanmış yağmur suyu kullanmayın!

→ Şekil 1

Su tankını doldurmak için çıkarılabilir veya doğrudan cihazın üzerinde doldurulabilir.

Su tankının çıkartılması

- Su tankını dik konumda yukarı çekin.
- Su tankını yatay şekilde çeşmenin altında "MAX" işaretine kadar doldurun.
- Su tankını yerleştirin ve kilitlenene kadar aşağıya doğru bastırın.

Doğrudan cihazda

- Suyu bir hazneden doldurma hunisine akıtın. "MAX" işaretine kadar doldurun.

Cihazı açın

- Cihazı sert bir zemine koyun.
- Elektrik fişini prize takın.
- Cihazı çalıştırmak için düğmeye basın.
Isıtıcı kontrol lambası yeşil renkte yanıp söner.

Not: *Buhar kazanında az veya hiç su yoksa, su pompası çalışmaya başlar ve su tankından buhar kazanına su sevk eder.*

Doldurma işlemi dakikalarca sürebilir.

- Isıtıcı kontrol lambasının sabit şekilde yanmasını bekleyin.

Buharlı temizleyici çalışmaya hazırdır.

Not: *Cihaz her 60 saniyede bir valfi kapatır. Bu, cihazda kireç oluşumunu önler. Bu sırada hafif bir tıklama sesi duyulur. Bu nedenle buhar çıkışı engellenmez.*

Su eklenmesi

Su tankındaki su eksikliğinde, su eksikliği kontrol lambası kırmızı renkte yanar ve bir sinyal sesi duyulur.

Not:Buhar kazanında az su kalmışsa veya hiç su kalmamışsa, su pompası, otomatik olarak su deposundan buhar kazanına su gönderir. Su deposu boşsa, su pompası buhar kazanını dolduramaz ve buhar alışı bloke edilir.

→ Su yankını "MAX" işaretine kadar doldurun.

Not: Su pompası, kısa aralıklarla buhar kazanını doldurmaya çalışır. Dolum işlemi tamlandığında buhar aktarımı tekrar serbest bırakılır ve kırmızı kontrol lambası söner.

Buhar miktarının ayarlanması

Buhar miktarını seçme anahtarını kullanarak, çıkan buhar miktarı ayarlanır. Seçme anahtarı üç konuma sahiptir:



Maksimum buhar miktarı



Azaltılmış buhar miktarı



Buhar yok - çocuk kilidi

Uyarı: Bu konumda buhar koluna basılamaz.

→ Seçme anahtarını gerekli buhar miktarına ayarlayın.

→ Buhar koluna basın, bu sırada, buhar eşit oranlı şekilde püskürtülene kadar buhar tabancasını ilk önce bir beze doğru tutun.

Uyarı: Depodaki basıncı korumak için, kullanım sırasında buharlı temizleyicinin rezistansı tekrar tekrar devreye girer. Bu sırada, ısıtıcı kontrol lambası yeşil renkte yanıp söner.

Cihazın kapatılması

→ Cihazı kapatmak için düğmeye basın.

→ Cihazın fişini prizden çekin.

→ Cihazın priz kapağını aşağıya doğru bastırın ve buhar soketi 'yi cihazın prizinden çekin.

→ Artık suyu su tankına boşaltın.

Cihazın saklanması

Şekil  - 

→ Güçlü memeyi ve yuvarlak fırçayı aksesuar bölmesinde istifleyin.

→ El memesini ve nokta püskürtme memesini birer uzatma borusuna takın.

→ Uzatma borularını büyük aksesuar tutucusuna takın.

→ Taban memesini park tutucusuna asın.

→ Buhar hortumunu uzatma borularına sarın ve buhar tabancasını taban memesine takın.

→ Şebeke bağlantı kablosunu, şebeke bağlantı kablosunun saklama bölümünde istifleyin.

Aksesuarların kullanımı

Önemli kullanım talimatları

Zemin yüzeylerinin temizlenmesi

Buharlı temizleyicinin kullanılmasından önce zeminin süpürülmesi veya yerdeki tozların emdirilmesi önerilir. Bu şekilde, nemli temizlikten önce zemindeki kirler/gevşek partiküller temizlenir.

Tekstil ürünlerinin yenilenmesi

Buharlı temizleyiciyle işlem yapmadan önce, tekstil yüzeyin görünmeyen bir bölümünde makineyi deneyin: Önce buhar verin, daha sonra kurutun ve ardından renk ve şekil değişikliğini kontrol edin.

Kaplamalı veya cilalı yüzeylerin temizlenmesi

Kapılar, parkeler, mutfak dolapları, mobilyalar vb. boyalı veya plastik kaplı yüzeylerin temizliğinde, yüzeyde bulunan koruyucu madde, cila veya boya çözülebilir yada üzerinde lekeler oluşabilir. Bu yüzeyleri temizlemeden önce bir parça beze kısa süreli buhar verin ve bu bezle yüzeyleri silin.

Dikkat

Tutkal çözülebileceği için, buharı tutkallanmış kenarlara yöneltmeyin. Cihazı verniklenmemiş ahşap ya da parke tabanların temizlenmesi için kullanmayın.

Camların temizlenmesi

Düşük sıcaklıklarda, özellikle kış aylarında, tüm cam yüzeyine hafifçe buhar püskürterek camları ısıtın. Bu sayede, yüzeyde camın kırılmasına neden olabilecek gerilimler önlenir.

Daha sonra, pencere yüzeyini el memesi ve kılıfla temizleyin. Suyu çektirmek için bir pencere çektirmesi kullanın veya yüzeyleri silerek kurutun.

Dikkat

Zarar vermemek için, buharı pencere çerçevesinin vernikli yerlerine yöneltmeyin.

Buhar tabancası

Buhar tabancasını aksesuarsız kullanabilirsiniz. Örneğin:

- 10-20 cm mesafeden buhar püskürterek, asılı giysi parçalarındaki kokuları ve katları gidermek için.
- Bitkilerin üzerindeki tozların alınması. Bu sırada 20-40 cm'lik bir mesafeyi koruyun.
- Bir beze kısa süreli buhar püskürtülerek ve bununla mobilyanın üzeri silinerek, tozların nemli bir şekilde silinmesi için.

Nokta püskürtmeli uç

Kirlenen yere ne kadar yakın olursa, meme çıkışındaki sıcaklık ve buhar en yüksek düzeyde olacağı için temizleme etkisi de o oranda yüksek olur. Zor erişilen yerler, ek yerleri, armatürler, drenajlar, dökme parçalar, lavabolar, küvetler, tuvaletler, jaluziler ya da kalorifer radyatörlerinin temizlenmesi için çok pratiktir. Buharlı temizlemeden önce, güçlü kireç tortularının üzerine sirke veya limon asidi damlatılabilir, 5 dakika etki etmesi beklenir ve daha sonra buharla temizlenebilir.

Yuvarlak fırça

Yuvarlak fırça, nokta püskürtme memesini tamamlayıcı olarak takılabilir. Bu sayede, inatçı kirler fırçalayarak daha kolay temizlenebilir.

Dikkat

Hassas yüzeylerin temizlenmesi için uygun değildir.

→ Şekil 8

Yuvarlak fırçayı nokta püskürtme memesine sabitleyin.

Power memesi

Güçlü temizleme ucu, nokta püskürtme memesini tamamlayıcı olarak takılabilir. Güçlü temizleme ucu buharın püskürtülme hızını artırır. Bu nedenle, özellikle inatçı kirlerin temizlenmesi, köşeler, ek yerlerinin, vb püskürtme yoluyla temizlenmesi için çok uygundur.

→ Şekil 9

Güçlü temizleme ucunu yuvarlak fırçaya uygun olarak nokta püskürtme memesine sabitleyin.

Hassas temizleme ucu

Havlü kumaş parçayı el memesinin üzerine çekin. Silinebilen küçük yüzeyler, duş kabinler ve aynalar için çok uygundur.

Taban memesi

Örn; taş zeminler, fayanslar ve PVC tabanlar gibi silinebilen tüm duvar ve taban kaplamaları için uygundur. Çok kirli bölgelerde, buharın daha uzun süre etki gösterebilmesi için daha yavaş çalışın.

Not: *Hâlâ temizlenecek yüzeyde bulunan temizlik maddesi artıkları ve temizleme emülsiyonları, buharla temizleme sırasında kabarcıklar olabilir; fakat birkaç uygulamadan sonra bunlar kaybolur.*

→ Şekil 10

Taban bezini taban memesine sabitleyin.

- 1 Taban memesini boylamasına katlayın ve taban memesinin üzerine koyun.
- 2 Tutucu mandalları açın.
- 3 Bezin uçlarını deliklere yerleştirin.
- 4 Tutucu mandalları kapatın.

Dikkat

Parmaklarınızı mandalların arasına sokmayın.

Taban memesinin park edilmesi

→ Şekil 15

Çalışma aralarında taban memesini park tutucusuna asın.

Pencere çekirtmesi

Kullanım:

- Pencereler, aynalar
- Duş kabinlerinin cam yüzeyleri
- Diğer kaygan yüzeyler
- Pencere çekirtmesiyle ilk temizliği yapmadan önce, el memesi ve bir havlu kumaşla yağ çözücü bir ön temizlik yapın.
- Cam yüzeylere yaklaşık 20 cm'lik bir uzaklıktan, tüm yüzeye eşit şekilde buhar uygulayın.
- Cam yüzeyi, pencere çekirtmesinin lastik ağızıyla şeritler halinde yukarıdan aşağıya doğru temizleyin. Tamamladığınız her şeridin ardından lastik ağız ve camın alt kenarını bir bezle kurulayın.

Ütü

⚠ Tehlike

- *Düşmüşse, üzerinde görülür hasarlar varsa veya sızdırıyorsa buhar basınçlı ütü kullanılmamalıdır.*
- **Sıcak buhar basınçlı ütü ve buhar tazyikli!** Başka insanları muhtemel yanma tehlikelerine karşı uyarın. Püsküren buharı insanlara ve hayvanlara asla doğrultmayın (haşlanma tehlikesi). Buhar basınçlı ütüyü sıcakken elektrik kablolarına veya yanabilir eşyalara temas ettirmeyin.

⚠ Uyarı

- *Isınma veya soğuma sırasında, buhar basınçlı ütü ve bağlantı hattı 8 yaşın altındaki çocukların ulaşamayacağı bir yerde bulunmalıdır.*
- *Buhar basınçlı ütü sağlam bir yüzey üzerinde kullanılmalı ve sağlam bir yüzeye konmalıdır.*

Uyarı: Aktif buhar emme özellikli KÄRC-HER ütü masasını kullanmanızı öneriyoruz (2.884-933.0). Kärcher ütü masası, aldığınız cihaza göre tasarlanmıştır ve ona optimum uyum sağlar. Bu özellikleri ütüleme işlemlerini önemli ölçüde kolaylaştırır ve

hızlandırır. Ancak her durumda, buhar geçirici, ızgara biçiminde bir ütü masası kullanılmamalıdır.

- Ütünün buhar soketini cihaz prizine takın. Bu sırada soket duyulur şekilde kilitlenmelidir.
- Buharlı süpürgecin kazanında taze musluk suyu olduğundan emin olun.
- Buharlı temizleyici yapılan tarife göre çalıştırın.
- Buharlı temizleyicinin çalışmaya hazır olmasını bekleyin.

Buharlı ütüleme

Her türlü kumaş buharla ütülenebilir. Hassas kumaşlar veya baskılar ters yüzünden veya üreticinin talimatlarına göre ütülenmelidir.

Not: *Bu hassas tekstil ürünler için KÄRC-HER BE 6006 yapışmaz ütü tabanının (Sipariş No. 2.860-142.0) kullanılmasını öneriyoruz.*

- Ütünün sıcaklık ayarı düğmesini taralı olan saha içerisinde ayarlayın (••/MAX).
- Ütü rezistansının kontrol lambası sönmüncü, ütüye başlanabilir.
Not: *Buharın ütü tabanında yoğunlaşmış çamaşırların üzerine damlamaması için ütü tabanının sıcak olması gerekir.*
- Üst buhar düğmesi veya alt buhar düğmesine basın.
- **Fasilalı buhar püskürtme:** Buhar düğmesine basın. Düğmeye basıldığı sürece buhar çıkar.
- **Sürekli buhar püskürtme:** Buhar düğmesinin kilidini yerine oturana kadar geriye çekin. Buhar sürekli olarak dışarı çıkar. Çözmek için kilidi öne doğru bastırın.
- Ütüye başlarken veya ütüleme molalarında, buharı önce bir beze tutarak buharın düzenli bir biçimde püskürtülmesini bekleyin.
- Perdelere, giysilere, vb. buhar uygulamak için ütüyü dikey biçimde de tutabilirsiniz.

Kuru ütüleme

Not: Kuru ütüleme sırasında da kazanda su bulunmalıdır.

→ Ütünüzün sıcaklık ayar düğmesini ütünecek giysiye uygun olarak ayarlayın.

•	Sentetik
••	Yün, ipek
•••	Pamuk, keten

Not: Giysilerdeki ütüleme ve yıkama bilgilerine dikkat edin.

→ Ütü rezistansının kontrol lambası sönmüncü, ütüyü başlanabilir.

Koruma ve Bakım

⚠ Tehlike

Bakım çalışmaları yalnızca elektrik fişi çekilmiş olduğunda ve buharlı temizleyici soğuduğunda yapılmalıdır.

Buhar kazanının yıkanması

Buharlı temizleyicinin buhar kazanını en geç 10. tank dolumundan sonra suyla yıkayın.

- Cihazın fişini prizden çekin.
- Buharlı temizleyiciyi soğutun.
- Su tankını boşaltın.
- Aksesuar tutucularından aksesuarları çıkarın.

Şekil **I**

- Aksesuar bölmesinin kapak başlığını açın.
- Aksesuarları aksesuar bölmesinden çıkartın.
- Bakım kapağın açın. Bu amaçla, uzatma borusunun açık ucunu bakım kapağına oturtun, kılavuza kilitleyin ve döndürün.
- Depoya su doldurun ve depoyu kuvvetli bir şekilde çalkalayın. Bu sayede, depo- nun tabanında biriken kireç artıkları çözü- lür.
- Mevcut suyu tamamen kazandan boşaltın (bkz. Şekil **II**).

Kazandaki kireçlerin çözülmesi

Kazan duvarlarında da kireç oluştuğu için, kazanı aşağıda verilen aralıklarla kireçten arındırmanızı öneririz (KD=Kazanın Doldu- rulması):

Sertlik derecesi	° dH	mmol/l	KD
I yumuşak	0- 7	0-1,3	100
II orta	7-14	1,3-2,5	90
III sert	14-21	2,5-3,8	75
IV çok sert	>21	>3,8	50

Uyarı: Musluk suyunun sertlik derecesini sular idaresi ya da şehir idaresinden öğere- nelirsiniz.

- Cihazın fişini prizden çekin.
- Buharlı temizleyiciyi soğutun.
- Su tankını boşaltın.
- Aksesuar tutucularından aksesuarları çıkarın.

Şekil **II**

- Aksesuar bölmesinin kapak başlığını açın.
- Aksesuarları aksesuar bölmesinden çıkartın.
- Bakım kapağın açın. Bu amaçla, uzat- ma borusunun açık ucunu bakım kapa- ğına oturtun, kılavuza kilitleyin ve döndürün.
- Mevcut suyu tamamen kazandan boşaltın (bkz. Şekil **III**).

⚠ **Uyarı**

Cihazın hasar görmesini önlemek için sa- dece KÄRCHER tarafından onaylanmış ürünleri kullanın.

- Kireci çözdürmek için KÄRCHER kireç önleyici tabletleri (Sipariş No. 6.295-206) kullanın. Kireç önleyici çözeltiyi kullanmadan önce ambalajın üzerindeki dozaj uyarılarına dikkat edin.

⚠ **Dikkat**

Buharlı temizleyiciyi doldururken ve boşal- tırken dikkatli olun. Kireç çözücü çözelti hassas yüzeylere zarar verebilir.

- Bu çözeltiyi kazana doldurun ve çözeltiyi yaklaşık 8 saat kazanda bekletin.

⚠ **Uyarı**

Kireçten arındırma sırasında, bakım kapa- ğını cihaza vidalamayın.

Depoda kireç çözücü bulunduğu sürece, buharlı temizleyiciyi kesinlikle kullanmayın.

- 8 Saat sonra kireç çözme çözeltilisini tamamen boşaltın. Cihazın deposunda halâ bir miktar çözültü kalmıştır, bu nedenle kireç çözücünün tüm artıklarını temizlemek için depoyu iki üç kez soğuk suyla çalkalayın.
- Mevcut suyu tamamen kazandan boşaltın (bkz. Şekil 11).
- Şebeke bağlantı kablosunu saklama bölmesini kurutun.
- Bakım kapağını uzatma borusuna vidalayın.
- Su tankını doldurun (bkz. Sayfa 8).
- Buharlı temizleyici çalışmaya hazırdır.

Aksesuarların bakımı

Uyarı: *Yer bezi ve havlu kılıf önceden yıkanmıştır ve hemen buharlı temizleyiciyle birlikte kullanılabilir.*

- Kirlenmiş yer bezlerini ve havlu kılıfları 60°C'de çamaşır makinesinde yıkayın. Bezlerin kiri emme özelliğini kaybetmesi için yumuşatıcı kullanmayın. Bezler kurutucu için uygundur.

Arızalarda yardım

Arızalar, takip eden genel bakış sayesinde çözebileceğiniz, genellikle basit nedenlerden dolayı oluşur. Şüphe duyduğunuzda veya burada tarif edilmeyen bir arıza ile karşılaştığınızda lütfen müşteri servisine danışın.

⚠ Tehlike

Bakım çalışmaları yalnızca elektrik fişi çekilmiş olduğunda ve buharlı temizleyici soğuduğunda yapılmalıdır.

Cihazdaki onarım çalışmaları sadece yetkili müşteri hizmeti tarafından gerçekleştirilebilir.

Uzun ısınma süresi

Buhar deposu kireçlenmiş

- Buhar deposundaki kireci temizleyin.

Buhar yok

Su eksikliği kontrol lambası kırmızı renkte yanıyor ve sinyal sesi duyuluyor

Su tankında su bitmiş.

- Su yanığını "MAX" işaretine kadar doldurun.

Su eksikliği kontrol lambası kırmızı renkte yanıyor

Buhar deposunda su yok. Pompanın aşırı ısı koruması çalıştı.

- Cihazı kapatın.
- Su deposunu doldurun
- Cihazı açın.

Su tankı doğru takılmamış veya kireçlenmiş.

- Su tankını çıkartın ve yıkayın.
- Su tankını yerleştirin ve kilitlenene kadar aşağıya doğru bastırın.

Buhar koluna basılamıyor

Buhar kolu, kilit / çocuk kilidi ile korunmaktadır.

- Buhar miktarını seçme anahtarını öne getirin.

Buhar basınçlı ütü su "tükürür"!

- Sıcaklık ayar düğmesini ••• kademesine getirin.
- Buharlı temizleyicinin kazanını yıkayın veya kireci çözdürün.

Ütüleme molalarından sonra buhar basınçlı ütüden su damlaları gelir.

Ütüleme molaları uzun sürdüğünde buhar kablosunda buhar yoğunlaşabilir.

- Çıkan ilk buharı başka bir beze püskürtün.

Yüksek su çıkışı

Buhar deposu kireçlenmiş

- Buhar deposundaki kireci temizleyin.

Teknik Bilgiler

Elektrik bağlantısı

Gerilim	220-240 V
	1~50/60 Hz

Koruma derecesi	IPX4
-----------------	------

Koruma sınıfı	I
---------------	---

Performans değerleri

Isıtıcı performansı	1800 W
---------------------	--------

Isıtıcı performans Ütü	700 W
------------------------	-------

Maksimum çalışma basıncı	0,35 MPa
--------------------------	----------

Isıtma süresi	3 Dakika
---------------	----------

Buhar miktarı

Sürekli buhar püskürtme	50 g/dk
-------------------------	---------

Buhar darbesi maks.	110 g/dk
---------------------	----------

Dolum miktarı

Su deposu	1,0 l
-----------	-------

Buhar kazanı	0,5 l
--------------	-------

Boyutlar

Ağırlık (aksesuar hariç)	4,2 kg
--------------------------	--------

Uzunluk	384 mm
---------	--------

Genişlik	241 mm
----------	--------

Yükseklik	275 mm
-----------	--------

Teknik değişiklik yapma hakkı saklıdır!

Özel aksesuar

Sipariş numarası

Mikrofiber bez seti, banyo 2.863-171

Pelüşten üretilmiş 2 yumuşak zemin bezi, El memesi için 1 aşındırıcı kılıf, Ayna ve armatürler için 1 parlatma bezi

Mikrofiber bez seti, mutfak 2.863-172

Pelüşten üretilmiş 2 yumuşak taban bezi, Pelüşten üretilmiş 1 yumuşak kılıf, Paslanmaz çelik yüzeylerin iz bırakmadan temizlenmesi için 1 bez

Mikrofiber bez seti, yumuşak zemin bezi 2.863-173

Pelüşten üretilmiş 2 yumuşak taban bezi

Mikrofiber bez seti, yumuşak kılıf 2.863-174

Pelüşten üretilmiş 2 yumuşak kılıf

Havlü kumaştan bezler 6.369-357

Pamuklu 5 taban bezi

Havlü kumaştan kılıflar 6.370-990

Pamuklu 5 taban kılıf

Yuvarlak fırça seti 2.863-058

Nokta püskürtmeli meme için 4 yuvarlak fırça

Pirinç tel fırçalı yuvarlak fırça seti 2.863-061

İnatçı kirleri temizlemek için. Hassas olmayan yüzeylere uygundur.

Kazıyıcılu yuvarlak fırça 2.863-140

Isıya dayanıklı iki sıra kıl ve bir kazıyıcıyla birlikte yuvarlak fırça. Hassas yüzeyler için uygun değildir.

Turbo buhar fırçası 2.863-159

Aksi taktirde ovalama yapılması gereken temizlik görevleri için

Tekstil temizleme memesi 4.130-390

Giysi ve tekstillerin yenilenmesi için.

Duvar kağıdı sökücüsü 2.863-062

Duvar kağıtlarını ve tutkal artıklarını temizlemek için

Kireç çözücü çubuklar (9 adet) 6.295-206

Aktif ütü masası AB 1000 2.884-933

Mükemmel bir sonuç ve zaman tasarrufu için (yalnız 230 V için)

Ütü buhar basıncı 2.863-209

Yapışmaz ütü tabanı 2.860-142

Hassas kumaşların ütülenmesi için uygundur.

Содержание

Общие указания	RU	5
Краткое руководство	RU	8
Описание прибора	RU	8
Указания по технике безопасности.	RU	6
Эксплуатация	RU	8
Использование принадлежностей	RU	10
Уход и техническое обслуживание	RU	13
Помощь в случае неполадок.	RU	14
Технические данные	RU	15
Специальные принадлежности.	RU	16

Общие указания

Уважаемый покупатель!



Перед первым применением вашего прибора прочитайте эту оригинальную инструкцию по эксплуатации, после этого действуйте соответственно и сохраните ее для дальнейшего пользования или для следующего владельца.

Использование по назначению

Используйте прибор для очистки паром исключительно в домашнем хозяйстве. Прибор предназначен для проведения очистки паром. Очистку можно проводить с применением подходящих принадлежностей, описанных в руководстве по эксплуатации. Моющие средства не требуются. Следует соблюдать инструкции по технике безопасности

Символы в руководстве по эксплуатации

Опасность

Для непосредственно грозящей опасности, которая приводит к тяжелым увечьям или к смерти.

Предупреждение

Для возможной потенциально опасной ситуации, которая может привести к тяжелым увечьям или к смерти.

Внимание!

Для возможной потенциально опасной ситуации, которая может привести к легким травмам или повлечь материальный ущерб.

Символы на аппарате



Пар

ВНИМАНИЕ – опасность ожога



ВНИМАНИЕ – Ознакомьтесь с инструкцией по эксплуатации!

Защита окружающей среды



Упаковочные материалы пригодны для вторичной обработки. Поэтому не выбрасывайте упаковку вместе с домашними отходами, а сдайте ее в один из пунктов приема вторичного сырья.



Старые приборы содержат ценные перерабатываемые материалы, подлежащие передаче в пункты приемки вторичного сырья. Поэтому утилизируйте старые приборы через соответствующие системы приемки отходов.

Инструкции по применению компонентов (REACH)

Актуальные сведения о компонентах приведены на веб-узле по следующему адресу:

www.kaercher.com/REACH

Комплект поставки

Комплектация прибора указана на упаковке. При распаковке прибора проверить комплектацию.

При обнаружении недостающих принадлежностей или повреждений, полученных во время транспортировки, следует уведомить торговую организацию, продавшую прибор. (Адрес указан на обороте)

Запасные части

Используйте только оригинальные запасные части фирмы KARCHER. Описание запасных частей находится в конце данной инструкции по эксплуатации.

Гарантия

В каждой стране действуют соответственно гарантийные условия, изданные уполномоченной организацией сбыта нашей продукции в данной стране. Возможные неисправности прибора в течение гарантийного срока мы устраняем бесплатно, если причина заключается в дефектах материалов или ошибках при изготовлении. В случае возникновения претензий в течение гарантийного срока просьба обращаться, имея при себе чек о покупке, в торговую организацию, продавшую вам прибор или в ближайшую уполномоченную службу сервисного обслуживания.

Дата выпуска отображается на заводской табличке в закодированном виде. При этом отдельные цифры имеют следующее значение::

Пример: 30190
3 год выпуска
0 столетие выпуска
1 десятилетие выпуска
9 вторая цифра месяца выпуска
0 первая цифра месяца выпуска

Таким образом, в данном примере код 30190 означает дату выпуска 09/(2)013.

Указания по технике безопасности

Опасность

- Эксплуатация прибора во взрывоопасных зонах запрещается.
- При использовании прибора в опасных зонах следует соблюдать соответствующие правила техники безопасности.
- Эксплуатация прибора в бассейне, содержащем воду, запрещена.
- Прибор нельзя использовать для чистки электрических устройств, например, духовок, вытяжных навесов, микроволновых печей, телевизоров, ламп, фенов, электрических обогревателей и т.д.

- Перед использованием проверьте исправность прибора и принадлежностей. Если состояние не является безупречным, их использование не разрешается. Особенно тщательно проверьте кабель сетевого питания, пробку для технического обслуживания и паропроводный шланг.
 - Поврежденный кабель сетевого питания должен быть незамедлительно заменен уполномоченной службой сервисного обслуживания/специалистом-электриком.
 - Поврежденный шланг подачи пара подлежит незамедлительной замене. Разрешается использование только шлангов подачи пара, рекомендованных изготовителем (номер для заказа см. в списке запасных частей).
 - Не прикасаться к сетевой вилке и розетке мокрыми руками.
 - Не чистить паром предметы, содержащие вещества, вредные для здоровья (например, асбест).
 - Ни в коем случае не касайтесь струи пара рукой с близкого расстояния и не направляйте ее на людей и животных (опасность ожогов паром).
 - Пробка для технического обслуживания не должна открываться во время эксплуатации.
-  **Предупреждение**
- Прибор можно подключать только к элементу электроподключения, исполненному электромонтером в соответствии со стандартом Международной электротехнической комиссии (МЭК) IEC 60364.
 - Прибор следует включать только в сеть переменного тока. Напряжение должно соответствовать указаниям в заводской табличке прибора.
 - В сырых помещениях, например, в ванных комнатах, включайте прибор только в розетки с предвключенным предохранительным выключателем типа FI.
 - Неподходящие электрические удлинители могут представлять опасность.

Использовать только брызгозащищенный электрический удлинитель с сечением провода не менее 3x1 мм².

- Соединение сетевой вилки и удлинителя не должно лежать в воде.
- При замене соединительных элементов на кабеле сетевого питания или удлинителе должна обеспечиваться брызгозащита и механическая прочность.
- Пользователь должен использовать прибор в соответствии с назначением. Он должен учитывать местные особенности и обращать внимание при работе с прибором на других лиц, находящихся поблизости.
- Данный прибор разрешается использовать детям старше 8 лет и лицам с ограниченными физическими, сенсорными или умственными возможностями, а также лицам, не обладающим необходимым опытом и знаниями, если они будут находиться под присмотром лица, отвечающего за их безопасность, и получают от него предварительные разъяснения относительно безопасной эксплуатации прибора. Не разрешайте детям играть с устройством. Не разрешайте детям проводить очистку и обслуживание прибора без присмотра.
- Запрещается оставлять работающий прибор без присмотра.
- Соблюдать осторожность при чистке кафельных стен с электрическими розетками.

Внимание!

- Необходимо следить за тем, чтобы сетевой шнур и удлинители не были повреждены путем переезда через них, сдавливания, растяжения и т.п. Сетевые шнуры следует защищать от воздействия жары, масла, а также от повреждения острыми краями.
- Ни в коем случае не используйте растворители, жидкости, содержащие растворители или неразбавленные кислоты (напр., моющие средства, бензин, разбавители красок и ацетон) и не заливайте их в бак для воды, поскольку

они агрессивно воздействуют на материалы, используемые в приборе.

- Перенос прибора во время работ по очистке запрещен.
- Прибор необходимо размещать на устойчивом основании.
- Эксплуатировать и хранить прибор только в соответствии с описанием и рисунками!
- Во время работы не разрешается блокировка рычага подачи пара.
- Защищайте прибор от дождя. Не храните под открытым небом.

Защитные устройства

Внимание!

Защитные устройства служат для защиты пользователей. Видоизменение защитных устройств или пренебрежение ими не допускается.

Регулятор давления

Регулятор давления удерживает давление в паровом котле во время работы по возможности на постоянном уровне. При достижении максимального рабочего давления в паровом котле подогрев отключается и снова включается при падении давления в котле в результате удаления пара.

Термостат котла

Если при возникновении неисправности в котле отсутствует вода, то в нем повышается температура. Термостат котла отключает нагрев. Обычный режим работы будет снова доступен, когда котел будет заполнен.

Аварийный термостат

В случае выхода из строя регулятора давления и термостата котла при возникновении неисправности, а также при перегреве устройства, аварийный термостат выключает устройство. Для замены аварийного термостата следует обратиться в уполномоченную службу сервисного обслуживания фирмы KÄRCHER.

Пробка для технического обслуживания

Пробка для технического обслуживания является в то же время и редукционным клапаном. Она запирает котел от создающегося давления пара.

Если неисправен регулятор давления, и давление пара в котле повышается, открывается редукционный клапан и пар выходит наружу через пробку для технического обслуживания.

Перед повторным вводом прибора в эксплуатацию обратитесь в уполномоченную службу сервисного обслуживания фирмы "KÄRCHER".

Описание прибора

В данном руководстве по эксплуатации дано описание прибора с максимальной комплектацией. Комплектация отличается в зависимости от модели (см. упаковку).

→ **Изображения см. на развороте!**



- A1 Розетка прибора с крышкой
- A2 Резервуар для воды
- A3 Замок резервуара для воды
- A4 Выключатель – вкл/выкл
- A5 Контрольная лампа - "Нагрев" (ЗЕЛЕНЫЙ ЦВЕТ)
- A6 Контрольная лампа "Недостаток воды» (КРАСНОГО ЦВЕТА)
- A7 Рукоятка для ношения прибора
- A8 Держатель для принадлежностей
- A9 Отсек для принадлежностей с замком
- A10 Пробка для технического обслуживания
- A11 Место хранения сетевого шнура
- A12 Парковочное крепление насадки для пола
- A13 Сетевой кабель со штепсельной вилкой
- A14 Рабочие колеса (2 штуки)
- A15 Направляющий ролик
- V1 Паровой пистолет
- V2 Рычаг подачи пара
- V3 Кнопка деблокировки
- V4 Переключатель количества пара (с защитой от включения детьми)
- V5 Шланг подачи пара
- V6 Штекер подачи пара
- C1 Форсунка точечной струи
- C2 Круглая щетка

- C3 Высокопроизводительная форсунка
- D1 Ручная форсунка
- D2 Чехол из махровой ткани
- E1 Удлинительные трубки (2 шт.)
- E2 Кнопка деблокировки
- F1 Форсунка для чистки пола
- F2 Зажим
- F3 Ткань для мытья пола
- G1 Насадка для мойки окон

Параметр

- H1 Утюг для глажения паром под давлением
- H2 Выключатель пара (нижний)
- H3 Контрольная лампа - "Нагрев" (ОРАНЖЕВАЯ)
- H4 Выключатель пара (верхний)
- H5 Блокировка выключателя пара
- H6 Регулятор температуры
- H7 Штекер подачи пара

Краткое руководство

→ **Изображения прибора см. на стр. 2**

- 1 Заполнить резервуар для воды до отметки „MAX“.
- 2 Вставьте штекер подачи пара в разъем прибора.
- 3 Вставьте штепсельную вилку в электросетку. Включите прибор.
- 4 *Контрольная лампа "Нагрев" - мигает зеленым цветом.*
Подождать пока контрольная лампа «Нагрев» будет гореть постоянно
- 5 Подключение принадлежностей к паровому пистолету.
Прибор для чистки паром готов к работе.

Эксплуатация

→ **Изображения см. на развороте!**



Установка принадлежностей

- Открыть крышку разъема прибора.
- Надежно установите штекер подачи пара в разъем прибора. При этом штекер должен зафиксироваться со щелчком.
Для отсоединения: Нажать на крышку разъема прибора и извлечь штекер подачи пара из разъема прибора.

→ Рисунок **A** - **B**

Соединить необходимые принадлежности (см. раздел "Использование принадлежностей") с паровым пистолетом. Для этого открытый край принадлежности надеть на паровой пистолет и надвинуть на паровой пистолет настолько, чтобы кнопка разблокировки парового пистолета зафиксировалась.

→ Рисунок **C**

При необходимости использовать удлинительные трубки. Для этого соединить с паровым пистолетом одну или две удлинительных трубки. Надвинуть необходимые принадлежности на свободный край удлинительной трубки.

Снятие принадлежностей

⚠ Опасность

При снятии принадлежностей из прибора может вытекать горячая вода! Не снимайте насадки во время подачи пара – угроза обваривания!

→ Переключатель количества пара установить в нижнем положении (Рычаг подачи пара заблокирован).

→ Рисунок **D**

Для снятия принадлежностей нажмите на кнопку разблокировки и отделите детали друг от друга.

Наполнить бак для воды

Резервуар для воды может быть наполнен в любой момент.

Внимание!

Не используйте сконденсированную воду из сушильной машины!

Не добавляйте моющие средства или другие добавки (например, ароматизаторы)!

Не использовать чистую дистиллированную воду! Макс. 50% дистиллированной воды и 50% водопроводной воды.

Не использовать собранную дождевую воду!

→ Рисунок **E**

Резервуар для воды можно снять для наполнения или наполнен непосредственно на приборе.

Снять резервуар для воды

→ Вытянуть резервуар для воды вертикально вверх.

→ Заполнить резервуар для воды под водопроводным краном вертикально до отметки „MAX“.

→ Установить резервуар для воды и придавать вниз до щелчка.

Непосредственно на приборе

→ Воду из емкости залить в заливную воронку. Заполнить до отметки „MAX“.

Включение прибора

→ Установите прибор на твердую поверхность.

→ Вставьте штепсельную вилку электропитания в электророзетку.

→ Нажмите выключатель для включения прибора.

Контрольная лампа "Нагрев" - мигает зеленым цветом.

Указание: *Если воды в паровом котле слишком мало или она отсутствует, то сработает водяной насос и будет нагнетать воду из резервуара для воды в паровой котел. Процесс наполнения может длиться несколько минут.*

→ Подождать пока контрольная лампа «Нагрев» будет гореть постоянно

Прибор для чистки паром готов к работе.

Указание: *Прибор каждые 60 секунд перекрывает клапан. Это предотвращает обызвествление прибора. При этом можно услышать тихий щелчок. Выпуск пара ввиду этого не будет нарушен.*

Долив воды

При нехватке воды в резервуаре для воды мигает красная контрольная лампа "Недостаток воды", а также звучит звуковой сигнал.

Указание: *Всегда, при недостаточном количестве воды в паровом котле, насос автоматически подает воду с водяного резервуара в паровой котел. При пустом резервуаре для воды, водяной насос больше не может питать паровой котел и происходит блокировка подачи пара.*

→ Заполнить резервуар для воды до отметки „MAX“.

Указание: Через короткие интервалы водяной насос попытается снова заполнить паровой котел. Если заполнение прошло успешно, то подача пара снова возобновляется, красная контрольная лампа гаснет.

Регулировка количества пара

С помощью регулятора количества пара выполняется регулировка подаваемого количества пара. Регулятор имеет три положения:



Максимальное количество пара



Ограниченное количество пара



Отсутствие пара (защита от включения детьми)

Указание: В этом положении рычаг подачи пара невозможно привести в действие.

- Рычаг подачи пара установить на требуемое количество пара.
- Нажмите на рычаг подачи пара, при этом сначала направляя паровой пистолет на ткань, пока пар не будет выходить равномерно.

Указание: Нагрев паросепаратора во время его использования постоянно включается для поддержания давления в котле. При этом мигает зеленая контрольная лампа - "Нагрев".

Выключение прибора

- Нажмите выключатель для выключения прибора.
- Вытащите штепсельную вилку из розетки.
- Нажмите на крышку разъема прибора и вытащите штекер подачи пара из разъема прибора.
- Удалить остаток воды из резервуара для воды.

Хранение прибора

Рисунок **13** - **14**

- Разместить высокопроизводительную форсунку и круглую щетку в отсеке для принадлежностей.

- Поместить ручную форсунку и форсунку точечной струи на удлинительную трубку.
- Вставить удлинительную трубку в держатель для принадлежностей большого размера.
- Вставить форсунку для пола в парковочное крепление.
- Обмотать шланг подачи пара вокруг удлинительных трубок и поместить паровой пистолет в форсунку для пола.
- Сетевой шнур уложить в месте для хранения сетевого шнура.

Использование принадлежностей

Важные указания по использованию

Очистить поверхность пола

Перед применением устройства для чистки паром рекомендуется подмести или пропылесосить пол. Таким образом можно освободить пол от грязи/рассыпанного мусора перед проведением влажной уборки.

Освежение текстильных изделий

Перед проведением обработки с помощью прибора для чистки паром следует всегда проверять устойчивость текстильных изделий к воздействию пара. Прежде всего, следует обработать паром изделие, затем просушить его и, наконец, проверить устойчивость окраски и наличие деформации.

Чистка поверхностей с покрытиями и лакированных поверхностей

При чистке лакированных поверхностей или поверхностей с покрытием, например, кухонной мебели и мебели для квартиры, дверей, паркета, воск, мебельная политура, искусственное покрытие или краска могут раствориться или на них могут возникнуть пятна. Для проведения чистки следует слегка отпарить салфетку и затем протереть ей перечисленные поверхности.

Внимание!

Не направляйте пар на приклеенные кромки, поскольку обкладка может отклеиться. Не используйте прибор для чистки деревянных или паркетных полов без покрытия.

Чистка стекла

При низких внешних температурах, прежде всего, зимой, прогрейте оконное стекло. Благодаря этому вы сможете легко обработать паром всю поверхность стекла. Таким образом удастся избежать напряжения поверхности, которое может привести к бою стекла. Затем поверхность окна необходимо очистить с применением ручной форсунки и салфетки. Для удаления воды следует использовать насадку для мойки окон или насухо протереть поверхность.

Внимание!

Пар не направляют на уплотненные участки возле оконной рамы для предотвращения ее повреждения.

Паровой пистолет

Паровой пистолет можно использовать без принадлежностей, например, для:

- устранения запахов и складок на висящих предметах одежды при обработке с расстояния 10-20 см.
- удаления пыли с растений. Соблюдайте расстояние 20-40 см.
- увлажнения протирочной ткани. Быстро обработайте ткань паром и протрите ею мебель.

Форсунка точечной струи

Чем ближе загрязненное место, тем выше чистящий эффект работы, поскольку высшая температура и выход пара обеспечиваются на выходе из форсунки. Особенно подходит для очистки труднодоступных мест, стыков, арматуры, стоков, раковин, туалетов, жалюзи или радиаторов отопления. Сильный известковый налет перед чисткой паром можно сбрызнуть уксусом или лимонной кислотой, 5 минут дать подействовать, а затем произвести чистку паром.

Круглая щетка

Круглую щетку можно установить на форсунку точечной струи в качестве дополнения. Благодаря очистке щеткой имеется возможность более легкого удаления устойчивых загрязнений.

Внимание!

Не предназначена для очистки чувствительных поверхностей.

→ Рисунок **Б**

Зафиксировать круглую щетку на форсунке точечной струи.

Форсунка Power

Высокопроизводительную форсунку можно установить на форсунку точечной струи в качестве дополнения.

Высокопроизводительная форсунка повышает скорость истечения пара. Поэтому она особенно хорошо подходит для удаления затвердевшей грязи, продувки углов, стыков и т.д.

→ Рисунок **Б**

Высокопроизводительную форсунку в соответствии с круглой щеткой закрепить на форсунке точечной струи.

Ручная форсунка

Надеть на ручную форсунку чехол из махровой ткани. Особо хорошо приспособлена для небольших моющихся поверхностей, душевых кабинок и зеркал.

Форсунка для полов

Приспособлена для всех моющихся стеновых и половых покрытий, например, каменных полов, плитки и поливинилхлорида. Работайте на сильно загрязненных поверхностях медленно, чтобы пар действовал дольше.

Указание: *Остатки чистящего средства или эмульсии для ухода, которые остаются на очищаемой поверхности, могут при чистке паром образовывать полосы, которые удаляются при многократной очистке.*

→ Рисунок **Б**

Закрепить ткань для мытья пола на напольной форсунке.

- 1 Сложить ткань для мытья пола вдоль и поместит на нее форсунку для пола.
- 2 Открыть зажимы.
- 3 Поместить концы ткани в отверстия.
- 4 Закрыть зажимы.

Внимание!

Следить, чтобы пальцы не попали между зажимами.

Паркование форсунки для пола

→ Рисунок 14

Во время перерывов в работе вставлять форсунку для пола в парковочное крепление.

Насадка для мойки окон

Использование:

- Окна, зеркала
 - Стеклопластиковые поверхности душевых кабин
 - другие гладкие поверхности
- Перед первой чисткой при помощи насадки для мойки окон с помощью ручной форсунки и чехла из махровой ткани проведите основательную чистку для растворения жира.
- Равномерно обработайте поверхность стекла паром с расстояния ок. 20 см.
- Проводите по стеклу полосами сверху вниз резиновой кромкой насадки для мытья окон. После прохождения каждой полосы насухо вытирайте тканью резиновую кромку и нижний край окна.

Утюг

⚠ Опасность

- *Запрещается пользоваться утюгом для глажения паром под давлением после его падения, при наличии явных внешних признаков повреждения либо негерметичности резервуара.*
- **Горячий утюг для глажения паром под давлением и горячая струя пара!** Проинформировать других лиц о возможности получения ожогов. Не направлять струю пара на людей или животных (опасность обваривания). Не прикасаться горячим утюгом для глажения паром под давлением к электрическим проводам или горячим предметам.

⚠ Предупреждение

- Во время нагревания или охлаждения утюг для глажения паром под давлением и сетевой шнур должны находиться вне пределов досягаемости детей младше 8 лет.
- Проводите утюжку на устойчивой поверхности. После работы не забывай-

те выключать утюг для глажения паром под давлением.

Указание: Мы рекомендуем использовать гладильный стол фирмы KÄRCHER с активным отсосом пара (2.884-933.0). Этот гладильный стол оптимально согласован с приобретенным Вами прибором. Он облегчает и тем самым существенно ускоряет процесс глаженья. Следует обязательно использовать гладильный стол с паропропускаемой решетчатой основой.

- Надежно вставить штекер подачи пара утюга в разъем прибора. При этом штекер должен зафиксироваться со щелчком.
- Убедитесь в том, что в котле прибора для паровой чистки находится свежая проточная вода.
- Использовать паросепаратор необходимо в соответствии с инструкцией.
- Дождаться, пока прибор для чистки паром не будет готов к работе.

Глажение с паром

Гладить с паром можно все текстильные изделия. Чувствительные ткани или набивки следует гладить с изнаночной стороны или согласно указаниям изготовителя.

Указание: Для утюжки подобной чувствительной ткани рекомендуется применять антипригарную подошву KÄRCHER BE 6006 (номер для заказа 2.860-142.0).

- Установите регулятор температуры утюга в пределах заштрихованной области (/ MAX).
- Утюжку можно начинать сразу после того, как погаснет контрольный индикатор нагрева утюга.
Указание: Металлическая рабочая поверхность утюга должна быть горячей, чтобы пар не конденсировался на ней и на выглаженное бельё не капала вода..
- Нажмите на верхний или нижний выключатель пара.
 - **Интервал подачи пара:** Нажать выключатель пара. Пар будет выходить до тех пор, пока будет нажат выключатель.
 - **Длительное паровыделение:** Блокировку выключателя пара отодвинуть назад до фиксации. Пар выходит непрерывной струей. Для прекращения

подачи пара перевести блокировку в переднее положение.

- Перед тем, как начать утюжку или после перерыва направляйте первую струю пара на салфетку до тех пор, пока пар не начнет выходить равномерно.
- Для обработки паром штор, одежды и т.д. также можно держать утюг вертикально.

Сухое глажение

Указание: При сухом глажении вода также должна находиться в котле.

- Установите температуру утюга в зависимости от обрабатываемого предмета одежды.

•	Синтетика
••	Шерсть, шелк
•••	Хлопок, лён

- Указание:** Обратите внимание на указания по утюжке и стирке на ярлычке одежды.
- Утюжку можно начинать сразу после того, как погаснет контрольный индикатор нагрева утюга.

Уход и техническое обслуживание

⚠ Опасность

Проведение работ по техническому обслуживанию разрешается только при вынутой сетевой вилке и остывшем приборе для чистки паром.

Промывка парового котла

Всегда промывайте паровой котел паросепаратора не позднее каждого 10-го наполнения резервуара.

- Вытащите штепсельную вилку из розетки.
- Дать паросепаратору остыть.
- Опорожнить резервуар для воды.
- Снять принадлежности из держателей принадлежностей.

Рисунок 11

- Открыть замок ящика для принадлежностей.
- Извлечь принадлежности из ящика для принадлежностей.
- Открыть пробку для технического обслуживания. Для этого вставить конец удлинительной трубки на пробку для

технического обслуживания, зафиксировать ее в направляющей и открутить.

- Наполните котел водой и энергично встряхните. В результате этого отделяются отложения накипи, осевшие на дне котла.
- Полностью вылить имеющуюся воду из котла (см. рисунок 11).

Удаление накипи из парового котла

Поскольку накипь осаждается и на стенках котла, мы рекомендуем удалять накипь из парового котла со следующими интервалами (НК=наполнения резервуара):

Диапазон жесткости	° dH	ммоль/л	НК
I мягкая	0- 7	0-1,3	100
II среднее	7-14	1,3-2,5	90
III жесткая	14-21	2,5-3,8	75
IV очень жесткая	>21	>3,8	50

Указание: Жесткость трубопроводной воды можно узнать в управлении водоснабжения или коммунальном хозяйстве.

- Вытащите штепсельную вилку из розетки.
- Дать паросепаратору остыть.
- Опорожнить резервуар для воды.
- Снять принадлежности из держателей принадлежностей.

Рисунок 12

- Открыть замок ящика для принадлежностей.
- Извлечь принадлежности из ящика для принадлежностей.
- Открыть пробку для технического обслуживания. Для этого вставить конец удлинительной трубки на пробку для технического обслуживания, зафиксировать ее в направляющей и открутить.
- Полностью вылить имеющуюся воду из котла (см. рисунок 11).

⚠ Предупреждение

Во избежание повреждения прибора используйте только продукты, одобренные фирмой KÄRCHER.

- Для удаления извести использовать средство для удаления извести фирмы KÄRCHER (Заказ № 6.295-206). При использовании средства для удаления извести следует обратить внимание на

указания по дозировке, приведенные на упаковке.

⚠ Внимание

Соблюдайте осторожность при заправке и опорожнении прибора для чистки паром.

Раствор средства для удаления накипи может повредить поверхности с чувствительным покрытием.

→ Залейте раствор средства для удаления накипи в котел и оставьте его там примерно на 8 часов.

⚠ Предупреждение

Во время удаления накипи не завинчивать в прибор пробку для технического обслуживания.

Не используйте прибор для чистки паром до тех пор, пока в котле находится средство для удаления накипи.

→ Через 8 часов вылить весь раствор для удаления накипи. В котле остается остаточное количество раствора, поэтому 2-3 раза промойте котел холодной водой, чтобы удалить все остатки раствора для удаления накипи.

→ Полностью вылить имеющуюся воду из котла (см. рисунок **III**).

→ Просушить место хранения сетевого шнура.

→ Завинтить пробку для технического обслуживания с удлинительной трубкой.

→ Заполнить резервуар для воды (см. стр. 9).

→ Прибор для чистки паром готов к работе.

Уход за принадлежностями

Указание: *Салфетка для мытья пола и махровый чехол предварительно постираны и могут сразу использоваться для работы с прибором для чистки паром.*

→ Стирайте загрязненные салфетки для мытья пола и махровые чехлы в стиральной машине при 60°C. Не используйте средства для полоскания, чтобы салфетки хорошо впитывали загрязнения. Салфетки пригодны для сушки в сушильной машине.

Помощь в случае неполадок

Неисправности часто имеют простые причины и могут устраняться самостоятельно с помощью следующего руководства. В случае сомнения или возникновении неописанных здесь неисправностей следует обращаться в уполномоченную службу сервисного обслуживания.

⚠ Опасность

Проведение работ по техническому обслуживанию разрешается только при вынутой сетевой вилке и остывшем приборе для чистки паром.

Выполнение работ по ремонту прибора разрешается только авторизованной сервисной службой.

Длительное время нагрева

В паровом котле образовалась накипь

→ Удалите накипь из парового котла.

Отсутствие пара

Мигает красная контрольная лампа "Недостаток воды" и звучит звуковой сигнал

В резервуаре для воды отсутствует вода.

→ Заполнить резервуар для воды до отметки „MAX“.

Горит красная контрольная лампа "Недостаток воды"

В паровом котле отсутствует вода. Сработала защита от перегрева насоса.

→ Выключите прибор.

→ Наполнить бак для воды

→ Включите прибор.

Резервуар для воды установлен неправильно или покрыт известковым налетом.

→ Извлечь и промыть резервуар для воды.

→ Установить резервуар для воды и придавать вниз до щелчка.

Невозможно нажать на рычаг подачи пара

Рычаг подачи пара зафиксирован блокировкой / защитой от включения детьми.

→ Переключатель количества пара перевести в переднее положение.

Утюг „выплевывает“ воду!

- Установить регулятор температуры в положение
- Промыть котел устройства для очистки паром или удалить из него накипь.

После перерывов в глаженье из утюга выделяются капли воды.

При длительных паузах в процессе глаженья пар может конденсироваться в паропроводе.

- Первую струю пара следует направить на салфетку.

Высокий выход воды

В паровом котле образовалась накипь

- Удалите накипь из парового котла.

Технические данные

Электрические параметры

Напряжение	220-240 V 1~50/60 Hz
------------	-------------------------

Степень защиты	IPX4
----------------	------

Класс защиты	I
--------------	---

Рабочие характеристики

Мощность нагрева	1800 Вт
------------------	---------

Мощность нагрева Утюг	700 Вт
-----------------------	--------

Макс. рабочее давление	0,35 МПа
------------------------	----------

Время нагревания	3 Минуты
------------------	----------

Количество пара	50 г/мин
-----------------	----------

Продолжительность отпаривания	110 г/мин
-------------------------------	-----------

Макс. струя пара	110 г/мин
------------------	-----------

Емкость

Резервуар для воды	1,0 л
--------------------	-------

Паровой котел	0,5 л
---------------	-------

Размеры

Вес без (принадлежностей)	4,2 кг
---------------------------	--------

Длина	384 мм
-------	--------

Ширина	241 мм
--------	--------

высота	275 мм
--------	--------

Изготовитель оставляет за собой право внесения технических изменений!

Специальные принадлежности

Номер заказа

Набор микроволоконных салфеток для ванной комнаты 2.863-171

2 мягких салфетки для мытья пола из плюшевого велюра, 1 абразивный чехол для ручной форсунки, 1 полировальная салфетка для зеркал и арматуры.

Набор микроволоконных салфеток для кухни 2.863-172

2 мягких салфетки для мытья пола из плюшевого велюра, 1 мягкая салфетка для мытья пола из плюшевого велюра, 1 салфетка для полировки поверхностей из высококачественной стали без образования полос.

Набор микроволоконных салфеток, мягкая салфетка для мытья пола 2.863-173

2 мягкие салфетки для мытья пола из плюшевого велюра

Набор микроволоконных салфеток, мягкий чехол 2.863-174

2 мягких чехла из плюшевого велюра

Махровые салфетки 6.369-357

5 салфеток из хлопка мытья пола

Махровые чехлы 6.370-990

5 салфеток из хлопка для мытья пола

Набор круглых щеток 2.863-058

4 круглых щетки для форсунки точечной струи

Набор круглых щеток с медной щетиной 2.863-061

для удаления стойких загрязнений. Идеально подходит для чувствительных поверхностей.

Круглая щетка со скребком 2.863-140

Круглая щетка с двумя рядами жаростойкой щетины и скребком. Не подходит для чувствительных поверхностей.

Паровая турбо-щетка 2.863-159

Для выполнения задач по очистке, при которых необходимо оттирать.

Форсунка для ухода за текстильным изделиями 4.130-390

Для освежения одежды и текстильных изделий.

Устройство для удаления обоев 2.863-062

для удаления обоев и остатков клея

Средство для удаления извести (9 шт.) 6.295-206

Активный гладильный стол АВ 1000 2.884-933

Для очень хороших результатов глаженья при значительной экономии времени (только для 230 В)

Утюг для глажения паром под давлением 2.863-209

Антипригарная подошва для утюга 2.860-142

Подходит для глаженья чувствительных тканей.

Tartalom

Általános megjegyzések	HU	5
Rövid bevezetés	HU	8
Készülék leírása	HU	7
Biztonsági tanácsok	HU	6
Üzem.	HU	8
A tartozékok alkalmazása	HU	9
Ápolás és karbantartás	HU	12
Segítség üzemzavar esetén	HU	13
Műszaki adatok	HU	14
Különleges tartozékok.	HU	14

Általános megjegyzések

Tisztelt Vásárló,



A készülék első használata előtt olvassa el ezt az eredeti használati utasítást, ez alapján járjon el és tartsa meg a későbbi használatra vagy a következő tulajdonos számára.

Rendeltetésszerű használat

A gőztisztítót kizárólag magánháztartásban használja.

A készülék gőzzel való tisztításra alkalmas és a megfelelő tartozékkal, a használati útmutatóban leírtaknak megfelelően lehet használni. Nincs szükség tisztítószere. Különösen ügyeljen a biztonsági utasításokra.

Szimbólumok az üzemeltetési útmutatóban

Balesetveszély

Azonnal fenyegető veszély, amely súlyos testi sérüléshez vagy halálhoz vezet.

Figyelem!

Esetlegesen veszélyes helyzet, amely súlyos testi sérüléshez vagy halálhoz vezethet.

Vigyázat

Esetlegesen veszélyes helyzet, amely könnyű sérüléshez vagy kárhoz vezethet.

Szimbólumok a készüléken



Gőz

FIGYELEM – Égésveszély



FIGYELEM – Használati útmutatót elolvasni!

Környezetvédelem



A csomagolóanyagok újrahasznosíthatók. Ne dobja a csomagolóanyagokat a háztartási szemétkosárba, hanem gondoskodjék azok újrahasznosításáról.



A régi készülékek értékes újrahasznosítható anyagokat tartalmaznak, amelyeket tanácsos újra felhasználni. Ezért a régi készülékeket az arra alkalmas gyűjtőrendszerek igénybevételével ártalmatlanítsa!

Megjegyzések a tartalmazott anyagok-kapcsolatban (REACH)

Aktuális információkat a tartalmazott anyagokkal kapcsolatosan a következő címen talál:

www.kaercher.com/REACH

Szállítási tétel

A készülék szállítási terjedelme fel van tüntetve a csomagoláson. Kicsomagoláskor ellenőrizze a csomagolás tartalmát, hogy megvan-e minden alkatrész.

Hiányzó tartozék vagy szállítási sérülés esetén kérem, értesítse a kereskedőt.

Alkatrészek

Kizárólag eredeti KÄRCHER alkatrészeket használjon. Ezen Gépkönyv végén található a pótalkatrészek rövid áttekintését.

Garancia

Minden országban az illetékes forgalmazónk által kiadott garancia feltételek érvényesek. Az esetleges üzemzavarokat az Ön készülékén a garancia lejártáig költségmentesen elhárítjuk, amennyiben anyag- vagy gyártási hiba az oka. Garanciális esetben kérjük, forduljon a vásárlást igazoló bizonylattal kereskedőjéhez vagy a legközelebbi hivatalos szakszervizhez. (A címet lásd a hátoldalon)

Biztonsági tanácsok

△ **Balesetveszély**

- Tilos a tűzveszélyes helyiségekben történő üzemeltetés.
- A készülék veszélyes területen történő alkalmazása során figyelembe kell venni a megfelelő biztonsági előírásokat.
- A készüléket ne használja olyan úszómedencében, amely vizet tartalmaz.
- A készüléket nem szabad elektromos készülékek pl. tűzhelyek, szagelszívók, mikrohullámú sütők, televíziók, lámpák, hajszárítók, elektromos fűtőtestek, stb. tisztítására használni.
- A készülék és a tartozék előírászerű állapotát használat előtt ellenőrizni kell. Ha a készülék állapota nem kifogástalan, akkor nem szabad használni. Kérem, különösen ellenőrizze a hálózati csatlakozóvezetékét, a karbantartási fedelet és a gőztömlőt.
- A sérült hálózati csatlakozóvezetékét azonnal cseréltesse ki felhatalmazott szervizzel/villamos szakemberrel.
- A sérült gőztömlőt azonnal cserélje ki. Csak a gyártó által ajánlott gőztömlőt (a rendelési számot lásd a pótalkatrész listában) szabad alkalmazni.
- Ne fogja meg nedves kézzel a hálózati csatlakozót és dugalját.
- Nem szabad olyan tárgyat kezelni a gőzsugárral, amely egészségre káros anyagot (pl. azbesztet) tartalmaz..
- A gőzsugarat nem szabad kis távolságból kézzel megérinteni, emberre, illetve állatra irányítani (forrázásveszély).
- A karbantartási fedelet az üzem alatt nem szabad kinyitni.

△ **Figyelem!**

- A készülék IEC 60364-nek megfelelő elektromos csatlakoztatását villanszerelővel kell elvégeztetni.
- A készüléket csak váltóárammal szabad üzemeltetni. A feszültségnek meg kell egyeznie a készülék típusábláján található tápfeszültséggel.
- Nedves helyiségben, pl. fürdőszobában, a készüléket csak előkapcsolt FI

védőkapcsolóval ellátott aljzatról szabad üzemeltetni.

- A nem megfelelő hosszabbító vezetékek veszélyesek lehetnek. Csak freccsenővíz ellen védett, legalább 3x1 mm² keresztmetszetű hosszabbító vezetékét szabad alkalmazni.
- A hálózati dugó és a hosszabbító vezeték csatlakozója nem kerülhet vízbe.
- A hálózati vagy hosszabbító vezeték csatlakozóinak cseréjekor szavatolni kell a freccsenővíz elleni védelmet és a mechanikai szilárdságot.
- A felhasználónak rendeltetésszerűen kell használnia a készüléket. Figyelembe kell venni a helyi viszonyokat, és a készülékkel történő munkavégzés során ügyelni kell másokra, főként a gyerekekre.
- Ezt a készüléket gyermekek 8 éves kortól, korlátozott fizikai, érzékelő vagy szellemi képességgel rendelkező személyek, vagy tapasztalattal és ismerettel nem rendelkező személyek csak felügyelet mellett használhatják vagy, ha a készülék biztonságos használatát megmutatták nekik és ismerik az ezzel kapcsolatos veszélyeket. Gyermekeknek nem szabad a készülékkel játszani! Tisztítást és felhasználó általi karbantartást nem szabad gyermekeknek felügyelet nélkül elvégezni.
- A készüléket nem szabad felügyelet nélkül hagyni, amíg üzemel.
- Vigyázat hálózati dugaljjal ellátott csempézett falak tisztításánál.

Vigyázat

- Ügyeljen arra, hogy a hálózati vagy hosszabbító kábel ne sérülhessen meg vagy károsodhasson azáltal, hogy áthajtanak rajta, becsípődik valahová, megrántják vagy hasonló hatások érik. A hálózati kábelt védeni kell a hőtől, olajtól és kiálló élektől.
- A víztartályba tilos oldószert, oldószertartalmú folyadékot vagy hígítás nélkül savat (pl. tisztítószert, benzint, festékhígítót és acetont) tölteni, mivel az megtá-

madhatja a készülékben használt anyagokat.

- A tisztítási munka alatt a készüléket nem szabad hordani.
- A készüléket csak szilárd talajon szabad felállítani.
- A készüléket csak a leírásnak, ill. az ábrának megfelelő módon üzemeltesse vagy tárolja!
- A gőzkart üzemeltetésnél ne szorítsa le.
- A készüléket védeni kell az esőtől. A készüléket nem szabad kültéren tárolni.

Biztonsági berendezések

Vigyázat

A biztonsági berendezések a felhasználó védelmét szolgálják, ezeket nem szabad módosítani vagy megkerülni.

Nyomásszabályozó

A nyomásszabályozó a lehető legegyszerűsebb tartálynyomást biztosítja működés közben. A fűtés a tartályban fennálló max. üzemi nyomás elérésekor kikapcsol, majd a gőzölés miatt bekövetkező, a tartályban fellépő nyomáscsökkenés következtében újra bekapcsol.

Tartálytermosztát

Ha a tartályban hiba következtében nincs víz, akkor növekszik a hőmérséklet a tartályban. A tartálytermosztát lekapcsolja a fűtést. Normál üzem ismét lehetséges, ha a tartály meg van töltve.

Biztonsági termosztát

Amennyiben a nyomásszabályozó és a tartálytermosztát meghibásodik, és a gép túlmelegszik, akkor a biztonsági termosztát kikapcsolja azt. A biztonsági termosztát visszaállítása érdekében forduljon a KÄRCHER ügyfélszolgálatához!

Karbantartási fedél

A karbantartási fedél egyúttal túlnyomás-szelepként is szolgál. Lezárja a tartályt a keletkező gőznyomás elől.

Amennyiben a nyomásszabályozó hibája következtében a tartályban a nyomás megemelkedne, kinyit a túlnyomás szelep és a karbantartási fedélen keresztül eltávozhat a gőz.

A gép ismételt üzembe helyezése érdekében forduljon az illetékes KÄRCHER ügyfélszolgálatához!

Készülék leírása

Jelen használati útmutatóban a maximális felszereltség van leírva. A szállítási terjedelem modellenként eltérő (lásd a csomagoláson).

→ Az ábrákat lásd a kihajtható oldalon!



- A1 A készülék fedeles csatlakozóaljzata
 - A2 Víztartály
 - A3 Víztartály zárófedele
 - A4 Kapcsoló – Be/Ki
 - A5 Jelzőlámpa - fűtés (ZÖLD)
 - A6 Jelzőlámpa - vízhiány (PIROS)
 - A7 Fogantyú
 - A8 Tartozék tartója
 - A9 Tartozék tartó zárófedellel
 - A10 Karbantartási fedél
 - A11 A hálózati csatlakozóvezeték tárolója
 - A12 Parkoló tartó a padlófej számára
 - A13 Hálózati csatlakozóvezeték hálózati csatlakozóval
 - A14 Futókerekek (2 darab)
 - A15 Kormánygörgő
 - B1 Gőzpisztoly
 - B2 Gőzkar
 - B3 Kibiztosító gomb
 - B4 Választókapcsoló a gőzmennyiséghez (gyermekzárral)
 - B5 Gőztömlő
 - B6 Gőzdugasz
 - C1 Pontszórófej
 - C2 Körkefe
 - C3 Power szórófej
 - D1 Kézi szórófej
 - D2 Frottírhuzat
 - E1 Hosszabbítócsövek (2 db.)
 - E2 Kibiztosító gomb
 - F1 Padló szórófej
 - F2 Tartókapocs
 - F3 Törlőruha
 - G1 Ablaklehúzó
- Opcionális**
- H1 Gőznyomásos vasaló
 - H2 Gőz kapcsoló (lent)
 - H3 Jelzőlámpa - fűtés (NARANCSSÁRGA)

- H4 Gőz kapcsoló (fent)
- H5 Gőz kapcsoló zárja
- H6 Hőmérséklet-szabályozó
- H7 Gőz dugasz

Rövid bevezetés

- ➔ **Ábrákat lásd a 2. oldalon**
- 1 A víztartályt „MAX” jelölésig kell feltölteni.
- 2 A gőztömlő dugóját csatlakoztatni kell a készülék aljzatába.
- 3 Dugja be a hálózati csatlakozót. Kapcsolja be a kÉsz, lÉket.
- 4 *A fűtés jelzőlámpa zölden villog.* Várjon, amíg a fűtés jelzőlámpa folyamatosan világít.
- 5 Csatlakoztassa a tartozékot a gőzpisztolyhoz. A gőztisztító használatra kész.

Üzem

- ➔ **Az ábrákat lásd a kihajtható oldalon!**



A tartozékok felszerelése

- ➔ Nyissa ki a készülék csatlakozóaljzatának fedelét.
- ➔ A gőzdugaszt szilárdan a készülék dugójába kell nyomni. Eközben a dugónak hallhatóan be kell kattanni. *Leváltatáshoz:* Nyomja lefelé a készülék csatlakozóaljzatának fedelét, és húzza ki a gőzdugaszt.
- ➔ Ábra **A** - **B**
A szükséges tartozékot (lásd „A tartozékok használata” fejezetet) csatlakoztassa a gőzpisztolyhoz. Ehhez a tartozék nyitott végét a gőzpisztolyra kell nyomni, és annyira fel kell tolni a gőzpisztolyra, hogy a gőzpisztoly biztosítógombja bekattanjon.
- ➔ Ábra **C**
Szükség esetén használja a hosszabbító csövet. Ehhez az egyik ill. mindkét hosszabbító csövet kösse össze a gőzpisztollyal. A kívánt tartozékot tolja a hosszabbító cső szabad végére.

A tartozékok leszerelése

⚠ Balesetveszély

Az alkatrészek leválasztásakor előfordulhat, hogy forró víz csöppen ki az eszközből! Az alkatrészeket nem szabad a gőzöléssel egy időben eltávolítani – forrázásveszély!

- ➔ A gőzmennyiség választógombját hátra állítani (gőzkar lezárva).
- ➔ Ábra **D**
Az alkatrészek levételéhez nyomja be a biztosítógombot, majd húzza szét az elemeket.

Víztartály feltöltése

A víztartályt bármikor fel lehet tölteni.

Vigyázat

Ruhaszáritó gépből származó kondenzvizet nem szabad használni!

Ne töltsön bele tisztítószert vagy más adalékot (például illatosítót)!

Ne használjon tiszta desztillált vizet! Max. 50% desztillált víz és 50% csapvíz.

Ne használjon összegyűjtött esővizet!

- ➔ Ábra **E**

A víztartályt a feltöltéshez le lehet venni, illetve közvetlenül a készüléken is fel lehet tölteni.

A víztartály levétele

- ➔ A víztartályt függőlegesen felfelé húzza le.
- ➔ A víztartályt függőlegesen, vízcsap alá tartva a „MAX” jelölésig kell feltölteni.
- ➔ A víztartályt be kell helyezni és lefelé kell nyomni, amíg bekattan.

Közvetlenül a készüléken

- ➔ A vizet az edényből a betöltő-adagolóba kell tölteni. A „MAX” jelölésig kell feltölteni.

A készülék bekapcsolása

- ➔ A készüléket helyezze szilárd felületre.
- ➔ Csatlakoztassa a hálózati csatlakozót egy aljzatba.
- ➔ Nyomja meg a kapcsolót a készülék bekapcsolásához.

A fűtés jelzőlámpa zölden villog.

Megjegyzés: *Ha a gőztartályból kifogy a víz vagy túl kevés víz található benne, akkor bekapcsol a vízszivattyú és vizet szállít*

a víztartályból a gőztartályba. A töltési folyamat több percig eltarthat.

→ Várjon, amíg a fűtés jelzőlámpa folyamatosan világít.

A gőztisztító használatra kész.

Megjegyzés: A készülék minden 60 másodpercben lezárja a szelepet. Ez megakadályozza a készülék vízkövesedését.

Eközben halk kattánás hallható. Ez nem befolyásolja a gőzkibocsátást.

Víz utántöltése

Ha a víztartályban vízhiány lép fel, akkor a vízhiány jelzőlámpa pirosan villog és hangjelzés hallatszik.

Megjegyzés: Ha a gőzfejlesztőből kifogy a víz, akkor a vízszivattyú automatikusan vizet szállít a víztartályból a gőzfejlesztőbe.

Ha a víztartály üres, akkor a vízszivattyú nem tudja feltölteni a gőzfejlesztőt és a rendszer blokkolja a gőzölést.

→ A víztartályt „MAX” jelölésig kell feltölteni.

Megjegyzés: A vízszivattyú rövid időközben megkísérli feltölteni a gőzfejlesztőt. Ha befejeződött a feltöltés, akkor a rendszer azonnal engedélyezi a gőzölést és a piros jelzőlámpa elalszik.

A gőzmennyiség szabályozása

A kiáramló gőz mennyiségét a gőzmennyiség választókapcsolójával lehet szabályozni. A választókapcsolónak három állása van:

 Maximális gőzmennyiség

 Csökkentett gőzmennyiség

 Nincs gőzadagolás - gyermekzár

Megjegyzés: Ebben az állásban a gőzkart nem lehet működtetni.

→ A választókapcsolót a szükséges mennyiségre állítani.

→ Működtesse a gőzkart, ekkor a gőzpisztolyt először egy rongyra irányítsa, és várja meg míg a gőz egyenletesen áramlik ki.

Megjegyzés: A gőztisztító fűtése használat közben ismételtelen bekapcsol, hogy a tartályban lévő nyomást szinten

tartsa. Eközben villog a jelzőlámpa - fűtés zöld.

A gép kikapcsolása

→ Nyomja meg a kapcsolót a készülék kikapcsolásához.

→ Húzza ki a hálózati csatlakozót az aljzatból.

→ Nyomja lefelé a készülék csatlakozóaljzatának fedelét és húzza ki a gőzduaszt.

→ A víztartályból ki kell üríteni a maradék vizet.

A készülék tárolása

Ábra  - 

→ A Power szórófejet és a körkefét helyezze a tartozékartóba.

→ A kézi szórófejet és a pontszórófej egy-egy hosszabbító csőre helyezni.

→ A hosszabbító csöveket a nagy tartozék tartóba helyezni.

→ A padló szórófejet a parkoló tartóba beakasztani.

→ A gőztömlőt a hosszabbító csőre teker- ni és a gőzpisztolyt a padló szórófejre helyezni.

→ A hálózati csatlakozóvezetékét helyezze az erre kialakított tartóba.

A tartozékok alkalmazása

A használatra vonatkozó fontos tudnivalók

Padlófelület tisztítása

A gőztisztító használata előtt ajánlott a padlót felseperni vagy felporszívózni. Így a padlót már a nedves tisztítás előtt megtisztítja a szennyeződéstől/szétszórt tárgyaktól.

Textíliák felrészítése

Mielőtt a gőz tisztítóval kezelést végezne, kérem mindig ellenőrizze a textíliák ellenálló képességét egy nem feltűnő helyen: Először begőzölni, azután száradni hagyni és végül szín- és formatartósságra ellenőrizni.

Bevonatos vagy lakkozott felületek tisztítása

Lakkozott vagy műanyag bevonatos felületek, mint pl. konyha- és szobabútorok, aj-

tók, parketta, tisztításakor viasz, bútorpolitur, műanyag bevonat vagy festék válhat le vagy folt keletkezhet. Ilyen felületek tisztításakor egy rongyot gőzöljön rövid ideig és ezzel tisztítsa le a felületeket.

Vigyázat

A gőzt ne irányítsa ragasztott sarkokra, mivel a ragasztott szegély leoldódhat. A készüléket ne használja kezeletlen fa- vagy parkett padlón.

Üveg tisztítás

Alacsony külső hőmérséklet esetén, főleg télen, melegítse fel az ablaküveget azáltal, hogy a teljes üvegfelületet enyhén begőzöli. Így elkerülheti a feszültséget a felületeken, amely az üveg töréséhez vezethet.

Ezután az ablakfelületet a kézi szórófejjel és a huzattal tisztítsa meg. A víz lehúzásához használjon ablaklehúzó vagy törölje szárazra a felületet.

Vigyázat

A gőzt ne irányítsa az ablakkeret kezelt részeire, hogy ezeket ne rongálja meg.

Gőzpisztoly

A gőzpisztolyt tartozékok nélkül is használhatja, például:

- szagok és gyűrődések eltávolítására lógó ruhadarabokról azáltal, hogy ezeket 10-20 cm távolságból gőzöli.
- növények portalanítására. Ehhez tartson 20-40 cm távolságot.
- nedves portalanításhoz azáltal, hogy egy rongyot röviden begőzöl és ezzel törli le a bútorokat.

Pontszórófej

Minél közelebb van a pontszórófej a szennyezett helyhez, annál nagyobb a tisztítási hatása, mivel a hőmérséklet és a gőz a szórófej kimenetnél a legerősebb. Különösen praktikus nehezen hozzáférhető helyeken, fugák, csaptelepek, lefolyók, mosdók, WC-k, redőnyök vagy fűtőtestek tisztítására. Erős vízkőlerakódásokra a gőzös tisztítás előtt ecetet vagy citromsavat lehet cseppenteni, 5 percig hatni hagyni, azután gőzzel tisztítani.

Körkefe

A körkefét kiegészítésként a pontsugárfúvókára lehet szerelni. A kefék segítségével a makacs szennyeződések könnyebben el lehet távolítani.

Vigyázat

Nem alkalmas érzékeny felületek tisztítására.

→ Ábra

A körkefét a pontsugárfúvókára rögzíteni.

Power szórófej

A Power szórófejet kiegészítésként a pontszórófejre lehet szerelni.

A Power fúvóka használata a gőzkiáramlás sebességét növeli. Ezért különösen alkalmas makacs szennyeződésekhez, sarkok és fűgák kifújására, stb.

→ Ábra

A Power szórófejet a körkefének megfelelően a pontszórófejre rögzíteni.

Kézi szórófej

Kérem, húzza a frottír huzatot a kézi szórófejre. Különösen alkalmas kis lemosható felületekre, zuhanykabinokra, tükörrre.

Padló szórófej

Alkalmas minden lemosható fal- és padlóbevonatra, pl. kő padló, csempe és PVC padlók. Erősen szennyezett felületeken lassan haladjon át, hogy a gőz hatása hosszabb ideig érvényesüljön!

Megjegyzés: *A tisztítószer maradékok vagy ápoló folyadékok, amelyek még a tisztítandó felületen találhatóak, a gőztisztításakor maszatoláshoz vezethetnek, ezek azonban többszörös használat esetén eltűnnek.*

→ Ábra

A padló rongyot a padlófejre rögzíteni.

- 1 A padló rongyot hosszába félbe hajtani és a padló szórófejet ráállítani.
- 2 A tartó kapcsokat kinyitni.
- 3 A rongy végeit a nyílásokba helyezni.
- 4 A tartó kapcsokat bezárni.

Vigyázat

Az ujjait ne csípje be a kapcsok közé.

Padló szórófej parkolása

→ Ábra

Munkamegszakítás esetén a padló szórófejet akassza be a parkoló tartóba.

Ablaklehúzó

Alkalmazás:

- ablakok, tükrök
- zuhanyzófülkék üvegfelületei
- egyéb sima felületek
- Az ablaklehúzó első használata előtt végezzen zsirtalanító alaptisztítást a kézi fűvókával és egy frottírhuzzattal!
- Kb. 20 cm távolságból egyenletesen gőzölje át az üvegfelületet!
- Ezután sávonként húzza le a párát az ablaklehúzó gumi élével! Minden sáv után száraz ronggyal törölje le a gumit és az ablakkeret alsó részét!

Vasaló

⚠ **Balesetveszély**

- *A gőznyomásos vasalót nem szabad használni, ha leejtették, ha rongálódások láthatók rajta vagy, ha szivárog.*
- **Forró gőznyomásos vasaló és forró gőzsugár!** Más személyeket figyelmeztetni kell az égési sérülésveszélyre. A gőzsugarat soha ne irányítsa személyek vagy állatok felé (forrázásveszély). Forró gőznyomásos vasalóval ne érjen elektromos vezetékekhez vagy éghető tárgyakhoz.

⚠ **Figyelem!**

- *A gőznyomásos vasalót és ennek csatlakozó vezetékeit a felmelegedés vagy lehűlés alatt 8 év alatti gyermekektől távol kell tartani.*
- *A gőznyomásos vasalót szilárd felületen kell használni és leállítani.*

Megjegyzés: Ajánljuk az aktív gőzelszívással rendelkező KÄRCHER vasalóasztal (2.884-933.0) használatát. Ez a vasalódeszka tökéletesen kiegészíti az Ön által vásárolt eszközt. Jelentősen megkönnyíti és gyorsítja a vasalás menetét. Mindenképpen gőzáteresztő, rácsszerű vasalódeszka huzatot használjon..

- A vasaló gőzdugaszát erősen nyomja be a készülék csatlakozóaljzatába. Eközben a dugónak hallhatóan be kell kattanni.
- Győződjön meg róla, hogy friss csapvíz legyen a gőztisztító tartályában.
- A gőztisztítógépet a leírásnak megfelelően helyezze üzembe.
- Várjon, amíg a gőzös tisztító használatra kész.

Gőzölős vasalás

Bármely anyag vasalható gőzöléssel. A kényes anyagokat vagy nyomatokat a hátoldalukon, illetve a gyártó által megadott módon kell vasalni.

Megjegyzés: *Érzékeny anyagok esetén ajánljuk a BE 6006 KÄRCHER teflon vasalótalp (megrend. szám: 2.860-142.0) használatát.*

- A vasaló hőmérséklet-szabályozóját a bevonalkázott területen (•••//MAX) belül állítsa be.
- Amint a vasaló fűtésének jelzőlámpája kialszik, el lehet kezdeni a vasalást.
Megjegyzés: *A vasaló talpának forrónak kell lennie, hogy a kiáramló gőz ne csapódjon le a vasaló talpára, és ne csöpöngen a vasalónivalóra.*
- Nyomja meg a gőz kapcsolót fent vagy a gőz kapcsolót lent.
 - **Időszakos gőzölés:** Nyomja a gőz kapcsolót. Gőz lép ki, amíg a kapcsolót nyomva tartják.
 - **Tartós gőzölés:** A gőz kapcsoló zárját bekattanásig húzza hátra. Folyamatosan gőz lép ki. Kioldáshoz nyomja a zárat előre.
- Vasalás kezdetekor vagy vasalási szünet után az első gőzfűvést egy rongy felé irányítsa, amíg a gőz egyenletesen nem jön ki.
- A vasalót függönyök, ruhák, stb. átgőzölése céljából függőlegesen is tarthatja.

Száraz vasalás

Megjegyzés: Száraz vasalás esetén is kell víznek lenni a tartályban.

→ A ruhadarabnak megfelelően állítsa be a vasaló hőmérséklet-szabályozóját!

•	Szintetikus anyag
••	Gyapjú, selyem
•••	Pamut, len

Megjegyzés: Kérem, vegye figyelembe a vasalási- és mosási adatokat a ruhán.

→ Amint a vasaló fűtésének jelzőlámpája kialszik, el lehet kezdeni a vasalást.

Ápolás és karbantartás

⚠ Balesetveszély

Karbantartási munkálatokat csak kihűlt és áramtalanított gépen végezzen!

A gőztartály kiöblítése

A gőztisztító tartályát legalább annak minden 10. feltöltése után öblítse ki.

→ Húzza ki a hálózati csatlakozót az aljzattól.

→ Hagyja lehűlni a gőztisztítót.

→ Ürítse ki a víztartályt.

→ A tartozékot ki kell venni a tartozéktartóból.

Ábra

→ Nyissa ki a tartozéktartó fedelét.

→ Vegye ki a tartozékot a tartozéktartóból.

→ Nyissa ki a karbantartási zárófedelelet. Ehhez helyezze fel az egyik hosszabbító cső nyitott végét a karbantartási fedélre, kattintsa be a vezetősínbe és fordítsa el.

→ Töltse fel a tartályt vízzel, majd erősen rázza meg azt. Ezáltal feloldódik a tartály fenekére rakódott mésztartalmú vízkő.

→ A még meglévő vizet teljesen kiüríteni a tartályból (lásd az ábrát

A gőzfejlesztő vízkőmentesítése

Mivel a tartály falán vízkő képződik, ajánljuk, hogy rendszeres időközönként vízkőtlenítse azt (TF=tartályfeltöltés):

Keménységi tartomány	°dH	mmol/l	TF
I puha	0- 7	0-1,3	100
II közepes	7-14	1,3-2,5	90
III kemény	14-21	2,5-3,8	75
IV nagyon kemény	>21	>3,8	50

Megjegyzés: A csapvíz keménységi fokát az önkormányzati vízgazdálkodási hivataltól vagy a vízművektől tudhatja meg.

→ Húzza ki a hálózati csatlakozót az aljzattól.

→ Hagyja lehűlni a gőztisztítót.

→ Ürítse ki a víztartályt.

→ A tartozékot ki kell venni a tartozéktartóból.

Ábra

→ Nyissa ki a tartozéktartó fedelét.

→ Vegye ki a tartozékot a tartozéktartóból.

→ Nyissa ki a karbantartási zárófedelelet. Ehhez helyezze fel az egyik hosszabbító cső nyitott végét a karbantartási fedélre, kattintsa be a vezetősínbe és fordítsa el.

→ A még meglévő vizet teljesen kiüríteni a tartályból (lásd az ábrát

⚠ Figyelem!

Csak a KÄRCHER által jóváhagyott termékeket használja, hogy elkerülje a készülék meghibásodását.

→ Vízkőtelenítéshez használja a KÄRCHER vízkőtelenítő rúdjaikat (megrend. szám 6.295-206). A vízkőtelenítő oldat elkészítésekor vegye figyelembe a csomagoláson megadott adagolási tanácsokat.

⚠ Figyelem

A gőztisztító feltöltésénél és ürítésénél legyen óvatos. A vízkőtelenítő oldat az érzékeny felületeket megtámadhatja.

→ Töltse bele az oldatot a tartályba, és hagyja kb. 8 órán át hatni.

⚠ Figyelem!

A vízkömentesítés alatt ne csavarja a karbantartási fedelet a készülékre.

A gőztisztítót ne használja, amíg a tartályában vízköoldó van.

- 8 óra időtartam elteltével teljesen ki kell önteni a vízköoldó oldatot. Mivel ilyenkor a készülék tartályában valamennyi oldat marad, ezért a tartályt kétszer-háromszor át kell öblíteni hideg vízzel, hogy a vízköoldót teljesen eltávolítsa a készülékből.
- A még meglévő vizet teljesen kiüríteni a tartályból (lásd az ábrát **II**).
- A hálózati csatlakozóvezeték tartóját szárítsa meg.
- A karbantartási fedelet a hosszabbítócsővel zárja be.
- Víztartály feltöltése (lásd oldal 8).
- A gőztisztító használatra kész.

Tartozékok ápolása

Tudnivaló: A tisztító kendőt és a frottírhu-
zatot előmosva szállítjuk, ezért azokat rö-
gön használhatja a gőztisztítóval végzendő
munkához.

- A szennyeződött tisztító kendőt és frot-
tírhu-
zatot mosógépben 60°-on moshatja. Ezek a jobb szennyfelvevő
képesség megőrzése érdekében ne
használjon öblítőszer! A kendők ruha-
szárítóban száríthatók.

Segítség üzemzavar esetén

Gyakran egyszerű okok rejlenek a meghi-
básodások mögött, amelyeket a következő
áttekintéssel a felhasználó is megszüntet-
het. Kétség esetén, vagy ha nem az itt fel-
sorolt hibák valamelyikét tapasztalja,
forduljon a jogosultsággal rendelkező ügy-
félszolgálathoz.

⚠ Balesetveszély

Karbantartási munkákat csak kihűlt és
áramtalanított gépen végezzen!

A készülék javítását csak erre jogosult ügy-
félszolgálat végezheti.

Hosszú felfűtési idő

A gőzfejlesztő vízköves

- A gőzfejlesztő vízkölerakódását el kell távolítani.

Nincsen gőz

Vízhiány jelzőlámpa pirosan villog és hangjelzés hallatszik

Nincsen víz a tartályban.

- A víztartályt „MAX” jelölésig kell feltölteni.

A vízhiány jelzőlámpa pirosan világít

Nincs víz a gőztartályban. Kioldott a szivat-
tyú túlterhelés elleni biztosítója.

- A készüléket ki kell kapcsolni.
- Vízartályt feltölteni
- Kapcsolja be a kÉszülÉket.

A víztartály nincs jól behelyezve vagy víz-
köves.

- Vegye le a víztartályt és öblítse ki.
- A víztartályt be kell helyezni és lefelé kell nyomni, amíg bekattan.

A gőzkart nem lehet lenyomni

A gőzkart reteszeli a zár / gyermekzár.

- A gőzmennyiség választókapcsolóját előre állítani.

A gőznyomásos vasaló vizet „köp”!

- A hőmérséklet-szabályozót állítsa ••• fokozatra.
- Öblítse ki vagy vízkötelenítse a gőztisz-
tító tartályát.

Vasalási szünetek után vízcseppek jönnek ki a gőznyomásos vasalóból.

Hosszabb vasalási szünetekben a gőz a
gőztömlőben kondenzálódhat.

- Az első gőzfűvást külön kendőre irá-
nyítsa.

Sok víz jön ki

A gőzfejlesztő vízköves

- A gőzfejlesztő vízkölerakódását el kell távolítani.

Műszaki adatok

Elektromos csatlakozás

Feszültség	220-240 V
	1~50/60 Hz

Védelmi fokozat	IPX4
-----------------	------

Védelmi osztály	I
-----------------	---

Teljesítményre vonatkozó adatok

Fűtőtéljesítmény	1800 W
------------------	--------

Fűtőtéljesítmény Vasaló	700 W
-------------------------	-------

Max. üzemi nyomás	0,35 MPa
-------------------	----------

Felfűtési idő	3 Perc
---------------	--------

Gőz mennyiség	
---------------	--

Tartós gőzölés	50 g/min
----------------	----------

Gőzfűvás max.	110 g/min
---------------	-----------

Töltési mennyiség

Víz tartály	1,0 l
-------------	-------

Gőz tartály	0,5 l
-------------	-------

Méretek

Tartozékok nélküli súly	4,2 kg
-------------------------	--------

Hossz	384 mm
-------	--------

szélesség	241 mm
-----------	--------

magasság	275 mm
----------	--------

A műszaki adatok módosításának jogát fenntartjuk!

Különleges tartozékok

Megrendelési szám

**Mikroszálás kendő készlet, 2.863-171
fürdőszoba**

2 puha plüss velúr padlókendő, 1 abrazív huzat a kézi szórófejhez, 1 polírozó kendő tükörhöz és csaptelepekhez

**Mikroszálás kendő készlet, 2.863-172
konyha**

2 puha, plüss velúr padlókendő, 1 puha, plüss velúr huzat, 1 kendő nemesacél felületek csíktmentes tisztításához

**Mikroszálás kendő készlet, 2.863-173
puha padlókendő**

2 puha, plüss velúr padlókendő

**Mikroszálás kendő készlet, 2.863-174
puha huzat**

2 puha, plüss velúr huzat

Frottír kendők 6.369-357

5 pamut padlókendő

Frottírt huzatok 6.370-990

5 pamut huzat

Körkefe készlet 2.863-058

4 körkefe a pontszórófejhez

**Körkefe készlet sárgaréz sör- 2.863-061
tékkel**

erős szennyeződések eltávolításához.

Nem érzékeny felületekhez ideális.

Körkefe tisztító kaparóval 2.863-140

Körkefe kétsoros hőálló sörtékkel és tisztító kaparóval. Nem alkalmas érzékeny felületekhez.

Gőz-turbókefe 2.863-159

Olyan tisztítási feladatokhoz, amelyeknél egyébként súrolni kellene

Textilápoló fej 4.130-390

Ruhák és textíliák felfrissítéséhez.

Tapéta-eltávolító 2.863-062

tapéták és enyv maradványok eltávolításához

Vízköoldó rudak (9 db.) 6.295-206

Aktív vasalódeszka AB 1000 2.884-933

A kimagaslóan sima ruhákért jelentős időmegtakarítás mellett (csak 230 V esetén)

Gőznyomásos vasaló 2.863-209

Tapadásmentes vasalótalp 2.860-142

Érzékeny anyagok vasalására alkalmas.

Obsah

Obecná upozornění	CS	5
Stručný návod	CS	8
Popis zařízení	CS	7
Bezpečnostní pokyny	CS	6
Provoz	CS	8
Používání příslušenství	CS	9
Ošetřování a údržba	CS	12
Pomoc při poruchách	CS	13
Technické údaje	CS	14
Zvláštní příslušenství	CS	14

Obecná upozornění

Vážený zákazníku,

 Před prvním použitím svého zařízení si přečtěte tento původní návod k používání, řiďte se jím a uložte jej pro pozdější použití nebo pro dalšího majitele.

Používání v souladu s určením

Tento parní čistič používejte výhradně v domácnostech. Přístroj je určen k čištění s parou a je možné jej používat ve spojení s vhodným příslušenstvím, jak je popsáno v tomto návodu k provozu. Není potřeba čisticí prostředek. Především dbejte na bezpečnostní pokyny:

Symbole použité v návodu k obsluze

Nebezpečí!

Pro bezprostředně hrozící nebezpečí, které vede k těžkým fyzickým zraněním nebo k smrti.

Upozornění

Pro potenciálně nebezpečnou situaci, která by mohla vést k těžkým fyzickým zraněním nebo k smrti.

Pozor

Pro potenciálně nebezpečnou situaci, která může vést k lehkým fyzickým zraněním nebo k věcným škodám.

Symbole na zařízení



Pára

POZOR – Nebezpečí opaření



UPOZORNĚNÍ - Přečtěte si provozní návod

Ochrana životního prostředí



Obalové materiály jsou recyklovatelné. Obal nezhazujte do domácího odpadu, nýbrž jej odevzdejte k opětovnému zužitkování.



Přístroj je vyroben z hodnotných recyklovatelných materiálů, které se dají dobře znovu využít. Likvidujte proto staré přístroje ve sběrnách k tomuto účelu určených.

Informace o obsažených látkách (REACH)

Aktuální informace o obsažených látkách naleznete na adrese:

www.kaercher.com/REACH

Obsah dodávky

Obsah dodávky je zobrazen na obale vašeho zařízení. Během vybalování zkontrolujte, zda je dodávka kompletní. Pokud chybí části příslušenství nebo bylo transportem poškozeno, obraťte se na vaši prodejnu.

Náhradní díly

Používejte výhradně originální náhradní díly firmy KÄRCHER. Přehled náhradních dílů najdete na konci tohoto provozního návodu.

Záruka

V každé zemi platí záruční podmínky vydané příslušnou distribuční společností. Případné poruchy zařízení odstraníme během záruční lhůty bezplatně, pokud byl jejich příčinou vadný materiál nebo výrobní závady. V případě uplatňování nároku na záruku se s dokladem o zakoupení obraťte na prodejce nebo na nejbližší oddělení služeb zákazníkům.

(Adresy poboček najdete na zadní straně)

Bezpečnostní pokyny

⚠ Nebezpečí!

- Nikdy nepracujte s vysokotlakým čističem v prostorách, ve kterých hrozí nebezpečí exploze!
- Používáte-li zařízení v nebezpečných prostorech, je třeba dodržovat příslušné bezpečnostní předpisy.
- Zařízení nepoužívejte v bazénech, ve kterých je voda.
- Zařízení se nesmí používat k čištění elektrických zařízení např. pečicích trub, digestoří, mikrovlnných pécek, televizorů, lamp, fénů, elektrického topení atd.
- Před použitím zkontrolujte zařízení a příslušenství, zda jsou v pořádku. Pokud jejich stav není bez závad, nesmí se zařízení používat. Zkontrolujte prosím obzvláště síťový přívod, uzávěr pro údržbu a parní hadici.
- Poškozený síťový přívod dejte neprodleně vyměnit autorizovaným zákaznickým servisem / kvalifikovaným elektrikářem.
- Poškozenou parní hadici neprodleně vyměňte. Je dovoleno používat pouze výrobcem doporučenou parní hadici (obj. č. viz seznam náhradních dílů).
- Zástrčky a zásuvky se nikdy nedotýkejte mokryma rukama.
- Nikdy neošetřujte parou předměty obsahující látky životu nebezpečné (např. azbest).
- Parního paprsku se nikdy nedotýkejte rukou na krátkou vzdálenost ani jím nemířte na lidi nebo zvířata (nebezpečí opaření).
- Uzávěr pro údržbu se nesmí v průběhu čisticích prací otevírat.

⚠ Upozornění

- Přístroj smí být zapojen jen do takového el. přívodu, který byl instalován kvalifikovaným elektrikářem v souladu s mezinárodní normou IEC 60364 o elektrické instalaci budov.

- Přístroj zapojte pouze na střídavý proud. Napětí musí být shodné s údaji o napětí na typovém štítku přístroje.
- Používáte-li přístroj ve vlhkých prostorech jako např. koupelně, zapojte jej zásadně do zástrčky s předřazeným proudovým chráničem.
- Nevhodná prodlužovací vedení mohou být nebezpečná. Používejte pouze prodlužovací kabel chráněný proti postříkání o průměru nejméně 3x1 mm².
- Spojení zástrčky a prodlužovacího vedení nesmí ležet ve vodě.
- Při výměně konektorů vedení síťového přívodu nebo prodlužovacího vedení musí být zaručena jak ochrana před stříkající vodou tak mechanická pevnost.
- Uživatel smí přístroj používat pouze k účelům, ke kterým byl přístroj vyroben. Při práci s přístrojem je uživatel povinen dbát místních specifik a brát ohled na osoby, nacházející se v blízkosti přístroje.
- Tento přístroj mohou používat děti od 8 let a osoby se sníženými tělesnými, vjezmovými a duševními schopnostmi nebo osoby s nedostatečnými zkušenostmi nebo znalostmi, pokud přístroj používají s dohledem nebo pokud byly seznámeny s bezpečným používáním přístroje a s ním spojenými nebezpečími. Děti si s přístrojem nesmí hrát. Čištění a údržbu přístroje nesmí provádět děti bez dozoru.
- Nikdy přístroj nenechávejte bez dozoru, je-li v provozu.
- Pozor při čištění stěn obložených kachlíky s nainstalovanými zástrčkami.

Pozor

- Dbejte na to, aby nedošlo k poškození síťového či prodlužovacího vedení následkem přejetí vedení, jeho skřípnutím či taháním za něj trhavým pohybem. Síťové vedení chraňte před žárem, olejem a ostrými hranami.
- Nikdy do vodní nádržky nevlévejte rozpuštědla, tekutiny obsahující rozpouštědla nebo nezředěné kyseliny (např.

čisticí prostředky, benzín, ředidla na barvy a aceton), napadly by materiály použité na přístroji.

- Zařízení se nesmí v průběhu čisticích prací přenášet.
- Zařízení musí stát na pevném podkladu.
- Přístroj používejte a skladujte dle popisu resp. zobrazení!
- Pákový spínač páry se nesmí za provozu vzpříčit.
- Zařízení chraňte před deštěm. Neskladujte ve venkovním prostoru.

Bezpečnostní zařízení

Pozor

Bezpečnostní mechanismy slouží na ochranu uživatele a nesmějí být měněny či obcházeny.

Regulátor tlaku

Regulátor tlaku udržuje během provozu přístroje pokud možno konstantní tlak v kotli. Při dosažení maximálního provozního tlaku v kotlíku se ohřev vypne a při poklesu tlaku v kotlíku v důsledku odběru páry se opět zapne.

Termostat kotlíku

Pokud se v případě chyby v kotlíku nenachází voda, teplota v kotlíku stoupne. Termostat kotlíku vypne při přehřátí ohřev. Normální provoz je možný až tehdy, pokud je kotel opět naplněn.

Bezpečnostní termostat

Jestliže v případě chyby vypadne regulátor tlaku a termostat kotle a přístroj se přehřeje, je přístroj vypnut bezpečnostním termostatem. Ohledně opětovného nastavení bezpečnostního termostatu na původní hodnotu se obraťte na příslušnou službu pro zákazníky firmy KÄRCHER.

Uzávěr pro údržbu

Uzávěr pro údržbu je zároveň přetlakový ventil. Uzavírá kotlík proti vzniklému tlaku páry.

Je-li regulátor tlaku poškozený a tlak páry v kotlíku stoupne, otevře se přetlakový ventil a pára unikne uzávěrem pro údržbu ven.

Obraťte se před znovuvvedením přístroje do provozu na příslušnou servisní službu firmy KÄRCHER.

Popis zařízení

V provozní příručce je popsáno maximální vybavení. V závislosti na modelu se liší obsah dodávky (viz obal).

→ **Ilustrace najdete na rozkládací stránce!**



- A1 Zásuvka přístroje s krytem
 - A2 Nádrž na vodu
 - A3 Závěrné víko vodní nádrže
 - A4 Spínač - Zapnuto (Ein) / Vypnuto (Aus)
 - A5 Kontrolka - ohřev (ZELENÁ)
 - A6 Kontrolka - nedostatek vody (ČERVENÁ)
 - A7 Držadlo
 - A8 Držák na příslušenství
 - A9 Příhrádka pro příslušenství se závěrným víkem
 - A10 Uzávěr údržby
 - A11 Ukládací prostor pro síťové přívodní vedení
 - A12 Odkládací místo pro podlahovou trysku
 - A13 Síťové napájecí vedení se zástrčkou
 - A14 Oběžná kola (2 kusy)
 - A15 Řídící válec
 - B1 Pistole na páru
 - B2 Spínač páry
 - B3 Tlačítko na odjištění (odblokování)
 - B4 Přepínací spínač množství páry (s dětskou pojistkou)
 - B5 Hadice na vedení páry
 - B6 Parní nástrčka
 - C1 Hubice na bodový paprsek páry
 - C2 Kotoučový kartáč
 - C3 Výkonná tryska
 - D1 Ruční hubice
 - D2 Potah z froté
 - E1 Prodlužovací trubka (2 kusy)
 - E2 Tlačítko na odjištění (odblokování)
 - F1 Hubice na čištění podlah
 - F2 Spony (svorky) na uchycení
 - F3 Hadr na vytírání
 - G1 Čistič oken
- Varianta**
- H1 Parní žehlička
 - H2 Spínač páry (dole)

- H3 Kontrolka - ohřev (ORANŽOVÁ)
- H4 Spínač páry (nahore)
- H5 Zajištění spínače páry
- H6 Regulátor teploty
- H7 Parní nástrčka

Stručný návod

→ ilustrace viz stránka 2

- 1 Naplňte vodní nádrž až po značku "MAX".
- 2 Zasuňte parní nástrčku do zásuvky přístroje.
- 3 Zasuňte síťovou zástrčku do zásuvky. Zapnutí přístroje.
- 4 *Kontrolka - ohřev bliká zeleně.* Vyčkejte, dokud neustane blikání kontrolky - ohřevu.
- 5 Připojte příslušenství na parní pistoli. Parní čistič je připraven k použití.

Provoz

→ Ilustrace najdete na rozkládací stránce!



Montáž příslušenství

- Otevřete kryt zásuvky na přístroji.
- Parní zástrčku pevně zasuňte do zásuvky na zařízení. Zástrčka přitom musí slyšitelně zaskočit.
Odpojení: Kryt zásuvky na přístroji zatlačte směrem dolů a nástrčku páry vytáhněte ze zásuvky přístroje.

→ ilustrace A - B

Potřebné příslušenství (viz kapitola "Použití příslušenství") připojte k parní pistoli. K tomu nasadte otevřený konec příslušenství na parní pistoli a posuňte po parní pistoli, dokud odjišťovací tlačítko parní pistole nezaskočí.

→ ilustrace C

V případě potřeby použijte prodlužovací trubku. V případě potřeby namontujte jednu popř. obě prodlužovací trubky na parní pistoli. Potřebné příslušenství nasuňte na volný konec prodlužovací trubky.

Odpojení příslušenství

⚠ **Nebezpečí!**

Při odpojování dílů příslušenství může odkapávat horká voda! Nikdy neodpojujte díly

příslušenství, dokud ven proudí pára - nebezpečí opaření!

→ Přepínací spínač množství páry přepněte dozadu (pákový spínač páry je zablokován).

→ ilustrace D

Za účelem oddělení dílů příslušenství stiskněte odjišťovací tlačítko a díly takhle oddělte.

Doplňte vodní nádrž

Vodní nádrž můžete doplňovat kdykoliv.

Pozor

Nepoužívejte kondenzovanou vodu z prádelní sušičky!

Nenaplňujte čisticí prostředky ani jiné přísady (např. parfémů)!

Nepoužívejte čistou destilovanou vodu!

Max. 50% destilované vody a 50% vody z vodovodu.

Nepoužívejte zachycenou dešťovou vodu!

→ ilustrace E

Vodní nádrž je možné při plnění vyjmout nebo doplňovat přímo v přístroji.

Vyjměte nádrž na vodu

- Vodní nádrž vytáhněte svisle nahoru.
- Naplňte vodní nádrž ve svislé poloze pod vodovodním kohoutem až po značku "MAX".
- Nasadte vodní nádrž a zatlačte ji dolů až se zaaretuje.

Přímo v přístroji

- Vodu nalijte z nádoby do plnicí nálevky. Naplňte vodní nádrž až po značku "MAX".

Zapnutí přístroje

- Přístroj pokládejte na pevný povrch.
- Zapojte síťovou zástrčku do zásuvky.
- Stiskněte spínač a přístroj zapněte.
Kontrolka - ohřev bliká zeleně.

Upozornění: *Pokud je v parním kotli příliš málo vody nebo není voda žádná, žene čerpadlo automaticky vodu z vodní nádrže do parního kotle. Proces plnění může trvat několik minut.*

- Vyčkejte, dokud neustane blikání kontrolky - ohřevu.

Parní čistič je připraven k použití.

Upozornění: Každých 60 vteřin přístroj uzavře ventil. To zabraňuje usazeninám vodního kamene v přístroji. Přitom je slyšet tiché kliknutí. Výstup páry tím není ovlivněn.

Doplňování vody

V případě nedostatku vody ve vodní nádrži bliká kontrolka - nedostatek vody červeně a zazní zvukový signál.

Upozornění: Kdykoliv je parním kotlí příliš málo vody, žene vodní čerpadlo vodu automaticky z vodní nádrže do parního kotle.

Když je vodní nádrž prázdná, nemůže vodní čerpadlo plnit parní kotel a příjem páry se zablokuje.

→ Naplňte vodní nádrž až po značku "MAX".

Upozornění: Vodní čerpadlo se v krátkých intervalech pokouší plnit parní kotel. Pokud bylo plnění úspěšně provedeno, okamžitě je povolen odběr páry a červená kontrolka se vypne.

Regulace množství páry

Pomocí přepínače množství páry se nastává množství vycházející páry. Přepínač má tři pozice.

 Maximální množství páry

 Snížené množství páry

 Bez páry - dětská pojistka

Upozornění: V této pozici nelze používat pákový spínač páry.

→ Nastavte přepínač na požadované množství páry.

→ Stiskněte pákový spínač páry, přitom nejprve namiřte parní pistoli na kus tkaniny a počkejte, dokud nezačne pára proudit rovnoměrně.

Upozornění: Během používání se ohřev parního čističe stále znovu zapíná, aby se udržel tlak v kotlíku na správné hodnotě. Přitom bliká kontrolka - ohřev zeleně.

Vypnutí přístroje

- Stiskněte spínač a přístroj vypnete.
- Vytáhněte zástrčku ze sítě.
- Kryt zásuvky na přístroji stiskněte dolů a parní nástrčku vytáhněte ze zásuvky přístroje.
- Vypusťte zbytkovou vodu z vodní nádrže.

Uložení přístroje

Ilustrace  - 

- Trysku Power a kulatý kartáč uskladněte v přihrádce pro příslušenství.
- Ruční hubici a bodovou postřikovací hubici nasadte vždy na jednu prodlužovací trubku.
- Prodlužovací trubku zasuňte do velkého držáku na příslušenství.
- Podlahovou hubici zavěste do parkovacího úchyty.
- Parní hadici obtočte kolem prodlužovací trubky a parní pistoli zasuňte do podlahové hubice.
- Síťový kabel uskladněte v úložném prostoru pro síťový kabel.

Používání příslušenství

Důležité pokyny pro používání

Čištění podlahových ploch

Před používáním parního čističe doporučujeme zamést nebo vysát podlahu. Tak je podlaha očištěna před vlhkým čištěním od nečistot/volných částic.

Čištění textilií

Před ošetřováním parním čističem vyzkoušejte prosím vždy na skrytém místě snášenlivost s textiliemi: Nejprve napařit, pak nechte uschnout a následně zkontrolujte, zda nedošlo ke změně barvy nebo tvaru.

Čištění povrstvených nebo lakovaných povrchů

Při čištění lakovaných a plastových povrchů jako např. kuchyňského nábytku a nábytku v obytných místnostech, dveří, parket se může rozpustit vosk, politura nábytku, plastový povlak nebo barva, popř. mohou vznikat skvrny. Při čištění takových

povrchů krátce napařte hadřík a pak jím otřete povrch.

Pozor

Nikdy nemiřte párou na klížené hrany, protože by se mohl náklížek uvolnit. Nepoužívejte zařízení k čištění dřevěných nebo parketových podlah neuzavřených lakem.

Čištění skla

Při nízkých venkovních teplotách, především pak v zimě, je třeba okenní tabuli nejprve nahřát tak, že celou její plochu lehce napaříte. Tak se odstraní pnutí na povrchu, které by mohlo vést v prasknutí skla. Následně vyčistíte okenní plochy ruční hubicí a potahem. K setření vody použijte stěrku na okna nebo plochy vysušte.

Pozor

Nemiřte parou na lakem uzavřená místa okenních rámu, abyste je nepoškodili.

Parní pistole

Parní pistolí můžete používat i bez příslušenství, například:

- k odstranění pachů a záhybů z visících kusů oděvů tak, že je napaříte ze vzdálenosti 10-20 cm.
- k odstraňování prachu z rostlin. Zde udržujte vzdálenost 20-40 cm.
- k vlhkému utírání prachu napařením utěrky a následným utíráním nábytku.

Bodová postřikovací hubice

Čím blíže je hubice ke znečištěnému místu, tím vyšší je účinek čištění, jelikož je na výstupu z hubice teplota a pára na nejvyšší úrovni. Zvláště praktické k čištění těžce přístupných míst, mezer, armatur, odpadních vedení, umyvadel, záchodů, žaluzií a topných těles. Pevné usazeniny vodního kamene je možné před čištěním parou potřít octem nebo citronovou kyselinou, nechat na 5 minut působit, a poté vyčistit parou.

Kulatý kartáč

Kulatý kartáč lze nasadit na hubici bodového paprsku. Kartáčováním lze snadněji čistit těžce smyvatelné nečistoty.

Pozor

Nehodí se k čištění choulostivých ploch.

→ ilustrace 

Přípevněte kulatý kartáč na hubici bodového paprsku.

Výkonná tryska

Výkonnou trysku lze nasadit na hubici bodového paprsku.

Výkonná tryska zvyšuje rychlost výstupu páry. Proto je velmi vhodná na čištění zvláště špatně omyvatelných nečistot, rohů, spárů atd.

→ ilustrace 

Upevněte výkonnou trysku na bodovou postřikovací hubici s přihlédnutím na tvar kulatého kartáče.

Ruční hubice

Natáhněte prosím přes ruční hubici froté návlek. Je zvláště dobře vhodný na malé omyvatelné plochy, sprchovací kabiny a zrcadla.

Podlahová hubice

Hodí se na omyvatelné obklady stěn a podlahoviny, např. kamenné podlahy, dlaždice a podlahy z PVC. Na silně znečištěných plochách pracujte pomalu, aby mohla pára déle působit.

Upozornění: *Zbytky čisticích prostředků nebo ošetřovacích emulzí, které se nacházejí na plochách určených k čištění, mohou při parním čištění způsobovat pruhy, které však při několikanásobné aplikaci mizí.*

→ ilustrace 

K podlahové trubici přípevněte podlahovou utěrku.

- 1 Podlahovou utěrku podélně přehněte a podlahovou hubici postavte na ni.
- 2 Otevřete přídržné svorky.
- 3 Položte konce utěrky do otvorů.
- 4 Přídržné svorky zavřete.

Pozor

Nedávejte mezi svorky prsty.

Zaparkování podlahové hubice

→ ilustrace 

Při přerušení práce zavěste podlahovou hubici do parkovacího úchyty.

Čistič oken

Použití:

- okna, zrcadla
- skleněné plochy sprchovacích koutů
- další hladké povrchy
- ➔ Před prvním čištěním čističem oken provedte nejprve základní očištění ruční hubicí, na kterou navléknete potah z froté. Tímto základním očištěním se uvolní a rozpustí mastnota.
- ➔ Napařujte rovnoměrně skleněnou plochu ze vzdálenosti cca 20 cm.
- ➔ Nyní stírejte pryžovou chlopni čističe oken plochu skla v pruzích směrem shora dolů. Po každém umytém pruhu skla otřete pryžovou chlopeň a spodní okenní rám hadříkem.

Žehlička

⚠ Nebezpečí!

- **Napařovací žehličku nesmíte používat v případě, že došlo k jejímu pádu, pokud jsou na žehličce patrná poškození nebo v případě, že netěsní.**
- **Horká napařovací žehlička a horké proudění páry!** Upozorněte další osoby na riziko popálení! Nikdy nemiřte proudem páry na osoby nebo zvířata (nebezpečí opaření). Horkou napařovací žehličkou se nedotýkejte elektrických vedení nebo hořlavých předmětů.

⚠ Upozornění

- Napařovací žehlička a přípojovací vedení musí být během zahřívání a vychlazování mimo dosah dětí mladších 8 let.
- Napařovací žehlička musí být používána a ukládána na stabilním podkladu.

Upozornění: Doporučujeme používat žehlicí stůl firmy KÄRCHER, který disponuje aktivním odsáváním páry (2.884-933.0). Tento žehlicí stůl je koncipován tak, aby optimálně ladil s přístrojem, který jste si zakoupili. Tím podstatně usnadňuje a urychluje žehlení. V každém případě by se měl používat žehlicí stůl s žehlicím podkladem ve tvaru mřížky, který propouští páru.

- ➔ Parní zástrčku žehličky pevně zasuňte do zásuvky na zařízení. Zástrčka přitom musí slyšitelně zaskočit.
- ➔ Přesvědčte se, zda-li je v nádrži parního čističe čistá voda.
- ➔ Parní čistič uveďte do provozu dle popisu.
- ➔ Vyčkejte než bude parní čistič připraven k použití.

Žehlení párou

Párou můžete žehlit veškeré textilie. Choulostivé látky či potisky byste měli žehlit na rubu resp. se řiďte při jejich žehlení pokyny výrobce.

Upozornění: Pro tento citlivý druh textilu doporučujeme používat nepřilnavou žehlicí podložku KÄRCHER BE 6006 (objednací č. 2.860-142.0).

- ➔ Nastavte regulátor teploty na žehličce v čárkované oblasti (•••/MAX).
 - ➔ Jakmile na žehličce zhasne kontrolka topení, je možné začít žehlit.
- Upozornění:** Spodní plocha žehličky musí být horká, aby se na ní nesrážela a nekondenzovala pára, a aby potom kondenzovaná voda nekapala na žehlené prádlo.

- ➔ Stiskněte spínač páry nahoře nebo dole.
- **Intervalové napařování:** Stiskněte spínač páry. Pára vychází po dobu stisknutí spínače.
- **Trvalé napařování:** Zajištění spínače páry táhněte směrem dozadu až zasklapne. Pára proudí bez přestání. Chcete-li zajištění uvolnit stiskněte je směrem dopředu.
- ➔ Na začátku žehlení nebo po přestávkách nasměrujte první prudký proud páry na utěrku a vyčkejte, až začne pára vystupovat rovnoměrně.
- ➔ K napařování záclon, šatů, oděvů apod. je rovněž možno žehličku držet v poloze kolmo.

Žehlení nasucho

Upozornění: *Také při žehlení na sucho se v nádobě musí nacházet voda.*

→ Nastavte tepelný regulátor vaší žehličky podle druhu žehlené látky.

•	Syntetika
••	Vlna, hedvábí
•••	Bavlna, Len

Upozornění: *Prosíme, řiďte se údaji na žehlení a praní na štítku Vašeho oděvu.*

→ Jakmile na žehliče zhasne kontrolka topení, je možné začít žehlit.

Ošetřování a údržba

⚠ **Nebezpečí!**

Veškeré údržbářské práce provádějte zásadně jen s vytaženou síťovou zástrčkou a na vychlazeném parním čističi.

Vyplachování parního kotle

Parní kotel čisticího zařízení byste měli vypláchnout nejpozději po každém 10. plnění nádrže.

- Vytáhněte zástrčku ze sítě.
- Nechte parní čistič vychladnout.
- Vyprázdněte nádrž na vodu.
- Vyměňte příslušenství z držáků pro příslušenství.

ilustrace 

- Otevřete závěrné víko přihrádky pro příslušenství.
- Z přihrádky pro příslušenství vyjměte pomůcky.
- Otevřete uzávěr pro údržbu. Nasadte otevřený konec prodlužovací trubky na uzávěr pro údržbu, zaklapněte do úchytky a vyšroubujte.
- Kotlík naplňte vodou a silně zatřepejte. Tím se uvolní zbytky vápenných usazenin, které se usadily na dně kotlíku.
- Vodu v parním kotlíku zcela vyprázdněte (viz obr ).

Odvápnění parního kotle

Jelikož se vápenec usazuje na stěnách kotlíku, doporučujeme provádět odvápnění parního kotle v následujících intervalech (TF = plnění nádrže):

Rozsah tvrdosti	° dH	mmol/l	TF
I měkká	0 - 7	0-1,3	100
II střední	7-14	1,3-2,5	90
III tvrdá	14-21	2,5-3,8	75
IV velmi tvrdá	>21	>3,8	50

Upozornění: *Tvrdost vody ze svého vodovodu, můžete zjistit na vodohospodářském úřadě, který je pro Vás příslušný, nebo v městské vodárně.*

- Vytáhněte zástrčku ze sítě.
- Nechte parní čistič vychladnout.
- Vyprázdněte nádrž na vodu.
- Vyměňte příslušenství z držáků pro příslušenství.

ilustrace 

- Otevřete závěrné víko přihrádky pro příslušenství.
- Z přihrádky pro příslušenství vyjměte pomůcky.
- Otevřete uzávěr pro údržbu. Nasadte otevřený konec prodlužovací trubky na uzávěr pro údržbu, zaklapněte do úchytky a vyšroubujte.
- Vodu v parním kotlíku zcela vyprázdněte (viz obr ).

⚠ **Upozornění**

Abyste se vyvarovali poškození zařízení, používejte výhradně výrobky, které jsou schváleny firmou Kärcher.

- K odvápnění použijte odvápnovací tyčky KÄRCHER (obj. č. 6.295-206). Při použití odvápnovacího roztoku se řiďte dávkovacími pokyny uvedenými na obalu.

⚠ **Pozor!**

Pozor při plnění a vyprazdňování parního čističe. Roztok odvápnovacího přípravku může napadat citlivé povrchy.

- Naplňte kotlík odvápnovacím roztokem a roztok nechte působit po dobu asi 8 hodin.

⚠ Upozornění

Při procesu odvápnění nešroubujte na přístroj uzávěr pro údržbu.

Nepoužívejte parní čistič, dokud je odvápnovací prostředek stále v kotlíku.

- Po 8 hodinách odvápnovací prostředek zcela vylijte. V kotlíku zařízení zůstane ještě zbytkové množství roztoku, vypláchněte proto kotlík dvakrát až třikrát studenou vodou, aby se odstranily všechny zbytky odvápnovacího prostředku.
- Vodu v parním kotlíku zcela vyprázdněte (viz obr. **II**).
- Vysušte ukládací prostor pro síťový kabel.
- Sešroubujte uzávěr pro údržbu s prodlužovací trubicí.
- Naplňte vodní nádrž (viz strana 8).
- Parní čistič je připraven k použití.

Ošetřování příslušenství

Upozornění: *Hadr na vytírání a potah z froté byly již předem přeдеprány a mohou se ihned použít k práci s přístrojem.*

- Znečištěné hadry na vytírání a potahy z froté perte v pračce při 60°C. Nepoužívejte žádný změkčovací prostředek, aby mohl hadr a potah dobře zachycovat nečistoty. Hadrý jsou vhodné do sušičky.

Pomoc při poruchách

Poruchy mají často jednoduché příčiny, které můžete odstranit sami s pomocí následujících údajů. V případě nejistoty nebo při zde nevyjmenovaných poruchách se laskavě obraťte na autorizovanou servisní službu firmy Kärcher.

⚠ Nebezpečí!

Veškeré údržbářské práce provádějte zásadně jen s vytaženou síťovou zástrčkou a na vychlazeném parním čističi.

Veškeré opravářské práce na zařízení smí provádět pouze autorizovaný zákaznický servis.

Dlouhá doba ohřevu

Parní kotlík je zanešený vápnem

- Odvápněte parní kotlík.

Bez páry

Kontrolka nedostatku vody bliká červeně a zazní zvukový signál

Ve vodní nádrži není voda.

- Naplňte vodní nádrž až po značku "MAX".

Kontrolka - nedostatek vody svítí červeně

V parním kotli není voda. Jistič pumpy proti přehřátí byl sepnut.

- Vypněte přístroj.
- Doplňte vodní nádrž
- Zapnutí přístroje.

Vodní nádrž není správně nasazená nebo se na ní nachází usazeniny vodního kamene.

- Vyjměte vodní nádrž a vypláchněte ji.
- Nasadte vodní nádrž a zatlačte ji dolů až se zaaretuje.

Spínač páry se nedá stisknout

Pákový spínač páry je blokován zajištěním / dětskou pojistkou.

- Přepínací spínač množství páry přepněte do polohy vpředu.

Napařovací žehlička "prská" vodu!

- Tepelný regulátor nastavte na ...
- Vypláchněte nebo odvápněte nádrž parního čističe.

Po přestávkách při žehlení vychází z napařovací žehličky kapky vody.

Při delších přestávkách může pára ve vedení páry kondenzovat.

- Nasměrujte proto vždy první proud páry na zvláštní hadřík.

Vychází příliš mnoho vody

Parní kotlík je zanešený vápnem

- Odvápněte parní kotlík.

Technické údaje

Elektrické připojení	
Napětí	220-240 V 1~50/60 Hz
Stupeň krytí	IPX4
Třída krytí	I
Výkonnostní parametry	
Topný výkon	1800 W
Topný výkon zehlička	700 W
Maximální provozní tlak	0,35 MPa
Doba ohřevu	3 minut
Množství páry	
Trvalé napařování	50 g/min
Max. proud páry	110 g/min
Plnicí množství	
Nádř na vodu	1,0 l
Parní kotel	0,5 l
Rozměry	
Hmotnost (bez příslušenství)	4,2 kg
Délka	384 mm
Šířka	241 mm
Výška	275 mm

Technické změny vyhrazeny.

Zvláštní příslušenství

Objednací číslo

Sada hadrů z mikrovlákna, koupelna

2 863-171

2 lehké hadry na podlahu z plyšového veluru, 1 abrasivní potah na ruční trysku, 1 hadr na leštění zrcátek a armatur

Sada hadrů z mikrovlákna, ku-2

863-172

2 lehké hadry na podlahu z plyšového veluru, 1 lehký potah s plyšového veluru, 1 hadr na čištění ocelových povrchů bez šmouh

Sada hadrů z mikrovlákna, lehký hadr na podlahu

2 863-173

2 lehké hadry na podlahu z plyšového veluru

Sada hadrů z mikrovlákna, lehký potah

2 863-174

2 lehké potahy z plyšového veluru

froté hadry

6.369-357

5 bavlněných hadrů na podlahu

froté potahy

6.370-990

5 bavlněných potahů

Sada kulatých kartáčů

2 863-058

4 kotoučové kartáče na hubici s bodovým paprskem páry

Sada kotoučových kartáčů s mosaznými štětinami

2 863-061

K odstranění vytrvalých nečistot. Ideální na čištění necitlivých povrchů.

Kotoučový kartáč se škrabkou

2 863-140

Kotoučový kartáč se dvěma řadami teplovzdorných štětín a škrabkou. Nehodí se na čištění citlivých povrchů.

Parní kartáč turbo

2 863-159

Na čisticí práce, při nichž je jinak nutné drhnutí

Hubice na údržbu textilií

4.130-390

Na pokropení oblečení a textilu

Odstraňovač tapet

2 863-062

k odstraňování tapet a zbytků lepidla

Odvápňovací tyčky (9 kusy)

6.295-206

Žehlicí stůl aktiv AB 1000

2 884-933

K dosažení optimálních výsledků při žehlení za minimální spotřeby času (pouze na 230 V)

Parní žehlička

2 863-209

Nepřilnavý žehlicí povrch

2 860-142

Vhodné na žehlení jemných látek.

Kazalo

Splošna navodila	SL	5
Kratko navodilo	SL	8
Opis naprave	SL	7
Varnostna navodila	SL	6
Obratovanje	SL	8
Uporaba pribora	SL	9
Nega in vzdrževanje	SL	11
Pomoč pri motnjah	SL	13
Tehnični podatki	SL	13
Poseben pribor	SL	14

Splošna navodila

Spoštovani kupec,



Pred prvo uporabo Vaše naprave preberite to originalno navodilo za uporabo, ravnajte se po njem in shranite ga za morebitno kasnejšo uporabo ali za naslednjega lastnika.

Namenska uporaba

Parni čistilnik uporabljajte izključno za privatno gospodinjstvo.

Naprava je namenjena čiščenju s paro in se lahko uporablja z ustreznim priborom, kot je opisano v tem navodilu za uporabo. Čistilno sredstvo ni potrebno. Pri tem še posebej upoštevajte varnostna opozorila.

Simboli v navodilu za uporabo

Nevarnost

Za neposredno grozečo nevarnost, ki vodi do težkih telesnih poškodb ali smrti.

Opozorilo

Za možno nevarno situacijo, ki bi lahko vodila do težkih telesnih poškodb ali smrti.

Pozor

Za možno nevarno situacijo, ki lahko vodi do lahkih poškodb ali materialne škode.

Simboli na napravi



Para

POZOR - nevarnost opeklin



POZOR – Preberite navodilo za uporabo!

Varstvo okolja



Embalažo je mogoče reciklirati. Prosimo, da embalaže ne odlagate med gospodinjski odpad, pač pa jo oddajte v ponovno predelavo.



Stare naprave vsebujejo pomembne materiale, ki so namenjeni za nadaljnjo predelavo. Zato stare naprave zavrzite s pomočjo ustreznih zbiralnih sistemov.

Opozorila k sestavinam (REACH)

Aktualne informacije o sestavinah najdete na:

www.kaercher.com/REACH

Dobavni obseg

Obseg dobave Vaše naprave je prikazan na embalaži. Pri jemanju stroja iz embalaže preverite popolnost vsebine. Pri manjkajočem priboru ali transportnih škodah obvestite Vašega prodajalca.

Nadomestni deli

Uporabljajte samo originalne KÄRCHER jeve nadomestne dele. Pregled nadomestnih delov boste našli na koncu tega navodila za uporabo.

Garancija

V vsaki državi veljajo garancijski pogoji, ki jih določa naše prodajno predstavništvo. Morebitne motnje na napravi, ki so posledica materialnih ali proizvodnih napak, v času garancije brezplačno odpravljamo. V primeru uveljavljanja garancije, se z originalnim računom obrnite na prodajalca oziroma najbližji uporabniški servis. (naslov glejte na hrbtni strani)

Varnostna navodila

⚠ Nevarnost

- Prepovedano je obratovanje v področjih, kjer obstaja nevarnost eksplozij.
- Pri uporabi naprave v nevarnih območjih je potrebno upoštevati ustrezne varnostne predpise.
- Naprave ne uporabljajte v plavalnih bazenih, ki vsebujejo vodo.
- Naprave se ne sme uporabljati za čiščenje električnih aparatov npr. pečic, kuhinjskih nap, mikrovalovnih pečic, televizorjev, luči, sušilnikov za lase, električnih grelcev itd.
- Pred uporabo preverite, ali sta naprava in pribor v brezhibnem stanju. Če stanje ni brezhibno, naprave ne smete uporabljati. Posebej preverite omrežni priključni kabel, vzdrževalno zapiralo in gibko parno cev.
- Poškodovan omrežni priključni kabel naj pooblaščen uporabniški servis/elekstro strokovnjak nemudoma zamenja.
- Poškodovano gibko parno cev nemudoma zamenjajte. Uporabljati se sme le takšna gibljiva parna cev (naročniško številko pogledajte v seznamu nadomestnih delov), ki jo priporoča proizvajalec.
- Omrežnega vtiča in vtičnice nikoli ne prijemajte z mokrimi rokami.
- S paro ne obdelujte predmetov, ki vsebujejo zdravju nevarne snovi (npr. azbest).
- Nikoli se s kratke razdalje ne dotikajte z roko parnega curka in nikoli ga ne usmerjajte proti osebam ali živalim (nevarnost oparin).
- Vzdrževalnega zapirala se med obratovanjem ne sme odpirati.

⚠ Opozorilo

- Stroj se sme priključevati samo na električni priključek, ki ga je elektroinštalater izvedel v skladu z IEC 60364.
- Stroj priključujte samo na izmenični tok. Napetost se mora ujemati s tipsko ploščico stroja.
- V vlažnih prostorih, kot je npr. kopalnica, uporabljajte napravo le na vtičnice z vmesnim FI-zaščitnim stikalom.

- Neprimerni podaljševalni kabli so lahko nevarni. Uporabljajte samo pred škropljenjem zaščiten podaljševalni kabel z minimalnim prerezom od 3x1 mm².
- Spoj omrežnega vtiča in podaljševalnega kabla ne sme ležati v vodi.
- Pri zamenjavi spojnic na omrežnem priključnem kablu ali električnem podaljšku je potrebno zagotoviti zaščito pred škropljenjem in mehansko trdnost.
- Uporabnik mora stroj uporabljati v skladu z njegovim namenom. Mora upoštevati lokalne danosti in pri delu s strojem paziti na osebe v okolici.
- To napravo lahko uporabljajo otroci od 8 let dalje in osebe z zmanjšanimi telesnimi, senzoričnimi ali duševnimi sposobnostmi ali s pomanjkanjem izkušenj in znanja, kadar so pod nadzorom ali so bili podučeni o varni rabi naprave in s tem povezanimi nevarnostmi. Otroci se z napravo ne smejo igrati. Čiščenja in uporabniškega vzdrževanja otroci ne smejo izvajati brez nadzora.
- Stroja med obratovanjem nikoli ne puščajte brez nadzora.
- Previdno pri čiščenju s ploščicami obloženih sten z vtičnicami.

Pozor

- Pazite na to, da se omrežni ali podaljševalni kabel s prevoženjem, stiskanjem, vlečenjem ali podobnim ne uniči ali poškoduje. Omrežne kable zaščitite pred vročino, oljem in ostrimi robovi.
- V rezervoar za vodo nikoli ne polnite topil, tekočin s topili ali nerazredčenih kislin (npr. čistila, bencin, razredčila in aceton), ker lahko načnejo materiale, uporabljene na napravi.
- Naprave se med čiščenjem ne sme nositi.
- Naprava mora imeti stabilno podlago.
- Napravo uporabljajte ali shranjujte le skladno z opisom oz. sliko!
- Med obratovanjem ne zagozdite parne ročice.
- Napravo zaščitite pred dežjem. Ne hranite je na odprtem.

Varnostne priprave

Pozor

Varnostne naprave služijo za zaščito uporabnika in se jih ne sme spreminjati ali ignorirati.

Regulator tlaka

Regulator tlaka med delom vzdržuje v kotlu konstanten tlak. Gretje se izklopi pri doseženem maksimalnem delovnem tlaku v kotlu in se ponovno vklopi pri upadu tlaka v kotlu zaradi porabe pare.

Termostat kotla

Če v primeru napake v kotlu ni vode, se temperatura v njem poviša. Termostat kotla izklopi gretje. Normalno obratovanje je ponovno mogoče, ko je kotel napolnjen.

Varnostni termostat

Če v primeru napake pride do izpada tlačnega regulatorja in termostata kotla in se naprava pregreva, varnostni termostat izklopi napravo. Za ponastavitev varnostnega termostata se obrnite na pristojni uporabniški servis podjetja KÄRCHER.

Vzdrževalno zapiralo

Vzdrževalno zapiralo je sočasno nadtlačni ventil. Ustvarjenemu tlaku pare zapira pot do kotla.

Če je regulator tlaka pokvarjen in parni tlak v kotlu narašča, se nadtlačni ventil odpre in para izhaja skozi vzdrževalno zapiralo ven. Pred ponovnim zagonom naprave se obrnite na pooblaščen KÄRCHERjevo servisno službo.

Opis naprave

V tem navodilu za uporabo je opisana maksimalna oprema. Glede na model prihaja do razlik v obsegu dobave (glejte embalažo).

→ **Slike glejte na razklopni strani!**



- A1 Vtičnica na napravi s pokrovom
 - A2 Rezervoar za vodo
 - A3 Zaporna loputa za rezervoar za vodo
 - A4 Stikalo za vklop/izklop
 - A5 Kontrolna luč - gretje (ZELENA)
 - A6 Kontrolna lučka - pomanjkanje vode (RDEČA)
 - A7 Ročaj
 - A8 Nosilec za pribor
 - A9 Predal za pribor z zaporno loputo
 - A10 Vzdrževalno zapiralo
 - A11 Shranjevalo za omrežni priključek
 - A12 Parkirno držalo za talno šobo
 - A13 Omrežni priključni vodnik z omrežnim vtičem
 - A14 Tekalna kolesa (2 kosa)
 - A15 Vrtljiva kolesca
 - B1 Parna pištola
 - B2 Parna ročica
 - B3 Tipka za deblokado
 - B4 Izbirno stikalo za količino pare (z varovalom za otroke)
 - B5 Parna gibljiva cev
 - B6 Parni vtič
 - C1 Točkovna razpršilna šoba
 - C2 Okrogla krtača
 - C3 Močna šoba
 - D1 Ročna šoba
 - D2 Prevleka iz frotirja
 - E1 Podaljševalni cevi (2 kosa)
 - E2 Tipka za deblokado
 - F1 Šoba za pranje tal
 - F2 Sponka
 - F3 Krpa za pranje tal
 - G1 Sušilec stekel
- Opcija**
- H1 Parni tlačni likalnik
 - H2 Stikalo za paro (spodaj)
 - H3 Kontrolna luč - gretje (ORANŽNA)
 - H4 Stikalo za paro (zgoraj)
 - H5 Zaskočni patent za stikalo za paro
 - H6 Regulator temperature
 - H7 Parni vtič

Kratko navodilo

→ Slike glejte na strani 2

- 1 Rezervoar za vodo napolnite do oznake "MAX".
- 2 Parni vtič vtaknite v vtičnico na napravi.
- 3 Vtaknite omrežni vtič.
Vklonite napravo.
- 4 *Kontrolna luč - gretje utripa zeleno.*
Počakajte, dokler kontrolna lučka - gretje ne sveti konstantno.
- 5 Pribor priključite na parno pištolo.
Parni čistilnik je pripravljen za uporabo.

Obratovanje

→ Slike glejte na razklopni strani!



Montaža pribora

- Odprite pokrov vtičnice na napravi.
- Parni vtič čvrsto vtaknite v vtičnico na napravi. Pri tem se mora vtič slišno zaskočiti.

Za ločitev: Pokrov vtičnice na napravi pritisnite navzdol in parni vtič izvlcite iz vtičnice na napravi.

→ Slika -

Potreben pribor (glejte poglavje „Uporaba pribora“) povežite s parno pištolo. V ta namen natakните odprti konec pribora na parno pištolo in ga potisnite tako daleč na parno pištolo, dokler se tipka za deblokado parne pištole ne zaskoči.

→ Slika

Po potrebi uporabite podaljševalni cevi. V ta namen eno oz. obe podaljševalni cevi povežite s parno pištolo. Potreben pribor potisnite na prosti konec podaljševalne cevi.

Ločevanje pribora

Nevarnost

Pri ločevanju pribora lahko kaplja vroča voda! Pribora nikoli ne ločujte med izhajanjem pare – nevarnost oparin!

- Izbirno stikalo za količino pare postavite nazaj (ročica za paro blokirana).

→ Slika

Za ločevanje pribora pritisnite tipko za deblokado in dele potegnite narazen.

Polnjenje rezervoarja za vodo

Rezervoar za vodo se lahko kadarkoli napolni.

Pozor

Ne uporabljajte kondenzirane vode iz sušilnika za perilo!

Ne nalivajte čistilnega sredstva ali drugih dodatkov (na primer dišav)!

Ne uporabljajte čiste destilirane vode! Max. 50% destilirane vode in 50% vodovodne vode.

Ne uporabljajte zbrane deževnice!

→ Slika

Rezervoar za vodo se lahko za polnjenje sname ali napolni direktno na napravi.

Snemanje rezervoarja za vodo

→ Rezervoar za vodo potegnite navpično navzgor.

→ Rezervoar za vodo polnite navpično pod vodno pipo do oznake "MAX".

→ Vstavite rezervoar za vodo in ga pritisnite navzdol, dokler se ne zaskoči.

Direktno na napravi

→ Vodo iz ene posode nalijte v lijak za polnjenje. Napolnite do oznake "MAX".

Vklop naprave

→ Napravo postavite na trdno podlago.

→ Vtaknite omrežni vtič v vtičnico.

→ Za vklop naprave pritisnite stikalo.

Kontrolna luč - gretje utripa zeleno.

Opozorilo: Če v parnem kotlu ni vode ali jo je premalo, se zažene vodna črpalka in črpa vodo iz rezervoarja za vodo v parni kotel. Postopek polnjenja lahko traja več minut.

→ Počakajte, dokler kontrolna lučka - gretje ne sveti konstantno.

Parni čistilnik je pripravljen za uporabo.

Opozorilo: Naprava vsakih 60 sekund zapre ventil. To preprečuje poapnitev naprave. Pri tem je slišati tih klik. To ne vpliva na izstop pare.

Dolivanje vode

Pri pomanjkanju vode v rezervoarju za vodo utripa kontrolna luč - pomanjkanje vode rdeče in zasliši se signalni ton.

Opozorilo: Kadarkoli je v parnem kotličku premalo vode, vodna črpalka iz rezervoarja za vodo avtomatsko črpa vodo v parni kotliček. Če je rezervoar za vodo prazen, vodna črpalka ne more več napolniti parnega kotlička in odvzem pare se blokira.

→ Rezervoar za vodo napolnite do oznake "MAX".

Opozorilo: Vodna črpalka poskuša parni kotel napolniti v kratkih intervalih. Če je polnjenje uspešno, se poraba pare takoj deblokira in rdeča kontrolna luč ugasne.

Regulacija količine pare

Z izbirnim stikalom za količino pare se regulira izstopajoča količina pare. Izbirno stikalo ima tri položaje:



Maksimalna količina pare



Zmanjšana količina pare



Brez pare - varovalo za otroke

Opozorilo: V tem položaju ročice za paro ni mogoče aktivirati.

→ Izbirno stikalo postavite na potrebno količino pare.

→ Sprožite parno ročico, pri tem parno pištolo najprej usmerite proti krpi, dokler para ne začne enakomerno izhajati.

Opozorilo: Gretje se med uporabo občasno vklopi zaradi vzdrževanja enakomernega tlaka v kotlu. Pri tem kontrolna luč - gretje utripa zeleno.

Izklop naprave

→ Za izklop naprave pritisnite stikalo.

→ Izvlecite omrežni vtič iz vtičnice.

→ Pokrov vtičnice na napravi pritisnite navzdol in parni vtič izvlecite iz vtičnice na napravi.

→ Iz rezervoarja za vodo izpraznite ostanek vode.

Shranjevanje naprave

Slika  - 

→ Šobo velike moči in okroglo krtačo pospravite v predal za pribor.

→ Ročno šobo in točkovno razpršilno šobo natakните vsako na eno podaljševalno cev.

→ Podaljševalne cevi vtaknite v velika držala za pribor.

→ Talno šobo obesite v parkirno držalo.

→ Gibko parno cev navijte okoli podaljševalnih cevi in parno pištolo vtaknite v talno šobo.

→ Omrežni priključni kabel shranite v shranjevalo za omrežni priključni kabel.

Uporaba pribora

Pomembni napotki za uporabo

Čiščenje talnih površin

Priporoča se, da pred uporabo parnega čistilnika tla pometete ali posesate. Tako bodo tla že pred mokrim čiščenjem brez umazanije/prostih delcev.

Osvežitev tekstila

Pred obdelavo s parnim čistilcem vedno preverite odpornost tekstila na skritem mestu: Najprej naparite, nato pustite, da se posuši in nato preverite spremembe barv in oblike.

Čiščenje prevlečenih ali lakiranih površin

Pri čiščenju lakiranih ali plastificiranih površin kot npr. kuhinjsko in stanovanjsko pohištvo, vrata, parket, se lahko vosek, politura za pohištvo, plastificiranja ali barve raztopijo ali nastanejo madeži. Pri čiščenju teh površin naparite krpo in z njo obrišite površine.

Pozor

Pare nikoli ne usmerite proti zalepljenim robovom, ker nalepek lahko popusti. Naprave ne uporabljajte za čiščenje nelakiranih lesenih ali parketnih tal.

Čiščenje stekla

Okenske šipe pri nizkih zunanjih temperaturah predhodno segrejte, predvsem pozimi, tako da celotno stekleno površino rahlo naparite. Tako preprečite napetosti na površini, ki lahko vodijo do loma stekla.

Nato površino oken očistite z ročno šobo in prevleko. Za odstranjevanje vode uporabite

brisalec stekla ali površino do suhega obrišite.

Pozor

Pare ne usmerjajte na lakirana mesta oken-skega okvirja, da jih ne poškodujete.

Parna pištola

Parno pištolo lahko uporabljate tudi brez pribora, na primer:

- za odstranjevanje vonjev in gub na vi-sečih oblačilih tako, da jih naparite z oddaljenosti 10-20 cm.
- za razpraševanje rastlin. Pri tem vzdr-žujte oddaljenost 20-40 cm.
- za vlažno brisanje prahu tako, da se krpa na hitro napari in se z njo obriše preko pohištva.

Točkovna razpršilna šoba

Bližje kot je le-ta umazanemu mestu, večji je učinek čiščenja, ker sta temperatura in para na izstopu iz šobe najvišja. Še pose-bej praktično za čiščenje težko dostopnih mest, fug, armatur, odtokov, umivalnikov, WC-jev, žaluzij ali grelnih teles. Močne obloge vodnega kamna se lahko pred či-ščenjem s paro nakapajo s kisom ali citron-sko kislino, pustite delovati 5 minut, nato obdelajte s paro.

Okrogla krtača

Okrogla krtača se kot dopolnitev montira di-rektno na točkovno razpršilno šobo. S krta-čenjem je mogoče tako lažje odstraniti trdovratne umazanje.

Pozor

Ni primerno za čiščenje občutljivih površin.

→ Slika 

Okroglo krtačo pritrdite na točkovno razpršilno šobo.

Močna šoba

Šoba velike moči se kot dopolnitev montira direktno na točkovno razpršilno šobo.

Šoba velike moči povečuje hitrost izhajanja pare. Zato je zelo primerna za čiščenje po-sebej trdovratne umazanje, izpihovanje kotov, fug itd.

→ Slika 

Šobo velike moči pritrdite na točkovno razpršilno šobo ustrezno okrogli krtači.

Ročna šoba

Prevleko iz frotirja prevlecite preko ročne šobe. Posebej primerna za majhne perljive površine, kabine za prhanje in ogledala.

Talna šoba

Primerno za vse perljive stenske in talne obloge, npr. kamnita tla, ploščice in PVC-tla. Na zelo umazanih površinah delajte po-časi, da para lahko deluje dalj časa.

Opozorilo: *Ostanki čistilnih sredstev ali negovalne emulzije, ki se še nahajajo na površinah za čiščenje, bi lahko pri parnem čiščenju povzročili trakaste maroge, ki pa pri večkratni uporabi izginejo.*

→ Slika 

Krpo za tla pritrdite na talno šobo.

- 1 Krpo za tla vzdolžno preganite in nanjo položite talno šobo.
- 2 Odprite sponke.
- 3 Konce krpe položite v odprtine in trdno napnite.
- 4 Zaprite sponke.

Pozor

Ne vstavljajte prstov med sponke.

Parkiranje talne šobe

→ Slika 

Ob prekinitvi dela talno šobo obesite v parkirno držalo.

Šoba za pranje oken

Uporaba:

- okna, ogledala
 - steklene površine na kabinah za prha-nje
 - druge gladke površine
- Pred prvim čiščenjem s šobo za pranje oken opravite osnovno odstranjevanje maščob z ročno šobo in prevleko iz fro-tirja.
- Stekleno površino enakomerno npari-te z oddaljenosti približno 20 cm.
- Z gumijastim nastavkom vlecite po ste-kleni površini v progah od zgoraj nav-zdol. Po vsaki končani progi obrišite gumijasti nastavek in spodnji okenski rob s suho krpo.

Likalnik

⚠ Nevarnost

- Parnega tlačnega likalnika se ne sme uporabljati, če je padel na tla, če izkazuje je vidne poškodbe ali ne tesni.
- **Vroč parni tlačni likalnik in vroč parni curek!** Druge osebe opozorite na nevarnost opeklina. Parnega curka nikoli ne usmerjajte proti ljudem ali živalim (nevarnost opeklina). Vroč parni tlačni likalnik ne sme priti v stik z električnimi vodniki ali gorljivimi predmeti.

⚠ Opozorilo

- Parni tlačni likalnik in njegov priključni kabel morajo biti med segrevanjem ali ohlajanjem izven dosega otrok, ki so mlajši od 8 let.
- Parni tlačni likalnik je potrebno uporabljati in odstavljati na stabilni podlagi.

Opozorilo: Priporočamo uporabo KÄRCHER likalne mize z aktivnim sesanjem pare (2.884-933.0). Ta likalna miza je optimalno usklajena z napravo, ki ste jo kupili. S tem se bistveno olajša in pospešuje likanje. V vsakem primeru je potrebno likalno mizo uporabljati z mrežasto likalno podlago, ki prepušča paro.

- Parni vtič likalnika čvrsto vtaknite v vtičnico na napravi. Pri tem se mora vtič liščno zaskočiti.
- Zagotovite, da se v kotlu parnega čistilnika nahaja sveža vodovodna voda.
- Parni čistilnik zaženite, kot je opisano.
- Počakajte, dokler ni parni čistilnik pripravljen za uporabo.

Parno likanje

S paro se lahko lika vse vrste tekstila. Občutljive tkanine ali napise likajte na hrbtni strani oz. v skladu s podatki proizvajalca.

Opozorilo: Za te občutljive tekstile priporočamo uporabo KÄRCHER-jeve neoprijemljive likalne površine BE 6006 (naroč. št. 2.860-142.0).

- Regulator temperature likalnika nastavljajte znotraj zasenčenega območja (••/MAX).
- Takoj ko kontrolna lučka gretja likalnika ugasne, se lahko začne z likanjem.

Napotek: Likalna plošča mora biti vroča, da se para ne bi kondenzirala na plošči in kapljala na perilo.

- Aktivirajte stikalo za paro zgoraj in stikalo za paro spodaj.
- **Intervalno izparevanje:** Pritisnite stikalo za paro. Para izstopa dokler je stikalo pritisnjeno.
- **Stalno izparevanje:** Zaskočni patent za stikalo za paro potegnite nazaj, da se zaskoči. Para neprestano izhaja. Za sprostitve pritisnite zaskočni patent naprej.
- Ob začetku likanja ali po prekinitvi likanja usmerite prvi sunek pare na krpo, dokler para ne izhaja enakomerno.
- Likalnik lahko za parjenje zaves, oblek itd. držite v navpičnem položaju.

Suho likanje

Opozorilo: Tudi pri suhem likanju se mora v kotlu nahajati voda.

- Nastavite temperaturni regulator likalnika ustrezno Vašemu oblačilu.

•	Sintetika
••	Volna, svila
•••	Bombaž, platno

Opozorilo: Upoštevajte navedbe za likanje in pranje na Vašem oblačilu.

- Takoj ko kontrolna lučka gretja likalnika ugasne, se lahko začne z likanjem.

Nega in vzdrževanje

⚠ Nevarnost

Vzdrževalna dela lahko opravljate le, če je omrežni vtič izvlečen iz vtičnice in parni čistilec ohlajen.

Spiranje parnega kotla

Parni kotel parnega čistilnika spirajte najmanj po vsakem 10. polnjenju rezervoarja.

- Izvlecite omrežni vtič iz vtičnice.
- Pustite, da se parni čistilnik ohladi.
- Izpraznite rezervoar za vodo.
- Pribor vzemite iz nosilcev pribora.

Slika 

- Odprite zaporno loputo predala za pribor.
- Odstranite pribor iz predala za pribor.

- Odprite vzdrževalno zapiralo. V ta namen odprti konec podaljševalne cevi natakните na vzdrževalno zapiralo, za-skočite v vodilo in odvijte.
- Kotel napolnite z vodo in ga močno pre-tresite. S tem se ločijo ostanki vodnega kamna, ki so se usedli na dno kotla.
- Obstoječo vodo popolnoma izpraznite iz kotla (poglejte sliko ■).

Odstranjevanje vodnega kamna iz parnega kotla

Ker se na stene kotla prijema vodni kamen, priporočamo odstranjevanje vodnega kamna iz kotla v sledečih obdobjih (PK = pol-njenja kotla):

Področje trdote	° dH	mmol/l	PK
I mehka	0- 7	0-1,3	100
II srednja	7-14	1,3-2,5	90
III trdo	14-21	2,5-3,8	75
IV zelo trdo	>21	>3,8	50

Napotek: Trdoto svoje vode lahko preveri-te pri svojem podjetju za oskrbo z vodo ali mestnem komunalnem podjetju.

- Izvlecite omrežni vtič iz vtičnice.
 - Pustite, da se parni čistilnik ohladi.
 - Izpraznite rezervoar za vodo.
 - Pribor vzemite iz nosilcev pribora.
- Slika ■
- Odprite zaporno loputo predala za pri-bor.
 - Odstranite pribor iz predala za pribor.
 - Odprite vzdrževalno zapiralo. V ta na-men odprti konec podaljševalne cevi natakните na vzdrževalno zapiralo, za-skočite v vodilo in odvijte.
 - Obstoječo vodo popolnoma izpraznite iz kotla (poglejte sliko ■).

⚠ **Opozorilo**

Da izključite poškodbe naprave, uporabljaj-te izključno izdelke, ki jih dovoljuje proizva-jalec KÄRCHER.

- Za odstranjevanje vodnega kamna upo-rabljajte KÄRCHER palčke za odstra-njevanje vodnega kamna (Naroč.-št. 6.295-206). Pri pripravljanju raztopine za odstranjevanje vodnega kamna upo-

števajte napotke za doziranje na emba-laži.

⚠ **Opozorilo**

Ob polnjenju in praznjenju parnega čistilca bodite previdni. Raztopina odstranjevalca vodnega kamna lahko poškoduje občutljive površine.

- Raztopino odstranjevalca vodnega ka-mna nalijte v kotel in jo pustite delovati približno 8 ur.

⚠ **Opozorilo**

Med odstranjevanjem vodnega kamna na napravo ne privijte vzdrževalnega zapirala. Parnega čistilca ne uporabljajte, dokler se v kotlu še nahaja sredstvo za odstranjevanje vodnega kamna.

- Po 8 urah popolnoma izlijte raztopino sredstva za odstranjevanje vodnega kamna. V kotlu naprave se še nahaja ostanek raztopine, zaradi tega kotel dva- do trikrat izperite z mrzlo vodo in na tak način odstranite ostanke sred-stva za odstranjevanje vodnega kamna.
- Obstoječo vodo popolnoma izpraznite iz kotla (poglejte sliko ■).
- Osušite shranjevalo za omrežni pri-ključni kabel.
- Zaprite vzdrževalno zapiralo s podaljše-valno cevjo.
- Napolnite rezervoar za vodo (glejte stran 8).
- Parni čistilnik je pripravljen za uporabo.

Čiščenje pribora

Napotek: Krpa za pranje tal in prevleka iz frotirja sta že oprani in se lahko takoj upo-rabita za delo s parnim čistilcem.

- Umazane krpe za pranje tal in prevleke iz frotirja perite v pralnem stroju pri tem-peraturi do 60°C. Ne uporabljate meh-čalca, da krpam omogočite dobro pobiranje umazanije. Krpe so primerne za sušenje v sušilniku.

Pomoč pri motnjah

Motnje imajo pogosto enostavne vzroke, ki jih lahko sami odpravite s pomočjo naslednjega pregleda. V primeru dvomov ali pri motnjah, ki tukaj niso navedene, se obrnite na pooblaščen servisno službo.

⚠ **Nevarnost**

Vzdrževalna dela lahko opravljate le, če je omrežni vtič izvlečen iz vtičnice in parni čistilec ohlajen.

Popravila na napravi lahko izvaja le pooblaščen servisna služba.

Daljši čas segrevanja

V parnem kotlu se je nabral vodni kamen

→ Iz parnega kotla odstranite vodni kamen.

Ni pare

Kontrolna lučka - pomanjkanje vode utripa rdeče in zasliši se signalni ton

V rezervoarju za vodo ni vode.

→ Rezervoar za vodo napolnite do oznake "MAX".

Kontrolna lučka - pomanjkanje vodesveti rdeče

V parnem kotlu ni vode. Sprožila se je zaščita črpalke pred pregrevanjem.

→ Izklopite napravo.

→ Napolnite rezervoar za vodo

→ Vklopite napravo.

Rezervoar za vodo ni pravilno vstavljen ali je poapnen.

→ Snemite rezervoar za vodo in ga splaknite.

→ Vstavite rezervoar za vodo in ga pritisnite navzdol, dokler se ne zaskoči.

Parne ročice ni mogoče pritisniti

Parna ročica je zavarovana z zapiralom / zaščito za otroke.

→ Izbirno stikalo za količino pare postavite naprej.

Parni tlačni likalnik "pljuva" vodo!

→ Regulator temperature postavite na stopnjo ...

→ Kotliček parnega čistilnika izplaknite ali odstranite vodni kamen.

Po likalnih odmorih iz parnega tlačnega likalnika kaplja voda.

Pri daljših prekinitvah likanja lahko para v parnem vodu kondenzira.

→ Prvi parni curek usmerite na posebno krpo.

Visok iznos vode

V parnem kotlu se je nabral vodni kamen

→ Iz parnega kotla odstranite vodni kamen.

Tehnični podatki

Električni priključek

Napetost 220-240 V
1~50/60 Hz

Stopnja zaščite IPX4

Razred zaščite I

Podatki o zmogljivosti

Ogrevalna moč 1800 W

Ogrevalna moč likalnika 700 W

Maks. delovni tlak 0,35 MPa

Čas ogrevanja 3 minut

Količina pare

Stalno izparevanje 50 g/min

Sunek pare max. 110 g/min

Polnilna količina

Rezervoar za vodo 1,0 l

Parni kotliček 0,5 l

Mere

Teža (brez pribora) 4,2 kg

Dolžina 384 mm

Širina 241 mm

Višina 275 mm

Pridržana pravica do tehničnih sprememb!

Poseben pribor

Naročniška številka

Set krp iz mikrovlagen, kopal- 2.863-171 nica

2 mehki krpi za pranje tal iz plišastega velurja, 1 abrazivna prevleka za ročno šobo, 1 polirna krpa za ogledala in armature

Set krp iz mikrovlagen, kuhi- 2.863-172 nja

2 mehki krpi za pranje tal iz plišastega velurja, 1 mehka prevleka iz plišastega velurja, 1 krpa za čiščenje površin iz nejavnega jekla brez sledi

Set krp iz mikrovlagen, mehka 2.863-173 krpa za tla

2 mehki krpi za pranje tal iz plišastega velurja

Set krp iz mikrovlagen, mehka 2.863-174 prevleka

2 mehki prevleki iz plišastega velurja

Frotiraste krpe 6.369-357

5 krp za tla iz bombaža

Frotiraste prevleke 6.370-990

5 prevlek iz bombaža

Set okroglih krtač 2.863-058

4 okrogle krtače za šobo s točkastim razprševanjem

Komplet okroglih krtač z me- 2.863-061 deninastimi dlačicami

za odstranjevanje trdovratne umazanije. Idealen na občutljivih površinah.

Okrogla krtača s strgalom 2.863-140

Okrogla krtača z dvema vrstama dlačic, odpornih proti vročini, in strgalom. Ni primerna na občutljivih površinah.

Parna turbo krtača 2.863-159

Za čiščenja, pri katerih je sicer treba ribati

Šoba za čiščenje tekstila 4.130-390

Za osvežitev oblačil in tekstila.

Ločilnik tapet 2.863-062

za odstranjevanje tapet in ostankov lepila

Palčke za odstranjevanje vo- 6.295-206 dnega kamna (9 kosov)

Aktivna likalna deska AB 1000 2.884-933

Za zelo dobre rezultate likanja ob znatnem varčevanju časa (samo za 230 V)

Parni tlačni likalnik 2.863-209

Neoprijemljiva likalna površi- 2.860-142 na



Primerna za likanje občutljivega blaga.

Spis treści

Instrukcje ogólne	PL	5
Skrócona instrukcja obsługi	PL	8
Opis urządzenia	PL	7
Wskazówki bezpieczeństwa	PL	6
Działanie	PL	8
Zastosowanie wyposażenia	PL	10
Czyszczenie i konserwacja	PL	12
Usuwanie usterek	PL	14
Dane techniczne	PL	14
Wyposażenie specjalne	PL	15

Instrukcje ogólne

Szanowny Kliencie!

  Przed pierwszym użyciem urządzenia należy przeczytać oryginalną instrukcję obsługi, postępować według jej wskazań i zachować ją do późniejszego wykorzystania lub dla następnego użytkownika.

Użytkowanie zgodne z przeznaczeniem

Oczyszczacz parowy przeznaczony jest wyłącznie do stosowania w gospodarstwach domowych.

Urządzenie przeznaczone jest do czyszczenia przy użyciu pary i można je używać z zastosowaniem odpowiedniego wyposażenia opisanego w niniejszej instrukcji obsługi. Nie wymagane jest użycie środka czyszczącego. Przestrzegać należy zwłaszcza przepisów bezpieczeństwa.

Symbole w instrukcji obsługi

Niebezpieczeństwo

Przy bezpośrednim niebezpieczeństwie, prowadzącym do ciężkich obrażeń ciała lub do śmierci.

Ostrzeżenie

Przy możliwości zaistnienia niebezpiecznej sytuacji mogącej prowadzić do ciężkich obrażeń ciała lub śmierci.

Uwaga

Przy możliwości zaistnienia niebezpiecznej sytuacji mogącej prowadzić do lekkich obrażeń ciała lub szkód materialnych.

Symbole na urządzeniu



Para

UWAGA - niebezpieczeństwo oparzenia



UWAGA – Przeczytać instrukcję obsługi!

Ochrona środowiska



Materiały użyte do opakowania nadają się do recyklingu. Opakowania nie należy wrzucać do zwykłych pojemników na śmieci, lecz do pojemników na surowce wtórne.



Zużyte urządzenia zawierają cenne surowce wtórne, które powinny być oddawane do utylizacji. Z tego powodu należy usuwać zużyte urządzenia za pośrednictwem odpowiednich systemów utylizacji.

Wskazówki dotyczące składników (REACH)

Aktualne informacje dotyczące składników znajdują się pod:

www.kaercher.com/REACH

Zakres dostawy

Zakres dostawy urządzenia przedstawiony jest na opakowaniu. Podczas rozpakowywania urządzenia należy sprawdzić, czy w opakowaniu znajdują się wszystkie elementy.

W przypadku stwierdzenia braków w akcesoriach lub uszkodzeń przy transporcie należy zwrócić się do dystrybutora.

Części zamienne

Stosować wyłącznie oryginalne części zamienne firmy KÄRCHER. Lista części zamiennych znajduje się na końcu niniejszej instrukcji obsługi.

Gwarancja

W każdym kraju obowiązują warunki gwarancji określone przez odpowiedniego lokalnego dystrybutora. Ewentualne usterki urządzenia usuwane są w okresie gwarancji bezpłatnie, o ile spowodowane są błędem materiałowym lub produkcyjnym. W sprawach napraw gwarancyjnych prosimy kierować się z dowodem zakupu do dystrybutora lub do autoryzowanego punktu serwisowego.

(Adres znajduje się na odwrocie)

Wskazówki bezpieczeństwa

⚠ Niebezpieczeństwo

- Eksploatacja urządzenia w miejscach zagrożonych wybuchem jest zabroniona.
 - Podczas użytkowania urządzenia w obszarach zagrożonych należy przestrzegać stosownych przepisów bezpieczeństwa.
 - Nie używać urządzenia w basenach pływackich, zawierających wodę.
 - Nie można używać urządzenia do czyszczenia urządzeń elektrycznych np. piekarników, okapów kuchennych, kuchenek mikrofalowych, telewizorów, lamp, suszarek, grzejników elektrycznych itd.
 - Przed użyciem urządzenia i akcesoriów należy sprawdzić ich stan. Jeżeli stan techniczny budzi zastrzeżenia, to sprzętu takiego nie wolno używać. Szczególnie należy sprawdzić przewód sieciowy, włącznik serwisowy i przewód parowy.
 - W przypadku uszkodzenia przewodu zasilającego niezwłocznie zlecić jego wymianę przez autoryzowany serwis lub wykwalifikowanego elektryka.
 - Uszkodzony przewód parowy należy niezwłocznie wymienić. Wolno stosować tylko zalecane przez producenta przewody parowe (numer katalogowy patrz Specyfikacja części zamiennych).
 - Nigdy nie dotykać wtyczki ani gniazdka mokrymi rękami.
 - Nie czyścić parą przedmiotów zawierających materiały szkodliwe dla zdrowia (np. azbest).
 - Nigdy nie dotykać ręką strumienia pary z małej odległości, ani nie kierować go na ludzi, ani na zwierzęta (grozi poparzeniem).
 - Włącznik serwisowy nie można otwierać w czasie pracy.
- ⚠ **Ostrzeżenie**
- Urządzenie można podłączyć jedynie do przyłącza elektrycznego wykonane przez elektryka zgodnie z normą IEC 60364.
 - Urządzenie podłączać jedynie do prądu zmiennego. Napięcie musi być zgodne z napięciem podanym na tabliczce znamionowej urządzenia.
 - W pomieszczeniach wilgotnych, np. w łazienkach, urządzenie należy przyłączać do gniazdek posiadających w swoich obwodach wyłącznik różnicowo-prądowy.
 - Nieodpowiednie przedłużacze mogą być niebezpieczne. Używać tylko przedłużacza chronionego przed wodą bryzgową przekroju wynoszącym co najmniej 3x1 mm².
 - Połączenie wtyku sieciowego i przedłużacza nie może leżeć w wodzie.
 - Przy zastępowaniu złączek przy przewodzie zasilającym i przedłużaczu należy zabezpieczyć ochronę przed wodą bryzgową oraz odpowiednią wytrzymałość mechaniczną.
 - Użytkownik ma obowiązek używania urządzenia zgodnie z jego przeznaczeniem. Podczas pracy musi on uwzględniać warunki panujące w otoczeniu i uważać na osoby znajdujące się w pobliżu.
 - Niniejsze urządzenie może być obsługiwane przez dzieci od 8 roku życia i przez osoby o ograniczonych możliwościach fizycznych, sensorycznych i mentalnych albo takie, którym brakuje doświadczenia i wiedzy na temat jego używania, jeżeli są one nadzorowane lub otrzymały wskazówki na temat bez-

piecznego użytkowania urządzenia i połączonych z tym niebezpieczeństw. Dzieci nie mogą się bawić tym urządzeniem. Czyszczenie i konserwacja nie może być przeprowadzana przez dzieci bez nadzoru.

- Pracującego urządzenia nigdy nie pozostawiać bez nadzoru.
- Uważać przy czyszczeniu ścian pokrytych kafelkami z gniazdami wtykowi.

Uwaga

- Nie dopuścić do uszkodzenia kabla sieciowego lub przedłużacza w wyniku np. zgniecenia, załamania, szarpnięcia, przejechania po nim itp. Przewody sieciowe chronić przed wysokimi temperaturami, olejem i ostrymi krawędziami.
- Do zbiornika wody nigdy nie wlewać rozpuszczalników ani cieczy zawierających rozpuszczalniki lub stężone kwasy (np. środki czyszczące, rozpuszczalnik benzynowy do farb i aceton), ponieważ atakują one materiały użyte w urządzeniu.
- W czasie czyszczenia nie można nosić urządzenia.
- Urządzenie musi stać na stabilnym podłożu.
- Używać wzgl. przechowywać urządzenia jedynie zgodnie z opisem wzgl. według rysunku!
- Nie blokować dźwigni włącznika pary przy pracy.
- Chronić urządzenie przed deszczem. Nie magazynować pod gołym niebem.

Zabezpieczenia

Uwaga

Zabezpieczenia chronią użytkownika i nie wolno ich modyfikować ani obchodzić.

Regulator ciśnienia

Podczas pracy regulator ciśnienia utrzymuje możliwie stałe ciśnienie w zbiorniku. Po osiągnięciu maksymalnego ciśnienia roboczego w zbiorniku grzałka wyłącza się i włącza się ponownie przy spadku ciśnienia w zbiorniku na skutek poboru pary.

Termostat w kotle

Gdy w przypadku wystąpienia usterki w kotle nie ma wody, to jego temperatura rośnie. Termostat zabudowany w kotle wyłącza ogrzewanie. Normalna praca jest ponownie możliwa po napełnieniu kotła.

Termostat zabezpieczający

W przypadku awarii regulatora ciśnienia i termostatu w kotle i przegrzania się urządzenie zostanie wyłączone przez termostat zabezpieczający. W celu zresetowania termostatu bezpieczeństwa należy zwrócić się do serwisu KÄRCHER.

Właz serwisowy

Właz serwisowy jest jednocześnie zaworem nadciśnieniowym. Stanowi on zamknięcie kotła pozwalające na utrzymanie ciśnienia pary.

W przypadku uszkodzenia regulatora ciśnienia i wzrostu ciśnienia w kotle, pokrywa kotła otwiera się i para uchodzi przez właz serwisowy na zewnątrz.

Przed ponownym uruchomieniem urządzenia należy zwrócić się do właściwego serwisu KÄRCHER.

Opis urządzenia

W niniejszej instrukcji obsługi opisane jest maksymalne wyposażenie. W zależności od modelu istnieją różnice w zakresie dostawy (patrz opakowanie).

→ **Ilustracje, patrz strony rozkładane!**



- A1 gniazdo urządzenia z osłoną
- A2 Zbiornik na wodę
- A3 Kłapa zamykająca zbiornik wody
- A4 włącznik/wyłącznik
- A5 Kontrolka - Ogrzewanie (ZIELONA)
- A6 Kontrolka - Brak wody (CZERWONA)
- A7 Uchwyt do noszenia przenoszenia
- A8 Uchwyt na akcesoria
- A9 Schowek na akcesoria z klapą zamykającą
- A10 Właz serwisowy
- A11 Schowek na przewód zasilający
- A12 Uchwyt postojowy do dyszy podłogowej
- A13 Przewód zasilający z wtyczką
- A14 Wirmiki (2 sztuki)

A15 Kółko skrętne

B1 pistolet parowy

B2 Dźwignia parowania

B3 przycisk odblokowujący

B4 Przełącznik preselekcyjny ilości pary (z zabezpieczeniem przed dziećmi)

B5 wąż pary

B6 wtyczka przewodu parowego

C1 dysza ze strumieniem punktowym

C2 szczotka okrągła

C3 Dysza Power

D1 dysza ręczna

D2 nakładka frotte

E1 Rury przedłużające (2 szt.)

E2 przycisk odblokowujący

F1 Ssawka podłogowa

F2 klamry mocujące

F3 ścierka do podłóg

G1 ściągaczka do szyb

Opcja

H1 Ciśnieniowe żelazko parowe

H2 Wyłącznik pary (dół)

H3 Kontrolka - Ogrzewanie (POMARAŃCZOWA)

H4 Wyłącznik pary (góra)

H5 Blokada wyłącznika pary

H6 regulator temperatury

H7 wtyczka przewodu parowego

Skrócona instrukcja obsługi

→ Rysunki patrz strona 2

- 1 Napełnić zbiornik wody do znaku „MAX”.
- 2 Wtyczkę przewodu parowego wetknąć do gniazda urządzenia.
- 3 Podłączyć urządzenie do zasilania. Włączenie urządzenia
- 4 *Kontrolka zielona - Ogrzewanie włączone*
Zaczekać, aż kontrolka ogrzewania będzie się świecić światłem ciągłym.
- 5 Odpowiedni element wyposażenia osadzić na pistolecie parowym.
Urządzenie jest gotowe do pracy.

Działanie

→ **Ilustracje, patrz strony rozkładane!**



Montaż akcesoriów

- Otworzyć osłonę gniazda urządzenia.
- Wtyczkę przewodu parowego mocno wetknąć w gniazdo urządzenia. Wtyczki musi się przy tym w słyszalny sposób zatrzasnąć.
W celu rozłączenia: Nacisnąć w dół osłonę gniazda urządzenia i wyjąć wtyczkę przewodu parowego z gniazda urządzenia.
- Rysunek **A** - **B**
Połączyć akcesoria (patrz rozdział „Zastosowanie wyposażenia”) przy użyciu pistoletu parowego. W tym celu otwartą końcówkę elementu nasadzić na pistolet parowy i nasunąć tak daleko, aż przycisk odblokowujący pistoletu parowego się zaczepli.
- Rysunek **C**
W razie potrzeby użyć rurek przedłużających. W tym celu połączyć jedną lub obydwie rurki przedłużające z pistoletem parowym. Na wolny koniec rury przedłużającej nasunąć żądany element wyposażenia.

Zdejmowanie akcesoriów

⚠ Niebezpieczeństwo

Przy odłączaniu elementów wyposażenia może wyciekać gorąca woda! Nigdy nie odłączać akcesoriów, gdy wydobywa się para – grozi to poparzeniem!

- Ustawić przełącznik preselekcyjny do tyłu (dźwignia wyłącznika pary zablokowana).
- Rysunek **D**
W celu odłączenia elementów wyposażenia należy nacisnąć przycisk odblokowujący i pociągnąć elementy w przeciwnych kierunkach.

Napełnić zbiornik na wodę

Wodę w zbiorniku można w każdej chwili uzupełnić.

Uwaga

Nie używać wody kondensacyjnej z suszarki do bielizny!

Nie wlewać środków czyszczących ani innych dodatków (np. środków zapachowych)!

Nie używać czystej wody destylowanej!

Maks. 50% wody destylowanej i 50% wody z wodociągu.

Nie stosowanej zebranej wody deszczowej!

→ Rysunek 1

Zbiornik na wodę można napełniać wprost na urządzeniu lub też po zdjęciu z urządzenia.

Zdejmowanie zbiornika wody

- Zbiornik wody pociągnąć pionowo w górę.
- Zbiornik napełnić pionowo pod kranem aż do znaku „MAX”.
- Włożyć zbiornik wody i docisnąć ku dołowi, aż zaskoczy.

Wprost przy urządzeniu

- Wodę wlać z pojemnika do lejka. Napełnić aż do oznaczenia „MAX”.

Włączenie urządzenia

- Ustawić urządzenie na stabilnym podłożu.
- Wtyczkę sieciową włożyć do gniazdka.
- Urządzenie włączyć włącznikiem.
Kontrolka zielona - Ogrzewanie włączone

Wskazówka: *Gdy w kotle woda się skończy lub będzie jej bardzo mało, to rusza pompa i tłoczy wodę ze zbiornika do kotła parowego. To napełnianie może potrwać kilka minut.*

- Zaczekać, aż kontrolka ogrzewania będzie się świecić światłem ciągłym.
Urządzenie jest gotowe do pracy.

Wskazówka: *Urządzenie zamyka co 60 sekund zawór. Zapobiega to pokryciu urządzenia kamieniem. Słychać przy tym deli-*

katne kliknięcie. Nie ma to ujemnego wpływu na strumień wytwarzanej pary.

Uzupełnianie wody

W przypadku braku wody w zbiorniku miga czerwona kontrolka braku wody i rozlega się sygnał dźwiękowy.

Wskazówka: *Zawsze, gdy w kotle parowym znajduje się zbyt mało wody, pompa automatycznie tłoczy wodę ze zbiornika do kotła parowego. Gdy zbiornik wody jest pusty, to pompa nie może już uzupełnić wody w kotle i pobór pary jest blokowany.*

- Napełnić zbiornik wody do znaku „MAX”.

Wskazówka: *W krótkich interwałach czasu pompa próbuje napełnić kocioł parowy. Jeżeli napełnienie się powiedzie, to natychmiast zostaje zwolniony pobór pary, a czerwona kontrolka gaśnie.*

Regulacja ilości pary

Przy użyciu przełącznika preselekcyjnego reguluje się wydostającą się ilość pary. Przełącznik preselekcyjny posiada trzy ustawienia:

 Maksymalna ilość wody

 Zredukowana ilość pary

 Brak pary - zabezpieczenie przed dziećmi

Wskazówka: *W tym położeniu nie można użyć dźwigni włącznika pary.*

- Ustawić przełącznik preselekcyjny na żądaną ilość pary.
- Nacisnąć dźwignię włącznika pary, kierując pistolet parowy najpierw na ścierczkę, aż para zacznie wydobywać się równomiernie.

Wskazówka: *Podczas użytkowania grzałka włącza się regularnie, tak aby utrzymać ciśnienie w kotle. Miga przy tym zielona kontrolka ogrzewania.*

Wyłączanie urządzenia

- Urządzenie wyłączyć włącznikiem.
- Wyciągnąć wtyczkę z gniazdka.
- Pokrywę gniazda urządzenia nacisnąć w dół i wyjąć wtyczkę przewodu parowego.
- Ze zbiornika usunąć resztkę wody.

Przechowywanie urządzenia

Rysunek  - 

- Schować dyszę Power i szczotkę ochronną w schowku na akcesoria.
- Nałożyć dyszę ręczną i dyszę ze strumieniem punktowym na rurki przedłużające.
- Nałożyć rurki przedłużające na wielkie uchwyty na akcesoria.
- Zawiesić dyszę podłogową w pozycji parkowania.
- Okręcić przewód parowy o rurki przedłużające, a pistolet parowy włożyć do dyszy podłogowej.
- Schować przewód sieciowy we właściwym schowku.

Zastosowanie wyposażenia

Ważne zasady użytkowania

Czyszczenie podłóg

Zaleca się przed użyciem oczyszczacza parowego zamieść lub odkurzyć podłóżę. W ten sposób uwalnia się podłóżę od kurzu wzgl. luźnych cząsteczek już przed wilgotnym czyszczeniem.

Odświeżanie tekstyliów

Przed użyciem urządzenia parowego do czyszczenia tekstyliów należy zawsze najpierw w niewidocznym miejscu sprawdzić odporność tych materiałów na parę: Najpierw zwilżyć parą, następnie pozostawić do wyschnięcia, a potem sprawdzić, czy nie miały miejsca zmiany w kolorze lub kształcie.

Czyszczenie powierzchni powlekanych lub lakierowanych

Przy czyszczeniu mebli kuchennych i pokojowych, drzwi, parkietów, powierzchni lakierowanych lub powlekanych tworzywem

sztucznym mogą się oddzielić wosk, politura meblowa, okładzina z tworzywa sztucznego albo farba wzgl. mogą powstać plamy. Przy czyszczeniu tych powierzchni należy krótko naporować ścierką, a następnie wytrzeć nią meble.

Uwaga

Nie kierować pary na oklejone krawędzie, ponieważ kleina może się odkleić. Nie używać urządzenia do czyszczenia nielakierowanych podłóg drewnianych ani parkietowych.

Czyszczenie szkła

Przy niskich temperaturach zewnętrznych, przede wszystkim w zimie, należy ogrzać szybę okienną, lekko zwilżając parą powierzchnię szyby. W ten sposób unika się naprężenia powierzchni, które może prowadzić do pęknięcia szyby.

Następnie należy wyczyścić powierzchnię okna za pomocą dyszy ręcznej i powłoki. Do usunięcia wody należy użyć ściągaczki do okien lub wytrzeć powierzchnie do sucha.

Uwaga

Nie kierować pary na lakierowane miejsca ramy okiennej, by ich nie uszkodzić.

Pistolet parowy

Pistoletu parowego można używać bez żadnych akcesoriów, np.

- do usuwania zapachów i fałdów z wiszących ubrań, kierując na nie parę z odległości 10-20 cm.
- do odkurzania roślin. Tutaj należy zachowywać odległość od 20-40 cm.
- do wilgotnego wycierania kurzów, ściereczkę lekko zwilżając parą, a następnie wycierając nią meble.

Dysza ze strumieniem punktowym

Im bliżej znajduje się ona od zanieczyszczonego miejsca, tym większa skuteczność czyszczenia, gdyż temperatura i stężenie pary u wylotu dyszy są najwyższe. Szczególnie praktyczne do czyszczenia trudno dostępnych miejsc, szczelin, armatury, odlewów, umywalk, toalet, żaluzji wzgl. grzejników. Silne osady kamienia

można przed czyszczeniem parowym pokropić octem lub kwasem cytrynowym, pozostawić na 5 minut, a następnie wyczyścić parą.

Szczotka okrągła

Szczotkę okrągłą można jako uzupełnienie zamontować na dyszę ze strumieniem punktowym. Przez szczotkowanie można w łatwiejszy sposób usunąć silne zanieczyszczenia.

Uwaga

Nie nadaje się do czyszczenia delikatnych powierzchni.

→ Rysunek

Zamocować szczotkę okrągłą na dyszy ze strumieniem punktowym.

Dysza Power

Dyszę Power można jako uzupełnienie zamontować na dyszę ze strumieniem punktowym.

Dysza Power zwiększa prędkość wydobywania się pary. Z tego względu dobrze nadaje się do czyszczenia szczególnie mocnych zanieczyszczeń, przedmuchiwania rogów, fug itd.

→ Rysunek

Zamocować dyszę Power odpowiednio do szczotki okrągłej na dyszy ze strumieniem punktowym.

Dysza ręczna

Nakładkę z frotte naciągnąć na dyszę ręczną. Nadaje się szczególnie do małych powierzchni zmywalnych, kabin prysznicowych i luster.

Ssawka podłogowa

Nadaje się do wszystkich zmywalnych wkładzin podłogowych i ściennych, np. podłóg kamiennych, płytek podłogowych i podłóg z PCW. Na silnie zabrudzonych powierzchniach pracować powoli, aby para mogła działać przez dłuższy czas.

Wskazówka: Pozostałość po środkach czyszczących lub emulsjach pielęgnacyjnych, które znajdują się jeszcze na czyszczonej powierzchni, mogą przy czyszczeniu parą prowadzić do powstawa-

nia smug, które jednak przy kilkakrotnym użyciu znikają.

→ Rysunek

Ścierkę do podłóg zamocować na dyszy podłogowej.

- 1 Tkaninę złożycy wzduż i ustawić na niej dyszę podłogową.
- 2 Otworzyć klamry mocujące.
- 3 Umieścić końcówki tkaniny w otworach.
- 4 Zamknąć klamry mocujące.

Uwaga

Nie umieszczać palców między klamrami.

Parkowanie dyszy podłogowej

→ Rysunek

Podczas krótkich przerw w pracy zawiesić dyszę podłogową na uchwycie stojowym.

Ściągaczka do okien

Zastosowanie:

- okna, lustra
 - szklane kabiny prysznicowe
 - inne gładkie powierzchnie
- Przed pierwszym czyszczeniem za pomocą ściągaczki do okien należy wykonać odłuszczone czyszczenie wstępne dyszą ręczną z nakładką z frotte.
- Powierzchnię szkła naparować równomiernie z odległości ok. 20 cm.
- Gumową krawędź ściągaczki do okien przeciągać po szybie od góry do dołu. Po każdym pasie suchą ściereką wycierać gumową krawędź i dolny brzeg okna.

Żelazko

⚠ Niebezpieczeństwo

- *Żelazka parowego nie można używać po jego spadnięciu na ziemię, gdy wykazuje widoczne uszkodzenia lub stało się nieszczelne.*
- **Gorące żelazko na parę i gorący strumień pary!** Poinformować inne osoby o ewentualnym niebezpieczeństwie poparzenia. Nigdy nie wolno kierować strumienia gorącej pary na ludzi lub zwierzęta (niebezpieczeństwo poparzenia). Nie dotykać gorącym żelaz-

kiem przewodów elektrycznych lub przedmiotów łatwopalnych.

⚠ **Ostrzeżenie**

- Żelazko parowe i przewód muszą być niedostępne w trakcie jego nagrzewania lub chłodzenia dla dzieci młodszycy od 8 lat.
- Żelazko parowe należy używać i odkładać na stabilnej powierzchni.

Wskazówka: Zalecamy stosowanie deski do prasowania firmy KÄRCHER z aktywnym odsysaniem pary (2.884-933.0). Ta deska do prasowania jest optymalnie dostosowana do nabytego przez Państwo urządzenia. Dzięki niemu znacznie ułatwia się i przyspiesza proces prasowania. W każdym razie należy używać deski do prasowania z przepuszczającym parę siatkowym podkładem do prasowania.

- ➔ Wtyczkę przewodu parowego żelazka mocno wetknąć do gniazda urządzenia. Wtyczka musi się przy tym w słyszalny sposób zatrzasnąć.
- ➔ Upewnić się, że w kotle oczyszczacza parowego znajduje się świeża woda wodociągowa.
- ➔ Urządzenie parowe uruchomić zgodnie z opisem.
- ➔ Zaczekać, aż oczyszczacz parowy będzie gotowy do pracy.

Prasowanie parowe

Wszystkie tekstylia można prasować parowo. Delikatne materiały lub nadruki należy prasować od tyłu lub zgodnie z zaleceniami producenta.

Wskazówka: Przy prasowaniu delikatnych tekstyliów zalecamy używanie stopy żelazka z powłoką antyadhezyjną KÄRCHER BE 6006 (nr katalog. 2.860-142.0).

- ➔ Pokrętko regulatora temperatury żelazka ustawić na punkt w zakresie kreskowanym (••/MAX).
- ➔ Natychmiast po zgaśnięciu kontrolki ogrzewania żelazka można rozpocząć prasowanie.

Wskazówka: Stopa żelazka musi być gorąca, aby para nie skraplała się na stopie i nie kapłała na prasowane tkaniny.

- ➔ Nacisnąć wyłącznik pary lub wyłącznik pary u dołu.
- **Parowanie interwałowe:** Nacisnąć wyłącznik pary. Para wydostaje się na zewnątrz, jak długo naciśnięty jest wyłącznik.
- **Parowanie ciągłe:** Pociągnąć blokadę wyłącznika pary do tyłu aż do jego zaskoczenia. Para wydostaje się w sposób ciągły. W celu zwolnienia blokadę docisnąć do przodu.
- ➔ Pierwsze uderzenie pary na początku prasowania lub po przerwach w prasowaniu skierować na ściereczkę, aż para będzie wydobywała się równomiernie.
- ➔ Żelazko można także trzymać pionowo w celu naparowania firanek, odzieży itd.

Prasowanie na sucho

Wskazówka: Również przy prasowaniu sucho woda musi znajdować się w kotle.

- ➔ Ustawić regulator temperatury żelazka odpowiednio do prasowanej części garderoby.

•	Syntetyk
••	Włna, jedwab
•••	Bawełna, len

Wskazówka: Przestrzegać wskazówek dotyczących prasowania i prania podanych na odzieży.

- ➔ Natychmiast po zgaśnięciu kontrolki ogrzewania żelazka można rozpocząć prasowanie.

Czyszczenie i konserwacja

⚠ **Niebezpieczeństwo**

Prace konserwacyjne można wykonywać tylko po wyjęciu wtyczki przewodu zasilającego z gniazdka i po ostygnięciu urządzenia.

Płukanie kotła parowego

Kocioł parowy urządzenia czyszczącego należy płukać nie rzadziej niż po każdym 10-tym napełnieniu.

- ➔ Wyciągnąć wtyczkę z gniazdka.
- ➔ Odczekać, aż oczyszczacz parowy ostygnie.
- ➔ Opróżnić zbiornik na wodę.

- Z uchwytów wyjąć akcesoria.
- Rysunek
- Otworzyć klapę zamykającą schowka na akcesoria.
 - Usunąć akcesoria ze schowka.
 - Otworzyć właz serwisowy. W tym celu założyć otwartą końcówkę rury przedłużającej na właz serwisowy, zażębić w przewodnicy i nakręcić.
 - Napełnić zbiornik wodą i mocno wstrząsać. W ten sposób oddzielają się pozostałości kamienia, które osadziły się na dnie kotła.
 - Wylać całą wodę z kotła (patrz rysunek

Odkamienianie kotła parowego

Ponieważ na ścianach kotła osadza się kamień, dlatego zaleca się, by kocioł był odkamieniany następująco (NZ = napełnienia zbiornika):

Zakres twardości	°dH	mmol/l	NZ
I miękka	0- 7	0-1,3	100
II średnia	7-14	1,3-2,5	90
III twarda	14-21	2,5-3,8	75
IV bardzo twarda	>21	>3,8	50

Wskazówka: Informacji o stopniu twardości wody udzielają lokalne przedsiębiorstwa wodociągowe.

- Wyciągnąć wtyczkę z gniazdka.
- Odczekać, aż oczyszczacz parowy ostygnie.
- Opróżnić zbiornik na wodę.
- Z uchwytów wyjąć akcesoria.

Rysunek

- Otworzyć klapę zamykającą schowka na akcesoria.
- Usunąć akcesoria ze schowka.
- Otworzyć właz serwisowy. W tym celu założyć otwartą końcówkę rury przedłużającej na właz serwisowy, zażębić w przewodnicy i nakręcić.
- Wylać całą wodę z kotła (patrz rysunek

Ostrzeżenie

Należy stosować wyłącznie produkty dopuszczone przez firmę KÄRCHER, aby nie doprowadzić do uszkodzenia urządzenia.

- Do odkamieniania używać pałeczek do odkamieniania KÄRCHER (nr katalogowy 6.295-206). Przy stosowaniu roztworu odkamieniacza przestrzegać wskazówek dotyczących dozowania na opakowaniu.

Uwaga

Zachować ostrożność podczas napełniania i opróżniania parowego urządzenia czyszczącego. Roztwór odkamieniacza może uszkodzić wrażliwe powierzchnie.

- Roztwór odkamieniacza włączyć do zbiornika i pozostawić, tak aby czas oddziaływania roztworu wyniósł ok. 8 godzin.

Ostrzeżenie

Podczas odkamieniania nie nakręcać włazu serwisowego na urządzenie.

Nigdy nie używać urządzenia, gdy w kotle znajduje się jeszcze odkamieniacz.

- Po 8 godzinach wylać całość roztworu odkamieniacza. W kotle pozostaje jeszcze resztkę roztworu, dlatego należy go przepłukać dwa do trzech razy zimną wodą, aby usunąć wszystkie pozostałości odkamieniacza.
- Wylać całą wodę z kotła (patrz rysunek
- Wysuszyć schowak na przewód sieciowy.
- Właz serwisowy dokręcić rurą przedłużającą.
- Napełnić zbiornik wody (patrz strona 9).
- Urządzenie jest gotowe do pracy.

Pielęgnacja wyposażenia

Wskazówka: Ścierka i nakładka z frotté są uprane i mogą być od razu użyte do pracy z parowym urządzeniem czyszczącym.

- Brudne ścierki i nakładki z frotté prać w pralce w temperaturze 60°C. Nie używać płynów zmiękczających, aby ścierki były w stanie dobrze wchłonąć brud. Ścierki można suszyć w suszarkach.

Usuwanie usterek

Zakłócenia mają zwykle proste przyczyny, które użytkownik może usunąć sam, korzystając z poniższego przeglądu. W razie wątpliwości lub nie wymienionych tutaj awarii należy się zwrócić do autoryzowanego serwisu.

⚠ Niebezpieczeństwo

Prace konserwacyjne można wykonywać tylko po wyjęciu wtyczki przewodu zasilającego z gniazdka i po ostygnięciu urządzenia.

Do naprawy urządzenia uprawniony jest tylko autoryzowany serwis.

Długi czas nagrzewania

Zbiornik parowy jest pokryty kamieniem

→ Usunąć kamień ze zbiornika.

Brak pary

Kontrolka braku wody miga na czerwono i rozlega się sygnał dźwiękowy

Brak wody w zbiorniku.

→ Napełnić zbiornik wody do znaku „MAX”.

Kontrolka braku wody świeci się na czerwono

Brak wody w zbiorniku parowym. Zadziałało zabezpieczenie termiczne pompy.

→ Wyłączyć urządzenie.

→ Napełnić zbiornik na wodę

→ Włączenie urządzenia

Niewłaściwie założono zbiornik wody albo jest on pokryty kamieniem.

→ Wyjąć zbiornik wody i wypłukać.

→ Włożyć zbiornik wody i docisnąć ku dołowi, aż zaskoczy.

Dźwignia parowania nie daje się nacisnąć

Dźwignia włącznika pary jest zabezpieczona blokadą / zabezpieczeniem przed dziećmi.

→ Ustawić przełącznik preselekcyjny ilości pary do przodu.

Żelazko na parę „pluje“ wodą!

→ Ustawić regulator temperatury na zakres ...

→ Wypłukać lub usunąć osad kamienny z kotła oczyszczacza parowego.

Po przerwach w prasowaniu z żelazka parowego wydostają się krople wody.

W trakcie dłuższych przerw w prasowaniu para może ulec kondensacji w przewodzie parowym.

→ Pierwszy strumień pary należy skierować na osobną ściereczkę.

Duże zużycie wody

Zbiornik parowy jest pokryty kamieniem

→ Usunąć kamień ze zbiornika.

Dane techniczne

Podłączenie do sieci

Napięcie 220-240 V
1~50/60 Hz

Stopień zabezpieczenia IPX4

Klasa ochrony I

Wydajność

Moc grzewcza 1800 W

Moc grzewcza żelazko 700 W

Maks. ciśnienie robocze 0,35 MPa

Czas nagrzewania 3 minut

Ilość pary

Parowanie stałe 50 g/min

Uderzenie pary maks. 110 g/min

Pojemność

Zbiornik na wodę 1,0 l

Kocioł parowy 0,5 l

Wymiary

Ciężar (bez akcesoriów) 4,2 kg

Długość 384 mm

szerokość 241 mm

wysokość 275 mm

Zmiany techniczne zastrzeżone!

Wyposażenie specjalne

Nr katalogowy

Zestaw ściereczek z mikrofibry, łazienka 2.863-171

2 powłoki delikatne z weluru pluszowego, 1 powłoka ścierna do dyszy ręcznej, 1 ręcznik do polerowania luster i armatury

Zestaw ściereczek z mikrofibry, kuchnia 2.863-172

2 powłoki delikatne z weluru pluszowego, 1 delikatna powłoka z weluru pluszowego, 1 ręcznik do bezsmugowego czyszczenia powierzchni ze stali szlachetnej

Zestaw ściereczek z mikrofibry, powłoka delikatna 2.863-173

2 powłoki delikatne z weluru pluszowego

Zestaw ściereczek z mikrofibry, powłoka delikatna 2.863-174

2 powłoki delikatne z weluru pluszowego

Ścierki z frotté 6.369-357

5 ścierki do podłogi z bawełny

Nakładki z frotté 6.370-990

5 powłoki z bawełny

Zestaw szczotek okrągłych 2.863-058

4 szczotki okrągłe do dyszy ze strumieniem punktowym

Zestaw mosiężnych szczotek okrągłych 2.863-061

do usuwania silnych zanieczyszczeń. Idealne do niewrażliwych powierzchni.

Szczotka okrągła ze skrobaczką 2.863-140

Szczotka okrągła ze skrobaczką i dwoma rzędami żaroodpornej szczeciny. Nie nadaje się do delikatnych powierzchni.

Szczotka parowa turbo 2.863-159

Do tych rodzajów czyszczenia, przy których normalnie trzeba szorować

Dysza do tekstyliów 4.130-390

Do odświeżania ubrań i tekstyliów.

Narzędzie do odklejania tapet 2.863-062

do usuwania tapet i resztek kleju

Pałeczki do odkamieniania (9 szt.) 6.295-206

Aktywna deska do prasowania AB 1000 2.884-933

Gwarantuje doskonały wynik prasowania i znaczną oszczędność czasu (tylko 230 V)

Ciśnieniowe żelazko parowe 2.863-209

Powlekana (antyadhezyjnie) stopa żelazka 2.860-142



Nadaje się do prasowania wrażliwych materiałów.

Cuprins

Observații generale	RO	5
Instrucțiuni pe scurt	RO	8
Descrierea aparatului	RO	7
Măsuri de siguranță	RO	6
Funcționarea	RO	8
Utilizarea accesoriilor	RO	10
Îngrijirea și întreținerea	RO	12
Remediarea defecțiunilor	RO	13
Date tehnice	RO	14
Accesorii opționale	RO	15

Observații generale

Mult stimat client,

  Înainte de prima utilizare a aparatului dvs. citiți acest instrucțiune original, respectați instrucțiunile cuprinse în acesta și păstrați-l pentru întreținerea ulterioară sau pentru următorii posesori.

Utilizarea corectă

Curățătorul cu abur este destinat exclusiv uzului casnic.

Aparatul este destinat curățării cu abur și poate fi utilizat cu accesoriile corespunzătoare, potrivit celor specificate în instrucțiunile de utilizare. Pentru curățare nu se necesită soluție de curățat. La curățare țineți cont mai ales de instrucțiunile de siguranță.

Simboluri din manualul de utilizare

Pericol

Pericol iminent, care duce la vătămări corporale grave sau moarte.

Avertisment

Posibilă situație periculoasă, care ar putea duce la vătămări corporale grave sau moarte.

Atenție

Posibilă situație periculoasă, care ar putea duce la vătămări corporale ușoare sau pagube materiale.

Simboluri pe aparat



Abur

ATENȚIE – Pericol de opărire



ATENȚIE – citiți instrucțiunile de utilizare!

Protecția mediului înconjurător



Materialele de ambalare sunt reciclabile. Ambalajele nu trebuie aruncate în gunoiera menajeră, ci trebuie duse la un centru de colectare și revalorificare a deșeurilor.



Aparatele vechi conțin materiale reciclabile valoroase, care pot fi supuse unui proces de revalorificare. Din acest motiv, vă rugăm să apelați la centrele de colectare abilitate pentru eliminarea aparatelor vechi.

Observații referitoare la materialele conținute (REACH)

Informații actuale referitoare la materialele conținute puteți găsi la adresa:

www.kaercher.com/REACH

Articolele livrate

Pachetul de livrare a aparatului dvs. este ilustrat pe ambalaj. La despachetare, verificați dacă conținutul pachetului este complet.

Informații imediat distribuitorul dumneavoastră dacă lipsesc părți componente sau dacă intervin defecțiuni la transport.

Piese de schimb

Utilizați numai piese de schimb KÄRCHER originale. Lista pieselor de schimb se află la sfârșitul acestor instrucțiuni de utilizare.

Garanție

În fiecare țară sunt valabile condițiile de garanție publicate de distribuitorul nostru din țara respectivă. Eventuale defecțiuni ale acestui aparat, care survin în perioada de garanție și care sunt rezultatul unor defecte de fabricație sau de material, vor fi remediate gratuit. Pentru a putea beneficia de garanție, prezentați-vă cu chitanța de

cumpărare la magazin sau la cea mai apropiată unitate de service autorizată.
(Pentru adresă vedeți pagina din spate)

Măsurile de siguranță

⚠ Pericol

- Este interzisă funcționarea în zone cu pericol de explozie.
- La utilizarea aparatului în zone periculoase trebuie respectate normele de securitate corespunzătoare.
- Nu utilizați aparatul în bazine de înot în care se află apă.
- Nu este permisă folosirea aparatului pentru curățarea aparaturii electrocasnice, ex. cuptoare, hote, cuptoare cu microunde, televizoare, lămpi, uscătoare de păr, încălzitoare electrice etc.
- Înainte de utilizare verificați aparatul și accesoriile în privința stării corespunzătoare. Dacă starea nu este ireproșabilă, acestea nu pot fi utilizate. Verificați neapărat cablul de alimentare, închizătorul de întreținere și furtunul de aburi.
- Cablul de rețea deteriorat trebuie înlocuit neîntârziat într-un atelier electric / service pentru clienți autorizat.
- Înlocuiți imediat furtunul de aburi dacă prezintă deteriorări. Se permite numai utilizarea unui furtun pentru abur recomandat de producător (pentru numărul de comandă vezi lista de piese de schimb).
- Nu apucați niciodată fișa de alimentare și priza având mâinile ude.
- Nu aplicați jetul de aburi pe obiecte care conțin substanțe dăunătoare sănătății (de ex. azbest).
- Nu atingeți jetul de aburi cu mâna de la distanță mică și nu-l îndreptați asupra persoanelor sau animalelor (pericol de arsuri).
- Nu este permisă deschiderea închizătorului de întreținere în timpul utilizării.

⚠ Avertisment

- Conectarea aparatului este permisă numai la o conexiune electrică realizată conform IEC 60364, de către un electrician de specialitate.

- Aparatul se conectează numai la curent alternativ. Tensiunea trebuie să corespundă celei de pe plăcuța aparatului.
- În încăperi cu umiditate ridicată, ca de ex. băi, utilizați aparatul numai conectat la prize prevăzute cu întrerupător de protecție precomutat FI.
- Cablurile prelungitoare nepotrivite pot fi periculoase. Utilizați numai un cablu prelungitor protejat la stropirea cu apă, având un diametru minim de 3x1 mm².
- Conexiunea dintre cablul de alimentare și prelungitor nu trebuie să se afle în apă.
- La înlocuirea racordurilor de la cablul de alimentare sau prelungitor trebuie asigurată protecția la stropirea cu apă și rezistența mecanică.
- Beneficiarul are obligația de a utiliza aparatul conform prevederilor. El trebuie să țină cont de împrejurările de la fața locului și, în timpul lucrului, să fie atent la persoanele din preajmă.
- Acest aparat poate fi utilizat de către copiii de peste 8 ani și persoane cu capacități fizice, senzoriale sau mintale limitate sau de către persoane care nu dispun de experiența sau cunoștința necesară doar atunci când sunt supravegheați și au fost instruiți în prealabil în legătură cu utilizarea sigură a aparatului și cunosc pericolele legate de acesta. Nu lăsați copiii să se joace cu aparatul. Curățarea și întreținerea fierului de călcat pot fi efectuate de copii doar dacă sunt nesupravegheați.
- Aparatul nu va fi lăsat să funcționeze nesupravegheat.
- Atenție la curățarea pereților cu faianță care au prize.

Atenție

- Atenție la cablul de conectare sau la prelungitor, trebuie să fie în bună stare, nu îndoite, crăpate sau uzate, etc. Cablurile de rețea se vor proteja contra căldurii excesive, uleiurilor, muchilor ascuțiți.
- Nu introduceți niciodată în rezervorul de apă solvenți, lichizi cu conținut de sol-

venți sau acizi nediluți (de ex. agenți de curățare, benzină, diluant sau acetonă), deoarece acestea atacă materialele utilizate pentru construcția aparatului.

- Nu transportați aparatul în timpul lucrării de curățare.
- Aparatul trebuie amplasat pe o suprafață de sprijin stabilă.
- Puneți aparatul în funcțiune și depozitați-l doar conform descrierilor și a figurilor!
- Nu blocați niciodată maneta pentru abur în timpul utilizării aparatului.
- Feriți aparatul de ploaie. Nu îl depozitați în spații deschise.

Dispozitive de siguranță

Atenție

Dispozitivele de siguranță servesc pentru protecția utilizatorului și nu este permisă modificarea sau scoaterea din funcțiune a acestora.

Regulatorul de presiune

În timpul întrebuințării, regulatorul de presiune menține presiunea rezervorului la o valoare cât mai constantă posibil. Dacă în rezervor se atinge presiunea maximă de funcționare, încălzirea este oprită. Repornirea are loc dacă scade presiunea din rezervor, ca urmare a degajării aburului.

Termostatul cazanului

Dacă din greșeală în cazan nu se găsește apă, temperatura din acesta crește. Termostatul cazanului decuplează încălzirea. O funcționare normală va fi din nou posibilă, dacă cazanul va fi umplut.

Termostatul de siguranță

Dacă regulatorul de presiune și termostatul cazanului nu funcționează din cauza unei defecțiuni și aparatul se supraîncălzește, atunci termostatul de siguranță oprește aparatul. Pentru resetarea termostatului de siguranță, adresați-vă unui service KÄRCHER autorizat.

Închizător de întreținere

Închizătorul de întreținere este totodată o supapă de suprapresiune. Acesta asigură închiderea încălzitorului, nepermițând aburului să iasă.

Dacă regulatorul de presiune s-a defectat și presiunea aburului din cazan crește, supapa de suprapresiune se deschide și aburul poate fi evacuat prin închizătorul de întreținere.

Înainte de repunerea în funcțiune a aparatului, adresați-vă unui service KÄRCHER autorizat.

Descrierea aparatului

În acest manual este descrisă dotarea maximă. În funcție de model pachetele de livrare pot diferi (vezi ambalajul).

→ Pentru imagini vezi pagina interioară!



- A1 Priza aparatului, cu capac
- A2 Rezervor de apă
- A3 Clapă de închidere rezervor de apă
- A4 Întrerupător – pornit/oprit
- A5 Lampă de control pentru încălzire (VERDE)
- A6 Lampă de control pentru lipsă de apă (ROȘU)
- A7 Mâner pentru transport
- A8 Suport pentru accesorii
- A9 Compartiment pentru accesorii cu clapă de închidere
- A10 Închizător de întreținere
- A11 Spațiu de depozitare pentru cablul de alimentare
- A12 Suport de parcare duză de podea
- A13 Cablu de rețea cu ștecher
- A14 Rotoare (2 bucăți)
- A15 Rolă de ghidare
- B1 Pistol cu abur
- B2 Manetă aburi
- B3 Buton de deblocare
- B4 Selector pentru cantitatea de abur (cu siguranță pentru copii)
- B5 Furtun de aburi
- B6 Fișă de conectare abur
- C1 Duză punctiformă
- C2 Perie cilindrică
- C3 Duză de putere
- D1 Duză manuală
- D2 Husă din frotir
- E1 Țevi de prelungire (2 bucăți)
- E2 Buton de deblocare
- F1 Duză pentru sol
- F2 Clemă de fixare

F3 Cărpă pentru podea

G1 Lamă geamuri

Opțiuni

H1 Fier de călcat cu presiune de abur

H2 Întrerupător abur (jos)

H3 Lampă de control – Încălzire (PORTO-CALIU)

H4 Întrerupător abur (sus)

H5 Închizător întrerupător abur

H6 Regulator de temperatură

H7 Fișă de conectare abur

Instrucțiuni pe scurt

→ Pentru imagini vezi pagina 2

- 1 Umpleți rezervorul de apă până la marcajul "MAX".
- 2 Introduceți fișa de conectare pentru abur în priza aparatului.
- 3 Introduceți ștecherul în priză. Porniți aparatul.
- 4 *Lampa de control pentru încălzire pâl-pâie verde.*
Așteptați până ce lampa de control pentru încălzire luminează în continuu.
- 5 Conectați accesoriile la pistolul cu abur. Curățătorul cu abur este gata de utilizare.

Funcționarea

→ Pentru imagini vezi pagina interioară!



Montarea accesoriilor

- Deschideți capacul prizei aparatului.
- Introduceți fișa pentru abur și fixați-o în priza aparatului. La introducerea în priză, fișa trebuie să se fixeze perceptibil auditiv.
Pentru deconectare: Apăsați în jos capacul prizei aparatului și trageți din priză fișa pentru abur.
- Figura **A** - **B**
Cuplați accesoriile necesare (vezi capitolul "Utilizarea accesoriilor") cu pistolul pentru abur. Pentru aceasta introduceți capătul deschis al accesoriului pe pistolul de abur și împingeți-l pe pistol până când butonul de deblocare a pistolului de abur se fixează.

→ Figura **C**

Dacă este necesar utilizați țeava de prelungire. Pentru acesta conectați țeava sau țevile de prelungire de pistolul de abur. Împingeți accesoriul necesar pe capătul liber al țevii de prelungire.

Desprinderea accesoriilor

⚠ **Pericol**

În cazul detașării unor accesorii, este posibilă scurgerea picăturilor de apă fierbinte ! Nu desprindeți niciodată accesoriile în timp ce iese abur – pericol de arsuri !

→ Reglați selectorul pentru cantitatea de abur în spate (maneta pentru abur este blocată).

→ Figura **D**

Pentru desprinderea accesoriilor, apăsați butonul de deblocare și trageți pie-sele una din alta.

Umplerea rezervorului de apă

Rezervorul de apă poate fi umplut oricând.

Atenție

Nu utilizați apă de condens din uscătorul de rufe!

Nu introduceți soluție de curățat sau alți aditivi (de exemplu parfum)!

Nu utilizați apă curată, destilată! Maxim 50% apă destilată și 50% apă de la robinet.

Nu utilizați apă de ploaie colectată!

→ Figura **1**

Rezervorul de apă poate fi detașat pentru umplere sau poate fi umplut direct pe aparat.

Scoaterea rezervorului de apă

- Trageți rezervorul de apă vertical în sus.
- Umpleți rezervorul de apă în poziție verticală sub robinet până la marcajul "MAX".
- Puneți rezervorul de apă la loc și apăsați-l în jos până ce se fixează.

Direct la aparat

→ Turnați apă dintr-un recipient prin pâlnia de umplere. Umpleți până la marcajul "MAX".

Porniți aparatul

- ➔ Așezați aparatul pe o suprafață stabilă.
- ➔ Se introduce ștecherul în priză.
- ➔ Apăsați comutatorul pentru a porni aparatul.

Lampa de control pentru încălzire pâlpâie verde.

Indicație: Dacă în cazanul de aburi nu se află apă, sau este prea puțină, pompa de apă intră în funcțiune, care debitează apă din rezervor în cazan. Procesul de umplere poate dura câteva minute.

- ➔ Așteptați până ce lampa de control pentru încălzire luminează în continuu.

Curățătorul cu abur este gata de utilizare.

Indicație: Supapa se închide la fiecare 60 de secunde. Astfel se previne calcifierea aparatului. La deschidere se aude un clic ușor. Acesta nu influențează degajarea aburului.

Umplerea cu apă

În cazul lipsei de apă în rezervorul de apă lampa de control pâlpâie cu roșu și se aude un semnal sonor.

Indicație: Întotdeauna când în cazanul de aburi se găsește prea puțină apă, pompa de apă alimentează în mod automat cazanul de abur cu apă din rezervor. Dacă rezervorul de apă este gol, pompa de apă nu mai poate umple cazanul de abur și degajarea de aburi este blocată.

- ➔ Umpleți rezervorul de apă până la marcapul "MAX".

Indicație: Pompa de apă încearcă să umple cazanul de aburi la intervale scurte. Dacă umplerea s-a realizat cu succes, degajarea de abur este imediat eliberată, iar becul de control roșu se stinge.

Reglarea cantității de abur

Cu ajutorul selectorului pentru cantitatea de abur puteți regla cantitatea de abur degajată. Selectorul are trei poziții:

 cantitate de abur maximă

 cantitate de abur redusă

 nu se degajă aburi (protecție copii)

Observație: În această poziție maneta pentru abur nu poate fi pornit.

- ➔ Reglați selectorul pe cantitatea de abur necesară.

- ➔ Acționați maneta de aburi și orientați pistolul cu aburi întotdeauna mai întâi spre o bucată de pânză, până când are loc o degajare uniformă a aburului.

Observație: În timpul utilizării, încălzirea curățătorului cu aburi repornește din când în când, pentru a menține constantă presiunea din interiorul rezervorului. În astfel de cazuri lampa de control pentru încălzire pâlpâie verde.

Oprirea aparatului

- ➔ Apăsați comutatorul pentru a opri aparatul.

- ➔ Trageți fișa din priză.

- ➔ Apăsați în jos capacul prizei aparatului și trageți din priză fișa pentru abur.

- ➔ Golirea restului de apă din rezervorul de apă.

Depozitarea aparatului

Figura  - 

- ➔ Depozitați duza de putere și peria cilindrică în compartimentul pentru accesorii.

- ➔ Introduceți duza manuală și duza punctiformă pe câte o țevă de prelungire.

- ➔ Introduceți țevile de prelungire în suportul de accesorii mare.

- ➔ Agățați duza pentru podea în suportul de parcare.

- ➔ Înfășurați furtunul de aburi pe țevile de prelungire și introduceți pistolul de aburi în duza pentru podea.

- ➔ Depozitați cablul de alimentare în suportul pentru cablu.

Utilizarea accesoriilor

Indicații de utilizare importante

Curățarea suprafețelor de pardoseală

Vă recomandăm, ca înainte de a utiliza curățătorul cu abur să măturați sau să aspirați podeaua. Astfel podeaua va fi curățată de murdărie/particule libere înainte de curățarea umedă.

Reîmprospătarea textilelor

Înainte de tratarea cu curățătorul cu abur verificați întotdeauna compatibilitatea textilelor pe o suprafață acoperită. Aplicați aburul, apoi lăsați-l să se usuce și în final verificați deteriorarea culorii sau a formei.

Curățarea suprafețelor cu strat de acoperire sau lacuite

La curățarea suprafețelor vopsite sau cu un strat din material sintetic, cum ar fi mobilierul de bucătărie și de cameră, este posibil ca stratul de ceară, luciul mobilei, stratul de acoperire din material sintetic sau vopseaua să fie deteriorate, respectiv este posibilă apariția petelor. La curățarea acestor suprafețe aburiți o cârpă și ștergeți apoi suprafața.

Atenție

Nu îndreptați aburul spre muchiile înclieate, deoarece este posibil ca locul înclieat să se desfacă. Nu utilizați aparatul pentru curățarea podelelor de lemn sau parchet netratat.

Curățarea sticlei

Dacă temperatura exterioară este scăzută, în special iarna, înainte de curățare este necesar să încălziți geamul prin aburirea ușoară a întregii suprafețe de sticlă. Prin acesta evitați apariția tensiunilor pe suprafața sticlei, care pot cauza spargerea sticlei.

La urmă curățați suprafața ferestrei cu duza de mână și husa. Pentru îndepărtarea apei utilizați o lamă pentru geamuri sau ștergeți suprafața, până se usucă.

Atenție

Nu îndreptați niciodată jetul de abur direct spre porțiunile de etanșare ale ramei ferestrei, pentru a nu deteriora acesta.

Pistol cu aburi

Puteți să utilizați pistolul cu aburi chiar și fără accesorii, de exemplu:

- Pentru îndepărtarea mirosului neplăcut și a cutelor din articolele de îmbrăcăminte, prin aburirea acestora de la o distanță de 10-20 cm.
- pentru desprăfuirea plantelor. Aplicați jetul de aburi de la o distanță de 20-40 cm.
- pentru ștergerea umedă a prafului, prin aburirea scurtă a unei cârpe și ștergerea mobilierului cu acesta.

Duză punctiformă

Cu cât țineți duza mai aproape de porțiunea murdară, cu atât crește efectul de curățare, deoarece temperatura și presiunea aburului ating valoarea maximă la ieșirea din duză. Ideal pentru curățarea locurilor greu accesibile, rosturilor, armăturilor, scurgerilor, chiuvetelor, toaletelor, jaluzelelor și a radiatoarelor. Depunerile rezistente de calcar pot fi tratate înainte de curățare cu oțet sau acid citric. Lăsați-le să acționeze timp de 5 minute, apoi curățați cu abur.

Perie cilindrică

Peria cilindrică se poate monta direct ca o completare pe duza punctiformă. Prin periere puteți îndepărta mai ușor depunerile de murdărie mai rezistente.

Atenție

Nu este potrivită pentru curățarea suprafețelor sensibile.

→ Figura **B**

Fixați peria cilindrică pe duza punctiformă.

Duză de putere

Duza de putere se poate monta direct ca o completare pe duza punctiformă.

Duza de forță mărește viteza de ieșire a aburului. Astfel se potrivește îndeosebi pentru îndepărtarea murdăriilor deosebit de rezistente, suflarea colțurilor și a rosturilor etc.

→ Figura **B**

Fixați duza de putere în funcție de peria cilindrică pe duza punctiformă.

Duză manuală

Vă rugăm să trageți husa din frotir peste duza manuală. Ideal pentru curățarea suprafețelor mici, care pot fi spălate, cabine de duș sau oglinzi.

Duză pentru podea

Potrivit pentru curățarea tuturor tipurilor de acoperiri de pereți și pardoseli lavabile, de ex.: pardoseli de piatră, gresie sau PVC. Lucrați încet pe suprafețele foarte murdare, pentru ca aburul să aibă un efect mai accentuat.

Indicație: *Urme de detergenți sau emulsie de îngrijire, care se află pe suprafața de curățat pot produce un film de depunere în timpul curățării cu aburi, care însă dispare după mai multe aplicații.*

→ Figura 

Fixați cârpa pentru podea la duza pentru podea.

- 1 Împăturiți cârpa pentru podea pe lungime și așezați duza pentru podea pe acesta.
- 2 Deschideți clemele de fixare.
- 3 Introduceți capetele cârpei în deschideri.
- 4 Închideți clemele de fixare.

Atenție

Nu introduceți degetele între cleme.

Parcarea duzei pentru podea

→ Figura 

În cazul întreruperii lucrării, agățați duza pentru podea în suportul de parcare.

Lama pentru geamuri

Destinația:

- ferestre, oglinzi;
 - suprafețe din sticlă la cabinele de duș;
 - alte suprafețe netede
- Înainte de prima curățare cu lama pentru geamuri, este indicat să efectuați în prealabil o curățare pentru degresare cu ajutorul duzei de mână și al unei huse din frotir.
- Aburiți uniform suprafața geamului de la o distanță de aprox. 20 cm.

→ Trageți lama de cauciuc de sus în jos peste suprafața de sticlă, pe fâșii. Când ajungeți jos, ștergeți cu o bucată de pânză lama de cauciuc și marginea de jos a ferestrei.

Fier de călcat

⚠ Pericol

- Este interzisă utilizarea fierului de călcat cu aburi dacă acesta a căzut și prezintă deteriorări vizibile și este neetanș.
- **Fierul de călcat cu abur și jetul de abur sunt fierbinți!** Atrageți atenția altor persoane cu privire la pericolul de arsuri. Nu îndreptați niciodată jetul de abur spre oameni sau animale (pericol de arsuri). Nu atingeți cabluri electrice și obiecte inflamabile cu fierul de călcat încins.

⚠ Avertisment

- Copii sub 8 ani nu pot fi lăsați în apropierea fierului de călcat cu aburi și a cablului de alimentare al acestuia în timpul încălzirii și a răcirii.
- Fierul de călcat cu aburi trebuie folosit și așezat pe o suprafață stabilă.

Observație: *Vă recomandăm să utilizați masa de călcat KÄRCHER cu aspirație activă a aburului (2.884-933.0). Această masă de călcat este optimă pentru utilizarea cu aparatul achiziționat de dvs. Ea ușurează și accelerează considerabil procesul de călcare. În orice caz, este necesar să utilizați o masă de călcat cu baza de călcare sub formă de grilaj și care permite trecerea aburului.*

→ Introduceți bine fișa pentru abur al fierului de călcat în priză a aparatului. La introducerea în priză, trebuie să se audă că fișa se fixează.

→ Asigurați-vă, că în rezervorul curățătorului cu abur se află apă curată de la robinet.

→ Puneți în funcțiune curățătorul cu aburi, conform descrierii.

→ Așteptați până ce curățătorul cu aburi se află în stare de funcționare.

Călcarea cu abur

Toate materialele textile pot fi călcate cu abur. Imprimeurile sau materialele sensibile vor fi călcate pe dos, respectiv conform indicațiilor producătorului.

Indicație: Pentru materialele textile sensibile recomandăm utilizarea tălpii antiaaferente BE 6006 (nr. de comandă: 2.860-142.0) de la KÄRCHER.

- Aduceți regulatorul de temperatură al fierului de călcat în intervalul domeniului hașurat (•••/MAX).
- După ce lampa de control al încălzitorului de la fierul de călcat se stinge, puteți începe călcarea.

Observație: Talpa fierului de călcat trebuie să fie fierbinte, pentru ca aburul să nu condenseze pe talpă și astfel să piere pe rufele de călcat.

- Acționați întrerupătorul pentru abur în sus sau cel pentru abur în jos.
- **Aburire în intervale:** Apăsați întrerupătorul pentru abur. Aburul iese până când țineți întrerupătorul apăsat.
- **Aburire continuă:** Trageți închizătorul întrerupătorului în spate, până când se blochează. Aburul se degajează în continuu. Pentru eliberare împingeți închizătorul în față.
- La începutul călcării sau după pauzele de călcare îndreptați primul jet de abur spre o cârpă, până ce aburul iese uniform.
- Pentru aburirea perdelelor, a îmbrăcămintei etc., puteți să țineți fierul de călcat și în poziție verticală.

Călcarea uscată

Observație: Și în cazul călcării uscate trebuie să fie apă în rezervor.

- Reglați temperatura fierului de călcat, astfel încât să corespundă cu articolul dvs. de îmbrăcăminte.

•	Material sintetic
••	Lână, mătase
•••	Țesături de bumbac, in

Indicație: Respectați indicațiile referitoare la spălare și călcare de pe hainele dvs..

- După ce lampa de control al încălzitorului de la fierul de călcat se stinge, puteți începe călcarea.

Îngrijirea și întreținerea

⚠ Pericol

Lucrările de întreținere vor fi efectuate numai după scoaterea ștecherului din priză și răcirea curățătorului cu abur.

Spălarea cazanului de aburi

Spălați cazanul de aburi cel târziu după fiecare a 10-a umplere a rezervorului.

- Trageți fișa din priză.
- Lăsați aparatul să se răcească.
- Goliți rezervorul cu apă.
- Scoateți accesoriile din suportul pentru accesorii.

Figura 11

- Deschideți clapeta suportului de accesorii.
- Îndepărtați accesorii din suport.
- Deschideți închizătorul de întreținere. Pentru acesta așezați capătul deschis al unei țevi de prelungire pe închizătorul de întreținere, introduceți-l în ghidaj și rotiți-l.
- Umpleți rezervorul cu apă și scuturați-l bine. Astfel se îndepărtează resturile de calcar depuse pe fundul rezervorului.
- Goliți complet apa rămasă în rezervor (vezi figura 11).

Decalcifierea cazanului de aburi

Deoarece calcarul se depune și pe peretele cazanului de aburi, vă recomandăm să decalcificați cazanul la următoarele intervale (TF = umpleri ale cazanului):

Domeniul de duritate	°dH	mmol/l	TF
I duritate mică	0- 7	0-1,3	100
II duritate medie	7-14	1,3-2,5	90
III duritate mare	14-21	2,5-3,8	75
IV duritate foarte mare	>21	>3,8	50

Notă: Duritatea apei de la robinet o puteți afla de la biroul de gospodărire a apelor sau de la uzina de apă.

- Trageți fișa din priză.
- Lăsați aparatul să se răcească.
- Goliți rezervorul cu apă.
- Scoateți accesoriile din suportul pentru accesorii.

Figura **II**

- Deschideți clapeta suportului de accesorii.
- Îndepărtați accesoriile din suport.
- Deschideți închizătorul de întreținere. Pentru acesta așezați capătul deschis al unei țevi de prelungire pe închizătorul de întreținere, introduceți-l în ghidaj și rotiți-l.
- Goliți complet apa rămasă în rezervor (vezi figura **III**).

⚠ Avertisment

Pentru a evita deteriorarea aparatului, utilizați exclusiv produsele agreate de KÄRCHER.

- Folosiți pentru decalcifiere batoanele de decalcifiere KÄRCHER (nr. comandă 6.295-206). Când preparați soluția de decalcifiere, respectați indicațiile de dozare de pe ambalaj.

⚠ Atenție

Atenție la umplerea și golirea curățătorului cu abur. Soluția de decalcifiere poate ataca suprafețele sensibile.

- Turnați soluția de decalcifiere în încălzitor și lăsați-o să acționeze timp de aprox. 8 ore.

⚠ Avertisment

În timpul decalcifierii nu înșurubați închizătorul de întreținere al aparatului.

Nu utilizați curățătorul cu aburi în timp ce agentul de decalcifiere se află în rezervor.

- După 8 ore goliți complet soluția de decalcifiere. Deoarece în rezervorul aparatului mai rămâne o cantitate remanentă de soluție, este indicat să clătiți de două - trei ori rezervorul cu apă rece, pentru a îndepărta toate reziduurile agentului de decalcifiere.
- Goliți complet apa rămasă în rezervor (vezi figura **III**).
- Uscăți suportul cablului de alimentare.
- Înșurubați închizătorul de întreținere pe țeava prelungitoare.

- Umplerea rezervorului de apă (vezi pagina 8).
- Curățătorul cu abur este gata de utilizare.

Îngrijirea accesoriilor

Notă: *Cârpa de șters și husa din frotir sunt deja prespălate și pot fi utilizate direct pentru lucrul cu curățătorul cu abur.*

- După ce s-au murdărit, spălați cărpele pentru podele și husele din frotir în mașina de spălat, la o temperatură de 60°C. La limpezire, nu utilizați balsam de rufe, deoarece cărpele trebuie să rămână cu o capacitate ridicată de antrenare a murdăriei. Cârpele pot fi introduse în uscătorul de rufe.

Remedierea defecțiunilor

Defectele au deseori cauze simple, pe care le puteți remedia cu ajutorul următoarelor sfaturi. În caz de neclarități sau pentru defecte care nu se regăsesc aici, vă rugăm să vă adresați service-ului pentru clienți autorizat.

⚠ Pericol

Lucrările de întreținere vor fi efectuate numai după scoaterea ștecherului din priză și răcirea curățătorului cu abur.

Lucrările de reparații vor fi executate numai de către un service pentru clienți autorizat.

Durată mare de încălzire

Rezervorul conține calcar

- Decalcifiați rezervorul.

Nu se degajă aburi

Lampa de control pentru lipsa apei palpâie cu roșu și se aude un semnal sonor

Nu este apă în rezervorul de apă.

- Umpleți rezervorul de apă până la marcajul "MAX".

Lampa de control pentru lipsa de apă luminează cu roșu

Nu este apă în cazan. Protecția la supraîncălzire a pompei s-a declanșat.

- Opriți aparatul.
- Umpleți rezervorul de apă
- Porniți aparatul.

Rezervorul de apă nu este bine introdus sau este calcifiat.

- Scoateți rezervorul de apă și spălați-l.
- Puneți rezervorul de apă la loc și apăsați-l în jos până ce se fixează.

Maneta de aburi nu poate fi acționată

Maneta de aburi este asigurată prin închiuzător / protecția pentru copii.

- Reglați selectorul pentru cantitatea de abur în față.

Fierul de călcat cu aburi "scuipă" apă!

- Aduceți regulatorul de temperatură în poziția ...
- Spălați sau decalcificați rezervorul curățătorului.

După pauzele de călcare picură apă din fierul de călcat cu presiune de abur.

În cazul pauzelor mai lungi aburul poate să se transforme în condens în conducta de aburi.

- Din acest motiv, este necesar să folosiți separat o bucată de pânză pentru primul jet de abur.

Debit de apă ridicat

Rezervorul conține calcar

- Decalcificați rezervorul.

Date tehnice

Racordul electric

Tensiune	220-240 V
	1~50/60 Hz

Grad de protecție	IPX4
-------------------	------

Clasa de protecție	I
--------------------	---

Caracteristicile de performanță

Puterea de încălzire	1800 W
----------------------	--------

Puterea de încălzire fier	700 W
---------------------------	-------

de călcat

Presiunea maximă în	0,35	MPa
---------------------	------	-----

timpul funcționării

Timp de încălzire	3	Minute
-------------------	---	--------

Cantitate de abur

Aburire continuă	50	g/min
------------------	----	-------

Jet de abur max.	110	g/min
------------------	-----	-------

Cantitatea de umplere

Rezervor de apă	1,0	l
-----------------	-----	---

Cazan de aburi	0,5	l
----------------	-----	---

Dimensiunile

Masa (fără accesorii)	4,2	kg
-----------------------	-----	----

Lungime	384	mm
---------	-----	----

Lățime	241	mm
--------	-----	----

Înălțime	275	mm
----------	-----	----

Ne rezervăm dreptul de a efectua modificări tehnice!

Accesorii opționale

Nr. de comandă

Set cârpe din microfibră, baie 2.863-171

2 cârpe moi pentru podele din pluș, 1 husă abrazivă pentru duza manuală, 1 cârpă de lustruit pentru oglinzi și armături

Set cârpe din microfibră, bu- cătărie 2.863-172

2 cârpe moi pentru podele din pluș, 1 husă abrazivă pentru duza manuală, 1 cârpă pentru curățarea fără dungi a suprafețelor din oțel superior

Set cârpe din microfibre, câr- pă moale pentru podea 2.863-173

2 cârpe moi pentru podea din pluș

Set cârpe din microfibră, husă moale 2.863-174

2 huse moi din pluș

Cârpe din frotir 6.369-357

5 cârpe pentru podea din bumbac

Huse din frotir 6.370-990

5 huse din bumbac

Set de perii cilindrice 2.863-058

4 perii cilindrice pentru duza punctiformă

Set de perii cilindrice cu păr de alamă 2.863-061

pentru îndepărtarea murdăriei persistente. Ideal pentru suprafețe nesensibile.

Perie cilindrică cu răzuitor 2.863-140

Perie cilindrică cu două rânduri de perii rezistente la căldură și un răzuitor. Nepotrivită pentru suprafețe sensibile.

Perie turbo cu aburi 2.863-159

Pentru lucrările de curățare unde de obicei este nevoie de frecare

Duză pentru îngrijirea materia- lelor textile 4.130-390

Pentru împrăștierea hainelor și a materialelor textile.

Desprinzător de tapet 2.863-062

pentru îndepărtarea tapetelor și a resturilor de clei.

Batoane de decalcifiere (9 bu- căți) 6.295-206

Masă de călcat activă AB 1000 2.884-933

Pentru obținerea unui randament de călcare ridicat, cu o economie de timp considerabilă (numai pentru 230 V)

Fier de călcat cu presiune de abur 2.863-209

Talpă pentru călcat antiade- rentă 2.860-142

Potrivită pentru călcarea materialelor sensibile.

Obsah

Všeobecné pokyny	SK	5
Krátky návod	SK	8
Popis prístroja	SK	7
Bezpečnostné pokyny	SK	6
Prevádzka	SK	8
Použitie príslušenstva	SK	9
Starostlivosť a údržba	SK	12
Pomoc pri poruchách	SK	13
Technické údaje	SK	14
Špeciálne príslušenstvo	SK	14

Všeobecné pokyny

Vážený zákazník,



Pred prvým použitím vášho zariadenia si prečítajte tento pôvodný návod na použitie, konajte podľa neho a uschovajte ho pre neskoršie použitie alebo pre ďalšieho majiteľa zariadenia.

Používanie výrobku v súlade s jeho určením

Používajte parný čistič výhradne v domácnosti.

Prístroj je určený na čistenie pomocou pary a môže sa používať s vhodným príslušenstvom tak, ako je popísané v tomto návode na prevádzku. Nie je potrebný žiadny čistiaci prostriedok. Rešpektujte pritom hlavne bezpečnostné pokyny.

Symbole v návode na obsluhu

Nebezpečenstvo

Pri bezprostredne hroziacom nebezpečenstve, ktoré spôsobí vážne zranenia alebo smrť.

Pozor

V prípade nebezpečnej situácie by mohla viesť k vážnemu zraneniu alebo smrti.

Pozor

V prípade novej nebezpečnej situácie by mohla viesť k ľahkým zraneniam alebo vecným škodám.

Symboler på apparaten



Para

POZOR - nebezpečenstvo obarenia



POZOR – Prečítajte si návod na obsluhu!

Ochrana životného prostredia



Obalové materiály sú recyklovateľné. Obalové materiály láskavo nevyhadzujte do komunálneho odpadu, ale odovzdajte ich do zberne druhotných surovín.



Vyradené prístroje obsahujú hodnotné recyklovateľné látky, ktoré by sa mali opäť zužitkovať. Staré zariadenia preto láskavo odovzdajte do vhodnej zberne odpadových surovín.

Pokyny k zloženiu (REACH)

Aktuálne informácie o zložení nájdete na: www.kaercher.com/REACH

Rozsah dodávky

Rozsah dodávky vášho zariadenia je zobrazený na obale. Pri vybaľovaní skontrolujte úplnosť obsahu balenia. Ak niektoré diely chýbajú, alebo ak zistíte škody vzniknuté pri preprave, informujte prosím o tom predajcu.

Náhradné diely

Používajte výhradne originálne náhradné diely značky KÄRCHER. Prehľad náhradných dielov nájdete na konci tohto prevádzkového návodu.

Záruka

V každej krajine platia záručné podmienky našej distribučnej organizácie. Prípadné poruchy spotrebiča odstránime počas záručnej lehoty bezplatne, ak sú ich príčinou chyby materiálu alebo výrobné chyby. Pri uplatňovaní záruky sa spolu s dokladom o kúpe zariadenia láskavo obráťte na predajcu alebo na najbližší autorizovaný zákaznícky servis.

(Adresu nájdete na zadnej strane)

Bezpečnostné pokyny

⚠ Nebezpečenstvo

- Používanie v priestoroch so zvýšením nebezpečenstvom výbuchu je zakázané.
- Pri používaní zariadenia v nebezpečnom prostredí je potrebné dodržiavať príslušné bezpečnostné predpisy.
- Zariadenie sa nesmie používať v plaveckých bazénoch, ktoré sú napustené vodou.
- Zariadenie sa nesmie používať na čistenie elektrických prístrojov napr. pece, odsávače, mikrovlnné rúry, televízne prijímače, lampy, sušiče, elektrické kúrenia atď.
- Pred použitím skontrolujte stav zariadenia a príslušenstva. Pokiaľ nie je stav v poriadku, nesmie sa používať. Skontrolujte najmä rozvod so sieťovými prípojkami, údržbársky uzáver a parnú hadicu.
- Poškodený prívodný kábel dajte bezodkladne vymeniť autorizovanej servisnej službe alebo kvalifikovanému elektrotechnikovi.
- Poškodenú parnú hadicu neodkladne vymeňte. Používať sa smie iba parná hadica odporúčaná výrobcom (objednávacie číslo vid' Zoznam náhradných dielov).
- Nikdy sa nedotýkajte sieťovej zásuvky a vidlice vlhkými rukami.
- Nenaparujte predmety, ktoré obsahujú zdraviu škodlivé látky (napr. azbest).
- Prúdu pary sa nedotýkajte z blízkej vzdialenosti rukou alebo ho nikdy nesmerujte na ľudí alebo zvieratá (nebezpečenstvo obarenia).
- Počas chodu prístroja sa nesmie otvárať údržbársky kryt.

⚠ Pozor

- Zariadenie môže byť pripojené iba k elektrickej prípojke, ktorá bola vyhotovená elektroinštalatérom podľa požiadaviek normy IEC 60364.

- Zariadenie pripájajte iba na striedavý prúd. Napätie musí zodpovedať údajom na typovom štítku zariadenia.
- Vo vlhkých miestnostiach, napr. v kúpeľni, zapájajte zariadenie do zástrčky s predradeným ochranným spínačom FI.
- Nevhodné predlžovacie vedenia môžu byť nebezpečné. Používajte iba kábel chránený pred postriekaním vodou s minimálnym priemerom 3x1 mm².
- Spoj sieťovej zástrčky a predlžovacieho kábla nesmie ležať vo vode.
- Pri výmene spojok na sieťovom alebo predlžovacom kábli musí ostať zachovaná ochrana pred postriekaním vodou a mechanická pevnosť.
- Používateľ je povinný používať zariadenie v súlade s jeho určením. Je povinný prihliadať na miestne podmienky a pri práci so zariadením dávať pozor aj na osoby vo svojom okolí.
- Tento prístroj môžu používať deti od 8 rokov a osoby s obmedzenými fyzickými, sensorickými alebo duševnými schopnosťami, ak sú pod dozorom, alebo ak boli zaškolené na bezpečné používanie prístroja a s ním spojenými nebezpečenstvami. Deti sa nesmú hrať s prístrojom. Deti nemôžu vykonávať čistenie a užívateľskú údržbu bez dohľadu dospelých osôb.
- Zariadenie sa nesmie nikdy ponechať bez dozoru, ak je v činnosti.
- Pozor pri čistení stien s obkladmi so zásuvkami.

Pozor

- Dbajte, aby sa prívodný alebo predlžovací kábel neznehodnotil prejazdom, roztlačením, aby sa nevytrhol ani inak nepoškodil. Sieťové káble chráňte pred vysokými teplotami, olejmi a ostrými hranami.
- Do vodnej nádrže nikdy nedávajte rozpúšťadlá, tekutiny s obsahom rozpúšťadiel alebo nezriedené kyseliny (napl. čistiace prostriedky, benzín, riedidlo a acetón), pretože tieto poškadzujú materiál zariadenia.

- Zariadenie sa nesmie počas čistenia nosiť.
- Zariadenie musí mať stabilný podklad.
- Prístroj prevádzkujte alebo skladujte len podľa popisu resp. obrázku!
- Parná páka sa pri prevádzke nesmie zaseknúť.
- Zariadenie chráňte pred dažďom. Neskladujte ho vo vonkajších priestoroch.

Bezpečnostné prvky

Pozor

Bezpečnostné prvky slúžia na ochranu používateľa pred poranením a nesmú byť zmenené ani vyradené z činnosti.

Regulátor tlaku

Regulátor tlaku udržiava počas prevádzky podľa možnosti konštantný tlak v kotle. Ohrev sa pri dosiahnutí maximálneho prevádzkového tlaku v kotle vypne a pri poklese tlaku v kotle v dôsledku odberu pary sa opäť zapne.

Termostat kotla

Ak sa v kotle nenachádza voda, teplota v kotle sa zvýši. Termostat kotla vypne ohrev. Bežná prevádzka je možná opäť vtedy, ak je kotol naplnený.

Bezpečnostný termostat

Ak regulátor tlaku vypadne, termostat kotla pri vzniku chyby vypne a prístroj sa prehrej, potom vypne bezpečnostný termostat prístroj. Za účelom spätného prestavenia bezpečnostného termostatu sa obráťte na príslušný zákaznícky servis firmy KÄRCHER.

Údržbársky uzáver

Uzáver pre údržbu je zároveň pretlakovým ventilom. Uzatvára kotol proti vznikajúcejmu tlaku pary.

Ak by bol regulátor tlaku chybný a tlak pary v kotle by vystúpil, otvorí sa pretlakový ventil a para bude unikať cez údržbársky uzáver smerom von.

Za účelom opätovného uvedenia prístroja do prevádzky sa obráťte na príslušný zákaznícky servis firmy KÄRCHER.

Popis prístroja

V tomto návode na prevádzku je popísaná maximálna výbava. Podľa modelu existujú rozdiely v rozsahu dodávky (pozri obal).

→ **Obrázky nájdete na vyklápanjúcej sa strane!**



- A1 Prístrojová zásuvka s krytom
- A2 Vodná nádrž
- A3 Uzatvárací kryt vodnej nádrážky
- A4 Hlavný vypínač
- A5 Kontrolka - ohrievanie (ZELENÁ)
- A6 Kontrolka - nedostatok vody (ČERVENÁ)
- A7 Rukoväť
- A8 Držiak príslušenstva
- A9 Priečinok na príslušenstvo s uzatváracím krytom
- A10 Údržbársky uzáver
- A11 Priestor pre uloženie kábla elektrickej siete
- A12 Parkovací držiak na podlahovú hubicu
- A13 Prípojka siete so sieťovou zástrčkou
- A14 Kolieska (2 kusy)
- A15 Otočné koleso
- B1 Parná pištoľ
- B2 Parná páka
- B3 Tlačidlo na odblokovanie
- B4 Prepínač voľby pre množstvo pary (s detskou poistkou)
- B5 Parná hadica
- B6 Parná zástrčka
- C1 Bodová dýza
- C2 Okrúhla kefa
- C3 Elektrická dýza
- D1 Ručná hubica
- D2 Froté poťah
- E1 Predlžovacia rúra (2 kusy)
- E2 Tlačidlo na odblokovanie
- F1 Podlahová hubica
- F2 Upínacia spona
- F3 Handra na podlahu
- G1 Stierač okien
- Nadštandardná výbava**
- H1 Tlak pary v žehličke
- H2 Tlačidlo para (dole)
- H3 Kontrolka - ohrev (oranžová)
- H4 Tlačidlo para (hore)
- H5 Zablokovanie tlačidla para
- H6 Regulátor teploty
- H7 Parná zástrčka

Krátky návod

→ Ilustrácie – pozri na strane 2



- 1 Nádrž na vodu naplňte po značku "MAX".
- 2 Parnú zástrčku zastrčte do zásuvky na prístroji.
- 3 Zastrčte sieťovú zástrčku. Zapnite spotrebi.
- 4 *Kontrolka LED - ohrievanie bliká zelenou farbou.*
Počkejte, kým nebude kontrolka - ohrievanie nepretržite svietiť.
- 5 Pripojte príslušenstvo na parnú pištoľ. Parný čistič je pripravený na použitie.

Prevádzka

→ Obrázky nájdete na vyklá-pajúcej sa strane!



Montáž príslušenstva

- Otvorte kryt zásuvky prístroja.
- Parnú zástrčku zasuňte pevne do zásuvky na prístroji. Pritom musí byť počuť zástrčku, ako zapadla na svoje miesto.
Pre rozdelenie: kryt prístrojovej zásuvky stlačte smerom nadol a parnú zástrčku vytiahnite z prístrojovej zásuvky.
- Obrázok  - 
Potrebné príslušenstvo (viď kapitola „Použitie príslušenstva“) spojte s parnou pištoľou. Za týmto účelom nasuňte otvorený koniec príslušenstva na parnú pištoľ a nasuňte ho na parnú pištoľ tak hlboko, až kým odblokovacie tlačidlo parnej pištole nezaskočí do západky.
- Obrázok 
V prípade potreby používajte predlžovaciu rúrku. Za týmto účelom namontujte jednu resp. obidve predlžovacie rúrky na parnú pištoľ. Potrebné príslušenstvo nasuňte na voľný koniec predlžovacej rúrky.

Rozoberanie príslušenstva

Nebezpečenstvo

Pri odpojení častí príslušenstva môže odkvapkávať horúca voda! Časti príslušen-

stva nikdy nerozpájajte počas prúdenia pary - nebezpečenstvo obarenia!

- Prepínač množstva pary posuňte smerom dozadu (parná páka zablokovaná).
- Obrázok 
Ak chcete odpojiť časti príslušenstva, stlačte uvoľňovacie tlačidlo a diely odťahnite od seba.

Plnenie nádrže na vodu

Nádrž na vodu môžete kedykoľvek doplniť.

Pozor

Nepoužívajte kondenzovanú vodu zo sušičky na prádlo!

Neplňte žiadne čistiace prostriedky alebo iné prísady (napríklad vône)!

Nepoužívajte čistú destilovanú vodu! Max. 50% destilovanej vody a 50% vody z vodovodu.

Nepoužívajte nahromadenú dažďovú vodu!

- Obrázok 

Nádrž na vodu môžete buď zložiť alebo plniť priamo v prístroji.

Vyberte nádrž na vodu

- Vodnú nádrž vyberte smerom kolmo hore.
- Nádrž na vodu naplňte v zvislom smere pod vodovodným kohútikom až po značku "MAX".
- Vložte vodnú nádrž a tlačte ju dole, kým nezaklapne.

Priamo na prístroji

- Nalejte vodu z nádoby do plniaceho lievika. Naplňte až po značku "MAX".

Zapnutie prístroja

- Postavte prístroj na pevný podklad.
- Sieťovú zástrčku zasuňte do zásuvky.
- Stlačte vypínač, aby ste prístroj zapli.
Kontrolka LED - ohrievanie bliká zelenou farbou.

Upozornenie: Ak je v parnom kotle príliš málo vody, zapne sa vodné čerpadlo a prečerpá vodu z vodnej nádrže do parného kotla. Plnenie môže trvať viac minút.

- Počkejte, kým nebude kontrolka - ohrievanie nepretržite svietiť.
Parný čistič je pripravený na použitie.

Upozornenie: Prístroj uzatvára každých 60 sekúnd ventil. Zabraňuje to vzniku vodného kameňa v prístroji. Pritom je počuť tiché kliknutie. Výstup pary tým nie je vôbec negatívne ovplyvnený.

Doplnenie vody

Pri nedostatku vody vo vodnej nádržke blíkajú kontrolná lampka - nedostatok vody červenou farbou a zaznie zvukový signál.

Upozornenie: Ak je v parnom kotle príliš málo vody, čerpadlo automaticky prečerpá vodu z vodnej nádrže do parného kotla. Ak je nádrž na vodu prázdna, nemôže vodné čerpadlo naplniť parný kotol a odber pary je tak zablokovaný.

→ Nádrž na vodu naplňte po značku "MAX".

Upozornenie: Vodné čerpadlo sa pokúša v krátkych intervaloch naplniť parný kotol. Ak je plnenie úspešné, tak sa odber pary ihneď uvoľní, červená kontrolná lampka zhasne.

Regulácia množstva pary

Pomocou prepínača pre množstvo pary sa reguluje vystupujúce množstvo pary. Prepínač má tri polohy:

 maximálne množstvo pary

 redukované množstvo pary

 žiadna para - detská poistka

Upozornenie: V tejto polohe sa nedá parná páka ovládať.

→ Prepínač nastavte na požadované množstvo pary.

→ Zatláčajte parnú páku, pritom parnú pištoľ najprv vždy nasmerujte na handru, až pokiaľ nebude para vystupovať rovnomerne.

Poznámka: Ohrev parného čističa sa počas používania vždy zapne, aby bol v kotle udržovaný tlak. Pritom blíkajú kontrolná lampka - ohrievanie zelenou farbou.

Vypnutie prístroja

- Stlačte vypínač, aby ste prístroj vypli.
- Vytiahnite zástrčku zo zásuvky.
- Kryt prístrojovej zásuvky stlačte nadol a parnú zástrčku vytiahnite z prístrojovej zásuvky.
- Vyprázdňte zvyšnú vodu z nádrže.

Uskladnenie prístroja

Obrázok  - 

- Odložte tlakovú hubicu a kruhovú kefkú do priechodu s príslušenstvom.
- Ručnú trysku a trysku s bodovým prúdom nasuňte na predlžovaciu rúrku.
- Predlžovaciu rúrku nasadte do veľkého držiaka príslušenstva.
- Trysku na podlahu zaveste do parkovacieho držiaka.
- Parnú hadicu naviňte okolo predlžovacej rúrky a parnú pištoľ nasuňte do trysky na podlahu.
- Odložte sieťový spojovací rozvod v priestore na uskladnenie sieťového spojovacieho rozvodu.

Použitie príslušenstva

Dôležité pokyny pre použitie

Čistenie podlahy

Odporúčame vám pred použitím parného čističa pozametáť alebo povysávať podlahu. Tak sa zbaví podlahu už pred vlhkým čistením nečistoty/voľných častíc.

Regenerácia textílií

Pred začatím prác s parným čističom si na zakrytých miestach vždy preverte, či príslušné textílie odolávajú pôsobeniu čističa. Najprv silne naparte, potom nechajte vyschnúť a následne kontrolujte zmenu farby alebo tvaru.

Čistenie povrchových plôch s ochrannou vrstvou alebo lakovaných povrchov

Dávajte pozor pri čistení lakovaných povrchov alebo povrchov pokrytých plastom, ako napr. kuchynského a obývacieho nábytku, dverí, parkiet, že sa môže uvoľniť vosk, politúra nábytku, plastová povrchová

vrstva alebo farba a vzniknúť škvrny. Pri čistení týchto povrchov naparte krátko handričku a poutierajte ňou povrch.

Pozor

Paru nikdy nesmerujte na lepené hrany, lebo by sa náglejok mohol odlepiť. Zariadenie nepoužívajte na nelakované drevené alebo parketové podlahy.

Čistenie skla

Pri nízkych vonkajších teplotách, hlavne v zime, okenné tabule nahrejte tak, že celý sklenený povrch jemne naporíte. Tým sa zabráni vzniku povrchových napätí, ktoré by mohli spôsobiť porušenie skla.

Potom vyčistíte plochu okien pomocou ručnej hubice a poťahu. Používajte na stieranie vody stierku na okná alebo poutierajte plochu do sucha.

Pozor

Paru nesmerujte na lakované miesta okenných rámov, aby sa nepoškodili.

Parná pištoľ

Parnú pištoľ môžete používať bez príslušenstva, napríklad:

- na odstránenie zápachu a záhybov zo zavesených kusov odevu tak, že tieto naporíte zo vzdialenosti 10-20 cm.
- na odstránenie prachu z rastlín. Tu dodržiavajte vzdialenosť 20-40 cm.
- na vlhké utieranie prachu, keď je handra krátko naporená a potom sa ňou utiera nábytok.

Bodová tryska

Čím je táto bližšie k znečistenému miestu, tým vyšší je čistiaci účinok, keďže teplota a para na výstupe trysky sú najvyššie. Je to zvlášť praktické na čistenie ťažko prístupných miest, škár, armatúr, odtokov, umývadiel, WC, žaluzí alebo ohrievacích telies. Silné usadeniny vodného kameňa sa môžu pred parným čistením pokvapkať octom alebo kyselinou citrónovou, nechať pôsobiť 5 minút a potom odpariť.

Kruhová kefa

Kruhovú kefu sa môže namontovať ako doplnok na bodovú trysku. Pomocou kief mô-

žete ľahko odstrániť silne priľnuté nečistoty.

Pozor

Nehodí sa na čistenie citlivých povrchov.

→ Obrázok 

Na bodovú trysku upevnite kruhovú kefu.

Elektrická dýza

Výkonná hubica sa môže namontovať ako doplnok na bodovú hubicu.

Tlaková tryska zvyšuje rýchlosť vystupovania pary. Preto sa dobre hodí na čistenie zvlášť silne priľnutej nečistoty, vyfukovanie rohov, špár atď.

→ Obrázok 

Upevnite výkonnú hubicu podľa okrúhlej hubice na bodovú hubicu.

Ručná tryska

Cez ručnú trysku natiahnite prosím froté poťah. Zvlášť sa dobre hodí na malé umývateľné plochy, kabíny spŕch a zrkadlá.

Tryska na podlahu

Hodí sa na všetky umývateľné povrchy stien a podláh, napr. z kameniny, obkladov a PVC. Na silne znečistených plochách pracujte pomaly, aby mohla para dlhšie pôsobiť.

Upozornenie: Zvyšky čistiaceho prostriedku alebo ošetrovacích emulzií, ktoré sa ešte nachádzajú na čistenej ploche, by mohli pri naporovaní spôsobiť vytvorenie šmúh, ktoré ale pri viacnásobnom použití zmiznú.

→ Obrázok 

Na trysku na podlahu upevnite handru na podlahu.

- 1 Handru na podlahu pozdĺž zahnite a na ňu postavte trysku na podlahu.
- 2 Otvorte upevňovacie spony.
- 3 Konce handry vložte do otvorov.
- 4 Upevňovacie spony uzavrite.

Pozor

Prsty nedávajte medzi spony.

Parkovanie podlahovej trysky

→ Obrázok 

Pri prerušení práce trysku na podlahu zaveste na parkovací držiak.

Stierač okien

Použitie:

- okná, zrkadlá
- sklenené plochy na sprchovacích kútoch
- iné hladké povrchy
- ➔ Pred prvým čistením pomocou stierky na okná vykonajte základné odmasťujúce očistenie pomocou ručnej hubice a froté pot'ahu.
- ➔ Sklenenú plochu naparte rovnomerne zo vzdialenosti cca 20 cm.
- ➔ Sklenenú plochu stiahnite v pruhoch zhora nadol pomocou gumenej stierky na okná. Utrite gumenú stierku a dolný okraj okna po každom stiahnutí pomocou handry.

Žehlička

⚠ Nebezpečenstvo

- **Parná žehlička sa nesmie používať, ak spadla na zem, ak vykazuje viditeľné poškodenie, alebo ak je netesná.**
- **Horúca parná žehlička a horúci prúd pary!** Upozornite ostatné osoby na možné nebezpečenstvo popálenia. **Nesmerujte nikdy prúd pary na osoby alebo zvieratá (nebezpečenstvo popálenia).** **Nedotýkajte sa parnou žehliacou stanicou nikdy elektrických vedení alebo horľavých predmetov.**

⚠ Pozor

- **Parná žehlička a jej spojovacie rozvody musia byť počas zohrievania alebo vychladnutia mimo dosah detí, ktoré sú mladšie než 8 rokov.**
- **Parná žehlička sa musí používať a odkladať na stabilnú plochu.**

Upozornenie: Odporúčame použiť žehliaci stól značky Kärcher s aktívnym odsávaním pary (2.884-933.0). Tento žehliaci stól je optimálne prispôsobený prístroju, ktorý ste si zakúpili. Uľahčuje a urýchľuje žehlenie. V každom prípade by ste mali používať žehliacu dosku s paropriepustným, mriežkovitým žehliacim podkladom.

- ➔ Parnú zástrčku žehličky pevne zasuňte do zásuvky na prístroji. Pritom musí byť

počúť zástrčku, ako zapadla na svoje miesto.

- ➔ Zabezpečte, aby sa čerstvá voda z vodovodu nachádzala v kotle parného čističa.
- ➔ Parný čistič uveďte do prevádzky podľa uvedeného popisu.
- ➔ Čakajte, kým nebude parný čistič pripravený na prevádzku.

Žehlenie s napaarovaním

Žehliť s napaarovacou žehličkou je možné všetky textilie. Citlivé potlače alebo látky by sa mali žehliť z rubovej strany, príp. podľa údajov výrobcu.

Upozornenie: Pre tieto citlivé textilie odporúčame používanie nepriľnavej žehliacej platne na žehličku KÄRCHER BE 6006 (č. objednávky 2.860-142.0).

- ➔ Nastavte regulátor teploty na žehličke vo vyšrafovej oblasti (••/MAX).
- ➔ Akonáhle zhasne kontrolná lampka ohrievania žehličky, môžete začať žehliť.

Upozornenie: Žehliaca platňa žehličky musí byť horúca, aby sa para na platni nekondenzovala a nekvapkala na žehlené prádlo.

- ➔ Stlačte tlačidlo Para hore alebo Para dole.
- **Interval prívodu pary:** Stlačte spínač Para. Para uniká dovedy, kým držíte stlačený spínač.
- **Trvalý prívod pary:** Ťahajte zablokovanie spínača Para dozadu tak dlho, kým nezaklapne. Para trvale uniká. Na uvoľnenie zatlačte zablokovanie smerom dopredu.
- ➔ Nasmerujte prvý únik pary na začiatku žehlenia alebo počas prestávok v žehlení na handričku, kým nebude rovnomerne unikať para.
- ➔ Na napaarovanie záclon, šiat, atď. môžete žehličku držať aj kolmo.

Žehlenie na sucho

Upozornenie: Tiež pri žehlení na sucho sa musí v kotle nachádzať voda.

→ Nastavte regulátor teploty žehličky podľa žehleného odevu.

•	Syntetika
••	Vlna, hodváb
•••	Bavlna, ľan

Upozornenie: Rešpektujte údaje o žehlení a praní na štítku vášho odevu.

→ Akonáhle zhasne kontrolná lampka ohrievania žehličky, môžete začať žehliť.

Starostlivosť a údržba

⚠ Nebezpečenstvo

Údržbu vykonávajú iba pri vytiahnutí zástrčky a vychladenom parnom čističi.

Vyplachovanie parného kotla

Parný kotol parného čističa vypláchnite najneskôr po každom 10. naplnení nádrže.

- Vytiahnite zástrčku zo zásuvky.
- Nechajte vychladnúť parný čistič.
- Vyprázdnite vodnú nádržku.
- Z držiakov na príslušenstvo vyberte príslušenstvo.

Obrázok 

- Otvorte uzatárací kryt priečinku na príslušenstvo.
- Odstráňte príslušenstvo z priečinku na príslušenstvo.
- Otvorte údržbársky uzáver. K tomu musíte nasadiť otvorený koniec predlžovacej rúrky na údržbársky uzáver, zaklapnúť do rozvodu a naskrutkovať.
- Kotol s vodou naplníte a silno potreste. Tým sa uvoľnia zvyšky vápnika, ktoré sa usadili na dne kotla.
- Vodu z kotla úplne vypustíte (viď obrázok ).

Odvápnenie parného kotla

Keďže sa na stenách kotla usádza vodný kameň, tak odporúčame kotol v nasledujúcich intervaloch odvápnovať (TF=naplnenia nádrže):

Rozsah tvrdosti	°dH	mmol/l	TF
I mäkká	0- 7	0-1,3	100
II stredná	7-14	1,3-2,5	90
III tvrdá	14-21	2,5-3,8	75
IV veľmi tvrdá	>21	>3,8	50

Upozornenie! Tvrdosť vašej vody z vodovodu môžete zistiť u vašej vodárenskej spoločnosti alebo v mestských vodáreniach.

- Vytiahnite zástrčku zo zásuvky.
- Nechajte vychladnúť parný čistič.
- Vyprázdnite vodnú nádržku.
- Z držiakov na príslušenstvo vyberte príslušenstvo.

Obrázok 

- Otvorte uzatárací kryt priečinku na príslušenstvo.
- Odstráňte príslušenstvo z priečinku na príslušenstvo.
- Otvorte údržbársky uzáver. K tomu musíte nasadiť otvorený koniec predlžovacej rúrky na údržbársky uzáver, zaklapnúť do rozvodu a naskrutkovať.
- Vodu z kotla úplne vypustíte (viď obrázok ).

⚠ Pozor

Používajte výlučne výrobky schválené firmou KÄRCHER, aby sa vylúčilo poškodenie zariadenia.

- Používajte na odstraňovanie vodného kameňa nálepky na odstraňovanie vodného kameňa KÄRCHER (č. objednávky 6.295-206). Rešpektujte pri používaní roztoku na odstraňovanie vodného kameňa pokyny o dávkovaní uvedené na obale.

⚠ Pozor

Pri plnení a vypúšťaní parného čističa si dávajte pozor. Roztok na odstraňovanie vodného kameňa môže zasiahnuť citlivé miesta Vašej pokožky.

- Nalejte roztok na odstránenie vodného kameňa do nádržky a nechajte pôsobiť asi 8 hodín.

⚠ Pozor

Počas odvápnovania sa údržbársky uzáver nesmie naskrutkovať na prístroj.

Parný čistič nepoužívajte, pokiaľ sa odvápnovací prostriedok nachádza v kotle.

- Po 8 hodinách úplne vylejte odvápnovací roztok. V kotle ostane ešte zvyšok roztoku, preto kotol dva až trikrát vypláchnite studenou vodou, aby sa odstránili všetky zvyšky odvápnovača.
- Vodu z kotla úplne vypustíte (viď obrázok **II**).
- Vysušte odkladací priestor pre sieťový spojovací rozvod.
- Zoskrutkujte údržbársky uzáver s predlžovacou rúrkou.
- Naplňte vodnú nádržku (pozri stranu8).
- Parný čistič je pripravený na použitie.

Ošetrovanie príslušenstva

Upozornenie: Handru na podlahu a froté pot'ah sú už predpraté a môžu sa ihneď použiť na prácu s parným čističom.

- Znečistené handry na podlahu a froté pot'ahy perte v práčke pri 60°C. Nepoužívajte avivážne prostriedky, aby handry dobre zachytávali nečistoty. Handry je možné sušiť v sušičke.

Pomoc pri poruchách

Poruchy majú často jednoduchú príčinu, ktorú môžete pomocou nasledujúceho prehľadu sami odstrániť. V prípade pochybností pri poruchách, ktoré tu nie sú uvedené, sa prosím obráťte na autorizovaný zákaznicky servis.

⚠ Nebezpečenstvo

Údržbu vykonávajte iba pri vytiahnutej zástrčke a vychladenom parnom čističi.

Zariadenie smie opravovať iba autorizovaný zákaznicky servis.

Dlhá doba nahrievania

Parný kotol je zanesený vodným kameňom

- Parný kotol odvápnite.

Žiadna para

Kontrolka - nedostatok vody bliká a zaznie zvukový signál

V nádrži nie je voda.

- Nádrž na vodu naplňte po značku "MAX".

Kontrolka - nedostatok vody svieti červenou farbou

V parnom kotli nie je voda. Ochrana čerpadla pred prehriatím sa spustila.

- Prístroj vypnite.
- Plnenie nádrže na vodu
- Zapnite spotrebi.

Vodná nádrž nie je správne nasadená alebo je zanesená vodným kameňom.

- Odstráňte a vypláchnite vodnú nádrž.
- Vložte vodnú nádrž a tlačte ju dole, kým nezaklapne.

Parná páka sa nedá stlačiť

Parná páka je zaistená zámkom / detskou poistkou.

- Prepínač množstva pary posuňte smerom dopredu.

Parná žehlička "chrlí" vodu!

- Regulátor teploty nastavte na stupeň ...

- Vypláchnite kotol parného čističa alebo ho zbavte vodného kameňa.

Po prestávkach v žehlení unikajú z parnej žehličky kvapky vody.

Pri dlhších prestávkach v žehlení sa môže v rozvodoch pary kondenzovať para.

- Nasmerujte prvý náraz pary na zvláštnu handričku.

Vysokým tlakom vody

Parný kotol je zanesený vodným kameňom

- Parný kotol odvápnite.

Technické údaje

Elektrické pripojenie

Napätie	220-240 V
	1~50/60 Hz

Stupeň ochrany	IPX4
----------------	------

Krytie	I
--------	---

Výkonové parametre

Vyhrievací výkon	1800 W
------------------	--------

Vyhrievací výkon Žehlička	700 W
---------------------------	-------

max. prevádzkový tlak	0,35 MPa
-----------------------	----------

Doba ohrevu	3 minút
-------------	---------

Množstvo pary

Trvalý prívod pary	50 g/min
--------------------	----------

Náraz pary max.	110 g/min
-----------------	-----------

Plniace množstvo

Nádrž na vodu	1,0 l
---------------	-------

Parný kotol	0,5 l
-------------	-------

Rozmery

Hmotnosť (bez príslušenstva)	4,2 kg
------------------------------	--------

Dĺžka	384 mm
-------	--------

Šírka	241 mm
-------	--------

Výška	275 mm
-------	--------

Technické zmeny vyhradené!

Špeciálne príslušenstvo

Objednávacie číslo

Súprava handričiek s mikrov- láknami, kúpeľňa

2 mäkké podlahové handričky z plyšového velúru, 1 abrazívny poťah na ručnú hubicu, 1 leštiaca handrička na zrkadlá a armatúry

Súprava handričiek s mikrov- láknami, kuchyňa

2 mäkké podlahové handričky z plyšového velúru, 1 mäkký poťah z plyšového velúru, 1 handrička na čistenie ušľachtilých povrchov bez pásov

Súprava handričiek s mikrolá- knami, mäkká podlahová handrička

2 mäkké podlahové handričky z plyšového velúru

Súprava handričiek s mikrov- láknami, mäkký poťah

2 mäkké poťahy z plyšového velúru

Froté utierky

6.369-357

5 bavlnených podlahových handričiek

Poťahy froté

6.370-990

5 bavlnených poťahov

Súprava kruhových kefiiek

2.863-058

4 kruhové kefy pre bodovú hubicu

Súprava okrúhlych kefiiek s

2.863-061

mosadznými štetinami

na odstraňovanie tvrdošijnej nečistoty. Ideálne na necitlivé povrchy.

Okrúhla kefka so škrabkou

2.863-140

Okrúhla kefka s dvomi radmi štetím odolných proti teplu a škrabkou. Nevhodné na citlivé povrchy.

Parná turbokefka

2.863-159

Na čistiace úlohy, pri ktorých sa musí inak drhnúť

Hubica na ošetrovanie textilu

4.130-390

Na oživenie oblečenia a textílií.

Odstraňovač tapiet

2.863-062

na odstránenie tapiet a zvyškov tmelu

Odvápňovacie tyčinky (9 kusov)

6.295-206

Aktívny žehliaci stôl AB 1000

2.884-933

Pre veľmi dobré výsledky žehlenia pri výraznej úspore času (iba na 230 V)

Tlak pary v žehličke

2.863-209

Nepriľnavá žehliaca doska

2.860-142

Vhodná na žehlenie citlivých látok.

Sadržaj

Opće napomene	HR	5
Kratke upute	HR	7
Opis uređaja	HR	7
Sigurnosni napuci	HR	6
U radu	HR	8
Uporaba pribora	HR	9
Njega i održavanje	HR	12
Otklanjanje smetnji	HR	13
Tehnički podaci	HR	13
Poseban pribor	HR	14

Opće napomene

Poštovani kupče,



Prije prve uporabe Vašeg uređaja pročitajte ove originalne radne upute, postupajte prema njima i sačuvajte ih za kasniju uporabu ili za sljedećeg vlasnika.

Namjensko korištenje

Paročistač je prikladan isključivo za kućansku uporabu.

Uređaj je predviđen za čišćenje parom i može se koristiti uz prikladan pribor na način opisan u ovim uputama za rad. Nije potrebno koristiti sredstva za pranje. Pritom posebnu pozornost obratite na sigurnosne napomene.

Simboli u uputama za rad

Opasnost

Za neposredno prijeteću opasnost koja za posljedicu ima teške tjelesne ozljede ili smrt.

Upozorenje

Za eventualno opasnu situaciju koja može prouzročiti teške tjelesne ozljede ili smrt.

Oprez

Za eventualno opasnu situaciju koja može prouzročiti lake tjelesne ozljede ili materijalnu štetu.

Simboli na aparatu



Para

PAŽNJA - opasnost od opekline



POZOR - pročitajte upute za rad!

Zaštita okoliša



Materijali ambalaže se mogu reciklirati. Molimo Vas da ambalažu ne odlažete u kućne otpatke, već ih predajte kao sekundarne sirovine.



Stari uređaji sadrže vrijedne materijale koji se mogu reciklirati te bi ih stoga trebalo predati kao sekundarne sirovine. Stoga Vas molimo da stare uređaje zbrinite preko odgovarajućih sabirnih sustava.

Napomene o sastojcima (REACH)

Aktualne informacije o sastojcima možete pronaći na stranici:

www.kaercher.com/REACH

Opseg isporuke

Sadržaj isporuke Vašeg uređaja prikazan je na ambalaži. Prilikom raspakiranja provjerite je li sadržaj potpun. Ako pribor nedostaje ili je oštećen pri transportu obavijestite o tome svog prodavača.

Pričuvni dijelovi

Upotrebljavajte samo originalne KÄRCHER-ove pričuvne dijelove. Pregled pričuvnih dijelova naći ćete na kraju ovih uputa za rad.

Jamstvo

U svakoj zemlji važe jamstveni uvjeti koje je izdala naša nadležna organizacija za distribuciju. Eventualne smetnje na stroju za vrijeme trajanja jamstva uklanjamo besplatno ukoliko je uzrok greška u materijalu ili proizvodnji. U slučaju koji podliježe garanciji obratite se, uz prilaganje potvrde o kupnji, Vašem prodavaču ili najbližoj ovlaštenoj servisnoj službi.

(Adresu ćete naći na poleđini)

Sigurnosni napuci

⚠ **Opasnost**

- **Zabranjen je rad u područjima ugroženim eksplozijom.**
- **Prilikom uporabe uređaja u opasnim područjima treba poštivati odgovarajuće sigurnosne propise.**
- **Uređaj nemojte koristiti u bazenima u kojima ima vode.**
- **Uređaj se ne smije koristiti za čišćenje električnih aparata i uređaja kao što su npr. klasične i mikrovalne pećnice, napae, televizori, lampe, sušila za kosu, električne grijalice i slično.**
- **Prije uporabe provjerite jesu li uređaj i pribor u ispravnom stanju. Ako stanje nije besprijekorno, ne smije se upotrebljavati. Posebice provjerite priključni strujni kabel, zatvarač za servisiranje i parno crijevo.**
- **Oštećen strujni priključni kabel odmah dajte na zamjenu ovlaštenoj servisnoj službi/električaru.**
- **Oštećeno parno crijevo odmah zamijenite. Smije se upotrebljavati samo parno crijevo kojeg je preporučio proizvođač (za katalogski br. vidi popis pričuvnih dijelova).**
- **Mrežni utikač i utičnicu nikada ne dodirujte mokrim rukama.**
- **Parom ne čistite predmete koji sadržavaju tvari štetne po zdravlje (npr. azbest).**
- **Mlaz pare na maloj udaljenosti nikada ne dodirujte rukom niti usmjeravajte prema ljudima ili životinjama (opasnost od oparina).**
- **Zatvarač za servisiranje se tijekom rada ne smije otvarati.**

⚠ **Upozorenje**

- **Uređaj se smije priključiti samo na električni priključak, koji je elektroinstalater izveo u skladu s IEC 60364.**
- **Uređaj priključujte samo na izmjeničnu struju. Napon se mora podudarati s označnom pločicom uređaja.**
- **U vlažnim prostorijama, kao što je npr. kupaonica, uređaj priključujte na utični-**

ce s predspojenom FI zaštitnom sklopkom.

- **Neprikladni produžni kabeli mogu biti opasni. Upotrebljavajte samo produžne kabele zaštićene od prskanja vode s promjerom od najmanje 3x1 mm².**
- **Spoj strujnog i produžnog kabela ne smije ležati u vodi.**
- **Kod zamjene spojeva na strujnom priključnom ili produžnom kabelu mora se osigurati zaštita od prskanja i mehanička čvrstoća.**
- **Korisnik mora uređaj upotrebljavati u skladu s njegovom namjenom. Mora uzeti u obzir lokalne uvjete i pri radu s uređajem paziti na osobe u okružju.**
- **Djeca starija od 8 godina i osobe sa smanjenim tjelesnim, osjetilnim ili mentalnim mogućnostima te s ograničenim iskustvom i znanjem ovaj uređaj smiju upotrebljavati samo uz nadzor ili ako su upućene u njegovu sigurnu uporabu i u možebitne povezane opasnosti. Djeca se ne smiju igrati s uređajem. Djeca ne smiju obavljati poslove održavanja i čišćenja uređaja bez nadzora.**
- **Uređaj tijekom rada nikada ne ostavljajte bez nadzora.**
- **Oprez prilikom čišćenja oploćenih zidova s utičnicama.**

Oprez

- **Pazite da se mrežni ili produžni kabeli ne uniste ili oštete gaženjem, gnijećenjem, vučenjem ili sličnim. Mrežne kabele zaštitite od vrućine, ulja i oštih bridova.**
- **U spremnik za vodu nikada ne punite otapala, tekućine s otapalima ili nerazrijeđene kiseline (npr. sredstva za čišćenje, benzin, razrjeđivače i aceton), jer mogu nagristi materijale od kojih je uređaj sačinjen.**
- **Tijekom čišćenja se uređaj ne smije nositi.**
- **Uređaj mora imati stabilnu podlogu.**
- **Uređaj koristite i skladištite samo u skladu s opisom odnosno slikom!**
- **Tijekom rada nemojte uklještit polugu za paru.**

- **Uređaj zaštitite od kiše. Nekada ga ne čuvajte na otvorenom.**

Sigurnosni uređaji

Oprez

Sigurnosni uređaji služe za zaštitu korisnika te se stoga ne smiju mijenjati i zaobilaziti.

Regulator tlaka

Regulator tlaka tijekom rada održava što je moguće ujednačeniji tlak u kotlu. Grijanje se isključuje kod postignutog maksimalnog radnog tlaka u kotlu i ponovo uključuje pri padu tlaka u kotlu uslijed trošenja pare.

Termostat kotla

U slučaju pogreške temperatura u kotlu raste kada u njemu nema vode. Termostat kotla isključuje grijanje. Ponovni normalan rad moguće je kada se kotao napuni.

Sigurnosni termostat

Ako u slučaju pogreške dođe do ispada regulatora tlaka i termostata kotla, uređaj će se pregrijati, a sigurnosni će termostat isključiti uređaj. Za zamjenu sigurnosnog termostata obratite se nadležnoj Kärcherovoj servisnoj službi.

Zatvarač za servisiranje

Zatvarač za servisiranje je istodobno i pretlačni ventil. On stvorenom tlaku pare zatvara put do kotla.

Ako je regulator tlaka neispravan, a tlak pare u kotlu raste, otvara se pretlačni ventil i para kroz zatvarač izlazi van.

Prije ponovnog pokretanja uređaja obratite se nadležnoj KÄRCHERovoj servisnoj službi.

Opis uređaja

U ovim je uputama za rad opisana maksimalna oprema. Ovisno o modelu postoje razlike u sadržaju isporuke (vidi ambalažu).

→ **Slike pogledajte na preklapnoj stranici!**



- A1 Utičnica uređaja s poklopcem
- A2 spremnik za vodu
- A3 Poklopac spremnika za vodu
- A4 Uključno/isključna sklopka
- A5 Zeleni indikator grijanja
- A6 Crveni indikator nedostatka vode

- A7 Ručka za nošenje
- A8 Držač pribora
- A9 Pretinac za pribor s poklopcem
- A10 Zatvarač za servisiranje
- A11 Prikvatni držač priključnog kabela
- A12 Držač za odlaganje podnog nastavka
- A13 Strujni priključni kabel s utikačem
- A14 Kotači (2 komada)
- A15 Kotačići
- B1 Parni pištolj
- B2 Poluga za paru
- B3 Tipka za deblokiranje
- B4 Preklopnik za odabir količine pare (sa zaštitom za djecu)
- B5 Parno crijevo
- B6 Parni utikač
- C1 Uskomlazna sapnica
- C2 Okrugla četka
- C3 Visokoučinska sapnica
- D1 Ručna sapnica
- D2 Presvlaka od frotira
- E1 Produžne cijevi (2 komada)
- E2 Tipka za deblokiranje
- F1 Podna sapnica
- F2 Stezaljka
- F3 Krpa za pranje poda
- G1 Guma za brisanje prozora
- Opcija**
- H1 Visokotlačno parno glačalo
- H2 Donji prekidač za paru
- H3 Narančasti indikator grijanja
- H4 Gornji prekidač za paru
- H5 Bravica prekidača za paru
- H6 Regulator temperature
- H7 Parni utikač

Kratke upute

→ **Slike pogledajte na stranici 2**

- 1 Spremnik za vodu napunite do oznake "MAX".
- 2 Parni utikač utaknite u utičnicu uređaja.
- 3 Utaknite strujni utikač.
Uključite uređaj.
- 4 **Indikator grijanja treperi zeleno.**
Pričekajte dok indikator grijanja ne počne trajno svijetliti.
- 5 Pribor priključite na parni pištolj.
Parni čistač je spreman za uporabu.

U radu

- **Slike pogledajte na preklapnoj stranici!**



Montaža pribora

- Otvorite poklopac utičnice uređaja.
- Parni utikač čvrsto utaknite u utičnicu uređaja. Utikač mora pritom čujno dosjesti.
Odvajanje: Poklopac utičnice uređaja pritisnite prema dolje, a parni utikač izvucite iz utičnice uređaja.
- Slika **A** - **B**
Potreban pribor (vidi poglavlje "Uporaba pribora") spojite s parnim pištoljem. U tu svrhu otvoreni kraj pribora natakните na parni pištolj i potiskujte ga na njega sve dok tipka za deblokiranje parnog pištolja ne dosjedne.
- Slika **C**
Prema potrebi upotrijebite produžne cijevi. U tu svrhu jednu odnosno obje produžne cijevi spojite s parnim pištoljem. Potreban pribor natakните na slobodan kraj produžne cijevi.

Skidanje pribora

⚠ Opasnost

Pri skidanju dijelova pribora može kapati vruća voda! Dijelove pribora ne skidajte dok izlazi para – opasnost od oparina!

- Preklopnik za odabir količine pare postavite unatrag (poluga za paru je blokirana).
- Slika **D**
Za odvajanje dijelova pribora pritisnite tipku za deblokiranje i izvucite dijelove jedan iz drugog.

Punjenje spremnika za vodu

Spremnik za vodu možete napuniti u svako doba.

Oprez

*Ne upotrebljavajte kondenziranu vodu iz sušilice rublja!
Ne ulijevajte sredstva za čišćenje ili druge dodatke (poput parfema)!
Ne koristite čistu destiliranu vodu! Koristite najviše 50% destilirane i 50% obične vode.*

Ne koristite prikupljenu kišnicu!

- Slika **1**

Spremnik za vodu se za punjenje može izvaditi ili puniti izravno na uređaju.

Skidanje spremnika za vodu

- Povucite spremnik za vodu pravo uvis.
- Postavivši ga u uspravan položaj, pod slavinom ga napunite do oznake "MAX".
- Umetnite spremnik za vodu i pritisnite ga prema dolje tako da dosjedne.

Izravno na uređaju

- Vodu iz posude ulijte u lijevak za punjenje. Napunite do oznake "MAX".

Uključivanje uređaja

- Stavite aparat na čvrstu podlogu.
- Strujni utikač utaknite u utičnicu.
- Pritisnite prekidač kako biste uključili uređaj.

Indikator grijanja treperi zeleno.

Napomena: *Ako se u parnom kotlu ne nalazi voda ili je nema dovoljno, pokreće se pumpa koja vodu iz spremnika pumpa u parni kotao. Postupak punjenja može trajati nekoliko minuta.*

- Pričekajte dok indikator grijanja ne počne trajno svijetliti.
Parni čistač je spreman za uporabu.

Napomena: *Svakih 60 sekundi uređaj zatvara ventil. To sprječava taloženje kamena u uređaju. Pritom se može čuti tiho klikanje. Time se ne ugrožava ispuštanje pare.*

Dopunjavanje vode

Ako u spremniku za vodu nema vode, treperi odgovarajući crveni indikator i oglašava se zvučni signal.

Napomena: *Uvijek kad se u parnom kotlu nalazi premalo vode, pumpa automatski prebacuje vodu iz spremnika u parni kotao. Kada je spremnik za vodu prazan, pumpa više nije u stanju dopuniti parni kotao, tako da se blokira oduzimanje pare.*

- Spremnik za vodu napunite do oznake "MAX".

Napomena: *Pumpa za vodu pokušava napuniti parni kotao u kratkim intervalima. Ako*

je punjenje uspješno, ponovo se odobrava oduzimanje pare, a crveni indikator se gasi.

Reguliranje količine pare

Preklopnikom za odabir količine pare regulira se izlazeća količina pare. Preklopnik ima tri položaja:

 maksimalna količina pare

 smanjena količina pare

 bez pare (zaštita za djecu)

Napomena: U ovom se položaju poluga za paru ne može aktivirati.

→ Preklopnik postavite na potrebnu količinu pare.

→ Aktivirajte polugu za paru, a pritom parni pištolj uvijek prvo usmjeravajte u jednu krpu dok para ne počne ravnomjerno izlaziti.

Napomena: Grijanje parnog čistača se povremeno uključuje tijekom uporabe, kako bi se u kotlu održavao ravnomjeren tlak. Pritom treperi zeleni indikator grijanja.

Isključivanje uređaja

→ Pritisnite pekidač kako biste isključili uređaj.

→ Strujni utikač izvucite iz utičnice.

→ Poklopac utičnice uređaja pritisnite prema dolje, a parni utikač izvucite iz utičnice uređaja.

→ Iz spremnika za vodu ispraznite ostatak vode.

Čuvanje uređaja

Slika  - 

→ Odložite visokoučinsku sapnicu i okruglu četku u pretinac za pribor.

→ I ručni nastavak i uskomlaznu sapnicu natakните na po jednu produžnu cijev.

→ Utakните produžne cijevi u velike držače pribora.

→ Objesite podni nastavak o držač za odlaganje.

→ Omotajte parno crijevo oko produžnih cijevi, a parni pištolj utakните u podni nastavak.

→ Priključni kabel odložite u odgovarajući držač.

Uporaba pribora

Važni naputci za uporabu

Čišćenje podnih površina

Prije primjene parnog čistača preporučamo da pometete ili usisate pod. Na taj se način s poda već prije vlažnog čišćenja uklanjaju nečistoće i čestice neučvršćene prljavštine.

Osvežavanje tekstila

Prije obrade tekstila parnim čistačem uvijek na pokrivenom mjestu provjerite njegovu postojanost na paru: Tekstil prvo naparite, zatim ga ostavite da se osuši pa na kraju provjerite je li došlo do promjene boje ili oblika.

Čišćenje obloženih ili lakiranih površina

Prilikom čišćenja lakiranih ili plastificiranih površina poput kuhinjskog i sobnog namještaja, vrata ili parketa, može doći do otapanja voska, laštila za namještaj, plastične obloge ili boje te do nastanka mrlja. Prilikom čišćenja tih površina naparite nakratko krpu pa njom prebrišite površine.

Oprez

Paru nikada ne usmjeravajte na zalijepljene rubove jer može popustiti obrub. Uređaj nemojte koristiti za čišćenje neimpregniranih drvenih podnih obloga ili parketa.

Čišćenje stakla

Kod niskih vanjskih temperatura, a posebice zimi, zagrijavajte prozorska stakla tako da cijelu staklenu površinu lagano naparite. Tako se izbjegavaju površinske napetosti koje mogu uzrokovati pucanje stakla.

Nakon toga ručnim nastavkom i pamučnom presvlakom očistite površinu prozora. Za uklanjanje vode koristite gumu za brisanje prozora ili površine prebrišite tako da budu suhe.

Oprez

Paru ne usmjeravajte na impregnirana mjestu prozorskog okvira da ih ne biste oštetili.

Parni pištolj

Parni pištolj možete upotrebljavati i bez pribora, primjerice:

- za uklanjanje neugodnih mirisa i nabora iz obješenih odjevnih predmeta na način da ih naparite s udaljenosti od 10-20 cm.
- za otklanjanje prašine s biljaka. Pritom održavajte razmak od 20-40 cm.
- za vlažno brisanje prašine na način da prethodno kratko naparite krpu kojom ćete brisati namještaj.

Uskomlazna sapnica

Što je ona bliže prijavom mjestu, to je bolji učinak čišćenja, jer su temperatura i para najjači na izlasku iz sapnice. Osobito je praktična za čišćenje teško dostupnih mjesta, fuga, armatura, odvoda, umivaonika, WC-a, žaluzina ili radijatora. Tvrdokorne naslage kamenca mogu se prije parnog čišćenja poprskati octom ili limunskom kiselinom, ostaviti 5 minuta da djeluje i zatim očistiti parom.

Okrugla četka

Čišćenje uskomlaznom sapnicom možete poboljšati ugradnjom okrugle četke. Četkanjem se lakše uklanja tvrdokorna prljavština.

Oprez

Nije prikladna za čišćenje osjetljivih površina.

→ Slika

Pričvrstite okruglu četku na uskomlaznu sapnicu.

Visokoučinska mlaznica

Čišćenje uskomlaznom sapnicom možete poboljšati ugradnjom visokoučinske sapnice.

Visokoučinska mlaznica povećava brzinu izlaska pare. Stoga je pogodna za čišćenje iznimno tvrdokornih prljavština, za ispuhavanje kutova, fuga itd.

→ Slika

Na uskomlaznu sapnicu pričvrstite visokoučinsku sapnicu umjesto okrugle četke.

Ručni nastavak

Preko ručnog nastavka prevucite presvlaklu od frotira. Osobito je prikladan za male perive površine, kabine za tuširanje i zrcala.

Podni nastavak

Prikladan za sve perive zidne i podne obloge, npr. kamene podove, pločice i PVC podove. Na jako onečišćenim površinama radite polako kako bi para mogla dulje djelovati.

Napomena: *Ostatci sredstava za čišćenje ili emulzija za njegu zaostali na površini koju želite očistiti mogu prilikom čišćenja parom uzrokovati nastanak pruga koje će ipak nestati nakon višestruke primjene.*

→ Slika

Pričvrstite krpu za brisanje poda na podni nastavak.

- 1 Krpu za pranje poda presavijte po dužini pa na nju postavite podni nastavak.
- 2 Otvorite stezaljke.
- 3 Položite krajeve krpe u otvore.
- 4 Zatvorite stezaljke.

Oprez

Ne stavljajte prste između stezaljki.

Odlaganje podnog nastavka

→ Slika

Prilikom prekida u radu objesite podni nastavak o držač za odlaganje.

Guma za brisanje prozora

Primjena:

- prozori, zrcala
- staklene površine na kabinama za tuširanje
- ostale glatke površine

→ Prije prvog čišćenja gumom za pranje prozora ručnom sapnicom i presvlakom od frotira odmastite površinu.

→ Površinu stakla ravnomjerno naparite s udaljenosti od oko 20 cm.

→ Gumom za brisanje prozora prevucite staklenu površinu odozgo prema dolje. Krpom obrišite gumeni nastavak i donji rub prozora nakon svakog poteza.

Glačalo

⚠ **Opasnost**

■ *Visokotlačno parno glačalo ne smije se koristiti ako ima vidljiva oštećenja ili propušta uslijed pada s visine.*

■ **Vrelo visokotlačno parno glačalo i vrelo mlaz pare!** *Upozorite druge osobe da postoji opasnost od opeklina. Nikada ne upirite parni mlaz na osobe ili životinje (opasnost od oparina). Vrućim visokotlačnim parnim glačalom ne dodirujte električne vodove ili zapaljive predmete.*

⚠ **Upozorenje**

■ *Visokotlačno parno glačalo i njegov priključni kabel moraju se tijekom zagrijavanja ili hlađenja nalaziti izvan dosega djece mlađe od 8 godina.*

■ *Visokotlačno parno glačalo mora se koristiti i odlagati na stabilnoj površini.*

Napomena: *Preporučamo uporabu KÄRCHEROVOG stola za glačanje s aktivnim usisavanjem pare (2.884-933.0). Ovaj stol za glačanje optimalno je prilagođen aparatu kojeg ste kupili. On bitno olakšava i ubrzava glačanje. U svakom slučaju bi trebalo koristiti stol za glačanje s paropropusnom, mrežastom podlogom.*

→ *Parni utikač glačala čvrsto utaknite u utičnicu uređaja. Utikač mora pritom čujno dosjesti.*

→ *Uvjerite se da se u kotlu parnog čistača nalazi obična svježa voda.*

→ *Parni čistač pustite u rad kao što je opisano.*

→ *Pričekajte da parni čistač bude spreman za rad.*

Parno glačanje

Sve tkanine se mogu glačati parom. Osjetljive tkanine ili otisci trebali bi se glačati sa naličja odnosno u skladu s uputama proizvođača.

Napomena: *Za osjetljive tekstile preporučujemo primjenu Kärcherove neprianjajuće ploče glačala BE 6006 (kataloški br. 2.860-142.0).*

→ *Regulator temperature glačala podešavajte unutar šrafiranog polja (**/MAX).*

→ *S glačanjem možete započeti čim se ugasi indikator grijača parnoga glačala.*

Napomena: *Ploča glačala mora biti vruća kako se na njoj ne bi kondenzirala para i kapala na rublje za glačanje.*

→ *Pritisnite gornji ili donji prekidač za paru.*

– **Jednokratni mlaz pare:** *Pritisnite prekidač za paru. Para izlazi sve dok je prekidač pritisnut.*

– **Trajno parenje:** *Povucite unatrag bravicu prekidača za paru tako da dosjedne. Para neprekidno izlazi. Za otpuštanje pritisnite bravicu prema naprijed.*

→ *Na početku glačanja ili nakon pauze u radu prvi mlaz pare usmjerite u neku krpu dok se ne postigne ravnomjerni mlaz pare.*

→ *Za parenje zavjesa, haljina itd. glačalo možete držati i u okomitom položaju.*

Suho glačanje

Napomena: *U kotlu mora biti vode čak i pri likom suhog glačanja.*

→ *Regulator temperature glačala namjestite u skladu sa tkaninom koju želite glačati.*

•	Sintetika
••	Vuna, svila
•••	Pamuk, lan

Napomena: *Obratite pažnju na podatke o glačanju i pranju navedene na etiketama odjevnih predmeta.*

→ *S glačanjem možete započeti čim se ugasi indikator grijača parnoga glačala.*

Njega i održavanje

⚠ **Opasnost**

Radove na održavanju obavljajte samo ako je strujni utikač izvučen, a parni čistač ohlađen.

Ispiranje parnog kotla

Parni kotao parnog čistača ispirajte najmanje nakon svakog 10. punjenja spremnika.

→ Strujni utikač izvucite iz utičnice.

→ Ostavite parni čistač da se ohladi.

→ Ispraznite spremnik za vodu.

→ Izvadite pribor iz držača.

Slika 

→ Otvorite poklopac pretinca za pribor.

→ Izvadite pribor iz pretinca.

→ Otvorite zatvarač za servisiranje. U tu svrhu postavite otvoreni kraj produžne cijevi na zatvarač za servisiranje, uglažite ga u vodilicu i okrenite.

→ Kotao napunite vodom i snažno protresite. Time će doći do odvajanja ostataka kamenca, koji se nataložio na dnu kotla.

→ Postojeću vodu u potpunosti ispraznite iz kotla (vidi sliku ).

Uklanjanje kamenca iz parnog kotla

Budući da se na stijenkama parnog kotla taloži kamenac, preporučamo da ga odstranjujete u sljedećim razmacima (PK = punjenja spremnika):

Područje tvrdoće vode	°dH	mmol/l	PK
I meka	0- 7	0-1,3	100
II srednje tvrdoće	7-14	1,3-2,5	90
III tvrda	14-21	2,5-3,8	75
IV jako tvrda	>21	>3,8	50

Napomena: Informaciju o tvrdoći vode možete dobiti kod Vaše službe za vodoopskrbu ili u komunalnom poduzeću.

→ Strujni utikač izvucite iz utičnice.

→ Ostavite parni čistač da se ohladi.

→ Ispraznite spremnik za vodu.

→ Izvadite pribor iz držača.

Slika 

→ Otvorite poklopac pretinca za pribor.

→ Izvadite pribor iz pretinca.

→ Otvorite zatvarač za servisiranje. U tu svrhu postavite otvoreni kraj produžne cijevi na zatvarač za servisiranje, uglažite ga u vodilicu i okrenite.

→ Postojeću vodu u potpunosti ispraznite iz kotla (vidi sliku ).

⚠ **Upozorenje**

Kako biste spriječili oštećenja uređaja koristite samo proizvode koje dopušta KÄRCHER.

→ Po potrebi koristite KÄRCHER-ove štapiće za uklanjanje kamenca (kataloški br. 6.295-206). Priilikom pripremljanja otopine sredstva za uklanjanje kamenca pridržavajte se naputaka za doziranje navedenih na ambalaži.

⚠ **Pozor**

Oprez pri punjenju i pražnjenju parnog čistača. Otopina za odstranjivanje kamenca može nagristi osjetljive površine.

→ Otopinu za odstranjivanje kamenca ulijte u spremnik i pustite djelovati oko 8 sati.

⚠ **Upozorenje**

Tijekom uklanjanja kamenca zatvarač za servisiranje ne zavrćite na uređaj.

Parni čistač ne upotrebljavajte dok se u kotlu nalazi sredstvo za uklanjanje kamenca.

→ Nakon 8 sati potpuno ispraznite otopinu sredstva za uklanjanje kamenca. U kotlu uređaja ostaje neznatna količina otopine, stoga kotao dva do tri puta isperite hladnom vodom kako biste uklonili ostatke sredstva za uklanjanje kamenca.

→ Postojeću vodu u potpunosti ispraznite iz kotla (vidi sliku ).

→ Osušite držač priključnog kabela.

→ Zatvarač za servisiranje zavijte zajedno s produžnom cijevi.

→ Napunite spremnik za vodu (vidi stranicu 8).

→ Parni čistač je spreman za uporabu.

Čišćenje pribora

Napomena: Krpa za brisanje i presvlaka od frotira su već oprane i mogu se odmah upotrijebiti za rad s parnim čistačem.

- Onečišćene krpe za pranje poda i presvlake od frotira perite u perilici rublja pri temperaturi od 60°C. Ne upotrebljavajte omekšivače kako bi krpe zadržale sposobnost dobrog skupljanja prijavštine. Krpe se mogu sušiti u sušilici.

Otklanjanje smetnji

Smetnje često imaju jednostavne uzroke, koje možete samostalno ukloniti uz pomoć sljedećeg pregleda. Ukoliko niste sigurni ili ako nestala smetnja nije navedena ovdje, obratite se ovlaštenoj servisnoj službi.

⚠ **Opasnost**

Radove na održavanju obavljajte samo ako je strujni utikač izvučen, a parni čistač ohlađen.

Uređaju smije popravljati samo ovlaštena servisna služba.

Dugo vrijeme zagrijavanja

U parnom kotlu se nataložio kamenac

- Uklonite kamenac iz parnog kotla.

Nema pare

Crveni indikator nedostatka vode treperi i oglašava se zvučni signal

U spremniku za vodu nema vode.

- Spremnik za vodu napunite do oznake "MAX".

Crveni indikator nedostatka vode svijetli

U parnom kotlu nema vode. Aktivirala se zaštita od pregrijavanja pumpe.

- Isključite uređaj.
- Napunite spremnik za vodu
- Uključite urešaj.

Spremnik za vodu nije ispravno umetnut ili u njemu ima naslaga kamenca.

- Izvadite spremnik za vodu i isperite ga.
- Umetnite spremnik za vodu i pritisnite ga prema dolje tako da dosjedne.

Poluga za paru se ne može pritisnuti

Poluga za paru je osigurana zapornim kličačem / zaštitom za djecu.

- Preklopnik za odabir količine pare postavite prema naprijed.

Parno glačalo "pljuje" vodu!

- Regulator temperature postavite na ...

- Isperite kotao parnog čistača ili odstranite kamenac.

Nakon dužih prekida glačanja iz visokotlačnog parnog glačala kaplje voda.

Pri dužim prekidima glačanja u parnom vodu može doći do kondenziranja vodene pare.

- Prvi mlaz pare usmjerite u posebnu krpu.

Obilno pražnjenje vode

U parnom kotlu se nataložio kamenac

- Uklonite kamenac iz parnog kotla.

Tehnički podaci

Električni priključak

Napon	220-240 V
	1~50/60 Hz

Stupanj zaštite	IPX4
-----------------	------

Klasa zaštite	I
---------------	---

Podaci o snazi

Snaga grijanja	1800 W
Snaga grijanja Glačalo	700 W
Maks. radni tlak	0,35 MPa
Vrijeme zagrijavanja	3 minuta

količina pare

trajno parenje	50 g/min
maksimalan mlaz pare	110 g/min

Količina punjenja

Spremnik za vodu	1,0 l
Parni kotao	0,5 l

Dimenzije

Težina (bez pribora)	4,2 kg
Duljina	384 mm
Širina	241 mm
Visina	275 mm

Pridržavamo pravo na tehničke izmjene!

Poseban pribor

Kataloški broj

Komplet krpa od mikrovla- 2.863-171 na za kupaonice

2 mekane somotske krpe za pod,
1 abrazivna presvlaka za ručnu sapnicu,
1 krpa za poliranje zrcala i armatura

Komplet krpa od mikrovla- 2.863-172 na za kuhinju

2 mekane somotske krpe za pod,
1 mekana somotska presvlaka, 1 krpa za
čišćenje nehrđajućeg čelika bez ostavljanja
vidljivih tragova

Komplet mekanih krpa za pod 2.863-173 od mikrovlakana

2 mekane somotske krpe za pod

Komplet mekanih presvlaka 2.863-174 od mikrovlakana

2 mekane somotske presvlake

Frotirske krpe 6.369-357

5 pamučnih krpa za pod

Frotirske presvlake 6.370-990

5 pamučnih presvlaka

Komplet okruglih četki 2.863-058

4 okrugle četke za uskomlaznu sapnicu

Komplet okruglih četki s dlači-2.863-061 cama od mjedi

za odstranjivanje tvrdokorne prljavštine.
Idealno za neosjetljive površine.

Okrugla četka sa strugalom 2.863-140

Okrugla četka s dva reda dlačica otpornih
na visoke temperature i strugalom. Nije pri-
kladna za osjetljive površine.

Turbo četka na paru 2.863-159

Za čišćenje površina koje bi inače trebalo
oribati

Sapnica za njegu tekstila 4.130-390

Za osvježavanje odjeće i tekstila.

Odstranjivač tapeta 2.863-062

Za uklanjanje tapeta i ostataka ljepila

Štapići za uklanjanje kamenca 6.295-206 (9 kom.)

Aktivni stol za glačanje AB 1000 2.884-933

Za odlične rezultate glačanja uz znatnu
uštedu vremena (samo za 230 V)

Visokotlačno parno glačalo 2.863-209

Neprianjajuća ploča glačala 2.860-142

Prikladno za glačanje osjetljivih materijala.

Sadržaj

Opšte napomene	SR	5
Kratko uputstvo	SR	8
Opis uređaja	SR	7
Sigurnosne napomene	SR	6
Rad	SR	8
Upotreba pribora	SR	9
Nega i održavanje	SR	12
Otklanjanje smetnji	SR	13
Tehnički podaci	SR	14
Poseban pribor	SR	14

Opšte napomene

Poštovani kupče,



Pre prve upotrebe Vašeg uređaja pročitajte ove originalno uputstvo za rad, postupajte prema njemu i sačuvajte ga za kasniju upotrebu ili za sledećeg vlasnika.

Namensko korišćenje

Paročistač upotrebljavajte isključivo u privatnom domaćinstvu. Uređaj je predviđen za čišćenje parom i može se koristiti uz odgovarajući pribor kako je opisano u ovom uputstvu za rad. Nije potrebno koristiti deterdžente. Pritom posebnu pažnju obratite na sigurnosne napomene.

Simboli u uputstvu za rad

Opasnost

Ukazuje na neposredno preteću opasnost koja dovodi do teških telesnih povreda ili smrti.

Upozorenje

Ukazuje na eventualno opasnu situaciju koja može dovesti do teških telesnih povreda ili smrti.

Oprez

Ukazuje na eventualno opasnu situaciju koja može dovesti do lakših telesnih povreda ili izazvati materijalnu štetu.

Simboli na aparatu



Para

PAŽNJA - Opasnost od opekotina



PAŽNJA - pročitajte uputstvo za rad!

Zaštita životne sredine



Ambalaža se može ponovo preraditi. Molimo Vas da ambalažu ne bacate u kućne otpatke nego da je dostavite na odgovarajuća mesta za ponovnu preradu.



Stari uređaji sadrže vredne materijale sa sposobnošću recikliranja i treba ih dostaviti za ponovnu preradu. Stoga stare uređaje odstranjujte preko primerenih sabirnih sistema.

Napomene o sastojcima (REACH)

Aktuelne informacije o sastojcima možete pronaći na stranici:

www.kaercher.com/REACH

Obim isporuke

Sadržaj isporuke Vašeg uređaja je prikazan na ambalaži. Pre vađenja uređaja iz ambalaže proverite da li je sadržaj potpun.

Ako pribor nedostaje ili je došlo do oštećenja prilikom transporta, molimo da o tome obavestite svog prodavca.

Rezervni delovi

Upotrebljavajte samo originalne rezervne delove firme KÄRCHER. Pregled rezervnih delova naći ćete na kraju ovog uputstva za rad.

Garancija

U svakoj zemlji važe garantni uslovi koje je izdala naša nadležna distributivna organizacija. Eventualne smetnje na uređaju za vreme trajanja garancije uklanjamo besplatno, ukoliko je uzrok greška u materijalu ili proizvodnji. U slučaju koji podleže garanciji obratite se sa potvrdom o kupovini Vašem prodavcu ili najbližoj ovlašćenoj servisnoj službi. (Adresu ćete naći na poleđini)

Sigurnosne napomene

⚠ **Opasnost**

- Zabranjen je rad u područjima ugroženim eksplozijom.
- Prilikom upotrebe uređaja u opasnim područjima treba poštovati odgovarajuće sigurnosne propise.
- Uređaj nemojte koristiti u bazenima u kojima ima vode.
- Uređaj se ne sme koristiti za čišćenje električnih aparata i uređaja kao što su npr. klasične i mikrotalasne pećnice, aspiratori, televizori, lampe, fenovi za kosu, električne grejalice i slično.
- Pre upotrebe proverite da li su uređaj i pribor u ispravnom stanju. Ako stanje nije besprekorno, ne sme se upotrebljavati. Posebno proverite priključni strujni kabl, zatvarač za izvođenje radova održavanja i parno crevo.
- Oštećen strujni priključni kabl odmah dajte na zamenu ovlašćenoj servisnoj službi/električaru.
- Oštećeno parno crevo odmah zamenite. Sme se upotrebljavati samo parno crevo kojeg je preporučio proizvođač (kataloški broj vidi u spisku rezervnih delova).
- Mrežni utikač in utičnicu nikada ne dodirujte vlažnim rukama.
- Parom ne čistite predmete koji sadrže materije štetne po zdravlje (npr. azbest).
- Mlaz pare na maloj udaljenosti nikada ne dodirujte rukom niti usmeravajte prema ljudima ili životinjama (opasnost od opekotina).
- Zatvarač za izvođenje radova održavanja se tokom rada ne sme otvarati.

⚠ **Upozorenje**

- Uređaj sme da se priključuje samo na električni priključak kojeg je izveo elektroinstalater u skladu sa IEC 60364.
- Uređaj priključujte samo na izmeničnu struju. Napon se mora podudarati sa tipskom pločicom uređaja.

- U vlažnim prostorijama, kao što je npr. kupatilo, uređaj priključujte na utičnice sa predspojenom FI zaštitnom sklopkom.
- Neodgovarajući produžni kablovi mogu biti opasni. Upotrebljavajte samo produžne kablove zaštićene od prskanja vode sa prečnikom od najmanje 3x1 mm².
- Spoj strujnog i produžnog kabla ne sme ležati u vodi.
- Kod zamene spojeva na strujnom priključnom ili produžnom kablju mora se obezbediti zaštita od prskanja i mehanička čvrstina.
- Korisnik mora uređaj upotrebljavati u skladu sa njegovom namenom. Mora voditi računa o lokalnim uslovima i kod rada sa uređajem paziti na ljude u okolini.
- Deca starija od 8 godina i osobe sa smanjenim fizičkim, senzornim ili mentalnim mogućnostima opažanja ili s ograničenim iskustvom i znanjem smeju koristiti ovaj uređaj samo uz nadzor ili ako su upućene u to kako sigurno koristiti uređaj kao i u eventualne povezane opasnosti. Deca ne smeju da se igraju s uređajem. Deca ne smeju obavljati poslove održavanja i čišćenja uređaja bez nadzora.
- Uređaj za vreme rada nikada ne ostavljajte bez nadzora.
- Opreznost pri čišćenju popločanih zidova sa utičnicama.

Oprez

- Pazite da se mrežni ili produžni vod ne uništi ili ošteti gaženjem, gnečenjem, vučenjem ili sličnim. Mrežni vod zaštitite od vrućine, ulja i oštih rubova.
- U rezervoar za vodu nikada ne sipajte rastvarače, tečnosti sa rastvaračima ili nerazređene kiseline (npr. sredstva za čišćenje, benzin, razređivače i aceton), jer mogu nagristi materijale upotrebljene u uređaju.
- Tokom čišćenja se uređaj ne sme nositi.
- Uređaj mora imati stabilnu podlogu.

- Uređaj koristite i skladištite samo u skladu sa opisom odnosno slikom!
- Tokom rada ne pritežite polugu za paru.
- Uređaj zaštitite od kiše. Nikada ga ne čuvajte na otvorenom.

Sigurnosni elementi

Oprez

Sigurnosni elementi služe za zaštitu korisnika i ne smeju se ni menjati niti zaobilaziti.

Regulator pritiska

Regulator pritiska tokom rada održava što je moguće ujednačeniji pritisak u kotlu. Grejanje se isključuje kod postignutog maksimalnog radnog pritiska u kotlu i ponovo uključuje pri padu pritiska u kotlu usled trošenja pare.

Termostat kotla

Temperatura u kotlu raste kada u njemu usled greške nema vode. Termostat kotla isključuje grejanje. Normalan rad je ponovo moguć kada se kotao napuni.

Sigurnosni termostat

Ako u slučaju greške dođe do ispada regulatora pritiska i termostata kotla pa se uređaj pregreje, sigurnosni termostat će isključiti uređaj. Za zamenu sigurnosnog termostata obratite se nadležnoj Kärcherovoj servisnoj službi.

Zatvarač za izvođenje radova održavanja

Zatvarač za izvođenje radova održavanja je istovremeno i ventil nadpritiska. Stvorenom pritisku pare zatvara put do kotla.

Ako je regulator pritiska u kvaru, a pritisak pare u kotlu raste, otvara se ventil nadpritiska i para kroz zatvarač izlazi napolje.

Pre ponovnog uključivanja uređaja obratite se nadležnoj KÄRCHERovoj servisnoj službi.

Opis uređaja

U ovom uputstvu za rad opisana je maksimalna oprema. U zavisnosti od modela postoje razlike u sadržaju isporuke (vidi ambalažu).

→ Slike pogledajte na preklapnoj stranici!



- A1 Utičnica uređaja sa poklopcem
- A2 rezervoar za vodu
- A3 Poklopac rezervoara za vodu
- A4 Uključno/isključni prekidač
- A5 Zeleni indikator grejača
- A6 Crveni indikator nedostatka vode
- A7 Ručka za nošenje
- A8 Držač pribora
- A9 Odeljak za pribor sa poklopcem
- A10 Zatvarač za izvođenje radova održavanja
- A11 Prihvatni držač priključnog kabla
- A12 Držač za odlaganje podnog nastavka
- A13 Strujni priključni kabl sa utikačem
- A14 Točkici (2 komada)
- A15 Upravljački točkici
- B1 Parni pištolj
- B2 Poluga za paru
- B3 Tipka za deblokiranje
- B4 Prekidač za izbor količine pare (sa zaštitom za decu)
- B5 Parno crevo
- B6 Parni utikač
- C1 Uska mlaznica
- C2 Okrugla četka
- C3 Visokoučinska mlaznica
- D1 Ručna mlaznica
- D2 Fortirska presvlaka
- E1 Produžne cevi (2 komada)
- E2 Tipka za deblokiranje
- F1 Podna mlaznica
- F2 Stezaljka
- F3 Krpa za pranje poda
- G1 Guma za brisanje prozora
- Opcija**
- H1 Pegla na paru pod pritiskom
- H2 Donji prekidač za paru
- H3 Narandžasti indikator grejača
- H4 Gornji prekidač za paru
- H5 Bravica prekidača za paru
- H6 Regulator temperature
- H7 Parni utikač

Kratko uputstvo

→ Slike pogledajte na stranici 2

- 1 Rezervoar za vodu napunite do oznake "MAX".
- 2 Parni utikač utaknite u utičnicu uređaja.
- 3 Utaknite strujni utikač.
Uključite urešaj.
- 4 *Indikator grejača treperi zeleno.*
Sačekajte da indikator grejača počne trajno da svetli.
- 5 Pribor priključite na parni pištolj.
Paročistač je spreman za upotrebu.

Rad

→ Slike pogledajte na preklapnoj stranici!



Montaža pribora

- Otvorite poklopac utičnice uređaja.
- Parni utikač čvrsto utaknite u utičnicu na uređaju. Utikač pritom mora čujno da uskoči.
Za odvajanje: Poklopac utičnice uređaja pritisnite prema dole, a parni utikač izvucite iz utičnice uređaja.
- Slika **A** - **B**
Potreban pribor (vidi poglavlje "Upotreba pribora") spojite sa parnim pištoljem. U tu svrhu otvoreni kraj pribora natakните na parni pištolj i potiskujte ga na njega sve dok se taster za deblokiranje parnog pištolja ne uglati.
- Slika **C**
Po potrebi upotrebite produžne cevi. U tu svrhu jednu odnosno obe produžne cevi spojite sa parnim pištoljem. Potreban pribor natakните na slobodan kraj produžne cevi.

Skidanje pribora

⚠ Opasnost

Pri skidanju delova pribora može kapati vruća voda! Delove pribora ne skidajte dok izlazi para - opasnost od opekotina!

- Prekidač za izbor količine pare postavite unazad (poluga za paru je blokirana).

→ Slika **D**

Za odvajanje delova pribora pritisnite taster za deblokiranje i izvucite delove jedan iz drugog.

Punjenje rezervoara za vodu

Rezervoar za vodu možete napuniti u svako doba.

Oprez

Ne upotrebljavajte kondenzovanu vodu iz mašine za sušenje veša!

Nemojte dodavati sredstva za čišćenje niti druge dodatke (poput parfema)!

Ne koristite čistu destilovanu vodu! Sipajte najviše 50% destilovane i 50% obične vode.

Nemojte koristiti sakupljenu kišnicu!

→ Slika **1**

Rezervoar za vodu se za punjenje može izvadići ili puniti direktno na uređaju.

Skidanje rezervoara za vodu

- Rezervoar za vodu povucite pravo uvis.
- Postavivši ga u uspravan položaj, pod slavinom ga napunite do oznake "MAX".
- Umetnite rezervoar za vodu i pritisnite ga na dole tako da se uglati.

Direktno na uređaju

- Vodu iz posude ulijte u levak za punjenje. Napunite do oznake "MAX".

Uključivanje uređaja

- Uređaj postaviti na čvrstu podlogu.
- Strujni utikač utaknite u utičnicu.
- Pritisnite prekidač kako biste uključili uređaj.

Indikator grejača treperi zeleno.

Napomena: *Ako se u parnom kotlu ne nalazi voda ili je nema dovoljno, pokreće se pumpa koja vodu iz rezervoara pumpa u parni kotao. Postupak punjenja može trajati nekoliko minuta.*

- Sačekajte da indikator grejača počne trajno da svetli.

Paročistač je spreman za upotrebu.

Napomena: *Svakih 60 sekundi uređaj zatvara ventil. To sprečava taloženje kamenca u uređaju. Pritom se može čuti*

tiho kliktanje. Time se ne ugrožava ispuštanje pare.

Dopunjavanje vode

U slučaju da u rezervoaru za vodu nema vode, treperi odgovarajući crveni indikator i oglašava se zvučni signal.

Napomena: Uvek kad se u parnom kotlu nalazi premalo vode, pumpa automatski prebacuje vodu iz rezervoara u parni kotao. Kada je rezervoar prazan, pumpa više nije u stanju dopuniti parni kotao, tako da se blokira oduzimanje pare.

→ Rezervoar za vodu napunite do oznake "MAX".

Napomena: Pumpa za vodu pokušava napuniti parni kotao u kratkim intervalima. Ako je punjenje uspešno, ponovo se odobrava oduzimanje pare, a crveni indikator se gasi.

Regulisanje količine pare

Prekidačem za izbor količine pare regulišete se izlazeća količina pare. Prekidač za izbor ima tri položaja:

 maksimalna količina pare

 smanjena količina pare

 bez pare (zaštita za decu)

Napomena: U ovom položaju se poluga za paru ne može aktivirati.

→ Prekidač za izbor postavite na potrebnu količinu pare.

→ Aktivirajte polugu za paru, a pritom parni pištolj uvek prvo usmeravajte u neku krpu dok para ne počne ravnomerno da izlazi.

Napomena: Grejanje paročistača se povremeno uključuje tokom upotrebe, kako bi se u kotlu održavao ravnomeran pritisak. Pritom treperi zeleni indikator grejača.

Isključivanje uređaja

→ Pritisnite pekidač kako biste isključili uređaj.

→ Strujni utikač izvucite iz utičnice.

- Poklopac utičnice uređaja pritisnite prema dole, a parni utikač izvucite iz utičnice uređaja.
- Iz rezervoara za vodu ispraznite ostatak vode.

Skladištenje uređaja

Slika  - 

- Odložite visokoučinsku mlaznicu i okruglu četku u odeljak za pribor.
- I ručnu mlaznicu i usku mlaznicu natakните na po jednu produžnu cev.
- Utakните produžne cevi u velike držače pribora.
- Obesite podni usisni nastavak o držač za odlaganje.
- Obmotajte parno crevo oko produžnih cevi, a parni pištolj utakните u podni usisni nastavak.
- Priključni kabl odložite u odgovarajući držač.

Upotreba pribora

Važne napomene za upotrebu

Čišćenje podnih površina

Preporučljivo je da pre primene paročistača pometete ili usisate pod. Na taj način se pre vlažnog čišćenja s poda uklanjaju nečistoće i neučvršćene čestice prljavštine.

Osvežavanje tekstila

Pre obrade tekstila parnim čistačem uvek na pokrivenom mestu proverite njegovu postojanost na paru: Tekstil prvo naporite, zatim ga ostavite da se osuši pa na kraju proverite da li je došlo do promene boje ili oblika.

Čišćenje obloženih ili lakiranih površina

Prilikom čišćenja lakiranih ili plastificiranih površina kao što su kuhinjski i sobni nameštaj, vrata ili parket, može doći do otapanja voska, politure za nameštaj, plastične obloge ili boje kao i do nastanka mrlja! Prilikom čišćenja ovih površina nakratko naporite krpu kojom ćete ih prebrisati.

Oprez

Paru nikada ne usmeravajte na zalepljene ivice jer može popustiti obrub. Uređaj

nemojte koristiti za čišćenje neimpregniranih drvenih podnih obloga ili parketa.

Čišćenje stakla

Kod niskih spoljnih temperatura, a posebno zimi, zagrevajte prozorska stakla tako da celu staklenu površinu lagano naporite.

Tako se izbegavaju površinske napetosti koje mogu prouzrokovati pucanje stakla. Nakon toga ručnim nastavkom i tekstilnom presvlakom očistite prozorske površine. Za uklanjanje vode koristite gumu za brisanje prozora ili prebrišite površinu tako da se osuši.

Oprez

Paru ne usmeravajte na impregnirana mesta prozorskog okvira da ih ne biste oštetili.

Parni pištolj

Parni pištolj možete upotrebljavati i bez pribora, na primer:

- za uklanjanje neugodnih mirisa i nabora iz obešenih odevnih predmeta na način da ih naporite sa udaljenosti od 10-20 cm.
- za otklanjanje prašine sa biljaka. Pritom održavajte razmak od 20-40 cm.
- za vlažno brisanje prašine na način da prethodno kratko naporite krpu kojom ćete brisati nameštaj.

Uska mlaznica

Što je ona bliže mestu koje se čisti, to je bolji učinak čišćenja, jer su temperatura i para najjači na izlasku iz mlaznice. To je posebno praktično za čišćenje teško dostupnih mesta, fuga, armatura, odvoda, lavaboa, WC-a, žaluzina ili radijatora. Tvrdokorne naslage kamenca se pre parnog čišćenja mogu poprskati sirćetom ili limunskom kiselinom, ostaviti 5 minuta da deluje i zatim očistiti parom.

Okrugla četka

Okrugla četka se može namestiti kao dodatak na usku mlaznicu. Četkanjem se lakše uklanja tvrdokorna prljavština.

Oprez

Nije prikladna za čišćenje osetljivih površina.

→ Slika

Pričvrstite okruglu četku na usku mlaznicu.

Visokoučinska mlaznica

Visokoučinska mlaznica se može namestiti kao dodatak na usku mlaznicu.

Visokoučinska mlaznica povećava izlaznu brzinu pare. Stoga je posebno dobra za čišćenje tvrdokornih zaprljanja, za izduvavanje uglova, fuga itd.

→ Slika

Na usku mlaznicu pričvrstite visokoučinsku mlaznicu umesto okrugle četke.

Ručna mlaznica

Preko ručne mlaznice prevucite presvlaku od frotira. Posebno je prikladno za male perive površine, kabine za tuširanje i ogledala.

Podni usisni nastavak

Prikladan za sve perive zidne i podne obloge, npr. kamene podove, pločice i PVC podove. Na jako zaprljanim površinama radite polako kako bi para mogla duže da deluje.

Napomena: *Ostaci sredstava za čišćenje ili emulzija za negu zaostali na površini koju želite očistiti mogu prilikom čišćenja parom prouzrokovati nastanak pruga koje će ipak nestati nakon višestruke primene.*

→ Slika

Pričvrstite krpu za brisanje poda na podni usisni nastavak.

- 1 Krpu za pranje poda presavijte po dužini pa na nju postavite podni usisni nastavak.
- 2 Otvorite stezaljke.
- 3 Položite krajeve krpe u otvore.
- 4 Zatvorite stezaljke.

Oprez

Ne stavljajte prste između stezaljki.

Odlaganje podnog usisnog nastavka

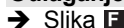

Prilikom prekida u radu obesite podni usisni nastavak o držač za odlaganje.

Guma za brisanje prozora

Primena:

- prozori, ogledala
- staklene površine na kabinama za tuširanje
- ostale glatke površine
- Pre prvog čišćenja gumom za pranje prozora ručnom mlaznicom i frotirskom presvlakom odmastite površinu.
- Površinu stakla ravnomerno naparite sa udaljenosti od oko 20 cm.
- Gumom za brisanje prozora prevucite staklenu površinu odozgo prema dole. Krpom obrišite gumeni nastavak i donju ivicu prozora nakon svakog poteza.

Pegla

⚠ **Opasnost**

- *U slučaju da je prethodno pala s visine, pegla na paru pod pritiskom ne sme da se koristi ako ima vidljiva oštećenja ili propušta.*
- **Pegla na paru pod pritiskom i mlaz pare su vreli!** Upozorite druge osobe da postoji opasnost od opekotina. Nikada nemojte usmeravat parni mlaz na osobe ili životinje (opasnost od opekotina). *Vrućom peglom na paru pod pritiskom ne dodirujte električne kablove ili zapaljive predmete.*

⚠ **Upozorenje**

- *Pegla na paru pod pritiskom i njen priključni kabl tokom zagrevanja ili hlađenja moraju stajati van domašaja dece mlađe od 8 godina.*
- *Pegla na paru pod pritiskom mora da se koristi i odlaže na stabilnoj površini.*

Napomena: Preporučujemo upotrebu KÄRCHEROVOG stola za peglanje sa aktivnim isisavanjem pare (2.884-933.0). Ovaj sto za peglanje je optimalno prilagođen aparatu kojeg ste kupili. On znatno olakšava i ubrzava peglanje. U

svakom slučaju bi trebalo koristiti sto za peglanje sa paropropusnom, mrežastom podlogom.

- Parni utikač pegle ugurajte do kraja u utičnicu uređaja. Utikač pritom mora čujno da uskoči.
- Uverite se da se u kotlu paročistača nalazi obična sveža voda.
- Paročistač pustite u rad kao što je opisano.
- Sačekajte da paročistač bude spreman za rad.

Peglanje na paru

Sve tkanine se mogu peglati pod parom. Osetljive tkanine ili otiske bi trebalo peglati sa naličja odnosno u skladu s instrukcijama proizvođača.

Napomena: Za ove osetljive tekstile preporučujemo primenu Kärcher-ove neprianjajuće ploče za peglanje BE 6006 (kataloški br. 2.860-142.0).

- Regulator temperature pegle podešavajte unutar šrafiranog polja (•••/MAX).
- Čim se ugasi indikator grejača pegle na paru, možete otpočeti s peglanjem.
Napomena: Ploča pegle mora biti vruća kako se na njoj ne bi kondenzovala para i kapala na rublje koje se pegla.
- Pritisnite gornji ili donji prekidač za paru.
 - **Periodično ispuštanje pare:** Pritisnite prekidač za paru. Para izlazi dok god je prekidač pritisnut.
 - **Trajno ispuštanje pare:** Povucite unazad bravicu prekidača za paru tako da se uglavi. Para neprekidno izlazi. Za otpuštanje pritisnite bravicu unapred.
- Na početku peglanja ili nakon pauze u radu, prvi mlaz pare usmerite u neku krpu dok se ne postigne ravnomerno ispuštanje pare.
- Za parenje zavesa, haljina itd. peglu možete držati i uspravno.

Suvo peglanje

Napomena: U kotlu mora biti vode čak i prilikom suvog peglanja.

- Regulator temperature pegle namestite u skladu sa tkaninom koju želite da peglate.

•	Sintetika
••	Vuna, svila
•••	Pamuk, lan

Napomena: Obratite pažnju na instrukcije vezane za peglanje i pranje navedene na etiketama Vaše odeće.

- Čim se ugasi indikator grejača pegle na paru, možete otpočeti s peglanjem.

Nega i održavanje

⚠ **Opasnost**

Radove na održavanju obavljajte samo ako je strujni utikač izvučen, a paročistač ohlađen.

Ispiranje parnog kotla

Parni kotao paročistača ispirajte najmanje nakon svakog 10. punjenja rezervoara.

- Strujni utikač izvucite iz utičnice.
- Ostavite paročistač da se ohladi.
- Ispraznite rezervoar za vodu.
- Izvadite pribor iz držača.

Slika 

- Otvorite poklopac odeljka za pribor.
- Izvadite pribor iz odeljka.
- Otvorite zatvarač za izvođenje radova održavanja. U tu svrhu otvoreni kraj produžne cevi postavite na zatvarač za izvođenje radova održavanja, uglavite ga u vodilicu i okrenite.
- Kotao napunite vodom i snažno protresite. Time će doći do odvajanja ostataka kamenca, koji se nataložio na dnu kotla.
- Postojeću vodu u potpunosti ispraznite iz kotla (vidi sliku ).

Uklanjanje kamenca iz parnog kotla

Preporučujemo da iz parnog kotla uklanjate nataloženi kamenac u sledećim intervalima (PK = punjenja kotla):

Područje tvrdoće vode	°dH	mmol/l	PK
I meka	0- 7	0-1,3	100
II srednje tvrdoće	7-14	1,3-2,5	90
III tvrda	14-21	2,5-3,8	75
IV jako tvrda	>21	>3,8	50

Napomena: Informaciju o tvrdoći vode možete dobiti kod Vašeg zavoda za vodosnabdebanje ili u mesnom komunalnom poduzeću.

- Strujni utikač izvucite iz utičnice.
- Ostavite paročistač da se ohladi.
- Ispraznite rezervoar za vodu.
- Izvadite pribor iz držača.

Slika 

- Otvorite poklopac odeljka za pribor.
- Izvadite pribor iz odeljka.
- Otvorite zatvarač za izvođenje radova održavanja. U tu svrhu otvoreni kraj produžne cevi postavite na zatvarač za izvođenje radova održavanja, uglavite ga u vodilicu i okrenite.
- Postojeću vodu u potpunosti ispraznite iz kotla (vidi sliku ).

⚠ **Upozorenje**

Kako biste sprečili oštećenja uređaja, upotrebljavajte samo proizvode koje odobrava KÄRCHER.

- Po potrebi koristite KÄRCHER-ove štapiće za uklanjanje kamenca (kataloški br. 6.295-206). Za pripremanje rastvora sredstva za uklanjanje kamenca pridržavajte se instrukcija za doziranje navedenih na pakovanju.

⚠ **Pažnja**

Oprez prilikom punjenja i pražnjenja paročistača. Rastvor za odstranjivanje kamenca može da nagrize osetljive površine.

- Sipajte rastvor za odstranjivanje u kotao i ostavite da deluje oko 8 sati.

⚠ Upozorenje

Tokom uklanjanja kamenca zatvarač za izvođenje radova održavanja nemojte zavijati na uređaj.

Paročistač ne upotrebljavajte dok se u kotlu nalazi sredstvo za uklanjanje kamenca.

- Nakon 8 sati prospite sav rastvor sredstva za uklanjanje kamenca. U kotlu uređaja ostaje neznatna količina rastvora, stoga kotao dva do tri puta isperite hladnom vodom kako biste uklonili ostatke sredstva za uklanjanje kamenca.
- Postojeću vodu u potpunosti ispraznite iz kotla (vidi sliku )
- Osušite držač priključnog kabla.
- Zatvarač za izvođenje radova održavanja zavijte zajedno sa produžnom cevi.
- Napunite rezervoar za vodu (vidi stranicu 8).
- Paročistač je spreman za upotrebu.

Čišćenje pribora

Napomena: *Krpa za brisanje i frotirska presvlaka su već oprane i mogu se odmah upotrebiti za rad sa paročištačem.*

- Zaprljane krpe za pranje poda i frotirske presvlake perite u mašini za pranje veša na temperaturi od 60°C. Ne upotrebljavajte omekšivače kako bi krpe zadržale sposobnost dobrog skupljanja prljavštine. Krpe se mogu sušiti u mašini za sušenje.

Otklanjanje smetnji

Smetnje često imaju jednostavne uzroke, koje možete samostalno ukloniti uz pomoć sledećeg pregleda. Ukoliko niste sigurni ili ako nestala smetnja nije navedena ovde, obratite se ovlašćenoj servisnoj službi.

⚠ Opasnost

Radove na održavanju obavljajte samo ako je strujni utikač izvučen, a paročištač ohlađen.

Uređaj sme da popravlja samo ovlašćena servisna služba.

Dugo vreme zagrevanja

U parnom kotlu se nataložio kamenac

- Uklonite kamenac iz parnog kotla.

Nema pare

Crveni indikator nedostatka vode treperi i oglašava se zvučni signal

U rezervoaru za vodu nema vode.

- Rezervoar za vodu napunite do oznake "MAX".

Crveni indikator nedostatka vode svetli

U parnom kotlu nema vode. Aktivirala se zaštita od pregrevanja pumpe.

- Isključite uređaj.
- Napunite rezervoar za vodu
- Uključite urešaj.

Rezervoar za vodu nije ispravno postavljen ili se u njemu nataložio kamenac.

- Izvadite rezervoar za vodu i isperite ga.
- Umetnite rezervoar za vodu i pritisnite ga na dole tako da se uglavi.

Poluga za paru ne može da se pritisne

Poluga za paru je osigurana blokadom / zaštitom za decu.

- Prekidač za izbor količine pare postavite prema napred.

Pegla na paru "pljuje" vodu!

- Regulator temperature postavite na ...
- Isperite kotao paročištača ili odstranite kamenac.

Nakon dužih prekida peglanja iz pegle na paru pod pritiskom kaplje voda.

Pri dužim prekidima peglanja u parnom vodu može doći do kondenzovanja vodene pare.

- Prvi mlaz pare usmerite u posebnu krpu.

Visoko raznošenje vode

U parnom kotlu se nataložio kamenac

- Uklonite kamenac iz parnog kotla.

Tehnički podaci

Električni priključak

Napon	220-240 V
	1~50/60 Hz

Stepen zaštite	IPX4
----------------	------

Klasa zaštite	I
---------------	---

Podaci o snazi

Snaga grejanja	1800 W
----------------	--------

Snaga grejanja Pegla	700 W
----------------------	-------

Maks. radni pritisak	0,35 MPa
----------------------	----------

Vreme zagrevanja	3 minuta
------------------	----------

količina pare

trajno parenje	50 g/min
----------------	----------

maksimalan mlaz pare	110 g/min
----------------------	-----------

Količina punjenja

Rezervoar za vodu	1,0 l
-------------------	-------

Parni kotao	0,5 l
-------------	-------

Dimenzije

Težina (bez pribora)	4,2 kg
----------------------	--------

Dužina	384 mm
--------	--------

Širina	241 mm
--------	--------

Visina	275 mm
--------	--------

Zadržavamo pravo na tehničke promene!

Poseban pribor

Kataloški broj

Komplet krpa od	2.863-171
------------------------	-----------

mikrovlakana za kupatilo

2 mekane somotske krpe za pod,
1 abrazivna presvlaka za ručnu mlaznicu,
1 krpa za poliranje ogledala i armatura

Komplet krpa od	2.863-172
------------------------	-----------

mikrovlakana za kuhinju

2 mekane somotske krpe za pod,
1 mekana somotska presvlaka, 1 krpa za
čišćenje nerđajućeg čelika bez ostavljanja
vidljivih tragova

Komplet mekanih krpa za pod	2.863-173
------------------------------------	-----------

od mikrovlakana

2 mekane somotske krpe za pod

Komplet mekanih presvlaka	2.863-174
----------------------------------	-----------

od mikrovlakana

2 mekane somotske presvlake

Frotirske krpe	6.369-357
-----------------------	-----------

5 pamučnih krpa za pod

Frotirske presvlake	6.370-990
----------------------------	-----------

5 pamučnih presvlaka

Komplet okruglih četki	2.863-058
-------------------------------	-----------

4 okrugle četke za usku mlaznicu

Komplet okruglih četki sa	2.863-061
----------------------------------	-----------

mesinganim dlačicama

za uklanjanje tvrdokorne prljavštine.
Idealno za neosetljive površine.

Okrugla četka sa strugalom	2.863-140
-----------------------------------	-----------

Okrugla četka sa strugalom i dva reda
dlačica otpornih na visoke temperature.
Nije prikladna za primenu na osetljivim
površinama.

Turbo četka na paru	2.863-159
----------------------------	-----------

Za čišćenje površina koje bi inače trebalo
oribati

Mlaznica za negu tekstila	4.130-390
----------------------------------	-----------

Za osvežavanje odeće i tekstila.

Odstranjivač tapeta	2.863-062
----------------------------	-----------

Za skidanje tapeta i ostataka lepka

Štapići za uklanjanje kamenca	6.295-206
--------------------------------------	-----------

(9 kom.)

Aktivni sto za peglanje	2.884-933
--------------------------------	-----------

AB 1000

Za odlične rezultate peglanja uz znatnu

uštedu vremena (samo za 230 V)

Pegla na paru pod pritiskom	2.863-209
------------------------------------	-----------

Neprianjajuća ploča pegle	2.860-142
----------------------------------	-----------

Prikladno za peglanje osetljivih materijala.

Съдържание

Общи указания	BG	5
Кратко упътване	BG	8
Описание на уреда	BG	7
Указания за безопасност	BG	6
Експлоатация	BG	8
Използване на принадлежностите	BG	10
Грижи и поддръжка	BG	13
Помощ при неизправности	BG	14
Технически данни	BG	15
Елементи от специалната окомплектовка	BG	15

Общи указания

Уважаеми клиенти,



Преди първото използване на Вашия уред прочетете това оригинално инструкция упътване за работа, действайте според него и го запазете за по-късно използване или за следващия притежател.

Употреба по предназначение

Използвайте пароструйния уред само в частни домакинства.

Уредът е предназначен за почистване с пара и може да се използва с подходящи принадлежности, както е описано в това упътване за работа. Не е необходим почистващ препарат. При това спазвайте специално указанията за безопасност.

Символи в Упътването за работа

Опасност

За непосредствено грозяща опасност, която води до тежки телесни повреди или до смърт.

Предупреждение

За възможна опасна ситуация, която би могла да доведе до тежки телесни повреди или смърт.

Внимание

За възможна опасна ситуация, която би могла да доведе до леки телесни повреди или материални щети.

Символи на уреда



Пара

ВНИМАНИЕ – Опасност от изгаряне



ВНИМАНИЕ – Прочетете упътването за работа!

Опазване на околната среда



Опаковъчните материали могат да се рециклират. Моля не хвърляйте опаковките при домашните отпадъци, а ги предайте на вторични суровини с цел повторна употреба.



Старите уреди съдържат ценни материали, подлежащи на рециклиране, които могат да бъдат употребени повторно. Поради това моля отстранявайте старите уреди, използвайки подходящи за целта системи за събиране.

Указания за съставките (REACH)

Актуална информация за съставките ще намерите на:

www.kaercher.com/REACH

Обем на доставката

Обемът на доставка на уреда е изобразен на опаковката. При разопаковане проверете дали съдържанието е пълно.

При липсващи принадлежности или при транспортни щети моля уведомете Вашия търговец.

Резервни части

Използвайте само оригинални резервни части на KARCHER. Списък на резервните части ще намерите в края на настоящото Упътване за работа.

Гаранция

Във всяка страна важат гаранционните условия, публикувани от оторизираната от нас дистрибуторска фирма. Евентуални повреди на Вашия уред ще отстраним в рамките на гаранционния срок безплатно, ако се касае за дефект в материалите или при производство. В гаранционен случай се обърнете към дистрибутора или най-близкия оторизиран сервис, като представите касовата бележка. (Адресите ще намерите на задната страница)

Указания за безопасност

⚠ Опасност

- Забранена е работата във взривоопасни помещения.
- При работа с уреда в опасни зони да се спазват съответните мерки за безопасност.
- Уреда да не се използва в басейни, които съдържат вода.
- Уреда не трябва да се използва за почистване на електроуреди, напр. фурни, кухненски абсорбатори, микровълнови печки, телевизори, лампи, сешоари, електрически отопления и т.н.
- Преди използване уреда и принадлежностите да се проверят за съответстващо на изискванията състояние. Ако уредът не е в отлично състояние, използването му е забранено. Моля проверете специално захранващия кабел, ревизионното капаче и пароструйния маркуч.
- Повреден мрежови захранващ кабел трябва незабавно да се замени от оторизиран сервиз/специалист – електротехник.
- Повредения пароструен маркуч трябва да се смени незабавно. Позволено е само използването на препоръчан от производителя пароструен маркуч (виж номера за поръчки в списъка на резервните части).
- Никога не докосвайте контакта и щепсела с влажни ръце.
- Да не се обливат с пара предмети, които съдържат опасни за здравето вещества (напр. азбест).
- Парната струя не трябва да се докосва с ръка от близко разстояние или да се насочва към хора и животни (съществува опасност от изгаряне).
- По време на работа не бива да се отваря ревизионното капаче.

⚠ Предупреждение

- Уредът може да се включва само към електрически контакт, изпълнен от електротехник съгласно IEC 60364.
- Свързвайте уреда само към променлив ток. Напрежението трябва да съответства на цитираното върху табелката на уреда напрежение.
- Във влажни помещения, напр. бани, включвайте уреда в контакти с предважително включена противовлагова защита.
- Неподходящите удължители могат да са опасни. Използвайте единствено водоустойчив удължителен кабел с напречно сечение минимум $3 \times 1 \text{ mm}^2$.
- Връзка между щепсела и удължителния кабел не бива да попада във вода.
- При подмяна на съединения на мрежовия или удължителния кабел трябва да се гарантира защита от водни пръски и механична здравина.
- Потребителят трябва да използва уреда според предписанията. Той трябва да се съобразява с даденостите на мястото и да внимава при работа с уреда дали наоколо няма хора.
- Този уред може да се използва от деца над 8 години и от лица с ограничени физически, сензорни или умствени способности или с липса на опит и познания, ако те бъдат под надзор или ако са получили инструкции за безопасното използване на уреда и свързаните с него опасности. Децата не бива да играят с уреда. Почистването и поддръжката от страна на потребителя не бива да се извършват от деца без надзор.
- По време на работа уредът да не се оставя без надзор.
- Внимание при почистване на стени с плочки с контакти.

Внимание

- Внимавайте кабелът на уреда или удължителят да не се повредят или скъсат поради настъпване, прегъване, опъване или друго. Пазете кабела от топлина, масла и остри ръбове.

- *Никога не наливайте във водния резервоар разтворители, съдържащи разтворители течности или не разреждени киселини (напр. почистващи препарати, бензин, разреждители за бои и ацетон), тъй като те ще разядат използваните в уреда материали.*
- *По време на почистване уредът не бива да се носи.*
- *Уредът трябва да се поставя върху стабилна основа.*
- *Работете или съхранявайте уреда само в съответствие с описанието респ. изображението!*
- *При работа не заклинявайте лоста за пара.*
- *Пазете уреда от дъжд. Не го съхранявайте на открито.*

Предпазни приспособления

Внимание

Предпазните приспособления служат за защита на потребителя и не трябва да се променят или заобикалят.

Регулатор за налягането

По време на работа регулаторът за налягането поддържа максимално постоянно налягането в котела. При достигане на максималното работно налягане в котела нагряването спира, а при понижаване на налягането в котела вследствие на отделянето на парата отново се включва.

Котелен термостат

Когато в случай на грешка в котела няма вода, температурата в него се повишава. Котелният термостат изключва нагряването. Нормалната експлоатация е възможна отново, когато се напълни котелът.

Предпазен термостат

Ако регулаторът на налягането и котелният термостат откаже в случай на грешка и уредът прегрее, тогава предпазният термостат изключва уреда. За връщане в изходно положение на предпазния термостат се обърнете към оторизирания сервиз на KÄRCHER.

Ревизионно капаче

Ревизионното капаче е същевременно и вентил за свръхналягане. То затваря котела срещу повишаване на паровото налягане.

Ако регулаторът за налягането се повреди и паровото налягане в котела се покачи, вентилът за свръхналягане се отваря и парата се отвежда навън през ревизионното капаче.

Преди да пуснете отново уреда, се обърнете към оторизиран сервиз на KÄRCHER.

Описание на уреда

В тази инструкция за употреба е описано максималното оборудване. В обема на доставка има разлики в зависимост от модела (вижте опаковката).

→ **Вижте схемите на разгънатата страница!**



- A1 Контакт на уреда с капак
- A2 Воден резервоар
- A3 Капаче на водния резервоар
- A4 Бутон - вкл./изкл.
- A5 Контролна лампа – Нагряване (ЗЕЛЕНА)
- A6 Контролна лампа – Недостиг на вода (ЧЕРВЕНА)
- A7 Дръжка за носене
- A8 Дръжка за принадлежности
- A9 Чекмедже за принадлежности с капаче
- A10 Ревизионно капаче
- A11 Място за съхранение на захранващия кабел
- A12 Носач за паркиране за подовата дюза
- A13 Мрежови захранващ кабел с щепсел
- A14 Ходови колела (2 броя)
- A15 Водеща ролка
- B1 Пароструен пистолет
- B2 Лост за пара
- B3 Бутон за деблокиране
- B4 Прекъсвач за избор на количеството пара (със защита за деца)
- B5 Пароструен маркуч
- B6 Пароструен щепсел
- C1 Струйна дюза
- C2 Кръгла четка
- C3 Силова дюза
- D1 Ръчна дюза
- D2 Хавлиено покривало
- E1 Удължаващи тръби (2 броя)
- E2 Бутон за деблокиране
- F1 Подова дюза
- F2 Задържаща скоба
- F3 Подова кърпа
- G1 Приставка за прозорци

Опция

- H1 Ютия с парно налягане
- H2 Прекъсвач за пара (долу)
- H3 Контролна лампа – Нагряване (ОРАНЖЕВА)
- H4 Прекъсвач за пара (горе)
- H5 Блокиране на прекъсвача за пара
- H6 Терморегулатор
- H7 Пароструен щепсел

Кратко упътване

→ Виж изображенията на страница 2

- 1 Водният резервоар да се напълни до маркировката „MAX“.
- 2 Пароструйният щекер да се постави в контакта на уреда.
- 3 Включете щепсела в електрическата мрежа.
Да се включи уреда.
- 4 *Контролната лампа на загреването мига зелено.*
Изчакайте, докато контролната лампа на загреването светне постоянно.
- 5 Накрайника да се включи към пароструйния пистолет.
Пароструйният уред е готов за работа.

Експлоатация

→ Вижте схемите на разгънатата страница!



Монтиране на принадлежностите

- Отворете капака на контакта на уреда.
- Пароструйният щекер се поставя в контакта на уреда. При това трябва да се чуе фиксирането на щекера.
За да разделите: Натиснете капака на контакта на уреда надолу и извадете пароструйния щекер от контакта.
- Фигура **A** - **B**
Свържете необходимите принадлежности (виж глава „Използване на принадлежностите“) с пароструйния пистолет. За целта отворения край на принадлежността се поставя върху пароструйния пистолет и се избутва, докато се фиксира деблокиращият бутон на пароструйния пистолет.

→ Фигура **C**

При необходимост използвайте удължителните тръби. За целта свържете с пароструйния пистолет едната респ. двете удължителни тръби. Необходимата принадлежност да се постави на свободния край на удължителната тръба.

Демонтиране на принадлежностите

⚠ Опасност

При демонтиране на принадлежностите може да изтече гореща вода! Никога не демонтирайте принадлежностите по време на излизане на пара – съществува опасност от изгаряне!

→ Поставете прекъсвача за избор на количеството на парата назад (лостът за парата е блокиран).

→ Фигура **D**

За да демонтирате принадлежностите, натиснете деблокиращия бутон и отделете частите една от друга.

Пълнене на водния резервоар

Водният резервоар може да се пълни по всяко време.

Внимание

Не използвайте кондензирана вода от сушилнята!

Не наливайте почистващи препарати или други добавки (напр. аромати)!

Не използвайте чиста дестилирана вода! Макс. 50% дестилирана вода и 50% вода от водопровода.

Не използвайте събрана дъждовна вода!

→ Фигура **E**

Водният резервоар може да се напълни извън или направо в уреда.

Сваляне на резервоара за вода

- Резервоарът за вода трябва да се издърпа отвесно нагоре.
- Напълнете водния резервоар от крана за вода до маркировката „MAX“.
- Поставете водния резервоар и натиснете надолу, докато се фиксира.

Директно на уреда

→ Налейте вода от някакъв съд в отвора за наляване. Напълнете водния резервоар до маркировката „MAX“.

Включване на уреда

- Уредът да се постави върху твърда основа.
- Включете щепсела в контакта.
- Натиснете бутона, за да включите уреда.
Контролната лампа на загряването мига зелено.

Указание: Ако в парния котел няма вода или е съвсем малко, водната помпа се включва и изтегля вода от водния резервоар в котела. Процесът на пълнене може да продължи няколко минути.

- Изчакайте, докато контролната лампа на загряването светне постоянно.
Пароструйният уред е готов за работа.

Указание: Уредът затваря вентила на всеки 60 секунди. Това предотвратява образуването на котлен камък по уреда. При това се чува едно тихо кликане. Изпускането на пара не се нарушава от това.

Пълнене с вода

При недостиг на вода във водния резервоар контролната лампа за недостиг на вода мига червено и се чува сигнален тон.

Указание: Винаги когато в парния котел има недостатъчно вода, водната помпа изтегля автоматично вода от водния резервоар в парния котел. Ако водният резервоар е празен, то водната помпа не може повече да пълни парния котел и отделянето на пара се блокира.

- Водният резервоар да се напълни до маркировката „MAX“.

Указание: На кратки интервали водната помпа опитва да напълни пароструйния котел. Ако напълването е успешно, отделянето на пара веднага се възобновява и червената контролна лампа изгасва.

Регулиране количеството на парата

С прекъсвача за избор на количеството на парата се регулира количеството на излизащата пара. Прекъсвачът за избор има три положения:



максимално количество на парата



намалено количество на парата



без пара - защита за деца

Указание: В това положение лостът за парата не може да бъде задействан.

- Настройте прекъсвача за избор на необходимото количество пара.
- Задействайте лоста за парата, при това първо насочвайте пароструйния пистолет към някаква кърпа, докато парата започне да излиза равномерно.
Указание: Нагряването на пароструйния уред периодично се включва, за да поддържа постоянно налягането в котела. При това контролната лампа на загряването мига зелено.

Изключете уреда

- Натиснете бутона, за да изключите уреда.
- Извадете щепсела от контакта.
- Натиснете капака на контакта на уреда надолу и извадете пароструйния щепсел от контакта.
- Излейте водата от водния резервоар.

Съхранение на уреда

Фигура **E** - **G**

- Приберете силовата дюза и точковата струйна дюза в чекмеджето за принадлежности.
- Поставете ръчната дюза и струйната дюза в по една удължителна тръба.
- Поставете удължителните тръби в големите носачи за принадлежности.
- Закачете дюзата за под в носача за паркиране.
- Завийте маркуча за пара около удължителните тръби и поставете пистолета за пара в дюзата за под.

- Приберете захранващия кабел в мястото за съхранение на захранващия кабел.

Използване на принадлежностите

Важни указания за употреба

Почистване на подови повърхности

Препоръчва се преди използване на пароструйния уред подът да се измете или изсмуче. Така още преди влажното почистване подът се освобождава от мръсотия/свободни частици.

Освежаване на текстил

Преди третиране с пароструйния уред моля винаги да проверявате устойчивостта на текстилните тъкани на скрито място: Първо облейте с пара, след това оставете да изсъхне и накрая проверете за изменения на цвета и формата.

Почистване на повърхности с покритие или лак

При почистване на лакирани или покрити с пластмаса повърхности, като напр. кухненски и стайни мебели, врати, паркет, могат да се отделят восък, мебелен лак, изкуствени покрития или бои и да се образуват петна. При почистването на тези повърхности напoете една кърпа с пара и избършете повърхностите с нея.

Внимание

Не насочвайте парата към залепени ръбове, тъй като лепилото може да се отдели. Не използвайте уреда за почистване на не запечатани дървени подове или паркет.

Почистване на стъкло

При ниски външни температури затоплете стъклата на прозорците, преди всичко през зимата, като леко напърскайте с пара цялата стъклена повърхност. По този начин се избягват напрежения на повърхността, които могат да доведат до счупване на стъклото. Накрая почистете повърхността на прозореца с ръчната дюза и покривалото. За изтегляне на водата използвайте приставка за прозорци или избършете повърхността до сухо.

Внимание

Не насочвайте парата към запечатаните места на рамката на прозореца, за да не ги повредите.

Пароструен пистолет

Вие може да използвате пароструйния пистолет и без принадлежности, например:

- за отстраняване на миризми и гънки от окачени дрехи, като ги напръскате с пара от разстояние то 10-20 см.
- за почистване на прах по цвета. При това спазвайте разстоянието от 20-40 см.
- за влажно почистване на прах, като напоите кърпата за кратко с пара и след това избършете мебелите с нея.

Струйна дюза

Колкото по-близо е тя да замърсеното място, толкова по-висок е ефектът от почистването, тъй като температурата и парата са най-високи на изхода на дюзата. Особено практично за почистване на трудно достъпни места, фуги, арматури, канали, умивалници, тоалетни, щори или радиатори. Преди почистване с пара силните варовикови отлагания могат да бъдат напръскани с оцет, оставете да подейства 5 минути, след това облейте с пара.

Кръгла четка

Кръглата четка може да се монтира като допълнение към точковата струйна дюза. Така благодарение на четките могат лесно да бъдат отстранени и упоритите замърсявания.

Внимание

Не е подходяща за почистване на чувствителни повърхности.

→ Фигура

Закрепете кръглата четка към точковата струйна дюза.

Силова дюза

Сивовата дюза може да се монтира като допълнение към точковата струйна дюза.

Сивовата дюза увеличава скоростта на излизане на парата. Поради това тя е подходяща за почистване на особено упорити замърсявания, продухване на ъгли, фуги и т.н.

→ Фигура

Закрепете сивовата дюза към точковата струйна дюза в съответствие с кръглата четка.

Ръчна дюза

Моля поставете на ръчната дюза хавлиеното покривало. Особено подходяща за малки миещи се повърхности, душкабини и огледала.

Подова дюза

Подходяща за миещи се стенни и подови покрития, напр. каменни подове, плочки и подове от PVC. Силно замърсените повърхности обработвайте бавно, за да въздейства парата по-дълго време.

Указание: *Остатъците от препарати за почистване или поддържащи емулсии, които още се намират на почистваната повърхност, при почистване се пара могат да доведат до неравномерни места, които изчезват при многократно приложение.*

→ Фигура

Закрепете подовата кърпа на дюзата за под.

- 1 Нагънете подовата кърпа по дължина и поставете дюзата за под върху нея.
- 2 Отворете задържащите скоби.
- 3 Поставете краищата на кърпата в отворите.
- 4 Затворете задържащите скоби.

Внимание

Не слагайте пръстите си между скобите.

Паркиране на четката за под

→ Фигура

При прекъсване на работа закачете четката за под в носача за паркиране.

Приставка за прозорци

Употреба:

- Прозорци, огледала
 - Стъкленни повърхности на душкабини
 - други гладки повърхности
- Преди първото почистване с приставка за прозорци направете основно почистване за разтваряне на мазнините с ръчната дюза и с хавлиеното покривало.
- Обливайте с пара стъклените повърхности равномерно от разстояние около 20 см.
- С гумения овал на приставката за прозорци извършвайте движения отгоре надолу по стъклената повърхност. След

всяко движение подсушавайте с кърпа гумения овал и долният край на прозореца.

Ютия

⚠ **Опасност**

- Ютията с парно налягане не бива да се използва, в случай че е паднала, ако има видими увреждания или не е херметична.
- **Гореща ютия с парно налягане и гореща струя пара!** Обърнете внимание на друи лица за възможна опасност от изгаряния. Никога не насочвайте парната струя към хора или животни (опасност от изгаряне). С горещата ютия с парно налягане не докосвайте електрически кабели или възпламеними предмети.

⚠ **Предупреждение**

- По време на загряване или охлаждане ютията с парно налягане и присъединителният ѝ кабел трябва да бъдат извън обсега на деца на възраст под 8 години.
- Ютията с парно налягане трябва да се използва и да се оставя върху стабилна повърхност.

Указание: Ние препоръчваме употребата на дъската за гладене KÄRCHER с активно отвеждане на парата (2.884-933.0). Тази маса за гладене е оптимално съгласувана с най-подходяща за Вашия уред. Тя облекчава и ускорява значително процеса на гладене. При всички случаи трябва да се използва дъска с паропропусклива, решетъчна основа.

- ➔ Поставете пароструйния щепсел на ютията добре в контакта на уреда. При това трябва да се чуе фиксирането на щекера.
- ➔ Уверете се, че в котела на пароструйния уред има прясна вода от водопровода.
- ➔ Пароструйния уред да се задейства в съответствие с описанието.
- ➔ Изчакайте, докато пароструйният уред е готов за използване.

Парно гладене

Всички текстилни тъкани подлежат на парно гладене. Деликатните или щампосани тъкани и трябва да се гледат от опаковата страна респ. според указанията на производителя.

Указание: За този чувствителен текстил Ви препоръчваме да използвате незалепащата основа за ютии KÄRCHER BE 6006 (№ за поръчка 2.860-142.0).

➔ Настройте терморегулатора на ютията в диапазона с щриховка (•••/MAX).

➔ Щом загасне контролната лампа за загряването на ютията, можете да започнете гладенето.

Указание: Основата на ютията трябва да е гореща, за да не кондензира парата по нея и да не капе по дрехите за гладене.

➔ Задействайте прекъсвача за пара горе или прекъсвача за пара долу.

– **Пускане на пара на интервали:** Натиснете прекъсвача за пара. Парата изтича, докато е натиснат прекъсвачът.

– **Продължително пускане на пара:** Изтеглете блокирането на прекъсвача за пара надолу, докато се фиксира. Непрекъснато излиза пара. За да освободите блокирането, натиснете напред.

➔ Насочете първото изпускане на пара в началото на гладенето или след паузи в гладенето върху някаква кърпа, докато парата започне да излиза равномерно.

➔ За третиране на пердета, дрехи и др. може да държите ютията и отвесно.

Сухо гладене

Указание: И при сухо гладене в котела трябва да има вода.

➔ Настройте терморегулатора на ютията в съответствие с вида на дрехата.

•	Синтетика
••	Вълна, коприна
•••	Памук, лен

Указание: Моля спазвайте указанията за гладене и пране върху Вашата дреха.

➔ Щом загасне контролната лампа за загряването на ютията, можете да започнете гладенето.

Грижи и поддръжка

⚠ Опасност

Обслужването да се извършва само при изваден щепсел и охладен пароструен уред.

Изплакване на парния котел

Изплакнете парния котел на пароструения уред най-късно след всяко 10. напълване на резервоара.

- Извадете щепсела от контакта.
- Оставете пароструения уред да се охладни.
- Изпразнете резервоара за вода.
- Извадете принадлежностите от държача за принадлежностите.

Фигура

- Отворете капачето на чекмеджето за принадлежностите.
- Извадете принадлежностите от чекмеджето за принадлежностите.
- Отворете ревизионното капаче. За целта поставете отворения край на удължителната тръба върху ревизионното капаче, фиксирайте го във водача и го завийте.
- Котела да се напълни с вода и да се разтърси силно. По този начин се разтварят остатъците от варовик, останали по пода на котела.
- Изпразнете наличната вода напълно от котела (виж фиг. ).

Отстраняване на котления камък в паровия котел

Тъй като по стените на котела се отлага котлен камък, ние препоръчваме котелът да се почиства от котлен камък на следните интервали (ПР=пълнения на резервоара):

Ниво на твърдост	° dH	mmol/l	ПР
I меко	0- 7	0-1,3	100
II средно	7-14	1,3-2,5	90
III твърдо	14-21	2,5-3,8	75
IV много твърдо	>21	>3,8	50

Забележка: Твърдостта на водата от Вашия водопровод можете да научите от служба Водоснабдяване или от общината.

- Извадете щепсела от контакта.

- Оставете пароструения уред да се охладни.
- Изпразнете резервоара за вода.
- Извадете принадлежностите от държача за принадлежностите.

Фигура

- Отворете капачето на чекмеджето за принадлежностите.
- Извадете принадлежностите от чекмеджето за принадлежностите.
- Отворете ревизионното капаче. За целта поставете отворения край на удължителната тръба върху ревизионното капаче, фиксирайте го във водача и го завийте.
- Изпразнете наличната вода напълно от котела (виж фиг. ).

⚠ Предупреждение

Използвайте единствено препоръчаните от KÄRCHER продукти, за да избегнете повреда на уреда.

- Използвайте за премахване на варовика стиковите за премахване на варовика на KÄRCHER (№ за поръчка 6.295-206). При поставяне на разтвора за премахване на варовика използвайте указанията за дозиране на опаковката.

⚠ Внимание

Внимавайте при пълненето и изпразването на уреда за парно почистване. Разтворът срещу котлен камък може да разяде чувствителни повърхнини.

- Напълнете разтвор срещу котлен камък в резервоара и оставете разтвора да действа за около 8 часа.

⚠ Предупреждение

По време на почистването на варовика предпазното капаче да не се завива на уреда.

Уредът да не се използва, докато средството за почистване на варовика е още в котела.

- След 8 часа почистващия препарат за варовик се излива напълно. Тъй като има остатъци от разтвора, котелът да се изплакне два-три пъти със студена вода, за да се отстранят всички остатъци от препарата за почистване на котления камък.
- Изпразнете наличната вода напълно от котела (виж фиг. ).

- Подсушете мястото за съхранение на захранващия кабел.
- Завинтете ревизионното капаче към удължителната тръба.
- Пълнене на водния резервоар (виж стр. 8).
- Пароструйният уред е готов за работа.

Грижи за принадлежностите

Забележка: Подовата кърпа и хавлиеното покривало са предварително изпрани и могат директно да се използват за работа с пароструйния уред.

- Перете замърсените подови кърпи и хавлиени покривала в пералня при температура 60°C. Не използвайте омекотител, за да може кърпите добре да поемат мръсотията. Кърпите са подходящи за сушене в сушилня.

Помощ при неизправности

Много често причините за повреда са елементарни и с помощта на следните указания може сами да ги отстраните. Ако не сте сигурни или повредите не са описани тук, обърнете се към оторизирания сервиз.

⚠ Опасност

Обслужването да се извършва само при изваден щепсел и охладен пароструен уред. Ремонтните дейности по уреда да се извършват единствено от оторизиран сервиз.

Удължаване на времето за загряване

Пароструйният котел съдържа варовик

- Почистване на варовика в пароструйния котел.

Липса на пара

Контролната лампа за недостиг на вода мига червено и се чува сигнален тон

Липса на вода във водния резервоар.

- Водният резервоар да се напълни до маркировката „MAX“.

Контролната лампа за недостиг на вода свети червено

Липса на вода в пароструйния котел. Защитата от прегряване на помпата е изключена.

- Изключете уреда.
- Пълнене на водния резервоар

- Да се включи уреда.

Водният резервоар не е поставен правилно или има котлен камък.

- Свалете водния резервоар и го изплакнете.
- Поставете водния резервоар и натиснете надолу, докато се фиксира.

Лоста за парата не може да се включи

Лостът за парата е осигурен с блокировката / защитата от деца.

- Настройте прекъсвача за избор на количеството пара напред.

Парната ютия „плюс“ вода!

- Поставете терморегулатора на степен ...
- Изплакнете котела на пароструйния уред или го почистете от варовик.

След паузи в гладенето от ютията с парно налягане излизат капки вода.

При по-продължителни паузи в гладенето парата може да кондензира в паропровода.

- Първата парна струя да се насочи към отделна кърпа.

Високо изпускане на вода

Пароструйният котел съдържа варовик

- Почистване на варовика в пароструйния котел.

Технически данни

Електрическо захранване

Напрежение	220-240 V 1~50/60 Hz
------------	-------------------------

Градус на защита	IPX4
------------------	------

Клас защита	I
-------------	---

Данни за мощността

Нагревателна мощност	1800 W
----------------------	--------

Нагревателна мощност	700 W
----------------------	-------

Ютия

Работно налягане макс.	0,35 МПа
------------------------	----------

Време за подгръване	3 минути
---------------------	----------

Количество пара

Продължително пускане на пара	50 г/мин
-------------------------------	----------

Еднократно изпускане на пара макс.	110 г/мин
------------------------------------	-----------

Количество на пълнене

Воден резервоар	1,0 л
-----------------	-------

Парен котел	0,5 л
-------------	-------

Размери

Тегло (без принадлеж-ности)	4,2 кг
-----------------------------	--------

Дължина	384 мм
---------	--------

Широчина	241 мм
----------	--------

Височина	275 мм
----------	--------

Запазваме си правото на технически изменения!

Елементи от специалната окомплектовка

Номер за поръчки

Комплект кърпи от микрофи- 2.863-171

бър за баня

2 меки кърпи за под от плюшен велур, 1 абразивно покривало за ръчната дюза, 1 полираща кърпа за огледала и арматури

Комплект кърпи от микрофи- 2.863-172

бър за кухня

2 меки кърпи за под от плюшен велур, 1 меко покривало от плюшен велур, 1 кърпа за почистване без следи на повърхности от благородна стомана

Комплект кърпи от микрофи- 2.863-173

бър, мека кърпа за под

2 меки кърпи за под от плюшен велур

Комплект кърпи от микрофи- 2.863-174
бър, меко покривало

2 меки покривала от плюшен велур

Хавлиени кърпи 6.369-357

5 кърпи за под от памук

Хавлиени покривала 6.370-990

5 покривала от памук

Комплект кръгли четки 2.863-058

4 кръгли четки за точковата струйна дюза

Комплект кръгли четки с месин- 2.863-061
гова четина

за отстраняване на упорити замърсявания. Идеални за не чувствителни повърхности.

Кръгла четка с шабър 2.863-140

Кръгла четка с два реда термоустойчива четина и един шабър. Не е подходяща за чувствителни повърхности.

Парна турбо дюза 2.863-159

За видове почистване, при които е нужно да се търка

Текстилна дюза 4.130-390

За освежаване на облекло и текстил.

Отделител на тапети 2.863-062

за отстраняване на тапети и остатъци от лепило

Стикове за премахване на варо- 6.295-206
вика (9 броя)

Активна маса за гладене 2.884-993

AV 1000

За отлични резултати при гладене и значителна икономия на време (само за 230 V)

Ютия с парно налягане 2.863-209

Незалепваща основа на ютията 2.860-142

Подходяща за гладене на чувствителни материали.

Sisukord

Üldmärkusi	ET	5
Lühijuhend	ET	7
Seadme osad	ET	7
Ohutusalsed märkused	ET	6
Käitamine	ET	8
Tarvikute kasutamine	ET	9
Korrashoid ja tehnohooldus	ET	11
Abi häirete korral	ET	12
Tehnilised andmed	ET	13
Erivarustus	ET	14

Üldmärkusi

Väga austatud klient,



Enne sesadme esmakordset kasutuselevõttu lugege läbi algupärane kasutusjuhend, toimige sellele vastavalt ja hoidke see hilisema kasutamise või uue omaniku tarbeks alles.

Sihipärane kasutamine

Kasutage aurupuhatisti eranditult kodumajapidamises.

Seade on ette nähtud auruga puhastamiseks ning seda võib kasutada koos sobivate tarvikutega selles kasutusjuhendis kirjeldatud viisil. Puhastusvahendit ei ole vaja. Pidage kinni ohutusnõuetest.

Kasutusjuhendis olevad sümbolid

Oht

Vahetult ähvardava ohu puhul, mis toob kaasa raskeid kehavigastusi või surma.

Hoiatus

Võimaliku ohtliku olukorra puhul, mis võib põhjustada raskeid kehavigastusi või surma.

Ettevaatust

Võimaliku ohtliku olukorra puhul, mis võib põhjustada kergeid vigastusi või materiaalselt kahju.

Seadmel olevad sümbolid



Aur

TÄHELEPANU – põletusohu keeva vee või auruga



TÄHELEPANU – lugege kasutusjuhendit!

Keskkonnakaitse



Pakendmaterjalid on taaskasutatavad. Palun ärge visake pakendeid majapidamisprahi hulka, vaid suunake need taaskasutusse.



Vanad seadmed sisaldavad taaskasutatavaid materjale, mis tuleks suunata taaskasutusse. Palun likvideerige vanad seadmed seetõttu vastavate kogumissüsteemide kaudu.

Märkusi koostisainete kohta (REACH)

Aktuaalse info koostisainete kohta leiate aadressilt:

www.kaercher.com/REACH

Tarnekomplekt

Selle seadme tarnekomplekt on kujutatud pakendil. Kontrollige lahti pakkides paki sisu.

Kui tarvikuid on puudu või transpordikahjustuste korral teatage palun kaupmehele.

Varuosad

Kasutage eranditult KÄRCHERi originaalvaruosi. Varuosade loend on käesoleva kasutusjuhendi lõpus.

Garantii

Igas riigis kehtivad meie volitatud müügiesindaja antud garantiitingimused. Seadmel esinevad rikked kõrvaldame garantiiajal tasuta, kui põhjuseks on materjali- või valmistusviga. Garantiijuhtumi korral palume pöörduda müüja või lähima volitatud klienditeenistuse poole, esitades ostu tõendava dokumendi. (Aadressi vt tagaküljelt)

Ohutusalsed märkused

⚠ Oht

- Plahvatusohtlikes piirkondades kasutamine on keelatud.
- Kui kasutate seadet ohualas, tuleb järgida vastavaid ohutusalseid eeskirju.
- Ärge kasutage seadet basseinides, milles on vett.
- Seadet ei tohi kasutada elektriseadmete, nt küpsetusahjude, auruarastite, mikrolaineahjude, televiisorite, lambi, fööni, elektrilise kütteseadme jne puhastamiseks.
- Kontrollige enne kasutamist, kas seadme ja tarvikute seisund vastab nõuetele. Juhul kui seisund ei ole laitmatu, ei tohi seadet või tarvikut kasutada. Palun kontrollige eriti toitekaablit, hoolduslukku ja auruvoolikut.
- Kahjustatud toitekaabel lasta viivitamatult volitatud hooldustöökoolajale/elektrikule välja vahetada.
- Kahjustatud auruvoolik kohe välja vahetada. Kasutada on lubatud ainult tootja poolt soovitatud auruvoolikut (telimimisnumber vt varuosade nimekirja).
- Võrgupistikut ega pistikupesast ei tohi kunagi puutuda niiskete kätega.
- Ärge töödelge auruga esemeid, mis sisaldavad tervisele ohtlikke aineid (näit. asbesti).
- Ärge kunagi pistke kätt aurojoa lähedale ega suunake seda inimestele või loomadele (põletusohu).
- Hoolduslukku ei tohi töö käigus avada.

⚠ Hoiaatus

- Seadet tohib ühendada ainult pistikupesast, mis on elektrimontööri poolt paigaldatud vastavalt standardile IEC 60364.
- Seadet tohib ühendada ainult vahelduvvoolutoitega. Pinge peab vastama seadme tüübisildil esitatud pingele.
- Niisketes ruumides, näit. vannitoas, ühendage seade vooluvõrku pistikupeasest, millel on FI-kaitselüliti.
- Ebasobivad pikendusjuhtmed võivad olla ohtlikud. Kasutage ainult veeprits-

mete vastu kaitstud pikenduskaablit, mille ristlõige on vähemalt 3x1 mm².

- Toitepistikust ja pikenduskaabli ühenduskoht ei tohi vees olla.
- Võrgu- või pikenduskaabli konnektorite väljavahetamise korral peab olema tagatud kaitstud veepritsmete vastu ning mehhaaniline stabiilsus.
- Seadet tuleb kasutada selle otstarbe kohaselt. Arvestada tuleb kohalikke iseärasusi ning seadmega töötades pöörata tähelepanu ka läheduses viibivatele inimestele.
- Seadet võivad kasutada vähemalt 8 aastased lapsed ning vähenenud füüsiliste, sensorsete või vaimsete võimetega inimesed või inimesed, kelle puuduvad vastavad kogemused ja teadmised, kui nende üle on järelevalvet või kui neile on õpetatud seadme ohutut kasutamist ja räägitud seadme kasutamisega kaasnevatest ohtudest. Lapsed ei tohi sedamega mängida. Ilma järelevalveta ei tohi lapsed seadet puhastada ja hooldada.
- Töötavat seadet ei tohi mitte kunagi jätta järelevalveta.
- Ettevaatust kahhelkividest seinte puhastamisel, milles on pistikupesast.

Ettevaatus

- Jälgida, et toitejuhet või pikendusjuhet ei kahjustataks sellest ülesõitmisest, muljumisest, rebimisest ega muul viisil. Toitejuhtmed peavad olema kaitstud kuumuse, õli ja teravate servade eest.
- Ärge kunagi valage veepaaki lahusteid, lahusteid sisaldavaid vedelikke ega lahendamata happeid (näit. puhastusvahendeid, bensiini, värvilahustit ja atsetooni), kuna need rikuvad seadmes kasutatud materjale.
- Seadet ei tohi puhastamise ajal kanda.
- Seade peab olema stabiilsel alusel.
- Kasutage või ladustage seadet ainult vastavalt kirjeldusele või joonisele!
- Ärge kiiluge auruhuoba töö käigus kinni.
- Kaitske seadet vihma eest. Ärge ladustage väljas.

Ohutusseadised

Ettevaatust

Ohutusseadised on mõeldud kasutaja kaitsmiseks ning neid ei tohi muuta ega neid mitteaktiivseks seada.

Rõhuregulaator

Rõhuregulaator hoiab rõhu katlas seadme töö käigus võimalikult konstantsena. Kui katlas saavutatakse maksimaalne töö rõhk, lülitatakse küte välja ning uuesti sisse, kui rõhk katlas auru väljumise tõttu langeb.

Katla termostaat

Kui rikke korral ei ole katlas enam vett, tõuseb temperatuur katlas. Katla termostaat lülitab kütte välja. Normaalne töö võib jätkuda, kui katlas on jälle vett.

Turvatermostaat

Kui rikke korral langevad rivist välja rõhu regulaator ja katla termostaat ja seade kuumeneb üle, lülitab turvatermostaat seadme välja. Pöörduge turvatermostaadi lähtestamiseks pädevasse KÄRCHERi klienditeenindusse.

Hoolduslukk

Hoolduslukk on ühtlasit ülerõhuventiil. See sulgeb katla tõusva aurusurve vastu.

Kui rõhuregulaator on defektne ja aururõhk katlas tõuseb, avaneb ülerõhuventiil ja aur tungib hooldusluku kaudu välja.

Pöörduge seadme uuesti kasutuselevõtuks firma KÄRCHERi klienditeenindusse.

Seadme osad

Selles kasutusjuhendis kirjeldatakse maksimaalset varustust. Olenevalt mudelist on tarnekomplektis erinevusi (vt pakendit).

→ Jooniseid vt volditava leheküljel!



- A1 Seadme pistikupesa kattega
- A2 Veepaak
- A3 Veepaagi lukustusklapp
- A4 SISSE/VÄLJA lüliti
- A5 Kütte märgutuli (ROHELINE)
- A6 Veepuuduse märgutuli (PUNANE)
- A7 Kandedäpide
- A8 Tarvikute hoidik
- A9 Lukustusklapiga tarvikute pesa
- A10 Hoolduslukk

- A11 Toitekaabli koht
- A12 Põrandaotsaku parkimishoidik
- A13 Toitepistikuga toitekaabel
- A14 Rattad (2 tk)
- A15 Juhtratas
- B1 Aurupüstol
- B2 Auruhoob
- B3 Luku vabastusklahv
- B4 Aurukoguse valikulüliti (lapselukuga)
- B5 Auruvoolik
- B6 Aurupistik
- C1 Punktdüüs
- C2 Ümar hari
- C3 Power-düüs
- D1 Käsidüüs
- D2 Froteekate
- E1 Pikendustorud (2 tükki)
- E2 Luku vabastusklahv
- F1 Põrandadüüs
- F2 Kinnituskamber
- F3 Põrandalapp
- G1 Aknapuhasti

Variant

- H1 Suruauruga triikraud
- H2 Aurulüliti (all)
- H3 Kütte märgutuli (ORANŽ)
- H4 Aurulüliti (üleväl)
- H5 Aurulüliti lukustus
- H6 Temperatuuri regulaator
- H7 Aurupistik

Lühijuhend

→ Joonised vt lk 2

- 1 Täitke veepaak kuni tähiseni „MAX“.
- 2 Pistek aurupistik seadme pistikusse.
- 3 Ühendadage võrgupistik. Lülitage seade sisse.
- 4 *Vilgub roheline kütte märgutuli.* Oodake, kuni kütte märgutuli jääb püsivalt põlema.
- 5 Ühendage tarvikud aurupüstoliga. Aurupuhasti on tööks valmis.

Käitamine

→ Jooniseid vt volditaval leheküljel!



Lisavarustuse monteerimine

- Avage seadme pistikupesa kate.
- Torgake aurupistik tugevasti seadme pistikusse. Seejuures peab pistik kuuldavalt asendisse fikseeruma.
Vooluvõrgust lahutamine: Suruge seadme pistikupesa kaas alla ja tõmmake aurupistik seadme pistikupesast välja.
- Joonis **A** - **B**
Ühendage vajalikud tarvikud aurupüstoliga (vt ptk „Tarvikute kasutamine“). Selleks torgake tarviku lahtine ots aurupüstolile ning lükake nii kaugele aurupüstolile, kuni aurupüstoli lukustusklahv asendisse fikseerub.
- Joonis **C**
Kasutage vajaduse korral pikendustorusid. Selleks ühendage üks või mõlemad pikendustorud aurupüstoliga. Lükake vajalikud tarvikud pikendustoru vabale otsale.

Tarvikute mahavõtmine

⚠ Oht

Tarvikuid maha võttes võib kuuma vett välja tilkuda! Ärge kunagi võtke tarvikuid maha, kui auru välja voolag - põletusohu!

- Seadke aurugkoguse valikulüliti taha (auruhoob blokeeritud).
- Joonis **D**
Lisaseadmete äravõtmiseks vajutage lukustusse vabastusklahvi ja tõmmake lisaseade ära.

Valage veepaak täis

Veepaagi võib igal ajal täita.

Ettevaatust

Ärge kasutage pesukuivati kondensvett!
Ärge lisage puhastusvahendeid ega muid lisaaineid (nt lõhnaaineid)!
Ärge kasutage puhast destilleeritud vett!
Max. 50% destilleeritud vett ja 50% kraanivett.
Ärge kasutage vihmavett!

→ Joonis **1**

Veepaagi saab täitmiseks ära võtta või vahetult seadme küljes täita.

Veepaagi äravõtmine

- Tõmmake veepaaki vertikaalselt üles.
- Hoidke veepaaki vertikaalselt kraani all ja täitke kuni tähiseni „MAX“.
- Pange veepaak kohale ja suruge alla, kuni paak fikseerub asendisse.

Vahetult seadmel

- Valage vett mõnest anumast täiteleht-risse. Täitke paak kuni tähiseni „MAX“.

Seadme sisselülitamine

- Seade asetada kõvale pinnale.
- Torgake võrgupistik seinakontakti.
- Vajutage lülitle, et seade sisse lülitada.
Vilgub roheline kütte märgutuli.

Märkus: Kui aurukatlas ei ole vett või on liiga vähe vett, siis käivitub veepump ja pumpab veepaagist katlasse vett. Täitmine võib kesta mitu minutit.

- Oodake, kuni kütte märgutuli jääb püsivalt põlema.

Aurupuhasti on tööks valmis.

Märkus: Seade sulgeb ventiili iga 60 sekundi järel. See hoiab ära katlakivi moodustumise seadmesse. Seejuures on kuulda vaikseid klõpsatusi. See ei mõjuta auru väljumist.

Vee lisamine

Kui veepaagis on veepuudus, vilgub punane veepuuduse märgutuli ja kostab helisignaali.

Märkus: Alati, kui aurukatlas on liiga vähe vett, pumpab veepump automaatselt vett veepaagist aurukatlasse. Kui veepaak on tühi, ei saa veepump aurukatelt enam täita ja auru võtmine blokeerub.

- Täitke veepaak kuni tähiseni „MAX“.

Märkus: Lühikeste ajavahemike tagant püüab veepump aurukatelt täita. Kui täitmine on edukas, vabaneb auru võtmine kohe ja punane märgutuli kustub.

Aurukoguse reguleerimine

Aurukoguse valikulülitiga reguleeritakse väljavoolavat aurukogust. Valikulülilil on kolm asendit:



Maksimaalne aurukogus



Vähendatud aurukogus



Auru ei eraldu - lapselukk

Märkus: Selles asendis ei saa auruhooa liigutada.

- ➔ Seadke valikulüliti vajalikule aurukogusele.
- ➔ Vajutage auruhoovalle, seejuures suunake aurupüstol esmalt riidelapile, kuni auru eraldub ühtlaselt.
Märkus: Aurupuhasti küte lülitub kasutamise ajal ikka ja jälle sisse, et säilitada rõhku katlas. Seejuures vilgub roheline kütte märgutuli.

Seadme väljalülitamine

- ➔ Vajutage lülitle, et seade välja lülitada.
- ➔ Tõmmake võrgupistik seinakontaktist välja.
- ➔ Suruge seadme pistikukontakti kaas alla ja tõmmake aurupistik seadme pistikukontaktist välja.
- ➔ Tühjendage ülejäänud vesi veepaagist.

Seadme ladustamine

Joonis **F** - **G**

- ➔ Pange power-otsak ja ümmargune hari tarvikute sahtlisse.
- ➔ Torgake nii käsikäsi kui punktdüüs pikendustorudele.
- ➔ Torgake pikendustorud tarvikutele mõeldud suurtesse hoidikutesse.
- ➔ Riputage pörandaotsik parkimishoidikusse.
- ➔ Mähkige auruvoolik pikendustorude ümber ja torgake aurupüstol pörandadüüsi otsa.
- ➔ Pange toitekaabel vastavasse hoiukohata.

Tarvikute kasutamine

Tähtsaid näpunäiteid kasutamiseks

Pörandapindade puhastamine

Soovitame enne aurupuhasti kasutamist pörand puhtaks pühkida või tõmmata. Nii ei ole pörandal juba enne märgpuhastust mustust/lahtisi osakesi.

Tekstiilmaterjalide värskendamine

Enne aurupuhastiga käsitlemist palume alati kontrollida mõnes varjatud kohas, kas tekstiilpind talub auruga käsitlemist: auruga niisutada, kuivada lasta ja lõpuks kontrollida värvi või vormi muutumist.

Värvitud ja lakitud pindade puhastamine

Lakitud või plastiga kaetud pindade, nt köögi- jm mööbel, ukсед, parkett, võivad eralduda vaha, mööblipoliituur, plastkatted või värv ja tekkida plekid. Nende pindade puhastamisel niisutage lappi kergelt auruga ja pühkige pinnad lapiga puhtaks.

Ettevaatust

Ärge suunake auru liimitud servadele, sest serv võib lahti tulla. Ärge kasutage seadet töötlemata puit- või parkettpindade puhastamiseks.

Klaasi puhastamine

Kui välistemperatuur on madal, eriti talvel, soojendage aknaklaasi, aurutades kogu klaasipinda kergelt. Nii väldite pealispinnas tekkivaid pingeid, mis võivad põhjustada klaasi purunemise.

Seejärel puhastage aknapinda, kasutades tekstiilkattega käsikäsi. Tõmmake vesi aknaklaasilt vastava kummist harjaga maha või pühkige pind kuivaks.

Ettevaatust

Ärge suunake auru aknaraami tihendatud kohtadele, et neid mitte kahjustada.

Aurupüstol

Te võite aurupüstolit kasutada ka ilma tarvikuteta, nt:

- lõhna ja kortsude eemaldamiseks ripuvatest riideesemetest, aurutades neid 10-20 cm kauguselt.

- taimede puhastamiseks tolmust. See-juures hoidke seadet taimest 20-40 cm kaugusel.
- niiskeks tolmupühkimiseks, aurutades lappi lühidalt ja pühkides siis sellega mööblit.

Punktdüüs

Mida lähemal on see määratud kohale, seda suurem on puhastamise mõju, sest düüsi otsas on aur kõige tugevam ja temperatuur kõige kõrgem. Eriti praktiline raskesti ligipääsetavate kohtade, vuukide, armatuuride, äravoolude, kraanikausside, WC, žalusiide ja radiaatorite puhastamiseks. Tugevaid katlakivi ladestusi võib enne auruga puhastamist piserdada äädika või sidrunhappega, lasta 5 minutit mõjuda ja seejärel aurustada.

Ümar hari

Ümmarguse harja võib paigaldada täiendavalt punktdüüsile. Nii on harjates kergem eemaldada rasket mustust.

Ettevaatust

Ei sobi tundlike pindade puhastamiseks.

→ Joonis 13

Kinnitage ümmargune hari punktdüüsile.

Power-düüs

Power-düüsi võib paigaldada täiendavalt punktdüüsile.

Power-düüs suurendab auru väljavoolamiskiirust. Seetõttu sobib see hästi eriti raske mustuse eemaldamiseks, nurkade, vuukide jne puhastamiseks.

→ Joonis 14

Kinnitage power-düüs sarnaselt ümmarguse harjaga punktdüüsile.

Käsidüüs

Palume tõmmata käsiotsakule froteekate. Eriti sobiv väikeste pestavate pindade, dušikabiinide ja peeglite jaoks.

Põrandadüüs

Sobib kõigile pestavatele seina- ja põrandakatetele, nt kivipõrandatele, plaaditud ja PVC-põrandatele. Töötage tugevalt määratud pindadel aeglaselt, et aur saaks kauem mõjuda.

Märkus: Puhastusvahendite või hooldusvedelike jäägid, mis on veel puhastataval pinnal, võivad auruga puhastamisel põhjustada määratud kohti, mis aga mitmekordse käsitlemise järel kaovad.

→ Joonis 15

Kinnitage põrandalapp põrandadüüsi otsa.

- 1 Voltige põrandalapp pikuti kokku ja asetage põrandadüüs sellele.
- 2 Avage kinnitusklambrid.
- 3 Pange lapi otsad avadesse.
- 4 Sulgege kinnitusklambrid.

Ettevaatust

Ärge jätke sõrmi klambrite vahele.

Põrandaotsiku parkimine

→ Joonis 16

Tööd katkestades riputage põrandaot- sik parkimishoidikusse.

Aknapuhasti

Kasutamine:

- Aknad, peeglid
 - Dušikabiinide klaaspinnad
 - muud siledad pinnad
- Enne esimest puhastamist aknapuhastiga viige käsidüüsi ja forteekattega läbi rasva lahustav üldine puhastamine.
- Aurutage klaasipinda ühtlaselt ca. 20 cm kauguselt.
- Tõmmake aknapuhasti kummist harjaga ülevalt alla üle klaasipinna. Pühkige kummist hari ja akna alumine serv pärast iga tõmmet rätikuga kuivaks.

Triikraud

⚠ Oht

- *Kui auru-survetriikraud on maha kukkunud, ei tohi seda kasutada, kui triikraual on nähtavaid vigastusi või lekkeid.*
- **Tuline auru-survetriikraud ja tuline aurujuha!** Juhtige teiste inimeste tähelepanu võimalikule põletusohule. Ärge kunagi suunake aurujuha inimestele ega loomadele (põletusohu). Ärge puudutage tulise auru-survetriikrauaga elektrijuhtmeid ega põlevaid esemeid.

△ **Hoiatus**

- **Auru-survetriikraud ja selle ühenduskaabel tuleb soojenemise või jahtumise ajal hoida alla 8-aastastele lastele kättesaamatuks.**
- **Auru-survetriikrauda tuleb kasutada ja asetada stabiilsele alusele.**

Märkus: Soovitame kasutada firma KÄRCHER triikimislauda, millel on aktiivne auruarastamine (2.884-933.0). See triikimislaud sobib optimaalselt teie poolt ostetud seadmega. See kergendab ja kiirendab seeläbi oluliselt triikimist. Igal juhul tuleks kasutada auru läbilaskva, võrgutaolise triikimisalusega triikimislauda.

- Torgake aurutriikraua aurupistik tugevasti seadme pistikupessa. Seejuures peab pistik kuuldavalt asendisse fikseeruma.
- Veenduge, et aurupuhasti katlas on värske kraanivesi.
- Võtke aurupuhasti vastavalt kirjeldusele kasutusse.
- Oodake, kuni aurupuhasti on kasutusvalmis.

Auruga triikimine

Auruga võib triikida kõiki tekstiilmaterjale. Õrnu kangaid või trükitud motiive tuleks triikida tagantpoolt või vastavalt tootja andmetele.

Märkus: Nende õrnade tekstiilide puhul soovitame kasutada KÄRCHERi külgevõtmatu kattega triikimistalda BE 6006 (tell-nr 2.860-142.0).

- Seadke triikraua temperatuuriregulaator viirutatud ala sees (•••/MAX) välja.
- Niipea, kui kustub triikraua kütte märgutuli, võib alustada triikimist.

Märkus: Triikraua tald peab tuline olema, et aur ei kondenseeruks tallale ja tilguks triigitavale pesule.

- Vajutage ülemisele või alumisele aurulülile.
- **Intervallaurutamine:** Vajutage aurulülile. Auru tuleb, kuni lülile vajutatakse.
- **Pidev aurutamine:** Tõmmake aurulüliti lukustust kuni asendisse fikseerumiseni taha. Auru tuleb pidevalt. Vabastamiseks suruge lukustust ette.

- Suunake triikimist alustades või pärast vaheaega triikimises esimine aurujuga lapile, kuni auru tuleb ühtlaselt.
- Kardinale, riiete jne. aurutamiseks võite te triikrauda ka vertikaalselt hoida.

Kuivalt triikimine

Märkus: Ka kuivalt triikides peab katlas olema vett.

- Seadke triikraua temperatuuriregulaator vastavalt triigitavale riietusesemele.

•	Sünteeetika
••	Villane, siid
•••	Puu villane, linane

Märkus: Palun järgige rõivastel olevaid triikimist ja pesemist puudutavaid andmeid.

- Niipea, kui kustub triikraua kütte märgutuli, võib alustada triikimist.

Korrashoid ja tehnohooldus

△ **Oht**

Hooldustöid tohib teostada ainult siis, kui võrgupistik on välja tõmmatud ja aurupuhasti jahtunud.

Aurukatla pesemine

Peske aurupuhasti katel hiljemalt pärast iga 10. katla täitmist.

- Tõmmake võrgupistik seinakontaktist välja.
- Laske aurupuhastil jahtuda.
- Tühjendage veepaak.
- Võtke tarvikud hoidikutest välja.

Joonis

- Avage tarvikute sahtli sulgeklapp.
- Võtke tarvikud tarvikute sahtlist välja.
- Avage hoolduslukk. Selleks pange pikendustoru lahtine ots hoolduslukkule, laske juhikusse kinnitada ja keerake peale.
- Täitke katel veega ja raputage tugevasti. Seeläbi tuleb lahti katla põhja kogunenud lubi.
- Tühjendage katel täielikult veest (vt joonist

Katlakivi eemaldamine aurukatlast

Kuna katlakivi ladestub ka katla seintele, soovitame katelt järgmiste ajavahemike tagant dekaltsifitseerida (KT=katla täitmine):

Karedusvahemik	°dH	mmol/l	TF
I pehme	0- 7	0-1,3	100
II keskmine	7-14	1,3-2,5	90
III kõva	14-21	2,5-3,8	75
IV väga kõva	>21	>3,8	50

Märkus: Teie kraanivee kõvaduse kohta võite küsida veemajandusametist või linna veevärgist.

- Tõmmake võrgupistik seinakontaktist välja.
- Laske aurupuhastil jahtuda.
- Tühjendage veepaak.
- Võtke tarvikud hoidikutest välja.

Joonis **II**

- Avage tarvikute sahtli sulgeklapp.
- Võtke tarvikud tarvikute sahtlist välja.
- Avage hoolduslukk. Selleks pange pikendustoru lahtine ots hoolduslukule, laske juhikusse kinnitada ja keerake peale.
- Tühjendage katel täielikult veest (vt joonist **II**).

⚠ **Hoiatus**

Kasutage eranditult tootedi, mis on firma KÄRCHER poolt lubatud, et välistada seadme vigastamist.

- Kasutage katlakivi eemaldamiseks KÄRCHERi katlakivi eemaldamise pulki (tellimisnr. 6.295-206). Katlakivi eemaldusvahendi lahust valmistades jälige pakendil olevaid doseerimisandmeid.

⚠ **NB!**

Ettevaatust aurupuhasti täitmisel ja tühjendamisel. Lubjaeemaldusvahend võib rikku- da õrnu pindu.

- Täitke katel lubjaeemaldusvahendiga ja laske lahusel umbes 8 tundi mõjuda.

⚠ **Hoiatus**

Katlakivi eemaldamise ajal ärge kruvige hoolduslukku seadmele.

Ärge kasutage aurupuhastit, kui katlas on veel dekaltsifitseerimisvahendit.

- 8 tundi pärast valage kogu dekaltsifitseerimisvahendi lahust välja. Seadme katlasse jääb veel väike kogus lahust, seetõttu loputage katelt kaks kuni kolm korda külma veega, et eemaldada kõik dekaltsifitseerimise jäägid.
- Tühjendage katel täielikult veest (vt joonist **II**).
- Kuivatage toitekaabli hoiukohta.
- Kruvige hoolduslukk pikendustoruga kinni.
- Täitke veepaak (vt lk 8).
- Aurupuhasti on tööks valmis.

Tarvikute hooldamine

Märkus: Põrandalapp ja froteekate on juba eelnevalt pestud ning neid võib kohe aurupuhastiga töötades kasutada.

- Peske määratud põrandalappe ja froteekatteid pesumasinas 60°C juures. Ärge kasutage loputusvahendit, et mustus haakuks lappidega paremini. Lappe võib kuivatis kuivatada.

Abi häirete korral

Häiretel on tihti lihtsad põhjused, mille te suudate ise kõrvaldada järgneva ülevaate abil. Kahtluse korral või siin mittenimetatud häire/abi puhul pöörduge palun tunnustatud klienditeeninduse poole.

⚠ **Oht**

Hooldustöid tohib teostada ainult siis, kui võrgupistik on välja tõmmatud ja aurupuhasti jahtunud.

Seadme parandustöid tohib läbi viia ainult tunnustatud klienditeenindus.

Pikk kütemisaeg

Aurukatel on lupjunud

- Eemaldage aurukatlast sinna ladestunud lubi.

Auru ei tule

Veepuuduse märgutuli vilgub punaselt ja kostab helisignaali.

Aurukatlas ei ole vett.

→ Täitke veepaak kuni tähiseni „MAX“.

Pöleb punane veepuuduse märgutuli.

Aurukatlas ei ole vett. Vallandus pumba ülekuumenemiskaitse.

→ Lülitage seade välja.

→ Valage veepaak täis

→ Lülitage seade sisse.

Veepaak ei ole õigesti kohal või on selles katlakivi.

→ Võtke veepaak välja ja peske.

→ Pange veepaak kohale ja suruge alla, kuni paak fikseerub asendisse.

Auruhooba ei saa alla vajutada

Aurukatel on kaitstud lukustusega / lapsekaitsega.

→ Seadke aurukoguse valikulüliti ette.

Aurutriikraud „sülitab“ vett!

→ Seadke temperatuuriregulaator astmele ...

→ Loputage aurupuhasti katel puhtakse või eemaldage katlakivi.

Pärast vaheaega triikimises tilgub aururivetriikraust vett.

Pikemate vaheaegade korral triikimises võib aur aurujuhtmes kondenseeruda.

→ Suunake esimene aurupahvak eraldi lappile.

Vabaneb palju vett

Aurukatel on lupjunud

→ Eemaldage aurukatlast sinna ladestunud lubi.

Tehnilised andmed

Elektriühendus

Pinge	220-240 V
	1~50/60 Hz

Kaitseaste IPX4

Elektrihohtusklass I

Jõudluse andmed

Küttevõimsus	1800 W
Küttevõimsus Triikraud	700 W
Töörõhk, maks.	0,35 MPa
Kuumenemisaeg	3 minutit

Aurukogus

Püsiaur 50 g/min

Aurupahvak max. 110 g/min

Täituvus

Veepaak 1,0 l

Aurukatel 0,5 l

Mõõtmed

Kaal (ilma tarvikuteta) 4,2 kg

Pikkus 384 mm

Laius 241 mm

Kõrgus 275 mm

Tehniliste muudatuste õigused reserveeritud!

Erivarustus

Tellimisnumber

Mikrokiust lappide komplekt, 2.863-171 vannituba

2 pehmet plüüšist põrandalappi,
1 abrasiivne kate käsiotsakule, 1 peeglite
ja armatuuride poleerimislap

Mikrokiust lappide komplekt, 2.863-172 köök

2 pehmet plüüšist põrandalappi, 1 pehme
plüüšist kate, 1 lapp roostevabast terasest
pindade triipudeta puhastamiseks

Mikrokiust lappide komplekt, 2.863-173 pehme põrandalapp

2 pehmet plüüšist põrandalappi

Mikrokiust lappide komplekt, 2.863-174 pehme kate

2 pehmet plüüšist katet

Froteerätikud 6.369-357

5 puuvillast põrandalappi

Froteekatted 6.370-990

5 puuvillast katet

Ümmarguste harjade komplekt 2.863-058

4 ümmargust harja punkntdүүsile

Messingharjastega ümmarguste harjade komplekt 2.863-061

tugeva mustuse eemaldamisekszum Ent-
fernen von hartnäckigem Schmutz. Ideaal-
ne vastupidavatel pindadel.

Kaabitsaga ümarhari 2.863-140

Kahte ritta paigutatud kuumuskindlate har-
jaste ja kaabitsaga ümarhari. Ei sobi õrna-
dele pindadele.

Auru-turbohari 2.863-159

Puhastustöödeks, mis nõuavad muidu küü-
rimist

Tekstiilihoolduskotsak 4.130-390

Riiete ja tekstiilesemete värskendamiseks.

Tapeedivabastaja 2.863-062

tapeetide ja liimijääkide eemaldamiseks

Katlakivi eemaldamise pulgad 6.295-206 (9 tk)

Aktiiv-triikimislaud AB 1000 2.884-933

Väga head triikimistulemused olulise aja-
kokkuhoiu juures (ainult 230 V puhul)

Suruauruga triikraud 2.863-209

Kõrgemiskindel triikraud tald 2.860-142
Sobib õrnade kangaste triikimiseks.

Saturs

Vispārējas piezīmes	LV	5
Īsā pamācība	LV	8
Aparāta apraksts	LV	7
Drošības norādījumi	LV	6
Darbība	LV	8
Pierīču lietošana	LV	9
Kopšana un tehniskā apkope . . .	LV	12
Palīdzība darbības traucējumu gadījumā	LV	13
Tehniskie dati	LV	14
Speciālie piederumi	LV	14

Vispārējas piezīmes

Godājamais klient,



Pirms ierīces pirmās lietošanas izlasiet instrukcijas oriģinālvalodā, rīkojieties saskaņā ar norādījumiem tajā un uzglabājiet to vēlākai izmantošanai vai turpmākiem lietotājiem.

Noteikumiem atbilstoša lietošana

Izmantojiet tvaika tīrītāju tikai privātā māj-saimniecībā.

Aparāts ir paredzēts tīrīšanai ar tvaiku un to atbilstoši aprakstam šajā lietošanas instrukcijā var izmantot kopā ar piemērotiem piederumiem. Tīrīšanas līdzeklis nav nepieciešams. Īpaši ievērojiet drošības norādījumus.

Lietošanas instrukcijā izmantotie simboli

Bīstami

Norāda uz tiešām draudošām briesmām, kuras rada smagus ķermeņa ievainojumus vai izraisa nāvi.

Brīdinājums

Norāda uz iespējami bīstamu situāciju, kura var radīt smagus ķermeņa ievainojumus vai izraisīt nāvi.

Uzmanību

Norāda uz iespējami bīstamu situāciju, kura var radīt vieglus ievainojumus vai materiālos zaudējumus.

Simboli uz ierīces



Tvaiks

UZMANĪBU! Aplaucēšanās risks



UZMANĪBU - izlasiet lietošanas instrukciju!

Vides aizsardzība



Iepakojuma materiālus ir iespējams atkārtoti pārstrādāt. Lūdzu, neizmetiet iepakojumu kopā ar māj-saimniecības atkritumiem, bet gan nogādājiet to vietā, kur tiek veikta atkritumu otrreizējā pārstrāde.



Nolietotās ierīces satur noderīgus materiālus, kurus iespējams pārstrādāt un izmantot atkārtoti. Tādēļ lūdzam utilizēt vecās ierīces ar atbilstošu savākšanas sistēmu starpniecību.

Informācija par sastāvdaļām (REACH)

Aktuālo informāciju par sastāvdaļām atradīsiet:

www.kaercher.com/REACH

Piegādes komplekts

Jūsu aparāta piegādes komplekts ir attēlots uz iepakojuma. Izsaiņojot pārbaudiet, vai saturs ir pilnīgs.

Ja trūkst piederumi vai transportēšanas laikā radušies bojājumi, lūdzu, informējiet tirgotāju.

Rezerves daļas

Izmantojiet tikai oriģinālās KÄRCHER rezerves daļas. Pārskatu pār rezerves daļām Jūs varat atrast šīs lietošanas pamācības beigās.

Garantija

Katrā valstī ir spēkā mūsu uzņēmuma atbildīgās sabiedrības izdotie garantijas nosacījumi. Garantijas termiņa ietvaros iespējamos Jūsu iekārtas darbības traucējumus mēs novērsīsim bez maksas, ja to cēlonis ir materiāla vai ražošanas defekts. Garantijas remonta nepieciešamības gadījumā ar pirkumu apliecināšanu dokumentu

griezieties pie tirgotāja vai tuvākajā pilnvarotajā klientu apkalpošanas dienestā.
(Adresi skatīt aizmugurē)

Drošības norādījumi

⚠ Bīstami

- Aparāta lietošana aizliegta sprādzienbīstamās zonās.
 - Eksploatējot ierīci paaugstinātas bīstamības apstākļos, jāievēro atbilstošie darba drošības noteikumi.
 - Nelietot ierīci peldbaseinos, kuros ir ūdens.
 - Aparātu nedrīkst izmantot elektrisko ierīču, piem., cepeškrāšņu, tvaika nosūcēju, mikroviļņu krāšņu, televizoru, lampu, fēnu, elektrisko apsildes ierīču utt. tīrīšanai.
 - Pirms lietošanas pārbaudiet, vai ierīce un tās piederumi ir lietošanai piemērotā stāvoklī. Ja to stāvoklis nav apmierinošs, tad ierīci izmantot nav atļauts. Jo īpaši pārbaudiet elektrības vadu, apkopes atveres vāku un tvaika šļūteni.
 - Bojātu tīkla pieslēguma kabeli nekavējoties lieciet nomainīt pilnvarotā klientu apkalpošanas dienestā vai profesionālā elektromehāniskā darbnīcā.
 - Nekavējoties nomainīt bojātu tvaika šļūteni. Izmantot ir atļauts tikai ražotāja rekomendēto tvaika šļūteni (pasūtīšanas numuru skatīt rezerves daļu sarakstā).
 - Nekad neaizskariet tīkla spraudni un kontaktligzdu ar mitrām rokām.
 - Neapstrādājiet ar tvaiku priekšmetus, kuri satur veselībai kaitīgas vielas (piem., azbestu).
 - Nekādā gadījumā ar roku neskarieties klāt tvaika strūklai tuvu klāt pie atveres vai arī neturiet to vērstu pret cilvēkiem vai dzīvniekiem (izraisa applaucēšanās risku).
 - Apkopes atveres vāku darbības laikā nedrīkst atvērt.
- ### ⚠ Brīdinājums
- Aparātu drīkst pieslēgt tikai tādām elektriskajām pieslēgumam, kuru ierīkojis elektriskais atbilstoši IEC 60364.

- Aparātu pieslēdziet tikai maiņstrāvai. Spriegumam jāatbilst uz aparāta rūpnīcas plāksnītes norādītajam.
- Telpās ar augstu mitruma koncentrāciju, piem., vannas un dušas telpās, ierīci lietojiet tikai, izmantojot priekšslēguma FI-aizsargslēdzi.
- Neatbilstošs pagarinātāja kabelis var būt dzīvībai bīstams. Ierīces eksploatēšanai izmantojiet tikai ūdensnecaurlaidīgu pagarinātāju ar minimālo šķēsgriezumu 3x1 mm².
- Tīkla kabeļa kontakts un pagarinātāja savienojuma vieta nedrīkst atrasties ūdenī.
- Nomainot elektrības vada vai pagarinātāja vada savienojumus, jānodrošina, lai tiktu saglabāta vada mehāniskā izturība un aizsardzība pret ūdens šļakātām.
- Lietotājam jāizmanto aparāts tikai atbilstoši noteikumiem. Viņam jāņem vērā vietējie apstākļi un strādājot ar aparātu jāpievērš uzmanība apkārtņē esošajiem cilvēkiem.
- Šo ierīci drīkst lietot bērni no 8 gadu vecuma un personas ar ierobežotām fiziskām, sensoriskām vai garīgām spējām vai personas bez pieredzes un zināšanām, ja tās uzrauga vai ir tās ir instruētas par ierīces lietošanu un par saistītajām briesmām. Bērni ar ierīci nedrīkst spēlēties. Bez uzraudzības bērni nedrīkst veikt tīrīšanu vai lietotāja veicamo apkopi.
- Aparātam darbojoties nekad neatstājiet to bez uzraudzības.
- Uzmanību tīrot flīzētas sienas ar kontaktligzdām.

Uzmanību

- Pievērsiet uzmanību, lai tīkla pieslēgšanas kabelis vai pagarinātāja kabelis netīktu bojāts pārbraucot pāri, iespiežot, saraujot vai tamlīdzīgi. Sargājiet tīkla kabeli no karstuma, eļļas un asām malām.
- Nekādā gadījumā ūdens rezervuārā nepildiet šķīdinātājus, šķīdinātāju saturošus šķīdumus vai neatšķaidītas skābes

(piem., tīrīšanas līdzekļus, benzīnu, krāsu šķīdinātājus un acetonu), jo tie bojā materiālu, no kā ierīce ir izgatavota.

- Tīrīšanas darbu veikšanas laikā ierīci nedrīkst nest.
- Ierīcei jābūt novietotai uz stabilas un cietas pamatnes.
- Lietojiet un uzglabājiet aparātu tikai askaņā ar aprakstu vai attēlu!
- Eksploatācijas laikā nenobloķēt tvaika padeves sviru.
- Aizsargājiet ierīci no lietus iedarbības. Neuzglabājiet ierīci ārpus telpām.

Drošības iekārtas

Uzmanību

Drošības iekārtas kalpo lietotāja aizsardzībai un tās nekādā veidā nedrīkst mainīt vai atstāt neievērotas.

Spiediena regulators

Ar spiediena regulatora palīdzību tvaika katla spiediens iespēju robežās tiek uzturēts nemainīgs. Sasniedzot maksimālo darba spiedienu, katla karsēšana tiek izslēgta un, tvaika ņemšanas rezultātā spiedienam katlā samazinoties, karsēšana tiek atkal jaunota.

Katla termostats

Ja kļūdas gadījumā katlā nav ūdens, paugstinās katla temperatūra. Katla termostats atslēdz apsildi. Normāla darbība ir iespējama, kad katls ir uzpildīts.

Drošības termostats

Ja kļūdas gadījumā nedarbojas spiediena regulators un katla termostats un pārkarst aparāts, drošības termostats aparātu izslēdz. Lai iestaītu drošības termostatu atpakal sākotnējā stāvoklī, vēršieties firmas KÄRCHER pilnvarotā klientu apkalpošanas dienestā.

Apkopes atveres vāks

Apkopes atveres vāks vienlaikus ir arī pārspiediena vārsts. Tas noslēdz katlu, lai tajā nepalielinātos tvaika spiediens.

Ja spiediena regulators ir bojāts un tvaika spiediens katlā palielinās, pārspiediena vārsts atveras un tvaiks caur apkopes atveres vāku izplūst ārā.

Pirms ierīces lietošanas atsākšanas vēršieties firmas KÄRCHER pilnvarotā klientu apkalpošanas centrā.

Aparāta apraksts

Šajā lietošanas instrukcijā ir aprakstīts maksimāli iespējamais aprīkojums. Atkarībā no modeļa piegādes komplektā ir atšķirības (skatīt iepakojumu).

→ **Attēlus skatīt atlokāmajā lapā!**



- A1 Ierīces kontaktligzda ar pārsegu
- A2 Ūdens tvertne
- A3 Ūdens tvertnes noslēgvāciņš
- A4 Slēdzis - ieslēgšanai/Izslēgšanai
- A5 Apsildes kontrollampiņa (ZAĻA)
- A6 Ūdens līmeņa kontrollampiņa (SAR-KANA)
- A7 Nešanas rokturis
- A8 Piederumu turētājs
- A9 Piederumu nodalījums ar noslēgvāciņu
- A10 Apkopes atveres vāks
- A11 Nodalījums elektrības vada uzglabāšanai
- A12 Grīdas sprauslas novietojuma stiprinājums
- A13 Tīkla pieslēguma kabelis ar kontakt-dakšu
- A14 Ritentiņi (2 gab.)
- A15 Vadrullītis
- B1 Tvaika pistole
- B2 Tvaika padeves svira
- B3 Atbloķēšanas poga
- B4 Tvaika daudzuma izvēles slēdzis (ar bērnu aizsardzības mehānismu)
- B5 Tvaika padeves šļūtene
- B6 Tvaika pierīces kontaktspraudnis
- C1 Reaktīvā punktsprausla
- C2 Apļojošā suka
- C3 Power sprausla
- D1 Rokvadības sprausla
- D2 Frotē auduma pārvalks
- E1 Pagarinātājscaurules (2 caurules)
- E2 Atbloķēšanas poga
- F1 Sprausla grīdas tīrīšanai
- F2 Turētājskavas
- F3 Drāna grīdas mazgāšanai
- G1 Logu novilcējs

Opcija

- H1 Tvaika spiediena gludeklis
- H2 Tvaika padeves slēdzis (lejā)
- H3 Apsildes kontrollampīņa (ORANŽA)
- H4 Tvaika padeves slēdzis (augšā)
- H5 Tvaika padeves slēdža bloķētājs
- H6 Termostats
- H7 Tvaika pierīces kontaktspraudnis

Īsā pamācība

→ Attēlus skatiet 2. lapā



- 1 Piepildiet ūdens tvertni līdz atzīmei "MAX".
- 2 Iespraidiet tvaika pierīces kontaktspraudni ierīces kontaktligzdā.
- 3 Pievienojiet kontaktspraudni kontaktligzdai.
Ieslēdziet ierīci.
- 4 *Mirgo zaļa apsildes kontrollampīņa.*
Pagaidiet, līdz apsildes kontrollampīņa deg pastāvīgi.
- 5 Pievienojiet pierīci tvaika pistolei.
Tvaika tīrītājs ir gatavs lietošanai.

Darbība

→ Attēlus skatīt atlokāmajā lapā!



Piederumu montāža

- Atveriet ierīces kontaktligzdas vāciņu.
- Tvaika pierīces kontaktspraudni stingri iespraidiet ierīces kontaktligzdā.
Spraudnim ir dzirdami jānofiksējas.
Lai atvienotu: paspiediet ierīces kontaktligzdas vāciņu uz leju un izņemiet tvaika pierīces kontaktspraudni no ierīces kontaktligzdas.
- Attēls  - 
Savienojiet nepieciešamos piederumus (skat. nodaļu "Pierīču kopšana") ar tvaika pistoli. Lai to izdarītu, pierīces vajējo galu uzspraidiet uz tvaika pistoles un bīdiet to tik tālu, līdz nofiksējas tvaika pistoles atbloķēšanas poga.
- Attēls 
Nepieciešamības gadījumā izmantojiet pagarinātājcauruli. Šim nolūkam savienojiet vienu vai divas pagarinātājcaurules ar tvaika pistoli. Darba procesam

nepieciešamās pierīces uzbīdiel uz brīvā pagarinātājcaurules gala.

Pierīču atvienošana

△ **Bīstami**

Pierīču atvienošanas laikā no tām var izteciēt karsts ūdens! Nekādā gadījumā neatvienojiet pierīces tvaika izplūdes laikā - var izraisīt applaucēšanos!

→ Tvaika daudzuma izvēles slēdzi pārslēdziet atpakaļ (tvaika padeves svira bloķēta).

→ Attēls

Lai atvienotu pierīču detaļas, piespiediet atbloķēšanas pogu un atdaliet detaļas vienu no otras.

Ūdens tvertnes uzpildīšana

Ūdens tvertni iespējams uzpildīt jebkurā laikā.

Uzmanību

Neizmantojiet uzpildei kondensātu no veļas žāvētāja!

Neiepildiet tīrīšanas līdzekļus vai citas piedevas (piem., smaržvielas)!

Neizmantojiet tikai destilētu ūdeni! Maks. 50% destilēta ūdens un 50% ūdensvada ūdens.

Neizmantojiet savāktus lietus ūdeņus!

→ Attēls

Lai ūdens tvertni varētu uzpildīt, to iespējams noņemt vai uzpildīt, tai atrodoties aparātā.

Ūdens tvertnes noņemšana

→ Pavelciet ūdens tvertni vertikāli uz augšu.

→ Novietojiet ūdens tvertni perpendikulāri ūdens krānam un piepildiet līdz atzīmei "MAX".

→ Ievietojiet ūdens tvertni atpakaļ un nospiediet uz leju, līdz tā nofiksējas.

Uzpildīšana tvertnei atrodoties aparātā

→ Ielejiet ūdeni no trauka iepildes piltuvē. Piepildiet līdz atzīmei "MAX".

Ierīces ieslēgšana

→ Novietojiet ierīci uz cietas pamatnes.

→ Iespraidiet kontaktdakšu kontaktligzdā.

→ Piespiediet slēdzi, lai ieslēgtu ierīci.
Mirgo zaļa apsildes kontrollampīņa.

Norāde: Ja tvaika katlā nav ūdens vai tā daudzums ir nepietiekams, sāk darboties ūdens sūknis, kurš no ūdens tvertnes padod ūdeni tvaika katlam. Uzpildīšanas process var ilgt vairākas minūtes.

→ Pagaidiet, līdz apsildes kontrollampija deg pastāvīgi.

Tvaika tīrītājs ir gatavs lietošanai.

Norāde: Aparāts ik pēc 60 sekundēm noslēdz vārstu. Tas novērš aparāta aizkaļķošanu. Tajā brīdī ir dzirdama klusa klikšķēšana. Tas neietekmē tvaika padevi.

Atkārtota ūdens uzpilde

Ja ūdens tvertnē trūkst ūdens, mirgo sarkanā ūdens līmeņa kontrollampija un atskan skaņas signāls.

Norāde: Vienmēr, kad tvaika katlā ir pārāk maz ūdens, sūknis automātiski pārsūknē ūdeni no ūdens tvertnes uz tvaika katlu. Ja ūdens tvertne ir tukša, ūdens sūknis vairs nevar piepildīt tvaika katlu un tvaika padeve tiek bloķēta.

→ Piepildiet ūdens tvertni līdz atzīmei "MAX".

Norāde: Ūdens sūknis īsos intervālos mēģina piepildīt tvaika katlu. Ja piepildīšana bijusi veiksmīga, uzreiz atsākas tvaika padeve, sarkanā kontrollampija nodzies.

Tvaika padeves regulēšana

Ar tvaika daudzuma izvēles slēdzi tiek regulēts izplūstošais tvaika daudzums. Izvēles slēdzim ir trīs pozīcijas:

 Maksimāla tvaika padeve

 Samazināta tvaika padeve

 Tvaika izplūde nenotiek - bērnu aizsardzības mehānisms

Piezīme: šajā pozīcijā tvaika padeves sviru nevar nospiegt.

→ Pārslēdziet izvēles slēdzi uz vajadzīgo tvaika daudzumu.

→ Darbiniet tvaika padeves sviru, šī procesa laikā tvaika pistoli vispirms turot vērstu uz kādu drānu, līdz ir vērojama vienmērīga tvaika strūkļas izplūde.

Norāde: Ierīces lietošanas laikā tvaika tīrītāja karsēšanas sistēma ik pēc brīža

ieslēdzas, lai katlā uzturētu vienmērīgu spiedienu. Šajā laikā mirgo zaļā apsildes kontrollampija.

Izslēdziet ierīci

- Piespiediet slēdzi, lai izslēgtu ierīci.
- Atvienojiet kontaktspraudni no kontaktligzdas.
- Paspiediet ierīces kontaktligzdas vāciņu uz leju un atvienojiet tvaika pierīces kontaktspraudni no ierīces kontaktligzdas.
- Izlejiet no ūdens tvertnes atlikušo ūdeni.

Aparāta uzglabāšana

Attēls  - 

- Ievietojiet Power sprauslu un apaļo suku piederumu nodalījumā.
- Rokvadības sprauslu un punktsprauslu katru uzspraudiet uz pagarinātājcaurules.
- Ievietojiet pagarinātājcaurules piederumu lielajos turētājos.
- Iekariniet sprauslu grīdas mazgāšanai stāvbalstā.
- Satiniet tvaika padeves šļūteni ap pagarinātājcauruli un ievietojiet tvaika pistoli sprauslā grīdas mazgāšanai.
- Elektrības vadu ielieciet tam paredzētajā glabāšanas nodalījumā.

Pierīču lietošana

Svarīgi norādījumi par pierīču lietošanu

Grīdas virsmu tīrīšana

Pirms tvaika tīrītāja izmantošanas ieteicams grīdu izslaucīt un izsūkt. Tādējādi grīda pirms mitrās tīrīšanas būs jau attīrīta no putekļiem/netīruma daļiņām.

Tekstilizstrādājumu atjaunošana

Pirms apstrādes ar tvaika tīrītāju vienmēr pārbaudiet tekstilizstrādājuma izturību kādā neredzamā vietā: vispirms to apstrādājiet ar tvaiku, tad ļaujiet izžūt un pēc tam pārbaudiet, vai nav novērojamas krāsas vai formas izmaiņas.

Virsmu ar speciālu pārklājumu vai lakotu virsmu tīrīšana

Tīrot krāsotas vai ar sintētiskiem materiāliem pārklātas virsmas, kā, piem., virtuves un dzīvojamās istabas mēbeles, durvis, parketu, var atdalīties vaska, mēbeļu politūra, sintētiskais pārklājums vai krāsa vai veidoties traipi. Tīrot šīs virsmas, apstrādājiet ar tvaiku lupatiņu un notīriet virsmu ar to.

Uzmanību

Nevērsiet strūklu pret līmētām šķautnēm, pretējā gadījumā līmējums var atlīmēties. Nelietojiet ierīci uz nepārklātas koksnes un parketa grīdām.

Stikla virsmu tīrīšana

Ja ārā ir pazemināta gaisa temperatūra, īpaši ziemā, sasildiet loga stiklu, visu virsmu nedaudz apsmidzinot ar tvaiku. Tādā veidā tiek novērsta spriedzes rašanās uz stikla virsmas, kas var izraisīt stikla plīšanu. Pēc tam notīriet loga virsmu ar rokas sprauslu un pārvalku. Loga atbrīvošanai no ūdens izmantojiet logu tīrītāju vai nosusiniet virsmas sausas.

Uzmanību

Nevērsiet tvaiku pret ar aizsargpārklājumu apstrādātajām loga vietām pie loga rāmja, lai netiktu bojāts aizsargpārklājums.

Tvaika pistole

Tvaika pistoli Jūs varat lietot arī bez pierīču izmantošanas, piemēram:

- lai neitralizētu nepatīkamas smakas un izlīdzinātu locījumu vietas piekarinātos apģērbu gabalos, tos apstrādājot ar tvaiku no 10-20 cm attāluma.
- putekļu likvidēšanai uz augiem. apstrādājot no 20-40 cm attāluma.
- putekļu notīrīšanai ar samitrinātu drānu, vispirms nedaudz apstrādājot ar tvaiku drānu un tad ar to tīrot mēbeles.

Reaktīvā punktsprausla

Jo tuvāk tā atrodas netīrajai vietai, jo lielāka ir tīrīšanas efektivitāte, un tas ir tādēļ, ka sprauslas izejā ir visaugstākā temperatūra un vislielākais tvaiks. Īpaši piemērota grūti pieejamu vietu, salaidumvietu, armatūras, noteku, izlietņu, klozetpodu, žalūziju vai ra-

diatoru tīrīšanai. Stiprus kaļķa nogulsņējumus pirms tīrīšanas ar tvaiku var apslacīt ar etiķi vai citronskābi, ļauj tam 5 min iedarboties un pēc tam ar tvaiku attīrīt.

Aplojošā suka

Apājo suku var uzmontēt kā punktsprauslas papildinājumu. Izmantojot to, vieglāk ir notīrīt noturīgus netīrumus.

Uzmanību

Nav piemērots jutīgu vietu tīrīšanai.

→ Attēls

Nostipriniet apaļo suku uz punktsprauslas.

Power-sprausla

Power sprauslu var uzmontēt kā punktsprauslas papildinājumu. Power sprausla palielina tvaika izplūdes ātrumu. Tādēļ tā ir labi piemērota īpaši noturīgu netīrumu tīrīšanai, stūru, salaidumvietu izpūšanai utt.

→ Attēls

Nostipriniet Power sprauslu atbilstoši apaļajai sukai uz punktsprauslas.

Rokvadības sprausla

Lūdzu, uzvelciet frotē pārvalku pāri rokvadības sprauslai. Īpaši tas ir piemērots mazām, nomazgājamām virsmām, duškabīnēm un spoguļiem.

Sprausla grīdas tīrīšanai

Piemērots visiem mazgājamajiem sienas un grīdas segumiem, piem., akmens grīdām, flīzēm, PVC grīdām. Ļoti netīras virsmas apstrādājiet lēni, lai tvaiks var ilgāk uz tām iedarboties.

Piezīme: *tīrīšanas līdzekļa pārpalikumi vai kopšanas emulsijas, kuras vēl atrodas uz tīrāmās virsmas, tīrīšanas ar tvaiku laikā var radīt svēdres, kuras vairākkārtējas lietošanas rezultātā izzūd.*

→ Attēls

Piestipriniet grīdas mazgāšanas drānu pie grīdas mazgāšanas sprauslas.

- 1 Salokiet grīdas mazgāšanas drānu ganvirziernā un uz tās uzlieciet sprauslu grīdas mazgāšanai.
- 2 Atveriet turētājskavas.
- 3 Drānas galus ielieciet atvērumos.

4 Aizveriet turētājskavas.

Uzmanību

Nelieciet pirkstus starp skavām.

Sprauslas grīdas tīrīšanai novietošana

→ Attēls

Pārtraucot darbu, iekariniet sprauslu grīdas tīrīšanai stāvbaltstā.

Logu novilcējs

Lietošana:

- logi, spoguļi
- dušas kabīņu stikla virsmas
- cita veida gludas virsmas
- Veicot pirmreizēju tīrīšanu ar logu novilcēju, vispirms notīriet attiecīgo virsmu ar rok vadības sprauslu un frotē pārvalku, lai likvidētu taukainos nosēdumus.
- No apm. 20 cm atstatuma vienmērīgi apsmidziniet ar tvaiku attiecīgo stikla virsmu.
- Pakāpeniski virzienā no augšas uz leju cieši velciet logu novilcēja gumijas maliņu gar stikla virsmu. Pēc katra vilciena noslaukiet gumijas maliņu un apakšējo stikla virsmu ar sausu drānu.

Gludeklis

⚠ Bīstami

- *Tvaika spiediena gludekli nedrīkst izmantot, ja tas ir nokritis zemē, ja tam ir redzami bojājumi vai tas ir neblīvs.*
- **Karsts tvaika spiediena gludeklis un karsta tvaika strūkļa!** Brīdiniet citas personas par iespējamo apdedzināšanās risku. Nekad nevērsiet tvaika strūkļu pret cilvēkiem vai dzīvniekiem (applaucēšanās risks). Neaizskariet ar karstu tvaika spiediena gludekli elektrības vadus vai uzliesmojošus priekšmetus.

⚠ Brīdinājums

- *Tvaika spiediena gludeklim un tā pieslēguma vadam uzkaršanas vai atdzišanas laikā jāatrodas bērniem, kas jaunāki par 8 gadiem, nepieejamā vietā.*
- *Tvaika spiediena gludeklis ir jālieto un jānovieto uz stabilas virsmas.*

Piezīme: Mēs iesakām lietot firmas "Kärcher" gludināmo galdu ar aktīvā režīma tvaika

ka nosūcēju (2.884-933.0). Šis gludināmais galds ir ideāli pieskaņots Jūsu iegādātās ierīces darbības specifikai. Tādējādi tas ievērojami atvieglo un paātrina gludināšanas procesu. Jebkurā gadījumā ieteicams lietot gludināmo galdu ar tvaiku caurlaidīgu, sietveidīgu gludināšanas pamatni.

- Iespraudiet gludekļa tvaika pierīces kontaktspraudni ierīces kontaktligzdā. Turklāt spraudnim ir dzirdami jānofiksējas.
- Pārliecinieties, ka tvaika tīrītāja katlā ir tīrs ūdensvada ūdens.
- Sāciet tvaika tīrītāja ekspluatāciju atbilstoši instrukcijai.
- Pagaidiet, līdz tvaika tīrītājs ir darba gatavībā.

Gludināšana ar tvaiku

Visus tekstilizstrādājumus var gludināt, izmantojot tvaiku. Jūtīgus virsiespiedumus vai audumus ieteicams gludināt no kreisās puses vai arī, ievērojot auduma ražotāja dotās norādes uz kopšanas etiķetes.

Norāde: Šādiem jutīgiem tekstilizstrādājumiem mēs iesakām izmantot KÄRCHER nepiedegošo gludekļa pamatni BE 6006 (pasūt. Nr. 2.860-142.0).

- Gludekļa temperatūras regulatoru iestatiet pozīcijā, kas atrodas marķētajā zonā (•••/MAX).
- Gludināšanu var sākt, kolīdz nodziest gludekļa apsildes kontrollampīņa.
Piezīme: Gludekļa klātnei ir jābūt karstai, lai tvaiks nekondensētos pie klātnes un nepilētu uz gludināmās veļas.
- Nospiediet augšējo vai apakšējo tvaika padeves slēdzi.
 - **Tvaika padeve ar intervāliem:** nospiediet tvaika padeves slēdzi. Tvaiks izplūst, kamēr ir nospiests slēdzis.
 - **Pastāvīga tvaika padeve:** pavelciet tvaika padeves slēdža bloķētāju atpakaļ, līdz tas nofiksējas. Tvaiks izplūst pastāvīgi. Lai to pārtrauktu, paspiediet bloķētāju uz priekšu.
- Sāktu gludināšanu vai atsākot darbu pēc gludināšanas pārtraukumiem, pirmo tvaika plūsmu vērsiet uz lupatiņu, līdz tvaiks izplūst vienmērīgi.

- Aizkaru, apgērba utt. apsmidzināšanai Jūs gludekli varat turēt arī vertikālā pozīcijā.

Gludināšana bez tvaika

Piezīme: Arī gludinot bez tvaika, tvertnē jābūt ūdenim.

- Gludekļa temperatūras regulatoru iestatiet atbilstoši attiecīgā apgērba gabala auduma specifikai.

•	Sintētika
••	Vilna, zīds
•••	Kokvilna, lins

Norāde: Lūdzu, ievērojiet uz Jūsu apgērba dotos gludināšanas un mazgāšanas norādījumus.

- Gludināšanu var sākt, kolīdz nodziest gludekļa apsildes kontrollampīņa.

Kopšana un tehniskā apkope

⚠ Bīstami

Ierīces apkopes darbus atļauts veikt tikai tad, ja tīkla kontaktspraudnis ir atvienots no strāvas padeves un tvaika tīrītājs ir atdzisis.

Tvaika katla skalošana

Veiciet tvaika tīrītāja katla skalošanu vēlākais pēc katras 10. tvertnes uzpildīšanas reizes.

- Atvienojiet kontaktspraudni no kontaktlīdzdas.
- Ļaujiet tvaika tīrītājam atdzist.
- Iztukšojiet ūdens tvertni.
- No piederumu turētājiem izņemiet piederumus.

Attēls 11

- Atveriet piederumu nodalījuma noslēgvāciņu.
- Izņemiet no piederumu nodalījuma piederumus.
- Atveriet apkopes atveres vāku. Lai to izdarītu, uzlieciet pagarinājuma caurules vaļējo galu uz apkopes atveres vāka, nofiksējiet vadotnē un atgrieziet vaļā.
- Uzpildiet katlu ar ūdeni un spēcīgi kratiet to. Tādējādi no katla pamatnes atdalās kaļķa nogulsņējumi.
- Izlejiet no katla visu ūdeni (skat. attēlu 11).

Tvaika katla atkalķošana

Tā kā kaļķis nogulsņējas arī uz katla maļām, iesakām veikt katla atkalķošanu, ievērojot zemāk minētos intervālus (KU=katla uzpildes reizes):

Cietības pakāpe	°dH	mmol/l	KU
I mīksts	0- 7	0-1,3	100
II vidējs	7-14	1,3-2,5	90
III ciets	14-21	2,5-3,8	75
IV ļoti ciets	>21	>3,8	50

Piezīme: Informāciju par Jūsu mājaisaimniecībā lietotā krāna ūdens cietības pakāpi Jūs varat iegūt vietējā ūdensapgādes pārvaldē vai vietējās rūpnīcās.

- Atvienojiet kontaktspraudni no kontaktlīdzdas.
- Ļaujiet tvaika tīrītājam atdzist.
- Iztukšojiet ūdens tvertni.
- No piederumu turētājiem izņemiet piederumus.

Attēls 12

- Atveriet piederumu nodalījuma noslēgvāciņu.
- Izņemiet no piederumu nodalījuma piederumus.
- Atveriet apkopes atveres vāku. Lai to izdarītu, uzlieciet pagarinājuma caurules vaļējo galu uz apkopes atveres vāka, nofiksējiet vadotnē un atgrieziet vaļā.
- Izlejiet no katla visu ūdeni (skat. attēlu 11).

⚠ Brīdinājums

Lai novērstu bojājumu rašanos ierīcē, izmantojiet tikai tādus produktus, kuru lietošanu ir apstiprinājusi firma KÄRCHER.

- Atkalķošanai izmantojiet KÄRCHER atkalķošanas stienšus (pasūt. Nr. 6.295-206). Izmantojot atkalķošanas šķīdumu, ievērojiet uz iepakojuma dotos dozēšanas norādījumus.

⚠ Uzmanību

Uzpildot vai iztukšojot tvaika tīrītāju, ievērojiet piesardzību. Atkalķošanas līdzekļa šķīdums var sabojāt sensitīvas virsmas.

- Iepildiet atkalķošanas līdzekļa šķīdumu katlā un atstājiet iedarboties aptuveni 8 stundas.

△ **Brīdinājums**

Atkaļķošanas laikā neuzskrūvējiet apkopes atveres vāku.

Nelietojiet tvaika tīrītāju, kamēr katlā vēl atrodas atkaļķošanas līdzeklis.

- Pēc 8 stundām izlejiet visu atkaļķošanas šķīdumu no katla. Pēc izliešanas ierīces katlā vēl paliek nedaudz šķīduma, tāpēc izskalojiet katlu 2-3 reizes ar aukstu ūdeni, lai likvidētu visas atkaļķotāja atliekas.
- Izlejiet no katla visu ūdeni (skat. attēlu ).
- Izžāvējiet elektrības vada glabāšanas nodalījumu.
- Aizgrieziet apkopes atveres vāku ar pagarinājuma cauruli.
- Piepildiet ūdens tvertni (skatīt lpp.8).
- Tvaika tīrītājs ir gatavs lietošanai.

Pierīču kopšana

Piezīme: Grīdas tīrīšanas drāna un frotē auduma pārvalks jau ir iepriekš mērcēti un tāpēc tos darbam ar tvaika tīrītāju var izmantot uzreiz.

- Netīras grīdas tīrīšanas drānas un frotē pārvalkus mazgājiet veļas mašīnā 60°C temperatūrā. Nelietojiet veļas mīkstinātāju, lai drānas nezaudētu labo netīrīšanu savākšanas spēju. Drānas ir piemērotas žāvēšanai veļas žāvētājā.

Palīdzība darbības traucējumam

Kļūmju cēloņi bieži vien ir vienkārši, un Jūs tos varat novērst pats, izmantojot zemāk minēto pārskatu. Ja Jums rodas šaubas par kļūmes cēloni vai, ja konstatētā kļūme šeit nav minēta, vērsieties pilnvarotā klientu apkalpošanas centrā.

△ **Bīstami**

Ierīces apkopes darbus atļauts veikt tikai tad, ja tīkla kontaktspraudnis ir atvienots no strāvas padeves un tvaika tīrītājs ir atdzisis. Ierīces labošanu ir atļauts veikt tikai ražotāja pilnvarotam klientu apkalpošanas centram.

Ilgus uzsilšanas laiks

Tvaika katls ir aizkaļķojies

- Veiciet tvaika katla atkaļķošanu.

Nenotiek tvaika padeve

Mirgo sarkana ūdens līmeņa kontrollampija un atskan skaņas signāls

Ūdens tvertnē nav ūdens.

- Piepildiet ūdens tvertni līdz atzīmei "MAX".

Deg sarkana ūdens līmeņa kontrollampija

Tvaika katlā nav ūdens. Reaģējusi sūkņa pārkaršanas aizsardzības sistēma.

- Izslēdziet ierīci.
- Uzpildiet ūdens tvertni
- Ieslēdziet ierīci.

Ūdens tvertne nav ievietota pareizi vai ir aizkaļķojusies.

- Izņemiet ūdens tvertni un izskalojiet.
- Ievietojiet ūdens tvertni atpakaļ un nospiediet uz leju, līdz tā nofiksējas.

Nevar nospiegt tvaika padeves sviru

Tvaika padeves svira ir nobloķēta /ir iedarbināta bērnu piekļuves kontroles funkcija.

- Pārslēdziet tvaika padeves izvēles slēdzi uz priekšu.

Tvaika spiediena gludeklis "spļauj" ūdeni!

- Iestatiet temperatūras regulatoru uz ...
- Izskalojiet vai atkaļķojiet tvaika tīrītāja katlu.

Pēc gludināšanas pārtraukumiem no tvaika spiediena gludekļa pil ūdens pilītes.

Ilgākos gludināšanas pārtraukumos tvaika vadā var kondensēties tvaiks.

- Pirmo tvaika plūsmu pavērsiet pret kādu lupatiņu.

Izplūst liels daudzums ūdens

Tvaika katls ir aizkaļķojies

- Veiciet tvaika katla atkaļķošanu.

Tehniskie dati

Elektropadeve

Spriegums	220-240 V
	1~50/60 Hz

Aizsardzības līmenis	IPX4
----------------------	------

Aizsardzības klase	I
--------------------	---

Tehniskie dati attiecībā uz jaudu

Karsēšanas jauda	1800 W
------------------	--------

Karsēšanas jauda Glu- deklis	700 W
---------------------------------	-------

Maksimālais darba spie- diens	0,35 MPa
----------------------------------	----------

Uzkaršanas laiks	3 Minūtes
------------------	-----------

Tvaika daudzums	
-----------------	--

Pastāvīga tvaika padeve	50 g/min
-------------------------	----------

Maks. tvaika plūsma	110 g/min
---------------------	-----------

Tilpums

Ūdens tvertne	1,0 l
---------------	-------

Tvaika generators	0,5 l
-------------------	-------

Izmēri

Svars (bez pierīcēm)	4,2 kg
----------------------	--------

Garums	384 mm
--------	--------

Platums	241 mm
---------	--------

Augstums	275 mm
----------	--------

**Rezervētas tiesības veikt tehniskas iz-
maiņas!**

Speciālie piederumi

Pasūtījuma numurs

Mikrošķiedras drānu kom- plekts, vannas istabai	2.863-171
--	-----------

2 mīksta drānas grīdas tīrīšanai no plīša,
1 abrazīvs pārvalks rokvadības sprauslai, 1
pulēšanas drāna spoguļiem un armatūrai

Mikrošķiedras drānu kom- plekts, virtuvei	2.863-172
--	-----------

2 mīksta drānas grīdas tīrīšanai no plīša,
1 mīksts pārvalks no plīša, 1 drāna nerūsē-
jošā tērauda virsmu tīrīšanai, neatstājot pē-
das

Mikrošķiedras drānu kom- plekts, mīksta drāna grīdas tī- rīšanai	2.863-173
---	-----------

2 mīksta plīša drānas grīdas tīrīšanai

Mikrošķiedras drānu kom- plekts, mīksts pārvalks	2.863-174
---	-----------

2 mīksti plīša pārvalki

Frotē drānas	6.369-357
---------------------	-----------

5 kokvilnas drānas grīdas tīrīšanai

Frotē pārvalki	6.370-990
-----------------------	-----------

5 kokvilnas pārvalki

Apaļo suku komplekts	2.863-058
-----------------------------	-----------

4 apaļas suku punktsprauslai

Apaļo suku komplekts ar misi-2.863-061 ņa sariem	
---	--

Noturīgu netīrumu tīrīšanai. Ideāli piemē-
rots izturīgām virsmām.

Apaļā suka ar kasīkli	2.863-140
------------------------------	-----------

Apaļā suka ar divās rindās izvietotiem kar-
stumizturīgiem sariem un kasīkli. Nav pie-
mērota jutīgām virsmām.

Tvaika turbo suka	2.863-159
--------------------------	-----------

Tīrīšanas gadījumiem, kad parasti nepie-
ciešama beršana.

Sprausla tekstilizstrādājumu kopšanai	4.130-390
--	-----------

Apģērbu un tekstilizstrādājumu atjaunoša-
nai.

Tapešu noņēmējs	2.863-062
------------------------	-----------

Tapešu noplēšanai un līmes palieku notīrī-
šanai

Atkaļķošanas stienīši (9 gab.)	6.295-206
---------------------------------------	-----------

Mobils gludināmais galds AB 1000	2.884-933
---	-----------

Ļoti labiem gludināšanas rezultātiem un ie-
vērojamam laika ietaupījumam (paredzēts
tikai 230 V)

Tvaika spiediena gludeklis	2.863-209
-----------------------------------	-----------

Nepiedegoša klātne	2.860-142
---------------------------	-----------

Piemērots smalku audumu gludināšanai.

Turinys

Bendrieji nurodymai	LT	5
Trumpa instrukcija	LT	8
Prietaiso aprašymas	LT	7
Saugos reikalavimai	LT	6
Naudojimas	LT	8
Priedų naudojimas	LT	9
Priežiūra ir aptarnavimas	LT	12
Pagalba gedimų atveju	LT	13
Techniniai duomenys	LT	13
Specialūs priedai	LT	14

Bendrieji nurodymai

Gerbiamas kliente,



Prieš pirmą kartą pradėdant naudotis prietaisu, būtina atidžiai perskaityti originalią instrukciją, ja vadovautis ir saugoti, kad ja galima būtų naudotis vėliau arba perduoti naujam savininkui.

Naudojimas pagal paskirtį

Garintuvą naudokite tik namų ūkyje. Įrenginys skirtas valyti garais ir gali būti naudojamas kartu su pritaikytais priedais, kaip aprašyta šioje naudojimo instrukcijoje. Valymo priemonių naudoti nereikia. Būtinai laikykitės saugos reikalavimų.

Naudojimo instrukcijoje naudojami simboliai

Pavojus

Žymi gresiantį tiesioginį pavojų, galintį sukelti sunkius sužalojimus arba mirtį.

Įspėjimas

Žymi galimą pavojų, galintį sukelti sunkius sužalojimus arba mirtį.

Atsargiai

Žymi galimą pavojų, galintį sukelti lengvus sužalojimus arba materialinius nuostolius.

Simboliai ant prietaiso



Garai

DĖMESIO – pavojus nusiplikyti



DĖMESIO – perskaitykite naudojimo instrukciją!

Aplinkos apsauga



Pakuotės medžiagos gali būti perdirbamos. Neišmeskite pakuočių kartu su buitinėmis atliekomis, bet atiduokite jas perdirbimui.



Naudotų prietaisų sudėtyje yra vertingų, antriniams žaliavų perdirbimui tinkamų medžiagų, todėl jie turėtų būti atiduoti perdirbimo įmonėms. Todėl naudotus prietaisus šalinkite pagal atitinkamą antrinių žaliavų surinkimo sistemą.

Nurodymai apie sudedamąsias medžiagas (REACH)

Aktualią informaciją apie sudedamąsias dalis rasite adresu:

www.kaercher.com/REACH

Komplektacija

Jūsų prietaiso tiekiamo komplekto sudėtis parodyta ant pakuotės. Išpakavę patikrinkite, ar yra visos prietaiso detalės.

Jei trūksta priedų arba yra transportavimo pažeidimų, praneškite apie tai pardavėjui.

Atsarginės dalys

Naudokite tik originalias KÄRCHER atsargines dalis. Atsarginių dalių apžvalgą rasite šios naudojimo instrukcijos pabaigoje.

Garantija

Kiekvienoje šalyje galioja mūsų įgaliotų pardavėjų nustatytos garantijos sąlygos. Galimus prietaiso gedimus garantijos galiojimo laikotarpiu pašalinsime nemokamai, jei tokių gedimų priežastis buvo netinkamos medžiagos ar gamybos defektai. Dėl garantinių gedimų šalinimo kreipkitės į savo pardavėją arba artimiausią klientų aptarnavimo tarnybą pateikdami pirkimą patvirtinantį kasos kvitą.

(Adresą rasite kitoje pusėje)

Saugos reikalavimai

⚠ Pavojus

- Draudžiama naudoti prietaisą sprogioje aplinkoje.
- Jei naudojate prietaisą pavojingoje aplinkoje, laikykitės atitinkamų saugos nuorodų.
- Nenaudokite prietaiso baseinuose, jeigu juose yra vandens.
- Draudžiama naudoti prietaisą elektros prietaisų valymui, pavyzdžiui, orkaitės, garų surinktuvams, mikrobangų krosnelėms, televizoriams, lempoms, plaukų džiovintuvams, elektros šildytuvams ir t. t.
- Prieš naudodami prietaisą ir priedus, patikrinkite, ar jie tvarkingos būklės. Jei jų būklė nėra puiki, prietaiso naudoti negalima. Ypač kruopščiai tikrinkite maitinimo laidus, techninės priežiūros dangtelį ir garų tiekimo žarną.
- Pažeistą maitinimo laidą nedelsdami pakeiskite oficialioje klientų aptarnavimo tarnyboje ar leiskite pakeisti kvalifikuotam elektrikui.
- Pažeistą garų tiekimo žarną nedelsdami pakeiskite. Galima naudoti tik gamintojo rekomenduojamą garų tiekimo žarną (užsakymo numerį žiūrėkite keičiamų detalių sąrašė).
- Niekada nelieskite kištuko ir rozetės šlapiomis rankomis.
- Nepurškite garų ant daiktų, kurių sudėtyje yra sveikatai pavojingų medžiagų (pvz., asbesto).
- Jokių būdu arti neikiškite rankos prie garų srauto ir nenukreipkite jo į žmones ar gyvūnus (galite nusiplikyti).
- Darbo metu negalima atidaryti techninės priežiūros dangtelio.

⚠ Įspėjimas

- Prietaisą galima įjungti tik elektros laidu, kurį pagamino elektros įrangos specialistas pagal standartą IEC 60364.
- Prietaisą galima įjungti tik į kintamosios srovės tinklą. Įtampa turi atitikti prietaiso skydelyje nurodytą įtampą.

- Drėgnose patalpose, pvz., vonios kambaryje,junkite prietaisą prie kištukinio lizdo su apsauginiu liekamosios srovės pertraukikliu.
- Netinkami ilginamieji laidai gali kelti pavojų. Naudokite tik vandeniui atsparų ilginamąjį laidą su ne mažesniu nei 3x1 mm² skersmeniu.
- Šakutės ir ilginamojo laido jungtis negali būti vandenyje.
- Jei keičiate elektros tinklo ar ilginamojo laidų movas, užtikrinkite, kad laidai bus apsaugoti nuo purškiamo vandens ir atsparūs mechaniniam poveikiui.
- Vartotojas prietaisą turi naudoti pagal nurodymus. Jis turi paisyti aplinkos sąlygų, o dirbdamas – netoliese esančių žmonių laikytis
- Vaikai nuo 8 metų bei fizinę, sensorinę ir dvasinę negalią turintys bei pakankamai patirties ir žinių neturintys asmenys gali naudoti įrenginį tik prižiūrimi arba apmokyti, kaip saugiai jį naudoti ir suvokdami su tuo susijusius pavojus. Šiuo įrenginiu draudžiama žaisti vaikams. Vaikai be priežiūros negali valyti įrenginio ir atlikti jo techninės priežiūros.
- Niekada nepalikite veikiančio prietaiso be priežiūros.
- Būkite atsargūs valydami plytelėmis klotas sienas su elektros šakutės lizdais.

Atsargiai

- Patikrinkite, ar elektros arba ilgintuvo laidas nepervažiutas, nesuspaustas, neištampytas ar kitaip nepažeistas. Saugokite elektros laidus nuo karščio, naftos ir netempkite jų virš aštrių briaunų.
- Jokių būdu į vandens rezervuarą nepilkite tirpiklių, skysčių, kurių sudėtyje yra tirpiklių, arba neskiestų rūgščių (pvz., valymo priemonių, benzino, dažų skiediklių ir acetono), nes šie skysčiai gali pažeisti prietaiso medžiagas.
- Plaunant prietaiso negalima nešioti.
- Prietaisas turi stovėti ant tvirto pagrindo.
- Prietaisą eksploatuokite ir laikykite pagal aprašymą ir paveikslėlių!

- *Dirbant prietaisu, garų svertas negali būti užfiksuotas.*
- *Saugokite prietaisą nuo lietaus. Nelai-
kykite jo lauke.*

Saugos įranga

Atsargiai

Saugos įranga saugo naudotoją, todėl jos negalima keisti ar nenaudoti.

Slėgio reguliatorius

Slėgio reguliatorius darbo metu palaiko kiek įmanoma pastovesnį boilerio slėgį. Pasiekus didžiausią darbinį boilerio slėgį kaitinimas išjungiamas, o boileriye nukritus slėgiui dėl atiduodamo garo kaitinimas vėl įjungiamas.

Boilerio termostatas

Jei įvykus klaidai boileriye nėra vandens, temperatūra jame kyla. Boilerio termostatas išjungia šildymą. Naudoti boilerį įprastiniu režimu galima tik jį pripildžius.

Apsauginis termostatas

Jei įvykus klaidai sugenda slėgio reguliatorius bei boilerio termostatas ir prietaisas perkaista, tuomet jį išjungia apsauginis termostatas. Norėdami atstatyti apsauginį termostatą kreipkitės į atitinkamą KÄRCHER klientų aptarnavimo tarnybą.

Techninės priežiūros dangtelis

Techninės priežiūros dangtelis tuo pačiu yra ir viršslėgio vožtuvas. Viršslėgio vožtuvas apsaugo boilerį nuo garų slėgio.

Jei slėgio reguliatorius sugenda ir boileriye ima kilti garų slėgis, viršslėgio vožtuvas atsiveria ir garai išeina per techninės priežiūros dangtelį.

Dėl pakartotinio prietaiso paleidimo po ilgesnio laiko kreipkitės į atsakingą „KÄRCHER“ klientų aptarnavimo tarnybą.

Prietaiso aprašymas

Šioje eksploataavimo instrukcijoje aprašoma maksimali įranga. Priklausomai nuo modelio gali skirtis tiekimo komplekto turinys (žr. pakuotę).

→ **Paveikslus rasite išlankstomame puslapyje!**



- A1 Prietaiso kištukinis lizdas su dangteliu
- A2 Vandens rezervuaras
- A3 Vandens bako dangtelis
- A4 Įjungimo/išjungimo jungiklis
- A5 Kontrolinė šildymo lemputė (ŽALIA)
- A6 Kontrolinė vandens trūkumo lemputė (RAUDONA)
- A7 Rankena nešimui
- A8 Priedų laikiklis
- A9 Priedų dėklas su dangteliu
- A10 Techninės priežiūros dangtelis
- A11 Elektros laido laikiklis
- A12 Antgalio grindims laikiklis
- A13 Maitinimo laidas su kištuku
- A14 Ratukai (2 vnt.)
- A15 Vairuojamasis ratukas
- B1 Garo pistoletas
- B2 Garo srauto reguliatorius
- B3 Atblokavimo mygtukas
- B4 Garų kiekio pasirinkimo jungiklis (su apsauga nuo vaikų)
- B5 Garo tiekimo žarna
- B6 Garintuvo antgalis
- C1 Taškinis antgalis
- C2 Apvalus šepetėlis
- C3 Galingas antgalis
- D1 Rankinis antgalis
- D2 Frotinė įmautė
- E1 Ilginimo vamzdžiai (2 vnt.)
- E2 Atblokavimo mygtukas
- F1 Antgalis grindims
- F2 Fiksatorius
- F3 Šluostė
- G1 Langų valytuvus
- Parinktis**
- H1 Slėginis garų lygintuvus
- H2 Garų mygtukas (apačioje)
- H3 Kontrolinė šildymo lemputė (ORANŽINĖ)
- H4 Garų mygtukas (viršuje)
- H5 Garų mygtuko fiksatorius
- H6 Temperatūros reguliatorius
- H7 Garintuvo antgalis

Trumpa instrukcija

➔ **Paveikslėlius rasite 2 psl.**

- 1 Iki žymės „MAX“ pripildykite vandens baką.
- 2 Įkiškite garintuvo kištuką į prietaiso lizdą.
- 3 Įkiškite elektros laido kištuką.
Ąjunkite prietaisą.
- 4 *Kontrolinė šildymo lemputė mirksi žaliai.*
Palaukite, kol kontrolinė šildymo lemputė nuolat žibės.
- 5 Prijunkite priedus prie garų pistoleto.
Garintuvą paruoštas darbui.

Naudojimas

➔ **Paveikslus rasite išlankstomame puslapyje!**



Sumontuokite priedus

- ➔ Atidarykite prietaiso lizdą.
- ➔ Iki galo įkiškite garintuvo kištuką į prietaiso kištukinį lizdą. Kištukas turi girdimai užsifikuoti.
Atskyrimas: paspauskite prietaiso kištukinio lizdo dangtelį žemyn ir ištraukite garintuvo kištuką iš prietaiso kištukinio lizdo.
- ➔ **Paveikslas A - B**
Reikalingus priedus (žr. skyrių „Priedų naudojimas“) sujunkite su garų pistoletu. Atvirą priedo galą užmaukite ant garų pistoleto ir stumkite jį tol, kol užsifikuos pistoleto atblokovimo mygtukas.
- ➔ **Paveikslas C**
Jeigu būtina, naudokite ilginamąjį vamzdį. Sujunkite vieną ar abu ilginamuosius vamzdžius su garų pistoletu. Pageidaujamus priedus užmaukite ant laisvo ilginamojo vamzdžio galo.

Priedų išmontavimas

⚠ **Pavojus**

- ➔ *Nuimant priedus iš jų gali lašėti karštas vanduo! Jokiu būdu neišmontuokite priedų, kol purškiami garai – galite nusiplikyti!*
- ➔ Garų kiekio pasirinkimo jungiklį nustatykite atgal (garų svirtis užblokuota).

➔ **Paveikslas D**

Jei norite nuimti priedus, spauskite fiksiatorių ir nutraukite detales vieną nuo kitos.

Vandens bako pildymas

Vandens baką galite pildyti bet kada.

Atsargiai

Nenaudokite kondensuoto skalbinių džiovintuvo vandens!

Nepilkite jokių valymo priemonių ar kitų priedų (pavyzdžiui, kvepalų)!

Nenaudokite gryno destiliuoto vandens!

Naudokite ne daugiau kaip 50% destiliuoto vandens su 50% vandens iš čiaupo.

Nenaudokite surinkto lietaus vandens.

➔ **Paveikslas 1**

Vandens baką galite tiesiai ant prietaiso arba nuėmę nuo jo.

Vandens bako pildymas jį nuėmus

- ➔ Vandens baką patraukite vertikaliai į viršų.
- ➔ Laikydami vandens baką vertikaliai, pripildykite jį iki žymės „MAX“.
- ➔ Įstatykite vandens baką ir paspauskite žemyn, kol jis užsifikuos.

Vandens bako pildymas tiesiai ant prietaiso

- ➔ Per pripildymo piltuvėlį įpilkite vandens iš indo į baką. Pripildykite iki žymės „MAX“.

Prietaiso įjungimas

- ➔ Prietaisą statykite ant tvirto pagrindo.
- ➔ Įkiškite prietaiso kištuką į kištukinį lizdą.
- ➔ Paspauskite jungiklį ir įjungsite prietaisą.
Kontrolinė šildymo lemputė mirksi žaliai.

Pastaba: *Jei boilerioje nėra arba yra per mažai vandens, įsijungia vandens siurblys, pumpuojantis vandenį į boilerio baką. Bako pildymas gali trukti kelias minutes.*

- ➔ Palaukite, kol kontrolinė šildymo lemputė nuolat žibės.

Garintuvą paruoštas darbui.

Pastaba: *kas 60 sekundžių užsiveria įrenginio vožtuvai. Tai apsaugo įrenginį nuo užkalkėjimo. Tuo metu pasigirsta tylus*

trakstelėjimas. Tačiau tai netrikdo garų išleidimo.

Vandens lygio pildymas

Jei vandens bako trūksta vandens, kontrolinė vandens trūkumo lemputė mirksi raudonai ir pasigirsta garso signalas.

Pastaba: kai tik boileriye yra per mažai vandens, siurblys automatiškai tiekia vandenį iš bako į boilerį. Jei vandens bakas tuščias, vandens siurblys nebegali pildyti boilerio ir sustabdomas garų ėmimas.

→ Iki žymės „MAX“ pripildykite vandens baką.

Pastaba: vandens siurblys trumpais intervalais bando pildyti boilerį. Jei boileris užpildytas, garų ėmimas atnaujinamas ir užgęsta raudona kontrolinė lemputė.

Garų kiekio reguliavimas

Garų kiekio pasirinkimo jungikliu reguliuojamas išeinančių garų kiekis. Pasirinkimo jungiklis turi tris padėtis:



didžiausias garų kiekis



sumažintas garų kiekis



garai nepurškiami – apsauga nuo vaikų

Pastaba: .ioje padėtyje paspausti garų svirties negalima.

→ Pasirinkimo jungiklį nustatykite ties reikalingu garų kiekiu.

→ Įjunkite garų svertą, o garų pistoletą pirmiausia laikykite nukreipę į medžiagą, kol garai ims purkšti tolygiai.

Pastaba: Garintuvo šildymas darbo metu nuolat įsijungia ir išsijungia, kad būtų išlaikomas slėgis boileriye. Tuo metu kontrolinė šildymo lemputė mirksi žaliai.

Prietaiso išjungimas

→ Paspauskite jungiklį ir išjungsite prietaisą.

→ Ištraukite prietaiso kištuką iš kištukinio lizdo.

→ Paspauskite prietaiso kištukinio lizdo dangtelį žemyn ir ištraukite garintuvo kištuką iš prietaiso kištukinio lizdo.

→ Pašalinkite iš vandens bako likusį vandenį.

Prietaiso laikymas

Paveikslėlis -

→ Galingą antgalį ir apvalų šepetį įdėkite į priedų dėklą.

→ Uždėkite rankinį purkštuką ir taškinį antgalį ant ilginamojo vamzdžio.

→ Ilginamąjį vamzdį įkiškite į didžiuosius priedų laikiklius.

→ Grindų antgalį pakabinkite ant laikiklio.

→ Garų tiekimo žarną vyniokite aplink ilginamąjį vamzdį, o garų pistoletą įkiškite į grindų antgalį.

→ Maitinimo kabelį paslėpkite tam skirtoje vietoje.

Priedų naudojimas

Svarbūs nurodymai dėl naudojimo

Grindų valymas

Rekomenduojama prieš naudojant garintuvą nušluoti arba nusiurbti grindis. Taip pašalinsite nuo grindų purvą ir palaidus nešvarumus dar prieš drėgną valymą.

Tekstilės atnaujinimas

Prieš valydami garintuvu, visada patikrinkite ant uždengtos vietos, ar garai negadina tekstilės: pirmiausia išgarinkite, tada išdžiovinkite ir po to patikrinkite, ar nepakito spalva ir forma.

Padengtų papildomu sluoksniu ar lakuotų paviršių valymas

Būkite atsargūs valydami lakuotus ar plastiką padengtus paviršius, pavyzdžiui, virtuvės ir svečių kambario baldus, duris, parketą, nes gali ištripti vaškas, baldų poliūra, plastiko sluoksniai arba spalva ar atsirasti dėmių. Valydami tokius paviršius trumpai pagarininkite šluostę ir ją valykite paviršių.

Atsargiai

Jokiu būdu nenukreipkite garų srauto į suklijuotus kraštus, nes iširs suklijuotas profilis. Nevalykite prietaisu neizoliuotų medinių ar parketo grindų.

Stiklo valymas

Esant žemai lauko temperatūrai, pirmiausia žiemą, sušildykite lango stiklą lengvai garindami visą stiklo paviršių. Tokiu būdu išvengsite paviršiaus įtampos, dėl kurios gali įtrūkti stiklas.

Po to nuvalykite langą rankiniu antgaliu ir įmaute. Vandeniui pašalinti naudokite stiklų valytuvą arba sausai nutrinkite šluoste.

Atsargiai

Nekreipkite garų ant nulakuotų lango rėmo vietų, kad jų nesugadintumėte.

Garų pistoletas

Galite naudoti garų pistoletą be priedų, pavyzdžiui:

- norėdami pašalinti kvapus ir raukšles iš kabančių drabužių, garinkite 10-20 cm atstumu.
- norėdami nuvalyti dulkes nuo augalų. Valykite 20-40 cm atstumu.
- norėdami nuvalyti dulkes, truputį pagarinkite šluostę ir tuomet valykite baldus.

Taškinis antgalis

Kuo arčiau purvinos vietos yra taškinis antgalis, tuo geriau išvalysite, nes iš antgalio garai sklinda intensyviausiai, o temperatūra yra aukščiausia. Ypač puikiai tinka sunkių prienamų vietų, siūlių, armatūrų, nutekamųjų vamzdžių, praustuvų, klozetų, žaliučių arba radiatorių valymui. Dideles kalkių nuosėdas prieš valant garais galima sudrėkinti actu ar cintrinos rūgštimi, palaukti 5 minutes ir leisti išgaruoti.

Apvalus šepetėlis

Apvalų šepetį galima sumontuoti kaip papildymą ant taškinio antgalio. Valant šepetiu galima lengvai pašalinti sukietėjusius nešvarumus.

Atsargiai

Netinka jautrių paviršių valymui.

→ Paveikslas

Apvalų šepetį pritvirtinkite ant taškinio antgalio.

Galingas antgalis

Galingą antgalį galima sumontuoti kaip papildymą ant taškinio antgalio.

Galingas antgalis didina garų išėjimo greitį. Todėl šis galingas antgalis puikiai tinka valyti itin įsisenėjusius nešvarumus, kampus ir siūles ir pan.

→ Paveikslas

Atsižvelgiant į apvalų šepetėlį galingą antgalį reikia tvirtinti prie taškinio antgalio.

Rankinis purkštukas

Apraukite rankinį purkštuką frotine įmaute. Ypač puikiai tinka nedidelėms plaunamiesiems paviršiams, dušo kabinoms ir veidrodžiams.

Grindų antgalis

Tinka visoms plaunamų sienų ir grindų dangoms, pvz., akmeninėms dangoms, plytelėms ir PVC dangoms. Labiau užterštus paviršius valykite ilgiau, kad garai galėtų geriau įsiskverbti į paviršių.

Pastaba: *valymo priemonių likučiai arba priežiūros emulsija, vis dar esantys ant valomojo paviršiaus, valant garais gali palikti žymes, kurios naudojant dažniau išnyksta.*

→ Paveikslas

Pritvirtinkite grindų šluostę prie grindų antgalio.

- 1 Išilgai perlenkite grindų šluostę ir ant jos pastatykite grindų antgalį.
- 2 Atidarykite fiksatorius.
- 3 Šluostės galus įdėkite į angas.
- 4 Uždarykite fiksatorius.

Atsargiai

Nekiškite pirštų tarp sąvaržų.

Įstatykite grindų antgalį.

→ Paveikslas

Nutraukę darbą, pakabinkite grindų antgalį ant laikiklio.

Langų valytuvus

Naudojimas:

- langams, veidrodžiams
 - dušo kabinos stiklo paviršiams
 - kitiems lygiems paviršiams
- Prieš valydami langų valytuvu iš pradžių paviršių nuriebalinkite rankiniu antgaliu su frotine įmaute.

- Stiklo paviršių tolygiai apipurškite garais iš maždaug 20 cm atstumo.
- Tolygiomis juostomis pertraukite stiklo paviršių nuo viršaus iki apačios guminiiais langų valytuvu apvadėliais. Kiekvieną kartą nuleidę į apačią valytuvą, šluoste nusausinkite guminius apvadėlius ir apatinį lango kraštą.

Lygintuvas

⚠ Pavojus

- *Negalima naudoti garinio lygintuvo, jei jis nukrito, turi matomų pažeidimų ar yra nesandarus.*
- **Karštas garinis lygintuvas ir karštas garų srautas!** *Įspėkite kitus asmenis dėl pavojaus nudegti. Garų srauto niekada nekreipkite į žmones ar gyvūnus (pavojus apsiplikyti). Karštu gariniu lygintuvu nelieskite elektros laidų arba degių daiktų.*

⚠ Įspėjimas

- *Kaistantis ar vėstantis garinis lygintuvas bei jo maitinimo kabelis turi būti nepasiekiami jaunesniems nei 8 vaikams.*
- *Garinį lygintuvą naudokite ir statykite tik ant stabilaus paviršiaus.*

Pastaba: rekomenduojame naudoti „KÄRCHER“ lyginimo lentą su aktyviu garų siurbiuku (2.884-933.0). Ši lyginimo lenta puikiai pritaikyta jūsų įsigytam prietaisui. Taip lyginimas labai palengvėja ir pagreitinėja. Bet kuriuo atveju ant lyginimo lentos reikia kloti garams pralaidų, tinklelio rašto lyginimo pagrindą.

- Lygintuvo garų kištuką įkiškite į prietaiso lizdą. Kištukas turi girdimai užsifiksuoti.
- Įsitikinkite, ar garintuvo šildytuve yra švarus vandentiekio vanduo.
- Remdamiesi aprašymu, įjunkite garintuvą.
- Palaukite, kol garintuvas bus paruoštas darbui.

Lyginimas garais

Garais galima lyginti visus tekstilės gaminius. Labiausiai pažeidžiamų medžiagų ar raštų lyginama išvirkščia pusė arba remiantis gamintojo nurodymais.

Pastaba: šiems jautriems tekstilės gaminiams rekomenduojame naudoti „KÄRCHER“ nelimpantį lygintuvo pagrindą BE 6006 (užsakymo Nr. 2.860-142.0).

- Nustatykite lygintuvo temperatūros reguliatorių nurodyto diapazono ribose (•••/MAX).
- Kai tik užgęsta kontrolinė lygintuvo lemputė, galima pradėti lyginti. **Pastaba:** lygintuvo pagrindas turi būti karštas, kad garas nesikondensuotų ant pagrindo ir neliešėtų ant lyginamų drabužių.
- Paspauskite garų mygtuką (viršuje) arba garų mygtuką (apačioje).
- **Intervalinis garų pūtimas:** paspauskite garų mygtuką. Garai pučiami, kol mygtukas yra paspaustas.
- **Nuolatinis garų pūtimas:** patraukite garų mygtuko fiksiatorių atgal, kol jis užsifiksuos. Garai pučiami nuolat. Norėdami atleisti mygtuką, paspauskite fiksiatorių pirmyn.
- Pradėdami lyginti arba po darbo pertraukos, nukreipkite pirmąjį garo srautą į medžiagos atraižą ir laikykite tol, kol garai bus pučiami tolygiai.
- Lygindami garais užuolaidas, drabužius ir pan., galite lygintuvą laikyti ir vertikaliai.

Sausas lyginimas

Pastaba: net ir sausojo lyginimo metu rezervuare turi būti vandens.

- Nustatykite lygintuvo temperatūros reguliatorių atsižvelgdami į lyginamą drabužį.

•	Sintetika
••	Vilna, šilkas
•••	Medvilnė, linas

Pastaba: laikykitės nurodymų dėl Jūsų drabužio lyginimo ir skalbimo.

- Kai tik užgęsta kontrolinė lygintuvo lemputė, galima pradėti lyginti.

Priežiūra ir aptarnavimas

⚠ Pavojus

Techninę priežiūrą atlikite tik ištraukę kištuką iš kištukinio lizdo ir leidę garintuvui atvėsti.

Boilerio skalavimas

Boilerį plaukite ne vėliau kaip po 10 bako pripildymų.

- Ištraukite prietaiso kištuką iš kištukinio lizdo.
- Palaukite, kol garintuvas atvės.
- Ištuštinkite vandens baką.
- Išimkite priedus iš priedų laikiklių.

Paveikslas **H**

- Atidarykite priedų dėklo dangtelį.
- Išimkite priedus iš dėklo.
- Atidarykite techninės priežiūros dangtelį. Tam atvirą ilginamojo vamzdžio galą uždėkite ant garintuvo techninės priežiūros dangtelio, užfiksuokite nukreipiančiojoje ir užsukite.
- Pripildykite boilerį vandeniu ir smarkiai supurtykite. Taip išsijudins kalkių nuosėdos, susikaupusios boilerio dugne.
- Iš šildytuvo išpilkite visą vandenį (žr. pav. **I**).

Boilerio kalkių šalinimas

Ant boilerio sienelių nusėda kalkės, todėl rekomenduojame šalinti kalkes tokiais intervalais (BP=boilerio pildymas):

Kietumas	° dH	mmol/l	BP
I minkštas	0- 7	0-1,3	100
II vidutinio kietumo	7-14	1,3-2,5	90
III kieta	14-21	2,5-3,8	75
IV labai kieta	>21	>3,8	50

Pastaba: Apie savo vandentiekio vandens kietumą sužinosite pasiteiravę miesto vandentiekio tarnyboje.

- Ištraukite prietaiso kištuką iš kištukinio lizdo.
- Palaukite, kol garintuvas atvės.
- Ištuštinkite vandens baką.
- Išimkite priedus iš priedų laikiklių.

Paveikslas **H**

- Atidarykite priedų dėklo dangtelį.
- Išimkite priedus iš dėklo.
- Atidarykite techninės priežiūros dangtelį. Tam atvirą ilginamojo vamzdžio galą uždėkite ant garintuvo techninės priežiūros dangtelio, užfiksuokite nukreipiančiojoje ir užsukite.
- Iš šildytuvo išpilkite visą vandenį (žr. pav. **I**).

⚠ Įspėjimas

Norėdami nesugadinti prietaiso, naudokite tik „KÄRCHER“ patvirtintus produktus.

- Norėdami pašalinti kalkes, naudokite „KÄRCHER“ kalkių šalinimo filtrą (užsakymo Nr. 6.295-206). Šalinami kalkės, atkreipkite dėmesį į ant pakuotės nurodytas tirpalo dozavimo nuorodas.

⚠ Dėmesio!

Būkite atsargūs pildydami ir tušindami garo valytuvą. Nukalkinimo tirpalas gali pažeisti jautrius paviršius.

- Įpilkite nukalkinimo tirpalą į boilerį ir palaukite apie 8 valandas.

⚠ Įspėjimas

Kalkių šalinimo metu nesukite techninės priežiūros dangtelio ant prietaiso.

Nenaudokite garintuvo, kol katilė yra kalkių šalinimo priemonių.

- Po 8 valandų išpilkite kalkių šalinimo tirpalą. Prietaiso šildytuve dar yra tirpalo likučių, todėl jį du ar tris kartus išskalaukite šaltu vandeniu, norėdami pašalinti visus kalkių šalinimo tirpalo likučius.
- Iš šildytuvo išpilkite visą vandenį (žr. pav. **I**).
- Nusausinkite maitinimo kabelio laikiklį.
- Prisukite techninės priežiūros dangtelį prie ilginamojo vamzdžio.
- Užpildykite vandens baką (žr. psl.8).
- Garintuvas paruoštas darbui.

Priedų priežiūra

Pastaba: Grindų šluostė ir frotinė įmautė jau išplauti gamykloje, todėl juos galima iš karto naudoti darbui su garintuvu.

- Nešvarias grindų šluostes ir frotines įmautes plaukite skalbimo mašinoje, 60°C temperatūroje. Nenaudokite jokių

minkštiklių, kad šluostės gerai surinktų purvą. Šluostės pritaikytos džiovintuvui.

Pagalba gedimų atveju

Dažnai gedimus sukelia priežastys, kurias galite pašalinti patys, perskaitę šią apžvalgą. Jei abejojate ar jūsų įrenginio gedimas čia nepamirštas, kreipkitės į įgaliotą klientų aptarnavimo tarnybą.

⚠ Pavojus

Techninę priežiūrą atlikite tik ištraukę kištuką iš kištukinio lizdo ir leidę garintuvui atvėsti.

Prietaisą taisyti gali tik įgaliota klientų aptarnavimo tarnyba.

Prietaisas ilgai kaista

Užkalkėjo boileris

➔ Nukalkinkite boilerį.

Nėra garo

Kontrolinė vandens trūkumo lemputė mirksi raudonai ir pasigirsta garso signalas

Vandens bake nėra vandens.

➔ Iki žymės „MAX“ pripildykite vandens baką.

Kontrolinė vandens trūkumo lemputė žiba raudonai

Boileryje nėra vandens. Suveikė siurblio apsauga nuo perkaitimo.

➔ Išjunkite prietaisą.

➔ Vandens rezervuaro pildymas

➔ Ąjunkite prietaisą.

Netinkamai įdėtas arba užkalkėjęs vandens bakas.

➔ Išimkite ir išplaukite vandens baką.

➔ Įstatykite vandens baką ir paspauskite žemyn, kol jis užsifiksuos.

Garų srauto regulatoriaus neįmanoma paspausti

Garų svertas uždarytas sklende / apsauga nuo vaikų.

➔ Garų kiekio pasirinkimo jungiklį nustatykite į priekį.

Garinis lygintuvas „išspjauna“ vandenį!

➔ Temperatūros regulatorių nustatykite į padėtį

➔ Išplaukite garinio lygintuvo talpyklą arba pašalinkite kalkes.

Po lyginimo metu padarytos pertraukos, iš garinio lygintuvo pradeda lašėti vanduo.

Jei lyginimo procesas nutraukiamas ilgiam laikui, garų tiekimo vamzdyje gali susikaupti garų.

➔ Pirmąjį garų srautą nukreipkite į kitą audinį.

Didelis vandens išpurškimas

Užkalkėjo boileris

➔ Nukalkinkite boilerį.

Techniniai duomenys

Elektros įranga

Įtampa 220-240 V
1~50/60 Hz

Saugiklio rūšis IPX4

Apsaugos klasė I

Galia

Kaitinimo galia 1800 W

Kaitinimo galia Lygintuvas 700 W

Didžiausias darbinis slėgis 0,35 MPa

Įkaitimo laikas 3 Minutės

Garų kiekis

Nuolatinis garų pūtimas 50 g/min

Slėgis, maks. 110 g/min

Pripildymo kiekis

Vandens bakas 1,0 l

Šildytuvas 0,5 l

Matmenys

Svoris (be priedų) 4,2 kg

Ilgis 384 mm

Plotis 241 mm

Aukštis 275 mm

Gamintojas pasilieka teisę keisti techninius duomenis!

Specialūs priedai

Užsakymo numeris

Mikropluošto šluosčių rinkinys vonios kambariui 2.863-171

2 minkštos grindų šluostės iš veltinio pliušo, 1 abrazyvinė įmautė rankiniam antgaliui, 1 veidrodžių ir maišytuvų blizginimo šluostė

Mikropluošto šluosčių rinkinys virtuvei 2.863-172

2 minkštos šluostės grindims iš veltinio pliušo, 1 minkšta įmautė iš veltinio pliušo, 1 šluostė aukštos kokybės plieno paviršiams valyti nepaliekant juostų

Mikropluošto šluosčių rinkinys, minkšta grindų šluostė 2.863-173

2 minkštos šluostės grindims iš veltinio pliušo

Mikropluošto šluosčių rinkinys, minkšta įmautė 2.863-174

2 minkštos įmautės iš veltinio pliušo

Frotinės šluostės 6.369-357

5 medvilninės šluostės grindims

Frotinės įmautės 6.370-990

5 medvilninės įmautės

Apvalių šepetėlių rinkinys 2.863-058

4 apvalūs šepetėliai taškiniam antgaliui

Apvalių šepetėlių rinkinys su žalvario šeriais 2.863-061

įsisenėjusiems nešvarumams šalinti. Idealiai tinka nejautriems paviršiams.

Apvalus šepetėlis su grandikliu 2.863-140

Apvalus šepetėlis su dviem eilėm karščiui atsparių šerių ir grandikliu. Netinka jautriems paviršiams.

Ypač galingas garų šepetys 2.863-159

Valymo užduotims, kurios įveikiamos tik stipriai šveičiant

Tekstilės priežiūros antgalis 4.130-390

Drabužiams ir tekstilės gaminiams atnaujinti.

Sienų apmušalų nuėmimo įranga 2.863-062

Tapetams ir tapetų klijų likučiams šalinti

Kalkių šalinimo antgaliai (9 vnt.) 6.295-206

Lyginimo lentas AB 1000 2.884-933

Užtikrina puikų lyginimą ir taupo laiką (tik 230 V)

Slėginis garų lygintuvas 2.863-209

Nelimpantis lygintuvo pagrin-das 2.860-142

Tinka lyginti jautrius audinius.

Зміст

Загальні вказівки	UK	5
Правила безпеки	UK	6
Опис пристрою	UK	7
Коротка інструкція	UK	8
Експлуатація	UK	8
Застосування приладдя	UK	10
Догляд та технічне обслуговування	UK	12
Допомога у випадку неполадок	UK	14
Технічні характеристики	UK	14
Спеціальне допоміжне обладнання	UK	15

Загальні вказівки

Шановний покупець!



Перед першим застосуванням вашого пристрою прочитайте цю оригінальну інструкцію з експлуатації, після цього дійте відповідно неї та збережіть її для подальшого користування або для наступного власника.

Правильне застосування

Використовуйте пристрій для очищення парою виключно в домашньому господарстві. Пристрій призначений для проведення очищення парою. Очищення можна проводити із застосуванням відповідного додаткового обладнання, описаного в керівництві по експлуатації. Миючі засоби не потрібні. Слід дотримуватись інструкції по техніці безпеки.

Знаки у посібнику

Обережно!

Для безпеки, яка безпосередньо загрожує та призводить до тяжких травм чи смерті.

Попередження

Для потенційно можливої небезпечної ситуації, що може призвести до тяжких травм чи смерті.

Увага!

Для потенційно можливої небезпечної ситуації, що може призвести до легких травм чи спричинити матеріальні збитки.

Знаки на приладі



Пара

УВАГА – існує небезпека опіку!



УВАГА – Ознайомтеся з посібником з експлуатації!

Захист навколишнього середовища



Матеріали упаковки піддаються переробці для повторного використання. Будь ласка, не викидайте пакувальні матеріали разом із домашнім сміттям, віддайте їх для повторного використання.



Старі пристрої містять цінні матеріали, що можуть використовуватися повторно. Тому, будь ласка, утилізуйте старі пристрої за допомогою спеціальних систем збору сміття.

Інструкції із застосування компонентів (REACH)

Актуальні відомості про компоненти наведені на веб-вузлі за адресою:

www.kaercher.com/REACH

Комплект постачання

Комплектація пристрою зазначена на упаковці. При розпакуванні пристрою перевірити комплектацію.

У разі нестачі додаткового обладнання або ушкоджень, отриманих під час транспортування, слід повідомити про це в торговельну організацію, яка продала апарат.

Запасні частини

Використовуйте тільки оригінальні запасні частини фірми KARCHER. Опис запасних частин наприкінці даної інструкції з експлуатації.

Гарантія

У кожній країні діють умови гарантії, наданої відповідною фірмою-продавцем. Неполадки в роботі пристрою ми усуваємо безплатно протягом терміну дії гарантії, якщо вони викликані браком матеріалу чи помилками виготовлення. У випадку чинності гарантії

звертяться до продавця чи в найближчий авторизований сервісний центр з документальним підтвердженням покупки. (Адреси див. на звороті)

Правила безпеки

⚠ **Обережно!**

- *Робота у вибухонебезпечних умовах не дозволяється.*
- *При використанні пристрою в небезпечних зонах слід дотримуватися відповідних правил техніки безпеки.*
- *Експлуатація пристрою в басейні, що містить воду, заборонена.*
- *Пристрій не можна використовувати для чищення електричних пристроїв, наприклад, духовок, витяжних навісів, мікрохвильових печей, телевізорів, ламп, фенів, електричних обігрівачів тощо.*
- *Перед використанням перевірте справність пристрою та аксесуарів. Якщо обладнання знаходиться у небездоганному стані, його не можна використовувати. Особливо ретельно перевірте кабель мережного живлення, пробку для технічного обслуговування та шланг подачі пари.*
- *Ушкоджений кабель мережного живлення повинен бути негайно замінений уповноваженою службою сервісного обслуговування/фахівцем-електриком.*
- *Ушкоджений шланг подачі пари підлягає негайній заміні. Дозволяється використання тільки шлангів подачі пари, рекомендованих виробником (номер для замовлення див. у списку запасних частин).*
- *Ніколи не торкайтесь мережного штекера та розетки вологими руками.*
- *Не чистити парою предмети, що містять речовини, шкідливі для здоров'я (наприклад, азбест).*
- *У жодному разі не торкайтесь струменя пари рукою з близької відстані та не направляйте її на людей та тварин (небезпека опіків парю).*

- *Пробка для технічного обслуговування не має відкриватися під час експлуатації.*

⚠ **Попередження**

- *Пристрій може бути під'єднаний лише до електричної мережі, що повинна бути встановлена електромонтером згідно з IEC 60364.*
- *Пристрій слід вмикати лише до змінного струму. Напруга повинна відповідати вказаній на фірмовій табличці пристрою даним щодо напруги.*
- *У сухих приміщеннях, наприклад, у ванних кімнатах, включайте пристрій тільки в розетки із передвключеним запобіжним вимикачем типу FI.*
- *Невідповідні подовжувачі можуть бути небезпечними. Використовуйте тільки брызкозахисний подовжувач із перетином проводу не менш 3x1 мм².*
- *З'єднання мережної вилки та подовжувача не повинне лежати у воді.*
- *При заміні сполучних елементів на кабелі мережного живлення або подовжувачі повинна забезпечуватися брызкозахиснення та механічна міцність.*
- *Користувач повинен використовувати пристрій у відповідності до інструкції. Він повинен враховувати умови місцевості та звертати увагу на третій осіб під час роботи з пристроєм.*
- *Цей пристрій дозволяється використовувати дітям старше 8 років і особам з обмеженими фізичними, сенсорними або розумовими можливостями, а також особам, що не мають потрібного досвіду чи знань, якщо вони знаходяться під наглядом особи, що відповідає за їх безпеку, і отримують від її попередні роз'яснення відносно безпечної експлуатації пристрою. Не дозволяйте дітям грати з пристроєм. Не дозволяйте дітям проводити очищення та обслуговування пристрою без нагляду.*
- *Не можна залишати пристрій без нагляду під час роботи.*

- **Обережність при чищенні кахельних стін з електричними розетками.**

Увага!

- *Слідкуйте за тим, щоб мережні кабелі або подовжувачі не можна було пошкодити наступивши на них, у результаті перегинання, розірвання або подібного uszkodження. Захищайте мережений кабель від жару, масла та гострих поверхонь.*
- *У жодному разі не використовуйте розчинники, рідини, що містять розчинники або нерозведені кислоти (напр., мийні засоби, бензин, розріджувачі фарб та ацетон) і не заливайте їх у бак для води, оскільки вони агресивно впливають на матеріали, використані в пристрої.*
- *Перенос пристрою під час робіт з очищення заборонений.*
- *Пристрій необхідно розміщати на міцній основі.*
- *Експлуатувати та зберігати пристрій згідно до опису та малюнків!*
- *Під час роботи не дозволяється блокування важеля подачі пари.*
- *Захищайте пристрій від дощу. Не зберігаєте під відкритим небом.*

Захисні пристрої

Увага!

Захисні пристрої слугують для захисту користувачів. Видозміна захисних пристроїв чи нехтування ними не допускається.

Регулятор тиску

Регулятор тиску утримує максимально постійний тиск у резервуарі під час роботи приладу. Нагрівання вимикається при досягненні максимального значення робочого тиску у резервуарі, і при падінні тиску в резервуарі внаслідок відбору пари нагрівання знову вмикається.

Термостат котла

Якщо при виникненні несправності у котлі не має води, температура в ньому підвищується. Термостат котла вимикає нагрів. Звичайний режим роботи буде знову доступний, коли котел буде заповнений.

Захисний термостат

Якщо регулятор тиску та термостат котла вийшов із ладу при виникненні несправності і пристрій перегрівся, то пристрій вимикається за допомогою захисного термостата. Зверніться до відділу забезпечення захисними термостатами в відповідній службі обслуговування клієнтів компанії "KÄRCHER".

Пробка для технічного обслуговування

Пробка для технічного обслуговування є одночасно і редукційним клапаном. Вона замикає котел від виникаючого тиску пари. Якщо регулятор тиску пошкоджено і тиск пари в котлі зростає, то редукційний клапан відчиняється і пара виходить назовні через пробку для технічного обслуговування.. Зверніться, будь ласка, до відділу відновлення роботи пристрою в відповідній службі обслуговування клієнтів компанії KÄRCHER.

Опис пристрою

У цьому посібнику з експлуатації наведено опис пристрою з максимальною комплектацією. Комплектація відрізняється залежно від моделі (див. упакування).

→ Зображення див. на розвороті!



- A1 Штепсельна розетка приладу з кришкою
- A2 Резервуар для води
- A3 Замок резервуара для води
- A4 Перемикач – Вкл./Викл.
- A5 Контрольна лампа - "Нагрів" (ЗЕЛЕНА)
- A6 Контрольна лампа "Нестача води" (ЧЕРВОНА)
- A7 Ручка
- A8 Тримач для приналежностей
- A9 Відсік для аксесуарів з замком
- A10 Пробка для технічного обслуговування
- A11 Місце для зберігання мережного шнура
- A12 Паркувальне кріплення насадки для підлоги
- A13 Мережевий кабель зі штепсельною вилкою
- A14 Робочі колеса (2 штуки)
- A15 Спрямовувальний валець
- B1 Паровий пістолет
- B2 Важіль подачі пари

- B3 Кнопка розблокування
- B4 Перемикач кількості пару (з захистом від вмикання дітьми)
- B5 Паровий шланг
- B6 Штекер подачі пари
- C1 Сопло точкового струменя
- C2 Кругла щітка
- C3 Високопродуктивна форсунка
- D1 Ручне сопло
- D2 Покриття з епонжу
- E1 Подовжувальні трубки (2 штуки)
- E2 Кнопка розблокування
- F1 Сопло для полу
- F2 Затискач
- F3 Ганчірка для миття підлоги
- G1 Насадка для миття вікон
- Опція**
- H1 Праска для прасування парю під тиском
- H2 Вимикач пари (ніжній)
- H3 Контрольна лампа - "Нагрів" (ПОМАРАНЧЕВА)
- H4 Вимикач пари (верхній)
- H5 Блокування вимикача пари
- H6 Регулятор температури
- H7 Штекер подачі пари

Коротка інструкція

→ Див. малюнки на сторінці 2

- 1 Наповнити резервуар для води до відмітки "MAX" .
- 2 Вставте штекер подачі пари в штепсельну розетку приладу.
- 3 Вставте штепсельну вилку. Ввімкнути пристрій.
- 4 *Контрольна лампа "Нагрів" - блимає зеленим кольором.*
Зачекати поки контрольна лампа "Нагрів" повністю згасне.
- 5 Приєднайте насадку до парового пістолета.
Паровий сепаратор готовий до роботи.

Експлуатація

→ Зображення див. на розвороті!



Змонтувати обладнання

- Відкрити кришку роз'єму пристрою.
- Штекер пари міцно закріпити в штепсельній розетці пристрою з кожухом. При цьому штекер повинен зафіксуватися із клацанням.
Для від'єднання: Притиснути кришку роз'єму пристрою донизу та витягнути штекер пари із роз'єму пристрою.
- Малюнок **A** - **B**
З'єднати необхідне приладдя (див. розділ "Застосування приладдя") з паровим пістолетом. Для цього надягніть відкритий край приналежностей на паровий пістолет та насуньте на паровий пістолет настільки, щоб кнопка розблокування парового пістолета зафіксувалася.
- Малюнок **C**
При необхідності використовуйте подовжувальні трубки. Для цього з'єднайте з паровим пістолетом одну або дві подовжувальні трубки. Насуньте необхідні приналежності на вільний край подовжувальної трубки.

Від'єднання насадок

⚠ Обережно!

При знятті приналежностей із пристрою може витікати гаряча вода! Не знімайте насадки під час подачі пари - погроза обварювання!

- Перемикач кількості пару перевести у заднє положення (важіль подачі пари)
- Малюнок **D**
Для зняття приналежностей натисніть на кнопку розблокування та відокремте деталі одну від одної.

Наповнити резервуар для води

Резервуар для води можна наповнювати в будь-який час.

Увага!

Не використовувати конденсат з сушарки для білизни!

Не наповнювати засобами для чищення або іншими добавками (наприклад ароматизаторами)!

Не використовувати чисту дистильовану воду! Макс. 50% дистильованої води і 50% водопровідної води.

Не використовувати зібрану дощову воду!

➔ Малюнок **1**

Для наповнення водою можна зняти резервуар для води або наповнювати його водою безпосередньо на пристрої.

Зняття резервуару для води

- ➔ Потягнути резервуар для води вертикально угору.
- ➔ Заповнити резервуар для води вертикально під водопровідним краном до позначки „MAX“.
- ➔ Встановити резервуар для води та натиснути на нього до фіксації.

Безпосередньо на приладі

- ➔ Налити воду з ємності у заливну вирву. Заповнити до позначки „MAX“.

Увімкнення приладу

- ➔ Прилад необхідно встановлювати на міцну основу.
- ➔ Вставте мережний штекер у штепсельну розетку приладу.
- ➔ Натисніть перемикач, щоб увімкнути прилад.
Контрольна лампа "Нагрів" - блимає зеленим кольором.

Вказівка: Якщо у паровому котлі відсутня вода або її небагато, вмикається водяний насос та подає воду з резервуару для води до парового котла. Процес заповнення водою може тривати декілька хвилин.

- ➔ Зачекати поки контрольна лампа "Нагрів" повністю згасне.

Паровий сепаратор готовий до роботи.

Вказівка: Прилад закриває клапан кожні 60 секунд. Це перешкоджає заповнюванню приладу. При цьому можливо почути тихе клацання. Випуск пару через це не буде порушено.

Долиття води

При нестачі води в резервуарі для води блимає червона контрольна лампа "Недолік води", а також звучить звуковий сигнал.

Вказівка: Кожного разу, коли в паровому котлі залишається занадто мала кількість води, водяний насос автоматично подає воду з резервуару для води в паровий котел. Якщо резервуар для води порожній, то водяний насос не може наповнювати паровий котел і відбір пари блокується.

- ➔ Наповнити резервуар для води до відмітки "MAX" .

Вказівка: Через невеликі проміжки часу водяний насос намагається наповнити паровий котел. Якщо процес наповнення проходить успішно, одразу ж відновлюється відбір пари і червона контрольна лампа вимикається.

Регулювання кількості пари

За допомогою перемикача кількості пари регулюється кількість пари, яка подається. Перемикач має три положення:



Максимальна кількість пари



Обмежена кількість пари



Відсутність пари - (захист від вмикання дітьми)

Примітка: В цьому положенні важеля подачі пари не можливо задіяти.

- ➔ Встановити перемикач на необхідну кількість пару.
- ➔ Натисніть на важіль подачі пари, при цьому спочатку направляючи паровий пістолет на тканину, поки пара не буде виходити рівномірно.

Примітка: Нагрів паросепаратора під час використання постійно вмикається для підтримки тиску в котлі. При цьому блимає зелена контрольна лампа - "Нагрів".

Вимкнення приладу

- ➔ Натисніть перемикач, щоб вимкнути прилад.
- ➔ Витягніть мережний штекер зі штепсельної розетки.
- ➔ Притисніть кришку штепсельної розетки приладу донизу та витягніть штекер подачі пари зі штепсельної розетки.

- ➔ Вилити залишок води з резервуару для води.

Зберігати пристрій

Малюнок **Г** - **Г**

- ➔ Розташувати високопродуктивна форсунку та круглу щітку у відсіку для аксесуарів.
- ➔ Помістити ручну форсунку та форсунку точкового струменя на подовжувальну трубку.
- ➔ Вставити подовжувальну трубку у тримач для приналежностей великого розміру.
- ➔ Вставити форсунку для підлоги в паркувальне кріплення.
- ➔ Обмотати шланг подачі пари навколо подовжувальних трубок та помістити паровий пістолет у форсунку для підлоги.
- ➔ Мережевий кабель укласти в місці для зберігання мережевого кабеля.

Застосування приладдя

Важливі вказівки щодо застосування

Прибирайте поверхню підлоги

Перед застосуванням пристрою для чищення парою рекомендується підмести або пропилососити підлогу. Таким чином можна звільнити підлогу від бруду/незакріплених часток перед проведенням вологого прибирання.

Освіження текстильних виробів

Перед проведенням обробки з допомогою пристрою для чищення парою слід завжди перевіряти стійкість текстильних виробів до впливу пари. Насамперед, слід обробити парою виріб, потім просушити його та, нарешті, перевірити стійкість фарбування та наявність деформації.

Очищення поверхонь з покриттям та лакованих поверхонь

При чищенні лакованих поверхонь або поверхонь із покриттям, наприклад, кухонних меблів та меблів для квартири, дверей, паркету, віск, меблева політура, штучне покриття або фарба можуть розчинитися або на них можуть виникнути плями. Для проведення чищення слід злегка відпарити

хустку і потім протерти нею перераховані поверхні.

Увага!

Не направляйте пару на прикрасні країки, оскільки обклашка може відклеїтися. Не використовуйте пристрій для чищення дерев'яних або паркетних підлог без покриття.

Очищення скла

При низьких зовнішніх температурах, насамперед, узимку, прогрійте віконне скло. Завдяки цьому ви зможете легко обробити парою всю поверхню скла. У такий спосіб вдасться уникнути напруги поверхні, що може призвести до розбиття скла.

Потім поверхню вікна слід очистити із застосуванням ручної форсунки та серветки. Для видалення води слід використовувати насадку для миття вікон або досуха протерти поверхню.

Увага!

Пару не направляють на ущільнені ділянки біля віконної рами для запобігання її ушкодження.

Паровий пістолет

Паровий пістолет можна використовувати без приналежностей, наприклад, для:

- усунення запахів та складок на висячих предметах одягу при обробці з відстані 10-20 см.
- видалення пилу з рослин. Дотримуйтесь відстані 20-40 см.
- для зволоження протиральної тканини. Швидко обробіть тканину парою та протріть нею меблі.

Форсунка точкового струменя

Чим ближче забруднене місце, тим вище ефект чищення, оскільки найвища температура та вихід пари забезпечуються на виході з форсунки. Особливо підходить для очищення важкодоступних місць, стиків, арматур, стоків, раковин, туалетів, жалюзі або радіаторів опалення. Сильний вапняний наліт перед чищенням парою можливо збризнути оцтом або лимонною або лимонною кислотою, 5 хвилин дати подіяти, а після цього обробити парою.

Кругла щітка

Круглу щітку можливо встановити на соплі крапкового струменя в якості доповнення.

Завдяки чищенню щіткою є можливість легкого видалення стійких забруднень.

Увага!

Не призначена для очищення чутливих поверхонь.

→ Малюнок B

Зафіксувати круглу щітку на соплі крапкового струменя.

Електричний розпилювач

Високопродуктивну форсунку можливо встановити на форсунці точкового струменя в якості доповнення.

Високопродуктивна форсунка підвищує швидкість випаровування. З цієї причини вона добре підходить для чищення особливо стійкого забруднення, видування кутів, стиків, тощо.

→ Малюнок B

Високопродуктивну форсунку згідно з круглою щіткою зафіксувати на форсунці точкового струменя.

Ручна форсунка

Надягніть на ручну форсунку чохол з махрової тканини. Особливо добре пристосована для невеликих поверхонь, що мийуться, душових кабінок та дзеркал.

Форсунка для підлоги

Пристосована для всіх мийних стінних та полових покриттів, наприклад, кам'яних підлог, плитки та полівінілхлориду. На сильно забруднених поверхнях працюйте повільно для того, щоб збільшити тривалість дії пари.

Примітка: Залишки засобу для чищення або емульсії для догляду, які залишаються на очищуваній поверхні, можуть при чищенні парою утворювати смуги, які видаляються при багаторазовому очищенні.

→ Малюнок B

Закріпити тканину для миття підлоги на форсунці для підлоги.

- 1 Скласти тканину для миття підлоги вздовж та помістити на неї форсунку для підлоги.
- 2 Відкрити затиски.

3 Помістити кінці тканини в отвори.

4 Закрити затиски.

Увага!

Не засовувати пальці між затисками.

Паркування форсунки для підлоги

→ Малюнок B

Під час перерви в роботі вставляти форсунку для підлоги в паркувальне кріплення.

Насадка для миття вікон

Застосування:

- вікна, дзеркала
 - скляні душові кабіни
 - інші гладкі поверхні
- Перед першим очищенням за допомогою насадки для миття вікон проведіть основне жиророзчинне очищення за допомогою ручного сопла та покриття з епонжу.
- Рівномірно обробіть парою скляну поверхню на відстані приблизно 20 см.
- Протріть скляну поверхню за допомогою гумової губки віконного сопла смуга за смугою, рухаючись зверху вниз. Після кожної смужки протирайте насухо гумову губку та нижню частину вікна ганчіркою.

Праска

⚠ Обережно!

■ *Забороняється користуватися праскою для прасування парою під тиском після її падіння, за наявності явних зовнішніх ознак пошкодження або негерметичного резервуару.*

■ **Гаряча праска для прасування парою під тиском і гарячий струмінь пари!** Проінформувати інших осіб про можливу небезпеку опіку. Не спрямовувати паровий струмінь на людей або тварин (небезпека опіків парою). Не торкатися гарячою праскою електричних дротів або горючих предметів.

⚠ Попередження

■ Під час нагрівання або охолодження праска для прасування парою під тиском і мережний шнур повинні знаходитися за межами досяжності дітей молодше 8 років.

- Проводить прасування на стійкій поверхні. Після роботи не забувайте вимикати праску.

Примітка: Ми рекомендуємо використовувати стіл для прасування виробництва компанії KÄRCHER з активним відсмоктуванням пари. (2.884-933.0). Цей стіл для прасування оптимально підходить до придбаного Вами пристрою. Він значно полегшить та пришвидшить процес прасування. Варто обов'язково використовувати гладильний стіл з паро проникаючою ґратчастою основою.

- ➔ Надійно вставити штекер пари праски в роз'єм пристрою. При цьому штекер має зафіксуватися із клацанням.
- ➔ Впевніться у тому, що в котлі пристрою для парового чищення є свіжа водопровідна вода.
- ➔ Паро сепаратор слід використовувати відповідно до інструкції.
- ➔ Дочекайтеся, поки пристрій для чищення парою не буде готовий до роботи.

Прасування паром

Всі тканини можна прасувати паром. Делікатні тканини або набивні матеріали потрібно прасувати з виворітної сторони або за вказівками виробника.

Вказівка: Для прасування подібної чутливої тканини рекомендується застосовувати антипригарну підшову KÄRCHER BE 6006 (номер для замовлення 2.860-142.0).

- ➔ Виставте регулятор температури праски в межах заштрихованої області (•••/MAX).
- ➔ Прасування можна починати відразу після того, як згасне контрольний індикатор нагріву праски.

Примітка: Підшова праски повинна бути гарячою, щоб пара не конденсувалася на підшові та не потрапляла на випрасувану білизну.

- ➔ Натиснути на верхній або нижній вимикач пари.
- **Інтервал подачі пари:** Натиснути вимикач пари. Пар виходитиме до тих пір, поки натискуватиме вимикач.

- **Тривалість відпарювання:** Блокування вимикача пари відсунути назад до фіксації. Пара виходить безперервним струменем. Для зупинки перевести блокування у переднє положення.

- ➔ Перед тим, як почати прасування або після перерви направляйте перший струмінь пари на серветку до тих пір, поки пара не почне виходити рівномірно.
- ➔ Для випаровування гардин, одягу тощо Ви можете тримати праску вертикально.

Сухе прасування

Примітка: При сухому прасуванні вода також має знаходитися в котлі.

- ➔ Встановіть регулятор температури праски у відповідності до матеріалу одягу.

•	Синтетика
••	Шерсть, шовк
•••	Бавовна, льон

Вказівка: Зверніть увагу на вказівки по прасуванню і пранню на ярличку одягу.

- ➔ Прасування можна починати відразу після того, як згасне контрольний індикатор нагріву праски.

Догляд та технічне обслуговування

⚠ Обережно!

Проведення робіт з технічного обслуговування дозволяється тільки при вийнятій мережній вилиці та остиглому пристрої для чищення парою.

Промивання парового котла

Завжди промивати паровий котел паросепаратора не пізніше кожного 10-го заповнення резервуара.

- ➔ Витягніть мережний штекер зі штепсельної розетки.
- ➔ Дати паросепаратору охолонути.
- ➔ Випорожнити резервуар для води.
- ➔ Зняти обладнання з держаків обладнання.

Малюнок **П**

- ➔ Відкрити замок відсіку для аксесуарів.
- ➔ Вийняти аксесуари з відсіку для аксесуарів.

- Відкрити пробку для технічного обслуговування. Для цього вставити кінець подовжувальної трубки в пробку для технічного обслуговування, зафіксувати її в напрямній та відкрити.
- Наповніть резервуар водою й інтенсивно струсіть його. За рахунок цього відокремлюються залишки накипу, що осіли на дні резервуара.
- З котла повністю вилити воду, яка є у наявності (див. малюнок **II**).

Видалення накипу з парового котлу

Якщо на стінках резервуару утворився накип, ми рекомендуємо видаляти його наступним чином (TF=наповнення резервуару):

Діапазон жорсткості		° дгн	ммоль/л	TF
I	м'яка	0- 7	0-1,3	100
II	середня	7-14	1,3-2,5	90
III	жорстка	14-21	2,5-3,8	75
IV	дуже жорстка	>21	>3,8	50

Вказівка: інформацію щодо жорсткості води можна отримати у організації з водозабезпечення або у організації міського комунального господарства.

- Витягніть мережний штекер зі штепсельної розетки.
- Дати паросепаратору охолонути.
- Випорожнити резервуар для води.
- Зняти обладнання з держаків обладнання.

Малюнок **I**

- Відкрити замок відсіку для аксесуарів.
- Вийняти аксесуари з відсіку для аксесуарів.
- Відкрити пробку для технічного обслуговування. Для цього вставити кінець подовжувальної трубки в пробку для технічного обслуговування, зафіксувати її в напрямній та відкрити.
- З котла повністю вилити воду, яка є у наявності (див. малюнок **II**).

⚠ Попередження

Щоб уникнути uszkodження пристрою використовуйте тільки продукти, схвалені фірмою KARCHER.

- Для видалення вапняного нальоту використовуйте засіб для видалення вапна фірми KÄRCHER (Замовлення № 6.295-206). При використанні засобу для видалення вапна зверніть увагу на вказівки з дозування, наведені на упаковці.

⚠ Увага

Будьте обережні під час заповнення та випорожнення парового сепаратора. Видалення накипу може впливати на делікатні поверхні.

- Залийте засіб для видалення накипу у резервуар та залишіть діяти протягом приблизно 8 годин.

⚠ Попередження

Під час видалення накипу не загвинчуйте в пристрій пробку для технічного обслуговування.

Не використовуйте пристрій для чищення парю, поки в котлі перебуває засіб для видалення накипу.

- Через 8 годин вилити з резервуару весь розчин для видалення накипу. У котлі залишається залишкова кількість розчину, тому 2-3 рази промийте котел холодною водою, щоб видалити всі залишки розчину для видалення накипу.
- З котла повністю вилити воду, яка є у наявності (див. малюнок **II**).
- Просушити місце зберігання мережевого кабелю.
- Загвинтити пробку для технічного обслуговування з подовжувальною трубкою.
- Наповнити резервуар для води (див. сторінку 8).
- Паровий сепаратор готовий до роботи.

Догляд за приладдям

Вказівка: ганчірка для підлоги та покриття з епонжу попередньо промиті, тому їх можна одразу використовувати під час роботи з паровим сепаратором.

- Мийте забруднені ганчірки для підлоги та покриття з епонжу при 60°C у пральній машині. Для зберігання здатності тканини вбирати вологу не використовуйте при пранні речовини для полоскання білизни.

Ганчірки можна сушити в апараті для сушіння білизни.

Допомога у випадку неполадок

Часто пошкодження є досить простими, тому за допомогою приведенного нижче огляду ви самі зможете їх усунути. Якщо ви маєте сумніви або при наявності пошкоджень, не згаданих у огляді, звертайтеся, будь ласка, до авторизованої служби обслуговування клієнтів.

⚠ **Обережно!**

Проведення робіт з технічного обслуговування дозволяється тільки при вийнятій мережній вилці та остиглому пристрої для чищення парою.

Ремонтні роботи щодо пристрою можуть проводитися лише авторизованою службою обслуговування користувачів..

Тривалий час нагрівання

У паровому резервуарі з'явився накип

➔ Видаліть накип з парового резервуара.

Немає пари

Блимає червона контрольна лампа "Недолік води" і звучить звуковий сигнал

У резервуарі немає води.

➔ Наповнити резервуар для води до відмітки "MAX" .

Горить червона контрольна лампа "Нестача води"

Немає води у паровому котлі. Спрацював захист від перенагрівання насоса.

➔ Виключіть пристрій.

➔ Наповнити бак для води

➔ Ввімкнути пристрій.

Резервуар для води встановлено неправильно або його вкрито вапняним нальотом.

➔ Вийняти та промити резервуар для води.

➔ Встановити резервуар для води та натиснути на нього до фіксації.

Важіль подачі пари не можна натиснути

Важіль подачі пари зафіксований блокуванням / захистом від включення дітьми.

➔ Перемикач кількості пару перевести у переднє положення.

Пристрій для чищення парою

„випльовує“ воду!

➔ Встановити регулятор температури в положення

➔ Промити котел пристрою для чищення парою або видалити з нього накип.

Після переривів в прасуванні з праски виділяються краплі води

При тривалих переривах пар може конденсуватися в паропроводі.

➔ Перший струмінь пару слід спрямувати на тканину.

Високий вихід води

У паровому резервуарі з'явився накип

➔ Видаліть накип з парового резервуара.

Технічні характеристики

Електричні з'єднання

Напруга	220-240 V
	1~50/60 Hz

Ступінь захисту IPX4

Клас захисту I

Робочі характеристики

Потужність нагріву 1800 Вт

Потужність нагріву 700 Вт

Праска

Макс. робочий тиск 0,35 МПа

Час нагрівання 3 Хвилини

Кількість пари

Тривалість відпарювання 50 г/хв

Макс. струмінь пари 110 г/хв

Місткість резервуара

Бак для води 1,0 л

Паровий резервуар 0,5 л

Розміри

вага (без обладнання) 4,2 кг

Довжина 384 мм

ширина 241 мм

висота 275 мм

Можливі зміни у конструкції пристрою!

Спеціальне допоміжне обладнання

Номер замовлення

Набір мікрОВОЛОКОННИХ серветок для ванної кімнати 2.863-171

2 м'які серветки для миття підлоги із плюшевого велюру, 1 абразивний чохол для ручної форсунки, 1 полірувальна серветка для дзеркал і арматур.

Набір мікрОВОЛОКОННИХ серветок для кухні 2.863-172

2 м'які серветки для миття підлоги із плюшевого велюру, 1 м'який чохол із плюшевого велюру, 1 серветка для полірування поверхонь із високоякісної сталі без утворення смуг.

Набір мікрОВОЛОКОННИХ серветок, м'яка серветка для миття підлоги 2.863-173

2 м'які серветки для миття підлоги із плюшевого велюру

Набір мікрОВОЛОКОННИХ серветок, м'який чохол 2.863-174

2 м'які чохла із плюшевого велюру

Махрові серветки 6.369-357

5 серветок з бавовни для підлоги

Махрові чохла 6.370-990

5 чохлів з бавовни

Набір круглих щіток 2.863-058

4 круглі щітки для форсунки крапкового струменя

Набір круглих щіток з мідною щетиною 2.863-061

для видалення стійких забруднень. Ідеально підходить для чутливих поверхонь.

Кругла щітка із скребком 2.863-140

Кругла щітка з двома рядами жаростійкої щетини і скребком. Не підходить для чутливих поверхонь.

Парова турбо-щітка 2.863-159

Для виконання завдань по чищенню, під час яких необхідно відшаровувати.

Форсунка по догляду за текстилем 4.130-390

Для освіження одягу та текстильних виробів.

Розчинник для шпалер 2.863-062

для видалення шпалер і залишків клею

Средство для видалення вапна 6.295-206 (9 шт.)

Активний стіл для прасування АВ 1000 2.884-933

Для дуже хороших результатів прасування при значній економії часу (лише для 230 В)

Праска для прасування парю під тиском 2.863-209

Підшова праски з антипригарним покриттям 2.860-142

Підходе для прасування чутливих тканин.

Мазмұны

Жалпы нұсқаулар	КК	5
Қауіпсіздік туралы нұсқаулар	КК	6
Бұйым сипаттамасы	КК	8
Қысқаша нұсқаулық	КК	9
Қолдану	КК	9
Жабдықтарды қолдану	КК	11
Күту мен техникалық тексеру жұмыстары	КК	14
Кедергілер болғанда көмек алу	КК	15
Техникалық мағлұматтар	КК	16
Арнайы жабдықтар	КК	17

Жалпы нұсқаулар

Құрметті тұтынушы,



Бұйымды алғашқы қолдану алдында пайдалану нұсқауын мұқият оқып шығыңыз, нұсқауларды орындап, кейінгі пайдалану үшін немесе осы аппаратты кейін пайдаланатын тұлғалар үшін сақтап қойыңыз.

Бұйымды мақсатына сәйкес қолдану

Бу тазалағышын үй шаруашылығына ғана қолданыңыз. Бұйымды бумен тазалау үшін арналған және осы пайдалану нұсқауында көрсетілген тиісті жабдықтармен қолдануға болады. Сондықтан ерекше қауіпсіздік ережелерін сақтаңыз.

Қолдану туралы нұсқаулықтағы символдар мен белгілер

ҚАУІП

Бұл белгі тікелей түрде түсе алатын қауіпті білдіреді, осы қауіп ауыр дене жаралануына және ажалды апаттарға апаруы мүмкін.

ЕСКЕРТУ

Бұл белгі мүмкін болып қалатын бір жағдайды көрсетіп білдіреді, осы қауіп ауыр дене жаралануына және ажалды апаттарға апаруы мүмкін.

АБАЙЛАҢЫЗ

Бұл белгі мүмкін болып қалатын қауіпті бір жағдайды көрсетіп білдіреді, осы қауіп жеңіл дене жаралануына немесе заттар мен бұйымдарға зиян түсуіне апаруы мүмкін.

Бұйымдағы символдар мен белгілер



Бу

Назар аударыңыз – ыстық будың күйдіру қаупі бар



НАЗАР АУДАРЫҢЫЗ – қолдану нұсқаулығын оқып шығыңыз!

Қоршаған ортаны қорғау



Қаптау материалдары екінші өңдеуге жарамды. Қаптаманы үй қоқысына лақтырмауыңызды сұраймыз, оларды екінші өңдеу үшін бөлек қойыңыз.



Өз мерзімін аяқтаған құралдарда бағалы, екінші өңдеуге жарамды материалдар бар. Сондықтан қолданылған және ескі бұйымдарды арнайы іріктеп жинау жүйелері арқылы қалдықтарға тапсыруыңыз лазым.

Құрамындағы заттар туралы анықтамалар (REACH)

Бұйымның құрамындағы заттар туралы соңғы мағлұматтарды астыда көрсетілген интернет беттерімізде оқи аласыз:

www.kaercher.com/REACH

Қаптама ішіндегі бөлшектер

Сіздің бұйымыңыздың жеткізілу көлемі қорапшада бейнеленген. Бұйым қорапшасын ашқанда қорапша ішіндегі бұйым мен бөлшектерінің толық және бұзылмаған түрде болғандығын тексеріп алыңыз.

Егер кейбір жабдықтар жоқ болса немесе тасымалдау кезіндегі ақаулар болса, аппаратты сатқан фирманы хабардар етіңіз.

(Мекенжайы артқы жағында берілген)

Қосалқы бөлшектер

Тек қана түпнұсқалық KARCHER қосалқы бөлшектер қолданыңыз. Қосалқы бөлшектердің суреттемесі осы нұсқаулықтың соңында берілген.

Кепілдеме

Бұйымдарымыз үшін әр елде жауапты өтім серіктестеріміз тарапынан шығарылатын кепілдеме шарттары күште болады. Егер материалдардың ақаулығы немесе дайындау барысындағы қателіктер табылса, біз ықтимал ақаулықтарды кепіл мерзімі ішінде ақысыз жөндейміз. Кепіл мерзімі ішінде наразылықтарыңыз болса, аспапты сатқан сауда мекемесіне немесе жақындағы өкілетті сервистік қызмет көрсету орнына сатып алу чегін көрсетіп, хабарласыңыз.

Өндірілген күні көрсетілген түр кестесінде шифрланған. Жеке сандардың мағынасы келесідей болады:

Мысалы: 30190

- 3 Өндірілген жылы
- 0 Өндірілген ғасыры
- 1 Өндірілген онжылдық
- 9 Өндірілген айының екінші саны
- 0 Өндірілген айының бірінші саны

Сонымен бұл мысалда 30190 коды 09/(2)013 өндірілген күнін білдіреді.

Қауіпсіздік туралы нұсқаулар

⚠ ҚАУІП

- Жарылу қаупі бар жерлерде пайдалануға тыйым салынады.
- Қауіпті аймақта бұйымды қолдану кезінде тиісті қауіпсіздік ережелерін сақтау қажет.
- Суы бар жүзу бассейнінде аппаратты қолданбаңыз.
- Пеш, асхана сорғышы, шағын толқынды пеш, теледидар, фен, электр қыздырғышы сияқты электрлі аспаптарды тазалау үшін бұйымды қолданбаңыз.
- Бұйым мен керек-жарақтарды қолдану алдында олардың дұрыс күйінде екендігін тексеріңіз. Күйі мүлтіксіз болмаса, қолдануға тыйым салынады. Қуат сымы, қауіпсіздік қалпақшасы мен бу беру шлангісін ерекше тексеруден өткізіңіз.
- Бұзылып қалған кабелдерін дереу түрде осы жұмыстар үшін рұқсаты бар арнайы мамандар арқылы ауыстыртып алуыңыз тиіс.
- Бұзылып қалған жоғары қысымды бу беру шлангісін дереу түрде ауыстыртып алуыңыз тиіс. Бұйым шығарушы тарапынан рұқсат етілген ғана бу беру шлангісі қолданылуы тиіс.
- Кабель ашасы мен электр розеткасын ешқашан ылғалды қолмен ұстамаңыз не түртпеңіз.
- Құрамында қауіпті заттары бар бұйымдарды бумен тазаламаңыз (мысалы, таскендір).
- Жақын аралықтан бу ағынына қолыңызды тигізбеңіз және оны адамдар немесе жануарларға қарай бағыттамаңыз (ыстық будың күйдіру қаупі бар).
- Қауіпсіздік қалпақшасы қолданыс барысында ашық болмауы керек.

△ ЕСКЕРТУ

- Бұйымды тек электршінің IEC 60364 стандартына сәйкес қондырған электр розеткасына қосуға болады.
- Бұйымды тек қана ауыспалы тоққа қосыңыз. Тоқ кернеуі бұйымның түрі белгісіндегі көрсетілген кернеуіне сәйкес болуы тиіс.
- Ылғалды бөлмелерде, мысалы, ванна бөлмелерінде, бұйымды арнайы FI қауіпсіздік ажыратып-қосқышымен розеткаға қосу тиіс.
- Жарамсыз электрлік ұзарту кабельдерін қолдану қауіпті болуы мүмкін. Ұзартқыш ретінде тек су бүркіндісінен сақтайтын кемінде 3 x 1 мм² көлденең қималы электрлік кабельді пайдаланыңыз.
- Электр ашасы мен ұзартқыш жалғауы суда жатпау керек.
- Электр тоққа қосу кабелі немесе ұзартқыштағы жалғау муфталарын алмастыру кезінде бүркіндіден сақталуын және механикалық беріктікті қамтамасыз ету қажет.
- Пайдаланушы бұйымды нысанына байланысты қолдану керек. Бұйыммен жұмыс істеу кезінде жергілікті ерекшеліктерге назар аударуы керек, жақында жүрген адамдарды ескеруі қажет.
- Бұл құрылғыны физикалық, сенсорлық немесе ақыл-ой дамуы шектелген немесе тәжірибесі және/немесе біліктілігі жоқ адамдар білікті маманның бақылауында болмаған кезде немесе осы мамандар тарапынан бұйымды қолдану тәсілі және оған қатысты қауіптер түсіндірілмеген кезде пайдаланбауы тиіс.
- Балалар 8 жастан асқан жағдайда немесе олардың қауіпсіздігіне жауапты адам бақылауында немесе құрылғының қолдану тәсілімен және оған қатысты қауіптермен танысқан

кезде ғана құрылғыны қолдана алады.

- Балаларға құрылғымен ойнауға рұқсат бермеңіз.
- Балалар құрылғыны тек ересектердің бақылауында тазалауы және пайдалануы мүмкін.
- Бұйымды ешқашан қосулы күйінде қалдыруға болмайды.
- Электр розеткалары бар кафельді қабырғаларды тазалау кезінде қауіпсіздікті сақтаңыз.

АБАЙЛАҢЫЗ

- Электр тоққа қосу кабелі мен ұзартқыштың қиылу, қысылу, созылу және т.б. нәтижесінде пайда болған ақаулардың болмауын қадағалау керек. Электр кабелдер ыстықтың, майдың әсерінен және өткір қырлардың зақымдануынан сақтаңыз.
- Су резервуарына еріткіштерді, еріткіші бар сұйықтықтарды және де араластырылмаған қышқылдарды (мысалы, жуғыш заттар, жанармай, бояуларға арналған еріткіш немесе ацетон) құюға тыйым салынады, әйтпесе, бұйымның жасалған материалдарына зиян келтіруі мүмкін.
- Тазалау бойынша жұмыстар жүргізу кезінде бұйымды тасуға болмайды.
- Бұйым тұрақтылықты сақтайтын жерде тұруы қажет.
- Бұйымды сипаттамаға немесе суретке сәйкес қана қолдану және сақтау қажет!
- Жұмыс барысында Бу берудің деңгей реттегішін бекітуге болмайды.
- Бұйымды жаңбырдан сақтаңыз. Далада ашық аспан астында сақтауға болмайды.

Қауіпсіздік құралдары

АБАЙЛАҢЫЗ

Қауіпсіздік құралдарының мақсаты қолданушыны қауіптен сақтандыру, осыларды өзгертуге немесе ықылассыз қалдыруға болмайды.

Қысымды реттегіш

Қысымды реттегіш жұмыс кезінде қазандағы қысымды ең жоғарғы бірқалыпты мөлшерде сақтап тұрады. Қазандағы жұмыс қысымының ең жоғарғы деңгейіне жеткенде, жылытқыш элемент айырылады, ал бу шығыны нәтижесінде қысым төмендесе, қайта қосылады.

Қазан термостаты

Қазан ішінде су болмаған ақаулы жағдайда, қазандағы температура көтеріледі. Қазан термостаты жылытуды өшіреді. Қалыпты қолданысты қазан толтырылған болғанда жалғастыру мүмкін.

Қауіпсіздік термостаты

Егер қате нәтижесінде қысым реттегіші және қазан термостаты істен шықса, қауіпсіздік термостаты бұйымды өшіреді. Қауіпсіздік термостатын кері қалыпқа қайтару үшін өкілетті KÄRCHER қызмет көрсету бөліміне хабарласыңыз.

Қауіпсіздік қалпақшасы

Қауіпсіздік қалпақшасы сонымен қатар шектеу клапаны болып табылады. Ол қазанды бу қысымының көтерілуінен қорғайды.

Егер қысым реттегіші ақаулы болса және қазандағы бу қысымы көтерілсе, шектеу клапаны ашылады және бу қауіпсіздік қалпақшасы арқылы сыртқа шығады. Бұйымды қайтадан пайдаланар алдында өкілетті KÄRCHER қызмет көрсету бөліміне хабарласыңыз.

Бұйым сипаттамасы

Осы пайдалану нұсқауында толық жиынтық көрсетілген. Модельге байланысты жеткізілу көлемінде өзгешелік болады (қаптаманы қараңыз)

→ **Суреттер бүктемелі бетте қараңыз!**



- A1 Бұйымның электр розеткасы қақпағымен
 - A2 Су сауыты
 - A3 Замок резервуара для воды
 - A4 Ажыратқыш
 - A5 Бақылау шамы - Жылу (ЖАСЫЛ)
 - A6 Бақылау шамы - Су жеткіліксіздігі (ҚЫЗЫЛ)
 - A7 Тасымалдау тұтқасы
 - A8 Бөлшектерінің ұстағышы
 - A9 Керек-жарақтар жәшігіне арналған клапан ысырмасы
 - A10 Қауіпсіздік қалпақшасы
 - A11 Қуат сымын сақтау орны
 - A12 Еден сору шүмек ұстау үшін тұтқасы
 - A13 Электр тоққа қосу кабелдер ашасымен
 - A14 Дискілер (2 дана)
 - A15 Бағыттағыш ролик
 - B1 Бу пистолеті
 - B2 Бу берудің деңгейін реттегіш
 - B3 Entriegelungstaste
 - B4 Көппозициялы бу шығынын қосқыш (балалардың қосуынан сақтау)
 - B5 Бу беру шлангі
 - B6 Бу штекері
 - C1 Нүктелі ағын шүмегі
 - C2 Дөңгелек қылшақ
 - C3 Высокопроизводительная форсунка
 - D1 Қол шүмегі
 - D2 Түкті матадан жасалған қап
 - E1 Ұзартқыш түтіктер (2 дана)
 - E2 Ажыратқыш түйме
 - F1 Еден жууға арналған шүмегі
 - F2 Бекітікіш
 - F3 Еден шүберегі
 - G1 Терезе жууға арналған шүмегі
- Option**
- H1 Бу қысымы-үтік
 - H2 Бу ажыратқышы (төмен)
 - H3 Бақылау шамы (қызғылт сары түсті)-қызу

- H4 Бу ажыратқышы (жоғары)
- H5 Бу ажыратқышына арналған бекіткіш
- H6 Температураны реттегіш
- H7 Бу штекері

Қысқаша нұсқаулық

→ Суреттер 2 бетте қараңыз

- 1 Су бағын "MAX" белгісіне дейін толтырыңыз.
- 2 Бу штекерін бұйымның электр розеткасына салыңыз.
- 3 Желі ашасын енгізіңіз. Бұйымды қосыңыз.
- 4 *Бақылау шамы - Жылу жасыл түспен жыпылықтайды.* Бақылау шамы - Жылу тұрақты жанбағанша күтіңіз.
- 5 Жабдықтарды бу пистолетіне жалғаңыз. Бу тазалағыш жұмысқа дайын.

Қолдану

→ Суреттер бүктемелі бетте қараңыз!



Бұйым керек-жарақтарын орнату

- Бұйым розеткасының қақпағын ашыңыз.
- Бу штекерін бұйымның электр розеткасына тығыздап енгізіңіз. Сонымен қатар штекер шертпек естілетіндей болып, орнатылуы қажет. *Ажырату үшін:* Бұйымның электр розеткасының қақпағын төмен қарай басып, бұйымның электр розеткасынан бу штекерін тартып алу керек.
- Суреттер **A** - **B** Қажет жабдықтарды («Жабдықтарды қолдану» бөлімін қараңыз) бу пистолетпен жалғаңыз. Осы үшін жабдықтың ашық ұшын бу пистолетке орнатып, оны бу пистолеттің блоктан шығару батырмасының (C2) орнауына дейін, бу пистолетіне қарай жылжыта беріңіз.

- Сурет **C** Қажет болған жағдайда ұзартқыш түтіктерді қолдану керек. Осы үшін бір немесе екі ұзартқыш түтіктерді бу пистолетпен жалғаңыз. Қажет жабдықтарды ұзартқыш түтіктің бос ұшына орнатыңыз.

Жабдықтарды ажырату

△ ҚАУІП

Жабдықтардың бөлшектерін ажыратқан кезде, ыстық су тамшылауы мүмкін! Жабдықтар бөлшектерін ешқашан бу шығып тұрған кезде ажыратпаңыз, бұға шалыну қаупі бар!

- Бу шығысын көппозициялы ажыратып - қосқышын артқы позицияға қойыңыз (бу берудің деңгейіне реттегіш жабылған).
- Сурет **D** Жабдықтардың бөлшектерін ажырату үшін, блоктан шығару батырмасын басып, бөлшектерді бірінің ішінен бірін суырып алыңыз.

Су сауытын толтыру

Су сауытын кез келген кезде қайта толтыруға болады.

АБАЙЛАҢЫЗ

Кір кептіргіштен конденсациялық суды пайдаланбаңыз!

Тазалағыш заттарды не басқа қоспаларды (мысалы, жұпар) құймаңыз! Таза дистильденген суды қолданбаңыз! Макс. 50% дистильденген су мен 50% құбыр суы.

Жаңбыр суын қолданбаңыз!

→ Сурет **E**

Толтыру үшін су бағын алып тастауға болады немесе тікелей бұйымда толтыруға болады.

Су бағын алу

- Су бағын тік жоғары көтеріңіз.
- Су бағын су шүмегінің астынан тік "MAX" белгісіне дейін толтырыңыз.
- Су бағын орнатыңыз және бекітілмегенше басыңыз.

Тікелей бұйымда

- Суды ыдыстан шұңқырға құйыңыз. "MAX" белгісіне дейін толтырыңыз.

Бұйымды өшіру

- Бұйымды тұрақтылығын қамтамасыз ететін бетке қойыңыз.
- Электр ашасын электр розеткасына салыңыз.
- Құралды қосқыш/ажыратқыш арқылы іске қосыңыз.
Бақылау шамы - Жылу жасыл түспен жыпылықтайды.

Нұсқау: Бу қазанында су жоқ не аз болса, су сорабы қосылады және суды су бағынан бу қазанына қотарады. Толтыру процесі бірнеше минут алуы мүмкін.

- Бақылау шамы - Жылу тұрақты жанбағанша күтіңіз.
Бу тазалағыш жұмысқа дайын.

Указание: Прибор каждые 60 секунд перекрывает клапан. Это предотвращает обызвествление прибора. При этом можно услышать тихий щелчок. Выпуск пара ввиду этого не будет нарушен.

Суды еселеп құю

Су бағында су жоқ болғанда Бақылау шамы - Су жеткіліксіздігі қызыл түспен жыпылықтайды және сигнал дыбысы естіледі.

Нұсқау: Қашанда бу қазанында су жеткіліксіз болғанда, су сорғышы суды автоматты түрде су бағынан бу қазанына жібереді. Су бағы бос кезінде, бу сорғышы бу қазанын толтыра алмайды да, бу шығыны қамалып жабылады.

- Су бағын "MAX" белгісіне дейін толтырыңыз.

Нұсқау: Қысқа аралықтарда су сорғышы бу қазанын толтыруға әрекеттенеді. Егер толтыру сәтті орындалса, бу алымы бірден қайта босатылады да, қызыл бақылау шамы сөнеді.

Бу мөлшерін реттеу

Көппозициялы бу шығысының ажыратып - қосқышының көмегімен шығып жатқан будың мөлшері реттеледі.

Көппозициялы ажыратып-қосқыштың үш позициясы болады:

 Будың ең көп мөлшері

 Будың қысқартылған мөлшері

 Бусыз - балалардың қосуынан қорғау

Нұсқау: Осы позицияда бу берудің деңгейін реттегіші қолданыла алмайды.

- Көппозициялы ажыратып-қосқышты будың қажет мөлшеріне орнату.
- бу берудің деңгейін реттегішін қосу, осы кезде, алдымен бу тапаншасын, бу бірқалыпты шыққанша дейін, қандай да бір шүберекке бағыттау қажет.

Указание: Нагрев паросепаратора во время его использования постоянно включается для поддержания давления в котле. При этом мигает зеленая контрольная лампа - "Нагрев".

Бұйымды істен шығару

- Бұйымды өшіру үшін бұйым қосқышын (Қосу/Өшіру) басыңыз.
- Электр ашасын электр розеткасынан шығарып алыңыз.
- Бұйымның электр розеткасының қақпағын төмен қарай басып, бұйымның электр розеткасынан бу штекерін тартып алу керек.
- Қалған суды су бағынан босатыңыз.

Бұйымды сақтау

Суреттер  - 

- Разместить высокопроизводительную форсунку и круглую щетку в отсеке для принадлежностей.
- Қол шүмегі мен нүктелі ағын шүмегін ұзартқыш түтіктерге енгізіңіз.

- Ұзартқыш түтіктерді жабдықтар үшін үлкен ұстауыштарға енгізіңіз.
- Еден жууға арналған шүмегін парк ұстауышына іліңіз.
- Бу жіберуге арналған шлангіні ұзартқыш түтіктерді айналдыра ораңыз және бу тапаншаны еден жууға арналған шүмегіне енгізіңіз.
- Қуат сымын өзінің сақтау орнына орналастырыңыз.

Жабдықтарды қолдану

Маңызды қолдану тұралы нұсқаулары

Жер бетін тазалау

Бу тазалағышын қолданбас бұрын еденді сыпыру не шаңсорғылау ұзынылады. Осылайша еден ылғалды тазалау алдында кір/бос қоқыстан тазаланады.

Тоқыманы жаңарту

Тоқыма бұйымдарын тазалауды бастамас бұрын, алдымен көрінбейтін аймақта тоқыманың бу әсеріне тұрақтылығын тексеру қажет. Алдымен бумен тазалаңыз да, кептіріп, матаның түсі, пішіні өзгеруін тексеріңіз.

Қапталған, жалатылған немесе лакталған беттерді тазалау

Ас бөлмесінің және үй жиһазы, есіктер, паркет сияқты лакталған немесе жасанды материалдармен қапталған беттерді тазалаған кезде, балауыз, жиһаз политурасы, жасанды материалдардан жасалған беттер және сыр бөлініп, түсіп қалуы, дақтар пайда болуы мүмкін. Осы беттерді тазалау кезінде матаны кішкене құрғатыңыз және беттерін сүртіңіз.

АБАЙЛАҢЫЗ

Жапсырылған жиектерге буды бағыттамаңыз, себебі жабыстырғыш түсіп қалуы мүмкін. Бұйымды лак жағылмаған ағаш немесе паркет едендерді тазалау үшін пайдаланбаңыз.

Әйнектерді тазалау

Суық ауа райы кезінде, әсіресе қыста, терезе әйнектерін, әйнек бетін бумен ақырындап өңдеп, жылытыңыз. Осылайша, әйнекте жарықшақтардың пайда болуына әкелуі мүмкін әйнек бетінің деформациялану кернеуі түседі. Содан кейін терезе бетін қол бүріккішімен және қаптамамен тазалаңыз. Судан босату үшін ракельді қолданыңыз немесе беттерін құрғақ етіп сүртіңіз.

АБАЙЛАҢЫЗ

Терезе жақтауының лакпен қапталған жерлеріне нұқсан келтіріп алмас үшін, буды оған қарай бағыттамаңыз.

Бу пистолеті

Сіз бу пистолетін саптамаларсыз да пайдалана аласыз, мысалы:

- ілулі тұрған киімдегі иістер мен бүрмелерді кетіру үшін оларды 10-20 см қашықтықтан бумен өңдеңіз.
- өсімдіктерден шаңды кетіру үшін. Сол үшін 20-40 см қашықтығын сақтаңыз.
- шаңды ылғалды кетіру үшін, осы мақсатта шүберекті аздап бумен өңдеп, онымен жиһазды сүртіңіз.

Нүктелі ағын шүмегі

Тазалау сапасы нүктелі ағын шүмегінің кірленген жерге жақындығына тәуелді жоғарылайды, себебі температура мен қысым шүмегінің шыға берісінде ең жоғары болып табылады. Қол жетуге қиын жерлерді, фугаларды, арматураларды, суағарларды, шұңғылшаларды, дәретханаларды, жалюзилерді және жылыту батареяларын тазалауға әсіресе тиімді болып табылады. Өктің қатып қалған жерлерін бумен тазалаудың алдында сірке суымен немесе лимон қышқылымен сулап, сірке суы 5 минут ішінде әсер ету үшін тосып, содан кейін бумен тазалап, кетіруге болады.

Цилиндрлік қылшақ

Цилиндрлік қылшақты қосымша ретінде нүктелі ағын шүмегіне орнатуға болады. Қылшақпен тазалаудың арқасында, тұрып қалған кірлерді оңайырақ кетіруге болады.

АБАЙЛАҢЫЗ

Тез ақауланатын беттерді тазалауға келмейді.

→ Сурет 19

Цилиндрлік қылшақты шүмегіне орнатыңыз.

Қуат шүмегі

Қуат шүмегін қосымша ретінде нүктелі ағын шүмегіне орнатуға болады. Қуат шүмегі бу ағынының жылдамдығын арттырады. Сондықтан ол аса қатты ластануды тазалау, бұрыштарды, саңылауларды және т.б. үрлеп тазарту үшін жарамды.

→ Сурет 20

Қуат шүмегін дөңгелек қылшаққа сәйкес нүктелі ағын шүмегіне бекітіңіз.

Қол шүмегі

Түкті матадан жасалған тысқапты қол шүмегіне тартып кигізіңіз. Әсіресе үлкен емес, жууға болатын аудандар үшін жақсы келеді, мысалы, душ кабиналары және айналар үшін.

Еден жууға арналған шүмегі

Жууға болатын барлық қабырға немесе еденді төсемдер үшін жақсы келеді, мысалы тас едендер, кафель плиталары және ПВХ жасалған еден төсемдері үшін. Өте кірленген беттерде бу ұзағырақ әсер ету мақсатында баяу жұмыс істеңіз.

Нұсқау: *Егер тазаланатын төсем үстінде жуғыш заттың немесе полирлейтін эмульсиялардың қалдықтары қалса, онда бумен тазалау кезінде, еденде сызықтар пайда болуы мүмкін, олар әдетте бумен тазалауды бірнеше рет қолданғаннан кейін жойылады.*

→ Сурет 21

Еден шүберекті еден жууға арналған шүмегіне бекітіңіз.

- 1 Еден жууға арналған шүберекті ұзынынан екіге бүктеңіз де, оның үстінде еден жууға арналған шүмегін қойыңыз.
- 2 Қысқыштарды ашыңыз.
- 3 Шүберек шеттерін саңылауларға салып, тығыздап тартыңыз.
- 4 Қысқыштарды жабыңыз.

АБАЙЛАҢЫЗ

Саусақтарыңыздың қысқыш арасына түсіп қалмауын қадағалаңыз.

Еден жууға арналған шүмегін парк позициясына қойыңыз.

→ Сурет 22

Жұмысты тоқтатқан кезде, еден жууға арналған шүмегін парк ұстауышына іліңіз.

Терезе жууға арналған шүмегі

Қолдану:

- Терезелер, айналар
 - Душ кабиналардың әйнек беттер
 - басқа тегіс беттер
- Перед первой чисткой при помощи насадки для мойки окон с помощью ручной форсунки и чехла из махровой ткани проведите основательную чистку для растворения жира.
- Әйнек бетті шамамен 20 см қашықтықтан бу шүмегінің көмегімен біркелкі бу арқылы өңдеңіз.
- Әйнек бетті бір бағытта жоғарыдан төмен терезе жууға арналған шүмегінің резина губкасымен жұмыс істей отыра тазалаңыз. Әр өткен сайын резина губка мен шыны беттің төменгі жағын шүберекпен құрғатып сүрту қажет.

△ ҚАУІП

■ Бу қысымы үтігі құлатылған болса, айқын зақымдар не ағындар көрінсе, оны пайдалануға болмайды.

■ **Бу қысымы жоғары үтік және ыстық бу ағыны!** Басқа адамдарды күйіп қалу мүмкіндігі туралы ескеріңіз. Бу ағынын адамдар немесе жануарларға қарай бағыттамаңыз (ыстық будың күйдіру қаупі бар). Ыстық бу қысымы үтігін электр сымдары немесе жанғыш заттарға тигізбеңіз.

△ ЕСКЕРТУ

■ Бу қысымы үтігін және оның кабелін қызу не салқындау барысында 8 жастан кем балалардан алшақ ұстау керек.

■ Бу қысымы үтігі тұрақты бетте қолданылуы және қойылуы керек.

Нұсқау: Біз буды белсенді түрде жұтатын KÄRCHER үтіктеу үстелін қолдануды ұсынамыз (2.884-933.0). Осы үтіктеу үстелі сіз сатып алған аспапқа оптималды түрде сәйкес келеді. Оның арқасында үтіктеу үрдісі жеңілдеп, тездетіледі. Қандай жағдайда болмасын, үтіктеуге арналған асты бар, бу өткізе алатын және торлы құрылымды үтіктеу үстелін қолдану қажет.

→ Үтіктегі бу штекерін бұйымның электр розеткасына тығыздап енгізіңіз. Сонымен қатар штекер шертпек естілетіндей болып орнатылуы қажет.

→ Бумен тазалағыштың ішінде таза, құбырлы су бар екендігіне көзіңізді жеткізіңіз.

→ Бу тазалағышын нұсқаулықта сипатталғандай іске қосыңыз.

→ Бу тазалағышы дайын болғанша күтіңіз.

Бумен үтіктеу

Барлық тоқыма бұйымдар бумен үтіктеліне алады. Оңай күйгіш маталарды немесе басылған өрнектерді ішкі жағынан немесе жасап шығарушының нұсқаулары бойынша үтіктеу қажет.

Нұсқау: Осы сезімтал тоқымалар үшін KÄRCHER BE 6006 қарылуға қарсы табанын (тапсырыс нөмірі 2.860-142.0) пайдалану ұсынылады.

→ Үтіктегі температура реттеуішін (•••/MAX) штрихті диапазон ішінде орнатыңыз.

→ Үтіктің бақылау шамы өшкен соң, үтіктеуді бастауға болады.

Нұсқау: Бу үтік табанында конденсат ретінде шөгіп қалмауы және сіз үтіктеп тұрған матаның үстіне тамшыламауы үшін, үтік табаны ыстық болуы тиіс.

→ Бу ажыратқышын жоғары не төмен басыңыз.

– **Буды интервалды жіберу:** Бу ажыратқышын басыңыз. Ажыратқыш басылып тұрған уақытта бу шығарылады.

– **Ұзақ уақытты бу жіберу:** Бу ажыратқышының бекіткішін бекітілмегенше артқа тартыңыз. Бу ұзақ шығарылады. Босату үшін бекіткішті алға қарай басыңыз.

→ Бу біркелкі кетпегенше үтіктеу басында немесе үтіктеуді тоқтатқаннан кейін алғашқы бу ағынын матаға туралаңыз.

→ Перделерді, киімді, т. б. бумен өңдеу үшін, үтікті тік ұстауға болады.

Құрғақ үтіктеу

Нұсқау: Құрғақ үтіктеу кезінде де бу қазанда су болу керек.

→ Үтіктегі температура реттеуішін өңделіп жатқан киімнің затына байланысты орнатыңыз.

•	Синтетика
••	Жүн, жібек
•••	Мақта, зығыр

Нұсқау: Киіміңізде басылған үтіктеу және тазалау туралы ақпаратты қараңыз.

→ Үтіктің бақылау шамы өшкен соң, үтіктеуді бастауға болады.

Күту мен техникалық тексеру жұмыстары

△ ҚАУІП

Техникалық қызмет көрсету бойынша жұмыс істеу тек қана шығарылған желі ашасы және суыған бу тазалағышы кезінде ғана рұқсат етіледі.

Бу қазанын шаю

Бу тазалағышының бу қазанын бакты әр 10 рет толтырған сайын шайыңыз.

→ Электр ашасын электр розеткасынан шығарып алыңыз.

→ Бу тазалағыш суығанша тосыңыз.

→ Су бағын босатыңыз.

→ Керек-жарақтарды қалтадан алыңыз.

Сурет **■**

→ Открыть замок ящика для принадлежностей.

→ Извлечь принадлежности из ящика для принадлежностей.

→ Қауіпсіздік қалпақшасын ашыңыз. Ол үшін ұзартқыш түтіктің ашық ұшын қауіпсіздік қалпақшасына орналастырыңыз, бағыттауышқа енгізіңіз және ашыңыз.

→ Бу қазанды сумен толтырып белсенді түрде сілкіңіз. Осының нәтижесінде қазан түбіне шөгіп қалған тат түседі.

→ Қазандағы судың барлығын толығымен төгіп тастаңыз (Суретке қараңыз **■**).

Бу қазанынан қақ кетіру

Қақ қазан қабырғаларында болатындықтан, біз қақты келесі аралықта кетіріп отыруды ұсынамыз (TF = бакты толтыру):

Қаттылық ауқымы	° dH	ммоль/л	TF
I жұмсақ	0- 7	0-1,3	100
II орташа	7-14	1,3-2,5	90
III қатты	14-21	2,5-3,8	75
IV аса қатты	>21	>3,8	50

Нұсқау: Құбырлы судың қаттылығын сумен қамтамасыз ету басқармасынан немесе коммуналды шаруашылық ведомстволарынан білуге болады.

→ Электр ашасын электр розеткасынан шығарып алыңыз.

→ Бу тазалағыш суығанша тосыңыз.

→ Wassertank entleeren.

→ Керек-жарақтарды қалтадан алыңыз.

Сурет **■**

→ Открыть замок ящика для принадлежностей.

→ Извлечь принадлежности из ящика для принадлежностей.

→ Қауіпсіздік қалпақшасын ашыңыз. Ол үшін ұзартқыш түтіктің ашық ұшын қауіпсіздік қалпақшасына орналастырыңыз, бағыттауышқа енгізіңіз және ашыңыз.

→ Қазандағы судың барлығын толығымен төгіп тастаңыз (Суретке қараңыз **■**).

△ ЕСКЕРТУ

Бұйымның сынуын болдырмау үшін, тек қана KARCHER ұсынған өнімдерді қолданыңыз.

→ Татты кетіру үшін KARCHER тат кетіруге арналған затты қолданыңыз (Bestell-Nr. 6.295-206). Тат кетіруге арналған затты пайдаланған кезде, орауышында келтірілген мөлшерлеу бойынша нұсқауларға назар аударыңыз.

△ Назар аударыңыз

Толтыру және босату кезінде абай болыңыз. Татты кетіруге арналған ерітінді сезімтал жерлерді бұзуы мүмкін.

→ Татты кетіруге арналған ерітіндіні қазанға құйып, оны сол жерде 8 сағатқа қалдырыңыз.

△ ЕСКЕРТУ

Қақты кетіру барысында, бұйымға қауіпсіздік қалпақшасын бұрамаңыз. Бу тазалағышын қазанда татты кетіруге арналған зат бар болғанға дейін қолданбаңыз.

→ 8 сағаттан кейін татты кетіруге арналған ерітіндіні төгіңіз. Қазанда ерітіндінің қалдық мөлшері қалады, сондықтан татты кетіруге арналған ерітіндінің барлық қалдықтарынан арылу үшін, қазанды 2-3 рет суық сумен жуыңыз.

→ Қазандағы судың барлығын толығымен төгіп тастаңыз (Суретке қараңыз **II**).

→ Қуат сыманың сақтандырғышын құрғатыңыз.

→ Қауіпсіздік қалпақшасын ұзартқыш түтікпен бекітіңіз.

→ Су сауытын толтыру

→ Бу тазалағыш жұмысқа дайын.

Жабдықтарды күту

Нұсқау: Еден жууға арналған шүберек пен түкті матадан жасалған тысқап алдын ала жуылған және оларды бірден жұмысқа пайдалануға болады.

→ Кір еден жууға арналған шүберектер мен түкті матадан жасалған тысқаптарды 60°C температурада жуу машинасында жуыңыз. Шүберектерді жуу кезінде, олардың сору қасиетін сақтау мақсатында, кірді шаюға арналған заттарды пайдаланбаңыз. Шүберектерді кептіру аппараттарында кептіруге болады.

Кедергілер болғанда көмек алу

Кемшіліктердің себебін астыда көрсетілген тізімге сәйкес Өзіңіз жоя алуыңыз мүмкін. Күдікті жағдайларда немесе осында аталған емес себебі жағдайларда Қызмет Көрсету бөлімінің арнайы мамандарымен хабарласыңыз.

△ ҚАУІП

Техникалық қызмет көрсету бойынша жұмыс істеу тек қана шығарылған желі ашасы және суыған бу тазалағышы кезінде ғана рұқсат етіледі.

Бұйымды жөндеу жұмыстары тек қана осы жұмыстар үшін рұқсаты бар арнайы мамандар арқылы ауыстыртып алуыңыз тиіс.

Ыстық су жылыну уақыты ұзақ

Бу қазанында тат пайда болды.

→ Қазаннан татты кетіру

Бу жоқ

Бақылау шамы - Су жеткіліксіздігі қызыл түспен жыпылықтайды және сигнал дыбысы естіледі.

Су бағында су жоқ.

→ Су бағын "МАХ" белгісіне дейін толтырыңыз.

Бақылау шамы - Су жеткіліксіздігі қызыл түспен жанады.

Бу қазанында су жоқ. Сорғыштың қызудан қорғанысы өшірілді.

→ Бұйымды істен шығарыңыз.

→ Су бағын толтыру

→ Бұйымды қосыңыз.

Су бағы дұрыс орнатылмаған не одан қақ кетірілмеген.

→ Су бағын алыңыз және шайыңыз.

→ Су бағын орнатыңыз және бекітілмегенше басыңыз.

Бу берудің деңгей реттегішін басу мүмкін емес.

Сақтандырғышпен / балалардың қосып жіберуінен қорғаумен жабылып қалды.

→ Көппозициялы бу шығының қосқышын алдыңғы позицияға орнатыңыз.

Бу қысымы үтігі суды "түкіреді"!

- Температура реттегішін ... фазасына қойыңыз.
- Бу тазалағышының қазанын шайыңыз немесе қақты кетіріңіз.

Үтіктеудегі үзілістен кейін бу қысымы үтігінен су тамшылары шығуы мүмкін.

- Егер үзілістер ұзаққа созылса, бу құбырындағы бу конденсацияланады.
- Бұдың бірінші ағынын бөлек матаға бағыттаңыз.

Судың биік шығуы**Бу қазанында тат пайда болды.**

- Қазаннан татты кетіру

Техникалық мағлұматтар**Электр қуатқа қосу**

Электр кернеуі	220-240 V
	1~50/60 Hz

Қорғау дәрежесі	IPX4
-----------------	------

Қорғау классы	I
---------------	---

Жұмыс сипаттары

Жылу өнімділігі	1800 Вт
-----------------	---------

Үтіктің жылу өнімділігі	700 Вт
-------------------------	--------

Қысымның ең жоғарғы деңгейі	0,35 бар
-----------------------------	----------

Жылу уақыты	3 Минут
-------------	---------

Бу көлемі

Ұзақ уақытты бу жіберу	50 г/мин
------------------------	----------

Бу ағыны макс.	110 г/мин
----------------	-----------

Толтыру мөлшері

Су бағы	1,0 л
---------	-------

Бу қазаны	0,5 л
-----------	-------

Көлемі

Бұйымның керек-жарақтарсыз салмағы	4,2 кг
------------------------------------	--------

Ұзындығы	384 мм
----------	--------

Ені	241 мм
-----	--------

Биіктігі	275 мм
----------	--------

Техникалық өзгерістер пайда болып қалуы мүмкін!

Арнайы жабдықтар

Тапсырыс номері

Шағын талшықты 2.863-171

тазалағыш мата, жатақ бөлме

Қыжым велюрінен жасалған 2 жұмсақ еден жууға арналған шүберек, қол шүмегіне арналған 1 абразивті қаптама, айна мен арматураға арналған 1 жылтыратқыш мата

Шағын талшықты 2.863-172

тазалағыш мата, ас үй

Қыжым велюрінен жасалған 2 жұмсақ еден жууға арналған шүберек, қыжым велюрінен жасалған 1 жұмсақ қаптама, болат беттерді еркін тазалауға арналған 1 мата

Шағын талшықты 2.863-173

тазалағыш мата, жұмсақ еден жууға арналған шүберек

Қыжым велюрінен жасалған 2 жұмсақ еден жууға арналған шүберек

Шағын талшықты 2.863-174

тазалағыш мата, жұмсақ қаптама

Қыжым велюрінен жасалған 2 жұмсақ қаптама

Эпонж шүберегі 6.369-357

Мақтадан жасалған 5 еден жууға арналған шүберек

Эпонж қаптамасы 6.370-990

Мақтадан жасалған 5 қаптама

Цилиндрлік қылшақтар 2.863-058

комплекті

4 нүктелі ағын шүмегінің цилиндрлік қылшақтары

Жезден жасалған қыл бар 2.863-061

цилиндрлік қылшақтар комплекті

қатты кірлерді кетіру үшін. Идеалды сезімтел емес төсемдер үшін.

Қырғышы бар цилиндрлік 2.863-140

қылшақ

Екі қатар жылуға төзімді қылдары және қырғышы бар цилиндрлік қылшақ.

Сезімтал төсемдер үшін қолдануға болмайды.

Бу турбоқылшағы 2.863-159

Аса қатты кетіруді талап ететін тазалау жұмыстарына арналған

Тоқыманы күту шүмегі 4.130-390

Киім мен тоқымаларды жаңарту арналған.

Тұсқағаз тазалағышы 2.863-062

тұсқағаздар мен желім қалдықтарын кетіруге арналған

Тат кетіруге арналған 6.295-206

таяқшалар

Бөлсенді үтіктеуге арналған үстел АВ 1000 2.884-933

Едәуір қуат үнемдеу арқылы өте жоғары үтіктеу нәтижелеріне арналған (тек 230 В үшін)

Бу қысымы-үтік 2.863-209

Қарылуға қарсы табан 2.860-142

Сезімтал маталарды үтіктеуге арналған.

ملحقات خاصة

رقم الطلب

2.863061 طقم فرش مستديرة ذات شعر نحاسي خشن لإزالة الاتساخات العنيدة. مثالية للأسطح غير الحساسة.

2.863171 مجموعة مناشف مصنوعة من الألياف الدقيقة (المايكروفاير) للحمامات

2.863140 فرشاة مستديرة ذات مكشطلة فرشاة مستديرة ذات صفيين من الشعر الخشن المقاوم للحرارة ومزودة بمكشطلة. غير مناسبة للأسطح الحساسة.

قطعتان مناشف أرضيات ناعمة مصنوعة من مخامل نسيج البلش، 1 كيس قماش خشن للفوهة اليدوية، 1 منشفة تلميع للمرأة والتجهيزات

2.863159 الفرشاة التوربينية البخار لعمليات التنظيف التي يتوجب فيها التنظيف بالحك.

2.863172 مجموعة مناشف مصنوعة من الألياف الدقيقة (مايكروفاير) للمطابخ

4.130390 فوهة العناية بالأنسجة من أجل إنعاش الثياب والمنسوجات.

قطعتان مناشف أرضيات ناعمة مصنوعة من مخامل نسيج البلش، 1 كيس ناعم مصنوع من مخامل نسيج البلش، 1 منشفة للتنظيف دون ترك آثار للأسطح المصنوعة من الستانلس ستيل

2.863062 مزبل ورق الحائط لإزالة ورق الحائط وبقايا المعجون

2.863173 مجموعة فوط نسيج صناعي، فوطة أرضيات ناعمة 2 فوطة أرضيات ناعمة من نسيج ناعم

6.295206 صواب إزالة التلكس (9 قطع)

2.884933 طاولة الكي العملية AB 1000

للحصول على أفضل نتائج للكي مع توفير الوقت إلى حد كبير (كل ذلك فقط مع استهلاك للكهرباء بجهد 230 فولت)

2.863174 مجموعة مناشف مصنوعة من الألياف الدقيقة (المايكروفاير)، كيس قماش ناعم

2.863209 المكواة العاملة بضغط البخار

2 كيس ناعم مصنوع من مخامل نسيج البلش

2.860142 قاعدة المكواة المضادة للاتصاق

6.369357 المناشف الوبرية

5 مناشف للأرضيات مصنوعة من القطن

تصلح لكي الأقمشة الحساسة

6.370990 كيس ويري

5 أكياس مصنوعة من القطن

2.863058 مجموعة الفرشاة المستديرة

4 فرش مستديرة لفوهة خروج البخار

البيانات الفنية

التوصيل الكهربائي

V	240-220	الجهد الكهربائي
Hz	60/50~1	
	IPX4	درجة الحماية
	I	فئة الحماية
بيانات الأداء		
واط	1800	قدرة التسخين
واط	700	قدرة تسخين المكواة
ميغا باسكال	0,35	ضغط التشغيل الأقصى
دقائق	3	وقت التسخين كمية البخار
جم/ دقيقة	50	التبخير المستمر
جم/ دقيقة	110	أقصى دفعة بخار
كمية الماء		
لتر	1,0	خزان المياه
لتر	0,5	غلاية البخار
الأبعاد		
كجم	4,2	الوزن (بدون الملحقات)
مم	384	الطول
مم	241	العرض
مم	275	الارتفاع

جميع حقوق إدخال تعديلات فنية محفوظة!

- قم بنزع خزان الماء وغسله.
- قم بإدخال خزان الماء في الجهاز والضغط عليه لأسفل حتى يثبت في موضعه.

يتعذر الضغط على مفتاح البخار

مفتاح البخار مؤمن عن طريق وسيلة التأمين / حماية الأطفال.

- اضبط زر اختيار كمية البخار إلى الأمام.
- المكواة العاملة بضغط البخار «يخرج» منها ماء.
- اضبط منظم درجة الحرارة على الدرجة ...
- اشطف غلاية جهاز التنظيف بالبخار أو قم بإزالة الترسبات الجيرية منها.
- بعد فترات التوقف عن الكي تتسرب قطرات ماء من مكواة البخار.
- أثناء فترات التوقف الطويلة عن الكي يمكن أن يتكثف البخار في وصلة البخار.
- قم بتوجيه أول دفعة من البخار نحو قطعة قماش منفصلة.

تفريغ كمية كبيرة من المياه

- وجود ترسبات جيرية في غلاية البخار.
- قم بإزالة الترسبات الجيرية من غلاية البخار.

التقاط الاتساخات بصورة جيدة. المناشف مناسبة للاستخدام في المجفف.

الترسيبات الجيرية على مراعاة إرشادات الجرعة المدونة على العبوة.



المساعدة عند حدوث أعطال

الاختلالات غالباً ما تكون ناتجة عن أسباب بسيطة، والتي يمكنك التغلب عليها بنفسك بمساعدة العرض التوضيحي التالي. عند الشك أو حدوث اختلالات لم يتم ذكرها هنا، توجه من فضلك إلى مركز خدمة العملاء المعتمد.



لا تقم بإجراء أعمال الصيانة إلا بعد سحب قابس الشبكة وتبريد جهاز التنظيف بالبخار. لا يجوز القيام بأعمال الإصلاح على الجهاز إلا من خلال مركز خدمة العملاء المعتمد .

التسخين لفترة طويلة

وجود ترسيبات جيرية في غلاية البخار.

- قم بإزالة الترسيبات الجيرية من غلاية البخار.

لا يوجد بخار

مصباح التحكم الخاص بنقص الماء يومض باللون الأحمر ويصدر إشارة صوتية.

لا يوجد ماء في خزان الماء.

- قم بملء خزان الماء حتى علامة "الحد الأقصى".

مصباح التحكم الخاص بنقص الماء يضى باللون الأحمر.

لا يوجد ماء في غلاية البخار. تم تفعيل وحدة الحماية من فرط الحرارة للمضخة.

- قم بإيقاف الجهاز.

- املاً خزان المياه

- قم بتشغيل الجهاز.

خزان الماء غير مثبت بالشكل الصحيح أو به جير مترسب.

كن حذراً عند ملء أو تفريغ جهاز التنظيف بالبخار. يمكن أن يؤدي مذيب الترسيبات الجيرية إلى حدوث أضرار بالأسطح الحساسة.

- ضع مذيب الترسيبات الجيرية في الغلاية، واتركه لمدة 8 ساعات تقريباً.



أثناء عملية إزالة الترسيبات الجيرية لا تقم

بربط سدادة فتحة الصيانة على الجهاز.

لا تقم باستخدام جهاز التنظيف بالبخار، طالما أن مادة إزالة الترسيبات الجيرية ما زالت في الغلاية.

- قم بتفريغ مذيب الجير بعد مرور 8 ساعات . لا تزال هناك كمية متبقية من المذيب في غلاية الجهاز، وبالتالي يجب غسل الغلاية من مرتين إلى ثلاث مرات بالماء البارد من أجل إزالة بقايا مزبل الجير.

- قم بتفريغ الغلاية من المياه الموجودة تماماً (انظر الصورة 11).

- قم بتجفيف مكان حفظ سلك التوصيل الرئيسي.

- اربط سدادة فتحة الصيانة بماسورة التمديد.

- ملء خزان الماء (انظر الصفحة).

- بهذا يصبح جهاز التنظيف بالبخار في وضع الاستعداد.

العناية بالملحقات

إرشاد: يمكن غسل منشفة الأرضية وكيس

التنظيف القماشى واستخدامها للعمل على

الفور في جهاز التنظيف بالبخار.

- قم بغسل مناشف الأرضية وأكياس

التنظيف القماشية المتسخة في الغسالة

عند درجة حرارة 60° مئوية. لا تستخدم

منعم الملابس، حتى تتمكن المناشف من



لا تقم بإجراء أعمال الصيانة إلا بعد سحب قابس الشبكة وتبريد جهاز التنظيف بالبخار.

غسل غلاية البخار

اشطف غلاية البخار لجهاز التنظيف بالبخار بعد كل 10 مرات يتم ملء الخزان فيها على أقصى تقدير.

- اسحب قابس الشبكة من مقبس التوصيل.
- اترك جهاز التنظيف بالبخار ليبرد.
- قم بإفراغ خزان الماء.
- انزع الملحقات من حوامل الملحقات.
- افتح غطاء السدادة لصندوق حفظ الملحقات.
- انزع الملحقات من صندوق حفظ الملحقات.
- افتح سدادة فتحة الصيانة. وهنا قم بوضع الطرف المفتوح لماسورة التمديد على سدادة فتحة الصيانة، وقم بتعشيقها في أداة التوصيل وفكها.
- املاً الغلاية بالماء ورجها بقوة. ومن خلال ذلك تذوب البقايا الجيرية التي تكون قد ترسبت في أرضية الغلاية.
- قم بتفريغ الغلاية من المياه الموجودة تماماً (انظر الصورة 11).

إزالة الترسبات الجيرية من غلاية البخار

نظراً لترسب الجير على جدار غلاية البخار ننصح بإزالة الجير المترسب من غلاية البخار تبعاً للفرات التالية (TF = كمية ملء الخزان):

درجة الصلابة	Hd°	ملي مول / لتر	TF
لين	0-7	0-1,3	100
متوسط	7-14	1,3-2,5	90
صلب	14-21	2,5-3,8	75
صلب جداً	<21	<3,8	50

إرشاد: يمكنك الاستعلام عن درجة عصر ماء الصنبور لدى مرفق المياه أو السلطات المحلية.

- اسحب قابس الشبكة من مقبس التوصيل.
- اترك جهاز التنظيف بالبخار ليبرد.
- قم بإفراغ خزان الماء.
- انزع الملحقات من حوامل الملحقات.
- افتح غطاء السدادة لصندوق حفظ الملحقات.
- انزع الملحقات من صندوق حفظ الملحقات.
- افتح سدادة فتحة الصيانة. وهنا قم بوضع الطرف المفتوح لماسورة التمديد على سدادة فتحة الصيانة، وقم بتعشيقها في أداة التوصيل وفكها.
- قم بتفريغ الغلاية من المياه الموجودة تماماً (انظر الصورة 11).



لا تستخدم سوى المنتجات المصرح بها من قبل KAERCHER لتجنب حدوث ضرر بالجهاز.

- لإزالة الترسبات الجيرية استخدم إصبع إزالة الجير KAERCHER (رقم الطلب 6.295-206). احرص عند وضع مذيب

- **مكواة البخار تكون ساخنة وكذلك البخار يكون ساخناً!** احرص على تنبيه الأشخاص الآخرين إلى المخاطر المحتملة للإصابة بحروق. لا تقم أبداً بتوجيه البخار نحو الأشخاص أو الحيوانات (خطر الإصابة بحروق). لا تقم بتقريب مكواة البخار الساخنة من أية توصيلات كهربائية أو أشياء قابلة للاشتعال.



- يجب أن تظل مكواة البخار وأسلاكها بعيدة عن متناول الأطفال الأقل من 8 أعوام أثناء التسخين أو التبريد.
- يجب استخدام مكواة البخار ووضعها على سطح ثابت.

إرشاد: ننصح باستخدام طاولة الكي KAERCHER ذات خاصية شفط البخار الفعالة (2.884933.0). تتناسب طاولة الكي هذه بطريقة مثالية مع الجهاز الخاص بك. فهي تسهل وتحسن عملية الكي بشكل أساسي. على أي حال ينبغي استخدام طاولة كي ذات أرضية منفذة للبخار على شكل شبكة.

- ثبت قابس البخار بالمكواة في مقبس الجهاز بإحكام. بحيث تسمع صوت تعشيق القابس بوضوح.
- تأكد من وجود مياه عذبة في غلاية جهاز التنظيف بالبخار
- قم بتشغيل جهاز التنظيف بالبخار وفقاً للوصف.
- انتظر حتى يصبح جهاز التنظيف بالبخار جاهزاً للاستخدام.

الكي بالبخار

يمكن كي جميع المنسوجات بالبخار. ينبغي كي الأقمشة أو المنسوجات الحساسة مقلوبة من الداخل أو حسب تعليمات الجهة المنتجة. **ملاحظة:** بالنسبة لهذه المنسوجات الحساسة ننصح باستخدام قاعدة المكواة المقاومة للاتصاق BE 6006 من إنتاج KÄRCHER (رقم الطلب: 2.860142,0).

- اضبط منظم درجة حرارة المكواة داخل النطاق المظلل (MAX/000).
- بمجرد انطفاء مصباح التحكم بالمكواة يمكن بدء الكي.
- **إرشاد:** يجب أن تكون قاعدة المكواة ساخنة، وذلك حتى لا يتكثف البخار على القاعدة وتتساقط القطرات على الملابس التي يتم كيها.

- قم بتشغيل مفتاح البخار إلى أعلى أو مفتاح البخار إلى أسفل.
- **التبخير المتقطع:** اضغط على مفتاح البخار. يظل البخار يندفع للخارج طالما أن المفتاح مضغوطاً عليه.
- **التبخير المستمر:** اسحب صمام إغلاق مفتاح البخار إلى الخلف حتى يثبت في مكانه. يندفع البخار للخارج بصورة مستمرة. لتحرير صمام الإغلاق اضغط على الصمام للأمام.
- قم بتوجيه أول دفعة من البخار إلى قطعة قماش عند بدء الكي أو بعد فترة توقف من الكي حتى يخرج البخار بالتساوي.
- يمكنك استخدام المكواة لتبخير الستائر والملابس وغيرها وإمساکها بشكل رأسي أيضاً.

الكي الجاف

إرشاد: أثناء الكي الجاف يجب أيضاً أن يكون هناك ماء في الغلاية.

- اضبط منظم درجة حرارة المكواة بما يتناسب مع قطعة الملابس.
- الألياف الصناعية
- الصوف، الحرير
- القطن، الكتان

ملاحظة: يرجى الالتزام ببيانات الكي والغسيل المذكورة في قطعة الملابس.

- بمجرد انطفاء مصباح التحكم بالمكواة يمكن بدء الكي.

الاتساخت العنيدة بسهولة من خلال التنظيف بالفرشاة.



غير مناسبة لتنظيف الأسطح الحساسة.

• صورة E

قم بتثبيت الفرشاة المستديرة بفوهة خروج البخار.

فوهة الطاقة

يتم تركيب فوهة الطاقة على فوهة خروج البخار كوسيلة مكملة.

تعمل فوهة الطاقة على زيادة سرعة تدفق البخار. لذا فهي تصلح تماماً لتنظيف الاتساخت العنيدة للغاية فضلاً عن تنظيف الأركان والشقوق بالنفخ.

• صورة E

قم بتثبيت فوهة الطاقة على فوهة خروج البخار بما يتوافق مع الفرشاة المستديرة.

• صورة E

قم بتثبيت منشفة وفوهة الأرضية.

1. قم بفرد منشفة الأرضية طولياً ثم ضع

فوهة الأرضية فوقها.

2. قم بفتح مشابك التثبيت.

3. ضع أطراف المنشفة في الفتحات وثبتها

بإحكام.

4. أغلق مشابك التثبيت.



لا تضع إصبعك بين المشابك.

تخزين فوهة الأرضية

• صورة E

في حالة قطع العمل قم بتعليق فوهة

الأرضية في سنادة التوقف.

سحابة تنظيف النوافذ

الاستعمال:

– النوافذ والمرايا

– الأسطح الزجاجية بكبائن الاستحمام

– الأسطح الزلقة الأخرى

• قم بإجراء تنظيف أساسي لإذابة الدهون

باستخدام فوهة اليد وكيس تنظيف

قماشى قبل التنظيف للمرة الأولى

باستخدام سحابة تنظيف النوافذ.

• قم بتعريض الأسطح الزجاجية للبخار من

مسافة مقدارها حوالي 20 سم بالتساوي.

• امسح السطح الزجاجي في شكل

مسارات من أعلى إلى أسفل باستخدام

الحافة المطاطية لسحابة تنظيف النوافذ.

قم بتجفيف الحافة المطاطية والحافة

السفلية للنافذة بعد كل مسار عن طريق

مسحهما بمندبل.

فوهة اليد

يرجى سحب كيس التنظيف القماشى فوق الفوهة اليدوية. تتناسب خصيصاً مع الأسطح الصغيرة القابلة للغسل وكبائن الاستحمام والمرايا.

فوهة الأرضية

مناسبة لجميع طبقات الحوائط والأرضيات القابلة للغسل، على سبيل المثال الأرضيات الصخرية والبلاط وأرضيات كلوريد البولي فينيل. تعامل مع الأسطح ذات الاتساخت الشديدة ببطء، لأنها تحتاج أن تتعرض لتأثير البخار لمدة أطول.

إرشاد: بقايا مواد التنظيف ومستحلبات العناية التي تظل على الأسطح المراد تنظيفها، يمكن أن تتسبب في حدوث آثار تلطيخ عند التنظيف بالبخار إلا أنها تختفي مع الاستخدام المتكرر.

المكواة



■ لا يسمح باستخدام مكواة البخار إذا سقطت وظهرت بها أية تلفيات واضحة أو أصبحت غير محكمة.

إرشادات استخدام هامة

تنظيف أسطح الأرضيات

يُنصح بضرورة كس الأرضية أو تنظيفها قبل استخدام جهاز التنظيف بالبخار. وبذلك يتم تنظيف الأرضية من الأوساخ/ الجزيئات العالقة بها قبل التنظيف الرطب.

إنعاش المنسوجات

قبل التعامل مع جهاز التنظيف بالبخار يرجى التأكد دائماً من توافق المنسوجات مع الجهاز: قم أولاً بتنظيف جزء غير بارز من المنسوجات بالبخار، ثم اتركها تجف، ويعد ذلك إفحصها للتأكد من عدم وجود تغييرات في اللون أو الشكل.

تنظيف الأسطح المغطاة أو المطلية

عند تنظيف الأسطح المطلية أو المغطاة بطبقة من البلاستيك كتلك الموجودة في وحدات المطبخ وقطع الأثاث أو الأبواب أو الباركيه فقد يؤدي ذلك إلى ذوبان الشمع ومواد تلميع الأثاث والطبقات البلاستيكية أو إلى بهتان الألوان أو تكون البقع. عند تنظيف مثل هذه الأسطح قم بتعريض منديل للبخار لفترة قصيرة ثم نظف به الأسطح.

⚠️ احترس

لا توجه البخار بأي حال من الأحوال إلى الحواف المغرأة، نظراً لأن ذلك قد يؤدي إلى فكها. لا تستخدم الجهاز في تنظيف الأرضيات الخشبية أو الباركيه غير المثبتة.

تنظيف الزجاج

قم بتدفئة زجاج النوافذ عندما تكون درجات الحرارة الخارجية منخفضة وخصوصاً في فصل الشتاء، عن طريق توجيه البخار نحو الأسطح الزجاجية بالكامل برفق. وبذلك تتجنب الضغط على الأسطح الزجاجية والذي قد تؤدي إلى حدوث شرخ بالزجاج.

ثم قم بتنظيف سطح النافذة باستخدام فوّهة اليد وكيس قماش. للتخلص من الماء استخدم سحابة النوافذ أو قم بتجفيف أسطح النوافذ.

⚠️ احترس

لا توجه البخار إلى مواضع الإحكام الموجودة في إطار النوافذ، حتى لا تسبب في حدوث أضرار بهذه المواضع.

مسدس البخار

يمكنك أيضاً استخدام مسدس البخار بدون ملحقات، على سبيل المثال.

- لإزالة الروائح والطبقات من قطع الملابس المعلقة، عن طريق توجيه البخار نحوها من مسافة تبلغ 10-20 سم.
- لإزالة الأتربة عن النباتات. وفي تلك الأثناء احتفظ بمسافة تبلغ 20-40 سم.
- لغسل الأتربة الرطبة، عن طريق توجيه البخار نحو قطعة قماش لفترة قصيرة ثم استخدامها في مسح قطع الأثاث.

فوّهة خروج البخار

كلما اقتربت فوّهة خروج البخار من الموضع المتسخ، زادت فعالية التنظيف، نظراً لأن درجة الحرارة والبخار يكونان على أقصى درجة عند مخرج الفوّهة. وهي بذلك عملية للغاية لتنظيف المواضع التي يصعب الوصول إليها والشقوق والتجهيزات والممرات وأحواض الغسل والمراحيض وحاجبات الشمس بالنوافذ وأسطح التسخين. يمكن رش الترسبات الجيرية القوية بالخل أو حمض الستريك قبل التنظيف بالبخار، واتركه يعمل ويحدث مفعوله لمدة 5 دقائق، ثم قم بالتنظيف بالبخار.

الفرشاة المستديرة

يمكن تركيب الفرشاة المستديرة كجزء مكمل على فوّهة خروج البخار. وبالتالي يمكن إزالة

- قم بتشغيل مفتاح البخار، وفي أثناء ذلك قم بتوجيه مسدس البخار أولاً إلى قطعة قماش، إلى أن يخرج البخار بشكل متساو. **ملحوظة:** أثناء الاستخدام يبدأ تشغيل وحدة تسخين جهاز التنظيف بالبخار دائماً من جديد للحفاظ على الضغط المناسب في الغلاية. عند ذلك يضئ مصباح التحكم الخاص بالتسخين باللون الأخضر.

إيقاف الجهاز

- اضغط على مفتاح التشغيل/الإيقاف لإيقاف الجهاز.
- اسحب قابس الشبكة من مقبس التوصيل.
- اضغط على غطاء مقبس توصيل الجهاز (A1) لأسفل واسحب قابس البخار (C6) من مقبس توصيل الجهاز.
- قم بإفراغ الماء المتبقي من خزان الماء.

تخزين الجهاز

صورة 1-3

- قم بتخزين فوهة الطاقة والفرشاة المستديرة في صندوق حفظ الملحقات.
- قم بتركيب فوهة اليد وفوهة خروج البخار على ماسورة التمديد لكل منهما.
- ضع ماسورة التمديد في الحوامل الكبيرة الخاصة بالملحقات.
- قم بتعليق فوهة الأرضية في سنادة التوقف.
- قم بلف خرطوم البخار حول ماسورة التمديد وضع مسدس البخار في فوهة الأرضية.
- قم بتخزين سلك التوصيل الرئيسي في مكان الحفظ الخاص به.

بهذا يصبح جهاز التنظيف بالبخار في وضع الاستعداد.

ملحوظة: يقوم الجهاز بإغلاق الصمام كل 60 ثانية. وهذا يقلل من ترسب الجير في الجهاز. عند حدوث ذلك تسمع صوت نفرة بسيطة. ولا يؤدي ذلك إلى الإضرار بعملية تفريغ البخار.

إعادة ملء الماء

عند حدوث نقص للماء في خزان الماء يضئ مصباح التحكم الخاص بنقص الماء باللون الأحمر ويصدر إشارة صوتية.

ملحوظة: كلما كانت كمية الماء قليلة للغاية في غلاية البخار تقوم مضخة الماء بنقل الماء من خزان الماء إلى غلاية البخار بشكل تلقائي. وعندما يصبح خزان الماء فارغاً فحينها لن تستطيع مضخة الماء ملء غلاية البخار، وسيتم تعطيل عملية خروج البخار.

- قم بملء خزان الماء حتى علامة "الحد الأقصى".

ملحوظة: تحاول مضخة الماء كل فترة قصيرة أن تملء غلاية البخار. وعندما تتم عملية الملء بنجاح تعود عملية خروج البخار للعمل مرة أخرى على الفور وينطفئ مصباح التحكم الأحمر.

التحكم في كمية البخار

يتم التحكم في كمية البخار الخارج من خلال زر اختيار كمية البخار. توجد ثلاثة أوضاع لزر اختيار كمية البخار:

أقصى كمية بخار 

كمية بخار منخفضة 

بدون بخار - لحماية الأطفال 

ملحوظة: في هذا الوضع، لا يمكن تشغيل مقبض البخار.

- ضبط مفتاح الاختيار على كمية البخار اللازمة.

ملء خزان الماء

يمكن ملء خزان الماء في أي وقت.



احترس

لا تستخدم ماء مكنف من مجفف الملابس!
برجاء عدم تعبئة مواد تنظيف أو أي إضافات
أخرى (على سبيل المثال عطور) !
برجاء عدم استخدام ماء مقطر! على الأقصى
50% ماء مقطر و 50% ماء من الحنفية.
برجاء عدم استخدام ماء مطر تم تجميعة !

• صورة 1

يمكن نزع خزان الماء من الجهاز حتى يتم
ملؤه، أو أن يتم ملؤه مباشرة وهو في الجهاز.

نزع خزان الماء

- يتم سحب خزان الماء بشكل عمودي لأعلى.
- قم بملء خزان الماء حتى علامة " الحد الأقصى"، وذلك بوضعه بشكل عمودي تحت صنوبر الماء.
- قم بإدخال خزان الماء في الجهاز والضغط عليه لأسفل حتى يثبت في موضعه.

ملء الخزان مباشرة في الجهاز

- قم بصب الماء من وعاء في قمع الملاء.
- وقم بملء خزان الماء حتى علامة " الحد الأقصى".

تشغيل الجهاز

- لا بد أن يوضع الجهاز على أرضية ثابتة.
- قم بتوصيل قابس الشبكة في مقبس التوصيل.
- اضغط على مفتاح التشغيل/الإيقاف لتشغيل الجهاز.
- مصباح التحكم الخاص بالتسخين يومض باللون الأخضر.
- انتظر حتى يضيء مصباح التحكم الخاص بالتسخين بشكل ثابت.

التشغيل

الصور، انظر الصفحة المطوية!



تثبيت الملحقات

- يفتح قم بتركيب بكرات التوجيه وطارات النقل وثبتها.
- قم بإدخال قابس البخار في مقبس توصيل الجهاز. وإثناء ذلك يجب أن يثبت القابس بصوت مسموع.
- للفصل: اضغط على غطاء قابس الجهاز لأسفل واسحب قابس البخار من مقبس الجهاز.
- صورة A-B
- قم بتوصيل الملحقات اللازمة (انظر فصل "استخدام الملحقات") بمسدس البخار وللقيام بذلك، عليك بإدخال الطرف المفتوح للملحقات في مسدس البخار وتوجيهه بمسدس البخار بقدر الإمكان حتى تسمع صوت تعشيق زر التثبيت بمسدس البخار.
- صورة C
- استخدم ماسورة تمديد عن الحاجة. ولهذا الغرض قم بتوصيل إحدى أو ماسورتى التمديد بمسدس البخار. قم بتثبيت الملحقات اللازم على الطرف الخالي لماسورة التمديد.

فك الملحقات



خطر

- من الممكن أن تخرج بعض قطرات الماء الساخن عند فك الملحقات! لذا لا تقم بفك أجزاء الملحقات أثناء خروج البخار - خطر الإصابة بحروق!
- اضبط زر اختيار كمية البخار للخلف (تأمين مقبض البخار).
- صورة D
- لفك أجزاء الملحقات اضغط على زر التحرير واسحب الأجزاء بعضها من بعض.

مشابك التثبيت	F2	مفتاح التشغيل/الإيقاف	A4
منشفة الأرضية	F3	مصباح التحكم الخاص بالتسخين (أخضر)	A5
سحّابة تنظيف النوافذ	G1	مصباح التحكم الخاص بنقص الماء (أحمر)	A6
الخيارات		مقبض	A7
المكواة العاملة بضغط البخار	H1	حامل الملحقات	A8
مفتاح البخار (لأسفل)	H2	صندوق حفظ الملحقات مع غطاء السدادة	A9
لمبة الفحم - التدفئة (برتقالي)	H3	سدادة فتحة الصيانة	A10
مفتاح البخار (لأعلى)	H4	مكان حفظ سلك التوصيل الرئيسي	A11
صمام غلق مفتاح البخار	H5	سدادة التوقف الخاصة برأس تنظيف الأرضيات	A12
منظم درجة الحرارة	H6	وصلة سلك التوصيل الرئيسي والقياس الكهربائي	A13
قابس البخار	H7	عجلات السير (عجلتان)	A14
		بكرة توجيه	A15

الدليل المختصر

- الصور الإيضاحية - انظر صفحة 2
- 1. قم بملء خزان الماء حتى علامة "الحد الأقصى".
- 2. أدخل قابس البخار في مقبس توصيل الجهاز.
- 3. قم بتوصيل قابس الكهرباء. قم بتشغيل الجهاز.
- 4. مصباح التحكم الخاص بالتسخين يومض باللون الأخضر. مصباح التحكم الخاص بالتسخين يومض باللون الأخضر. انتظر حتى يضى مصباح التحكم الخاص بالتسخين بشكل ثابت.
- 5. قم بتوصيل الملحقات على مسدس البخار.
- بهذا يصح جهاز التنظيف بالبخار في وضع الاستعداد.
- B1 مسدس البخار
- B2 مفتاح البخار
- B3 زر التحرير
- B4 زر اختياري لكمية البخار (مع وسيلة لحماية الأطفال)
- B5 خرطوم البخار
- B6 قابس البخار
- C1 فوهة خروج البخار
- C2 فرشاة مستديرة
- C3 فوهة الطاقة
- D1 فوهة اليد
- D2 كيس التنظيف القماشي
- E1 ماسورة التمديد (2 قطعة)
- E2 زر التحرير
- F1 فوهة الأرضية

التنظيف والصيانة إلا إذا تم الإشراف عليهم.

- لا يُترك الجهاز نهائياً بدون مراقبة طالما أنه لا يزال قيد التشغيل.
- كن حذراً عند تنظيف الجدران المكسوة بالقراميد والموجود بها مقابس توصيل.

⚠️ احترس

- يُراعى ألا تتعرض وصلة سلك التوصيل الرئيسي أو سلك التمديد للضرر أو التلف نتيجة لدهسها أو تعرضها للانحشار والتي أو ما شابه ذلك. يجب حماية وصلات الشبكة من السخونة والزيت والحواف الحادة.
- يُمنع نهائياً ملء خزان الماء بمواد مذيبة أو مواد سائلة محتوية على مواد مذيبة أو أحماض غير مخففة (مثل مواد التنظيف، وبنزين، ومذيب الألوان والأسيتون) وإلا سيتم إضعاف المواد المستخدمة في الجهاز.

- لا يجوز حمل الجهاز أثناء عملية التنظيف.
- يجب أن يوضع الجهاز على أرضية ثابتة.
- لا تقم بتشغيل الجهاز أو تخزينه إلا وفقاً لتعليمات وصف الجهاز والصور ذات الصلة!
- لا تقم بثبت مفتاح البخار أثناء التشغيل.
- يجب حماية الجهاز من الأمطار والرذاذ. لا تقم بتخزينه في الأماكن المفتوحة.

تجهيزات الأمان

⚠️ احترس

تعمل تجهيزات الأمان على حماية المستخدم وغير مسموح بإدخال تعديلات عليها أو الاستغناء عن وظائفها.

منظم الضغط

يحافظ منظم الضغط باستمرار على ضغط الغلاية أثناء التشغيل قدر الإمكان. يتم إيقاف التسخين عند وصول ضغط التشغيل إلى الحد الأقصى في الغلاية ويتم تشغيله مرة أخرى

عند انخفاض الضغط في الغلاية نتيجة لخروج البخار.

ترموستات الغلاية

عندما تكون الغلاية خالية من الماء في حالة وقوع عطل سترتفع درجة الحرارة في الغلاية. وتقوم ترموستات الغلاية بإيقاف خاصية التسخين. عندما تمتلئ الغلاية يصبح وضع التشغيل العادي متاحاً مرة أخرى.

ترموستات الأمان

إذا تعطل منظم الضغط وترموستات الغلاية في حالة وقوع عطل وارتفعت درجة حرارة الجهاز بشكل مفرط يقوم ترموستات الأمان بإيقاف تشغيل الجهاز. في هذه الحالة، يجب عليك التوجه لمركز خدمة عملاء KAERCHER المختص من أجل إعادة ضبط ترموستات الأمان.

سدادة فتحة الصيانة

سدادة فتحة الصيانة هي في نفس الوقت صمام تنفيس للضغط الزائد. فهي تقوم بإحكام غلق الغلاية للحماية من ضغط البخار الموجود.

في حالة وجود عطل في منظم الضغط مع زيادة ضغط البخار في الغلاية يتم فتح صمام تنفيس الضغط الزائد ويتسرب البخار للخارج من خلال سدادة فتحة الصيانة.

توجه إلى مركز خدمة عملاء KAERCHER المختص قبل إعادة تشغيل الجهاز.

وصف الجهاز

يتم وصف كافة التجهيزات المتوفرة في دليل التشغيل هذا. توجد بعض الاختلافات وفقاً

لنوع الموديل (انظر العبوة)
الصور، انظر الصفحة المطوية!



- | | |
|----|------------------------------|
| A1 | مقبس توصيل الجهاز مزود بغطاء |
| A2 | خزان المياه |
| A3 | غطاء سدادة خزان الماء |

الشراء إلى أقرب موزع أو مركز خدمة عملاء معتمد.

(العنوان موجود في الصفحة الخلفية)

للأشخاص أو الحيوانات (خطر الإصابة بحروق).

■ لا يجب فتح سداة فتحة الصيانة أثناء تشغيل الجهاز.

⚠ تحذير

■ لا يسمح بتوصيل الجهاز إلا بسلك كهربائي فقط تم تصميمه من قبل فني وفقاً للمعيار IEC 60364 .

■ قم بتوصيل الجهاز بتيار كهربائي متردد. يجب أن يتوافق الجهد الكهربائي مع الجهد المذكور على الملصق الموجود على الجهاز.

■ في الأماكن الرطبة مثل الحمامات، لا تقم بتشغيل الجهاز إلا عن طريق مقيس توصيل مزود بمفتاح أمان FI.

■ من الممكن أن تشكل أسلاك التمديد غير المناسبة خطورة. ويجب الاقتصاد على استخدام سلك تمديد محمي ضد الماء ذات مقطع عرضي 13x مم² على الأقل.

■ يجب ألا يكون موضع توصيل قابس الشبكة وسلك التمديد في الماء.

■ عند تبديل وصلات كابل الشبكة أو سلك التمديد يجب التأكد على حماية الكابل ضد الماء والصلابة الميكانيكية.

■ يجب على المستخدم استعمال الجهاز وفقاً للقواعد المحددة. وأن يأخذ في اعتباره الظروف المكانية المحيطة ويحرص على سلامة الأشخاص المتواجدين في المكان عند استخدام الجهاز.

■ لا يجوز استخدام هذا الجهاز من قبل الأطفال بدءاً من 8 أعوام أو الأشخاص الذين يعانون من أية إعاقات بدنية أو حسية أو عقلية أو من لا تتوافر لديهم الخبرة والمعرفة إلا إذا تم الإشراف عليهم أو بعد حصولهم على تعليمات بشأن كيفية استخدام الجهاز ومعرفة المخاطر المرتبطة به. لا يسمح للأطفال بالعبث بالجهاز. لا يسمح للأطفال القيام بعملية

إرشادات السلامة

⚠ خطر

■ يحظر تماماً تشغيل الجهاز في أماكن معرضة لخطر الانفجار.

■ يجب مراعاة تعليمات الأمان الخاصة والمناسبة عند استعمال الجهاز في أماكن الخطر.

■ لا تستخدم الجهاز في حمامات السباحة المحتوية على ماء.

■ يجب ألا يستخدم الجهاز في تنظيف بعض الأجهزة الكهربائية مثل فرن الخبز، ومدخنة المطبخ، وفرن المايكروويف، والتلفاز، والمصباح، ومجفف الشعر، والسخان الكهربائي وخلافه.

■ قبل الاستخدام قم بالتأكد من الحالة السليمة للجهاز والملحقات. إذا لم تكن الحالة سليمة فيجب عليك ألا تستخدم الجهاز. يرجى القيام بفحص كلاً من سلك التوصيل الرئيسي وسداة فتحة الصيانة وخرطوم البخار.

■ احرص فوراً على استبدال وصلة سلك التوصيل الرئيسي التالفة عن طريق خدمة العملاء المعتمدة/ فني كهربائي مختص.

■ قم على الفور باستبدال خرطوم البخار التالف. يجب استخدام خرطوم البخار الذي ينصح به المصنع (لمعرفة رقم الطلب انظر قائمة قطع الغيار).

■ لا تقم بالإمسك بالقابس والمقبس إذا كانت يداك مبتلتين.



■ يُمنع تسخين الأشياء التي قد تحتوي على مواد مضرّة بالصحة (مثل الأسبستوس).

■ يُمنع نهائياً تعريض اليد للبخار من مسافات قصيرة ويمنع كذلك توجيهه بشكل مباشر

عزيزي العميل

يرجى قراءة دليل التشغيل الأصلي  هذا قبل أول استخدام لجهازكم، ثم التعامل مع الجهاز وفقاً للتعليمات الواردة بهذا الدليل. كما يرجى الاحتفاظ بدليل التشغيل لأي استخدامات أخرى فيما بعد أو في حالة تسليم الجهاز لمستخدمين آخرين.

حماية البيئة

مواد التغليف قابلة للتدوير وإعادة الاستخدام.  يرجى عدم التخلص من العبوة في سلة القمامة المنزلية ولكن عليك بتقديمها للجهاز المختصة بإعادة تدوير القمامة.  تحتوي الأجهزة القديمة على مواد قيمة قابلة لإعادة التدوير والاستخدام والتي يجب الاستفادة منها. لذا، قم بالتخلص من الأجهزة القديمة بما يتوافق مع نظم التجميع المناسبة.

الاستخدام المطابق للتعليمات

قم باستخدام جهاز التنظيف بالبخار فقط في أغراض التنظيف المنزلية. يعمل هذا الجهاز للتنظيف بالبخار ويمكن أن يستخدم مع بعض الملحقات المناسبة كتلك التي تم ذكرها في دليل التشغيل هذا. ليس هناك حاجة لمواد تنظيف. انتبه في هذا الصدء خاصة إلى تنبيهات الأمان.

المحتويات التي يتم تسليمها

توجد على العلبة صورة لمشمطات الجهاز التي يتم تسليمها. تأكد عند فتح الصندوق من وجود كافة المحتويات. وفي حالة نقص أية ملحقات أو اكتشاف أي تلف بها بسبب النقل يرجى إخطار البائع.

الرموز الواردة في دليل التشغيل



خطر
المخاطر التي تهدد الحياة بصورة مباشرة وتؤدي إلى إصابات جسدية بالغة أو تتسبب في الوفاة.



تحذير
لمواقف قد تحفها المخاطر وقد تؤدي إلى إصابات جسدية بالغة أو تتسبب في الوفاة.



احترس
لمواقف قد تحفها المخاطر وقد تؤدي إلى إصابات بسيطة أو تتسبب في أضرار مادية.

قطع الغيار

لا تستخدم سوى قطع الغيار الأصلية من KARCHER. ستجد في نهاية دليل التشغيل هذا نظرة عامة على قطع الغيار.

الضمان

في كل دولة تسري شروط الضمان التي تضعها شركة التسويق المختصة التابعة لنا. نحن نتولى تصليح الأعطال التي قد تطرأ على جهازك بدون مقابل خلال فترة الضمان طالما أن السبب في هذه الأعطال ناجم عن وجود عيب في المواد أو في الصنع. في حال استحقاق الضمان، يرجى التوجه بقسيمة

الرموز الموجودة على الجهاز



تحذير - خطر الإصابة بحروق

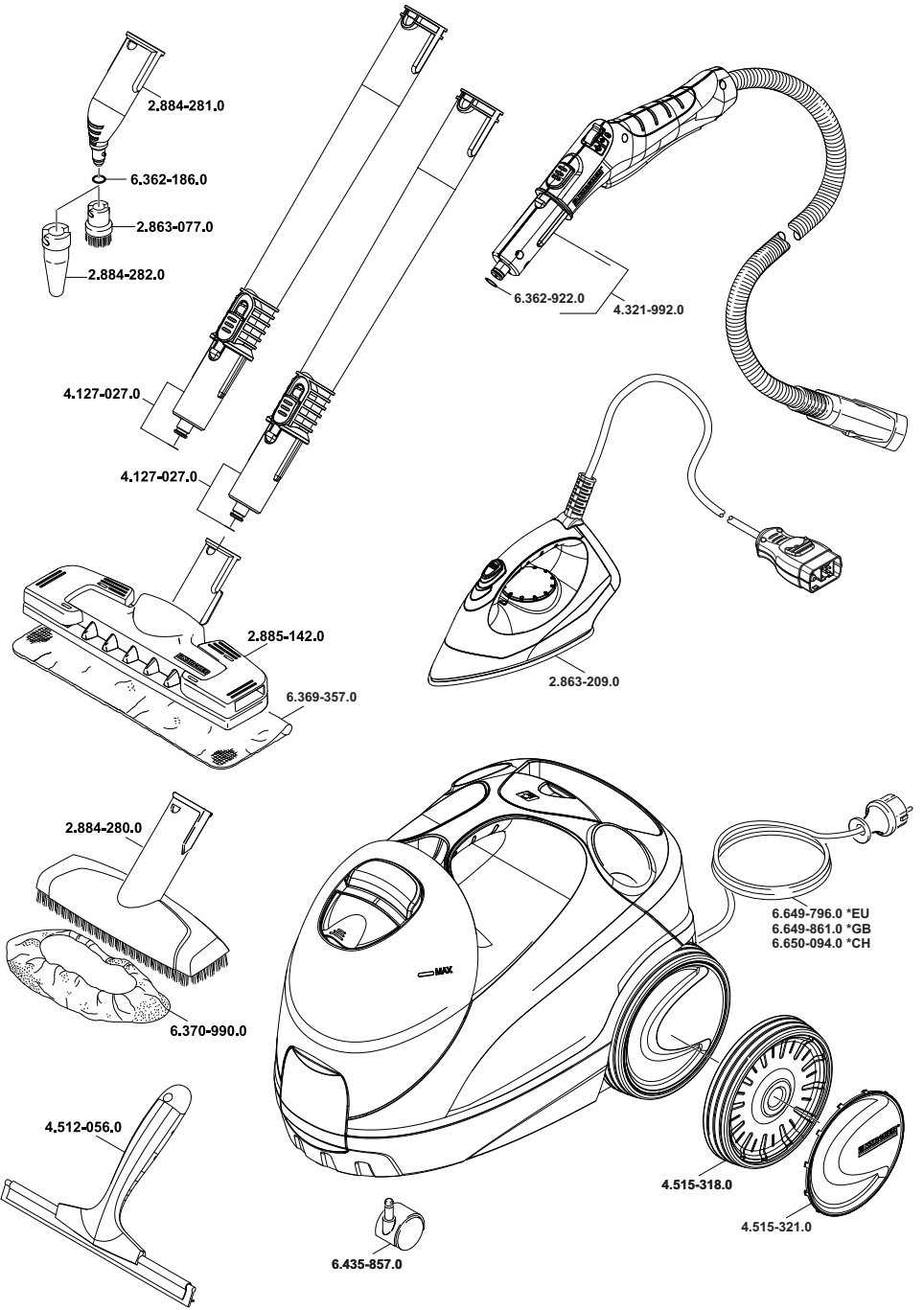



<http://www.kaercher.com/dealersearch>



Alfred Kärcher GmbH & Co. KG

Alfred-Kärcher-Str. 28 - 40

71364 Winnenden (Germany)

Tel.: +49 7195 14-0

Fax: +49 7195 14-2212