

RU

KK

UK

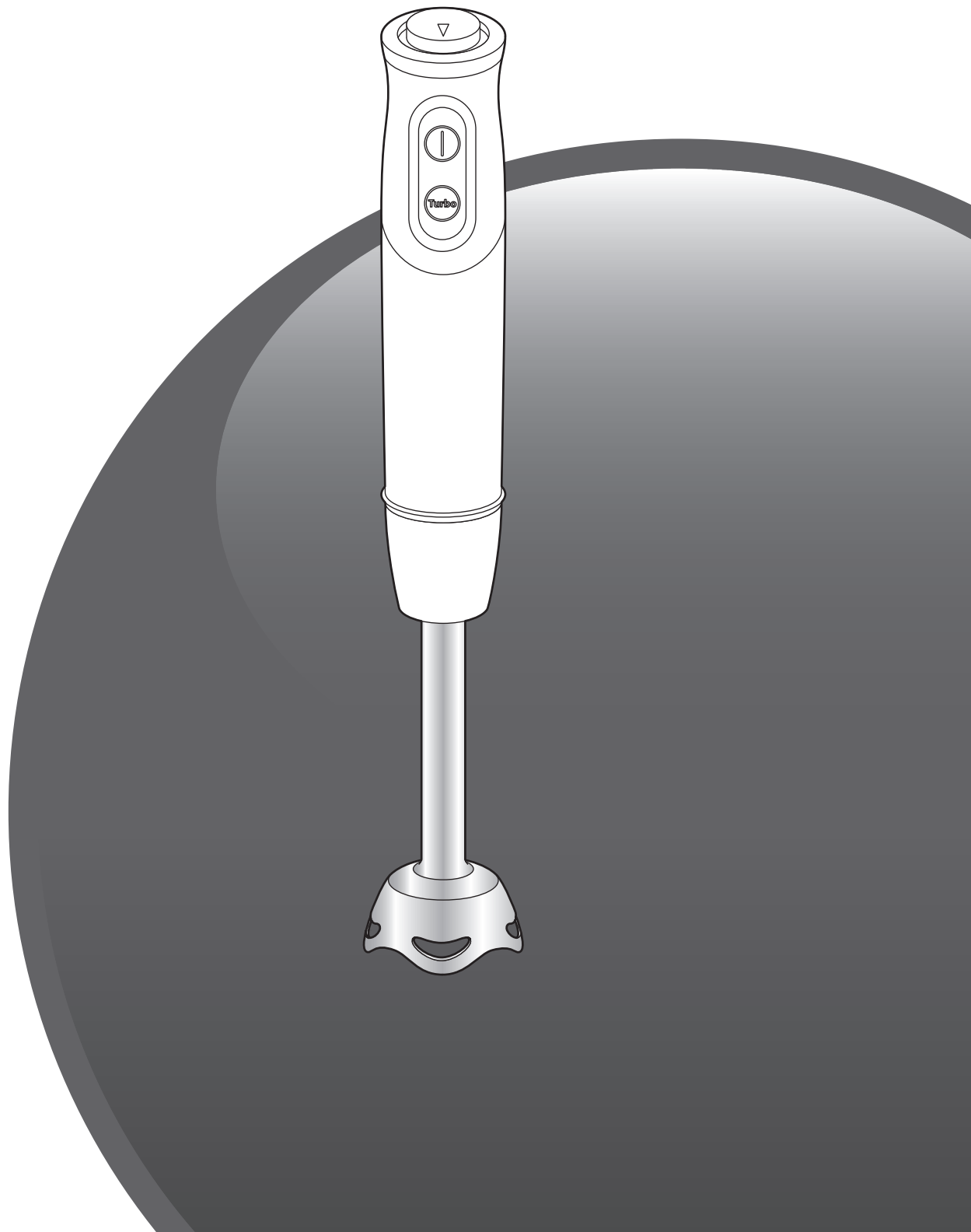

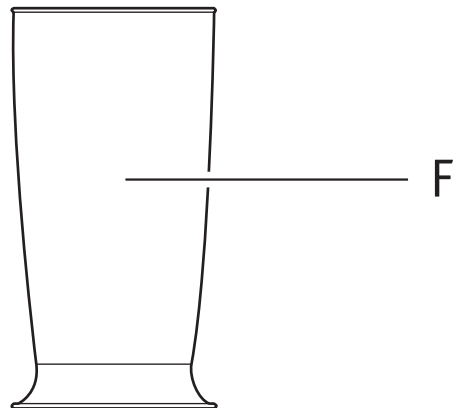
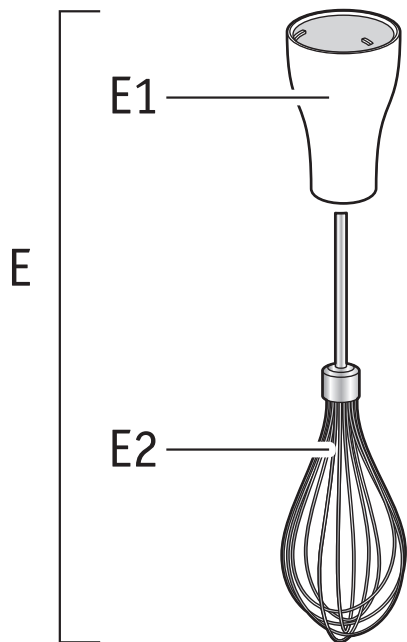
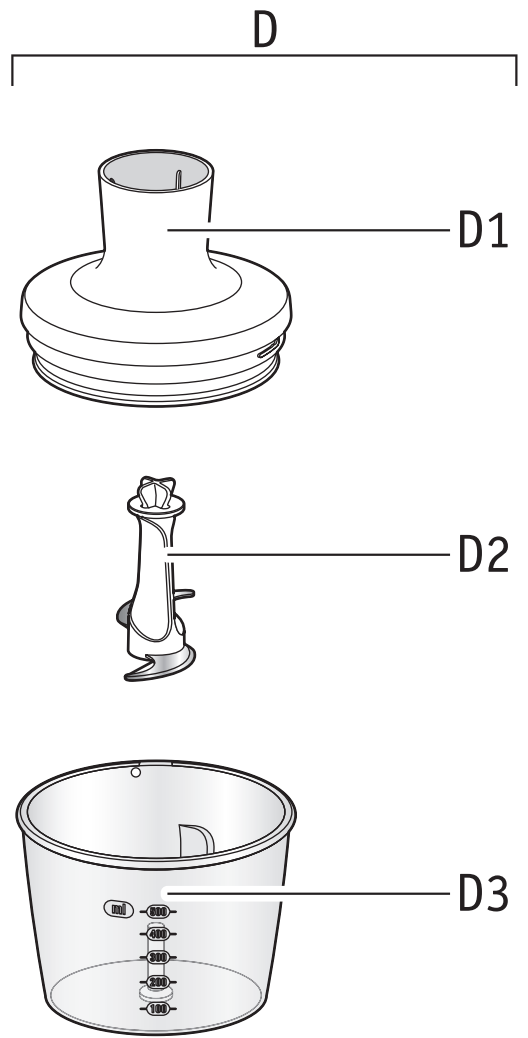
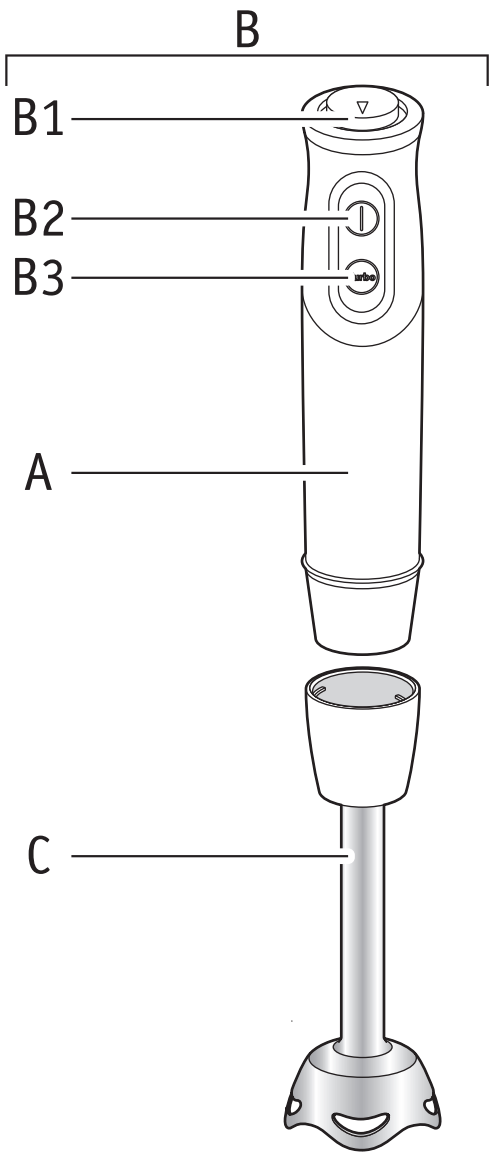

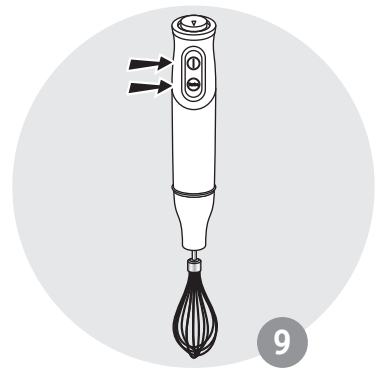
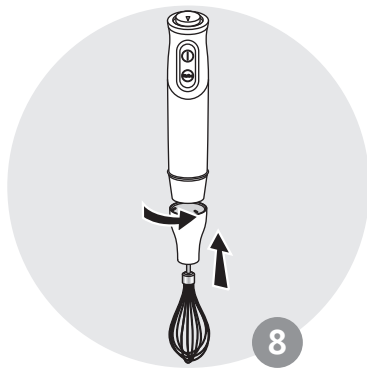
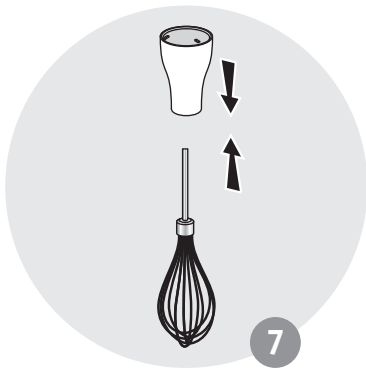
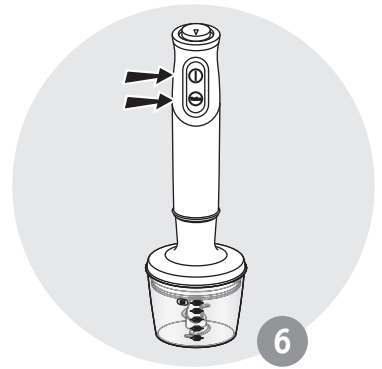
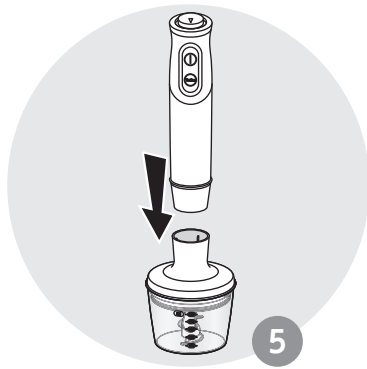
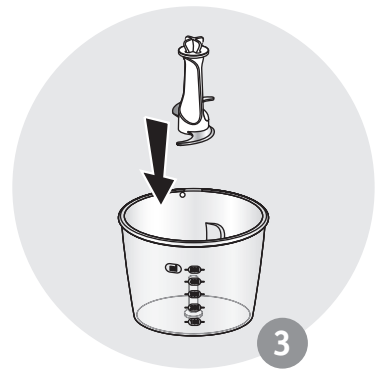
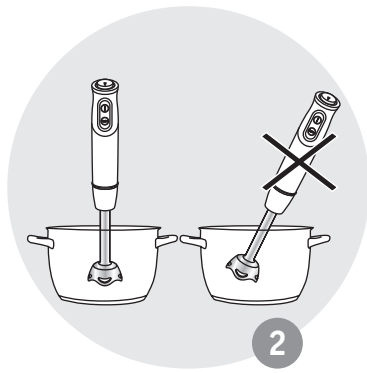
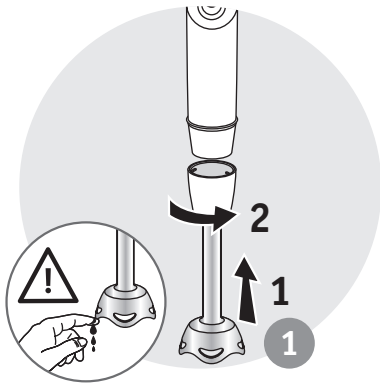

ОПИСАНИЕ

- A Корпус с мотором
- B Кнопки скорости
 - B1** Регулятор скорости
 - B2** Кнопка включения
 - B3** Турбо-скорость
- C Нога миксера
- D Измельчитель 500 мл
 - D1** Крышка
 - D2** Лезвия
 - D3** Чаша
- E Многопроволочный венчик
 - E1** Переходная муфта
 - E2** Венчик
- F Кувшин 800 мл

ПРАВИЛА ТЕХНИКИ БЕЗОПАСНОСТИ

Внимательно прочтите инструкцию перед первым использованием прибора и сохраните ее. Использование, несоответствующее инструкции, освобождает производителя от какой бы то ни было ответственности.

- Проверьте, соответствует ли напряжение, указанное на табличке прибора, напряжению электрической сети.

Любая ошибка при подключении приводит к аннулированию гарантии.

- Прибор предназначен исключительно для бытового использования внутри помещений, расположенных на высоте не более 2000 м над уровнем моря.
- Гарантия не распространяется на случаи коммерческого и несоответствующего использования, а также на случаи несоблюдения инструкции.
- Всегда отключайте прибор от электрической сети, если он находится без присмотра, а также перед его сборкой, разборкой или чисткой.
- Существует опасность получения травмы из-за неправильного использования прибора!
- Не используйте прибор, если он неисправен или поврежден. В этом случае следует обратиться в аккредитованный центр технического обслуживания (см. список в паспорте изделия).

- Все операции по техобслуживанию, кроме чистки и обычного обслуживания, должен осуществлять авторизованный сервисный центр.
- Прибор предназначен для смешивания только пищевых продуктов.
- Никогда не используйте чашу блендера без ингредиентов и не наполняйте ее только твердыми продуктами.
- Заливайте в чашу жидкие ингредиенты, прежде чем добавлять туда твердые ингредиенты.
- Не используйте чашу блендера или аксессуары (в зависимости от модели) в качестве емкости (при замораживании, готовке, стерилизации).
- Чтобы предотвратить переполнение, не превышайте отметку максимального уровня, расположенную на чаше.
- Не прикасайтесь к движущимся деталям (ножам и т.д.)
- Лезвия ножа чаши блендера и аксессуаров (в зависимости от модели) очень острые. Пользуйтесь ими осторожно, чтобы не травмироваться во время заливки ингредиентов, установки или снятия ножей (в зависимости от модели) или аксессуаров (в зависимости от модели) и во время чистки.
- Никогда не опускайте пальцы или другие не предусмотренные инструкцией предметы в чашу блендера во время его работы.
- Никогда не снимайте крышку и/или чашу блендера до его полной остановки.
- Всегда накрывайте чашу блендера крышкой.
- Во время эксплуатации блендер должен быть установлен на ровной чистой сухой поверхности.
- Не погружайте прибор, кабель питания или вилку в воду или другие жидкости.
- Храните кабель питания в месте, недоступном для детей.
- Шнур питания не должен находиться вблизи или в контакте с горячими и острыми деталями прибора или рядом с источником тепла, а также не должен свисать с края стола. Не складывайте шнур в чашу с установленными в ней ножами.

- Кабель питания не должен находиться близко или в контакте с горячими деталями прибора, рядом с источником тепла, а также не должен свисать с края стола.
- Не тяните за шнур, чтобы выключить прибор из сети.
- Во время работы с прибором не допускайте, чтобы длинные волосы, шарфы, галстуки и др. свисали над прибором или его насадками.
- Не используйте прибор, если кабель питания или вилка повреждены. В целях безопасности обязательно замените их в одном из аккредитованных центров технического обслуживания (см. список в паспорте изделия).
- В целях безопасности пользуйтесь только теми насадками и запасными частями, которые предназначены для прибора.
- Будьте осторожны, так как горячая жидкость, залитая в кухонный комбайн или блендер, может выплеснуться.
- Не наливайте кипяток (температурой выше 80 °C) в чашу блендера или на его аксессуары (в зависимости от модели).
- Прибор не предназначен для использования лицами (включая детей) с ограниченными физическими или умственными способностями или лицами, не обладающими соответствующим опытом и знаниями, если они не находятся под присмотром или не проинструктированы об использовании прибора лицом, ответственным за их безопасность.
- Следите за тем, чтобы дети не играли с электроприбором.
- Не разрешайте детям самостоятельно пользоваться прибором.
- Этот прибор не предназначен для использования в подсобных и аналогичных помещениях (использование не покрывается гарантией), таких как:
 - кухонные зоны для персонала в магазинах, офисах и прочих производственных помещениях;
 - в арендуемых помещениях;
 - жильцами гостиниц, мотелей и других подобных мест проживания;

- в помещениях типа гостиничных номеров.
- Остановите прибор и отключите его от сети перед заменой насадок или прежде чем прикоснуться к подвижным деталям.
- Для настройки скорости и времени работы для каждой насадки см. инструкцию.
- Для сборки и смены насадок на приборе см. инструкцию.
- Перед первой и регулярными чистками деталей, находящихся в контакте с пищевыми продуктами, а также перед чисткой и обслуживанием прибора см. инструкцию.
- Прибор может использоваться детьми только при работе с насадкой-венчиком. Храните прибор и провод от него в недоступном для детей месте.
- Дети не должны использовать прибор в качестве игрушки.
- Прибор может использоваться лицами с ограниченными физическими или умственными способностями или лицами без соответствующего опыта или знаний при условии, что они находятся под наблюдением или проинструктированы об использовании прибора и знают о возможной опасности.
- Дети старше 8 лет могут использовать насадку-венчик (в зависимости от модели) при условии, что они делают это под наблюдением взрослого или получили инструкции о безопасном использовании прибора и хорошо осознают возможную опасность. Чистка и обслуживание прибора могут производиться детьми не младше 8 лет, и только под присмотром взрослых. Храните прибор и сетевой шнур в месте, недоступном для детей младше 8 лет.



Защитим окружающую среду!

- ① Прибор содержит большое количество материалов, пригодных к повторному использованию или переработке.
- ➔ По окончании срока службы прибора сдайте его в пункт приема для последующей переработки.

ИСПОЛЬЗОВАНИЕ РУЧНОГО БЛЕНДЕРА

Ручной блендер идеально подходит для приготовления соусов, подлив, супов, майонеза и молочных коктейлей, а также для перемешивания других продуктов.

1. Прикрутите корпус с мотором **(А)** к ноге миксера **(С)** и убедитесь, что она надежно и правильно закреплена, затем подключите устройство к розетке - рис. 1.
2. Опустите ручной блендер в кувшин 800 мл - рис. 2. Затем нажмите **кнопку включения (В2) или кнопку турбо-режима (В3)**.
3. После использования отключите устройство от электросети и снимите ногу миксера.
4. Ручной блендер можно использовать в мерном стакане или в любой другой емкости.

ИСПОЛЬЗОВАНИЕ ИЗМЕЛЬЧИТЕЛЯ

1. Измельчитель предназначен для измельчения твердых продуктов, например мяса, сыра, лука, кухонных трав, чеснока, моркови, грецких орехов, миндаля или чернослива.
2. Не используйте его для измельчения очень твердых продуктов, например кубиков льда, мускатных орехов, кофейных зерен или злаков.

Перед измельчением...

1. Осторожно снимите пластмассовый чехол с ножа. **Осторожно! Нож очень острый.** Держите его только за верхнюю (пластмассовую) часть.
2. Установите нож на центральный штырь в чаше для измельчения - рис. 3. Нажмите на нож сверху вниз и зафиксируйте его в чаше - рис. 4.
3. Положите продукты в чашу для измельчения.
4. Накройте чашу для измельчения крышкой.
5. Зафиксируйте моторный блок на чаше для измельчения - рис. 5.
6. Включите измельчитель, нажав кнопку - рис. 6. В процессе работы одной рукой держите моторный блок, а другой — чашу для измельчения.
7. После использования отключите устройство от розетки.
8. Затем отсоедините корпус с мотором **(А)**, а потом крышку **(D1)**.
9. Осторожно извлеките нож.
10. Извлеките измельченные продукты из чаши.

ИСПОЛЬЗОВАНИЕ ВЕНЧИКА

Используйте венчик только для взбивания сливок и яиц, а также для приготовления бисквитного теста или перемешивания десертов-полуфабрикатов.

1. Вставьте венчик **(E2)** в переходную муфту **(E1)** - рис. 7, а затем присоедините переходную муфту **(E1)** к корпусу с мотором **(А)**. Поверните, чтобы она надежно зафиксировалась на месте - рис. 8.
2. Сначала опустите венчик в кувшин 800 мл и только потом нажимайте кнопку включения - рис. 9.
3. После использования отключите устройство от электросети, открутите переходную муфту **(E1)** и извлеките венчик **(E2)**.
4. Максимальная продолжительность непрерывного взбивания венчиком составляет 2 минуты.

Очищайте корпус двигателя, чашу измельчителя и переходную муфту венчика только влажной тканью. **Не погружайте моторный блок в воду!**

1. Нogu миксера и венчик можно мыть в посудомоечной машине. Чаша измельчителя и кувшин 800 мл не предназначены для длительного воздействия высоких температур при очистке, поэтому их нельзя мыть в посудомоечной машине, чтобы не деформировать.
2. Также не превышайте рекомендованную дозу моющего средства и средства для удаления известкового налета.
3. При переработке цветных продуктов возможно окрашивание деталей устройства. Перед тем как загружать такие детали в посудомоечную машину, протрите их растительным маслом.
4. Перед чисткой устройства отсоедините его от розетки.
5. Будьте осторожны, ножи очень острые.

ЧТО ДЕЛАТЬ, ЕСЛИ УСТРОЙСТВО НЕ РАБОТАЕТ

Проверьте следующее













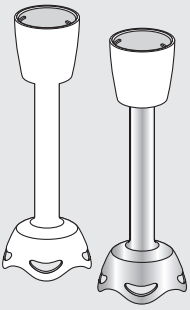















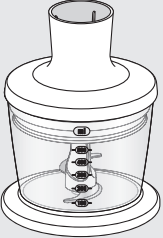





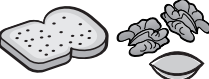

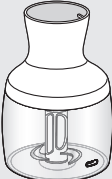
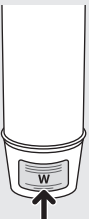





- Устройство правильно подключено к розетке электросети.
- Кабель питания находится в хорошем состоянии.

Устройство оснащено системой защиты от перегрева. В случае перегрева устройство автоматически отключается. В таком случае дайте устройству остыть около 20 минут, а затем продолжайте использование.

Устройство все еще не работает?

Обратитесь в авторизованный сервисный центр (см. список центров постпродажного обслуживания).

ИНСТРУКЦИИ ПО ПЕРЕРАБОТКЕ ПРОДУКТОВ (ЧАША ДЛЯ ИЗМЕЛЬЧЕНИЯ НА 500МЛ)

		* 				
*   MAX 20 сек	 200 г + 300 мл		Турбо-режим		20 сек	500 г
			Турбо-режим		20 сек	500 мл
			Турбо-режим		15 сек	500 мл
			Турбо-режим		20 сек	1 Кг
			Турбо-режим		15 сек	500 мл
* 450/500/600 мл 			Турбо-режим		10 сек	200 г
			Турбо-режим		20 сек	20 г
			Турбо-режим		20 сек	20 г
* 150 мл  	* 1000w 		Турбо-режим		3 сек	90 г
	* 500-900w 		Турбо-режим		3 сек	70 г
* 			Турбо-режим		3 мин	 4max
			Турбо-режим		3 мин	200 мл
			Турбо-режим		3 мин	1 л

MOULINEX МЕЖДУНАРОДНАЯ ОГРАНИЧЕННАЯ ГАРАНТИЯ

🌐: www.moulinex.com

Данное изделие ремонтируется MOULINEX в течение и после окончания гарантийного срока

Информация о порядке приобретения аксессуаров и расходных материалов доступна на интернет-сайте MOULINEX

Гарантия

MOULINEX гарантирует устранение любого производственного дефекта, связанного с недостатком материалов или сборки, в течение гарантийного срока, указанного в приложенном списке стран ***, начиная с даты продажи. Гарантийный срок указан для каждой страны.

Международная Гарантия производителя покрывает все расходы, связанные с восстановлением дефектного изделия до его первоначального технического состояния путем ремонта или замены неисправных деталей, включая стоимость необходимой работы по устранению выявленных недостатков. По выбору MOULINEX вместо ремонта неисправного изделия может быть произведена его замена. Обязательства MOULINEX и Ваш выбор в рамках данной гарантии ограничены ремонтом изделия или его заменой.

Условия гарантии и исключения

MOULINEX не несет обязательства по гарантийному ремонту или замене любого изделия в случае отсутствия документа, подтверждающего дату продажи. Изделие должно быть передано в авторизованный сервисный центр MOULINEX. Адреса авторизованных сервисных центров для каждой страны можно узнать на веб-сайте MOULINEX (www.moulinex.com) либо позвонив по соответствующему телефону, указанному в списке стран. Для обеспечения наилучшего послепродажного сервиса и постоянного улучшения качества обслуживания клиентов, MOULINEX может проводить опрос всех клиентов, обращавшихся в авторизованные сервисные центры MOULINEX для ремонта или замены какого-либо изделия, с целью выявления степени удовлетворенности качеством обслуживания.

Данная гарантия распространяется только на изделия, приобретенные и используемые исключительно в личных бытовых целях и не распространяется на какие-либо неисправности, которые могли возникнуть в результате неправильного или небрежного использования; невыполнения инструкций по эксплуатации MOULINEX; самостоятельного изменения владельцем конструкции изделия или его ремонта где-либо, кроме как в авторизованных сервисных центрах MOULINEX, а также на любые неисправности, вызванные неправильной упаковкой изделия владельцем, или небрежной доставкой изделия любым перевозчиком. Данная гарантия не распространяется также на случаи нормального износа изделия; его обслуживание или замену расходных материалов либо аксессуаров; а также на неисправности, вызванные:

- использованием воды или расходных материалов неподходящего типа
- накипью (очистка от накипи должна проводиться в соответствии с инструкцией по эксплуатации)
- попаданием жидкости, пыли или насекомых внутрь изделия
- механическими повреждениями или перегрузкой изделия
- повреждением или неудовлетворительную работу изделия, вызванные несоответствием напряжения или частоты тока, указанными на изделии или в спецификации
- действиями непреодолимой силы (несчастный случай, пожар, наводнение, т.д.)
- повреждения каких-либо стеклянных или хрупких компонентов изделия
- профессиональным использованием или использованием в коммерческих целях
- повреждением, вызванным ударом молнии или скачками питающего напряжения.

Права потребителя, предусмотренные законодательством

Данная Международная гарантия MOULINEX не затрагивает какие-либо права потребителя, предусмотренные законодательством страны о защите прав потребителей, включая права в отношении торговой организации, в которой изделие было приобретено. Данная гарантия предоставляет потребителю специфические законные права, однако потребитель может также обладать другими законными правами, которые варьируются от страны к стране или от региона к региону. Потребитель может отстаивать любые законные права по своему собственному выбору.

Дополнительная информация

Срок службы изделия, установленный производителем в соответствии с законом «О защите прав потребителей», составляет два года с даты розничной продажи изделия или с даты производства, если дату продажи установить невозможно. Дата производства определяется четырьмя последними цифрами полного артикула изделия, указанного на его корпусе. Две первые цифры соответствуют номеру недели производства, две последние цифры - последним цифрам года производства изделия

***** В случае, если изделие было приобретено в одной из перечисленных стран и использовалось в какой-либо другой стране из приведенного списка, срок международной гарантии MOULINEX соответствует гарантийному сроку страны использования изделия, даже если изделие было приобретено в одной из других перечисленных стран с иным гарантийным сроком. Ремонт изделий, приобретенных вне страны использования, может потребовать более длительного срока, если данные изделия не поставляются MOULINEX в страну использования; Если изделие не может быть отремонтировано в стране использования, Международная Гарантия MOULINEX ограничивается заменой на аналогичное изделие или изделие, аналогичное по стоимости, когда это возможно.**

Пожалуйста, сохраняйте данный документ для Вашей информации и предъявления в авторизованный сервисный центр при возникновении жалоб, покрываемых данной гарантией

СИПАТТАМА:

- A Қозғалтқыш блогы
- B Жылдамдықты іске қосу түймелері
 - B1 Жылдамдықты таңдау дискі
 - B2 Іске қосу түймесі
 - B3 ТУРБО жылдамдық
- C Миксер табаны
- D Турағыш 500 мл
 - D1 Қақпақ
 - D2 Жүздері
 - D3 Ыдыс
- E Көп сымды былғауыш
 - E1 Редуктор
 - E2 Былғауыш
- F 800 мл құмыра

ҚАУІПСІЗДІК ЖӨНІНДЕГІ НҰСҚАУЛАР

Алғаш қолданар алдында нұсқаулықты мұқият оқып шығып, оны сақтап қойыңыз. Өндіруші құралды дұрыс қолданбағаныңыз үшін ешқандай жауапкершілік тартпайды.

- Сіздің электр желіңіздің кернеуі құралдың жұмыс кернеуіне сәйкес келетініне көз жеткізіңіз.

Құралды қосу барысындағы кез келген қате кепілдіктің күшін жояды.

- Құрал теңіз деңгейінен 2000 м биік жерде тек тұрмыстық қолдану үшін ғана арналған.
- Құралды коммерциялық пайдалану немесе дұрыс қолданбау кезінде, сондай-ақ нұсқаулық ережелерін сақтамаған жағдайда құрал кепілдігінің күші жойылады.
- Құралды қараусыз қалдырған жағдайда, сонымен қатар құрастырудан, бөлшектеуден немесе тазалаудан бұрын құралды үнемі желіден ажыратыңыз.
- Құралды дұрыс қолданбаудан жарақат алу қаупі жоғары!
- Егер құралыңыз дұрыс жұмыс жасамаса немесе зақымданса, құралды қолданбаңыз. Мұндай жағдайда уәкілетті қызмет көрсету орталығына хабарласыңыз (тізімді қызмет көрсету кітапшасынан қараңыз).
- Тазаулау мен ағымдағы қызмет көрсетуден басқа, құралға көрсетілетін кез келген техникалық операция тек уәкілетті қызмет көрсету орталығында орындалады
- Құрал тек тағамдық өнімдерді араластыру үшін арналған.

- Бос құралды (ингредиенттерсіз) іске қоспаңыз және оны тек қатты өнімдермен ғана толтырмаңыз.
- Құралға қатты өнімдерді салмас бұрын оған алдымен сұйық ингредиенттерді салыңыз.
- Ыдысты не оның бөлшектерін (үлгісіне қарай) контейнер ретінде қолданбаңыз (тоңазыту, пісіру, консервілеу).
- Жұмыс істеп тұрған құралды сілкімеңіз.
- Ыстық өнімдерді араластыру үшін жылу көзінен ішінде өнімдер әзірленген ыдысты шешіп алыңыз.
- Ыдыстың толып кетуін болдырмау үшін ыдыстағы жоғарғы деңгей көрсеткішінен асырмаңыз.
- Құралдың қозғалмалы бөлшектеріне (пышақтар, т.с.с.) қол тигізбеңіз.
- Блендер ыдысы және оның бөлшектерінің пышағының жүздері (үлгісіне қарай) өте үшкір. Ыдыстағы пышақтарды (үлгісіне қарай) және бөлшектерін (үлгісіне қарай) алу/салу, сонымен қатар құралды тазалау барысында сақтық шараларын сақтаған жөн.
- Құралдың жұмыс істеп тұрған кезінде блендер ыдысына саусағыңызды не нұсқаулықта көрсетілмеген заттарды салмаңыз.
- Құрал жұмысын толық аяқтамағанға дейін оның қақапағын және/немесе ыдысын шешіп алуға тыйым салынады.
- Құралды әрқашан қақапағымен жауып жүріңіз.
- Пайдалану кезінде құралды тегіс, таза әрі құрғақ жерде орналастыру керек.
- Құралды, қоректендіру баусымын немесе ашаны суға немесе кез келген басқа сұйықтыққа салуға тыйым салынады.
- Құралдың қоректендіру баусымын балалардың қолы жетпейтін жерде сақтаңыз.
- Қоректендіру баусымының құралдың ыстық беттеріне немесе жылу көздеріне жақын орналаспауын немесе олармен жанаспауын, сонымен қатар үстел бетінен салбырап тұрмауын қадағалаңыз. Баусымды ыдысына пышақтармен бірге салмаңыз.
- Құрал іске қосылып тұрған кезде құрал баусымының оның қозғалмалы бөлшектерімен (жүздерімен) жанаспауын қадағалаңыз.

- Құралды желіден ажырату үшін қоректендіру баусымынан тартпаңыз.
- Жұмыс жасап тұрған құралдың немесе керек-жарақтардың үстінен ұзын шаштың, шалғының, галстуктың және т.б салбырамауын қадағалаңыз.
- Егер қоректендіру баусымы немесе аша зақымданса, құралды қоспаңыз. Кез келген түрдегі қауіптен аулақ болу үшін оны алмастыру тек уәкілетті қызмет көрсету орталығында орындалуы қажет (тізімді құралдың қызмет көрсету кітапшасынан қараңыз).
- Өзіңіздің жеке қауіпсіздігіңіз үшін тек осы құралға арналған саптамалар мен қосалқы бөлшектерді ғана қолданыңыз.
- Абай болыңыз, себебі асүйлік комбайн немесе блендерге құйылған ыстық сұйықтық кенеттен қайнаудан шайқалып төгілуі мүмкін.
- Қайнап тұрған сұйықтықты (80°C жоғары) ыдысқа немесе оның бөлшектеріне құймаңыз (үлгісіне қарай).
- Құрал шектеулі дене және ақыл-ой қабілеттіліктері бар (балалардықосаалғанда) тұлғалармен, қажеттәжірибесі және білімі жоқ тұлғалармен де қолданылмауы қажет. Аталған тұлғалар тек олардың қауіпсіздігіне жауап беретін тұлғалардың қадағалауымен немесе оны қолдану бойынша нұсқаулар алғаннан кейін ғана осы құралды қолдана алады.
- Балалардың құралмен ойнамауын қадағалаңыз.
- Балалардың құралмен өз бетінше пайдаланбауын бақылаңыз.
- Осы құрал келесідей қосалқы үй-жай және ұқсас жерлерде қолдану үшін арналмаған (құралға кепіл берілмейді):
 - дүкендер, кеңселер және басқа жұмыс орындарында;
 - жалға берілетін басқа тұрғын бөлме-жайларда;
 - қонақ үйлер, мотельдер және басқа резиденциялық мекеме клиенттеріне;
 - шағын қонақ үйлер сияқты орталарда.
- Саптамаларды ауыстырмас бұрын немесе құралдың жұмыс жасауы барысында қозғалатын бөлшектерге қолжетімді болу үшін құралды алдын ала сөндіріңіз және оны желіден ажыратыңыз.

- Әр саптама үшін оның жылдамдық пен жұмыс уақытын реттеу үшін нұсқаулықты қараңыз.
- Құрал саптамаларын салу және ауыстыру үшін нұсқаулықты қараңыз.
- Тағамдық өнімдермен қатынаста болатын қосалқы бөлшектерін алғаш және кейінгі тазалу алдында, сондай-ақ құралды тазалау мен қызмет көрсету жұмыстарын жүргізу алдында нұсқаулықты қараңыз
- Балаларға құралды тек бұлғағыш-саптамамен жұмыс кезінде ғана қолдануға болады. Құрал мен оның баусымын балалардың қолы жетпейтін жерде сақтаңыз.
- Балалардың құралмен ойнауларына тыйым салынады.
- Құрал шектеулі дене және ақыл-ой қабілеттері бар тұлғалармен, қажет тәжірибесі және білімі жоқ тұлғалармен қолданылу үшін арналмаған. Аталған тұлғалар тек олардың қауіпсіздігіне жауап беретін тұлғалардың қадағалауымен немесе оны қолдану бойынша нұсқаулар алғаннан кейін ғана осы құралды қолдана алады.
- 8 жастағы және одан үлкен балалар тек ересектердің қадағалауымен немесе құралды қауіпсіз қолдануға қатысты және оны қолдану барысында туындайтын қауіп-қатерлерді түсіндіретін нұсқаулармен таныс болғаннан кейін ғана бұлғағыш-саптаманы (үлгісіне қарай) қолдануына болады. Тазалау мен техникалық қызмет көрсету 8 жастан үлкен балалармен тек ересектердің қадағалауымен орындалуы қажет. Құралды және оның сымын 8 жастан төменгі балалардың қолы жетпейтін жерге қойыңыз.



Қоршаған ортаны қорғайық!

① Сіздің құралыңыздың құрамында қайта қолдануға болатын көптеген материалдар бар.



Оны қайта өңдеу үшін тұрмыстық қалдықтарды қабылдау орнына өткізіңіз.

ҚОЛ БЛЕНДЕРІН ПАЙДАЛАНУ ӘДІСІ

Қол блендері тәтті тұздықтар, тұздықтар, сорпалар және майонез дайындауға өте қолайлы, сондай-ақ басқа да өнімдерді дайындау үшін де тамаша құрал болып табылады.

1. Қозғалтқыш блогын **(А)** миксер табанына **(С)** бұрап, қозғалтқыш блогы тиісті түрде және қатты бекітілгенін тексеріңіз, содан кейін құрылғыны розеткаға қосыңыз - 1-сурет.
2. Қол блендерін 800 мл құмыраға кіргізіңіз - 2-сурет. Содан кейін **іске қосу түймесін (В2) немесе түрбо жылдамдық түймесін (В3) басыңыз.**
3. Пайдаланудан кейін миксер табанын розеткадан ажыратып, алыңыз.
4. Қол блендерін мензуркада және сондай-ақ кез келген басқа ыдыста қолдана аласыз.

МАЙДАЛАҒЫШТЫ ПАЙДАЛАНУ ӘДІСІ

1. Майдалағыш ет, ірімшік, пияз, шөптер, сарымсақ, сәбіз, жаңғақтар, бадам, қара өріктер т.б сияқты қатты азық-түліктерді майдалау үшін өте қолайлы болып табылады.
2. Мұз бөлшектері, мускат жаңғағы, кофе дәндері және астық дәндері сияқты өте қатты тағамдарды майдаламаңыз.

Майдаламас бұрын...

1. Пластикалық қақпақты жүзінен абайлап алыңыз. **Сақ болыңыз: жүз өте өткір!** Оны әрқашан жоғарғы пластикалық бөлігінен ұстаңыз.
2. Жүзді майдалағыш тостағаншаның орталық істігіне орнатыңыз - 3-сурет. Жүзді төмен қарай басыңыз және тостағаншаны құлыптаңыз - 4-сурет.
3. Азық-түлікті майдалағыш тостағаншаға орналастырыңыз.
4. Майдалағыш тостағанша қақпағын майдалағыш тостағанша үстіне орналастырыңыз.
5. Мотор блогын құлыптанғанша майдалағыш тостағанша қақпағына орналастырыңыз - 5-сурет.
6. Майдалағышты басқару үшін қосқышты басыңыз - 6-сурет. Өңдеу барысында, мотор блогын бір қолыңызбен және майдалағыш тостағаншаны екінші қолыңызбен ұстаңыз.
7. Пайдаланып болған соң, қуат көзінен ажыратыңыз.
8. Содан кейін қозғалтқыш блогын **(А)**, содан кейін қақпақты **(D1)** алыңыз.
9. Жүзді абайлап алыңыз.
10. Өңделген азық-түлікті майдалағыш тостағаншадан алыңыз.

ҚОПСЫТҚЫШТЫ ПАЙДАЛАНУ ӘДІСІ

Қопсытқышты тек қаймақты шайқау, жұмыртқа ақуызын ұру, ұрылған ақуызды және дайын аралас десерттерді араластыру үшін пайдаланыңыз.

1. Былғауышты **(E2)** былғауыш редукторына **(E1)** салыңыз - 7-сурет, содан кейін былғауыш редукторын **(E1)** қозғалтқыш блогына **(А)** бекітіңіз. Ол орнында құлыпталғанша бұрыңыз. - 8-сурет.
2. Былғауышты 800 мл құмыраға салыңыз, тек содан кейін оны іске қосу үшін түймені басыңыз - 9-сурет.
3. Пайдаланудан кейін былғауыш редукторын **(E1)** розеткадан ажыратыңыз, содан кейін бұрап алыңыз және былғауышты **(E2)** алыңыз.
4. Қопсытқыш жұмысы жалғасып жатқанда 2 минуттан артық ұстамаңыз.

ТАЗАЛАУ

Қозғалтқыш блогын, турағыш ыдысының қақпағын және былғауыш редукторын тек дымқыл шүберекпен тазалаңыз. **Мотор блогын суға батыруға болмайды!**

1. Миксер табанын және былғауышты ыдыс жуу машинасында тазалауға болады. Турағыш ыдысын және 800 мл құмыраны ұзақ уақыт бойы жоғары температурада тазалауға болмайды және ыдыс жуу машинасында тазалауға болмайды, әйтпесе, оның пішіні өзгеруі мүмкін.
2. Сонымен қатар, ыдыс-аяқ жуатын машинада шамадан тыс тазалағыш немесе кальцийсіздендірілген заттарды пайдаланудан сақтаныңыз.
3. Түсті азық-түлікті өңдеу кезінде, құрылғының пластикалық бөлшектері түстенуі мүмкін. Осы бөлшектерді ыдыс-аяқ жуатын машинаға салудан бұрын, оларды өсімдік майымен сүртіңіз.
4. Тазаламас бұрын, құрылғыны қуат көзінен ажыратыңыз.
5. Назар аударыңыз: жүздер өте өткір.

ҚҰРЫЛҒЫ ЖҰМЫС ІСТЕМЕСЕ НЕ ІСТЕУ КЕРЕК

Мыналарды тексеріңіз













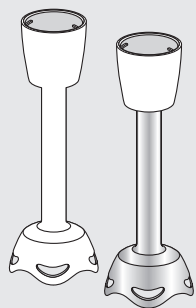
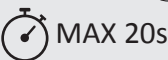















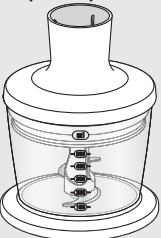





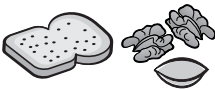

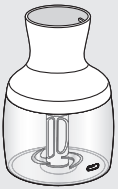





- Құрылғы розеткаға жақсы қосылғанын.
- Сым жақсы күйде екенін.

Құрылғы қызып кетуден қорғау жүйесімен жабдықталған. Қызып кету жағдайында құрылғы автоматты түрде өшеді. Бұл жағдайда құрылғыны шамамен 20 минут бойы суытыңыз, содан кейін пайдалануды жалғастырыңыз.

Құрылғы әлі жұмыс істемей жатыр ма?

Өкілетті сервистік орталыққа барыңыз (сатудан кейін қызмет көрсету орталықтарының тізімін қараңыз).

ӨҢДЕУ БОЙЫНША НҰСҚАЛЫҚ (500 МЛ МАЙДАЛАҒЫШ ТОСТАҒАНША ҮШІН)

		* 				
*  	 200g + 300ml		Турбо		20s	500g
			Турбо		20s	500ml
			Турбо		15s	500ml
			Турбо		20s	1Kg
			Турбо		15s	500ml
* 450/500/600ml 			Турбо		10s	200g
			Турбо		20s	20g
			Турбо		20s	20g
* 150ml 	* 1000w 		Турбо		3s	90g
	* 500-900w 		Турбо		3s	70g
* 			Турбо		3min	 4max
			Турбо		3min	200ml
			Турбо		3min	1L

MOULINEX ХАЛЫҚАРАЛЫҚ ШЕКТЕУЛІ КЕПІЛДІГІ

🌐 : www.moulinex.com

Осы бұйым кепілді мерзім ішінде және кепілді мерзім аяқталғаннан кейін MOULINEX компаниясымен жөнделеді.

Керек-жарақтар мен шығын материалдарын сатып алу тәртібі туралы ақпарат MOULINEX ғаламтор-сайттыңда қолжетімді.

Кепілдік

MOULINEX фирмасы сатылған күннен бастап қоса ұсынылған елдер тізімінде*** көрсетілген кепілді мерзім ішінде материалдардың немесе жинақтаудың кемшілігімен байланысты кез келген өндірістік ақауды жоюға кепілдік береді. Кепілді мерзім әр ел үшін көрсетілген.

Өндірушінің Халықаралық Кепілдігі табылған кемшіліктерді жою бойынша қажетті жұмыстардың құнын қоса алғанда, ақаулы бөлшектерді жөндеу немесе ауыстыру арқылы оның бастапқы техникалық күйіне дейін ақаулы бұйымды қалпына келтірумен байланысты барлық шығындарды өтейді. MOULINEX компаниясының таңдауы бойынша ақаулы бұйымды жөндеудің орнына оны ауыстыру жүргізілуі мүмкін. Осы кепілдік шеңберіндегі MOULINEX міндеттемесі және Сіздің таңдауыңыз бұйымды жөндеумен немесе оны ауыстырумен шектеледі.

Кепілдіктер шарттары мен ерекшеліктер

MOULINEX бұйымның сатылған күнін растайтын құжат жоқ болған жағдайда кез келген бұйымды кепілдікті жөндеу немесе ауыстыру бойынша міндеттемелерді атқармайды. Бұйым MOULINEX уәкілетті қызмет көрсету орталығына берілуі тиіс. Әр елге арналған уәкілетті қызмет көрсету орталығының мекен-жайларын MOULINEX веб-сайтынан (www.moulinex.com) немесе елдер тізімінде көрсетілген сәйкес телефон бойынша қоңырау шалу арқылы білуге болады. Сатылғаннан кейін ең жақсы қызмет көрсетуді және клиенттерге қызмет көрсетуді үздіксіз жақсартуды қамтамасыз ету үшін MOULINEX қандай да бір бұйымды жөндеу немесе ауыстыру үшін MOULINEX уәкілетті қызмет көрсету орталығына хабарласқан барлық клиенттерден қызмет көрсетудің сапасына қанағаттану деңгейін айқындау мақсатында сұрау жүргізуі мүмкін.

Осы кепілдіктің әрекеті тек жеке тұрмыстық мақсаттар үшін сатып алынған және сол мақсаттарда қолданылатын бұйымдарға ғана жүреді және дұрыс қолданбаудың немесе ұқыпсыз қолданудың; MOULINEX фирмасының пайдалану бойынша нұсқауларын орындамаудың; иесінің бұйымның құрылымын өз бетінше өзгертуінің немесе оны тек MOULINEX уәкілетті қызмет көрсету орталықтарынан басқа жерде жөндеудің нәтижесінде туындауы мүмкін қандай да бір ақауларға, сонымен қатар иесінің бұйымды дұрыс қаптамаудың немесе кез келген тасымалдаушымен бұйымды ұқыпсыз жеткізілуінің нәтижесінде туындаған кез келген ақауларға жүрмейді. Осы кепілдіктің әрекеті, сондай-ақ, бұйым қалыпты тозған; оған қызмет көрсеткен немесе шығын материалдарын немесе керек-жарақтарын ауыстырған жағдайда; сонымен қатар:

- сәйкес емес түрдегі суды немесе шығын материалдарын қолданудан
- қақтан (қақтан тазалау пайдалану бойынша нұсқауларға сәйкес жүргізілуі керек)
- бұйымның ішіне сұйықтықтың, шаң-тозаңның немесе жәндіктердің енуінен
- бұйымның механикалық зақымдануларынан немесе аса жүктелуінен
- бұйымда немесе сипаттізінде көрсетілген кернеуге немесе тоқтың жиілігіне сәйкессіздіктен туындаған бұйымның зақымдануынан немесе қанаттанарлықсыз жұмысынан
- жеңе алмайтын күштің әсерінен (қайғылы оқиға, өрт, су тасқыны және т.б.)
- кәсіби қолданудан немесе коммерциялық мақсаттарда қолданудан
- бұйымның қандай да бір шыны немесе сынғыш құрауыштарының зақымдануынан
- найзағай соққысынан немесе қоректендіретін кернеудің секірістерінен туындаған зақымданулардан туындаған ақауларға жүрмейді.

Заңнамада қарастырылған тұтынушының құқықтары

Осы MOULINEX Халықаралық кепілдігі бұйым сатып алынған сауда ұйымына қатысты құқықтарды қоса алғанда тұтынушылардың құқықтарын қорғау туралы елдің заңнамасында қарастырылған тұтынушының қандай да бір құқықтарын қозғаймайды. Осы кепілдік тұтынушыға ерекше заңды құқықтарды ұсынады, дегенмен тұтынушы елден елде немесе аймақтан аймақта түрленетін басқа заңды құқықтарға ие болуы мүмкін. Тұтынушы өзінің жеке таңдауы бойынша кез келген заңды құқықтарды қорғай алады.

Қосымша ақпарат

Өндірушімен «Тұтынушылар құқықтарын қорғау туралы» заңға сәйкес орнатылған бұйымның қызмет ету мерзімі бұйымның бөлшек саудада сатылған күннен бастап немесе, егер сатылған күнді орнату мүмкін болмаса, өндірілген күнінен бастап екі жылды құрайды. Өндірілген күн бұйымның тұрқында көрсетілген толық артикулдың соңғы төрт санымен анықталады. Алғашқы екі сан өндірістің аптасына, соңғы екі сан – бұйым өндірілген жылдың соңғы екі санына сәйкес келеді.

*** Егер бұйым аталған елдердің бірінде сатып алынған және берілген тізімнен басқа қандай да бір басқа елде қолданылған жағдайда, MOULINEX халықаралық кепілдігінің мерзімі, тіпті, бұйым басқа кепілді мерзімі бар басқа төменде аталған елдердің бірінде сатып алынса да, бұйымды қолданатын елдің кепілді мерзіміне сәйкес келеді. Егер осы бұйымдар қолданылатын елге MOULINEX фирмасымен жеткізілмесе, қолданылатын елден тыс сатып алынған бұйымдарды жөндеуге ұзағырақ уақыт талап етілуі мүмкін; Егер бұйым қолданылатын елде жөнделінбесе, MOULINEX Халықаралық Кепілдігі ұқсас бұйымға немесе, мүмкін болған жағдайда, бағасы бойынша үйлесетін бұйымға алмастырумен шектеледі. Осы құжатты өзіңізге арналған ақпарат ретінде сақтап қойыңыз және осы кепілдікпен қамтылатын шағымдар туындаған кезде уәкілетті қызмет көрсету орталығына ұсынуыңызды өтінеміз.

ОПИС:

- | | | | |
|----|---------------------------|----|--------------------|
| A | Вузол двигуна | D | Подрібнювач 500 мл |
| B | Кнопки пуску та швидкості | D1 | Кришка |
| B1 | Вибір швидкості | D2 | Ніж |
| B2 | Кнопка пуску | D3 | Чаша |
| B3 | Швидкість TURBO | E | Вінчик |
| C | Ніжка міксера | E1 | Редуктор |
| | | E2 | Вінчик |
| | | F | Чаша 800 мл |

ІНСТРУКЦІЇ З БЕЗПЕКИ

Перш ніж почати користуватися приладом, уважно прочитайте ці інструкції для користувача і зберігайте їх для подальших довідок; виробник не несе відповідальності, якщо користувач порушить ці інструкції.

- Переконайтеся, що напруга, яка подається на ваш прилад, відповідає його паспортній напрузі.

Будь-яка помилка в приєднанні скасовує гарантію.

- Цей виріб розрахований тільки на побутове використання в приміщенні і на висоті до 2000 м. У разі комерційного або неналежного використання чи порушення цих інструкцій виробник не несе відповідальності, а гарантія скасовується.
- Завжди від'єднуйте прилад від електромережі, коли залишаєте його без нагляду, а також перед його складанням, демонтажем або чисткою.
- Пам'ятайте: неправильне користування приладом може завдати вам травми.
- Не користуйтеся приладом, якщо він не працює як слід або пошкоджений. У цьому разі звертайтеся до офіційного сервісного центру (див. перелік у сервісному буклеті).
- Будь-яке обслуговування, крім чистки та щоденного догляду, повинне виконуватися офіційним сервісним центром.
- Не застосовуйте цей прилад для перемішування нехарчових продуктів.
- Ніколи не використовуйте чашу блендера без інгредієнтів або лише з твердими інгредієнтами.

- Завжди заливайте в блендер рідкі інгредієнти перш ніж додавати тверді.
- Не використовуйте кухоль чи чаші (залежно від моделі) як контейнери для заморожування, готування чи стерилізації.
- Щоб запобігти переливанню через край, не заповнюйте чашу/кухоль вище максимального рівня (якщо він позначений).
- Не торкайтеся рухомих частин (ножів та ін.).
- Леза дуже гострі; щоб уникнути травми, будьте з ними обережні, коли випорожнюєте чаші чи кухоль блендера (залежно від моделі), чистите, встановлюєте чи знімаєте кухоль (залежно від моделі) або приладдя (залежно від моделі).
- Ніколи не вставляйте пальці чи неналежні предмети в чашу блендера під час роботи приладу.
- Ніколи не знімайте кришку та чашу блендера, поки прилад не зупинився повністю.
- Чашу блендера використовуйте тільки з кришкою.
- Розташуйте прилад на нерухомій стійкій сухій та чистій робочій поверхні.
- Не занурюйте прилад, шнур живлення чи вилку ні в яку рідину.
- Не розташовуйте шнур так, що його можуть дістати діти.
- Не кладіть шнур поблизу чи дотично до гарячих частин приладу, поряд із джерелами тепла, на гострих кутах або в чаші блендера в контакті з лезами.
- Тримайте рухомі частини (леза) подалі від шнура під час роботи.
- Ніколи не тягніть за шнур, щоб від'єднати прилад від мережі.
- Неприпустимо, щоб під час роботи до приладу чи до приладь доторкалось довге волосся, шарф, краватка і т. ін.
- Не користуйтеся приладом із пошкодженим шнуром або вилкою. Щоб уникнути небезпеки, замініть їх в офіційному сервісному центрі (див. перелік у сервісному буклеті).

- Заради власної безпеки, використовуйте тільки ті запчастини й приладдя, що призначені для вашого приладу.
- Будьте обережні, заливаючи в блендер гарячу рідину: надмірна пара може спричинити викид із приладу.
- Не заливайте окріп (понад 80°C/176°F) в чашу чи куваль (залежно від моделі).
- Цей прилад не призначений для користування особами (зокрема дітьми) з обмеженими фізичними, сенсорними або розумовими можливостями або з браком досвіду та знань, якщо їм не забезпечено догляду та вказівок від особи, відповідальної за їхню безпеку.
- Діти мають бути під наглядом, який виключає їхні ігри з приладом.
- Не дозволяйте дітям користуватися приладом без нагляду.
- Прилад не розрахований на використання, і гарантія на нього не дійсна:
 - в кухонних приміщеннях для персоналу в магазинах, офісах та інших робочих середовищах;
 - в житлових будинках на фермах;
 - клієнтами в готелях, мотелях та інших подібних місцях перебування;
 - в готелях типу "нічліг + сніданок".
- Вимикайте прилад і від'єднуйте його від електромережі, перш ніж міняти приладдя на ньому чи наближатися до рухомих частин.
- Щоб правильно встановити час роботи та швидкість для кожного приладдя, звертайтеся до інструкції.
- Користуйтеся інструкцією для правильної установки та закріплення приладь.
- Користуйтеся інструкцією для першого та регулярних наступних чисток поверхонь, що мають контакт із їжею, а також для чистки та догляду за приладом.
- Дітям заборонено використовувати цей прилад і всі його аксесуари, окрім вінчика. Зберігайте прилад і шнур від нього в недоступному для дітей місці.
- Не дозволяйте дітям гратися з приладом.
- Особи з обмеженими фізичними, сенсорними чи розумовими здібностями або такі, що не мають

необхідного досвіду та знань, можуть використовувати цей прилад лише під наглядом дорослих або якщо вони були попередньо проінструктовані щодо безпечного використання приладу й повністю усвідомлюють пов'язані з цим ризики.

- Насадку з вінчиком (залежно від моделі) можна використовувати дітям від 8 років під наглядом дорослих або якщо вони були попередньо проінструктовані щодо безпечного використання приладу й повністю усвідомлюють пов'язану з цим небезпеку. Очищення та догляд можуть здійснювати діти старше 8 років під наглядом дорослих. Зберігайте прилад і шнур живлення в місці, недосяжному для дітей молодше 8 років.



Захист середовища - понад усе!

- ① Прилад містить велику кількість матеріалів, придатних до повторного використання та переробки.
- ➔ Після закінчення терміну служби приладу здайте його в пункт прийому для подальшої переробки.

ЯК КОРИСТУВАТИСЯ РУЧНИМ БЛЕНДЕРОМ

Ручний блендер якнайкраще підходить для приготування підлив, соусів, супів і майонезів, а також молочних коктейлів та інших рідких сумішей.

1. Пригвинтіть вузол двигуна **(А)** на ніжку міксера **(С)**, упевніться, що вузол двигуна прикріплений міцно й надійно, та ввімкніть прилад у мережу (Рис. 1).
2. Вставте ручний блендер у чашу 800 мл (Рис. 2). **Тепер натисніть кнопку пуску (В2) або кнопку швидкості турбо (В3).**
3. Вийміть вилку з розетки й приберіть ніжку міксера після роботи.
4. Ручний блендер можна запускати також у мірному стакані та й у будь-якій іншій посудині.

ЯК КОРИСТУВАТИСЯ ПОДРІБНЮВАЧЕМ

1. Подрібнювач - ідеальний засіб подрібнення твердих продуктів, таких як м'ясо, сир, цибуля, зелень, часник, морква, горіхи, мигдаль, сливи тощо.
2. Не застосовуйте подрібнювач до надто твердих продуктів - кубиків льоду, мускатних горіхів, зерен кави та злаків.

Перш ніж подрібнювати...

1. Обережно зніміть пластиковий футляр з ножа. **Обережно: лезо дуже гостре!** Завжди тримайте його за верхню пластмасову частину.
2. Поставте ніж на вісь у чаші подрібнювача (Рис. 3). Натисніть на ніж та зафіксуйте чашу (Рис. 4).
3. Покладіть продукти в чашу подрібнювача.
4. Накрийте чашу подрібнювача її кришкою.
5. Помістіть вузол двигуна на кришку чаші подрібнювача, так щоб вузол зафіксувався (Рис. 5).
6. Натисніть кнопку ввімкнення, щоб запустити подрібнювач (Рис. 6). Поки прилад працює, тримайте вузол двигуна однією рукою, а чашу подрібнювача - іншою.
7. Після роботи вийміть вилку з розетки.
8. Після цього зніміть вузол двигуна **(А)**, потім кришку **(D1)**.
9. Обережно вийміть ніж.
10. Вийміть подрібнені продукти з чаші подрібнювача.

ЯК КОРИСТУВАТИСЯ ВІНЧИКОМ

Вінчик використовується тільки для збивання вершків, білків яєць, а також для вимішування пористого тіста та десертних сумішей.

1. Вставте вінчик **(E2)** в редуктор вінчика **(E1)** (Рис. 7) та закріпіть редуктор вінчика **(E1)** на вузлі двигуна **(А)**. Повертайте його, доки не зафіксується на місці (Рис. 8).
2. Введіть вінчик в чашу 800 мл і тільки після цього натисніть кнопку її пуску (Рис. 9).
3. Після користування вийміть вилку з розетки, відгвинтіть редуктор **(E1)** вінчика і зніміть вінчик **(E2)**.
4. Не тримайте вінчик в неперервній роботі довше 2 хвилин.

ОЧИЩЕННЯ

Очищуйте вузол двигуна, кришку чаші подрібнювача та редуктор вінчика тільки вологою ганчіркою. **Не занурюйте вузол двигуна в воду!**

1. Ніжку міксера та вінчик можна чистити в посудомийній машині. Після обробки дуже солоної їжі леза необхідно ополоснути. Чаша подрібнювача й кухоль 800 мл не витримують тривалої високої температури, а також їх не можна мити в посудомийній машині - можуть деформуватися.
2. Не передозовуйте також очисні засоби та декальцинатори в посудомийній машині.
3. Під час обробки їжі з барвниками пластмасові деталі приладу можуть міняти колір. Обтирайте ці деталі рослинною олією перш ніж класти їх до посудомийної машини.
4. Перед чисткою вийміть вилку приладу з розетки.
5. Леза дуже гострі, будьте уважними.

ЩО РОБИТИ, ЯКЩО ПРИЛАД НЕ ПРАЦЮЄ

Переконайтеся:













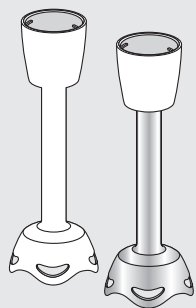















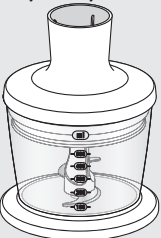





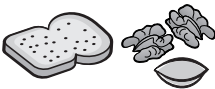

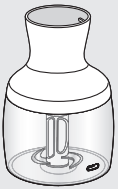





- Що ваш прилад надійно приєднаний до розетки.
- Що шнур живлення в порядку.

Ваш прилад обладнаний захистом від перегрівання. У разі перегрівання прилад вимикається автоматично. В такому випадку дайте приладу охолонути протягом хвилин двадцяти, після чого працюйте з ним далі.

Ваш прилад усе ж таки не працює?

Зверніться до офіційного сервісного центру (див. перелік сервісних центрів).

ІНСТРУКЦІЇ З ЕКСПЛУАТАЦІЇ (ДЛЯ ЧАШІ ПОДРІБНЮВАЧА 500 МЛ)

		* 				
*   МАКС 20с	 200г + 300мл		Турбо		20с	500г
			Турбо		20с	500мл
			Турбо		15с	500мл
			Турбо		20с	1кг
			Турбо		15с	500мл
* 450/500/600мл 			Турбо		10с	200г
			Турбо		20с	20г
			Турбо		20с	20г
* 150мл 	* 1000Вт 		Турбо		3с	90г
	* 500-900Вт 		Турбо		3с	70г
* 			Турбо		3хв	 4 макс
			Турбо		3хв	200мл
			Турбо		3хв	1л

MOULINEX МІЖНАРОДНА ОБМЕЖЕНА ГАРАНТІЯ

🌐 : www.moulinex.com

Даний виріб ремонтується MOULINEX протягом і після закінчення гарантійного терміну

Інформація про порядок придбання аксесуарів і витратних матеріалів доступна на інтернет-сайті MOULINEX

Гарантія

MOULINEX гарантує усунення будь-якого виробничого дефекту пов'язаного з недоліком матеріалів або складання, протягом гарантійного терміну, вказаного у доданому списку країн ***, починаючи з дати продажу. Гарантійний термін зазначено для кожної з країн.

Міжнародна Гарантія виробника покриває всі витрати, пов'язані з відновленням дефектного виробу до його первісного технічного стану через ремонт або заміну несправних деталей, включаючи вартість необхідної роботи з усунення виявлених недоліків. На вибір MOULINEX замість ремонту, несправний виріб може бути замінено. Зобов'язання MOULINEX і Ваш вибір у рамках даної гарантії обмежені ремонтом виробу або його заміною.

Умови гарантії та винятки

MOULINEX не несе зобов'язання по гарантійному ремонту або заміні будь-якого виробу у випадку відсутності документу, що підтверджує дату продажу. Виріб повинен бути переданий в авторизований сервісний центр MOULINEX. Адреси авторизованих сервісних центрів для кожної країни можна дізнатися на веб- сайті MOULINEX (www.moulinex.com), або зателефонувавши по відповідному телефону, вказаному у списку країн. Для забезпечення максимально якісного післяпродажного сервісу і постійного підвищення рівня задоволеності клієнтів, MOULINEX може проводити опитування всіх клієнтів, які зверталися в авторизовані сервісні центри MOULINEX для ремонту або заміни будь-якого виробу, з метою виявлення ступеня задоволеності якістю обслуговування.

Дана гарантія розповсюджується лише на вироби, що придбані і використовуються виключно в особистих побутових цілях і не розповсюджується на будь-які несправності, що могли виникнути в результаті неправильного або недбалого використання; невиконання інструкції по експлуатації MOULINEX; самостійної зміни власником інструкції виробу чи його ремонту будь-де, крім як в авторизованих сервісних центрах MOULINEX, а також на будь-які несправності, спричинені неправильним упакуванням виробу власником, або недбалою доставкою виробу будь-яким перевізником. Дана гарантія не розповсюджується на випадки нормального спрацювання виробу; його обслуговування або заміну витратних матеріалів або аксесуарів, а також несправності, викликані:

- Використанням води або витратних матеріалів невідповідного типу
- Накипом (очищення від накипу треба проводити у відповідності з інструкцією з експлуатації)
- Потраплянням рідини, пилу або комах всередину виробу
- Механічними пошкодженнями або перевантаженням виробу
- Пошкодження або незадовільну роботу виробу, викликані невідповідністю напруги або частоти струму, зазначеними на виробі або в специфікації
- Діями непереборної сили (нещасний випадок, пожежа, повінь, і т.д.)
- Професійним використанням або використанням у комерційних цілях
- Пошкодження будь-яких скляних або крихких елементів виробу
- Пошкодження, викликані ударом блискавки або скачками напруги живлення.

Права споживача, передбачені законодавством

Дана Міжнародна Гарантія MOULINEX не порушує будь-які права споживача, передбачені законодавством країни про захист прав споживачів, включаючи права відносно торговельної організації, у якій виріб було придбано. Ця гарантія надає споживачеві специфічні законні права, однак споживач може мати також інші законні права, які змінюються від країни до країни або від регіону до регіону. Споживач може відстоювати будь-які законні права за своїм власним вибором.

Додаткова інформація

Термін служби виробу, встановлений виробником відповідно до закону «Про захист прав споживачів», становить два роки з дати роздрібного продажу виробу або з дати виробництва, якщо дату продажу встановити неможливо. Дата виробництва визначається чотирма останніми цифрами повного артикулу виробу, зазначеного на його корпусі. Дві перші цифри відповідають номеру тижня виробництва, дві останні цифри- останній цифрам року виробництва виробу.

**** У випадку, якщо виріб був придбаний в одній з перерахованих країн і використовувався у будь-якій іншій країні з наведеного списку, термін міжнародної гарантії MOULINEX відповідає гарантійному строку країни використання виробу, навіть якщо виріб був придбаний в одній з інших перерахованих країн з іншим гарантійним терміном. Ремонт виробів, придбаних поза країною використання, може потребувати більш тривалого терміну, якщо дані вироби не поставляються MOULINEX в країну використання; Якщо виріб не може бути відремонтовано в країні використання, Міжнародна Гарантія MOULINEX обмежується заміною на аналогічний виріб або виріб, з аналогічною вартістю, коли це можливо.*

Будь ласка, зберігайте даний документ для Вашої інформації та пред'явлення в авторизований сервісний центр при виникненні скарг, що покриваються даною гарантією.



RU p. 4 - 11
KK p. 12 - 19
UK p. 20 - 27