

Schaub Lorenz

ДВУХКАМЕРНЫЙ ХОЛОДИЛЬНИК
Морозильная и холодильная камера
инструкция по эксплуатации

DOUBLE DOOR REFRIGERATOR
FREEZER - FRIDGE
Instruction booklet

SLU S256W3M

СОДЕРЖАНИЕ

ПЕРЕД ИСПОЛЬЗОВАНИЕМ	2
Предупреждения общего характера	2
Правила техники безопасности	4
Рекомендации	4
УСТАНОВКА И ВКЛЮЧЕНИЕ	5
Перед началом работы холодильника	6
РАЗЛИЧНЫЕ ФУНКЦИИ И ВОЗМОЖНОСТИ	6
Установка Термостата	6
Замечания по установке температуры	7
Аксессуары	8
Форма для льда	8
РАЗМЕЩЕНИЕ ПРОДУКТОВ В ХОЛОДИЛЬНИКЕ	8
Холодильная камера	8
Морозильная камера	9
ЧИСТКА И УХОД	10
Размораживание	11
Замена лампочки	12
ТРАНСПОРТИРОВКА И ИЗМЕНЕНИЕ ПОЗИЦИИ УСТАНОВКИ ...	12
Перевешивание дверцы	12
ПРЕЖДЕ ЧЕМ ЗВОНИТЬ В СЕРВИСНУЮ СЛУЖБУ	13
Указания по энергосбережению	14
ДЕТАЛИ И ОТДЕЛЕНИЯ ПРИБОРА	15

ЧАСТЬ 1. ПЕРЕД ИСПОЛЬЗОВАНИЕМ

Предупреждения общего характера

ПРЕДУПРЕЖДЕНИЕ: необходимо исключить заграждение вентиляционных отверстий корпуса или внутренней структуры устройства.

ПРЕДУПРЕЖДЕНИЕ: Не использовать механические приборы или другие средства для ускорения процесса размораживания, помимо тех, которые рекомендованы производителем.

ПРЕДУПРЕЖДЕНИЕ: не используйте электроприборы внутри камер для хранения продуктов устройства, за исключением случаев использования электроприборов, рекомендованных производителем.

ПРЕДУПРЕЖДЕНИЕ: Не повреждать контур хладагента.

ПРЕДУПРЕЖДЕНИЕ: во избежание опасности, связанной с неустойчивостью устройства, необходимо его закрепить в соответствии с инструкциями.

- Если модель содержит R600a (смотри хладагент, указанный на заводской табличке), природный газ изобутан, то необходимо помнить, что он безвреден для окружающей среды, но является горючим веществом. При транспортировке и установке устройства необходимо позаботиться, чтобы ни один из компонентов системы охлаждения не был поврежден. В случае повреждения необходимо избегать открытого пламени или источников воспламенения и проветрить комнату в течении нескольких минут.
- Не храните в данном устройстве взрывоопасные вещества, такие, как аэрозольные баллончики с легковоспламеняющимся распыляющим веществом,
- Данное устройство предназначено для использования в домашнем хозяйстве и для похожего применения:
 - на кухнях для персонала в магазинах, офисах и при других рабочих условиях

- в жилых домах на ферме и клиентами в гостиницах, отелях и в жилых помещениях другого вида;
- в заведениях типа «постель и завтрак»;
- в местах общественного питания и для аналогичных применений, не связанных с продажами
- Если розетка не будет подходить к штепселю холодильника, ее необходимо будет заменить, обратившись к производителю, в сервисный центр или аналогичным квалифицированным лицам во избежание опасности.
- Данное устройство не предназначено для использования лицами с ограниченными физическими или умственными возможностями, а также лицами с отсутствующими знаниями и опытом. В таких случаях дети и взрослые должны быть под присмотром лица, ответственного за безопасность.
- К шнуру питания холодильника присоединена штепсельная вилка со специальным заземлением. Данный штепсель должен использоваться со специально заземленной розеткой (16 ампер).. Если у вас дома такая розетка отсутствует, обратитесь к квалифицированному электрику для ее установки.
- Данное устройство может использоваться детьми старше 8 лет и лицами с ограниченными физическими, сенсорными или умственными возможностями, или с отсутствием опыта и знаний при осуществлении надзора или инструктировании по использованию безопасным способом при понимании ими существующей опасности. Дети не должны играть с устройством. Чистка и обслуживание не должны осуществляться детьми без надзора.
- Если шнур питания поврежден, он должен быть заменён производителем, сервисным центром или аналогичными квалифицированными лицами во избежание опасности.
- Этот прибор не предназначен для использования на высоте более 2000 м над уровнем моря.

Правила техники безопасности

- **Внимание:** Место установки электроприбора должно хорошо вентилироваться, чистите его и устраняйте препятствия для вентиляции.
- Не используйте механические приспособления или другие искусственные методы для ускорения процесса размораживания.
- Не используйте электроприборы внутри холодильного и морозильного отделения холодильника.
- Если целью приобретения данного холодильника является замена старой модели холодильника с замком, сломайте или снимите замок в качестве меры предосторожности перед его утилизацией для того, чтобы предотвратить запираение детей внутри холодильника.
- Старые модели холодильников и морозильных камер содержат изолирующие газы, а также хладагент, которые должны утилизироваться соответствующим образом. Если Вы решили, что холодильник больше не годится для эксплуатации, сделайте его непригодным для использования: отключите от сети, обрежьте питающий кабель, снимите потенциально опасные части (это особенно важно для безопасности детей, которые могут играть с этими предметами). Пожалуйста, убедитесь, что рабочая трубка вашего устройства не повреждена, прежде чем сдавать его службе вывоза отходов.

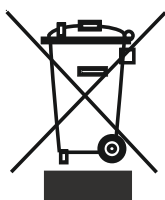

Символ на изделии или его упаковке указывает, что оно не подлежит утилизации в качестве бытовых отходов. Изделие следует сдать в соответствующий пункт приема электронного и электрооборудования для последующей утилизации. Соблюдая правила утилизации изделия, вы сможете предотвратить причинение ущерба окружающей среде и здоровью людей, который возможен вследствие неподобающего обращения с подобными отходами. За более подробной информацией об утилизации изделия

просьба обращаться к местным властям, в службу по вывозу и утилизации отходов или в магазин, в котором вы приобрели изделие.

ВАЖНОЕ ПРИМЕЧАНИЕ:

Пожалуйста, прочтите данное руководство по эксплуатации перед установкой и включением холодильника. Производитель не несет ответственности за неправильную установку и эксплуатацию холодильника вопреки правилам, приведенным в данном руководстве по эксплуатации.

Рекомендации

- Не применяйте адаптеры или тройники, которые могут вызвать перегрев и возгорание.
- Не подключайте старые поврежденные шнуры.
- Не перекручивайте и не сгибайте шнуры.



- Не позволяйте детям играть с прибором. Дети не должны ни в коем случае сидеть на выдвижных ящиках или виснуть на двери.
- Не используйте острых металлических предметов для удаления льда из морозильной камеры; они могут проткнуть оболочку холодильника и вызвать не подлежащие ремонту повреждения. Используйте прилагаемый пластиковый скребок.
- Не включайте прибор в сеть мокрыми руками.
- Не помещайте в морозилку контейнеры (стеклянные бутылки или жестяные контейнеры) с жидкостями, особенно газированные жидкости так как они могут вызвать разбиение контейнера в процессе заморозки.
- Бутылки, с большим содержанием алкоголя должны быть хорошо закрыты и помещены в холодильник в вертикальном положении.
- Не прикасайтесь к охлаждающим поверхностям, особенно мокрыми руками так как вы можете обжечься или пораниться.
- Не ешьте лед только что извлеченный из морозильника.

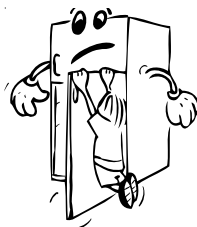

УСТАНОВКА И ВКЛЮЧЕНИЕ

- Рабочее напряжение холодильника составляет 220-240 В частота 50 Гц.
- Производитель не несет ответственности за ущерб, который может быть причинен в результате установки без заземления.
- Поместите холодильник в подходящем месте, где на него не будут падать прямые солнечные лучи.
- Холодильник должен находиться на расстоянии минимум 50 см от источников тепла таких, как газовые печи, плиты и радиаторы и на расстоянии минимум 5 см от электрических печей.
- Холодильник не должен использоваться на открытом воздухе и не должен оставаться под дождем.
- Если холодильник располагается рядом с камерой глубокой заморозки, между ними необходимо оставить расстояние минимум 2 см для предотвращения конденсации на наружной поверхности.
- Не помещайте какие-либо тяжелые предметы на холодильник и поместите холодильник в подходящем месте, чтобы сверху имелось свободное пространство минимум 15 см.
- Если Вы собираетесь разместить холодильник возле предметов кухонной мебели, то необходимо оставить расстояние минимум 2 см между холодильником и мебелью.
- Необходимо установить на место пластиковую направляющую с поворотом на 90°, чтобы предотвратить касание стены конденсатором (черная деталь с лопастями сзади).

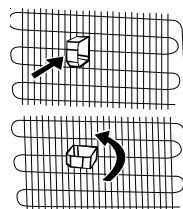

- Для обеспечения ровной работы и отсутствия вибрации, необходимо установить передние регулируемые опоры на нужную высоту и взаимно уравновесить. Это можно сделать поворачивая регулируемые опоры по часовой стрелке (или против часовой стрелки). Это необходимо сделать до помещения продуктов в холодильник.
- Перед началом использования холодильника протрите все его части теплой водой с добавлением чайной ложки соды, затем сполосните чистой водой и вытрите насухо. После окончания очистки установите все части на место.

Перед началом работы холодильника

- Во время первого включения или для обеспечения эффективной работы после перестановки, дайте холодильнику постоять без подключения в течение 3 часов (в вертикальном положении), затем вставьте штепсель в розетку. В противном случае, Вы можете повредить компрессор.
- При первом включении холодильника может ощущаться запах. Этот запах пропадет после того, как холодильник начнет охлаждение.

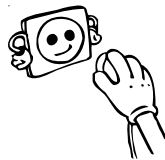

ЧАСТЬ 2. РАЗЛИЧНЫЕ ФУНКЦИИ И ВОЗМОЖНОСТИ

Установка Термостата

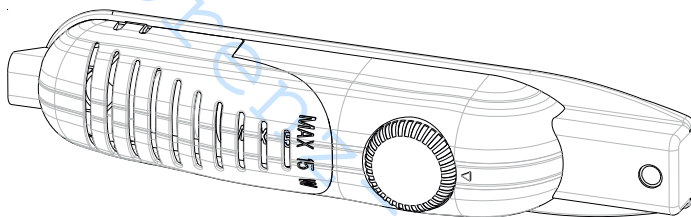

Термостат автоматически регулирует температуру внутри холодильной и морозильной камеры. Путем изменения позиции ручки с MIN.(“1”) на MAX.(“5”), может быть получена более холодная температура.

Важное примечание: не пытайтесь поворачивать ручку дальше, чем положение 1, иначе работа устройства будет прекращена.

- Можно поставить рукоятку между минимальным и средним положениями для кратковременного хранения продуктов в морозильной камере. («1- 2»)
- Для долгосрочного хранения продуктов в морозильной камере можно поставить рукоятку в среднее положение.«3-4»

Отметьте ; что температура окружающей среды, температура свежих продуктов помещаемых в холодильник и то как часто открывается дверца влияет на температуру в холодильной камере. При необходимости измените настройки температуры.

При наличии главного выключателя

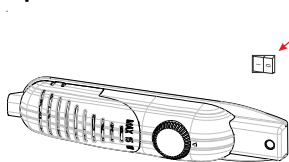

С целью обеспечения надлежащей работы прибора при температуре ниже 20 °С, следует нажать кнопку, расположенную возле термостата. После того как температура поднимется выше 20 °С, необходимо нажать кнопку еще раз, чтобы отключить данную функцию.

Замечания по установке температуры

- Температура наружного воздуха, температура свежих продуктов, помещенных в холодильник для хранения и частота открывания дверцы влияет на температуру в холодильной камере. При необходимости измените настройку температуры.
- Для достижения максимальной эффективности не рекомендуется, чтобы холодильник работал в условиях температуры воздуха ниже 10 °С.
- Настройка термостата должна быть выполнена с учётом того, как часто дверца холодильной и морозильной открывается и закрывается, сколько продуктов хранится и какова окружающая камеры среда, в которой находится холодильник.
- Для достижения полного охлаждения холодильник должен проработать до 24 часов без перерыва после подключения, в зависимости от температуры наружного воздуха. Не открывайте дверцу холодильника слишком часто и не перегружайте его продуктами в этот период.
- Функция 5-минутной задержки применяется для предотвращения повреждения компрессора холодильника, когда его отключают из розетки, а затем снова включают для работы или при отключениях электроэнергии. В нормальном случае холодильник снова начнет работать через 5 минут.
- Ваш холодильник предназначен для функционирования при интервалах температур наружного воздуха, обозначенных в технических условиях, в соответствии с классом климатических условий, указанных на информационной этикетке. С точки зрения эффективности охлаждения не рекомендуется использовать холодильник для работы в условиях, выходящих за пределы указанных температурных интервалов.
- Это оборудование предназначено для эксплуатации при диапазоне внешних температур 16 °С - 32 °С.

<i>Класс климатических условий</i>	<i>Температура окружающей среды (°C)</i>
T	Между 16 и 43 (°C)
ST	Между 16 и 38 (°C)
N	Между 16 и 32 (°C)
SN	Между 10 и 32 (°C)

Аксессуары

Форма для льда

- Наполните форму для льда водой и поместите в морозильную камеру.
- После того как вода полностью заморознет вы можете повернуть форму как указано ниже чтобы достать кубики льда.

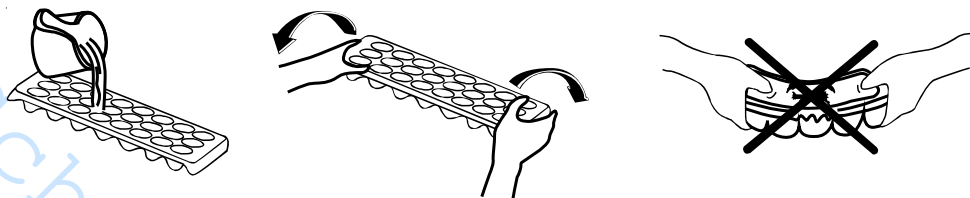

Если у Вашего холодильника имеется турбовентилятор:

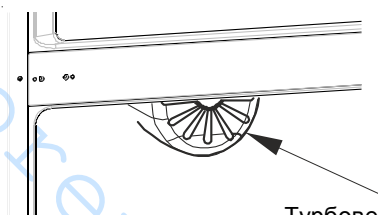

Турбовентилятор

Не блокируйте входное и выходное отверстие при хранении продуктов. В противном случае будет нарушена циркуляция воздуха, обеспечиваемая турбовентилятором.

ЧАСТЬ 3. РАЗМЕЩЕНИЕ ПРОДУКТОВ В ХОЛОДИЛЬНИКЕ

Холодильная камера

- Для снижения влажности и намораживания никогда не ставьте в холодильник жидкости в не закрытой посуде. Намораживания скапливаются в наиболее холодных частях испарителя и со временем это потребует более частого размораживания.
- Никогда не ставьте теплые продукты в холодильник. Теплые продукты следует охладить при комнатной температуре и разместить обеспечивая соответствующую циркуляцию воздуха в холодильной камере.
- Ничего не должно прикасаться к задней стенке поскольку это может вызвать намораживание и упаковка может прилипнуть к задней стенке. Не открывайте дверцу холодильника слишком часто.
- Разместите мясо и очищенную рыбу (завернутые в упаковку или упаковочную пленку) которые вы будете использовать в течении 1-2 дней, в нижней секции холодильной камеры (над ящиком для овощей) так как это наиболее холодное отделение и обеспечит наилучшие условия хранения.
- Вы можете класть фрукты и овощи в ящик для овощей без упаковки.

Морозильная камера

- Морозильник используется для хранения замороженных или сильно замороженных продуктов в течении долгого времени и изготовления кубиков льда.
- Для заморозки свежих продуктов, убедитесь что максимальная площадь поверхности замораживаемого продукта находится в контакте с охлаждающей поверхностью.
- Не кладите свежие продукты рядом с замороженными так как это может разморозить замороженные продукты.
- Замораживая свежие продукты (пр. мясо, рыбу, фарш) делите их на части для однократного использования.
- После размораживания прибора поместите продукты в него и постарайтесь использовать их в короткий период.
- Никогда не помещайте теплые продукты в морозилку. Так как это повредит замороженные продукты.
- Для хранения замороженных продуктов; всегда следует четко следовать инструкциям на упаковках замороженных продуктов и при отсутствии информации продукты не следует хранить дольше трех месяцев с даты приобретения.
- При покупке замороженных продуктов убедитесь, что они были заморожены при соответствующей температуре и что упаковка не повреждена.
- Замороженные продукты следует транспортировать в специальных контейнерах для сохранения качества продуктов и должны быть помещены в морозильник в наиболее короткий срок.
- Если упаковка замороженных продуктов стала влажной и вздутой, возможно они хранились при несоответствующей температуре и содержимое испортилось.
- Срок хранения замороженных продуктов зависит от комнатной температуры, установок термостата, частоты открывания дверцы, типа продуктов и периода времени необходимого для транспортировки продуктов из магазина к вам домой. Всегда следуйте инструкциям напечатанным на упаковке и никогда не превышайте максимальный указанный срок хранения.

ЧАСТЬ 4. ЧИСТКА И УХОД

- Перед чисткой отсоедините прибор от сети.

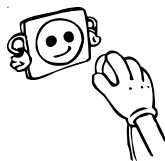

- Не мойте прибор проточной водой.

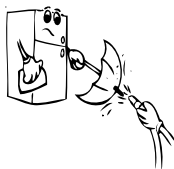

- Холодильная камера должна очищаться периодически с применением раствора бикарбоната соды в теплой воде

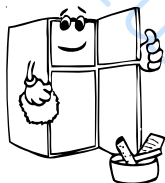
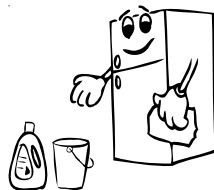

- Мойте аксессуары отдельно водой и мылом. Не мойте их в посудомойчной машине.



- Не используйте абразивов, растворителей или мыла. После мытья сполосните чистой водой и тщательно просушите. По окончании чистки присоедините прибор к сети сухими руками.

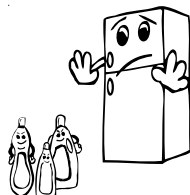

- Вам следует очищать конденсатор веником минимум два раза в год для обеспечения экономии энергии и повышения производительности.

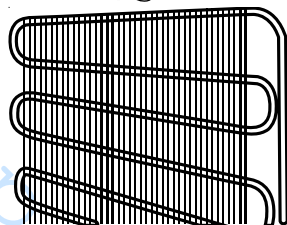

Размораживание Морозильная камера ;

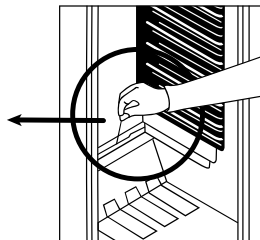
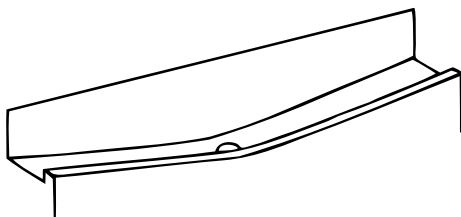

- Размораживание происходит автоматически в морозильной камере в процессе работы; Разморозенная вода собирается испаряющей емкостью и испаряется автоматически.
- Испаряющая емкость и дренажное отверстие для размороженной воды должны периодически очищаться шнуром размораживающего отверстия во избежание скопления воды на дне холодильника и ее вытекания.
- Вы также можете вылить $\frac{1}{2}$ стакана воды в дренажное отверстие для внутренней очистки.

Морозильная камера;

Наморозивания скапливающиеся в морозильной камере следует периодически удалять. (Используйте прилагаемый пластиковый скребок) Морозильная камера чистится так же как и холодильная камера, с проведением размораживания по меньшей мере два раза в год.

Для этого;

- За день до размораживания установите термостат в положение MAX("5"). Для полной заморозки продуктов.
- В процессе размораживания, замороженные продукты необходимо завернуть в несколько слоев бумаги и поместить в холодное место. Неизбежное повышение температуры сократит срок их хранения. Используйте их в короткий срок
- Установите рукоятку термостата в положение "•" или отсоедините прибор от сети; оставьте дверцу открытой до полного размораживания.
- Для ускорения процесса размораживания в морозильную камеру можно поместить одну или более мисок с теплой водой.
- Высушите внутренности прибора и установите термостат в положение MAX .

Замена лампочки

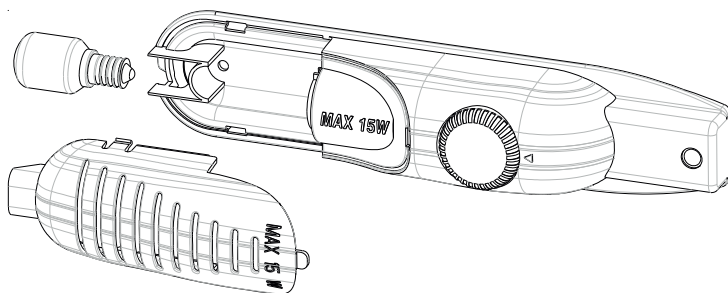

При замене лампочки холодильной камеры;

1. Отсоедините прибор от сети,
2. Нажмите крючки по краям крышки лампы, и снимите крышку лампы.
3. Замените лампу на новую не более 15 W.
4. Установите крышку лампы и через 5 минут включите прибор в сеть.

Замена светодиодной подсветки

Если ваш холодильник оснащен светодиодной подсветкой, обратитесь в техническую службу, т.к. она может быть заменена только уполномоченным специалистом.

ЧАСТЬ 5. ТРАНСПОРТИРОВКА И ИЗМЕНЕНИЕ ПОЗИЦИИ УСТАНОВКИ

Транспортировка и изменение позиции установки

- Оригинальная упаковка – это пенополистирол при необходимости может быть убрана.
- При транспортировке прибор следует связать широкой лентой или крепкой веревкой. При транспортировке следует соблюдать правила на коробке.
- Перед транспортировкой или изменением старой позиции установки, все подвижные части (пр. полки, ящик...) должны быть изъятые или зафиксированы лентами во избежание тряски.

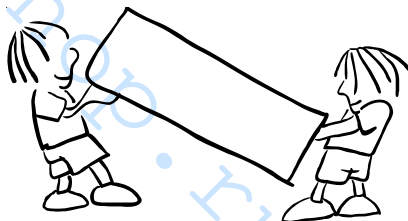

Перевешивание дверцы

- Если ручки дверцы Вашего холодильника установлены на передней поверхности дверцы, то изменение направления открывания дверцы холодильника не возможно.
- При отсутствии ручек изменение направления открывания дверцы не возможно.
- Если направление открывания дверцы холодильника может быть изменено, для этого необходимо обратиться в ближайшую авторизованную сервисную службу.

ЧАСТЬ 6. ПРЕЖДЕ ЧЕМ ЗВОНИТЬ В СЕРВИСНУЮ СЛУЖБУ

Если ваш холодильник не работает соответствующим образом, это может быть незначительная проблема, поэтому проверьте следующее прежде чем вызывать мастера для экономии времени и денег.

Что делать если холодильник не работает :

Проверьте возможно:

- Нет электричества ,
- Общий выключатель в вашем доме отсоединен ,
- Термостат установлен в положение “о” ,
- Возможно неисправна розетка. Чтобы проверить исправность розетки подключите к ней любой другой электроприбор.

Что делать если холодильник работает плохо :

Проверьте что:

- Что вы не перегрузили прибор ,
- Дверцы хорошо закрыты ,
- На конденсаторе нет пыли ,
- Достаточное расстояние от задней и боковых стенок.

Если есть шум :

Охлаждающий газ, который циркулирует в трубопроводе холодильника может создавать незначительный шум (звук кипения) даже при работающем компрессоре. Не беспокойтесь это нормально. Если звуки отличаются проверьте что ;

- Прибор ровно установлен
- Ничто не касается задней панели.
- Вибрирует стоящие на холодильнике предметы.

Если в нижней части холодильника скапливается вода :

Проверьте что :

Дренажное отверстие для талой воды не засорилось (Используйте дренажный шнур размораживания для чистки дренажного отверстия)

Рекомендации:

- Для увеличения площади и улучшения внешнего вида, « охлаждающая секция» этого прибора расположена внутри задней стенки холодильной камеры. При работе прибора, Эта стенка покрывается инеем или каплями воды, в зависимости от того работает ли компрессор. Не беспокойтесь. Это вполне нормально. Размораживание требуется только в случаях образования очень толстого намерзания на стенке.
- Если прибор не используется долгое время (например в период летних отпусков) Отключите прибор от электросети. Расморозьте и вымойте холодильник оставив дверцу открытой во избежание образования запаха.

Указания по энергосбережению

- 1 – Установите прибор в прохладном, хорошо вентилируемом помещении, куда не попадают прямые солнечные лучи, вдали от источников тепла (батареи отопления, плиты и т.д.). В противном случае необходимо использовать изоляционную панель.
- 2 – Дайте приготовленным блюдам остыть за пределами холодильника.
- 3 – Для оттаивания замороженных продуктов помещайте их в холодильную камеру. Низкая температура замороженных продуктов при оттаивании поможет охладить холодильную камеру. В результате – экономия электроэнергии. Оттаивание замороженных продуктов вне холодильника приведет к бессмысленному расходу энергии.
- 4 – При помещении в холодильник напитков и жидких блюд их необходимо накрывать. В противном случае увеличится влажность внутри холодильника, сокращая срок его эксплуатации. Также, накрывание напитков и жидких блюд поможет сохранить их запах и вкус.
- 5 – При помещении продуктов и напитков старайтесь как можно скорее закрыть дверцу холодильника.
- 6 – Держите закрытыми крышки любых камер холодильника, отличающихся по температуре
(отделение для овощей и фруктов, чиллер и т.д.).
- 7 – Уплотнитель дверцы должна оставаться чистой и мягкой. В случае износа замените уплотнитель на дверце.

ЧАСТЬ 7. ДЕТАЛИ И ОТДЕЛЕНИЯ ПРИБОРА

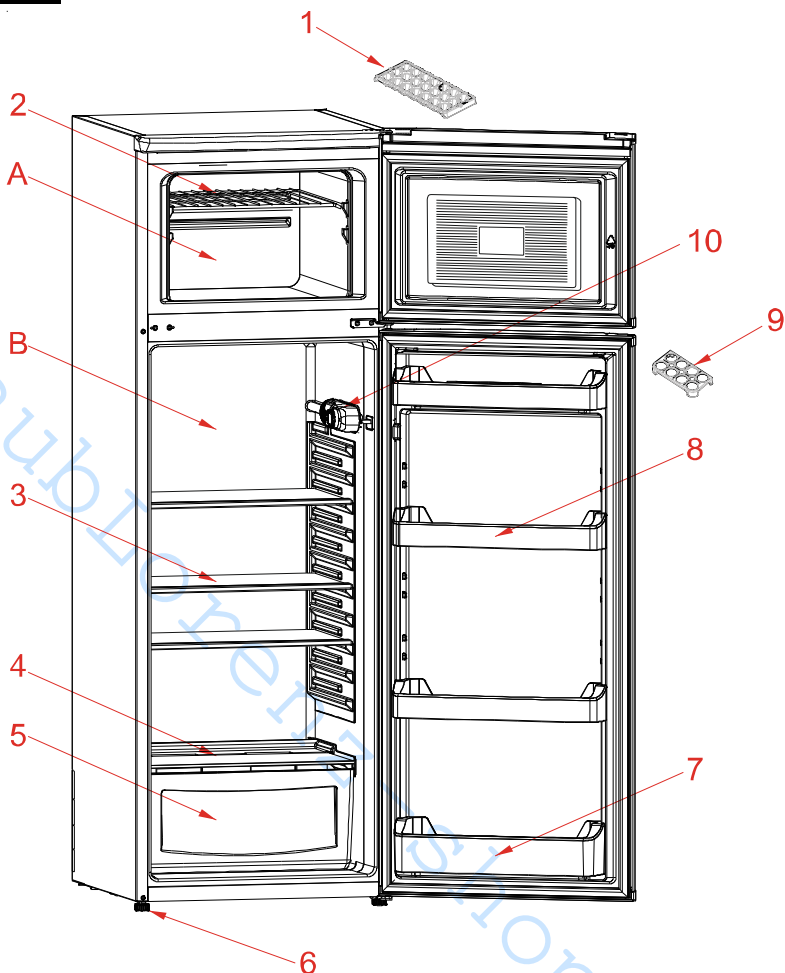

Целью данного документа является исключительно предоставление информации о компонентах устройства. Компоненты зависят от модели устройства.

- A) Морозильная камера
- B) Холодильная камера

- 1) Форма для льда
- 2) Полка морозильника
- 3) Полка холодильника
- 4) Крышка ящика для овощей
- 5) Ящик для овощей
- 6) Ножка
- 7) Полка для бутылок
- 8) Полка для масла и сыра
- 9) Лоток для яиц
- 10) Термостат

Index

BEFORE USING THE APPLIANCE	17
General warnings	17
Safety warnings	19
Installing and operating your fridge	20
Before Using your Fridge	20
THE VARIOUS FUNCTION AND POSSIBILITIES	21
Thermostat setting	21
Warnings for Temperature Settings	21
If the turbo fan is available on your product:	22
.....	22
Accessoires	22
Ice tray	22
ARRANGING FOOD IN THE APPLIANCE	23
Refrigerator Compartment	23
Freezer Compartment	23
CLEANING AND MAINTENANCE	24
Defrosting the Refrigerator Compartment	25
Freezer Compartment;	25
Replacing the light bulb	26
TRANSPORTATION AND CHANGING OF	26
INSTALLATION POSITION	26
Transportation and Changing of Installation Position	26
Repositioning the door	26
BEFORE CALLING YOUR AFTER SALES SERVICE	27
Tips For Saving Energy	28
THE PARTS OF THE APPLIANCE AND THE COMPARTMENTS	29

PART - 1. BEFORE USING THE APPLIANCE

General warnings

WARNING: Keep ventilation openings, in the appliance enclosure or in the built-in structure, clear of obstruction.

WARNING: Do not use mechanical devices or other means to accelerate the defrosting process, other than those recommended by the manufacturer.

WARNING: Do not use electrical appliances inside the food storage compartments of the appliance, unless they are of the type recommended by the manufacturer.

WARNING: Do not damage the refrigerant circuit.

WARNING: In order to avoid any hazards resulting from the instability of the appliance, it must be fixed in accordance with the following instructions:

- If your appliance uses R600a as a refrigerant (this information will be provided on the label of the cooler) you should take care during transportation and installation to prevent the cooler elements from being damaged. R600a is an environmentally friendly and natural gas, but it is explosive. In the event of a leak due to damage of the cooler elements, move your fridge away from open flames or heat sources and ventilate the room where the appliance is located for a few minutes.
- While carrying and positioning the fridge, do not damage the cooler gas circuit.
- Do not store explosive substances such as aerosol cans with a flammable propellant in this appliance.
- This appliance is intended to be used in household and domestic applications such as:
 - staff kitchen areas in shops, offices and other working environments.

- farm houses and by clients in hotels, motels and other residential type environments.
- bed and breakfast type environments;
- catering and similar non-retail applications.
- If the socket does not match the refrigerator plug, it must be replaced by the manufacturer, a service agent or similarly qualified persons in order to avoid a hazard.
- A specially grounded plug has been connected to the power cable of your refrigerator. This plug should be used with a specially grounded socket of 16 amperes. If there is no such socket in your house, please have one installed by an authorised electrician.
- This appliance can be used by children aged from 8 years and above and persons with reduced physical, sensory or mental capabilities or lack of experience and knowledge if they have been given supervision or instruction concerning use of the appliance in a safe way and understand the hazards involved. Children shall not play with the appliance. Cleaning and user maintenance shall not be made by children without supervision.
- If the supply cord is damaged, it must be replaced by the manufacturer, an authorised service agent or similar qualified persons, in order to avoid a hazard.
- This appliance is not intended for use at altitudes exceeding 2000 m.

Old and out-of-order fridges or freezers



- If your old fridge has a lock, break or remove the lock before discarding it, because children may get trapped inside it and may cause an accident.
 - Old fridges and freezers may contain isolation material and refrigerant with CFC or HFC. Therefore, take care not to harm environment when you are discarding your old fridges.
- Please ask your municipal authority about the disposal of the WEEE reuse, recycle and recovery purposes.

Notes:

- Please read the instruction manual carefully before installing and using your appliance. **We are not responsible for the damage occurred due to misuse.**
- Follow all instructions on your appliance and instruction manual, and keep this manual in a safe place to resolve the problems that may occur in the future.
- This appliance is produced to be used in homes and it can only be used in domestic environments and for the specified purposes. It is not suitable for commercial or common use. Such use will cause the guarantee of the appliance to be cancelled and our company will not be responsible for losses incurred.
- This appliance is produced to be used in houses and it is only suitable for cooling / storing food. It is not suitable for commercial or common use and/or for storing substances except for food. Our company is not responsible for losses to be incurred in the contrary case.

Safety warnings

- Do not connect your Fridge Freezer to the mains electricity supply using an extension lead.
- Do not plug in damaged, torn or old plugs.
- Do not pull, bend or damage the cord.



- This appliance is designed for use by adults, do not allow children to play with the appliance or let them hang off the door.
- Never touch the power cord/plug with wet hands as this could cause a short circuit or electric shock.
- Do not use any metal or sharp objects to accelerate the defrosting process.
- Do not place glass bottles or beverage cans in the ice-making compartment as they can burst as the contents freeze.
- Do not place explosive or flammable material in your fridge. Place drinks with high alcohol content vertically in the fridge compartment and make sure that their tops are tightly closed.
- When removing ice from the ice-making compartment, do not touch it. Ice may cause frost burns and/or cuts.

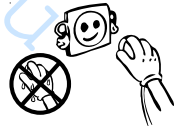
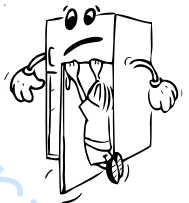

- Do not touch frozen goods with wet hands. Do not eat ice-cream or ice cubes immediately after you have taken them out of the ice-making compartment.
- Do not re-freeze frozen goods after they have melted. This may cause health issues such as food poisoning.
- Do not cover the body or top of fridge with lace. This affects the performance of your fridge.
- Secure any accessories in the fridge during transportation to prevent damage to the accessories.



Installing and operating your fridge

Before starting to use your fridge, you should pay attention to the following points:

- The operating voltage for your fridge is 220-240 V at 50Hz.
- We do not accept responsibility for any damages that occur due to ungrounded usage.
- Place your fridge where it will not be exposed to direct sunlight.
- Your appliance should be at least 50 cm away from stoves, gas ovens and heater cores, and at least 5 cm away from electrical ovens.
- Your fridge should never be used outdoors or exposed to rain.
- When your fridge is placed next to a deep freezer, there should be at least 2 cm between them to prevent humidity forming on the outer surface.
- Do not place anything on your fridge, and install your fridge in a suitable place so that at least 15 cm of free space is available above it.
- Use the adjustable front legs to make sure your appliance is level and stable. You can adjust the legs by turning them in either direction. This should be done before placing food in the fridge.
- Before using your fridge, wipe all parts with a solution of warm water and a teaspoon of sodium bicarbonate, then rinse with clean water and dry.



Place all parts in the fridge after cleaning.

- Install the plastic distance guide (the part with black vanes at the rear) by turning it 90° (as shown in the figure) to prevent the condenser from touching the wall.
- The refrigerator should be placed against a wall with a free space not exceeding 75 mm.

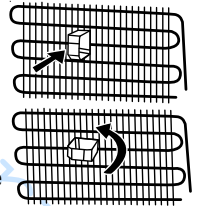

Before Using your Fridge

- When using your fridge for the first time, or after transportation, keep it in an upright position for at least 3 hours before plugging into the mains. This allows efficient operation and prevents damage to the compressor.
- Your fridge may have a smell when it is operated for the first time. This is normal and the smell will fade away when your fridge starts to cool.



PART - 2. THE VARIOUS FUNCTION AND POSSIBILITIES

Thermostat setting

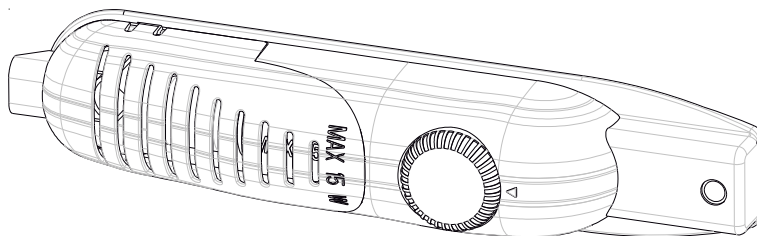

The thermostat automatically regulates the inside temperature of the refrigerator compartment and freezer compartment. By rotating the knob from position 1 to 5, colder temperatures can be obtained.

Important note: Do not try to rotate the knob beyond position 1, it will stop your appliance from working.

- For short-term storage of food in the freezer compartment, you can set the knob between positions 1 and 3.
- For long-term storage of food in the freezer compartment, set the knob to position 3-4.

Note that: the ambient temperature, temperature of the freshly stored food and how often the door is opened, affects the temperature in the refrigerator compartment. If required, change the temperature setting.

If super switch is available:

In order to ensure proper operation with an ambient temperature below 20°C, press the button next to the thermostat. Press the button again to turn it off when the temperature is high (above 20°C).

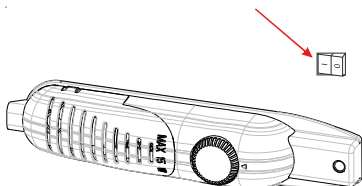

Warnings for Temperature Settings

- The ambient temperature, temperature of the freshly stored food and how often the door is opened, affects the temperature in the refrigerator compartment. If required, change the temperature setting.
- It is not recommended that you operate your fridge in environments colder than 10°C in terms of its efficiency.
- The thermostat should be set by taking into consideration how often the fresh food and freezer doors are opened and closed, how much food is stored in the refrigerator, and the environment in which the refrigerator is located.
- When you first switch on the appliance, you should ideally try to run it without any food in for 24 hours and not open the door. If you need to use it straight away, try not to put a large quantity of food inside.

- There is a 5 minute delay function which prevents damage to the compressor when either, the appliance is unplugged or plugged in again, or if a power failure occurs. Your fridge will start to operate normally after 5 minutes.
- Your fridge is designed to operate in the ambient temperature intervals stated in the standards, according to the climate class stated in the information label. It is not recommended that your fridge is operated in the environments which are out of the stated temperature intervals. This will reduce the cooling efficiency of the fridge.
- This appliance is designed for use at an ambient temperature within the 16°C - 32°C range.

Climate Class	Ambient Temperature (°C)
T	Between 16 and 43 (°C)
ST	Between 16 and 38 (°C)
N	Between 16 and 32 (°C)
SN	Between 10 and 32 (°C)

Accessoires

Ice tray

- Fill the ice tray with water and place in the freezer compartment.
- After the water has completely turned into ice, you can twist the tray as shown below to remove the ice cubes.

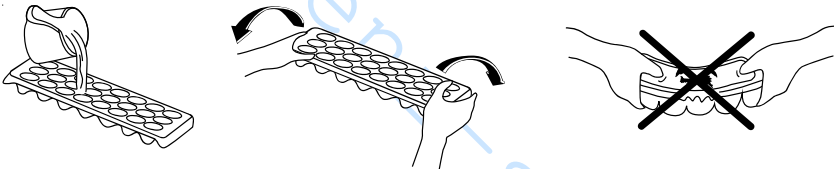

If the turbo fan is available on your product:

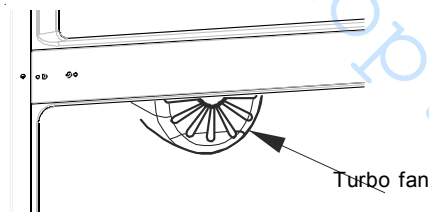

Do not block air inlet and outlet openings when storing food, otherwise air circulation provided by the turbo fan will be impaired.

Visual and text descriptions on the accessories section may vary according to the model of your appliance.

PART - 3. ARRANGING FOOD IN THE APPLIANCE

Refrigerator Compartment

- To reduce humidity and the consequent increase in frost, never place liquids in unsealed containers in the refrigerator. Frost tends to concentrate in the coldest parts of the evaporating liquid and in time will more frequent defrosting will be required.
- Never place warm food in the refrigerator. Warm food should be allowed to cool at room temperature and should be arranged to ensure adequate air circulation in the refrigerator compartment.
- Nothing should touch the back wall of the appliance as it will cause frost and packaging to stick to it. Do not open the refrigerator door too frequently.
- Arrange meat and cleaned fish (wrapped in packages or sheets of plastic) which you intend to use in 1-2 days, in the bottom section of the refrigerator compartment (that is above the crisper) as this is the coldest section and will ensure the best storage conditions.
- Store fruit and vegetable items loose in the crisper containers.

Freezer Compartment

- Use the freezer for storing deep-frozen or frozen food for long periods of time and making ice cubes.
- When freezing fresh food, ensure that as much of the food surface as possible is in contact with the cooling surface.
- Do not store fresh food next to frozen food as it can thaw the frozen food.
- When freezing fresh food (e.g. meat, fish and mincemeat), divide it into portions that you will consume in one sitting.
- Once the unit has been defrosted replace the food in the freezer and remember to consume them in as short period of time.
- Never place warm food in the freezer compartment, as it will disturb the frozen food.
- When storing frozen food, the instructions shown on the packaging should always be followed carefully and if no information is provided food should not be stored for more than 3 months from the purchased date.
- When buying frozen food, ensure that it has been frozen at a suitable temperatures and that the packaging is intact.
- Frozen food should be transported in appropriate containers to maintain the quality of the food and should be put into the freezer as quickly as possible.
- If a package of frozen food shows the sign of humidity and abnormal swelling it is probable that it has been previously stored at an unsuitable temperature and that the contents have deteriorated.
- The storage life of frozen food depends on the room temperature, thermostat setting, how often the door is opened, the type of food and the length of time required to transport the product from the shop to your home. Always follow the instructions printed on the package and never exceed the maximum storage life indicated.

Note that: If you attempt to open the freezer door immediately after closing it, you may find that it does not easily open. This is quite normal. The door will open easily once equilibrium is reached.

PART - 4. CLEANING AND MAINTENANCE

- **Disconnect the unit from the power supply before cleaning.**

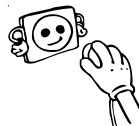

- Do not clean the appliance by pouring water.

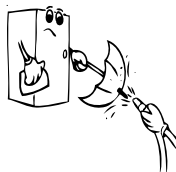

- Make sure that no water enters the lamp housing and other electrical components.

- The refrigerator should be cleaned periodically using a solution of bicarbonate of soda and lukewarm water.



Clean the accessories separately with soap and water. Do not clean them in the dishwasher.

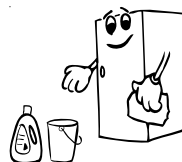

- Do not use abrasive products, detergents or soaps. After washing, rinse with clean water and dry carefully. When you have finished cleaning, reconnect the plug to the mains supply with dry hands.

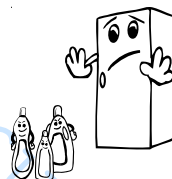

- Clean the condenser with a broom at least twice a year. This will help you to save on energy costs and increase productivity.

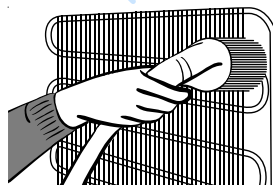

THE POWER SUPPLY MUST BE DISCONNECTED.

Defrosting the Refrigerator Compartment

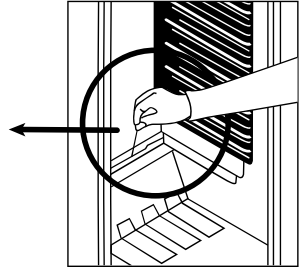
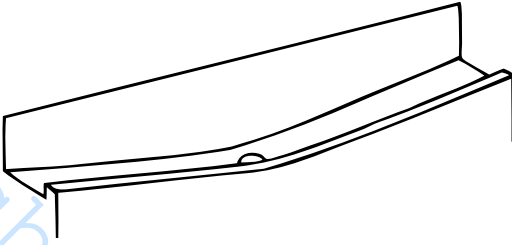

- Defrosting occurs automatically in the refrigerator compartment during operation; the water is collected by the evaporation tray and evaporates automatically.
- The evaporation tray and the water drain hole should be cleaned periodically with the defrost drain plug to prevent the water from collecting at the bottom of the refrigerator instead of flowing out.
- You can also clean the drain hole by pouring 1/2 glass of water down it.

Freezer Compartment;

The frost, accumulated in the freezer compartment, should be removed periodically (Use the plastic scraper provided). The freezer compartment should be cleaned in the same way as the refrigerator compartment, with the defrost function of the compartment at least twice a year.

For this:

- The day before you defrost, set the thermostat dial to “5” position to freeze the food completely.
- During defrosting, frozen food should be wrapped in several layers of paper and kept in a cool place. The inevitable rise in temperature will shorten its storage life. Remember to use this food within a relatively short period of time.
- Set the thermostat knob to position “•” or unplug the unit. Leave the door open until the unit is completely defrosted.
- To accelerate the defrosting process, one or more bowls of warm water can be placed in the freezer compartment.
- Dry the inside of the unit carefully and set the thermostat knob to the MAX position.

Replacing the light bulb

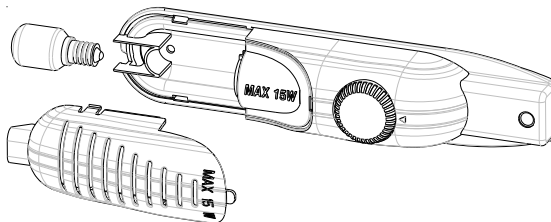

To replace the bulb in freezer and fridge departments;

- 1- Unplug your fridge.
- 2- Remove the cover of the box from the claws using a screwdriver.
- 3- Replace with a bulb of maximum 15 Watts.
- 4- Install the cover.
- 5- Wait for 5 minutes before re-plugging and bring the thermostat to its original position.

Replacing LED Lighting

If your refrigerator has LED lighting contact the help desk as this should be changed by authorized personnel only.

PART - 5. TRANSPORTATION AND CHANGING OF INSTALLATION POSITION

Transportation and Changing of Installation Position

- The original packages and foamed polystyrene (PS) can be retained if required.
- During transportation, the appliance should be secured with a wide string or a strong rope. The instructions written on the corrugated box must be followed while transporting.
- Before transporting or changing the installation position, all the moving objects (ie,shelves,crisper...) should be taken out or fixed with bands in order to prevent them from getting damaged.

Carry your fridge in the upright position.

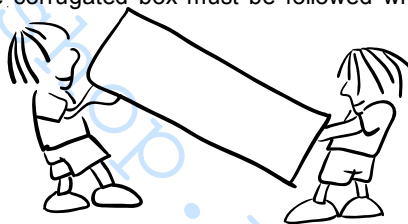

Repositioning the door

- It is not possible to change the opening direction of your refrigerator door, if the door handle on your refrigerator is installed from the front surface of the door.
- It is possible to change the opening direction of the door on models without any handles.
- If the door opening direction of your refrigerator may be changed, you should contact the nearest Authorised Service Agent to have the opening direction changed.

PART - 6. BEFORE CALLING YOUR AFTER SALES SERVICE

If your refrigerator is not working properly, it may be a minor problem, therefore to save time and money, check the following before calling an electrician.

What to do if your refrigerator does not operate,

Check that:

- There is no power,
- The general switch in your home is disconnected,
- The thermostat setting is on the “•” position,
- The socket is not sufficient. To check this, plug in another appliance that you know is working into the same socket.

What to do if your refrigerator performs poorly

Check that:

- You have not overloaded the appliance,
- The doors are closed properly,
- There is no dust on the condenser,
- There is enough place at the rear and side walls.

If there is noise:

The cooling gas which circulates in the refrigerator circuit may make a slight noise (bubbling sound) even when the compressor is not running. Do not worry this is quite normal. If you hear any other noises, check that:

The appliance is level,

- Nothing is touching the rear of the appliance,
- The objects on the appliance are vibrating.

If there is water in the lower part of the refrigerator

Check that:

The drain hole for the water is not clogged (use defrost drain plug to clean the drain hole)

Recommendations

- In case of a sudden power loss, or unplugging and plugging in the plug to the electrical socket, the compressor protective thermal element will open as the pressure of the gas in the cooling system of your refrigerator is not yet balanced. Your refrigerator will start to operate 4 or 5 minutes later, this is normal.
- The cooling unit of your refrigerator is hidden in the rear of the appliance. Therefore, water droplets or ice may form on the rear surface of your fridge due to the operation of the compressor at specified intervals. This is normal. There is no need to perform a defrosting operation unless the icing is excessive.
- If you do not intend to use your fridge for a long time (e.g. in summer holidays), set the thermostat to “•” position. After defrosting, clean your fridge and leave the door open to prevent humidity and smell.

- If a problem persists after you have followed all the instructions above, please consult to the nearest Authorised Service Centre.
- The appliance you have purchased is designed for domestic use and can only be used at home and for the stated purposes. It is not suitable for commercial or common use. If the consumer uses the appliance in a way that does not comply with this, we emphasise that the manufacturer and the dealer will not be responsible for any repair and failure within the guarantee period.

Tips For Saving Energy

1. Install the appliance in a cool, well ventilated room , but not in direct sunlight and not near a heat source (radiator, cooker.. etc). Otherwise use an insulating plate.
2. Allow warm food and drinks to cool down outside the appliance.
3. When thawing frozen food, place it in the refrigerator compartment. The low temperature of the frozen food will help to cool the refrigerator compartment when it is thawing. This will help to save energy. If the frozen food is put out, it results in a waste of energy.
4. Cover drinks or other liquids when placing them in the appliance. Otherwise humidity increases in the appliance. Therefore, the working time gets longer. Also covering drinks and other liquids helps to preserve smell and taste.
5. Try to avoid keeping the doors open for long periods or opening the doors too frequently as warm air will enter the cabinet and cause the compressor to switch on unnecessarily often.
6. Keep the covers of the different temperature compartments (crisper, chiller ...etc) closed
7. Door gasket must be clean and pliable. Replace gaskets if worn.

PART - 7.

THE PARTS OF THE APPLIANCE AND THE COMPARTMENTS

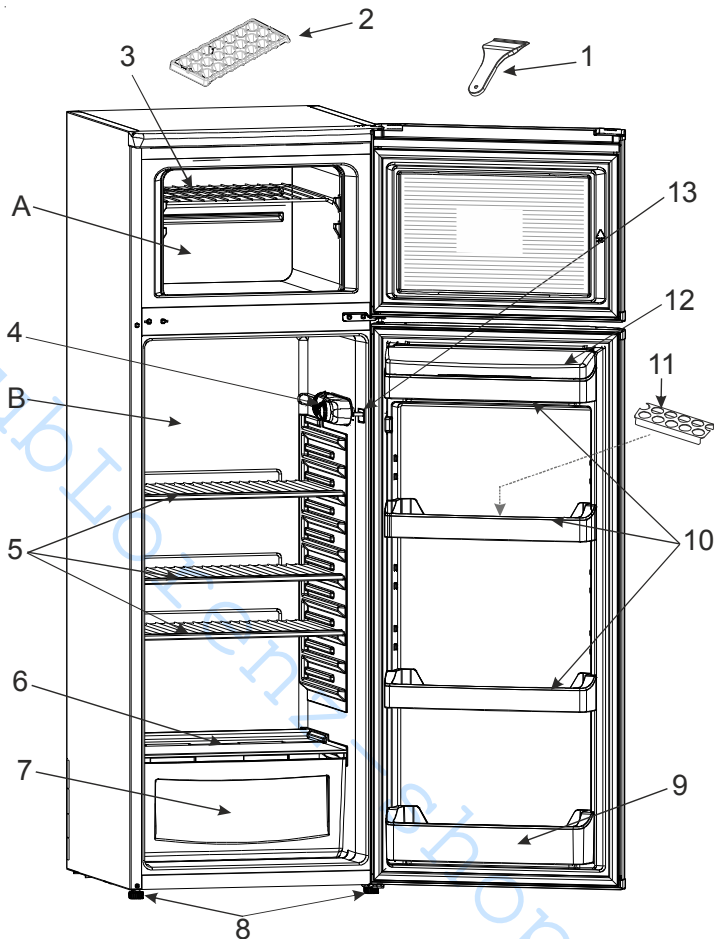

This presentation is only for information about the parts of the appliance.
Parts may vary according to the appliance model.

A) Freezer Compartment

B) Refrigerator Compartment

1) Plastic Scraper

2) Ice Tray

3) Freezer Shelf

4) Turbo Fan (In Some Models)

5) Thermostat Box

6) Refrigerator Shelf

7) Crisper Cover

8) Crisper

9) Levelling Feet

10) Bottle Shelf

11) Butter Cheese Shelf

12) Egg Holder

13) Butter Cheese Shelf Cover

14) Lamp Switch

SchaubLorenz-shop.ru

Импортер ООО «Вестел - СНГ» 601655 г. Александров
Владимирская обл., ул. Гагарина д.16
Тел: (495) 980 50 43 Факс: (49244) 6 91 68

Произведено в Турции «Вестель Беяз Ешья Санайи, Ве Тиджарет А.С.»
Адрес: Организе Санайи Болгеси
45030 Маниса / ТУРЦИЯ
Тел: (+90) 236 226 30 00 Факс (+90) 236 226 32 15



Made in Turkey Vestel Beyaz Esya San, Ve Tic A.S.
Adress: Organize Sanayi Bolgesi
45030 Manisa / TURKEY
Tel: (+90) 236 226 30 00 FAX (+90) 236 226 32 15



Дата изготовления указана в этикетке размещенной на устройстве.

52239245