

LERAN®

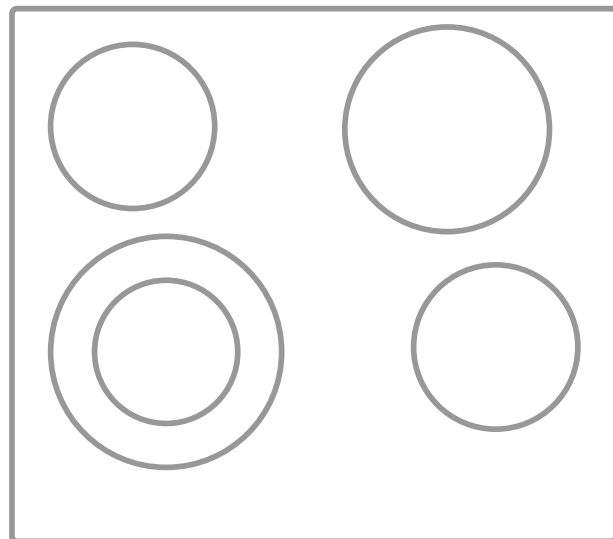

Электрическая варочная поверхность

Руководство по эксплуатации

Модель:

EH 6445 IX

EH 6445 BV

Производитель оставляет за собой право вносить изменения в конструкцию, комплектацию и характеристики изделия без предварительного уведомления. Только для домашнего использования.

Содержание

Меры предосторожности	4
Описание продукта.....	5
Безопасность.....	5
Установка	6
Подключение к источнику питания.....	8
Внешний вид керамической варочной поверхности.....	8
Выбор посуды для приготовления	9
Использование сенсорного управления	9
Использование варочной поверхности	10
Функции таймера	12
Очищение и техническое обслуживание	14
Гарантийное обслуживание	14
Техническая спецификация	14
Дополнительная информация	15
Гарантийные условия	16

Меры предосторожности

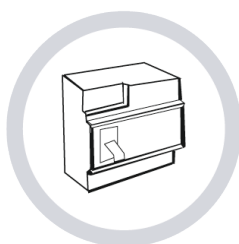

В соответствии с правилами осуществления электрического подключения, в стационарную проводку должен быть включен специальный воздушный выключатель.



Никогда не используйте керамическую варочную поверхность рядом с газовой плитой или керосиновой печкой.



Не помещайте под керамическую варочную поверхность моющие средства и другие легковоспламеняющиеся материалы.



Во избежание нагревания не помещайте на работающую варочную поверхность металлические приборы (ножи, ложки, вилки).



Во избежание взрыва, вызванного тепловым расширением, не нагревайте на поверхности запечатанные продукты (например, консервы).

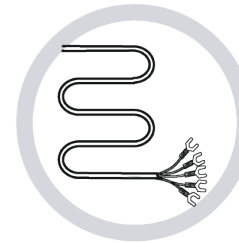

Во избежание опасности, поврежденный шнур питания должен быть заменен производителем, сервисным центром или другим квалифицированным персоналом.



Во избежание повреждения керамической поверхности, не располагайте на ней неровные и шершавые предметы.



При возникновении трещин на керамической поверхности, необходимо обесточить прибор во избежание удара электрическим током.



Никогда не мойте варочную поверхность непосредственно водой.



Не используйте варочную поверхность для разогрева кастрюль и сковород без продуктов питания внутри. В противном случае, ее эксплуатационные свойства могут быть нарушены и это приведет к возникновению опасности.



После длительного использования, в течение некоторого времени варочная поверхность остается горячей. Во избежание ожогов, никогда не прикасайтесь к поверхности сразу же после использования.



Держите электрические приборы в недоступном для детей месте. Не позволяйте детям использовать технику без присмотра.

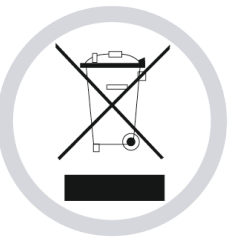

Утилизация: Не выбрасывайте этот продукт вместе с прочими городскими отходами. Данный вид продукции требует специальной утилизации.



Прибор необходимо использовать только в помещении.

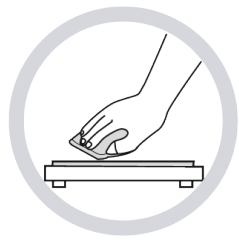

Необходимо регулярно очищать поверхность во избежание попадания мусора в вентиляционные отверстия, что может привести к нарушению нормальной работы варочной поверхности.

Уважаемый покупатель,

Спасибо за покупку керамической варочной поверхности фирмы LERAN.

Продукция нашей фирмы будет служить вам долгие годы.

Внимательно прочитайте данную инструкцию перед установкой и использованием варочной поверхности.

Сохраните инструкцию на случай возникновения вопросов в будущем.

Еще раз спасибо за приобретение керамической варочной поверхности нашей фирмы. Надеемся, что ее использование доставит вам только удовольствие.

Описание продукта

Благодаря нагревательному элементу с высоким сопротивлением, мульти-переключателю мощности и встроенному микрокомпьютеру, керамическая варочная поверхность окажется незаменимым помощником при приготовлении разнообразных блюд. Это оптимальный выбор для современной семьи.

Данная модель создана с учетом интересов покупателей и способна удовлетворить самый взыскательный вкус. Эта поверхность надежна и удобна в работе и позволяет вам с комфортом наслаждаться жизнью.

Безопасность

Данная варочная поверхность была специально разработана для домашнего использования. Так как наша компания постоянно совершенствует свои продукты, мы сохраняем за собой право на модификацию любых технических, программных или дизайнерских параметров продукции в любое время.

Защита от перегрева

Установленный на нагревательный элемент температурный сенсор периодически контролирует температуру внутри плиты. При выявлении перегрева, нагревательный элемент отключится автоматически.

Опасность остаточного тепловыделения

Остаточное тепловыделение появляется, когда варочная поверхность работает долгое время. При появлении буквы «Н» будьте осторожны и не касайтесь поверхности.

Автоотключение

Другой полезной функцией безопасности данной поверхности является автоотключение. Оно происходит, когда пользователь забудет выключить плиту. Время автоматического отключения представлено в таблице ниже:

Уровень мощности	1	2	3	4	5	6	7	8	9
Время работы по умолчанию (часов)	8	8	8	4	4	4	2	2	2

Установка

Просверлите отверстие на поверхности стола в соответствии с размерами, указанными на рисунке 1. Оставьте вокруг отверстия минимум 5 см. поверхности стола.

Толщина стола должна быть не менее 30 мм. Чтобы стол не деформировался под воздействием тепла, он должен быть сделан из термостойкого материала.

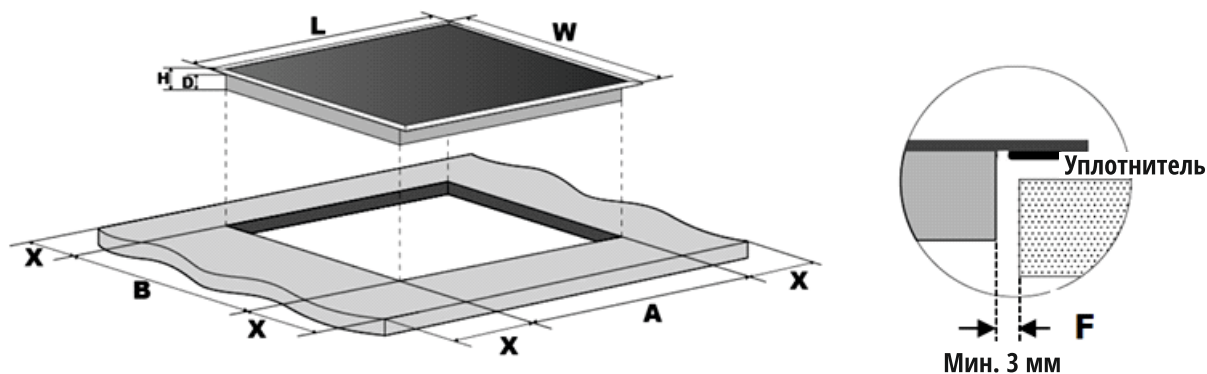

L	W	H	D	A	B	X	F
590 мм	520 мм	55 мм	51 мм	560 мм	490 мм	50 мм	3 мм

Убедитесь, что керамическая варочная поверхность хорошо проветривается и ничто не препятствует забору и сбросу воздуха. Также убедитесь, что варочная поверхность находится в нормальном рабочем положении.

A	B	C	D	E
760 мм	50 мм	20 мм	Забор воздуха	Выход воздуха

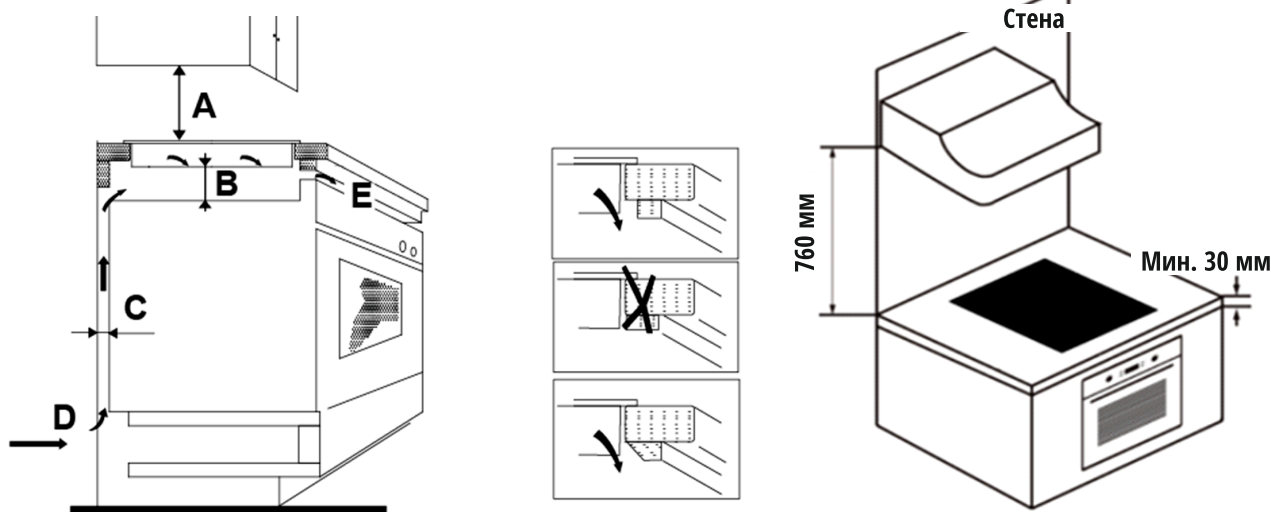

Все содержимое данного материала прошло тщательную проверку. При любой ошибке или упущении в печати или неправильном понимании, компания оставляет за собой право интерпретации и толкования.



Дополнение: Любое техническое усовершенствование будет описано в последующих редакциях инструкции без предварительного уведомления; данная инструкция актуальна при изменении внешнего вида или цвета.

Поверхность должна быть помещена на устойчивую, ровную поверхность (используйте упаковку).

Закрепить варочную поверхность на столе винтом четырех кронштейнов на нижней плитой (см рисунок) после установки.

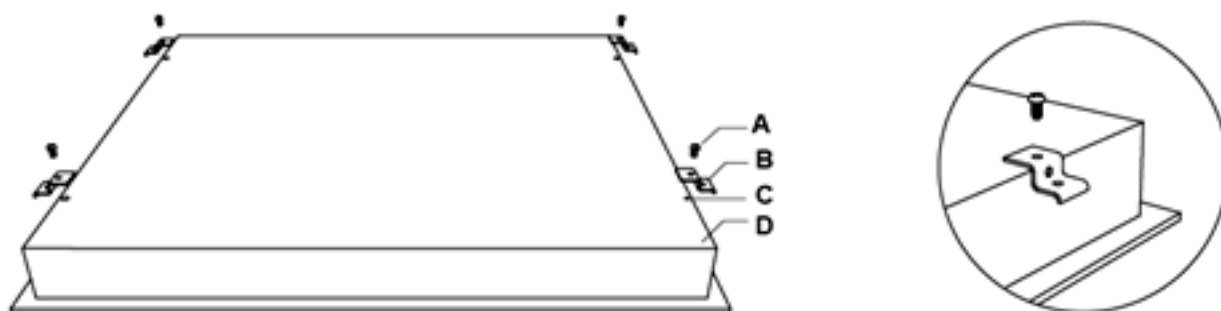

A	B	C	D
Винт	Кронштейн	Винтовое отверстие	База

Отрегулируйте положение кронштейна, в зависимости от толщины рабочей поверхности.

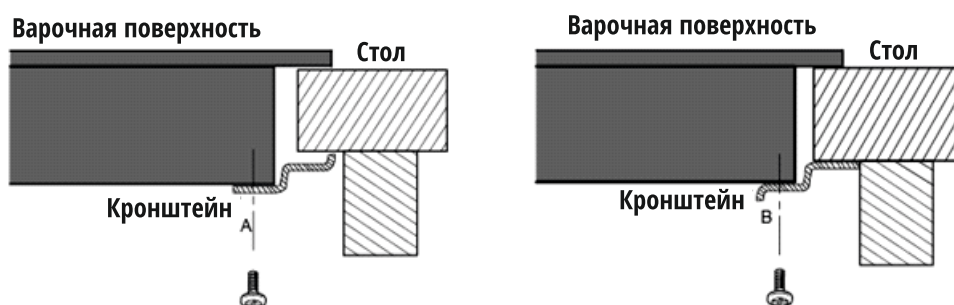

Меры предосторожности

- Керамическая плита должна быть установлена квалифицированным персоналом. Не пытайтесь проводить установку устройства самостоятельно!
- Керамическая варочная поверхность не должна быть установлена над холодильным оборудованием, посудомоечной машиной или сушилкой.
- Керамическая варочная поверхность должна быть установлена так, чтобы повышение мощности обеспечивало более высокую температуру.
- Стены и зоны выше поверхности рабочего стола должны выдерживать высокие температуры.
- Межпанельные составы и клеи должны быть устойчивы к воздействию высоких температур.
- Для варочной поверхности нельзя использовать пароочиститель.
- Под варочной поверхностью должны быть установлена доска.

Подключение к источнику питания

Разъем должен быть подключен к соответствующему стандартному разъему или однополюсно-му выключателю. Способ подключения указан на рисунке.



- Во избежание несчастных случаев, при повреждении кабеля его необходимо заменить с помощью специалистов послепродажного обслуживания.
- Если прибор подключен непосредственно к сети питания, то многополюсный выключатель должен быть установлен с минимальным зазором между контактами 3 мм.
- Специалист, осуществляющий установку, должен убедиться в правильности электрического соединения и соблюдении правил безопасности.
- Кабель не должен быть согнут или пережат.
- Квалифицированный специалист должен регулярно проверять кабель, и, в случае необходимости, заменить его.

Внешний вид керамической варочной поверхности

Вид сверху:

1. Зона с максимальной мощностью 1000/2200 Вт
2. Зона с максимальной мощностью 1200 Вт
3. Зона с максимальной мощностью 1800 Вт
4. Зона с максимальной мощностью 1200 Вт
5. Стеклокерамическая поверхность
6. Панель управления

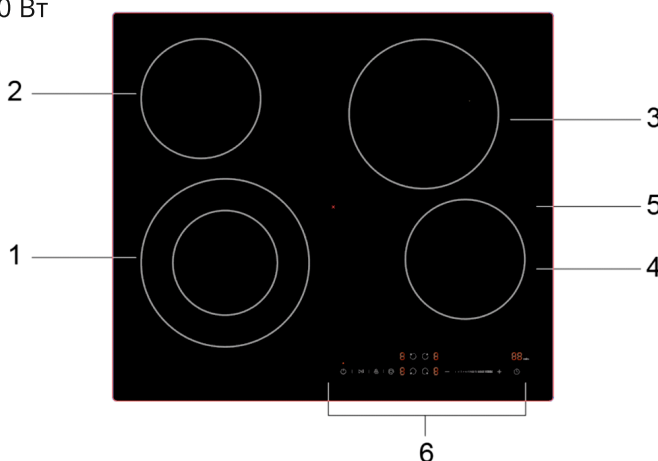

Панель управления:

1. Выбор зоны нагрева
2. Слайдер регулировки Нагрева / Таймера
3. Таймер
4. Дисплей
5. Панель управления
6. Вкл / выкл
7. Пауза
8. Блокировка управления
9. Кнопка включения расширяемой зоны нагрева

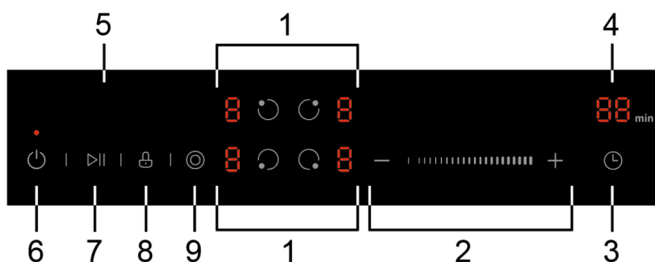

Выбор посуды для приготовления



Не используйте посуду с зазубринами на дне или выпуклым дном.

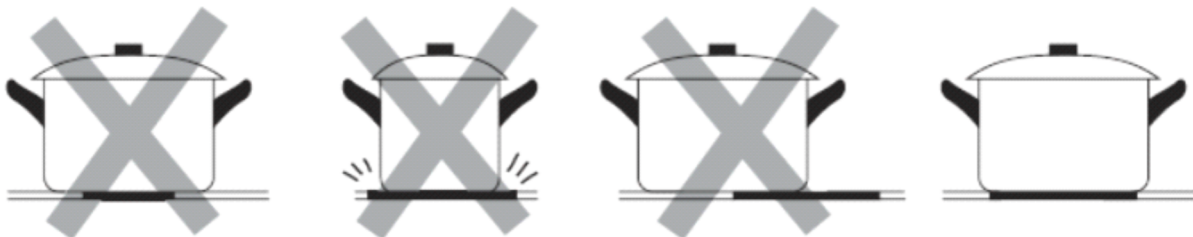

Убедитесь, что посуда стоит прямо на стекле, имеет тот же размер, что и зона и не сдвинута относительно центра зоны нагрева.

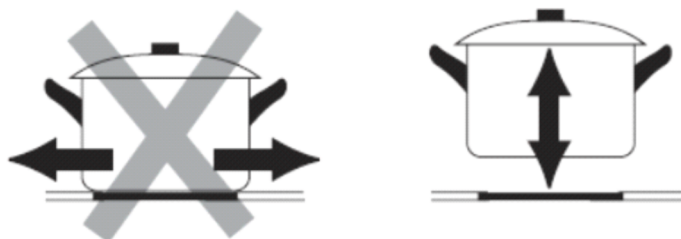

Всегда поднимайте посуду с зоны нагрева, не двигайте ее по стеклу, так как это может привести к образованию царапин на поверхности.

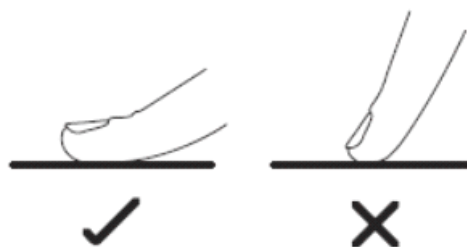

Использование сенсорного управления

- Прибор реагирует на прикосновение, так что вам не нужно прикладывать никакого усилия
- Используйте подушечку пальца, а не кончик.
- Каждое прикосновение будет сопровождаться сигналом.
- Убедитесь, что сенсорные зоны всегда чистые, сухие и на них не расположены какие либо предметы (посуда, полотенце и т.п.) Даже небольшой слой воды затруднит управление.



Использование варочной поверхности

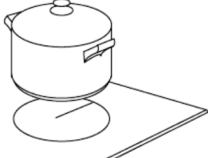

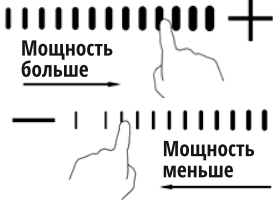
Начало процесса приготовления

1. Коснитесь кнопки ВКЛ/ВЫКЛ , на индикаторе высветится «-».	
2. Поместите подходящую кастрюлю на зону нагрева, которую вы собираетесь использовать. Убедитесь, что низ кастрюли и варочная поверхность сухие и чистые.	
3. Нажмите кнопку соответствующей зоне нагрева кнопку, на индикаторе рядом с кнопкой отобразится «0»	
4. Настройте уровень нагрева используя сенсорный слайдер. Если вы не выберете настройку нагрева в течении 1 минуты, поверхность автоматически отключится. Вы можете изменить уровень нагрева от 0 до 9 в любой момент.	

Помните:

- 1. Если в течение минуты после нажатия кнопки «Вкл / выкл» не производится никаких действий, то варочная поверхность перейдет в режим ожидания.
- 2. Каждая конфорка независима от других.

Окончание приготовления

1. Коснитесь кнопки выбора зоны нагрева, которую следует выключить.	
2. Уменьшите нагрев до нуля, проведя по слайдеру влево. Убедитесь, что на дисплее отображается «0».	
3. Полностью выключите поверхность, нажав кнопку «Вкл / выкл».	

- ! Остерегайтесь горячих поверхностей. Индикатор «Н» означает что поверхность всё еще горячая. Он исчезнет, когда температура опустится до безопасной. Для экономии энергии, можно разогревать пищу в соответствующей посуде, используя остаточное тепло.



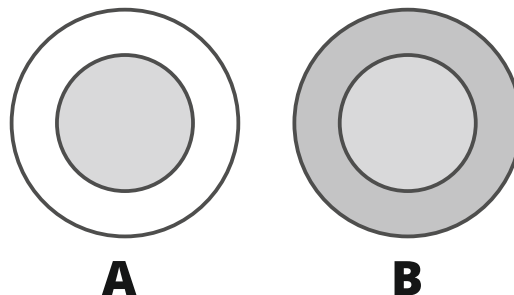

Использование расширяемой зоны нагрева

- Функция работает только с зоной нагрева №1
- расширяемая зона нагрева имеет две области для приготовления, внутреннюю (А) и внешнюю (В). Вы можете использовать внутреннюю отдельно, или обе зоны вместе.



Включение расширяемой зоны нагрева

1. Коснитесь кнопки выбора зоны нагрева (с двумя кругами), на примере мощность установлена на 6.	
2. После того как загорится индикатор уровня мощности, нажмите кнопку включения расширяемой зоны нагрева «◎».	
3. Через 5 секунд индикатор перестанет мигать, функция двойного нагрева включится, на индикаторе уровня мощности будут отображаться «6» и «⇒» поочередно.	

Отключение расширяемой зоны нагрева

Коснитесь кнопки выбора зоны нагрева (с двумя кругами), затем нажмите «◎», функция отключится, уровень мощности вернется к «6».

Внимание:

- 1. Функция работает только с зоной нагрева № 1 (см. раздел «Внешний вид керамической варочной поверхности»).
- 2. Вы можете задать мощность от 0 до 9.

Функция «Пауза»

1. Во время работы зон нагрева нажмите кнопку «▷||», на дисплее отобразится «||» и нагрев прекратится.
2. Повторите операцию, для возобновления нагрева.

Блокировка управления

Для безопасности детей варочная поверхность оснащена функцией блокировки.





Активация функции блокировки: Нажмите кнопку «» на варочной поверхности для ее блокировки. При этом на индикаторе таймера высветится «Lo», а все кнопки, кроме **Вкл/Выкл**, будут заблокированы.

Снятие блокировки: Нажмите кнопку на несколько секунд и варочная поверхность разблокируется.



Функция таймера

Таймер может работать в двух режимах:

- а) Режим отсчета времени. Функция автоматического отключения конфорок по истечении заданного времени отсутствует.
- б) Режим отключения одной или нескольких конфорок по окончании установленного времени. Диапазон таймера 99 минут.

<p>Убедитесь, что панель включена. Примечание: вы можете использовать таймер без использования конфорок (зон приготовления).</p>	
<p>Нажмите кнопку управления таймером, индикатор отобразит «10», и «0» будет мигать.</p>	
<p>Установите необходимое время, используя слайдер. Примечание: Если в течение 5-ти секунд не будет произведено никаких действий, время установится автоматически.</p>	
<p>Нажмите кнопку таймера ещё раз, на дисплее высветится «1»; Настройте таймер используя слайдер. Примечание: Если в течение 5-ти секунд не будет произведено никаких действий, время установится автоматически.</p>	
<p>По окончании установленного времени в течение 30 секунд будет звучать звуковой сигнал и на дисплее отобразится «--».</p>	

Функция отключения одной или нескольких конфорок

Отключение одной конфорки	
<p>Нажмите кнопку включения выбранной конфорки.</p>	
<p>Нажмите кнопку управления таймером, индикатор отобразит «10», и «0» будет мигать.</p>	

<p>Установите необходимое время, используя слайдер. Для двухразрядных чисел сначала установите единицы, затем нажмите кнопку «таймер», после установите десятки.</p>	
<p>Чтобы отменить таймер, установите время на «00», в соответствии с предыдущими шагами.</p>	
<p>По окончании установки времени таймера, обратный отсчет начнется незамедлительно. На дисплее отобразится оставшееся время и индикатор таймера будет мигать в течение 5 секунд.</p>	

Отключение нескольких конфорок

<p>а) Если таймер одновременно используется для нескольких конфорок, то отображаться на дисплее будет меньшее установленное время. Например: конфорка №1 – установленное время 5 минут, конфорка № 2 — установленное время 15 минут, на дисплее отобразится «5». Примечание: Красная точка рядом с уровнем мощности будет мигать</p>	
	<p>(установленное время 15 минут)</p> <p>(установленное время 5 минут)</p>
<p>б) По окончании установленного времени, соответствующая конфорка отключится. Затем, на дисплее отобразится новое значение таймера и точка соответствующей конфорки начнет мигать.</p>	
<p>с) По окончании установленного времени, соответствующая конфорка отключится автоматически.</p>	
<p>Примечание: а) Красная точка рядом с индикатором уровня мощности, будет гореть, указывая на выбранную конфорку. б) Если вам необходимо изменить время после установки времени таймера, начните с шага №1.</p>	

Очищение и техническое обслуживание

Вы можете без усилий очистить керамическую поверхность, используя способы, перечисленные ниже.

Типы загрязнения	Метод очищения	Приспособление для очистки
Легкое	Очищение горячей водой и влажной губкой	Чистящая губка
Скопление грязи	Очищение горячей водой и абразивной губкой	Специальная чистящая губка для керамических поверхностей
Следы от посуды и известковый налет	Нанесите на загрязнение белый уксус, а потом протрите сухой тряпкой или специальным средством из магазина	Специальное средство для керамических поверхностей
Шоколад, расплавленная пластмасса или алюминий	Для удаления остатков, используйте скребок для керамических поверхностей (например, силиконовый)	Специальное средство для керамических поверхностей

! Важно: Отключите электропитание перед чисткой.

Гарантийное и техническое обслуживание

В случае возникновения поломки устройства, свяжитесь с отделом технического обслуживания или сервисным центром.

1. На варочные поверхности данного бренда действует гарантия 1 год.
2. Период гарантии начинается с даты, указанной в счете-фактуре или чеке.
3. Гарантия не распространяется на следующие случаи:
 - Повреждения, вызванные неправильным использованием, хранением и обслуживанием устройства со стороны потребителя.
 - Повреждения, вызванные неправомерной разборкой и ремонтом устройства в неавторизованном сервисном центре.
 - Модель, указанная в счете-фактуре или чеке, не соответствует действительной модели.
 - Не может быть предоставлен действительный счет или чек.
 - Повреждения вызваны форс-мажорными обстоятельствами
 - Керамическая варочная поверхность использовалась для коммерческой деятельности.

Техническая спецификация

Модель	EH 6445 IX	EH 6445 BV
Тип рамки	Металлическая рамка	Скошенные края
Зон нагрева	4	
Питание	220-240 В ~50/60 Гц	
Потребляемая мощность	6400 Вт	
Габариты поверхности (Г × Ш × В)	590 × 520 × 55 мм	
Размеры встраивания (А × В)	560 × 490 мм	

Дополнительная информация

Основной импортер товара Leran в России: ООО ЛЕРАН

На прибор предоставляется 1 год гарантийного обслуживания.
Срок службы: 5 лет со дня покупки, при использовании в строгом соответствии с настоящей инструкцией по эксплуатации и применимыми техническими стандартами.

Информацию об авторизованных сервисных центрах Вы можете узнать на web-сайте www.leran.pro

Если в Вашем городе отсутствует авторизованный сервисный центр, Вам следует обратиться в магазин, где Вы приобрели наш товар, и он организует ремонт или замену.

Страна происхождения – Китай

Изготовитель: «ГУАНДУН МИДЕЯ КИТЧЕН АППЛАЙНСИС МАНУФЭКЧЕРИНГ КО.,ЛТД».

Адрес: №6, Юн Ань Роад, Бейцзяо, Шундэ, Фошань, Гуандун, Китай.

Настоящая информация является частью сопроводительной технической документации, прилагаемой к товару. Изготовитель постоянно работает над совершенствованием конструкции и технических характеристик выпускаемой продукции, в том числе над улучшением энергетической эффективности. По истечению срока службы прибора сервисный центр вправе отказать в поставке запчастей и ремонте техники. Дальнейшая эксплуатация не рекомендуется.

Товар необходимо передать специализированным компаниям, которые занимаются утилизацией данного вида продукции.

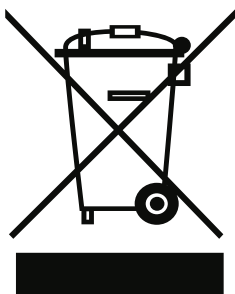

Утилизация упаковки.

Упаковка изготовлена из экологически чистых материалов, которые можно без ущерба для окружающей среды подвергать переработке, складировать на специальных полигонах для хранения отходов и утилизировать. Упаковочные материалы имеют соответствующую маркировку.

Отслужившее изделие нужно сделать непригодным для использования. Для этого отсоедините плату от электросети и обрежьте присоединенный кабель, так как он может представлять опасность для играющих детей.

Символ на изделии или его упаковке указывает, что оно не подлежит утилизации в качестве бытовых отходов. Изделие следует сдать в соответствующий пункт приема электронного и электрооборудования для последующей утилизации. Соблюдая правила утилизации изделия, вы сможете предотвратить причинение ущерба окружающей среде и здоровью людей, который возможен вследствие неподобающего обращения с подобными отходами.



ГАРАНТИЙНЫЕ УСЛОВИЯ

1. Гарантийный срок составляет 12 месяцев от даты продажи.
2. Срок службы товара – 5 лет.
3. Гарантийные обязательства не действуют, если неисправность явилась следствием нарушения инструкции по эксплуатации, механического воздействия, нарушения пломбировки (если такая предусмотрена), проникновения влаги, неквалифицированного вмешательства, ремонта в неавторизованных сервисных центрах, форс-мажорных обстоятельств.
4. После осуществления ремонта в случаях, указанных в п. 3, гарантийные обязательства прекращаются.

Наименование товара: _____

Серийный номер: _____

Дата продажи: «___» _____ 20___ года

Подпись продавца
(Без печати недействительна)

МП

Произведено в Китае компанией ГУАНДУН МИДЕЯ КИТЧЕН АППЛАЙНСИС МАНУФЭКЧЕРИНГ КО., ЛТД
Адрес: №6, Юн Ань Роад, Бейцзяо, Шундэ, Фошань, Гуандун, Китай
Сделано по заказу ООО «Леран»
Адрес: Россия, 454008, г. Челябинск, ул. Автодорожная, дом 19-а, строение 4, офис 1
АСЦ в Челябинске: 454008, ул. Производственная, 8Б

Бесплатный телефон сервисной службы: 8-800-333-5556

www.leran.pro