

Dryer

User Manual

Сушильная машина

Руководство пользователя

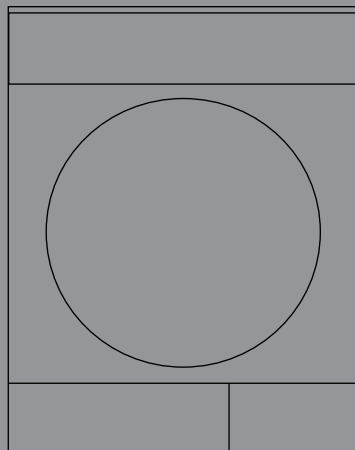

2960311888_EN/031018.1508

Перед первым использованием изделия внимательно прочитайте данное руководство!

Уважаемый покупатель, Благодарим Вас за то, что отдали предпочтение изделию .Smeg Надеемся, что Ваша машина, изготовленная с применением современных технологий и прошедшая тщательный контроль качества, обеспечит Вам наилучшие результаты. Рекомендуем Вам тщательно изучить это руководство и другую сопутствующую документацию, прежде чем приступить к эксплуатации машины, и сохранить их для дальнейшего использования в справочных целях. В случае передачи изделия другим лицам также отдавайте данное руководство. Обращайте внимание на все детали и предупреждения, содержащиеся в данном руководстве пользователя, и следуйте приведенным в нем инструкциям.

Используйте данное руководство пользователя для модели, указанной на обложке.



- Изучите инструкции.

Пояснение символов

Везде в данном руководстве пользователя используются следующие символы:



ОПАСНО!

- Предупреждение об опасности поражения электрическим током.



ОПАСНО!

- Предупреждение о наличии опасности возгорания.



ВНИМАНИЕ!

- Предупреждение о возникновении опасных ситуаций, представляющих угрозу жизни и имуществу.



ВНИМАНИЕ!

- Предупреждение о наличии горячих поверхностей.



ВНИМАНИЕ!

- Предупреждение об опасности ошпаривания



ПРИМЕЧАНИЕ!

- Важная информация или полезные подсказки по использованию машины.



Материалы упаковки устройства произведены из перерабатываемого сырья в соответствии с нашими Национальными нормами по защите окружающей среды.

Не осуществляйте утилизацию отработанных упаковочных материалов с бытовыми или другими отходами, сдавайте их в специализированные пункты сбора, организованные местными органами власти.



1 Важные инструкции по технике безопасности и защите окружающей среды



ПРИМЕЧАНИЕ!

- Данный раздел содержит инструкции по технике безопасности, которые помогут Вам защититься от риска получения травм или повреждения имущества. В случае невыполнения данных инструкций гарантия не будет действовать.

1.1 Общая безопасность



ВНИМАНИЕ!!

Данная сушильная машина может использоваться детьми в возрасте 8 лет и старше, а также лицами с ограниченными физическими, сенсорными или умственными возможностями или с отсутствием опыта и знаний под надзором или в случае инструктирования их по использованию устройства безопасным способом и понимания такими лицами существующей опасности. Дети не должны играть с устройством. Работы по очистке и обслуживанию не должны выполняться детьми без надзора.



ВНИМАНИЕ!!

- Дети до 3 лет должны находиться на расстоянии, если за ними не осуществляется постоянное наблюдение.
- Не снимайте регулируемые ножки. Интервал между сушильной машиной и полом не должен сокращаться такими материалами, как ковер, дерево или клейкая лента. Это вызовет возникновение неисправностей сушильной машины.
- Всегда обращайтесь в **авторизованный сервисный центр** для выполнения работ по монтажу и ремонту. Производитель не несет ответственности за повреждения, которые могут возникнуть в результате выполнения работ посторонними лицами.
- Никогда не мойте машину путем разбрызгивания или заливания воды! Это вызовет риск поражения электрическим током!

Для изделий с функцией пара:



ВНИМАНИЕ!

- Используйте только дистиллированную воду или воду, сконденсированную в резервуаре для воды машины в программах паров. Не используйте водопроводную воду или добавки. При использовании конденсированной воды в резервуаре для воды ее следует фильтровать и очищать от волокон.
- Не открывайте дверцу во время работы паровых программ. Горячая вода может быть выброшена.
- Перед тем, как положить белье в паровую программу, необходимо удалить пятна на нем.
- Вы можете поместить только белье, не загрязненное или окрашенное, но пропитанное неприятным запахом в программе пара (удаление запаха).
- Не используйте устройства для сухой чистки или дополнительные материалы в паровой программе или в любой программе.

1.1.1 Электробезопасность



ОПАСНО!

- **Инструкции по электробезопасности должны выполняться при выполнении электрических соединений во время монтажа.**
- **Данный прибор не следует включать в сеть через внешнее переключающее устройство, например, таймер, либо в сеть, которая регулярно включается и выключается коммунальными службами.**
- Подключайте сушильную машину к заземленной розетке с предохранителем, имеющей напряжение, соответствующее значению, указанному на паспортной табличке. Работы по монтажу должны выполняться квалифицированным электриком. Наша компания не несет ответственности за любые повреждения, которые возникнут в результате эксплуатации сушильной машины без заземления в соответствии с местными нормативными актами.



ОПАСНО!

- Напряжение и допустимые характеристики предохранителя указаны на паспортной табличке.
- Значение напряжения, указанного на паспортной табличке, должно соответствовать значению напряжения Вашей сети.
- В случае неиспользования сушильной машины отключайте ее из розетки.
- Отключайте сушильную машину из розетки при выполнении монтажа, обслуживания и ремонта.
- Не касайтесь вилки мокрыми руками. Никогда не тяните за кабель при извлечении вилки из розетки, всегда держитесь за вилку.
- Не используйте удлинители, разветвители или переходники для подключения сушильной машины к сети питания для снижения риска возгорания и поражения электрическим током.
- После монтажа вилка силового кабеля должна быть легко доступной.



ОПАСНО!

- **Поврежденный сетевой кабель должен быть заменен в авторизованном сервисном центре.**
- **В случае возникновения неисправностей сушильной машины ее эксплуатация должна быть прекращена до осуществления ремонта авторизованным сервисным агентом! Существует риск поражения электрическим током!**

1.1.2 Безопасность изделия



ОПАСНО!

Пункты, которые следует учесть во избежание опасности возгорания:

Нижеуказанное белье или вещи не должны сушиться

- в сушильной машине во избежание опасности возгорания.
- Немытое белье

Вещи, пропитанные маслом, ацетоном, алкоголем, машинным маслом, керосином, пятновыводителями, скипидаром, парафином или средствами для удаления парафина, должны быть постираны в горячей воде с использованием большого количества моющего средства перед тем, как сушить их в сушильной машине.



ОПАСНО!

По этой причине, особенно вещи, содержащие вышеуказанные пятна, должны очень тщательно стираться, для этого необходимо использовать достаточное количество моющего средства и устанавливать высокую температуру стирки.

Нижеуказанное белье или вещи не должны сушиться в сушильной машине в связи с риском возгорания:

- предметы одежды или подушки, пропитанные пенорезиной (латексной пенорезиной), шапочки для душа, водостойкие ткани, материалы с усилением каучука наполнителем и подкладки из пенорезины.

Одежда, очищенная с помощью промышленных химикатов.

Такие предметы, как зажигалка, спички, монеты, металлические предметы, игры и т.п. могут повредить барабан или привести к возникновению функциональных неисправностей.

Следовательно, необходимо проверять все белье, загружаемое в сушильную машину.



ОПАСНО!

Никогда не выключайте сушильную машину до завершения программы. Если это все же необходимо, быстро извлеките все белье и разложите его, чтобы тепло могло рассеяться.

Одежда, не постиранная должным образом, может воспламениться сама по себе и даже загореться после завершения сушки.

- Необходимо обеспечить достаточную вентиляцию для предотвращения выхода газов из устройств, работающих на других видах топлива, включая открытое пламя в результате скопления в помещении в связи с эффектом обратного удара пламени.



ВНИМАНИЕ!

Нижнее белье, содержащее металлические элементы, не должно сушиться в сушильной машине. Сушильная машина может быть повреждена, если металлические элементы будут сидеть неплотно и отламываются во время сушки.



ПРИМЕЧАНИЕ!

- Используйте умягчители и аналогичные средства в соответствии с инструкциями их производителей.
- Перед каждой загрузкой и после нее всегда очищайте фильтр для удаления ворсинок. Никогда не эксплуатируйте сушильную машину без установленного фильтра для удаления ворсинок.



ВНИМАНИЕ!

- Никогда не пытайтесь отремонтировать сушильную машину самостоятельно. Не осуществляйте ремонт или замену деталей изделия, даже если Вы имеете необходимые знания или возможности для выполнения данных операций, если это четко не указано в инструкции по эксплуатации или напечатанном руководстве по обслуживанию. Иначе Ваша жизнь и жизнь других лиц будет подвергнута опасности.



ВНИМАНИЕ!

- Должно быть исключено наличие блокируемой, раздвижной или навесной двери, которая может заблокировать отверстие загрузочной дверцы в месте установки сушильной машины.
- Устанавливайте сушильную машину в местах, подходящих для домашнего использования. (Ванная комната, закрытый балкон, гараж и т.п.)
- Убедитесь, что в сушильную машину не смогут попасть домашние животные. Перед включением сушильной машины проверьте ее внутреннюю часть.
- Не свешивайтесь на загрузочной дверце сушильной машины, когда она открыта, так как машина может перевернуться.
- Нельзя допускать скопления ворсинок вокруг сушильного барабана.

1.2 Монтаж над стиральной машиной

- Между двумя машинами не следует использовать фиксирующее устройство при установке сушильной машины над стиральной машиной. Крепежное приспособление должно устанавливаться авторизованным сервисным агентом.
- Общий вес стиральной машины и сушильной машины -при полной нагрузке-, когда они размещены на поверхности друг друга, достигает приблизительно 180 килограмм. Размещайте данные изделия на твердом полу с достаточной несущей способностью!



ВНИМАНИЕ!

- Стиральная машина не должна размещаться на сушильной машине. Во время установки сушильной машины на стиральной машине обращайте внимание на вышеуказанные предупреждения.

Таблица установки для стиральной машины и сушильной машины

Глубина сушильной машины	Глубина стиральной машины				
	62 cm	60 cm	54 cm	50 cm	49 cm
54 cm	Установка возможна				
60 cm	Установка возможна				

Таблица установки для стиральной машины и сушильной машины

Глубина сушильной машины	Глубина стиральной машины	
	45 cm	40 cm
54 cm	Установка возможна	Установка невозможна
60 cm	Установка возможна	

1.3 Использование по назначению

- Сушильная машина разработана для домашнего использования. Он не подходит для коммерческого использования и не должен применяться не по назначению.
- Используйте сушильную машину только для сушки белья с соответствующей маркировкой.
- Производитель не несет ответственности в случае неправильного использования или транспортировки.
- Срок службы приобретенной Вами сушильной машины составляет 10 лет. В течение данного периода оригинальные запасные части будут доступны для надлежащей эксплуатации сушильной машины.

1.4 Безопасность детей

- Упаковочные материалы представляют опасность для детей. Храните упаковочные материалы в недоступном для детей месте.
- Электротовары представляют опасность для детей. Обеспечьте нахождение детей на достаточном расстоянии от них во время их работы. Не позволяйте детям вмешиваться в работу сушильной машины. Используйте

“безопасный” замок для предотвращения нарушения работы сушильной машины.



ПРИМЕЧАНИЕ!

“Безопасный” замок находится на панели управления.

(См. раздел “Замок от детей”)

- Загрузочная дверца должна оставаться открытой, даже когда сушильная машина не используется.

1.5 Соответствие требованиям Директивы WEEE (директива ЕС об отходах электрического и электронного оборудования) и утилизация отработанного изделия



Данное устройство соответствует Директиве ЕС WEEE по ограничению использования вредных веществ (2012/19/EU). Данное изделие имеет классификационный знак для

отработанного электрического и электронного оборудования (WEEE).

Данное изделие изготовлено с использованием деталей и материалов высокого качества, которые могут использоваться повторно и подходят для переработки. Запрещается выбрасывать отходы устройства вместе с бытовыми и другими отходами после окончания срока эксплуатации. Необходимо отправить их в центр сбора для переработки отходов электрического и электронного оборудования. Получить информацию о подобных центрах можно в местных органах власти.

1.6 Соответствие требованиям Директивы RoHS (директива об ограничении использования некоторых вредных веществ в электрическом и электронном оборудовании):

Приобретенное Вами изделие соответствует требованиям Директивы RoHS EC (2011/65/EU). Холодильник не содержит вредных и запрещенных материалов, указанных в данной Директиве.

1.7 Информация об упаковке

Материалы упаковки устройства произведены из перерабатываемого сырья в соответствии с нашими Национальными нормами по защите окружающей среды. Запрещается выбрасывать упаковочные материалы вместе с бытовыми и другими отходами. Отправьте их в точки сбора упаковочных материалов, указанные местными органами власти.

1.8 Технические характеристики

RU

Высота (регулируемая)	84,6 см / 86,6 см*
Ширина	59,7 см
Глубина	65,4 см
Вместимость (макс.)	8 кг**
Вес нетто (± 4 кг)	51 кг
Напряжение	См. паспортную табличку***
Номинальная потребляемая мощность	
Код модели	

* Мин. вес: Вес с закрытыми регулируемыми ножками.

Макс. высота: Высота с максимально открытыми регулируемыми ножками.

** Вес сухого белья перед стиркой.

*** Паспортная табличка расположена за загрузочной дверцей.



ПРИМЕЧАНИЕ!

Технические характеристики сушильной машины могут быть изменены без уведомления для улучшения качества изделия.
Цифры, приведенные в данном руководстве, являются схематическими и могут не соответствовать в точности данному изделию.
Значения, приведенные на маркировочных знаках сушильной машины или в другой напечатанной документации, имеющейся в комплекте с данной сушильной машиной, получены в лаборатории согласно соответствующим стандартам. В зависимости от рабочих условий и условий внешней среды сушильной машины, эти значения могут отличаться.

2 Ваша сушильная машина

2.1 Обзор

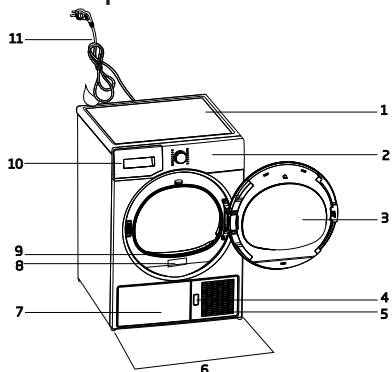

1. Верхняя панель
2. Панель управления
3. Загрузочная дверца
4. Кнопка разблокировки пластины
5. Воздухозаборная решетка
6. Регулируемые ножки
7. В моделях, где резервуар расположен под изделием, резервуар для воды находится внутри планки
8. Этикетка вида
9. Волокнистый фильтр
10. Выдвижной ящик для водяного резервуара (в моделях, где резервуар расположен выше)
11. Шнур питания

2.2 Содержимое упаковки

	1. Шланг для спуска воды*		5. Руководство пользователя сушильной корзины*
	2. Запасная губка фильтра дверцы*		6. Емкость для наполнения воды*
	3. Руководство пользователя		7. Чистая вода*
	4. Сушильная корзина*		8. Группа ароматических капсул*

*Она может входить в комплект поставки Вашей машины, в зависимости от модели

3 Установка

Перед обращением в ближайший авторизованный сервисный центр для установки сушильной машины убедитесь, что электрооборудование и водопровод соответствуют требованиям, содержащимся в руководстве пользователя. Если они не соответствуют требованиям, обратитесь к квалифицированному электрику и техническому специалисту для принятия необходимых мер.



ПРИМЕЧАНИЕ!

- Покупатель несет ответственность за подготовку к размещению сушильной машины, а также работы по монтажу электрооборудования и устройств для слива воды.



ВНИМАНИЕ!

- Перед установкой необходимо осмотреть сушильную машину на наличие на ней дефектов. В случае наличия повреждений сушильной машины от установки следует отказаться. Поврежденные изделия подвергают риску Вашу безопасность.
- Перед началом эксплуатации сушильной машины следует выждать 12 часов.

3.1 Подходящее место для установки

Установка сушильной машины должна производиться на устойчивой и ровной поверхности.

Сушильная машина является тяжелой. Не перемещайте ее самостоятельно.

- Эксплуатацию следует осуществлять в хорошо вентилируемой, обеспыленной среде.
- Интервал между сушильной машиной и поверхностью не должен сокращаться такими материалами, как ковер, дерево или клейкая лента.
- Не перекрывайте вентиляционные решетки сушильной машины.
- Должно быть исключено наличие блокируемой, раздвижной или навесной двери, которая может заблокировать отверстие загрузочной дверцы в месте установки сушильной машины.
- После установки сушильной машины она должна находиться в том же месте, где выполнялись соединения. Во время установки сушильной машины убедитесь, что ее задняя стенка не соприкасается с чем-либо (кран, розетка и т.д.).

- Размещайте сушильную машину на расстоянии не менее 1 см от краев мебели.
- Эксплуатация сушильной машины может осуществляться при температуре от +5°С до +35°С. Эксплуатация при температуре вне указанного диапазона негативно повлияет на работу устройства, и оно может быть повреждено.
- Задняя поверхность сушильного барабана может быть размещена напротив стены.

	ОПАСНО!
<ul style="list-style-type: none"> • Не размещайте сушильную машину на шнуре питания. 	

*** Игнорируйте следующее предупреждение, если система вашего продукта не содержит R290**

	ОПАСНО!
<ul style="list-style-type: none"> • Сушилка содержит хладагент R290. * • R290 - это экологически чистый, но легковоспламеняющийся хладагент. * • Убедитесь, что воздухозаборник сушилки открыт и хорошо вентилирован. * • Держите источники огня от сушилки. * 	

3.2 Снятие предохранительных приспособлений для транспортировки

	ВНИМАНИЕ!
	<ul style="list-style-type: none"> • Перед тем, как начать эксплуатацию сушильной машины, необходимо снять предохранительные приспособления для транспортировки. • Если можно модифицировать распашную сторону дверцы вашего устройства, см. Инструкции по монтажу перенавешиваемой двери.

3.3 Подсоединение к дренажной трубе

Вы можете слить скопившуюся воду напрямую через шланг для слива воды, поставляемый с изделием, вместо периодического слива воды, накапливающейся в водосборнике.

Подсоединение шланга для слива воды

		<p>1-2Потяните шланг в задней части сушильной машины рукой, чтобы отсоединить его в месте, где он был подсоединен. Не используйте для отсоединения какие-либо инструменты..</p>
<p>3 Подсоедините один конец сливного шланга, поставляемого с сушильной машиной, к точке соединения, из которой был удален шланг изделия в предыдущем шаге.</p>		<p>4 Подсоедините другой конец сливного шланга напрямую к канализации или ванной.</p>

	ПРИМЕЧАНИЕ!
<p>Шланг для слива воды должен быть подсоединен на высоте максимум 80 см. Убедитесь, что шланг для слива воды не находится в месте, где на него будут наступать, и что он не перегнут между канализацией и машиной.</p> <p>Если имеется комплект принадлежностей, прилагаемый к вашему изделию, смотрите в подробное описание.</p>	

3.4 Регулировка ножек

	<ul style="list-style-type: none"> • Поворачивайте ножки влево или вправо, пока сушильная машина не будет стоять ровно и устойчиво.
--	--

3.5 Транспортировка сушильной машины

Слейте из сушильной машины все оставшуюся воду. В случае выполнения соединения для прямого слива воды удалите все шланговые соединения.



ВНИМАНИЕ!

- Мы рекомендуем переносить сушильную машину в вертикальном положении. Если перемещение машины в вертикальном положении невозможно, мы рекомендуем переносить ее при наклоне вправо, если смотреть на нее спереди.

3.6 Транспортировка сушильной машины



NOTE

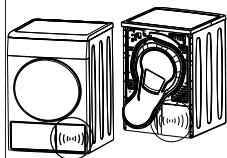

- Периодическое появление металлического звука из компрессора во время работы является нормальным явлением.

- Water collected during operation is pumped to water tank. It is normal to hear pumping noise during this process.

3.7 Замена осветительной лампы

В случае использования осветительной лампы в сушильном барабане

Для замены лампы/светодиода, используемых для освещения сушильного барабана, обратитесь в авторизованный сервисный центр.

Лампы (-ы), используемая (-ые) в данном изделии, не подходит (-ят) для освещения бытовых помещений. Данная лампа предназначена для облегчения загрузки пользователем белья в сушильный барабан. Лампочки, используемые в данном изделии, должны выдерживать чрезвычайные физические условия (такие, как вибрация и температура выше 50 °C).

4 Подготовка

4.1 Вещи, которые можно сушить в машине

Всегда соблюдайте рекомендации, указанные на бирках одежды. Сушите только вещи, на этикетках которых указана возможность сушки в сушильной машине, и убедитесь в правильности выбора соответствующей программы.

			
Не сушить в сушильной машине	При высокой температуре	При средней температуре	При низкой температуре

4.2 Вещи, которые нельзя сушить в машине



ПРИМЕЧАНИЕ!

- Не сушите в машине деликатные вышитые ткани, шерстяные, шелковые вещи, деликатные и дорогие ткани, воздухопроницаемые вещи, а также тюль.

4.3 Подготовка белья для сушки

- После стирки белье может запутаться. Разберите выстиранное белье на отдельные вещи, прежде чем загружать его в сушильный автомат.
- Вещи с металлическими элементами (например, замками-молниями) необходимо сушить вывернутыми.
- Застегните замки-молнии, крючки, пряжки и пуговицы.

4.4 Рекомендации по экономии электроэнергии

- При стирке отжимайте белье с как можно более высокой скоростью. Таким образом, удастся сократить время сушки и уменьшить расход электроэнергии.
- Сортируйте белье, в зависимости от типа и толщины. Сушите белье одного и того же типа вместе. Например, тонкие кухонные полотенца и скатерти следует сушить раньше, чем толстые махровые полотенца.
- Следуйте инструкциям, содержащимся в руководстве пользователя, при выборе программы.
- Не открывайте загрузочную дверцу машины во время сушки, если в этом нет необходимости. Если действительно требуется открыть загрузочную дверцу, не держите ее открытой долгое время.

- Не добавляйте мокрое белье во время работы сушильной машины.
- Для моделей с конденсаторным блоком: очищайте конденсатор регулярно раз в месяц или после каждых 30 процессов.
- Убедитесь, что фильтры чистые. Для подробности см. раздел «Обслуживание и очистка».
- Для моделей с дымоходом: соблюдайте указания по подключению дымохода и очистите дымоход.
- Во время процесса сушки вентилируйте комнату хорошо, где работает сушильная машина.

4.5 Правильный объем загрузки

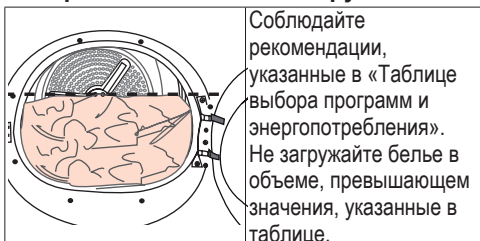

Далее в качестве примера приведен вес некоторых вещей.

Белье	Приблизительный вес (г)
Хлопчатобумажные пододеяльники (двойные)	1500
Хлопчатобумажные пододеяльники (одинарные)	1000
Простыни (двойные)	500
Простыни (одинарные)	350
Большие скатерти	700
Маленькие скатерти	250
Кухонные салфетки	100
Махровые полотенца	700
Полотенца для рук	350
Блузы	150
Хлопчатобумажные рубашки	300
Рубашки	250
Хлопчатобумажные платья	500
Платья	350
Джинсы	700
Носовые платки (10 штук)	100
Футболки	125

*Вес сухого белья перед стиркой.

5 Эксплуатация изделия

5.1 Панель управления

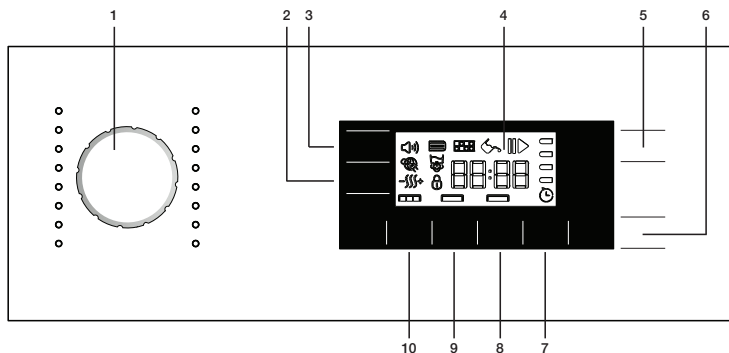

1. Ручка выбора программ
2. Кнопка настройки уровня сухости
3. Кнопка настройки громкости звукового сигнала
4. Дисплей
5. Кнопка «Вкл./Выкл./Отмена»
6. Кнопка «Пуск/Пауза»
7. Кнопка установки времени завершения
8. Кнопка «Избранное»
9. Кнопка выбора программ таймера
10. Кнопка «Предотвращение сминания»

5.2 Символы дисплея

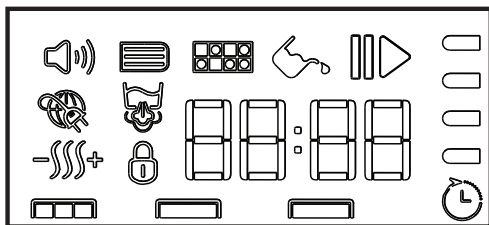

- Символ звукового предупреждения
- Символ предупреждения о необходимости очистки фильтра дверцы
- Символ предупреждения о необходимости очистки фильтра
- Предупреждающий символ водосборника
- Символ «пуск/пауза» (Start / Pause)
- Символ интеллектуальной сети
- Предупреждающий символ паросборника

- Уровень сухости
- Предупреждающий символ замка от детей
- Символ времени завершения
- Индикатор оставшегося времени*
- Индикатор хода выполнения программы

* Время, указанное на дисплее, соответствует времени, оставшемуся до конца выполнения программы, и изменяется в соответствии с уровнем влажности белья и модели сушильного аппарата.

5.3 Подготовка машины

1. Включите машину в розетку.
2. Поместите белье в машину.
3. Нажмите и удерживайте кнопку **Вкл./Выкл./Отмена** в течение 1 секунды (долго).
4. При первичной эксплуатации машины она начинает работать на предварительной программе (сушка белья из хлопка для помещения в шкаф).



ПРИМЕЧАНИЕ.

- При нажатии кнопки «Вкл./Выкл./Отмена» программа не будет включена. Нажмите кнопку «Пуск/Пауза», чтобы включить программу.

5.4 Выбор программы

1. Выберите требуемую программу из нижеследующей таблицы, в которой указаны уровни сушки.
2. Выберите соответствующую программу с помощью ручки выбора программ.

5.5 Таблица выбора программ и энергопотребления

RU				
Программы	Описание программы	Загрузка (кг)	Скорость отжима стиральной машины (об/мин)	Время сушки (минуты)
Хлопок, сушка "под утюг"	С помощью этой программы можно сушить белье из хлопчатобумажных тканей, которое необходимо гладить, чтобы оно было слегка влажным для облегчения глажки (рубашки, футболки, скатерти и т.д.).	8	1000	139
Хлопок, сушка "в шкаф"	С помощью этой программы можно сушить любое белье из хлопчатобумажных тканей (футболки, брюки, пижамы, детскую одежду, нижнее белье, постельное белье и т. д.). Белье можно помещать в шкаф без глажки.	8	1000	174
Хлопок, супер сухой	С помощью этой программы можно сушить белье из плотных хлопчатобумажных тканей (например, полотенца, халаты и т. д.). Белье можно помещать в шкаф без глажки.	8	1000	184
Синтетика, сушка "под утюг"	С помощью этой программы можно сушить белье из синтетических тканей, которое необходимо гладить, чтобы оно было слегка влажным для облегчения глажки (рубашки, футболки, скатерти и т. д.).	4	800	59
Синтетика, сушка "в шкаф"	С помощью этой программы можно сушить любое белье из синтетических тканей (рубашки, футболки, нижнее белье, скатерти и т. д.). Белье можно помещать в шкаф без глажки.	4	800	75
Смешанное	Эта программа используется для сушки вещей из неокрашенной синтетической и хлопчатобумажной ткани вместе. С помощью этой программы можно сушить одежду для спорта и фитнеса.	4	1000	110
Увлажнение	Вентиляция выполняется в течение 10 минут без подачи горячего воздуха. Можно проветривать белье из хлопчатобумажных и льняных тканей, которое оставалось в закрытом месте в течение долгого времени, удаляя из него неприятные запахи.	-	-	10
Рубашки, 30 мин.	Используйте эту программу, чтобы иметь 2 рубашки, готовые к глажению.	0,5	1200	30
Программы таймера	Для достижения требуемого уровня сухости при низкой температуре можно выбрать программу таймера на 10 мин, 20 мин, 30 мин, 40 мин, 50 мин, 60 мин, 80 мин, 100 мин, 120 мин, 140 мин или 160 мин. В этой программе барабанная сушка длится в течение заданного времени, независимо от уровня сухости белья.	-	-	-
Деликатная	С помощью этой программы можно сушить деликатное белье или белье с символом ручной стирки (шелковые блузки, тонкое нижнее белье и т. д.) при низкой температуре.	2	600	50
Детские вещи	Эта программа используется для сушки детской одежды, на этикетке которой имеется указание о ее пригодности для машинной сушки.	3	1000	95
Тихая	При использовании этой программы уровень издаваемого шума будет минимальным. Для программы «Белье из хлопчатобумажных тканей — сушка для хранения в шкафу» уровень шума будет на пятьдесят процентов ниже.	8	1000	240

Шерсть	Эта программа используется для сушки шерстяных изделий (таких, как джемперы), которые стираются в соответствии с инструкциями. По окончании программы белье рекомендуется извлекать.	1,5	600	146
Быстрая	Эту программу можно использовать для сушки белья из хлопчатобумажных тканей, которое было отжато на высокой скорости в стиральной машине.	1	1200	49
Ежедневная	С помощью этой программы можно сушить белье из хлопчатобумажных и синтетических тканей. С помощью этой программы можно сушить одежду для спорта и фитнеса.	4	1200	100
Джинсы	С помощью этой программы можно сушить джинсы, джинсовые юбки, рубашки или куртки.	4	1200	117

Энергопотребление

Программы	Загрузка (кг)	Скорость отжима стиральной машины (об/мин)	Остаточная влажность (приблизительно)	Энергопотребление (кВт/ч)
Белье из хлопчатобумажных тканей — сушка для хранения в шкафу*	8	1000	60%	1,42
Белье из хлопчатобумажных тканей — сушка для глажки	8	1000	60%	1,05
Белье из синтетических тканей — сушка для хранения в шкафу	4	800	40%	0,5

Содержит парниковые газы с фтором. Герметично упакован.

R134a/0,34 kg – GWP:1430 – 0,486 tCO₂e



Стирка в данной машине шерстяной одежды с ярлыком «ручная стирка» одобрена компанией The Woolmark Company при условии соблюдения рекомендаций по стирке от производителя данной стиральной машины. Соблюдайте рекомендации по сушке и другие рекомендации по стирке, указанные на ярлыке одежды с информацией по уходу. M14029



ПРИМЕЧАНИЕ.

- Для получения более подробной информации о программах см. раздел «Таблица выбора программ и энергопотребления».
- Дополнительные программы могут отличаться в зависимости от технических характеристик машины.
- Для получения более высоких результатов при эксплуатации сушильной машины белье должно стираться на соответствующей программе и отжиматься на рекомендованной скорости в стиральной машине.
- В конце использования этой программы на рубашках может оставаться некоторое количество влаги. Мы рекомендуем не оставлять рубашки в сушильной машине.
- Во избежание сминания и повреждения некоторых деликатных вещей и белья рекомендуется использовать тканевый мешок. После завершения программы незамедлительно извлекайте белье из сушильной машины и развешивайте его для предотвращения сминания

* : Стандартная программа энергопотребления (EN 61121:2012)

Все значения, указанные в таблице, соответствуют стандарту EN 61121:2012. Эти значения могут отличаться от значений в таблице, в зависимости от типа белья, скорости отжима, внешних условий и значений напряжения.

5.6 Дополнительные функции

Звуковой сигнал

 После завершения программы будет включен звуковой сигнал. Для настройки уровня громкости используйте кнопку Уровень звукового сигнала.



ПРИМЕЧАНИЕ.

- Уровень громкости можно изменять до включения программы или в процессе ее выполнения.



Уровень громкости: низкий



Уровень громкости: высокий

Выбор уровня сухости

Кнопка  настройки уровня сухости используется для установки требуемого уровня сухости. В зависимости от выбранных параметров продолжительность выполнения программы может быть изменена.



ПРИМЕЧАНИЕ.

- Эта функция может быть включена только до запуска программы.



Уровень сухости: влажный



Уровень сухости: нормальный



Уровень сухости: избыточный

Предотвращение сминания

 Продолжительность выполнения программы «Предотвращение сминания» может быть изменена с помощью кнопки Предотвращение сминания. Функцию «Предотвращение сминания» можно использовать для предотвращения сминания белья, если его не извлекают после

завершения программы. При использовании этой программы белье вращается каждые 240 секунд в течение выбранного времени для предотвращения сминания. Для определения изменений уровня используются следующие изображения:



Снижение сминаемости, 0 минут



Снижение сминаемости, 30 минут



Снижение сминаемости, 60 минут



Снижение сминаемости, 120 минут



ПРИМЕЧАНИЕ.

- Для включения этой функции нажмите кнопку «Предотвращение сминания».
- Если включена функция «Предотвращение сминания», в конце программы загорится символ предотвращения сминания.

Кнопка «Выбор избранных параметров»

Программа с заданной вспомогательной функцией сохраняется с помощью кнопки **Выбор избранных параметров**. Когда изделие включается и выключается, функции сохраненной программы будут отображаться посредством кнопки **Выбор избранных параметров**.

1. Выберите требуемую программу с помощью

кнопки выбора программы; выберите вспомогательные функции (предотвращение сминания, уровень сухости и т. д.).

2. Нажмите и удерживайте кнопку **Выбор избранных параметров** приблизительно в течение 3 секунд. Будут сохранены функции установленной программы.



Время завершения

С помощью функции «Время завершения» время завершения программы может быть отложено до 24 часов. Время, отображаемое на дисплее, является общим временем сушки в нормальном режиме и временем завершения.

- Откройте загрузочную дверцу и поместите внутрь белье.
- Выберите программу сушки.



Нажмите кнопку «Время завершения» для установки требуемого отложенного времени.

- Нажмите кнопку «Пуск/Пауза». Отложенное время начнет обратный отсчет, и на дисплее загорится символ отложенного времени. В середине отображаемого отложенного периода времени замигает знак «:».
- Во время периода «Время завершения» возможны загрузка/извлечение белья. В конце обратного отсчета «Времени завершения» символ «Время завершения» исчезнет, начнется процесс сушки, и на дисплее будет отображаться продолжительность выполнения программы.



ПРИМЕЧАНИЕ.

- В случае открытия и закрытия загрузочной дверцы во время использования функции «Время завершения», программа перейдет в режим паузы. Использование функции «Время завершения» должно быть завершено путем нажатия кнопки «Пуск/Пауза».



Изменение времени завершения

В случае необходимости изменения времени задержки во время обратного отсчета:

- Время завершения отключается, когда сушильная машина выключается и включается с помощью кнопки «Вкл./Выкл./Отмена». Включите повторно сушильную машину и повторите процедуру использования функции «Время завершения» в течение требуемого времени.
- При первичной эксплуатации сушильной машины она начинает работать на предварительной программе (сушка белья из хлопка для помещения в шкаф).

Функция «Отмена времени завершения»

В случае необходимости отмены времени завершения и немедленного запуска программы:

- Время завершения отключается, когда сушильная машина выключается и включается с помощью кнопки «Вкл./Выкл./Отмена».
- Нажмите кнопку «Пуск/Пауза», чтобы включить предварительно выбранную программу.

5.7 Символы предупреждения



ПРИМЕЧАНИЕ.

- Символы предупреждения могут отличаться в зависимости от модели машины.

Очистка фильтра — уловителя волокон

После завершения программы будет постоянно гореть символ предупреждения, указывающий на необходимость очистки фильтра.



ПРИМЕЧАНИЕ.

- Для получения дополнительной информации см. раздел «Обслуживание и очистка».
- Если символ очистки фильтра будет гореть постоянно, см. раздел «Поиск и устранение неисправностей».

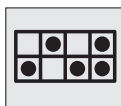

Слив воды из водосборника

После завершения программы будет постоянно гореть символ предупреждения, указывающий на необходимость слива воды из водосборника.



ПРИМЕЧАНИЕ.

- Для получения дополнительной информации см. раздел «Обслуживание и очистка».

Если водосборник будет заполнен во время выполнения программы, загорится символ предупреждения и сушильная машина приостановит работу. В этом случае слейте воду из водосборника и нажмите кнопку Пуск/пауза для возобновления выполнения программы. Символ предупреждения погаснет, и программа будет завершена.



Очистка задвижки фильтра

Символ предупреждения напоминает о необходимости очистки задвижки фильтра.



ПРИМЕЧАНИЕ.

- Для получения дополнительной информации см. раздел «Обслуживание и очистка».



Загрузочная дверца открыта

Когда загрузочная дверца сушильной машины будет открыта, появится символ предупреждения Пауза и загорится символ хода выполнения программы.



5.8 Включение программы

Нажмите кнопку «Пуск/Пауза», чтобы включить программу.

Загорится символ включения «▶», указывающий на то, что программа включена, и символ «:» продолжит мигать в середине оставшегося времени. Строки хода выполнения программы и сушки будут отображаться поочередно.

5.9 Ход выполнения программы



5.10 Блокировка от детей

Машина оснащена функцией блокировки от детей, которая позволяет предотвратить вмешательство в ход выполнения текущей программы путем нажатия какой-либо кнопки.

Для включения блокировки от детей:

- Нажмите и удерживайте кнопку «Блокировка от детей» в течение 3 секунд.
- Когда функция «Блокировка от детей» будет включена, на дисплее отобразится соответствующий символ.



- При включении функции «Блокировка от детей» все кнопки на панели управления, за исключением кнопки «Вкл./Выкл./Отмена» и «Блокировка от детей», будут заблокированы.
- Во время работы функции «Блокировка от детей» символы на дисплее не будут изменены даже в случае изменения положения ручки выбора программ.
- При повороте ручки выбора программ и нажатии функциональных кнопок появится предупреждение о том, что включена функция «Блокировка от детей».
- Для включения новой программы после завершения текущей или прерывания текущей программы необходимо сначала отключить блокировку от детей.

Для выключения блокировки от детей:

- Нажмите и удерживайте кнопку «Блокировка от детей» в течение 3 секунд.

Блокировка от детей отключается, когда сушильную машину выключают и включают с помощью кнопки «Вкл./Выкл./Отмена».

5.11 Изменение программы после включения

- После того, как сушильная машина начнет работу, можно изменить выбранную программу и сушить белье на другой программе.
- Для приостановки программы нажмите и удерживайте кнопку «Пуск/Пауза» в течение 1 секунды.
- Выберите требуемую программу с помощью ручки выбора программ.
- Нажмите кнопку «Пуск/Пауза», чтобы включить программу.

Добавление/извлечение белья во время работы сушильной машины

- Для добавления или извлечения белья после запуска программы сушки:
- Нажмите кнопку «Пуск/Пауза» для перевода сушильной машины в режим паузы. Процесс сушки будет приостановлен.
- В режиме паузы откройте дверцу и, добавив или вынув белье, закройте ее снова.
- Нажмите кнопку «Пуск/Пауза», чтобы возобновить выполнение программы.



ПРИМЕЧАНИЕ.

- При добавлении белья после того, как процесс сушки начался, мокрое белье смешивается с уже высушенным бельем, в результате чего после завершения сушки белье будет влажным.
- Во время сушки можно добавлять или извлекать белье столько раз, сколько это необходимо. Однако при этом время выполнения программы и количество потребляемой электроэнергии будет увеличено, так как процесс сушки будет постоянно прерываться. Поэтому рекомендуется добавлять белье до того, как программа сушки будет запущена.
- При выборе новой программы путем поворота ручки выбора программ во время нахождения сушильной машины в режиме паузы, текущая программа будет отключена и на дисплее отобразятся данные новой программы.

	ВНИМАНИЕ!
<ul style="list-style-type: none">• При добавлении или извлечении белья во время работы программы не касайтесь внутренней поверхности барабана. Поверхность барабана и воздух внутри сушильной машины горячие.	

5.12 Отмена программы

Для отмены программы после включения сушильной машины:

- Для приостановки программы нажмите и удерживайте кнопку «Пуск/Пауза» в течение 1 секунды и поверните ручку выбора программ.
- Нажмите и удерживайте кнопку «Вкл./Выкл./Отмена» в течение 3 секунд, и программа будет отменена.

	ВНИМАНИЕ!
<ul style="list-style-type: none">• Так как высушенное белье будет чрезвычайно горячим при отмене программы во время работы сушильной машины, следует включить программу «Освежение».	

5.13 Завершение программы

Когда программа будет завершена, на индикаторе хода программы загорятся символы предупреждения, указывающие на необходимость очистки фильтра — уловителя волокон и слива воды из водосборника. Выключите сушильную машину с помощью кнопки «Вкл./Выкл./Отмена».

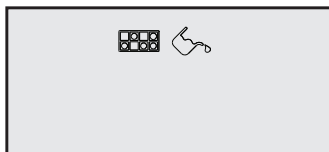

	ПРИМЕЧАНИЕ.
<ul style="list-style-type: none">• Если белье не будет извлечено после завершения программы, будет включена 2-часовая программа предотвращения сминания.	

6 Обслуживание и чистка

Срок службы изделия будет продлен, и количество часто возникающих неисправностей будет уменьшено в случае его регулярной очистки.



ОПАСНО!

- Перед выполнением технического обслуживания или мытья машины обязательно отключите ее от электрической сети.

6.1 Очистка волокнистого фильтра / внутренней поверхности загрузочной дверцы

Ворс и волокна, попадающие с белья в воздух на протяжении цикла сушки, скапливаются в волокнистом фильтре.



ПРИМЕЧАНИЕ!

- Вы можете производить очистку фильтра с помощью пылесоса.



ВНИМАНИЕ!

- Обязательно очищайте фильтр и внутреннюю поверхность дверцы после каждого цикла сушки.

Для того, чтобы очистить фильтр:

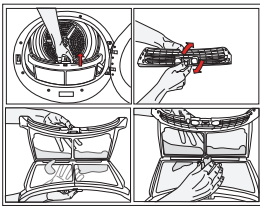

- Откройте загрузочную дверцу.
- Извлеките фильтр из дверцы, потянув его вверх, и откройте фильтр.

- Очистите ворс и волокна — рукой или с помощью мягкого кусочка ткани.
- Закройте фильтр для удаления ворсинок и установите его на место в корпус.

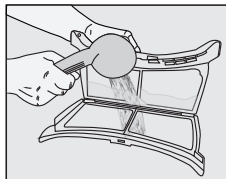

На отверстиях в фильтре может образоваться наслоение, что может привести к закупориванию фильтра после использования машины в течение некоторого времени. Промойте фильтр теплой водой для удаления наслоения, скапливающегося на поверхности фильтра. Полностью высушите фильтр перед его повторной установкой.

- Очистите всю внутреннюю поверхность дверцы и уплотнение дверцы с помощью мягкой влажной ткани.

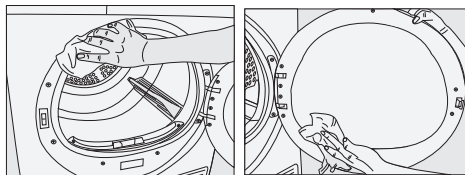

6.2 Очистка датчика

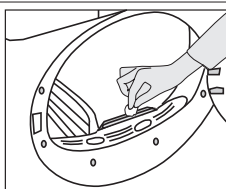

В сушильном автомате установлены датчики влажности для определения сухости белья. Чтобы очистить датчики:

- Откройте загрузочную дверцу сушильного автомата.
- Подождите, пока машина охладится, если сушка завершена.
- Протрите металлические датчики кусочком мягкой ткани, смоченной в уксусе, и вытрите их насухо.



ПРИМЕЧАНИЕ!

- Очищайте металлические датчики 4 раза в год.
- Не используйте для чистки металлических поверхностей датчиков металлические инструменты.

	ВНИМАНИЕ!
<ul style="list-style-type: none"> • Никогда не используйте для чистки растворители, чистящие средства и другие подобные вещества, поскольку это может привести к пожару и взрыву! 	

6.3 Слив воды из водосборника

Сливайте воду из водосборника после каждого цикла сушки.

	ВНИМАНИЕ!
<ul style="list-style-type: none"> • Водяной конденсат не является питьевой водой! • Ни в коем случае не снимайте водосборник во время выполнения программы! 	

Если Вы забудете опорожнить водосборник, сушильный автомат остановится в процессе следующих циклов сушки, когда загорится предупреждающий индикатор «Водосборник». В этом случае после опорожнения бака водяного конденсата нажмите кнопку «Пуск/пауза» для возобновления выполнения программы. Чтобы опорожнить бак водяного конденсата:

1. Тщательно снимите резервуар для воды в отсеке или емкости.

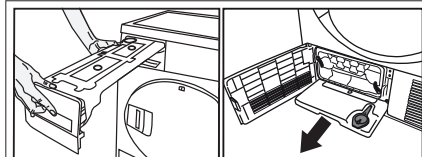

2. Слейте воду из бака.

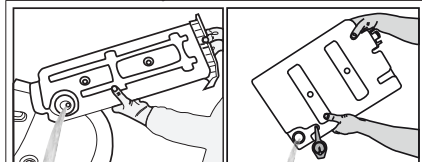

- Если в воронке имеется слой ворса, промойте ее под проточной водой.
- Установите бак на место.

	ПРИМЕЧАНИЕ!
<ul style="list-style-type: none"> • В случае использования опции прямого слива воды в опорожнении водосборника нет необходимости. 	

6.4 Конденсатор;

Пыль и волокна, не захваченные фильтром, оседают в отделении с фильтром позади предохранительной пластины. Периодически очищайте фильтр при его заполнении или при появлении идентификатора, если появляется символ «» об очистке отделения с фильтром. Доступен одноступенчатый фильтр. Одноступенчатый фильтр представляет собой губку.

Для очистки отделения с фильтром:

	<ul style="list-style-type: none"> • Нажмите на кнопку предохранительной пластины, чтобы открыть ее..
--	--

- Откройте крышку отсека фильтра, повернув на нее колпачок и вытащите его.

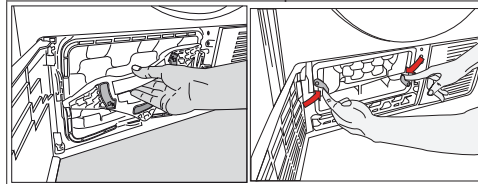

	<ul style="list-style-type: none"> • Откройте отделение с фильтром, нажав на красную кнопку.
--	---

	<ul style="list-style-type: none"> • Извлеките губку из отделения с фильтром.
--	--

- Очистите ворс и войлок над фильтрующей губкой, помыв ее руками. Удалите влагу, сжимая губку руками после мытья.
- Очистите ворс, волокно и хлопковые гранулы руками или мягкой тканью.

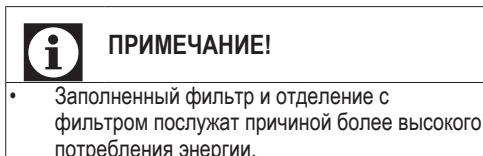
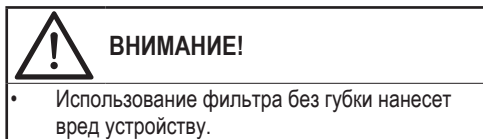
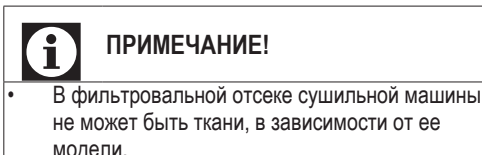

6.5 Очистка испарителя

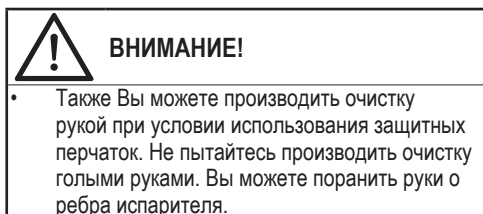
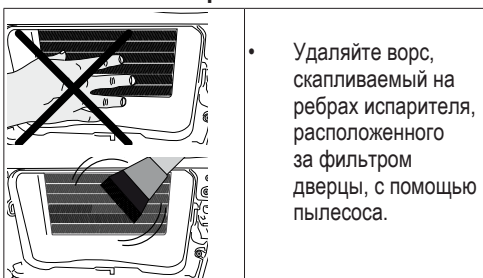
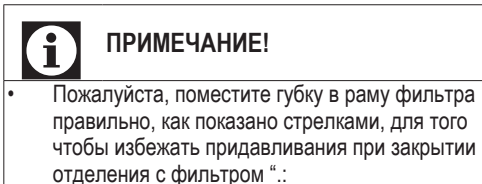

7 Рекомендации по устранению неисправностей

Слишком длительные циклы сушки. Не был прочищен фильтр. >>> Промойте фильтр теплой водой. Отсек фильтра может быть забит. >>> Очистите губку и фильтрующую ткань (если имеется) в отсеке фильтра. (для изделий с нагревательным насосом) Конденсатор может быть забит. >>> Промойте конденсатор (для изделия с конденсатором) Воздухозаборная решетка на передней части сушильной машины может быть закрыты. >>> Удалите предметы в передней части вентиляционных решеток, которые препятствуют воздуху. Вентиляция может быть недостаточна, потому что место, в котором установлена сушильная машина, слишком мала. Откройте дверь или окна, чтобы температура в помещении не поднялась. На датчике влажности накопился слой накипи. >>> Очистите датчик влажности. Сушильная машина перегружена. >>> Не допускайте избыточной загрузки сушильной машины. Белье может быть не отжато должным образом. >>> Выполните отжим на более высокой скорости. Одежды все еще влажные после сушки. Заданная программа не подходит для данного типа белья.>>> Проверьте этикетки ухода на одежде и выберите программу, подходящую для типа одежды, или используйте программы времени, как Extra. Не был прочищен фильтр. >>> Промойте фильтр теплой водой. Конденсатор может быть забит. >>> Промойте конденсатор. (для изделий с конденсатором) Отсек фильтра может быть забит. >>> Очистите губку и фильтрующую ткань (если имеется) в отсеке фильтра. (Для изделий с нагревательным насосом) Сушильная машина перегружена. >>> Не допускайте избыточной загрузки сушильной машины. Белье может быть не отжато должным образом. >>> Выполните отжим на более высокой скорости. Сушильная машина не включается, либо программа не может быть включена. Сушильная машина не запускается после ее настройки. Захоранването може да е изключено. >>> Уверете се, че захоранващият кабел е включен в контакта. Вратата за зареждане може да е отворена. >>> Уверете се, че вратата за зареждане е правилно затворена. Може да не е зададена програма или бутонът Старт/Режим на готовност да не е натиснат. >>> Проверете дали програмата е зададена и не е в режим на готовност. Функцията "Защита от деца" може да е активирана. >>> Изключете функцията "Защита от деца". Програмата е прекратена преждевременно без причина. Штепсельная вилка питания может быть отключена от сети. >>> Убедитесь, что шнур питания подключен. Может быть открыта загрузочная дверца. >>> Убедитесь, что загрузочная дверца плотно закрыта. Возможно, программа не установлена, или кнопка Пуск / Ожидание не нажата. >>> Убедитесь, что программа установлена, и она не находится в режиме ожидания. Замок от детей может быть активирован. >>> Отключите замок от детей. Одежда сохратилась, затвердела или испортилась. Возможно, была использована программа, не подходящая для типа белья. >>> Проверьте этикетки со сведениями по уходу на белье и выберите подходящую программу. Освещение внутри сушильной машины не включается. (В моделях с лампой) Сушильная машина не включается когда кнопка Вкл. / Выкл. нажата или программ не может быть выбрана для машин без кнопки Вкл. / Выкл.. >>> Убедитесь, что сушильная машина включена. Возможно, неисправна лампа. Обратитесь в авторизованный сервис, чтобы заменить лампу.

Мигает символ предупреждения/светодиодный индикатор о необходимости очистки фильтра. Возможно, не была выполнена очистка волоконного фильтра. >>> Очистите фильтр. Слот фильтра может быть забит ворсами. >>> Очистите слот фильтра. Слой ворса накопился, забивая поры фильтра. >>> Промойте фильтр теплой водой. Конденсатор может быть забит. >>> Промойте конденсатор. Из загрузочной дверцы вытекает вода. На внутренней поверхности загрузочной дверцы и на поверхностях уплотнительного кольца загрузочной дверцы скопились волокна. >>> Очистите внутренние поверхности загрузочной дверцы и поверхности уплотнительного кольца загрузочной дверцы. Загрузочная дверца самостоятельно открывается. Загрузочная дверца может быть закрыта не полностью. Нажмите на загрузочную дверцу, пока не услышите звуковой сигнал закрытия. Горит/мигает предупреждающий символ / светодиод водосборника. Возможно, заполнен водосборник. >>> Ополосните резервуар для воды. Возможно, отсоединился шланг для воды. >>> Если изделие подсоединено напрямую к канализации, проверьте шланг для слива воды. Мигает символ пара (для изделий с функцией пара) Резервуар для пара может быть пустым => Заполните резервуар для пара дистиллированной или конденсированной водой. Программы пара не запускаются (для изделий с функцией пара) Резервуар для пара может быть пустым, на экране может загореться предупреждающий символ резервуара для воды => Заполните резервуар для пара до тех пор, пока символ пара не погаснет. Складки не удаляются с помощью программы удаления складок. (для изделий с функцией пара) Сушильная машина перегружена => Загрузите правильное количество белья. Время подачи пара может быть короткое => Выберите программу с большим количеством пара. После завершения программы, возможно, белье оставалось в машине в течение длительного времени => Выгрузите белье, как только программа закончит и повесьте его Запах белья не уменьшается с помощью программы удаления запахов (для изделий с программой удаления запахов) Сушильная машина перегружена => Загрузите правильное количество белья. Время подачи пара может быть короткое => Выберите программу с большим количеством пара.



ВНИМАНИЕ!

- Использование фильтра без губки нанесет вред устройству.



ПРИМЕЧАНИЕ!

- В случае возникновения каких-либо проблем в любой части вашего устройства вы можете попросить замену, обратившись в авторизованный сервис, указав номер модели устройства.
- Эксплуатация прибора с неоригинальными деталями может привести к сбою устройства.
- Производитель и дистрибьютор не несут ответственности за сбои, возникшие в результате использования неоригинальных деталей.

